

**SONY**

# Руководство пользователя

Персональный компьютер  
Серия VGN-CR



## Содержание

Подготовка к использованию .....	6
Уведомление .....	6
Документация.....	7
Требования эргономики .....	11
Начало работы .....	13
Расположение элементов управления и портов .....	14
Индикаторы.....	20
Подключение источника питания .....	22
Использование аккумулятора .....	24
Безопасное выключение компьютера.....	30
Использование компьютера VAIO.....	31
Использование клавиатуры.....	32
Использование сенсорной панели .....	34
Работа с кнопками специальных функций.....	35
Использование встроенной камеры MOTION EYE.....	37
Использование дисководов.....	40
Использование модуля ExpressCard.....	49
Использование карты памяти Memory Stick.....	53
Использование других карт памяти.....	59
Использование сети Интернет .....	62
Использование беспроводной локальной сети (WLAN).....	64
Использование функции Bluetooth .....	71

Использование периферийных устройств.....	77
Подсоединение внешних громкоговорителей.....	78
Подсоединение внешнего монитора.....	79
Выбор режимов отображения.....	83
Использование функции “Несколько мониторов”.....	85
Подсоединение внешнего микрофона.....	87
Подсоединение устройства USB.....	88
Подсоединение принтера.....	91
Подсоединение устройства i.LINK.....	92
Подсоединение к локальной сети.....	94
Индивидуальная настройка компьютера VAIO.....	95
Установка пароля.....	96
Аутентификация по отпечаткам пальцев.....	103
Настройка компьютера с помощью приложения VAIO Control Center.....	111
Использование энергосберегающих режимов.....	112
Управление электропитанием с помощью приложения VAIO Power Management.....	117
Настройка конфигурации модема.....	119
Модернизация компьютера VAIO.....	121
Добавление и извлечение модулей памяти.....	122

Меры предосторожности .....	128
О работе с ЖК дисплеем .....	129
Об использовании источника питания .....	130
О работе с компьютером .....	131
Об использовании встроенной камеры MOTION EYE.....	133
О работе с дискетами .....	134
О работе с дисками .....	135
Об использовании аккумулятора .....	136
Об использовании наушников .....	137
О работе с картами памяти Memory Stick .....	138
О работе с жестким диском .....	139
Об обновлении компьютера .....	140
Устранение неисправностей.....	141
Компьютер.....	142
Безопасность системы .....	148
Аккумулятор.....	149
Встроенная камера MOTION EYE .....	151
Интернет .....	154
Работа в сети .....	156
Технология Bluetooth .....	161
Оптические диски.....	166
Дисплей.....	170
Печать.....	176
Микрофон .....	177

Мышь .....	178
Громкоговорители.....	179
Сенсорная панель.....	181
Клавиатура .....	182
Дискеты .....	183
Аудио/видео .....	184
Карта памяти Memory Stick.....	185
Периферийные устройства .....	186
Техническая поддержка .....	187
Информация о технической поддержке Sony .....	187
e-Support (Электронная поддержка) .....	188
Товарные знаки .....	190

## Подготовка к использованию

Поздравляем с приобретением компьютера Sony VAIO®! Добро пожаловать в интерактивное Руководство пользователя. Корпорация Sony создает современные персональные компьютеры, которые объединяют в себе передовые технологии в области аудио- и видеозаписи, вычислительной техники и коммуникаций.

! Внешний вид вашего компьютера может несколько отличаться от изображений, приведенных в данном руководстве.

## Уведомление

© Sony Corporation, 2007 г. С сохранением всех прав.

Воспроизведение, перевод и преобразование в любую доступную для аппаратного считывания форму настоящего руководства и упомянутого в нем программного обеспечения (как полностью, так и частично) без предварительного письменного разрешения запрещается.

Sony Corporation не дает никаких гарантий в отношении настоящего руководства, программного обеспечения и иной информации, содержащейся в данном документе, и настоящим явно отказывается от каких-либо подразумеваемых гарантийных обязательств, гарантий коммерческой пригодности или соответствия каким-либо конкретным целям для данного руководства, программного обеспечения и прочей информации. Ни при каких обстоятельствах Sony Corporation не несет ответственности за случайный, впоследствии возникший и иной ущерб, вызванный правонарушением, контрактом или иной причиной и возникший в результате использования или связанный с использованием настоящего руководства, программного обеспечения и прочей информации, содержащейся в этом документе, или проистекающий из использования таковой.

Технология Macrovision: в данном изделии используется технология защиты авторских прав, охраняемая патентами США и другими правами на интеллектуальную собственность. Использование данной технологии защиты авторских прав должно быть официально разрешено компанией Macrovision; данная технология предназначена исключительно для использования в домашних или иных условиях с ограниченными возможностями просмотра, если отсутствует официальное разрешение Macrovision на иное применение. Восстановление системного кода или разборка устройства запрещаются.

В настоящем руководстве символы ™ или ® не указаны.

Sony Corporation оставляет за собой право вносить любые изменения в настоящее руководство и содержащуюся в нем информацию в любое время без уведомления. Использование программного обеспечения, рассматриваемого в руководстве, регламентируется условиями отдельного лицензионного пользовательского соглашения.

## Документация

Документация для данного компьютера VAIO содержит печатные документы и электронные руководства пользователя.

Руководства представлены в формате PDF, что очень удобно для просмотра и печати.

Портал **My Club VAIO** — отличная возможность для начала работы с компьютером: полный набор всех функций, необходимых для эффективной работы компьютера.

Руководства пользователя находятся в разделе **Documentation**, для отображения которого можно нажать значок **VAIO User Guides** на рабочем столе или выполнить следующие действия.

- 1 Нажмите кнопку **Пуск** , выберите **Все программы**, а затем **My Club VAIO**.
- 2 Выберите **Documentation**.
- 3 Выберите требуемое руководство.



Руководства пользователя можно открыть вручную, выбрав **Мой компьютер > VAIO (C:) (диск C) > Documentation > Documentation** и открыв папку, соответствующую необходимому языку.

В комплект может входить отдельный диск с документацией для прилагаемых аксессуаров.

## Печатная документация

- ❑ **Плакат по настройке** — содержит описание процесса запуска, от распаковки до включения компьютера VAIO.
- ❑ **Руководство по устранению неисправностей** — содержит описание процедур устранения наиболее распространенных неполадок.
- ❑ **Руководство по восстановлению системы** — содержит описание процедуры создания резервной копии данных, процедуры восстановления компьютерной системы и методы устранения сбоев в работе компьютера.
- ❑ **Instant Mode** — содержит инструкции по режиму Instant Mode.
- ❑ Брошюры, содержащие следующую информацию: условия **Гарантии Sony**, **Правила по технике безопасности**, **Правила эксплуатации модема**, **Правила эксплуатации беспроводной сети**, **Правила эксплуатации Bluetooth**, **Соглашение с конечным пользователем** и информацию о **Службе поддержки**.

## Электронная документация

- ❑ **Руководство пользователя** (данное руководство) — содержит описание функций компьютера. В нем также содержится информация о программах, поставляемых вместе с компьютером, и информация об устранении наиболее распространенных неполадок.
- ❑ **Спецификации** — интерактивный раздел **Спецификации** содержит описание аппаратной и программной конфигурации компьютера VAIO.

Переход в интерактивный раздел **Спецификации**:

- 1 Установите соединение с Интернетом.
- 2 Перейдите на web-узел интерактивной поддержки корпорации Sony по адресу <http://support.vaio.sony.eu>.



## My Club VAIO

В разделе **My Club VAIO** содержится следующая информация.

Раздел **Documentation**, который содержит:

- Руководство пользователя.** В этом руководстве представлена подробная информация о функциях компьютера и приемах безопасной и надежной работы с ними, а также о подсоединении периферийных устройств и т.д.
- Help & Training.** Это портал **Центр справки и поддержки VAIO.**
- Важные сведения о компьютере в форме уведомлений и сообщений.

В разделе **My Club VAIO** также содержится следующая информация.

- Accessories**  
Требуется расширить возможности компьютера? Нажмите кнопку мыши на этом значке для просмотра информации о совместимых дополнительных устройствах.
- Software**  
Требуется новые возможности? Нажмите кнопку мыши на этом значке для обзора программного обеспечения и ознакомления с возможностями обновления.
- Wallpapers**  
Нажмите кнопку мыши на этом значке для просмотра информации о наиболее популярных фоновых рисунках Sony и Club VAIO.
- Links**  
Нажмите кнопку мыши на этом значке для просмотра информации о наиболее популярных web-узлах Sony и Club VAIO.

## Справка и поддержка Windows

**Справка и поддержка Windows** – это обширный ресурс, содержащий практические советы, учебные пособия и демонстрации, которые помогут в изучении и использовании компьютера.

Для просмотра справочных ресурсов Windows (включая ресурсы в сети Интернет) пользуйтесь функцией поиска, указателем и содержанием.

Для доступа к **Справка и поддержка Windows** нажмите кнопку **Пуск** и выберите **Справка и поддержка**. Или откройте приложение **Справка и поддержка Windows** с помощью клавиатуры: удерживая нажатой клавишу Microsoft Windows, нажмите клавишу **F1**.

## Другие источники информации

- Сведения о функциях и способах устранения неисправностей при работе с различными приложениями представлены в файлах интерактивной справки этих приложений.
- Посетите web-узел <http://www.club-vaio.com> для просмотра интерактивных учебных пособий по программному обеспечению VAIO.

## Требования эргономики

Данный компьютер является портативным устройством, которое применяется в различных условиях. По возможности постарайтесь учитывать приведенные ниже рекомендации по эргономике как при работе в стационарных условиях, так при использовании компьютера в качестве портативного устройства.

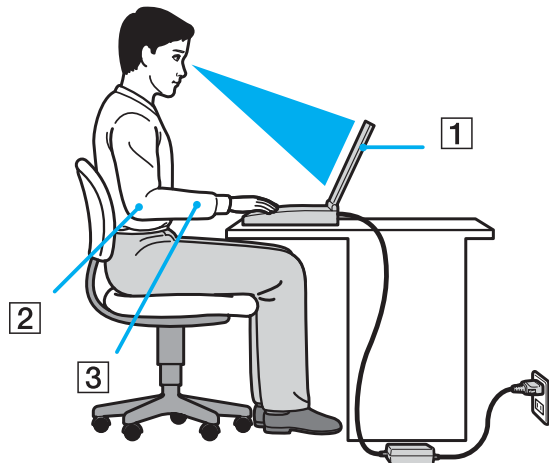

- ❑ **Расположение компьютера** – располагайте компьютер непосредственно перед собой (1). При использовании клавиатуры, сенсорной панели или внешней мыши держите локти горизонтально (2), а запястья – свободно, в удобном положении (3). Расправьте плечи в естественном положении. Делайте перерывы в работе на компьютере. Продолжительная работа на компьютере может вызвать перенапряжение глаз, мышц или сухожилий.

- ❑ **Рабочее место и поза** – выберите стул с удобной спинкой. Отрегулируйте стул так, чтобы ступни стояли ровно на полу. Комфортное расположение ступней позволит вам чувствовать себя удобнее. Сидите прямо, свободно, не сутультесь и не отклоняйтесь далеко назад.
- ❑ **Угол обзора экрана компьютера** – наклоняя экран, выберите оптимальный угол. Правильно отрегулировав наклон экрана, можно снизить напряжение глаз и физическое утомление. Кроме того, отрегулируйте яркость экрана.
- ❑ **Освещение** – выбирайте местоположение компьютера так, чтобы солнце и искусственное освещение не создавали бликов и отражений на экране. Пользуйтесь источниками рассеянного света, чтобы избежать ярких пятен на экране. Правильное освещение позволяет сделать работу комфортной и эффективной.
- ❑ **Расположение внешнего монитора** – при использовании внешнего монитора установите его на расстоянии, обеспечивающем комфортную работу. Сидя перед монитором, убедитесь в том, что экран находится на уровне глаз или несколько ниже.

# Начало работы

В этом разделе описаны начальные этапы работы с компьютером VAIO.

- ❑ **Расположение элементов управления и портов (стр. 14)**
- ❑ **Индикаторы (стр. 20)**
- ❑ **Подключение источника питания (стр. 22)**
- ❑ **Использование аккумулятора (стр. 24)**
- ❑ **Безопасное выключение компьютера (стр. 30)**

## Расположение элементов управления и портов

На следующих страницах показано расположение элементов управления и портов компьютера.

### Вид спереди

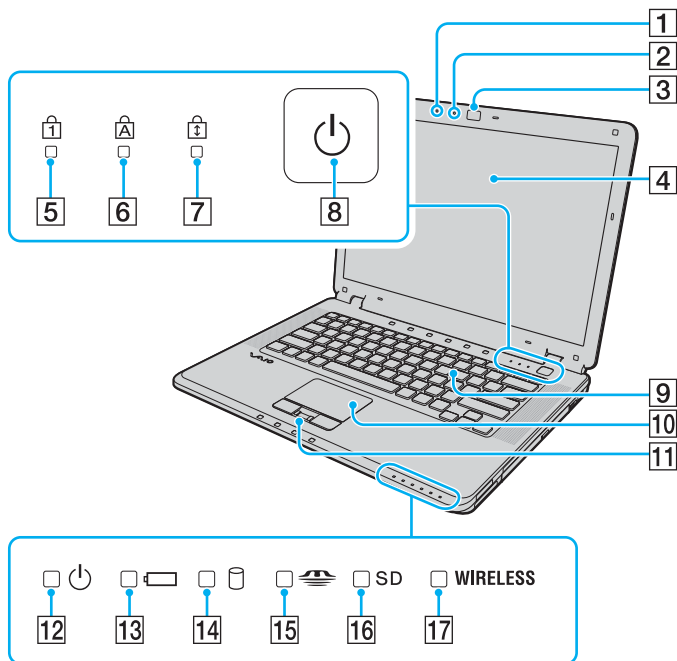

- 1 Встроенный микрофон (одноканальный)
- 2 Индикатор встроенной камеры **MOTION EYE** (стр. 20)
- 3 Встроенная камера **MOTION EYE** (стр. 37)
- 4 ЖК дисплей (стр. 129)
- 5 Индикатор Num Lock (стр. 20)
- 6 Индикатор Caps Lock (стр. 20)
- 7 Индикатор Scroll Lock (стр. 20)
- 8 Кнопка включения питания
- 9 Клавиатура (стр. 32)
- 10 Сенсорная панель (стр. 34)
- 11 Датчик отпечатков пальцев\* (стр. 103)
- 12 Индикатор питания (стр. 20)
- 13 Индикатор аккумулятора (стр. 20)
- 14 Индикатор жесткого диска (стр. 20)
- 15 Индикатор карты памяти Memory Stick PRO/Duo (стр. 20)
- 16 Индикатор карты памяти **SD** (стр. 20)
- 17 Индикатор **WIRELESS** (беспроводная локальная сеть/Bluetooth) (стр. 20)

\* Не для всех моделей.

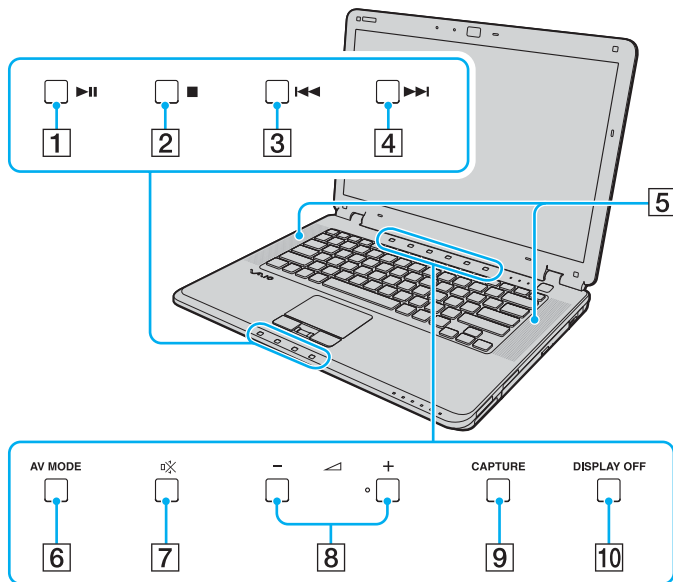

- 1 Кнопка воспроизведения/паузы (стр. 35)
- 2 Кнопка остановки (стр. 35)
- 3 Кнопка включения предыдущей дорожки (стр. 35)
- 4 Кнопка включения следующей дорожки (стр. 35)
- 5 Встроенные громкоговорители (стерео)
- 6 Кнопка **AV MODE** (стр. 35)
- 7 Кнопка отключения звука (стр. 35)
- 8 Кнопки регулировки уровня громкости (стр. 35)
- 9 Кнопка **CAPTURE** (стр. 35)
- 10 Кнопка **DISPLAY OFF** (стр. 35)

## Вид справа

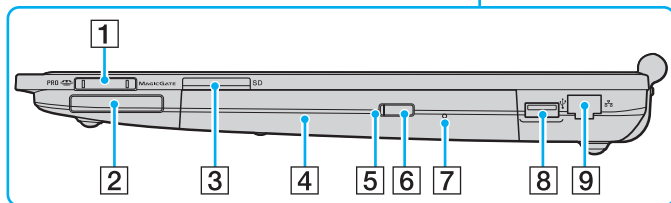
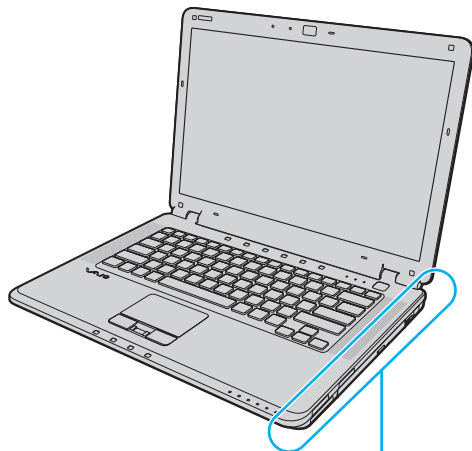

- 1 Гнездо карты памяти Memory Stick PRO/Duo<sup>\*1</sup> (стр. 54)
- 2 Гнездо карты ExpressCard/34 (стр. 49)
- 3 Гнездо карты памяти **SD** (стр. 59)
- 4 Дискковод (стр. 40)
- 5 Индикатор дисковода (стр. 20)
- 6 Кнопка извлечения диска (стр. 40)
- 7 Отверстие для извлечения диска вручную (стр. 166)
- 8 Высокоскоростной порт USB (USB 2.0)<sup>\*2</sup> (стр. 88)
- 9 Сетевой порт (Ethernet) (стр. 94)

<sup>\*1</sup> Данный компьютер поддерживает карты памяти Memory Stick PRO и Memory Stick Duo с высокой скоростью передачи данных и большим объемом.

<sup>\*2</sup> Поддерживает высокую/полную/низкую скорость передачи данных.



## Вид слева

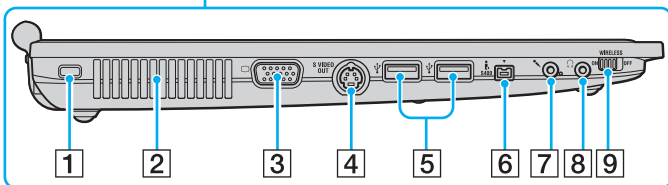
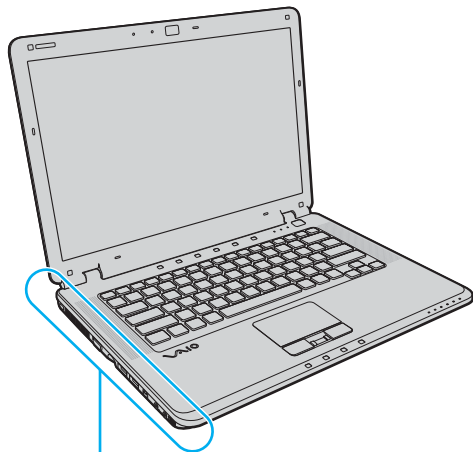

- 1 Гнездо защиты
- 2 Вентиляционное отверстие
- 3 Порт монитора (VGA) (стр. 79)
- 4 Разъем видеовыхода **S VIDEO OUT** (стр. 81)
- 5 Высокоскоростные порты USB (USB 2.0)\* (стр. 88)
- 6 Порт i.LINK (IEEE 1394) S400 (стр. 92)
- 7 Гнездо микрофона (стр. 87)
- 8 Гнездо наушников (стр. 78)
- 9 Переключатель **WIRELESS** (стр. 64)

\* Поддерживает высокую/полную/низкую скорость передачи данных.

## Вид сзади

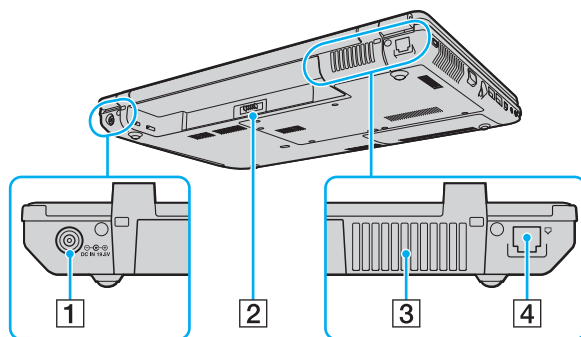

- 1 Разъем постоянного тока **DC IN** (стр. 22)
- 2 Разъем аккумулятора
- 3 Вентиляционное отверстие
- 4 Разъем модема (стр. 62)

## Вид снизу

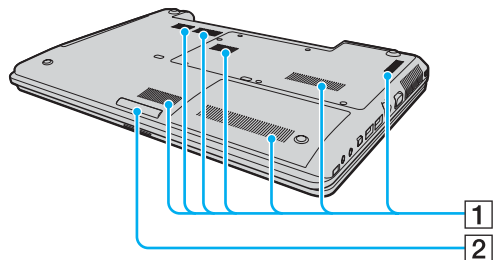







1 Вентиляционные отверстия

2 Лампа подсветки

## Индикаторы

Ниже перечислены индикаторы, предусмотренные в компьютере.

Индикатор	Назначение
Питание 	Горит, когда компьютер находится в рабочем режиме; мигает, когда компьютер находится в режиме ожидания; не горит, когда компьютер находится в спящем режиме или выключен.
Аккумулятор 	Горит, когда питание компьютера осуществляется от аккумулятора, мигает, когда заряд аккумуляторного блока заканчивается, мигает сериями по два импульса, когда аккумуляторный блок находится в процессе зарядки.
Жесткий диск 	Горит, когда выполняется обращение к жесткому диску для чтения или записи. Когда этот индикатор горит, не следует выключать компьютер или переключать его в режим ожидания.
Карта памяти Memory Stick PRO/ Duo 	Горит, когда выполняется обращение к карте памяти Memory Stick в гнезде Memory Stick Duo/PRO Duo или Memory Stick PRO/Duo для считывания и записи данных. (Когда этот индикатор горит, не следует выключать компьютер или переключать его в режим ожидания.) Когда карта памяти Memory Stick не используется, этот индикатор не горит.
Гнездо карты памяти <b>SD</b>	Горит, когда выполняется обращение к карте памяти в гнезде <b>SD</b> для считывания или записи данных. (Когда этот индикатор горит, не следует выключать компьютер или переключать его в режим ожидания.) Когда нет обращения к карте памяти, этот индикатор не горит.
Встроенная камера <b>MOTION EYE</b>	Горит, когда используется встроенная камера <b>MOTION EYE</b> .
Дисковод	Горит, когда выполняется обращение к компакт-диску для чтения или записи данных. Когда карта компакт-диск не используется, этот индикатор не горит.
Num Lock 	Нажмите клавишу <b>Num Lk</b> для активации цифровой области на клавиатуре. Повторное нажатие этой клавиши отключает цифровую область клавиатуры. Если этот индикатор не горит, значит, цифровая область клавиатуры не действует.

Индикатор	Назначение
Caps Lock 	Нажмите клавишу <b>Caps Lock</b> для ввода заглавных букв (верхний регистр). Если этот индикатор горит, то при удерживании клавиши <b>Shift</b> нажатой обеспечивается ввод букв в нижнем регистре. Для отключения этого индикатора повторно нажмите эту клавишу. Обычный режим ввода текста восстанавливается, когда индикатор Caps Lock не горит.
Scroll Lock 	Нажмите клавишу <b>Scr Lk</b> для изменения режима прокрутки на экране. Обычный режим прокрутки восстанавливается, когда индикатор Scroll Lock не горит. Действие клавиши <b>Scr Lk</b> зависит от используемой программы (клавиша действует не во всех программах).
Wireless	Горит, когда переключатель беспроводной связи <b>WIRELESS</b> установлен в положение <b>ON</b> и (или) включена функция Bluetooth.

## Подключение источника питания

В качестве источника питания для компьютера можно использовать как адаптер переменного тока, так и аккумулятор.

### Использование адаптера переменного тока

 Эксплуатация компьютера допускается только при использовании адаптера переменного тока, входящего в комплект поставки.

#### Использование адаптера переменного тока

- 1 Подключите один конец кабеля питания (1) к адаптеру переменного тока (3).
- 2 Подключите другой конец кабеля питания к розетке переменного тока (2).
- 3 Подключите кабель адаптера переменного тока (3) к разъему **DC IN** (4) на компьютере.

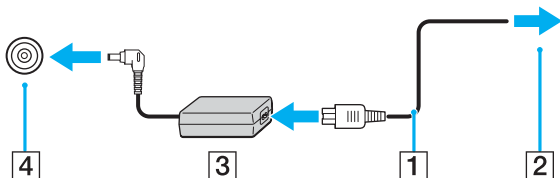

! Форма вилки постоянного тока DC In зависит от типа адаптера переменного тока.



Для полного отключения компьютера от сети питания отсоедините адаптер переменного тока.

Обязательно обеспечьте удобный доступ к розетке переменного тока.

Если компьютер не используется в течение длительного времени, переведите компьютер в спящий режим. См. раздел **Использование спящего режима (стр. 115)**. Этот режим энергосбережения обеспечивает ускоренное выключение и восстановление.

## Использование аккумулятора

Новый аккумулятор, поставляемый с компьютером, не заряжен полностью.

### Установка аккумулятора

#### Установка аккумулятора

- 1 Выключите компьютер и закройте крышку ЖК дисплея.
- 2 Сдвиньте фиксатор аккумулятора **LOCK** (1) вперед.

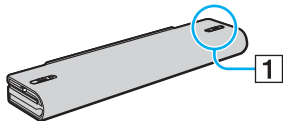

- 3 Установите аккумулятор в аккумуляторный отсек до щелчка фиксации.

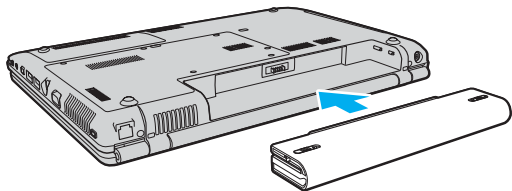



- 4 Сдвиньте фиксатор аккумулятора **LOCK** (1) в положение **LOCK**, чтобы закрепить аккумулятор в корпусе компьютера.



Если в аккумуляторный отсек установлен аккумулятор, а компьютер подсоединен к адаптеру переменного тока, то питание будет подаваться от розетки переменного тока.



Некоторые аккумуляторы не соответствуют стандартам качества и безопасности Sony. В целях безопасности конструкция компьютера допускает установку только фирменных аккумуляторов Sony, предназначенных для данной модели. При установке аккумулятора другого типа он не будет заряжаться, а компьютер не будет работать.

## Зарядка аккумулятора

Новый аккумулятор, поставляемый с компьютером, не заряжен полностью.

### Зарядка аккумулятора

1 Установите аккумулятор.

2 Подсоедините адаптер переменного тока к компьютеру.

Зарядка аккумуляторного блока начинается автоматически (в процессе зарядки индикатор аккумулятора мигает сериями по два импульса). Этот индикатор отключается, когда аккумулятор заряжается до уровня зарядки, выбранной с помощью функции ухода за батареей. Дополнительную информацию о выборе максимального уровня зарядки с помощью функции ухода за батареей см. в разделе **Использование функции ухода за батареей (стр. 28)**.

Состояние индикатора аккумулятора	Значение
Горит	Питание компьютера осуществляется от аккумулятора.
Мигает	Заряд аккумулятора на исходе.
Мигает двойными импульсами	Аккумулятор заряжается.
Не горит	Питание компьютера осуществляется от сети переменного тока.



Всегда заряжайте аккумулятор так, как описано в данном руководстве.

Когда заканчивается заряд аккумулятора, начинают мигать индикаторы аккумулятора и питания.

При питании от сети переменного тока аккумулятор должен быть установлен в компьютер. Зарядка аккумулятора продолжается также, когда компьютер работает.

Если заряд аккумулятора упадет ниже 10%, необходимо подсоединить адаптер переменного тока для зарядки аккумулятора или выключить компьютер и установить полностью заряженный аккумулятор.

С компьютером поставляется литиево-ионный аккумулятор, допускающий подзарядку в произвольное время. Зарядка частично разряженного аккумулятора не сокращает срок его службы.

Когда аккумулятор используется для питания компьютера, индикатор аккумулятора горит. Когда заряд аккумулятора заканчивается, начинают мигать индикаторы аккумулятора и питания.

При работе некоторых программ и периферийных устройств, возможно, компьютер не переключится в спящий режим при разрядке аккумулятора. Во избежание потери данных при питании от аккумулятора необходимо периодически сохранять данные и вручную включать энергосберегающие режимы, например режим ожидания или спящий режим.

Если заряд аккумулятора заканчивается в тот момент, когда компьютер находится в режиме ожидания, все несохраненные данные будут утеряны. Восстановление последнего рабочего состояния будет невозможно. Во избежание потери данных необходимо периодически сохранять данные.

Если в аккумуляторный отсек установлен аккумулятор, а компьютер подсоединен к адаптеру переменного тока, то питание будет подаваться от розетки переменного тока.

## Использование функции ухода за батареями

Можно выбрать максимальный уровень заряда с помощью функции ухода за батареями, чтобы снизить вероятность ухудшения рабочих характеристик аккумулятора.

- 1 Нажмите **Пуск** выберите **Все программы**, затем **VAIO Control Center**.  
Откроется окно **VAIO Control Center**.
- 2 Дважды нажмите элементы **Управление питанием** (Power Management) и **“Функция ухода за батареями”** (Battery Care Function).
- 3 Установите флажок **Включить “Функцию ухода за батареями”** (Enable Battery Care Function).
- 4 Выберите требуемый максимальный уровень заряда.
- 5 Нажмите кнопку **ОК**.

## Извлечение аккумулятора

! Если при извлечении аккумулятора компьютер включен и не подсоединен к адаптеру переменного тока либо находится в режиме ожидания, возможна утеря данных.

### Извлечение аккумулятора

- 1 Выключите компьютер и закройте крышку ЖК дисплея.
- 2 Сдвиньте фиксатор аккумулятора **LOCK** (1) вперед.

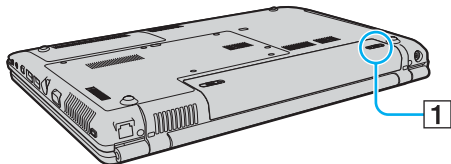

- 3 Сдвиньте защелку фиксатора **RELEASE** (2) и, не отпуская ее, отсоедините аккумулятор от компьютера.

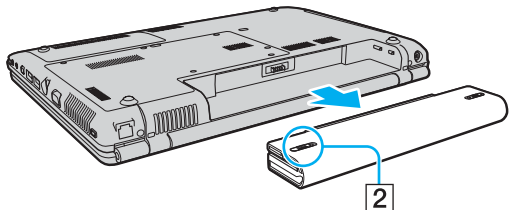

## Безопасное выключение компьютера

Во избежание утери несохраненных данных выключайте компьютер надлежащим образом – в соответствии с приведенными ниже инструкциями.

### Выключение компьютера

- 1 Выключите все периферийные устройства, подсоединенные к компьютеру.
- 2 Нажмите **Пуск**, затем кнопку со стрелкой  рядом с кнопкой **Блокировка** и выберите **Завершение работы**.
- 3 Ответьте на запросы, предупреждающие о необходимости сохранения документов, или о том, что к компьютеру подключены другие пользователи, и подождите, пока компьютер не выключится автоматически. Индикатор питания погаснет.

## Использование компьютера VAIO

В этом разделе описаны наиболее эффективные способы работы с компьютером VAIO.

- ❑ **Использование клавиатуры** ([стр. 32](#))
- ❑ **Использование сенсорной панели** ([стр. 34](#))
- ❑ **Работа с кнопками специальных функций** ([стр. 35](#))
- ❑ **Использование встроенной камеры MOTION EYE** ([стр. 37](#))
- ❑ **Использование дисковода** ([стр. 40](#))
- ❑ **Использование модуля ExpressCard** ([стр. 49](#))
- ❑ **Использование карты памяти Memory Stick** ([стр. 53](#))
- ❑ **Использование других карт памяти** ([стр. 59](#))
- ❑ **Использование сети Интернет** ([стр. 62](#))
- ❑ **Использование беспроводной локальной сети (WLAN)** ([стр. 64](#))
- ❑ **Использование функции Bluetooth** ([стр. 71](#))

## Использование клавиатуры



Клавиатура аналогична клавиатуре настольных компьютеров, однако содержит дополнительные клавиши для выполнения специальных функций.

Справочная информация об использовании клавиатуры приведена также на web-узле VAIO-Link (<http://support.vaio.sony.eu>).



### Комбинации клавиш и их назначение для клавиши Fn



Некоторые функции клавиатуры могут использоваться только после загрузки операционной системы.

Комбинация клавиш/функция	Назначение
<b>Fn + ☀ (F5/F6):</b> регулировка яркости	Регулировка яркости экрана ЖК дисплея компьютера. Для увеличения яркости нажмите сочетание клавиш <b>Fn+F6</b> , затем <b>↑</b> или <b>→</b> , либо удерживайте нажатыми клавиши <b>Fn+F6</b> . Для уменьшения яркости нажмите сочетание клавиш <b>Fn+F5</b> , затем <b>↓</b> или <b>←</b> , либо удерживайте нажатыми клавиши <b>Fn+F5</b> .
<b>Fn +  /  (F7):</b> вывод изображения	Вывод изображения на экран компьютера, внешнего дисплея и на оба экрана одновременно.



Комбинация клавиш/функция	Назначение
Fn +  (F10): масштабирование	<p>Изменение разрешения для увеличения или восстановления исходного размера изображения на экране компьютера.</p> <p></p> <p>Разрешение по умолчанию для стандартного и увеличенного видов приведено ниже: Стандартный вид: 1280 x 800 пикселей Увеличенный вид: 1024 x 600 пикселей</p> <p>Увеличенный вид имеет меньшую четкость, чем стандартный, так как в этом режиме на дисплей компьютера выводится изображение, разрешение которого меньше, чем физическое разрешение дисплея.</p> <p>Эта комбинация клавиш, возможно, не будет работать с графическими изображениями, так как увеличение изображения достигается путем изменения разрешения.</p> <p>Поскольку при нажатии этой комбинации клавиш происходит изменение разрешения, то при переходе от увеличенного вида к стандартному и наоборот расположение и размер окон приложений могут изменяться.</p> <p>Если на экране компьютера установлен увеличенный вид, то при переключении вывода изображения на внешний дисплей функция увеличения отключается и восстанавливается стандартный вид.</p>
Fn +  (F12): спящий режим	<p>Переключение в режим минимального энергопотребления. При выполнении этой команды состояние системы и периферийных устройств записывается на жесткий диск, а питание системы отключается. Для возврата в первоначальное состояние нажмите кнопку включения питания.</p> <p>Дополнительную информацию об управлении питанием см. раздел <b>Использование энергосберегающих режимов (стр. 112)</b>.</p>

## Использование сенсорной панели

Сенсорная панель позволяет перемещать курсор, а также выбирать, перетаскивать и прокручивать объекты на экране.

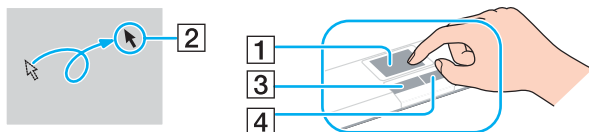

Действие	Описание
Указание	Проведите пальцем по сенсорной панели (1) для установки указателя (2) на элемент или объект.
Нажатие	Нажмите левую кнопку (3) один раз.
Двойное нажатие	Нажмите левую кнопку дважды.
Нажатие правой кнопки	Нажмите правую кнопку (4) один раз. Во многих приложениях таким способом открывается контекстное меню.
Перетаскивание	Проведите пальцем по сенсорной панели, удерживая нажатой левую кнопку.
Прокрутка	Проведите пальцем вдоль правого края сенсорной панели для прокручивания по вертикали. Проведите пальцем вдоль нижнего края для прокручивания по горизонтали (функция прокрутки доступна только в приложениях, поддерживающих эту функцию).









Можно включить/отключить сенсорную панель в зависимости от того, используется мышь или нет. См. раздел **Настройка компьютера с помощью приложения VAIO Control Center (стр. 111)** для запуска приложения **VAIO Control Center**. Запустив приложение, выберите раздел об указательных устройствах и выберите **Help** для отображения подробных инструкций.

## Работа с кнопками специальных функций

Для удобства работы с некоторыми функциями в компьютере предусмотрены специальные кнопки.

Кнопка **AV MODE**, а также кнопки воспроизведения/паузы, остановки, включения предыдущей дорожки и включения следующей дорожки поддерживаются в режиме Instant Mode. Чтобы включить режим Instant Mode, компьютер должен быть выключен или должен находиться в спящем режиме. Дополнительную информацию о режиме Instant Mode см. в напечатанном буклете **Instant Mode**.

Кнопка специальной функции	Назначение
<p style="text-align: center;">AV MODE</p> <p>Кнопка <b>AV MODE</b> </p>	<p>Компьютер выключен или находится в спящем режиме: Используется для включения режима Instant Mode, что позволяет немедленно начинать воспроизведение компакт-дисков, дисков DVD и музыкальных файлов, а также просматривать данные изображений, сохраненные на жестком диске компьютера, не запуская при этом систему Windows. Дополнительную информацию см. в напечатанном буклете <b>Instant Mode</b>.</p> <p>Компьютер включен или находится в режиме ожидания: Используется для запуска приложения <b>VAIO AV Mode Launcher</b>, которое позволяет выбирать нужные программы. Назначение программ по умолчанию можно изменить с помощью приложения <b>VAIO AV Mode Launcher</b>. Для этого нажмите и удерживайте кнопку <b>AV MODE</b>, чтобы открыть окно установки.</p>
<p>Кнопка отключения звука </p>	<p>Используется для включения и выключения звука.</p>
<p>Кнопки регулировки громкости</p> <p style="text-align: center;">-      ▲      +</p> <p>      </p>	<p>Используются для увеличения (+) и уменьшения (-) уровня громкости.</p>

Кнопка специальной функции	Назначение
<p style="text-align: center;">CAPTURE</p> <p>Кнопка <b>CAPTURE</b> </p>	<p>Используется для запуска утилиты <b>VAIO Camera Capture Utility</b>, которая позволяет снимать неподвижные изображения и фильмы при просмотре в видеоискателе с помощью камеры <b>MOTION EYE</b>. Дополнительную информацию об утилите <b>VAIO Camera Capture Utility</b> см. в файле справки по этой утилите.</p>
<p style="text-align: center;">DISPLAY OFF</p> <p>Кнопка <b>DISPLAY OFF</b> </p>	<p>Используется для выключения подсветки ЖК дисплея.</p>
<p>Кнопка воспроизведения/ паузы  </p>	<p>Используется для запуска или паузации воспроизведения компакт-диска, диска DVD или аудио-/видеофайла, сохраненного на жестком диске компьютера.</p>
<p>Кнопка остановки  </p>	<p>Используется для остановки воспроизведения компакт-диска, диска DVD или аудио-/видеофайла, сохраненного на жестком диске компьютера.</p>
<p>Кнопка включения предыдущей дорожки  </p>	<p>Используется для воспроизведения предыдущей главы/файла при просмотре фильма или предыдущей композиции/файла при прослушивании музыки.</p>
<p>Кнопка включения следующей дорожки  </p>	<p>Используется для воспроизведения следующей главы/файла при просмотре фильма или следующей композиции/файла при прослушивании музыки.</p>

## Использование встроенной камеры MOTION EYE

Данный компьютер оснащен встроенной камерой **MOTION EYE**.

Встроенная камера **MOTION EYE** позволяет использовать видеofункции программ мгновенного обмена сообщениями и редактирования видеоизображений, а также дает возможность снимать неподвижные изображения и фильмы с помощью утилиты **VAIO Camera Capture Utility**. Эта утилита запускается автоматически при нажатии кнопки **CAPTURE**. Дополнительную информацию об утилите **VAIO Camera Capture Utility** см. в файле справки по этой утилите.

При включении компьютера активируется встроенная камера **MOTION EYE**, после чего компьютер будет готов к видеоконференции с использованием программы мгновенного обмена сообщениями.

Примите во внимание, что ни запуск программы мгновенного обмена сообщениями или приложения редактирования видеоизображений, ни выход из них, не включает (и не выключает, соответственно) встроенную камеру **MOTION EYE**. Перед использованием такого приложения, убедитесь, что камера включена.



Встроенная камера **MOTION EYE** не может использоваться в нескольких приложениях одновременно. Если камера используется в другом приложении, то, прежде чем работать с камерой **MOTION EYE**, закройте это приложение.

При съемке изображения в условиях слабого освещения нажмите значок **VAIO Camera Utility** на панели задач и перейдите на вкладку **Расширенные установки** (Advanced Setting) в окне **Свойства** (Properties), а затем установите флажок **Компенсация низкой освещенности** (Low Light).

В этом случае частота смены кадров и скорость срабатывания затвора будут снижены, что позволит камере захватить больше света.



При просмотре быстро движущегося объекта в окне просмотра могут отображаться некоторые помехи, например горизонтальные полосы. Это нормально и не указывает на какие-либо неисправности.

Управление встроенной камерой **MOTION EYE** с помощью программного обеспечения **Microsoft Windows MovieMaker** невозможно.

## Съемка неподвижных изображений

### Съемка неподвижных изображений

- 1 Нажмите кнопку **CAPTURE** на компьютере для запуска утилиты **VAIO Camera Capture Utility**.



Утилита **VAIO Camera Utility** запускается автоматически.

- 2 Нажмите значок **Still** на правой панели главного окна утилиты.

- 3 Направьте камеру на объект съемки.

- 4 Нажмите кнопку **CAPTURE** на компьютере.

Будет выполнена съемка изображения в видеискателе, и эскиз этого изображения добавляется в список эскизов, отображаемый в нижней части главного окна.



В утилите **VAIO Camera Capture Utility** предусмотрен также ряд других функций. Дополнительную информацию см. в файле справки по этой программе.

## Съемка видеоизображений

### Съемка видеоизображений

- 1 Нажмите кнопку **CAPTURE** на компьютере для запуска утилиты **VAIO Camera Capture Utility**.



Утилита **VAIO Camera Utility** запускается автоматически.

- 2 Нажмите значок **Movie** на правой панели главного окна утилиты.
- 3 Направьте камеру на объект съемки.
- 4 Нажмите кнопку **CAPTURE** на компьютере, чтобы начать видеозапись.
- 5 По завершении снова нажмите кнопку **CAPTURE** для остановки видеозаписи.  
Первый кадр записанного фильма добавляется в список эскизов, отображаемый в нижней части главного окна.



В утилите **VAIO Camera Capture Utility** предусмотрен также ряд других функций. Дополнительную информацию см. в файле справки по этой программе.

## Использование дисковода

Данный компьютер оснащен дисководом.

### Установка диска в дисковод

- 1 Включите компьютер.
- 2 Нажмите кнопку извлечения диска (1), чтобы открыть дисковод. Лоток для дисков выдвинется.
- 3 Поместите диск в центр лотка так, чтобы сторона с этикеткой была направлена вверх, а затем аккуратно нажмите на диск, чтобы он защелкнулся в фиксаторах.

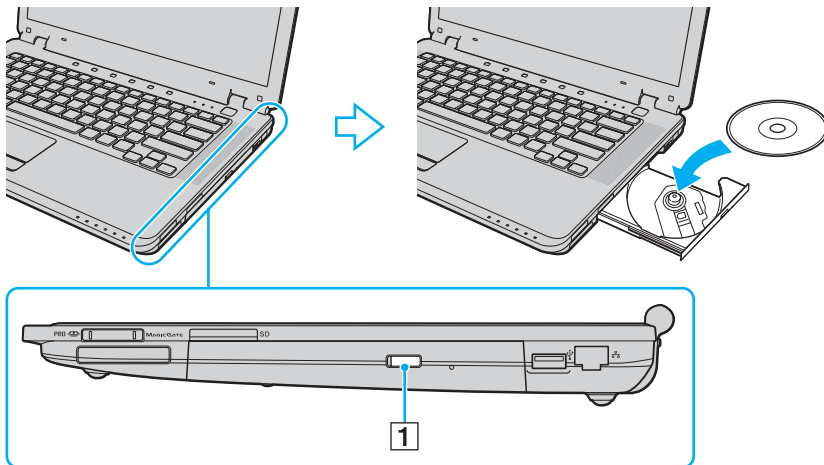



#### 4 Закройте лоток, аккуратно подтолкнув его внутрь.



Не извлекайте компакт-диски, когда компьютер находится в энергосберегающем режиме (режим ожидания или спящий режим). Это может вызвать неполадки в работе компьютера.



Если используется внешний дисковод, подсоедините его, прежде чем запускать какую-либо предварительно установленную программу для работы с дисками.

## Чтение и запись оптических дисков

Возможность воспроизведения и записи компакт-дисков, а также дисков DVD и Blu-ray Disc зависит от приобретенной модели компьютера. Проверьте технические характеристики компьютера, чтобы определить тип установленного в компьютер дисковода. В следующей таблице указаны типы дисков, которые поддерживаются дисководом.

В/З: диски, на которых можно выполнять и воспроизведение, и запись  
 В: диски, на которых можно выполнять только воспроизведение, но не запись  
 -: диски, на которых нельзя выполнять ни воспроизведение, ни запись

	CD-ROM	Видео компакт-диск	Музыкальный компакт-диск	CD Extra	CD-R/RW	DVD-ROM	DVD-Video	BD-ROM	DVD-R/RW	DVD+R/RW	DVD+R DL	DVD-R DL	DVD-RAM	BD-R <sup>*9</sup> /RE <sup>*10</sup>
DVD±RW/±R DL/RAM	В	В	В	В	В/З	В	В	-	В/З <sup>*1 *2</sup>	В/З	В/З <sup>*5</sup>	В/З <sup>*6</sup>	В/З <sup>*3 *4</sup>	-
CD-RW/DVD-ROM	В	В	В	В	В/З	В	В	-	В	В	В	В	-	-
DVD-ROM	В	В	В	В	В	В	В	-	В	В	В	В	-	-
Blu-ray Disc	В	В	В	В	В/З <sup>*8</sup>	В	В	В	В/З <sup>*1 *2</sup>	В/З	В/З <sup>*5</sup>	В/З <sup>*6</sup>	В/З <sup>*3 *4</sup>	В/З <sup>*7</sup>

- \*1 Предусмотрена поддержка записи дисков DVD-R, совместимых с форматом DVD-R общей версии 2.0/2.1.
- \*2 Предусмотрена поддержка записи дисков DVD-RW, совместимых с форматом DVD-RW версии 1.1/1.2.
- \*3 Дискковод дисков DVD±RW/RAM на данном компьютере не поддерживает картриджи DVD-RAM. Используйте диски без картриджей или диски со съемным картриджем.
- \*4 Запись данных на односторонние диски DVD-RAM (2,6 ГБ), совместимые с форматом DVD-RAM версии 1.0, не поддерживается. Диски DVD-RAM версии 2.2 и диски DVD-RAM со скоростью 12X редакции 5.0 не поддерживаются.
- \*5 Запись данных на диск DVD+R DL (двухслойные) возможна только в том случае, если диск поддерживает запись в формате DVD+R DL (двухслойные).
- \*6 Запись данных на диски DVD-R DL (двухслойные) возможна только в том случае, если диск поддерживает запись в формате DVD-R DL (двухслойные).
- \*7 Предусмотрена поддержка записи данных на диски BD-R версии 1.1 (однослойные диски объемом 25 ГБ, двухслойные диски объемом 50 ГБ) и диски BD-RE версии 2.1 (однослойные диски объемом 25 ГБ, двухслойные диски объемом 50 ГБ). Дискковод Blu-ray Disc, установленный в данном компьютере, не поддерживает диски BD-RE версии 1.0 и дисковые картриджи Blu-ray.
- \*8 Запись данных на сверхскоростные диски CD-RW не поддерживается в моделях с дискководом дисков Blu-ray Disc.
- \*9 BD-R обозначает формат диска Blu-ray Disc версии 1.1, предназначенного для однократной записи.
- \*10 BD-RE обозначает формат диска Blu-ray Disc версии 2.1, предназначенного для многократной записи.

**!** Данное изделие предназначено для воспроизведения дисков, удовлетворяющих требованиям стандарта CDDA (стандарт компакт-дисков). Диск в формате DualDisc – это двухсторонний диск, на одной стороне которого записан материал в формате DVD, а на другой – цифровой аудиоматериал. Следует иметь в виду, что воспроизведение звуковой стороны (не имеющей формата DVD) диска DualDisc может быть невозможно на данном устройстве из-за несовместимости со стандартом компакт-дисков.

В связи с наличием различных форматов дисков при покупке дисков с записью или чистых дисков для использования с компьютером VAIO внимательно прочтите замечания на упаковке дисков, чтобы убедиться в совместимости с дисководом вашего компьютера как для чтения, так и для записи. Sony HE гарантирует совместимости дисковода компьютера VAIO с дисками, которые не соответствуют официальному стандарту “CD” (стандарту “DVD” для дисководов DVD, стандарту “Blu-ray Disc” для дисководов Blu-ray Disc). **ИСПОЛЬЗОВАНИЕ НЕСОВМЕСТИМЫХ ДИСКОВ МОЖЕТ СТАТЬ ПРИЧИНОЙ НЕУСТРАНИМОГО ПОВРЕЖДЕНИЯ КОМПЬЮТЕРА VAIO ИЛИ СОЗДАТЬ ПРОГРАММНЫЕ КОНФЛИКТЫ, ПРИВОДЯЩИЕ К ЗАВИСАНИЮ СИСТЕМЫ.**

По вопросам о форматах дисков обращайтесь к конкретным компаниям, выпустившим диски с записями, или к изготовителям записываемых дисков.



Запись на диски диаметром 8 см не поддерживается.



Для постоянного воспроизведения дисков Blu-ray Disc, записанных с использованием технологии защиты авторских прав, необходимо обновить ключ AACS. Для обновления ключа AACS требуется подключение к Интернету.

Как и для других компакт-дисков, разные обстоятельства могут ограничивать возможность воспроизведения дисков Blu-ray Disc или воспрепятствовать воспроизведению. Компьютеры VAIO не всегда поддерживают воспроизведение фильмов на упакованных носителях, записанных в форматах AVC или VC1 с использованием высокой скорости передачи данных.

При воспроизведении дисков с фильмами и дисков BD-ROM выполняется проверка кода региона. Если настройка кода региона дисковода не совпадает с кодом региона диска, воспроизведение невозможно.

При использовании внешнего дисплея, не поддерживающего стандарта HDCP (Защита цифрового содержимого при передаче с высокой скоростью), невозможно воспроизведение или просмотр содержимого дисков Blu-ray Disc, записанных с использованием технологии защиты авторских прав .

Для некоторых материалов требуется видеовыход со стандартным разрешением или вообще запрещено использование аналогового видеовыхода. Для обеспечения оптимальной совместимости и качества изображения настоятельно рекомендуется использовать цифровое оборудование, совместимое со стандартом HDCP.

## Замечания относительно записи данных на диск

- ❑ Используйте для записи данных на диск только предварительно установленное программное обеспечение, рекомендованное корпорацией Sony.  
Другое программное обеспечение не всегда обеспечивает полную совместимость, что приводит к ошибкам.
- ❑ Чтобы данные, записанные на диске, можно было прочитать на дисковом устройстве, необходимо закрыть сеанс перед извлечением диска. Для завершения этого процесса следуйте инструкциям, прилагаемым к программному обеспечению.
- ❑ Используйте только круглые диски. Не применяйте диски другой формы (звезда, сердце, карта, и т.д.), поскольку это может привести к повреждению дисководов.
- ❑ Не ударяйте по компьютеру и не допускайте его сотрясения в процессе записи данных на диск.
- ❑ Перед записью данных на диск выключите экранную заставку и закройте антивирусную программу.
- ❑ При записи данных на диск не используйте утилиты, постоянно находящиеся в оперативной памяти. Это может вызвать неполадки в работе компьютера.
- ❑ При использовании программного обеспечения для записи дисков завершите работу всех других приложений и закройте их.
- ❑ При использовании предварительно установленного программного обеспечения или программного обеспечения записи дисков не переключайтесь между различными энергосберегающими режимами.
- ❑ Для питания компьютера подключите и используйте адаптер переменного тока либо убедитесь, что заряд аккумуляторного блока составляет не менее 50 процентов.
- ❑ Для добавления данных на диск, уже содержащий материалы, необходимо использовать такое же программное обеспечение записи дисков, которое использовалось для записи этих материалов. Применение другого программного обеспечения может привести к сбою. Например, для добавления данных на диск, записанный с применением программного обеспечения **Roxio Easy Media Creator**, следует использовать программное обеспечение **Roxio Easy Media Creator**.

## Замечания относительно воспроизведения дисков

Чтобы достичь максимальной производительности при воспроизведении дисков следуйте приведенным ниже рекомендациям.

- ❑ Некоторые проигрыватели компакт-дисков и компьютерные дисководы не воспроизводят аудиоданные, записанное на дисках CD-R или CD-RW.
- ❑ Некоторые проигрыватели дисков DVD и компьютерные дисководы не воспроизводят содержимое DVD, записанное на дисках DVD+R DL, DVD-R DL, DVD+R, DVD+RW, DVD-R, DVD-RW или DVD-RAM.
- ❑ Не используйте утилиты, постоянно находящиеся в оперативной памяти, для ускорения доступа к диску при его воспроизведении. Это может вызвать неполадки в работе компьютера.
- ❑ Во время воспроизведения компьютером дисков не переключайтесь в энергосберегающие режимы.
- ❑ На диски DVD нанесены индикаторы кодов региона, определяющие регионы и типы проигрывателей для воспроизведения дисков. Если на диске DVD или на упаковке отсутствует метка “2” (страны Европы относятся к региону “2”) или “all” (“все”, то есть диск DVD можно воспроизводить в большинстве регионов мира), этот диск нельзя воспроизводить на компьютере.

!

При изменении кода региона диска DVD во время работы программы **WinDVD** или **WinDVD BD** для ввода в действие нового значения параметра требуется перезапустить программу или извлечь диск и повторно его установить.

- ❑ Не пытайтесь изменить настройки кода региона дисковода DVD. Любые неполадки, связанные с изменением настроек кода региона дисковода DVD, не подлежат гарантийному ремонту.

## Воспроизведение компакт-дисков

### Воспроизведение звукового компакт-диска

- 1 Установите диск в дисковод.
- 2 Если на рабочем столе компьютера не появляется никаких окон, нажмите **Пуск**, выберите **Все программы**, а затем требуемую программу воспроизведения компакт-дисков.  
Если откроется окно **Звуковой компакт-диск**, выберите в нем соответствующий вариант.

## Копирование файлов на компакт-диски

### Копирование файлов на диск

**!** Не ударяйте по компьютеру и не допускайте его сотрясения в процессе записи данных на диск.

- 1 Установите диск в дисковод.  
Если откроется окно **Автозапуск** выберите параметр **Записать файлы на диск** и выполняйте инструкции на экране, пока не появится пустая папка диска.
- 2 Откройте папку с предназначенными для копирования файлами и перетащите их в пустую папку диска.
- 3 Закройте папку диска.

## Воспроизведение дисков DVD

### Воспроизведение дисков DVD

- 1 Закройте все работающие приложения.
- 2 Установите диск DVD в дисковод.
- 3 Если на рабочем столе компьютера не появляется никаких окон, нажмите **Пуск**, выберите **Все программы**, а затем требуемую программу воспроизведения дисков DVD.

Инструкции по использованию программы см. в файле справки программы воспроизведения дисков DVD.

## Копирование файлов на диски DVD

### Копирование файлов на диск

- 1 Подсоедините адаптер переменного тока к компьютеру.
- 2 Установите диск в дисковод.
- 3 Если на рабочем столе компьютера не появляется никаких окон, нажмите **Пуск**, выберите **Все программы**, а затем требуемую программу копирования файлов на диск.

Инструкции по использованию программы см. в файле справки программы воспроизведения дисков DVD.



## Использование модуля ExpressCard

Данный компьютер оснащен универсальным гнездом Universal ExpressCard™\* или гнездом ExpressCard™/34\*, которые используются для передачи данных между цифровыми камерами, портативными видеокамерами, аудиопроигрывателями и другими аудио- и видеоустройствами. Гнездо первого типа поддерживает модуль ExpressCard™/34 (ширина 34 мм) и модуль ExpressCard™/54 (ширина 54 мм)\* (см. рисунок ниже), гнездо второго типа поддерживает только модуль ExpressCard™/34\*.

- Модуль ExpressCard™/34\*



- Модуль ExpressCard™/54\*



Данный компьютер оснащен гнездом ExpressCard™/34\*.

\* Далее в руководстве именуется гнездом ExpressCard и модулем ExpressCard.

## Установка модуля ExpressCard



Компьютер поставляется с защитной заглушкой в гнезде ExpressCard. Перед первым использованием гнезда извлеките защитную заглушку.

Будьте аккуратны при установке модуля ExpressCard и извлечении его из гнезда. Не применяйте силу при установке или извлечении его из гнезда.



При установке и извлечении модуля ExpressCard выключать компьютер не требуется.

### Установка модуля ExpressCard

- 1 Нажмите на защитную заглушку гнезда ExpressCard, чтобы она выскочила.
- 2 Аккуратно придерживая защитную заглушку гнезда ExpressCard, извлеките ее из гнезда.
- 3 Держите модуль ExpressCard стороной со стрелкой вверх и в направлении гнезда ExpressCard.

- 4 Аккуратно вставьте модуль ExpressCard (1) в гнездо до щелчка фиксации. Не применяйте силу, вставляя карту в гнездо.

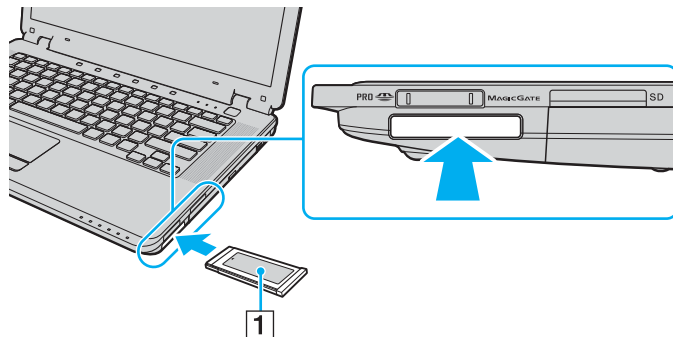

! Если модуль ExpressCard не используется, вставьте в гнездо ExpressCard защитную заглушку, которая препятствует попаданию в гнездо пыли и грязи. Перед перемещением компьютера обязательно вставьте в гнездо ExpressCard защитную заглушку.



При затруднениях с установкой в гнездо модуля или адаптера аккуратно извлеките его и убедитесь, что модуль или адаптер устанавливаются правильной стороной.

Убедитесь, что используется последняя версия драйвера программного обеспечения, поставляемого производителем модуля ExpressCard.

## Извлечение модуля ExpressCard

Для извлечения модуля ExpressCard из включенного компьютера выполните описанные ниже действия. При извлечении модуля с нарушением инструкций возможны сбои в работе системы.

### Извлечение модуля ExpressCard



Для извлечения модуля ExpressCard при выключенном компьютере пропустите шаги с 1 по 7.

- 1 Дважды нажмите значок **Безопасное извлечение устройства** на панели задач.  
Откроется окно **Безопасное извлечение устройства**.
- 2 Выберите устройство, которое требуется отключить.
- 3 Нажмите кнопку **Остановить**.  
Откроется окно **Остановка устройства**.
- 4 Подтвердите, что устройство можно безопасно удалить из системы.
- 5 Нажмите кнопку **ОК**.  
Отображается сообщение о том, что теперь устройство можно безопасно отсоединить.
- 6 Нажмите кнопку **ОК**.
- 7 Нажмите **Закреть** для закрытия окна **Безопасное извлечение устройства**.
- 8 Нажмите на модуль ExpressCard в направлении компьютера, чтобы модуль выскочил.
- 9 Аккуратно придерживая модуль ExpressCard, извлеките его из гнезда.

## Использование карты памяти Memory Stick

Данный компьютер поддерживает карты памяти Memory Stick. Memory Stick – это компактное портативное многофункциональное устройство интегральной технологии записи, специально разработанное для переноса цифровых данных между совместимыми устройствами, например цифровыми камерами, мобильными телефонами и др. Поскольку устройство является съемным, его можно использовать в качестве внешнего накопителя данных.

Дополнительная информация о картах Memory Stick представлена на web-узле Memory Stick по адресу:  
<http://www.memorystick.com/en/>.

**!** Данный компьютер протестирован и признан совместимым с картами памяти Memory Stick емкостью до 8 ГБ, произведенных корпорацией Sony, которые доступны с января 2007 года. Однако не для всех карт памяти Memory Stick, удовлетворяющих тем же условиям в качестве совместимых носителей, можно гарантировать совместимость.

Установка карты памяти Memory Stick с несколькими переходниками не гарантирует совместимости.

MagicGate – общее название технологии защиты авторских прав, разработанной корпорацией Sony. Доступ к этой функции предусмотрен в картах памяти Memory Stick со знаком MagicGate.

## Установка карты памяти Memory Stick

### Установка карты памяти Memory Stick

- 1 Найдите гнездо карты памяти Memory Stick PRO/Duo.
- 2 Держите карту памяти Memory Stick стороной со стрелкой вверх и в направлении гнезда Memory Stick PRO/Duo.
- 3 Осторожно вставьте карту памяти Memory Stick в гнездо до щелчка фиксации. Операционная система компьютера автоматически распознает карту памяти Memory Stick и отобразит ее содержимое на экране. Если на рабочем столе не появится никакой информации, нажмите **Пуск**, выберите **Мой компьютер** и дважды нажмите значок карты Memory Stick.

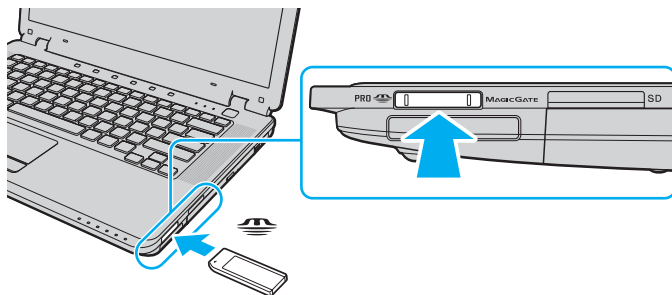

**!** Устанавливая карту памяти Memory Stick в гнездо, держите ее так, чтобы стрелка на карте указывала в правильном направлении. Во избежание повреждения компьютера или карты памяти Memory Stick не применяйте силу при установке карты памяти в гнездо.

Не устанавливайте в гнездо для карт памяти Memory Stick несколько карт памяти Memory Stick. Неправильная установка карты может привести к повреждению и компьютера, и карты.



Данный компьютер поддерживает карты памяти Memory Stick Duo большого объема и оснащен гнездом Memory Stick PRO/Duo, совместимым с картами и стандартного, и двойного объема. Дополнительная информация о картах Memory Stick Duo представлена на web-узле Memory Stick по адресу <http://www.memorystick.com/en/>.

Карту памяти Memory Stick Duo можно вставить непосредственно в гнездо.

### Просмотр содержимого карты памяти Memory Stick

- 1 Нажмите **Пуск** и выберите **Мой компьютер**, чтобы открыть окно **Мой компьютер**.
- 2 Для просмотра списка файлов, сохраненных на карте Memory Stick, дважды нажмите значок Memory Stick.

## Форматирование карты памяти Memory Stick

Карта Memory Stick отформатирована с использованием значений по умолчанию, установленных на заводе-изготовителе, и готова к работе.

Для повторного форматирования карты на компьютере выполните следующие действия.

**!** При форматировании карты памяти необходимо убедиться, что используется устройство, предназначенное для форматирования карты и оно поддерживает карту памяти Memory Stick.

При форматировании карты памяти Memory Stick удаляются все ранее записанные на нее данные. Не допускайте случайного стирания важных данных.

Не извлекайте карту памяти Memory Stick во время ее форматирования. Это может вызвать ее повреждение.

- 1 Осторожно вставьте карту памяти Memory Stick в гнездо до щелчка фиксации.
- 2 Нажмите **Пуск** и выберите **Мой компьютер**, чтобы открыть окно **Мой компьютер**.
- 3 Нажмите правую кнопку на значке карты памяти Memory Stick и выберите пункт **Форматировать**.
- 4 Выберите **Восстановить умолчания**.

**!** Размер единицы выделяемой памяти и файловая система могут отличаться.

В раскрывающемся списке **Файловая система** не следует выбирать вариант **NTFS**.



При выборе режима **Быстрое (очистка оглавления)** в меню **Способы форматирования** процедура форматирования выполняется быстрее.

- 5 Нажмите **Пуск**.



- 6 При появлении запроса на подтверждение нажмите кнопку **OK**.  
Начнется процедура форматирования.

**!**  
Время, требуемое для выполнения этой процедуры, зависит от карты памяти Memory Stick.

- 7 По завершении процедуры нажмите кнопку **OK**.
- 8 Нажмите кнопку **Заккрыть**.

## Извлечение карты памяти Memory Stick

### Извлечение карты памяти Memory Stick

- 1 Убедитесь, что индикатор доступа к карте памяти Memory Stick PRO/Duo не горит.
- 2 Нажмите на карту памяти Memory Stick в направлении компьютера.  
Карта памяти Memory Stick выскочит из гнезда компьютера.
- 3 Потяните карту памяти Memory Stick наружу и извлеките ее из гнезда.

**!** Извлекая карту памяти Memory Stick, соблюдайте осторожность, чтобы предотвратить ее непредвиденного выскакивания.

Не извлекайте карту памяти Memory Stick, когда горит индикатор доступа к карте памяти Memory Stick PRO/Duo. В противном случае возможна утеря данных. Для загрузки больших объемов данных может потребоваться продолжительное количество времени, поэтому перед извлечением карты памяти Memory Stick убедитесь, что индикатор не горит.

## Использование других карт памяти

Помимо гнезда для карты памяти Memory Stick PRO/Duo компьютер оснащен гнездом **SD**, которое позволяет использовать карты других типов. Это гнездо может использоваться для передачи данных между цифровыми камерами, портативными видеокамерами, аудиопроигрывателями и другими аудио-/видеоустройствами.

### Совместимые карты памяти

Гнездо карт **SD** компьютера поддерживает установку карт следующих типов:

- MultiMediaCard (MMC)
- Secure Digital (SD)

Для получения последней информации о совместимых картах памяти регулярно посещайте web-узел интерактивной поддержки корпорации Sony.



Всегда устанавливайте правильную карту памяти в гнездо **SD**.

Карты памяти SD емкостью более 2 ГБ, например карты памяти SD High Capacity (SDHC), не поддерживаются.

Не пытайтесь установить в гнездо карту памяти или адаптер карты памяти неподходящего типа. Извлечение несовместимой карты памяти или адаптера может быть затруднено, что может стать причиной повреждения компьютера.

Будьте аккуратны при установке и извлечении карты памяти из гнезда. Не применяйте силу, устанавливая и извлекая карту памяти из гнезда.

Гнездо карты памяти **SD** компьютера не поддерживает функцию высокоскоростной передачи данных карты памяти SD.

Данный компьютер протестирован и признан совместимым только с основными картами памяти, которые доступны с января 2007 года. Однако не для всех карт памяти, удовлетворяющих тем же условиям в качестве совместимых носителей, можно гарантировать совместимость.

## Установка карты памяти

### Установка карты памяти

- 1 Найдите гнездо карты памяти **SD**.
- 2 Держите карту памяти стороной со стрелкой вверх и в направлении гнезда карты памяти.

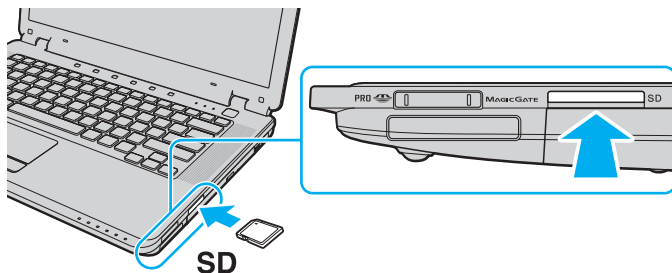

- 3 Аккуратно вставьте карту памяти в гнездо до щелчка фиксации.  
Не применяйте силу, вставляя карту в гнездо.



При затруднениях с установкой карты памяти в гнездо аккуратно извлеките карту памяти и убедитесь, что она устанавливается правильной стороной.

## Извлечение карты памяти

! Не извлекайте карту памяти, если индикатор карты памяти **SD** горит. Карта памяти или данные на ней могут быть повреждены.

### Извлечение карты памяти

- 1 Убедитесь, что индикатор доступа к карте памяти **SD** не горит.
- 2 Нажмите на выступающую часть карты памяти, чтобы карта выскочила из гнезда.
- 3 После того как карта выскочит, аккуратно извлеките ее из гнезда.

# Использование сети Интернет

## Настройка коммутируемого соединения с Интернетом

Перед подключением к Интернету требуется подсоединить компьютер к телефонной линии с помощью телефонного кабеля (приобретается отдельно). После подсоединения телефонного кабеля компьютер будет готов к установке соединения с Интернетом.

### Подсоединение телефонного кабеля

- 1 Подсоедините один конец телефонного кабеля (1) к порту модема  на компьютере.
- 2 Подсоедините другой конец кабеля к телефонной розетке (2).

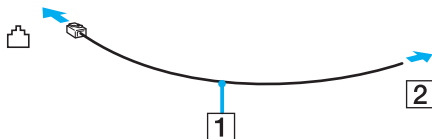

Компьютер не предназначен для работы с общей телефонной линией, его нельзя подключить к платному телефону-автомату; кроме того, возможны сбои при работе с несколькими телефонными линиями или с учрежденческой АТС. В некоторых случаях возможно появление избыточного электрического тока, вызывающего нарушение работы внутреннего модема.

При подключении телефонного кабеля через разветвитель, модем или подсоединенное устройство может работать со сбоями.

## Настройка коммутируемого соединения с Интернетом

- 1 Нажмите **Пуск**, затем выберите **Панель управления**.
- 2 Нажмите **Подключение к Интернету** в меню **Сеть и Интернет**.  
Откроется окно **Подключение к Интернету**.
- 3 Нажмите кнопку **Коммутируемое**.
- 4 Следуйте инструкциям, отображаемым на экране.

## Использование беспроводной локальной сети (WLAN)

С помощью встроенной поддержки WLAN, разработанной компанией Sony, все цифровые устройства со встроенными функциями WLAN могут свободно обмениваться данными по сети. Беспроводная локальная сеть WLAN – это сеть, по которой пользователь может подключаться к локальной сети (ЛВС) при помощи беспроводного соединения (по радиоканалу). Поэтому теперь нет необходимости прокладывать кабели или провода через стены и перекрытия.

Технология WLAN компании Sony поддерживает все обычные функции Ethernet с дополнительными преимуществами – мобильными возможностями и свободой перемещения. Доступ к информации, ресурсам Интернета/корпоративной сети можно получить, например, находясь на совещании или в поездке.

Возможен обмен данными без использования точки доступа, то есть можно организовать связь между ограниченным числом компьютеров (одноранговая сеть). Возможно организовать обмен данными через точку доступа, что позволяет создать сеть с полноценной инфраструктурой (инфраструктурная сеть).



В некоторых странах/регионах использование устройств WLAN ограничено местным законодательством (например, может ограничиваться количество каналов). Поэтому перед использованием функций WLAN внимательно ознакомьтесь с требованиями руководства по нормативным актам **Regulations Guide**.



Сети WLAN построены на основе стандарта IEEE 802.11a\*/b/g/n\*, который определяет используемую технологию. Данный стандарт оперирует следующими способами шифрования: WEP (Wired Equivalent Privacy), являющийся протоколом системы защиты, WPA2 (Wi-Fi Protected Access 2) и WPA (Wi-Fi Protected Access). Оба протокола WPA2 и WPA, разработанные совместно IEEE и Wi-Fi Alliance, представляют собой спецификацию основанных на стандартах взаимодействующих расширений, повышающих уровень защищенности данных и возможности управления доступом для существующих сетей WiFi. WPA разработан с учетом совместимости с разрабатываемым стандартом IEEE 802.11i. В нем применен улучшенный протокол шифрования данных TKIP (протокол целостности временного ключа) в дополнение к аутентификации пользователя с использованием протоколов 802.1X и EAP (протокол расширенной аутентификации). Шифрование данных защищает уязвимые беспроводные соединения между клиентами и точками доступа. Кроме того, предусмотрены и другие типовые механизмы обеспечения безопасности в локальных сетях, применяемые для повышения конфиденциальности передаваемых данных, например: защита паролем, сквозное шифрование, использование виртуальных частных сетей и аутентификация. WPA2, второе поколение технологии WPA, обеспечивает более высокий уровень защиты данных и управления сетевым доступом, он также предназначен для защиты устройств, соответствующих всем версиям стандарта 802.11, в том числе, 802.11b, 802.11a, 802.11g и 802.11n, а также многодиапазонному и многорежимному стандарту. Кроме того, на основе стандарта 802.11i, одобренного IEEE, протокол WPA2 обеспечивает безопасность на уровне требований правительства за счет внедрения аутентификации на базе 802.1X и алгоритма шифрования AES, совместимого со стандартом FIPS 140-2 Национального института стандартов и технологий (NIST). WPA2 имеет обратную совместимость с WPA.

\* Информацию о поддержке стандарта IEEE 802.11a/n для конкретной модели компьютера см. в интерактивном разделе **Спецификации**.

IEEE 802.11b/g является стандартом беспроводной локальной сети, использующей полосу частот 2,4 ГГц. Стандарт IEEE 802.11g обеспечивает более высокоскоростную передачу данных по сравнению со стандартом IEEE 802.11b.

IEEE 802.11a является стандартом беспроводной локальной сети, использующей полосу частот 5 ГГц и обеспечивающей высокоскоростную передачу данных до 54 Мбит/с.

IEEE 802.11n является стандартом беспроводной локальной сети, использующей полосу частот 2,4 или 5 ГГц, и обеспечивающей высокоскоростную передачу данных до 300 Мбит/с\*.

\* Действительная скорость передачи данных зависит от настроек точки доступа и т.д.

В данном компьютере может использоваться технология Intel® Next-Gen Wireless-N\*, поддерживающая стандарт IEEE 802.11a/b/g и проект стандарта IEEE 802.11n. Компьютер, в котором используется технология Intel® Next-Gen Wireless-N, можно подсоединить только к точке доступа, поддерживающей программу “Connect with Intel® Centrino®”, с помощью проекта стандарта IEEE 802.11n.

\* Информацию о поддержке технологии Intel® Next-Gen Wireless-N для конкретной модели компьютера см. в интерактивном разделе **Спецификации**.

Беспроводные сетевые устройства, использующие полосу частот 2,4, и устройства, использующие полосу частот 5 ГГц, не могут обмениваться данными между собой, поскольку их рабочие частоты отличаются.

Полоса частот 2,4 ГГц, применяемая в совместимых беспроводных сетевых устройствах, также используется и другим оборудованием. Несмотря на то, что в совместимых беспроводных сетевых устройствах используется технология защиты от помех других устройств, работающих на тех же частотах, такие помехи могут привести к снижению скорости передачи данных и сокращению области устойчивой связи вплоть до полного нарушения связи.

Скорость передачи данных зависит от расстояния между взаимодействующими устройствами, наличия препятствий между ними, конфигурации устройств, условий распространения радиоволн и используемого программного обеспечения. Кроме того, в зависимости от условий распространения радиоволн возможны прерывания связи.

Пространственная область устойчивой связи зависит от реального расстояния между взаимодействующими устройствами, наличия препятствий между ними, условий распространения радиоволн и условий внешней среды (включая наличие стен и материалов стен), а также от используемого программного обеспечения.

Работа устройств IEEE 802.11b и IEEE 802.11g в одной беспроводной сети может привести к снижению общей скорости передачи данных вследствие радиопомех. С учетом этого фактора в устройствах IEEE 802.11g предусмотрена возможность снижения скорости передачи данных для обеспечения связи с устройствами IEEE 802.11b. Если скорость передачи данных оказывается меньше ожидаемой, то для ее увеличения можно попробовать изменить беспроводной канал точки доступа.

## Связь без точки доступа (одноранговая сеть)

Одноранговая сеть – это локальная сеть, которая создается только между самими беспроводными устройствами без какого-либо центрального контроллера или точки доступа. Каждое устройство напрямую связывается с другими устройствами в сети. Настроить одноранговую сеть без труда можно даже в домашних условиях.

- ❑ Если беспроводное соединение инициировано компьютером VAIO, то используется канал 11.
- ❑ Если беспроводное соединение инициировано оборудованием одноранговой беспроводной сети, то выбор канала для беспроводного подключения выполняется оборудованием одноранговой беспроводной сети.

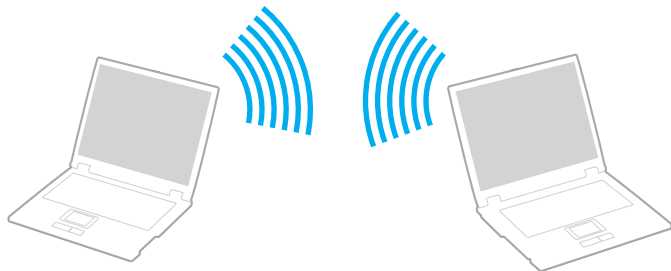

## Организация связи без точки доступа (одноранговая сеть)

! Стандарт IEEE 802.11n, использующей полосу частот 2,4 или 5 ГГц, не используется в одноранговых сетях.

- 1 Установите переключатель **WIRELESS** или **WIRELESS LAN** в положение ON. Загорится индикатор беспроводной сети.
- 2 Дважды нажмите значок  (  /  ) на панели задач, чтобы открыть окно **Wireless Device Switch**. Выберите требуемые функции беспроводной связи и нажмите **ОК**.
- 3 Нажмите **Пуск**, затем выберите **Панель управления**.
- 4 Выберите **Показать состояние сети и задания** в разделе **Сеть и Интернет**.
- 5 Выберите **Установка подключения или сети** на левой панели. Открывается окно **Установка подключения или сети**.
- 6 Выберите режим для установки параметров одноранговой сети и нажмите кнопку **Далее**.
- 7 Следуйте инструкциям, отображаемым на экране.



Информацию о поддержке функции Bluetooth и стандарта IEEE 802.11a/b/g/n для конкретной модели компьютера см. в интерактивном разделе **Спецификации**.

## Связь через точку доступа (инфраструктурная сеть)

Инфраструктурная сеть является расширением существующей проводной локальной сети для подключения беспроводных устройств через точку доступа (приобретается отдельно), например точку доступа Sony. Точка доступа соединяет беспроводную и проводную сеть и работает как центральный контроллер беспроводной локальной сети. Точка доступа координирует передачу и прием данных нескольких беспроводных устройств в пределах определенной пространственной области.

Точка доступа определяет выбор канала, который используется в инфраструктурной сети.

**!** Дополнительную информацию о выборе канала, используемого точкой доступа, см. в руководстве, поставляемом вместе с точкой доступа.

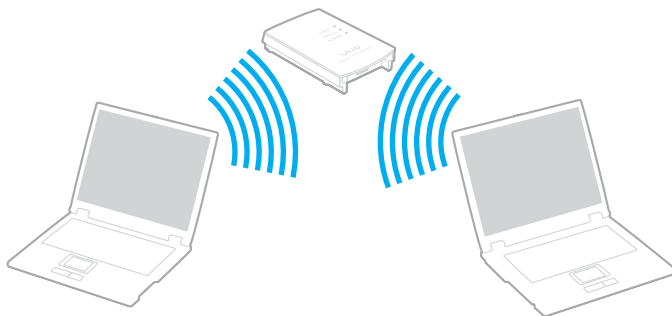

## Установка беспроводного соединения

- 1 Проверьте, установлена ли точка доступа.  
Дополнительную информацию см. в руководстве, прилагаемом к точке доступа.
- 2 Установите переключатель **WIRELESS** или **WIRELESS LAN** в положение ON.  
Загорится индикатор беспроводной сети.
- 3 Дважды нажмите значок  (  /  ) на панели задач, чтобы открыть окно **Wireless Device Switch**. Выберите требуемые функции беспроводной связи и нажмите **OK**.
- 4 Нажмите правую кнопку на значке  или  на панели задач и выберите **Подключение к сети**.
- 5 Выберите требуемую точку доступа и нажмите **Подключить**.



Информацию о поддержке функции Bluetooth и стандарта IEEE 802.11a/b/g/n для конкретной модели компьютера см. в интерактивном разделе **Спецификации**.

## Отключение от беспроводной сети

Установите переключатель **WIRELESS** или **WIRELESS LAN** в положение OFF.



Отключение функции беспроводной локальной сети при обращении к удаленным документам, файлам или ресурсам может привести к потере данных.





Для аутентификации WPA-PSK или WPA2-PSK необходимо ввести пароль. В пароле учитывается регистр, и он должен содержать от 8 до 63 буквенно-цифровых символов или до 64 символов с использованием цифр от 0 до 9 и букв от A до F.

## Использование функции Bluetooth

Можно установить беспроводное соединение данного компьютера с другим устройством Bluetooth, например с другим компьютером или мобильным телефоном. Передача данных без кабелей возможна между устройствами, расположенными на расстоянии до 10 м друг от друга.

### Установка соединения с устройством Bluetooth

- 1 Установите переключатель **WIRELESS** в положение ON.  
Загорится индикатор беспроводной сети.
- 2 Дважды нажмите значок  (  ) на панели задач, чтобы открыть окно **Wireless Device Switch** (Переключатель беспроводного устройства).
- 3 Выберите параметр **Enable Bluetooth Device**.
- 4 Нажмите кнопку **OK**.

## Замечания об использовании функции Bluetooth

- ❑ Скорость передачи данных зависит от следующих факторов:
  - ❑ препятствия, например стены, расположенные между устройствами
  - ❑ расстояние между устройствами
  - ❑ материал, из которого изготовлены стены
  - ❑ расположенные поблизости микроволновые устройства и беспроводные телефоны
  - ❑ радиочастотные помехи и другие условия эксплуатации
  - ❑ конфигурация устройств
  - ❑ тип программного приложения
  - ❑ тип операционной системы
  - ❑ одновременное использование функций беспроводной локальной сети и Bluetooth на одном компьютере
  - ❑ размер передаваемого файла
- ❑ Следует учитывать, что в силу ограничений стандарта Bluetooth возможно повреждение больших файлов при длительной передаче из-за воздействия внешних электромагнитных помех.
- ❑ Все устройства Bluetooth должны быть сертифицированы, что гарантирует соблюдение требований соответствующего стандарта. Но и при соблюдении стандартов производительность, характеристики и порядок работы различных устройств могут отличаться. В некоторых ситуациях обмен данными невозможен.
- ❑ Основное свойство технологии Bluetooth состоит в том, что при воспроизведении звука через подключенное к компьютеру устройство Bluetooth возможно несинхронное воспроизведение видеоизображения и звука.



- ❑ Диапазон частот 2,4 ГГц, в котором работают устройства Bluetooth и устройства беспроводной локальной сети, используется разнообразными приборами. В устройствах Bluetooth применяется технология защиты от помех, создаваемых устройствами, которые работают в том же частотном диапазоне. Однако одновременное использование функции Bluetooth и устройств беспроводной связи может вызывать радиопомехи и приводить к снижению скорости обмена данными и сокращению расстояния по сравнению со стандартными значениями.



Перед началом работы с функцией Bluetooth прочитайте **Regulations Guide**.

- ❑ Функция Bluetooth может быть не совместима с устройствами или программным обеспечением других изготовителей.
- ❑ Основное свойство технологии Bluetooth состоит в том, что при подключении нескольких устройств Bluetooth к компьютеру может возникать перегрузка полосы частот, приводящая к снижению характеристик устройств.

## Защита Bluetooth

Технология беспроводной связи Bluetooth предусматривает функцию аутентификации, которая позволяет распознавать устройство, с которым устанавливается связь. С помощью функции аутентификации можно запретить доступ к компьютеру для анонимных устройств Bluetooth.

При первом установлении соединения между двумя устройствами Bluetooth следует задать общий ключ доступа (пароль, необходимый для аутентификации) для регистрации обоих устройств. После регистрации устройства повторный ввод ключа доступа не требуется.



Код доступа может изменяться для каждого сеанса связи, однако он должен быть одинаковым для обоих устройств.

Для некоторых устройств (например, для мыши) код доступа не требуется.

## Установка соединения с другим устройством Bluetooth

К компьютеру можно подключить другое устройство Bluetooth (например, другой компьютер, мобильный телефон, карманный компьютер, минигарнитуру, мышь или цифровую камеру) без использования кабелей.



## Установка соединения с другим устройством Bluetooth

Для обмена данными с другим устройством Bluetooth необходимо предварительно настроить функции Bluetooth. Информацию о настройке и использовании функций Bluetooth см. в файле справки служебного приложения Bluetooth.

### Просмотр файла справки

- 1 Нажмите правую кнопку на значке Bluetooth  на панели задач и выберите параметр **Справка** (Help) в меню.

## Завершение соединения Bluetooth

Для завершения соединения Bluetooth установите переключатель **WIRELESS** в положение OFF. Индикатор Bluetooth погаснет.

## Использование гарнитуры Bluetooth

Гарнитура Bluetooth (приобретается отдельно) используется во время видеоконференций по сети Интернет с использованием программы мгновенного обмена сообщениями. Дополнительную информацию об использовании гарнитуры Bluetooth см. в руководстве, поставляемом с гарнитурой Bluetooth.

### Подключение гарнитуры Bluetooth к компьютеру

- 1 Для включения гарнитуры Bluetooth нажмите и удерживайте нажатой не менее пяти секунд кнопку питания гарнитуры.
- 2 Нажмите кнопки громкости и удерживайте их нажатыми, пока индикатор не замигает красным и зеленым цветом (не менее пяти секунд).

- 3 Нажмите правую кнопку на значке Bluetooth  на панели задач и выберите параметр **Настройки Bluetooth** (Bluetooth Settings) в меню.  
Откроется окно **Настройки Bluetooth** (Bluetooth Settings) и будет выполнен автоматический запуск приложения **Мастер добавления новых подключений** (Add New Connection Wizard).
- 4 Если окно приложения **Мастер добавления новых подключений** (Add New Connection Wizard) не откроется, нажмите **Новое подключение** (New Connection).  
Откроется окно **Мастер добавления новых подключений** (Add New Connection Wizard).
- 5 Выберите **Экспресс режим (рекомендуется)** (Express Mode (Recommended)), затем нажмите кнопку **Далее**.  
Мастер выполнит поиск устройств Bluetooth в пределах досягаемости и, если поиск удастся, выводит их список.
- 6 Выберите имя устройства для гарнитуры Bluetooth и нажмите кнопку **Далее**.  
Когда соединение будет установлено, откроется окно **Bluetooth Manager – Безопасность Bluetooth** (Bluetooth Manager-Bluetooth Security).
- 7 Введите “0000” для параметра **Ключ Bluetooth PIN** (Bluetooth Passkey (PIN)), затем нажмите **Готово** (OK).
- 8 Нажмите кнопку **Далее**.  
В окне **Настройки Bluetooth** (Bluetooth Settings) появится значок гарнитуры.
- 9 Нажмите правую кнопку на значке и выберите **Подключить** (Connect) в контекстном меню.

### Отсоединение гарнитуры от компьютера

- 1 Нажмите правую кнопку на значке Bluetooth  на панели задач и выберите параметр **Настройки Bluetooth** (Bluetooth Settings) в меню.  
Откроется окно **Настройки Bluetooth** (Bluetooth Settings).
- 2 Нажмите правую кнопку на значке гарнитуры и выберите **Отключить** (Disconnect) в контекстном меню.
- 3 Нажмите **Да**.

# Использование периферийных устройств

Функциональные возможности компьютера VAIO можно значительно расширить, используя различные порты компьютера.

- Подсоединение внешних громкоговорителей (стр. 78)
- Подсоединение внешнего монитора (стр. 79)
- Выбор режимов отображения (стр. 83)
- Использование функции “Несколько мониторов” (стр. 85)
- Подсоединение внешнего микрофона (стр. 87)
- Подсоединение устройства USB (стр. 88)
- Подсоединение принтера (стр. 91)
- Подсоединение устройства i.LINK (стр. 92)
- Подсоединение к локальной сети (стр. 94)

## Подсоединение внешних громкоговорителей

Качество звука компьютера можно значительно повысить, подсоединив внешние громкоговорители.

### Подсоединение внешних громкоговорителей

- 1 Подсоедините кабель громкоговорителей (1) к гнезду наушников (2) ♯.
- 2 Подсоедините другой конец кабеля к внешним громкоговорителям (3).
- 3 Уменьшите уровень громкости внешних громкоговорителей перед их включением.

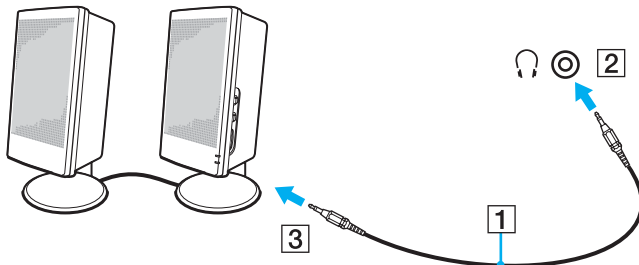

Убедитесь, что внешние громкоговорители предназначены для подключения к компьютеру.



Не кладите дискеты на громкоговорители – магнитное поле может повредить данные на дискетах.

## Подсоединение внешнего монитора

К данному компьютеру можно подсоединить внешний монитор (приобретается отдельно). Например, компьютер можно использовать со стационарным монитором или проектором.



Подсоединяйте шнур питания только после подсоединения всех остальных кабелей.

Внешние мониторы, подсоединенные к компьютеру, выполняют функции второго монитора.

В операционных системах Windows предусмотрена также возможность функционального объединения мониторов, которой можно воспользоваться при наличии подсоединенного внешнего монитора.

## Подсоединение компьютерного монитора

К данному компьютеру можно подсоединить компьютерный дисплей (монитор).

### Подсоединение компьютерного монитора

- 1 При необходимости подсоедините один конец шнура питания монитора (1) к монитору, а другой – к розетке переменного тока.
- 2 Подсоедините кабель монитора (2) (в комплект поставки не входит) к разъему монитора (VGA) (3) компьютера.

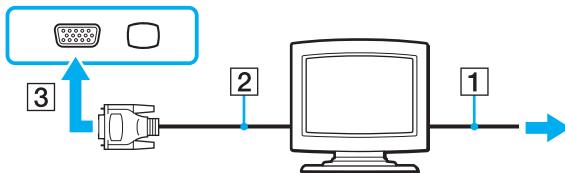

## Подсоединение мультимедийного монитора

К компьютеру можно подключить мультимедийный монитор, который имеет встроенные громкоговорители и микрофон.

### Подсоединение мультимедийного монитора

- 1 Подсоедините один конец шнура питания мультимедийного монитора (1) к розетке переменного тока.
- 2 Подсоедините кабель монитора (2) (в комплект поставки не входит) к разъему монитора (VGA) (3) компьютера.
- 3 Подсоедините кабель громкоговорителей (4) к гнезду наушников (5) компьютера.
- 4 Подсоедините кабель микрофона (6) к гнезду микрофона (7) компьютера.

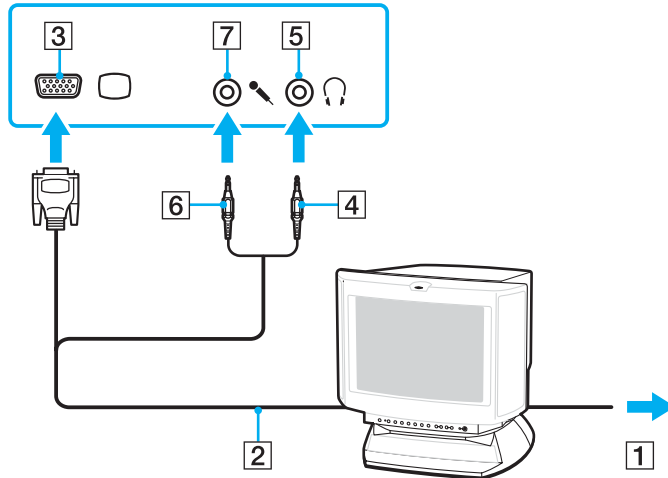



## Подсоединение телевизора

Имеется возможность подключения к компьютеру телевизора.

### Подключение телевизора к компьютеру

- 1 Подсоедините шнур питания телевизора к розетке переменного тока.
- 2 Подсоедините один конец кабеля S Video (в комплект поставки не входит) к порту **S VIDEO OUT** на компьютере, а другой его конец подсоедините к телевизору.
- 3 Подсоедините один конец аудиокабеля (в комплект поставки не входит) к гнезду наушников на компьютере, а другой его конец подсоедините к телевизору.
- 4 Переключите входной канал телевизора для работы от внешнего источника сигнала.
- 5 Настройте телевизор.



Дополнительную информацию по установке и эксплуатации см. в руководстве, поставляемом вместе с периферийным устройством.

Если разрешение экрана компьютера превышает 1024 x 768 пикселей, часть изображения не будет помещаться на экране телевизора. Для вывода полного изображения уменьшите разрешение экрана компьютера до 1024 x 768 пикселей или меньше.

## Подсоединение проектора

К компьютеру можно подсоединить проектор (например, ЖК проектор Sony).

### Подсоединение проектора

- 1 Подсоедините шнур питания проектора (1) к розетке переменного тока.
- 2 Подсоедините сигнальный кабель RGB (2) (в комплект поставки не входит) к разъему монитора (VGA) (3) компьютера.
- 3 Подсоедините аудиокабель (4) (в комплект поставки не входит) к разъему наушников (5) компьютера.
- 4 Подсоедините сигнальный кабель RGB и аудиокабель к соответствующим разъему и гнезду проектора (6).

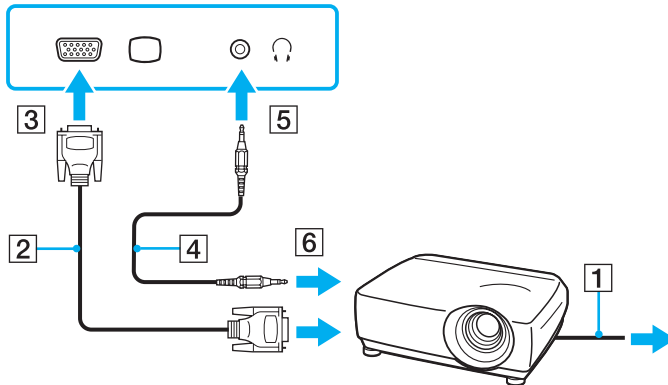

## Выбор режимов отображения

Когда к компьютеру подключен внешний монитор (настольный монитор и т. д.), можно выбрать устройство, которое выполняет функции основного экрана.

Выполняемая процедура выбора зависит от типа видеоконтроллера, установленного в компьютере.

Дополнительную информацию о видеоконтроллере см. в интерактивных документах в разделе **Спецификации**.

Если требуется одновременный вывод изображения на экран компьютера и на внешний монитор, см. раздел **Использование функции “Несколько мониторов” (стр. 85)**.

## Выбор монитора

### Модели с видеоадаптером Intel Graphics Media Accelerator

- 1 Нажмите правую кнопку мыши на рабочем столе и в контекстном меню выберите пункт **Персонализация**.
- 2 Выберите **Параметры экрана**.  
Откроется окно **Параметры экрана**.
- 3 Для изменения параметров следуйте инструкциям, которые отображаются на экране.



Мониторы и проекторы некоторых типов не позволяют выводить изображение одновременно на экран компьютера и внешний монитор или проектор.

Включайте периферийные устройства перед включением компьютера.

### Модели с видеоконтроллером ATI

Если к компьютеру подсоединен внешний монитор, можно изменять параметры Main/Clone (“Основной/клон”) следующим образом.

- 1 Нажмите **Пуск** выберите **Все программы**, затем **Catalyst Control Center**.
- 2 Нажмите кнопку **ССС**.
- 3 Для изменения параметров следуйте инструкциям, которые отображаются на экране.  
Дополнительную информацию см. в файле справки.



Мониторы и проекторы некоторых типов не позволяют выводить изображение одновременно на экран компьютера и внешний монитор или проектор.

Включайте периферийные устройства перед включением компьютера.

## Использование функции “Несколько мониторов”

Функция “Несколько мониторов” позволяет распределить области рабочего стола между различными мониторами. Например, если внешний монитор подсоединен к разъему монитора VGA, экран компьютера и внешний монитор могут использоваться как единый рабочий стол.

Можно перемещать курсор с одного экрана на другой. Это позволяет перетаскивать объекты, например, окна открытых приложений или панели инструментов, с одного экрана на другой.

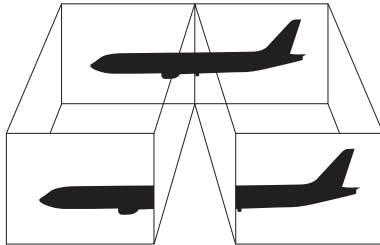

Некоторые мониторы не поддерживают функцию “Несколько мониторов”.

Некоторые приложения не совместимы с функцией “Несколько мониторов”.

При работе в режиме нескольких мониторов компьютер не должен переключаться в режим ожидания или спящий режим – в противном случае возможны сбои при возврате компьютера в обычный режим.

Если на дисплеях заданы разные параметры цветов, каждое окно должно находиться в пределах одного дисплея; в противном случае возможны сбои в работе программного обеспечения.

Установите для обоих мониторов меньшее количество цветов или более низкое разрешение.

## Выбор режима “Несколько мониторов”

! Информация о типе установленного в компьютер видеоконтроллера приведена в интерактивных документах в разделе **Спецификации**.

### Модели с видеoadаптером Intel Graphics Media Accelerator

- 1 Нажмите правую кнопку мыши на рабочем столе и в контекстном меню выберите пункт **Персонализация**.
- 2 Выберите **Параметры экрана**.  
Откроется окно **Параметры экрана**.
- 3 Для изменения параметров следуйте инструкциям, которые отображаются на экране.

### Модели с видеоконтроллером ATI

- 1 Нажмите **Пуск**, затем выберите **Панель управления**.
- 2 В разделе **Оформление и персонализация** выберите **Настройка разрешения экрана**.
- 3 Нажмите значок монитора с пометкой **2**.
- 4 Выберите параметр **Расширить рабочий стол на этот монитор** (Extend my Windows desktop onto this monitor).
- 5 Нажмите кнопку **Применить**, а затем **ОК**.  
При отображении окна **Параметры монитора** (Monitor Settings) нажмите кнопку **Да**.



Кроме того, компьютер позволяет установить количество цветов и разрешение отдельно для каждого монитора, а также индивидуально настроить режим “Несколько мониторов”.

## Подсоединение внешнего микрофона

Для работы с устройством ввода звука (например, для Интернет-чата) необходимо подключить внешний микрофон (приобретается отдельно).

### Подсоединение внешнего микрофона

Подсоедините кабель микрофона (1) к гнезду микрофона (2) .

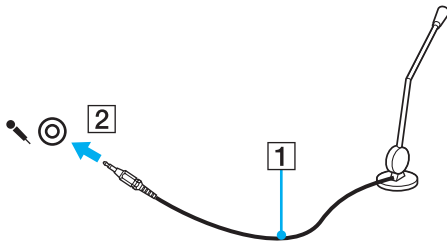

Убедитесь в том, что микрофон предназначен для подключения к компьютеру.

## Подсоединение устройства USB

Для предотвращения повреждения компьютера и (или) устройства USB соблюдайте следующие требования.

- ❑ Перемещая компьютер с подсоединенным устройством USB, избегайте ударов и иных воздействий на порты USB.
- ❑ Не кладите компьютер с подсоединенными устройствами USB в сумку или в портфель.

## Подсоединение мыши USB

### Подсоединение мыши USB

- 1 Выберите один из портов USB (1) .
- 2 Подсоедините кабель мыши USB (2) к порту USB.  
Мышь USB (приобретается отдельно) готова к работе (3).

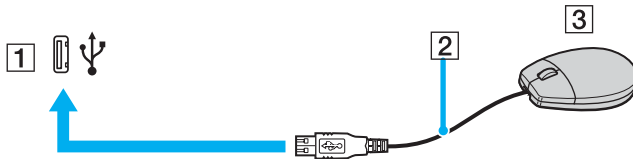



## Подсоединение дисководов USB для гибких дисков

Имеется возможность приобретения дисковода USB для гибких дисков и подключения его к компьютеру.

### Подсоединение дисковода USB для гибких дисков

- 1 Выберите один из портов USB (1) .
- 2 Подсоедините кабель дисковода USB для гибких дисков (2) к порту USB. Дисковод USB для гибких дисков (3) готов к работе.

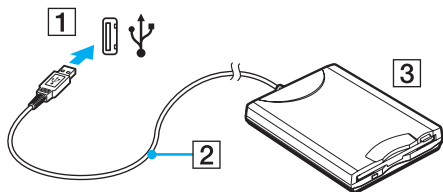

**!** При работе с USB дисководом гибких дисков не прикладывайте усилий к порту USB. Это может вызвать неполадки в работе компьютера.

## Отсоединение дисководов USB для гибких дисков

Отсоединение дисководов USB для гибких дисков возможно как при включенном, так и при выключенном компьютере. Отсоединение дисковода при нахождении компьютера в энергосберегающем режиме (режим ожидания или спящий режим) может вызвать сбой в работе компьютера.

### Отсоединение дисковода USB для гибких дисков



Для отсоединения дисковода USB для гибких дисков при выключенном компьютере пропустите шаги с 1 по 8.

- 1 Закройте все программы, которые обращаются к дисководу гибких дисков.
- 2 Дважды нажмите значок **Безопасное извлечение устройства** на панели задач. Откроется окно **Безопасное извлечение устройства**.
- 3 Выберите дисковод гибких дисков, который требуется отключить.
- 4 Нажмите кнопку **Остановить**. Откроется окно **Остановка устройства**.
- 5 Подтвердите, что дисковод гибких дисков можно безопасно удалить из системы.
- 6 Нажмите кнопку **ОК**. Отобразится сообщение о том, что теперь устройство можно безопасно извлечь.
- 7 Нажмите кнопку **ОК**.
- 8 Нажмите **Заккрыть** для закрытия окна **Безопасное извлечение устройства**.
- 9 Отсоедините дисковод гибких дисков от компьютера.

## Подсоединение принтера

Для печати документов к компьютеру можно подсоединить Windows-совместимый принтер.

### Подключение принтера к порту USB

К компьютеру можно подсоединить принтер USB, совместимый с установленной версией Windows.

#### Подсоединение принтера к порту USB

- 1 Подсоедините шнур питания принтера (1) к розетке переменного тока.
- 2 Выберите один из портов USB (3) .
- 3 Подсоедините один конец кабеля USB принтера (2) (в комплект поставки не входит) к порту USB компьютера, другой конец – к принтеру.

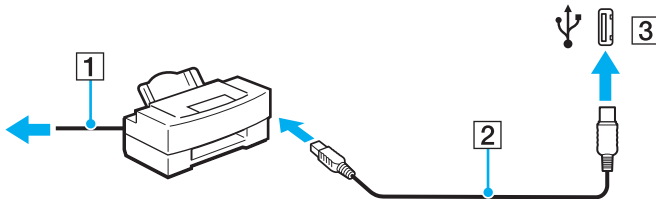

## Подсоединение устройства i.LINK

### Замечания о подсоединении устройств i.LINK

- ❑ В компьютере предусмотрен порт i.LINK, который служит для подсоединения устройств i.LINK, например цифровой видеокамеры.
- ❑ Порт i.LINK компьютера не обеспечивает подачу питания на внешние устройства (обычно питание устройств подается через порты i.LINK).
- ❑ Порт i.LINK поддерживает скорость передачи данных до 400 Мбит/с; однако реальная скорость передачи данных зависит от скорости передачи внешнего устройства.
- ❑ Дополнительные кабели i.LINK могут не входить в комплект поставки в зависимости от страны или места проживания.
- ❑ Установка соединения через интерфейс i.LINK с другими совместимыми устройствами не гарантируется.
- ❑ Возможность соединения через интерфейс i.LINK зависит от используемых приложений, операционной системы и i.LINK-совместимых устройств. Дополнительную информацию см. в руководстве, прилагаемом к программному обеспечению.
- ❑ Перед подсоединением к компьютеру i.LINK-совместимых периферийных устройств (например, жесткого диска или записывающего дисковода компакт-дисков) проверьте их технические характеристики и совместимость с операционной системой.

## Подсоединение цифровой видеокамеры

### Подсоединение цифровой видеокамеры

Подсоедините один конец кабеля i.LINK (1) (в комплект поставки не входит) к порту i.LINK (2) компьютера, другой конец кабеля – к порту DV In/Out (3) цифровой видеокамеры.

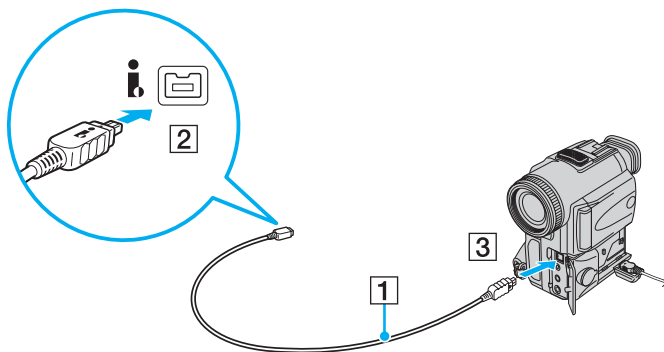

В цифровых видеокамерах Sony порты **DV Out**, **DV In/Out** и **i.LINK** являются i.LINK-совместимыми.

Цифровая видеокамера Sony рассматривается здесь в качестве примера; подключение цифровых видеокамер других изготовителей может выполняться по-другому.

Возможность доступа к изображениям, сохраненным на карте памяти Memory Stick, при использовании соединения i.LINK не предусмотрена.

## Подсоединение к локальной сети

Компьютер можно подсоединять к сетям типов 100BASE-TX/10BASE-T с помощью сетевого кабеля Ethernet. Подсоедините один конец сетевого кабеля (в комплект поставки не входит) к сетевому порту (Ethernet) компьютера, другой конец кабеля – к компьютерной сети. Подробную информацию о настройках и устройствах, необходимых для подсоединения к сети, можно получить у администратора сети.

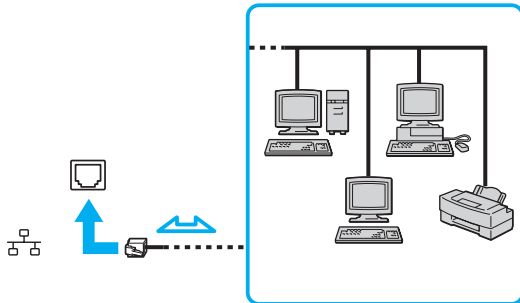

Подсоединение компьютера к сети возможно с использованием настроек по умолчанию.



Запрещается подсоединять телефонные линии к сетевому разъему (LAN) компьютера.

При подсоединении сетевого разъема (LAN) к телефонной линии (тип которой указан ниже) ток, протекающий через разъем, может стать причиной повреждения оборудования, перегрева или возгорания.

- Домашние (внутренняя громкая связь) или учрежденческие телефонные линии (многоканальный телефон)
- Абонентская линия телефонной сети общего пользования
- УАТС (учрежденческая АТС)

Не подсоединяйте телефонный кабель к сетевому порту.

## Индивидуальная настройка компьютера VAIO

В этом разделе содержатся краткие инструкции по изменению основных параметров компьютера VAIO. Среди прочего приводятся указания по использованию и настройке внешнего вида программного обеспечения и служебных программ Sony и т. д.

- ❑ **Установка пароля (стр. 96)**
- ❑ **Аутентификация по отпечаткам пальцев (стр. 103)**
- ❑ **Настройка компьютера с помощью приложения VAIO Control Center (стр. 111)**
- ❑ **Использование энергосберегающих режимов (стр. 112)**
- ❑ **Управление электропитанием с помощью приложения VAIO Power Management (стр. 117)**
- ❑ **Настройка конфигурации модема (стр. 119)**

## Установка пароля

Для установки пароля служит одна из функций BIOS.

После установки пароля этот пароль будет запрашиваться при входе в систему после появления логотипа VAIO. Использование пароля при включении питания предназначено для защиты компьютера от несанкционированного доступа.

### Добавление пароля, запрашиваемого при включении питания

Использование пароля при включении питания позволяет защитить компьютер от несанкционированного доступа.

Предусмотрено два типа пароля при включении питания: системный пароль и пароль пользователя. Системный пароль предусмотрен для пользователей с правами администратора; он дает право изменить все параметры в экране настройки BIOS, а также запустить компьютер. Пароль пользователя предусмотрен для обычных пользователей; он дает право изменить некоторые параметры настройки BIOS, а также запустить компьютер. Для установки пароля пользователя необходимо сначала установить системный пароль.



После установки пароля при включении питания запуск компьютера без ввода пароля включения невозможен. Не забудьте пароль. Запишите пароль и храните его в безопасности и втайне от других.

Если Вы забыли пароль при включении питания и требуется помощь для сброса пароля, сброс будет осуществлен за дополнительную плату, и, возможно, для сброса пароля потребуется отправить компьютер в центр обслуживания.



Если компьютер оборудован датчиком отпечатков пальцев и наряду с паролем при включении питания настроена аутентификация по отпечаткам пальцев, при включении компьютера можно вместо ввода пароля предъявить отпечатки пальцев. Дополнительную информацию см. в разделе **Аутентификация по отпечаткам пальцев (стр. 103)**.



## Процедура задания системного пароля, запрашиваемого при включении питания

- 1 Включите компьютер.
- 2 При появлении логотипа VAIO нажмите клавишу **F2**.  
Отобразится экран настройки BIOS. Если этого не произошло, перезапустите компьютер и нажмите несколько раз клавишу **F2** при появлении логотипа VAIO.
- 3 С помощью клавиш **←** или **→** выберите пункт **Security** для перехода на вкладку **Security**, затем выберите пункт **Set Machine Password** и нажмите клавишу **Enter**.
- 4 На экране ввода пароля дважды введите пароль и нажмите клавишу **Enter**.  
Длина пароля не должна превышать 32 буквенно-цифровых символов (включая пробелы).
- 5 В меню **Security** выберите пункт **Password when Power On**.  
Нажмите клавишу пробела для изменения значения с **Disabled** на **Enabled**.
- 6 С помощью клавиш **←** или **→** выберите пункт **Exit**, затем **Exit Setup** и нажмите клавишу **Enter**.  
При отображении запроса на подтверждение нажмите клавишу **Enter**.

## Процедура задания пользовательского пароля, запрашиваемого при включении питания

!

Перед заданием пользовательского пароля необходимо задать системный пароль.

- 1 Включите компьютер.
- 2 При появлении логотипа VAIO нажмите клавишу **F2**.  
Отобразится экран настройки BIOS. Если этого не произошло, перезапустите компьютер и нажмите несколько раз клавишу **F2** при появлении логотипа VAIO.
- 3 Введите системный пароль и нажмите клавишу **Enter**.
- 4 С помощью клавиши **←** или **→** выберите пункт **Security** для перехода на вкладку **Security**, затем выберите пункт **Set User Password** и нажмите клавишу **Enter**.
- 5 На экране ввода пароля дважды введите пароль и нажмите клавишу **Enter**.  
Длина пароля не должна превышать 32 буквенно-цифровых символов (включая пробелы).
- 6 С помощью клавиш **←** или **→** выберите пункт **Exit**, затем **Exit Setup** и нажмите клавишу **Enter**.  
При отображении запроса на подтверждение нажмите клавишу **Enter**.

## Изменение и отмена пароля, запрашиваемого при включении питания

Процедура изменения или удаления системного пароля, запрашиваемого при включении питания

- 1 Включите компьютер.
- 2 При появлении логотипа VAIO нажмите клавишу **F2**.  
Отобразится экран настройки BIOS. Если этого не произошло, перезапустите компьютер и нажмите несколько раз клавишу **F2** при появлении логотипа VAIO.
- 3 Введите системный пароль и нажмите клавишу **Enter**.
- 4 С помощью клавиш **←** или **→** выберите пункт **Security** для перехода на вкладку **Security**, затем выберите пункт **Set Machine Password** и нажмите клавишу **Enter**.
- 5 На экране ввода пароля введите текущий пароль один раз и новый пароль дважды, затем нажмите клавишу **Enter**.  
Для отмены пароля оставьте пустыми поля **Enter New Password** и **Confirm New Password**, затем нажмите клавишу **Enter**.
- 6 С помощью клавиш **←** или **→** выберите пункт **Exit**, затем **Exit Setup** и нажмите клавишу **Enter**.  
При отображении запроса на подтверждение нажмите клавишу **Enter**.

Процедура изменения или удаления пароля пользователя, запрашиваемого при включении питания

- 1 Включите компьютер.
- 2 При появлении логотипа VAIO нажмите клавишу **F2**.  
Отобразится экран настройки BIOS. Если этого не произошло, перезапустите компьютер и нажмите несколько раз клавишу **F2** при появлении логотипа VAIO.
- 3 Введите пароль пользователя и нажмите клавишу **Enter**.
- 4 С помощью клавиши **←** или **→** выберите пункт **Security** для перехода на вкладку **Security**, затем выберите пункт **Set User Password** и нажмите клавишу **Enter**.
- 5 На экране ввода пароля введите текущий пароль один раз и новый пароль дважды, затем нажмите клавишу **Enter**.  
Для отмены пароля оставьте пустыми поля **Enter New Password** и **Confirm New Password**, затем нажмите клавишу **Enter**.
- 6 С помощью клавиш **←** или **→** выберите пункт **Exit**, затем **Exit Setup** и нажмите клавишу **Enter**.  
При отображении запроса на подтверждение нажмите клавишу **Enter**.

## Задание пароля Windows

Пароль Windows удобен при наличии совместного доступа нескольких пользователей к одному компьютеру. Задание пароля Windows обеспечивает защиту учетной записи пользователя от несанкционированного использования.

Запрос на ввод пароля Windows отображается после выбора учетной записи пользователя.



Не забудьте пароль. Запишите пароль и храните его в безопасности и втайне от других.



Если наряду с паролем Windows настроена аутентификация по отпечаткам пальцев, при включении компьютера можно вместо ввода пароля предъявить отпечатки пальцев. Дополнительную информацию см. в разделе **Аутентификация по отпечаткам пальцев** (стр. 103).

### Процедура добавления пароля Windows

- 1 Нажмите кнопку **Пуск** и выберите **Панель управления**.
- 2 Выберите пункт **Учетные записи пользователей и семейная безопасность** или **Учетные записи пользователей**.
- 3 Выберите **Учетные записи пользователей**.
- 4 Нажмите **Создание пароля своей учетной записи** в разделе **Внесение изменений в учетную запись**.
- 5 В полях **Новый пароль** и **Подтверждение** введите пароль для учетной записи.
- 6 Выберите **Создать пароль**.



Дополнительную информацию о паролях см. в **Справке и поддержке Windows**.

## Изменение/удаление пароля Windows

### Процедура изменения пароля Windows

- 1 Нажмите кнопку **Пуск** и выберите **Панель управления**.
- 2 Выберите пункт **Учетные записи пользователей и семейная безопасность** или **Учетные записи пользователей**.
- 3 Нажмите **Учетные записи пользователей**.
- 4 Выберите **Изменение своего пароля**.
- 5 В поле **Текущий пароль** введите текущий пароль.
- 6 В полях **Новый пароль** и **Подтверждение** введите новый пароль.
- 7 Выберите **Смена пароля**.

### Процедура удаления пароля Windows

- 1 Нажмите кнопку **Пуск** и выберите **Панель управления**.
- 2 Выберите пункт **Учетные записи пользователей и семейная безопасность** или **Учетные записи пользователей**.
- 3 Нажмите **Учетные записи пользователей**.
- 4 Выберите **Удаление пароля**.
- 5 В поле **Текущий пароль** введите пароль, который требуется удалить.
- 6 Выберите **Удалить пароль**.

## Аутентификация по отпечаткам пальцев

Для удобства работы компьютер может быть оснащен датчиком отпечатков пальцев. Датчик считывателя отпечатков пальцев, далее именуемый датчиком отпечатков пальцев, представляет собой горизонтальную полосу, расположенную между левой и правой кнопками сенсорной панели.

Информацию о том, оснащен ли данный компьютер датчиком отпечатков пальцев, см. в интерактивном разделе **Спецификации**.

После регистрации одного или нескольких отпечатков пальцев функция аутентификации по отпечаткам пальцев предоставляет следующие возможности.

- Вход в систему без ввода пароля
  - Вход в Windows ([стр. 108](#))  
Если для учетной записи пользователя зарегистрированы отпечатки пальцев, при входе в систему Windows можно заменить ввод пароля аутентификацией по отпечаткам пальцев.
  - Функция Power-on Security (Аутентификация при включении питания) ([стр. 108](#))  
Если настроена аутентификация по отпечаткам пальцев ([стр. 96](#)), при включении компьютера можно вместо ввода пароля предъявить отпечатки пальцев.
- Банк паролей (Password Bank) для быстрого доступа к web-узлам ([стр. 108](#))  
Для доступа к защищенным паролем web-узлам вместо ввода требуемой информации (учетные записи, пароли и т. п.) можно воспользоваться аутентификацией по отпечаткам пальцев.
- Функция “Папка «Мой сейф»” (File Safe) для шифрования и дешифрования данных ([стр. 109](#))  
С помощью функции “Папка «Мой сейф»” (File Safe) можно зашифровать файл и папку, чтобы создать зашифрованный архив. Для расшифровки или доступа к зашифрованному архиву можно воспользоваться аутентификацией по отпечаткам пальцев или ввести пароль, указанный при шифровании.
- Средство запуска приложений для быстрого доступа к приложениям ([стр. 109](#))  
Если отпечатку пальца назначено приложение, для запуска этого приложения достаточно провести пальцем по датчику отпечатков пальцев.

## Меры предосторожности при аутентификации по отпечаткам пальцев

- ❑ Технология аутентификации по отпечаткам пальцев не обеспечивает полной аутентификации пользователя и не гарантирует защиту данных и аппаратного обеспечения.  
Корпорация Sony не несет ответственности за какие-либо неполадки и убытки, возникшие вследствие использования или невозможности использования датчика отпечатков пальцев.
- ❑ Скорость распознавания отпечатков пальцев зависит от условий эксплуатации, а также от индивидуальных особенностей.
- ❑ Перед отправкой компьютера в ремонт обязательно создайте резервную копию данных, хранящихся на жестком диске, особенно в зашифрованных архивах, созданных с помощью функции защиты файлов «Папка «Мой сейф»» (File Safe).  
Корпорация Sony не несет ответственности за возможную потерю или изменение данных в процессе ремонта.
- ❑ При инициализации жесткого диска, например, после ремонта, шаблоны отпечатков пальцев утрачиваются. В этом случае необходимо зарегистрировать их заново.
- ❑ Ответственность за сохранение данных, относящихся к аутентификации по отпечаткам пальцев, и за управление этими данными возлагается на пользователя.  
Корпорация Sony не несет ответственности за какие-либо сбои, вызванные действиями пользователя по сохранению и управлению данными.
- ❑ Перед утилизацией или передачей компьютера третьему лицу настоятельно рекомендуется удалить все данные с жесткого диска, а затем удалить данные об отпечатках пальцев, снятые датчиком отпечатков пальцев.  
Дополнительную информацию об этой процедуре см. в разделе **Отмена регистрации отпечатков пальцев (стр. 110)**.



## Регистрация отпечатка пальца

Для применения аутентификации по отпечаткам пальцев необходимо ввести один или несколько отпечатков пальцев в компьютер.



Перед регистрацией отпечатков установите на компьютере пароль Windows. Подробные инструкции см. в разделе **Задание пароля Windows (стр. 101)**.

### Процедура регистрации отпечатков пальцев



Для каждого пользователя можно зарегистрировать до 10 отпечатков пальцев, а для входа в систему с использованием функции Power-on Security (Аутентификация при включении питания) – до 21 отпечатка пальцев. Можно также выбрать палец, по отпечатку которого будет осуществляться вход в систему с использованием функции Power-on Security (Аутентификация при включении питания) позднее.

- 1 Нажмите **Пуск**, выберите **Все программы, Protector Suite QL** и **Центр управления (Control Center)**. Отобразится окно **Управление ПО для снятия отпечатков пальцев (Fingerprint Control Center)**.
- 2 Выберите пункт **Отпечатки пальцев (Fingerprints)**, затем **Инициализация (Initialize)**.
- 3 Следуйте инструкциям, отображаемым на экране.



Для получения подробного описания нажмите **Справка (Help)** в шаге 2.

Если зарегистрировать отпечаток пальца не удалось, повторите попытку, выполнив следующие действия.

- 1 Поместите верхний сустав пальца на поверхность датчика отпечатков пальцев (1).

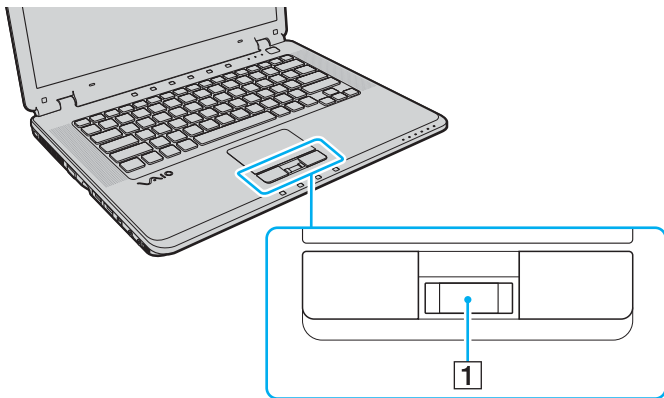

- 2 Проведите пальцем по датчику отпечатков пальцев в перпендикулярном направлении.

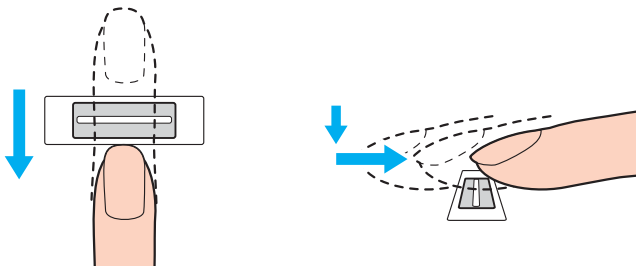

! Располагайте плоскую часть верхней фаланги пальца по центру датчика отпечатков пальцев.

Сканируйте отпечаток пальца в направлении от верхнего сустава до кончика пальца.

Проводите пальцем по датчику отпечатков пальцев, не отрывая палец от датчика.

Слишком быстрое или слишком медленное движение пальца может привести к сбою регистрации отпечатка пальца. Движение пальца по датчику отпечатков пальцев должно длиться приблизительно одну секунду.

Регистрация и (или) распознавание отпечатка пальца может не удалиться, если кожа на пальце влажная или слишком сухая, морщинистая, поврежденная, грязная и т. п.

Рекомендуется зарегистрировать отпечатки нескольких пальцев на случай неудачной попытки распознавания одного из отпечатков.

Для каждого пользователя можно зарегистрировать до 10 отпечатков пальцев. Обратите внимание, что для входа в систему с использованием функции Power-on Security (Аутентификация при включении питания) можно зарегистрировать до 21 отпечатка пальцев.

Перед тем как провести пальцем по датчику отпечатков пальцев, убедитесь, что палец и датчик чистые для обеспечения корректного распознавания.

## Вход в систему

Если при входе в систему требуется вместо ввода пароля применять аутентификацию по отпечаткам пальцев, необходимо задать пароль, запрашиваемый при включении питания, и пароль Windows, а также настроить компьютер для аутентификации по отпечаткам пальцев.

Информацию о задании пароля, запрашиваемого при включении питания, и пароля Windows см. в разделе **Установка пароля (стр. 96)**.

## Вход в Windows

Если установлен пароль Windows, вместо ввода пароля можно предъявить отпечатки пальцев. Чтобы выполнить вход в Windows, при появлении окна входа в систему Windows проведите пальцем с зарегистрированным отпечатком по датчику отпечатков пальцев.

Для получения дополнительной информации о входе в Windows нажмите **Пуск**, выберите **Все программы**, **Protector Suite QL** и **Справка** (Help), чтобы просмотреть файл справки.

## Функция Power-on Security (Аутентификация при включении питания)

Если настроена аутентификация по отпечаткам пальцев ([стр. 96](#)), при включении компьютера можно вместо ввода пароля предъявить отпечатки пальцев.

Для получения дополнительной информации о функции Power-on Security (Аутентификация при включении питания) нажмите **Пуск**, выберите **Все программы**, **Protector Suite QL** и **Справка** (Help), чтобы просмотреть файл справки.

## Работа с банком паролей (Password Bank)

Записав в банк паролей (Password Bank) информацию о пользователе (учетные записи, пароли и т. п.), необходимую для доступа к защищенным паролем web-узлам, можно вместо ввода этой информации при доступе к соответствующим web-узлам воспользоваться аутентификацией по отпечаткам пальцев.

Для получения дополнительной информации об использовании банка паролей (Password Bank) нажмите **Пуск**, выберите **Все программы**, **Protector Suite QL** и **Справка** (Help), чтобы просмотреть файл справки.

**!** В зависимости от web-узла, к которому требуется получить доступ, функция банка паролей (Password Bank) может быть недоступна.

## Работа с функцией защиты файлов “Папка «Мой сейф»” (File Safe)

С помощью функции “Папка «Мой сейф»” (File Safe) можно создать зашифрованный архив и поместить в него файл и (или) папку для защиты от несанкционированного доступа. Для доступа к содержащемуся в зашифрованном архиве файлу/папке можно расшифровать или разблокировать архив; для этого следует провести пальцем по датчику отпечатков пальцев или ввести пароль резервного копирования, заданный при шифровании.

Для получения дополнительной информации об использовании функции “Папка «Мой сейф»” (File Safe) нажмите **Пуск**, выберите **Все программы**, **Protector Suite QL** и **Справка** (Help), чтобы просмотреть файл справки.

## Работа со средством запуска приложений

В компьютере предусмотрено средство запуска приложений, которое позволяет запустить избранное приложение (исполняемый файл), назначенное зарегистрированному отпечатку пальца. После назначения приложения отпечатку пальца для запуска этого приложения достаточно провести соответствующим пальцем по датчику отпечатков пальцев.

Для получения дополнительной информации об использовании средства запуска приложений нажмите **Пуск**, выберите **Все программы**, **Protector Suite QL** и **Справка** (Help), чтобы просмотреть файл справки.

## Отмена регистрации отпечатков пальцев

Перед утилизацией или передачей компьютера третьему лицу настоятельно рекомендуется удалить все данные с жесткого диска, а затем удалить данные об отпечатках пальцев, снятые датчиком отпечатков пальцев.

### Процедура отмены регистрации отпечатков пальцев

- 1 Включите компьютер.
- 2 При появлении логотипа VAIO нажмите клавишу **F2**.  
Отобразится экран настройки BIOS. Если этого не произошло, перезапустите компьютер и нажмите несколько раз клавишу **F2** при появлении логотипа VAIO.
- 3 С помощью клавиши **←** или **→** выберите пункт **Security** для перехода на вкладку **Security**.
- 4 С помощью клавиши **↓** выберите пункт **Clear Fingerprint Data** и нажмите клавишу **Enter**.  
При перезапуске системы данные об отпечатках пальцев, зарегистрированных с помощью датчика отпечатков пальцев, автоматически удаляются.

## Настройка компьютера с помощью приложения VAIO Control Center

С помощью приложения **VAIO Control Center** можно просмотреть системную информацию и установить параметры, определяющие работу системы.

### Использование приложения VAIO Control Center

- 1 Нажмите **Пуск**, выберите **Все программы**, затем **VAIO Control Center**.  
Откроется окно **VAIO Control Center**.
- 2 Выберите требуемый элемент интерфейса и измените значение.
- 3 После внесения необходимых изменений нажмите кнопку **ОК**.  
При этом будет установлено новое значение параметра.



Для получения дополнительной информации о параметрах нажмите **Help** в окне приложения **VAIO Control Center**, чтобы просмотреть файл справки.

Некоторые элементы интерфейса **VAIO Control Center** не доступны обычному пользователю.

## Использование энергосберегающих режимов

При питании компьютера от аккумулятора можно воспользоваться преимуществами управления режимом питания с целью увеличения срока службы аккумулятора. В дополнение к обычному режиму работы, который позволяет отключать определенные устройства, в компьютере предусмотрено два специальных энергосберегающих режима. При питании от аккумулятора компьютер автоматически переключается в спящий режим при достижении минимального остаточного заряда аккумулятора независимо от выбранных настроек управления режимом питания.

! Если заряд аккумулятора падает ниже 10%, необходимо подсоединить адаптер переменного тока для зарядки аккумулятора или отключить компьютер и установить полностью заряженный аккумулятор.

## Использование обычного режима

Это нормальный рабочий режим компьютера. В этом режиме горит зеленый индикатор питания. Для экономии электроэнергии, когда компьютер не используется, можно отключать отдельные устройства, например ЖК дисплей или жесткий диск.



## Использование режима ожидания

В режиме ожидания отключается ЖК дисплей, а запоминающие устройства и процессор переключаются в режим низкого потребления энергии. В этом режиме индикатор питания мигает янтарным светом.

! Если компьютер не используется в течение длительного времени и не подключен к сети переменного тока, переведите компьютер в спящий режим или выключите его.

### Переход в режим ожидания

Нажмите **Пуск**, кнопку со стрелкой рядом с кнопкой **Lock** и выберите **Режим ожидания**.



Когда компьютер находится в режиме ожидания, установка диска невозможна.

Компьютер выходит из режима ожидания быстрее, чем из спящего режима.

В режиме ожидания потребление энергии выше, чем в спящем режиме.

! Если заряд аккумулятора заканчивается, когда компьютер находится в режиме ожидания, все несохраненные данные будут потеряны. Восстановление последнего рабочего состояния будет невозможно. Во избежание потери данных необходимо периодически сохранять данные.

### Возврат в обычный режим

Нажмите любую клавишу.

! Если кнопку питания нажать и удерживать нажатой более четырех секунд, компьютер автоматически выключается. Все несохраненные данные будут утеряны.

Если компьютер не используется в течение определенного времени, он переходит в режим ожидания. Для предотвращения этого предусмотрено изменение параметров режима ожидания.

### Изменения параметров режима ожидания

- 1 Нажмите правую кнопку на значке состояния питания и выберите **Электропитания**.
- 2 В группе текущего плана электропитания выберите параметр **Изменение параметров плана**.
- 3 Измените время перевода компьютера в режим ожидания и нажмите кнопку **Сохранить изменения**.

## Использование спящего режима

В спящем режиме состояние системы сохраняется на жестком диске, а питание отключается. Данные не будут утеряны даже в том случае, если аккумулятор полностью разрядится. В этом режиме индикатор питания не горит.



Если компьютер не используется в течение длительного времени, переведите компьютер в спящий режим. Этот энергосберегающий режим обеспечивает ускоренное выключение и восстановление.

### Переход в спящий режим

Нажмите клавиши **Fn+F12**.

Компьютер переходит в спящий режим.



Когда компьютер находится в спящем режиме, загрузка диска невозможна.

Переключение в спящий режим требует больше времени, чем переключение в режим ожидания.

В спящем режиме потребление энергии ниже, чем в режиме ожидания.



Не перемещайте компьютер до тех пор, пока не погаснет индикатор питания.

также перевести компьютер в спящий режим можно, нажав **Пуск**, кнопку со стрелкой рядом с кнопкой **Lock** и выбрав пункт **Спящий режим**.

## Возврат в обычный режим

Нажмите кнопку питания.

Компьютер возвратится в нормальный рабочий режим.



Если кнопку питания нажать и удерживать нажатой более четырех секунд, компьютер автоматически выключается.



Для возврата в обычный режим из спящего режима требуется больше времени, чем для возврата из режима ожидания.

## Управление электропитанием с помощью приложения VAIO Power Management

С помощью приложения VAIO Power Management можно создать схемы управления питанием при работе от сети или аккумулятора, соответствующие требованиям к потреблению энергии.

**VAIO Power Management** – это приложение, разработанное исключительно для компьютеров VAIO. Приложение расширяет функции управления питанием Windows, обеспечивая оптимальную работу компьютера и увеличение срока службы аккумулятора. Дополнительную информацию о приложении **VAIO Power Management** см. в файле справки приложения **VAIO Power Management**.

### Запуск приложения VAIO Power Management

При запуске компьютера на панели задач появляется значок состояния питания. Значок показывает, какой источник питания используется в данный момент, например, сеть переменного тока. Нажмите этот значок, чтобы открыть окно, в котором отображается текущее состояние питания компьютера.

Функции **VAIO Power Management** добавляются в диалоговое окно **Свойства электропитания** ОС Windows

### Процедура активизации программы VAIO Power Management

- 1 Нажмите правую кнопку на значке состояния питания на панели задач и выберите **Электропитание**.
- 2 Нажмите кнопку **Изменение параметров плана** под текущей схемой питания.
- 3 Выберите **Изменить дополнительные параметры питания**.  
Открывается окно **Электропитание**.
- 4 Выберите вкладку **VAIO Power Management**.

Процедура восстановления параметров по умолчанию

- 1 На вкладке **VAIO Power Management** выберите **Advanced**.  
Открывается окно **VAIO Power Management**.
- 2 Измените значения параметров, следуя инструкциям на экране.

## Активизация схем питания VAIO Power Management

В программе **VAIO Power Management** предусмотрено несколько встроенных схем питания. Каждая схема питания состоит из группы параметров управления питанием, заданных в соответствии с конкретными задачами управления питанием – от максимального снижения энергопотребления до полного отключения управления питанием.

Процедура активизации схемы питания VAIO Power Management

- 1 Нажмите правую кнопку на значке состояния питания на панели задач и выберите **Электропитание**.
- 2 Выберите схему питания.  
Схема питания активизируется.

При необходимости можно изменить дополнительные параметры питания. Выполните следующие действия.

- 3 Нажмите кнопку **Изменение параметров плана** под текущей схемой питания.
- 4 Выберите **Изменить дополнительные параметры питания**.
- 5 Выберите вкладку **VAIO Power Management**.  
Можно изменить элементы в списке.
- 6 Нажмите кнопку **ОК**.

## Настройка конфигурации модема

Перед началом работы со встроенным модемом (встроенными являются не все модемы), а также при использовании модема в новом месте необходимо убедиться в том, что значение параметра страны/региона в окне активного местоположения **Телефон и модем** соответствует стране/региону, где выполняется набор номера.

### Изменение страны/региона в параметрах модема

- 1 Нажмите **Пуск**, затем выберите **Панель управления**.
- 2 Выберите **Оборудование и звук**.
- 3 Выберите **Телефон и модем**.  
Откроется окно **Сведения о местонахождении**.
- 4 Введите требуемые сведения и нажмите кнопку **ОК**.  
Откроется окно **Телефон и модем**.
- 5 Выберите местоположение на вкладке **Набор номера**.
- 6 Для изменения текущей конфигурации нажмите кнопку **Изменить**.  
Откроется окно **Изменение местонахождения**.  
Или  
Нажмите кнопку **Создать** для настройки модема.  
Откроется окно **Новое место**.
- 7 Убедитесь в том, что значение параметра страны/региона соответствует стране/региону, где выполняется набор номера.  
 В некоторых странах и (или) регионах не поддерживается импульсный тип набора.
- 8 После изменения параметров местоположения нажмите кнопку **Применить**, затем **ОК**.  
Откроется окно **Телефон и модем**.

- 9 Убедитесь в том, что модем присутствует в списке на вкладке **Модемы**.  
Если модем отсутствует, нажмите кнопку **Добавить** и следуйте подсказкам мастера.
- 10 Нажмите кнопку **Применить/ОК**. Процедура настройки модема завершена.

! Перед применением нового значения параметра страны/региона убедитесь в том, что телефонный кабель не подсоединен к компьютеру VAIO.



## Модернизация компьютера VAIO

В компьютере VAIO и модулях памяти используются высокоточные компоненты и технологии изготовления электронных разъемов. Во избежание аннулирования гарантии в течение гарантийного периода данного изделия придерживайтесь приведенных ниже рекомендаций.

- Для установки нового модуля памяти следует обратиться к дилеру.
- Не рекомендуется устанавливать новый модуль памяти самостоятельно, если вы не знакомы с процедурой модернизации памяти в компьютере.
- Не рекомендуется прикасаться к разъемам или открывать крышку отсека модулей памяти.

Тип и объем установленной в компьютер памяти указан в интерактивном разделе **Спецификации**.

В случае необходимости свяжитесь со службой VAIO-Link.

## Добавление и извлечение модулей памяти

Если требуется расширить функциональные возможности компьютера, можно увеличить объем памяти за счет установки дополнительных модулей памяти. Прежде чем приступить к обновлению памяти компьютера ознакомьтесь с примечаниями и процедурами, описанными на следующих страницах.

### Примечания по установке и извлечению модулей памяти

- ❑ Будьте аккуратны, заменяя модули памяти. Неправильная установка модулей памяти может привести к повреждению системы. Наличие таких повреждений может стать причиной аннулирования гарантии изготовителя.
- ❑ Используйте только модули памяти, совместимые с данным компьютером. Если модуль памяти не распознается компьютером или операционная система Windows работает нестабильно, обратитесь к торговому дилеру или изготовителю модуля памяти.
- ❑ Электростатический разряд может повредить электронные компоненты. Перед работой с модулями памяти проверьте следующее:
  - ❑ Процедуры, описанные в настоящем документе, подразумевают, что пользователь знаком с общепринятыми терминами, связанными с персональными компьютерами, а также соблюдаются требования техники безопасности и нормативов, относящихся к эксплуатации и модернизации электронного оборудования.
  - ❑ Перед открытием крышек или панелей компьютера выключите компьютер, отсоедините его от источника питания (то есть от аккумулятора или адаптера переменного тока), а также от интерфейсных кабелей, кабелей локальной сети и модемов. Нарушение этого требования может стать причиной травмы или повреждения оборудования.

- Электростатический разряд может повредить модули памяти и другие компоненты компьютера. Модули памяти следует устанавливать только на рабочем месте с защитой от статического электричества. При отсутствии такого рабочего места не работайте в помещениях с коврами и не используйте материалы, которые могут производить или накапливать электростатический заряд (например, целлофановая упаковка). При выполнении этой процедуры обеспечьте собственное заземление, используя некрашеную металлическую часть шасси.
- Не вскрывайте упаковку модуля памяти до тех пор, пока не подготовитесь к его замене. Упаковка предохраняет модуль от статического электричества.
- Пользуйтесь специальными пакетами, поставляемыми в комплекте с модулем памяти, или оберните модуль алюминиевой фольгой для защиты от статического электричества.
- Попадание жидкости, какого-либо вещества или предметов в гнезда модулей памяти или во внутренние компоненты компьютера может привести к повреждению компьютера; в этом случае гарантия на ремонтные затраты не распространяется.
- Не храните модули памяти в местах, где присутствуют:
  - источники тепла, например, радиаторы отопления или воздуховоды
  - прямой солнечный свет
  - повышенная запыленность
  - источники механической вибрации или сотрясений
  - мощные магниты или громкоговорители без магнитного экранирования
  - температура воздуха выше 35°C или менее 5°C
  - повышенная влажность
- Будьте аккуратны при работе с модулем памяти. Во избежание травм рук и пальцев не прикасайтесь к краям компонентов и монтажным платам компьютера.

## Извлечение и установка модуля памяти

### Замена или добавление модуля памяти

- 1 Выключите компьютер и отсоедините все периферийные устройства.
- 2 Отсоедините компьютер от электросети и извлеките аккумулятор.
- 3 Подождите, пока компьютер не остынет.
- 4 Отверните винты (показаны стрелками на рисунке) на нижней панели компьютера и снимите крышку отсека памяти.

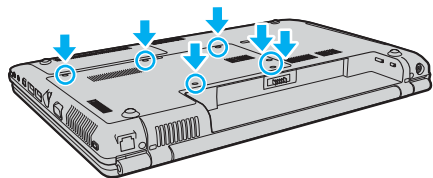

- 5 Прикоснитесь к металлической детали, чтобы снять статическое электричество.

6 Извлеките установленный модуль памяти, как описано ниже:

- Потяните фиксаторы в направлении, показанном стрелками (1). Это освободит модуль памяти.
- Убедитесь, что модуль памяти наклонился вверх, и вытащите его в направлении стрелки (2).

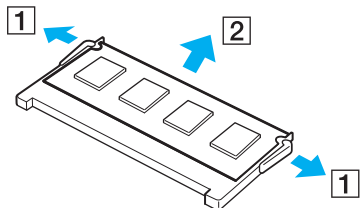

7 Извлеките новый модуль памяти из упаковки.

- 8 Вставьте модуль памяти в соответствующее гнездо и нажмите на модуль памяти до щелчка фиксации.

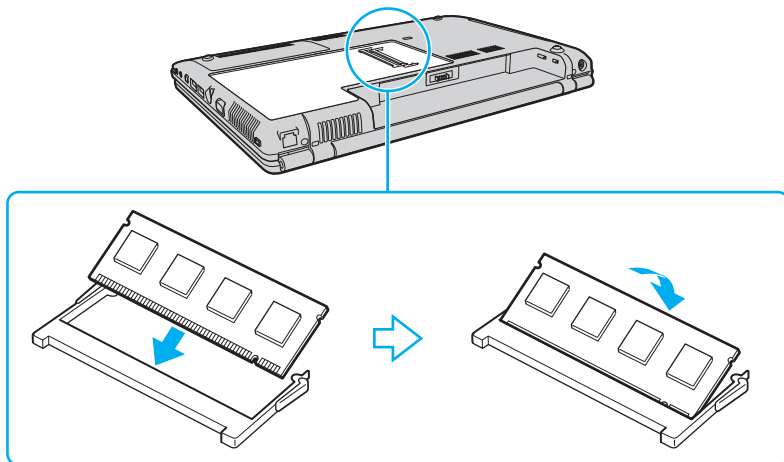

**!**  
Не прикасайтесь к другим компонентам на системной плате.

При использовании только одного модуля памяти обязательно вставьте его в верхнее гнездо.

При установке модуля памяти в гнездо необходимо, чтобы паз разъема модуля был совмещен с небольшим выступом гнезда.

- 9 Установите крышку отсека памяти на место.  
10 Затяните винты на нижней панели компьютера.  
11 Установите аккумулятор и включите компьютер.

## Просмотр количества памяти

### Просмотр количества памяти

- 1 Включите компьютер.
- 2 Нажмите **Пуск** выберите **Все программы**, затем **VAIO Control Center**.
- 3 Дважды нажмите значок папки **System Information** в окне **VAIO Control Center**.
- 4 Дважды нажмите значок **Сведения о системе** в папке **System Information**.  
В открывшемся окне будет отображен объем системной памяти. Если дополнительная память не отображается, повторите всю процедуру установки и перезагрузите компьютер.

## Меры предосторожности

В этом разделе приведены указания по технике безопасности и меры предосторожности, позволяющие избежать повреждения компьютера VAIO.

- ❑ О работе с ЖК дисплеем ([стр. 129](#))
- ❑ Об использовании источника питания ([стр. 130](#))
- ❑ О работе с компьютером ([стр. 131](#))
- ❑ Об использовании встроенной камеры MOTION EYE ([стр. 133](#))
- ❑ О работе с дискетами ([стр. 134](#))
- ❑ О работе с дисками ([стр. 135](#))
- ❑ Об использовании аккумулятора ([стр. 136](#))
- ❑ Об использовании наушников ([стр. 137](#))
- ❑ О работе с картами памяти Memory Stick ([стр. 138](#))
- ❑ О работе с жестким диском ([стр. 139](#))
- ❑ Об обновлении компьютера ([стр. 140](#))



## О работе с ЖК дисплеем

- ❑ Не подвергайте ЖК дисплей воздействию солнечных лучей. Это может вызвать его повреждение. Будьте осторожны при работе на компьютере около окна.
- ❑ Не царапайте и не нажимайте на ЖК дисплей. Это может вызвать его повреждение.
- ❑ Работа на компьютере при низкой температуре может привести к появлению остаточного изображения на ЖК дисплее. Это не является неисправностью. Нормальная работа экрана восстановится после повышения температуры.
- ❑ Остаточное изображение может появиться на ЖК дисплее, если неподвижное изображение будет отображаться на экране длительное время. Остаточное изображение через некоторое время исчезнет. Для предотвращения появления остаточного изображения можно использовать экранную заставку.
- ❑ Во время работы ЖК дисплей нагревается. Это нормально и не указывает на какие-либо неисправности.
- ❑ ЖК дисплей изготавливается с использованием высокоточных технологий. Однако возможно появление темных и/или ярких точек (красных, синих или зеленых), которые непрерывно отображаются на ЖК дисплее. Это нормальный результат производственного процесса, не связанный с наличием каких-либо неисправностей.
- ❑ Не трите ЖК дисплей. Это может вызвать его повреждение. Протирайте ЖК дисплей, используя мягкую сухую ткань.
- ❑ Не изменяйте значение ориентации ЖК дисплея в окне **Параметры планшета** даже в том случае, если другое значение доступно для выбора: это может привести к нестабильной работе компьютера. Корпорация Sony не несет ответственности за какие-либо неисправности, возникшие вследствие такого изменения.

## Об использовании источника питания

- ❑ Требования к электропитанию данного компьютера см. в интерактивном разделе **Спецификации**.
- ❑ Не используйте розетку переменного тока одновременно с другим мощным электрооборудованием, например копировальным аппаратом или бумагорезательной машиной.
- ❑ Можно приобрести удлинитель с сетевым фильтром. Это устройство позволяет предотвратить повреждение компьютера при скачках напряжения, например, во время грозы.
- ❑ Не ставьте тяжелые предметы на шнур питания.
- ❑ При отсоединении кабеля держите его за вилку. Никогда не тяните за кабель.
- ❑ Отсоедините компьютер от розетки переменного тока, если компьютер не эксплуатируется длительное время.
- ❑ Обязательно обеспечьте удобный доступ к розетке переменного тока.
- ❑ Если адаптер переменного тока не используется, отсоедините его от розетки.
- ❑ Применяйте только адаптер переменного тока, входящий в комплект поставки компьютера, либо фирменный адаптер Sony. Не применяйте другие адаптеры переменного тока, так как это может привести к нарушению работы компьютера.

## О работе с компьютером

- Очищайте корпус с помощью мягкой ткани. Ткань может быть сухой или слегка смоченной в растворе мягкого моющего средства. Не пользуйтесь абразивными материалами, чистящим порошком и растворителями, например, спиртом или бензином - это может повредить отделку компьютера.
- Если на компьютер упал какой-либо предмет или была пролита жидкость, выключите компьютер и отсоедините его от сети питания. Возможно, перед дальнейшей эксплуатацией компьютера потребуется его проверка квалифицированным техническим специалистом.
- Падение компьютера, а также размещение на нем каких-либо предметов может привести к выходу компьютера из строя.
- Не размещайте компьютер в помещениях, где присутствуют:
  - источники тепла, например, батареи отопления или воздуховоды
  - прямой солнечный свет
  - повышенная запыленность
  - сырость или влага
  - источники механической вибрации или сотрясений
  - мощные магниты или громкоговорители без магнитного экранирования
  - температура воздуха выше 35°C или менее 5°C
  - повышенная влажность
- Не размещайте электронное оборудование около компьютера. Электромагнитные поля компьютера могут вызывать помехи.
- Необходимо создавать условия для достаточной циркуляции воздуха с целью предотвращения перегрева компьютера. Не помещайте компьютер на ворсистые поверхности, например ковры или одеяла, а также рядом со шторами или занавесками – это может привести к перекрытию вентиляционных отверстий.

- ❑ Компьютер работает с высокочастотными радиосигналами и может создавать помехи приему радио- и телевизионных сигналов. В таких случаях переместите компьютер на приемлемое расстояние от радиоприемника или телевизора.
- ❑ Во избежание возникновения неполадок используйте только рекомендованные периферийные устройства и интерфейсные кабели.
- ❑ Не применяйте обрезанные или поврежденные соединительные кабели.
- ❑ Если компьютер принесен из холодного места в теплое, внутри его корпуса может произойти конденсация влаги. В этом случае включение компьютера разрешается не ранее, чем через один час. При появлении неполадок отключите компьютер от сети питания и обратитесь в службу VAIO-Link.
- ❑ Перед чисткой компьютера убедитесь, что он отключен от сети питания.
- ❑ Во избежание утери данных в случае повреждения компьютера регулярно создавайте резервные копии данных.

## Об использовании встроенной камеры MOTION EYE

- ❑ Не прикасайтесь к переднему зеркальному стеклу, покрывающему линзу встроенной камеры **MOTION EYE**, так как это может привести к появлению на стекле царапин, которые будут отображаться на сделанных снимках.
- ❑ Не подвергайте встроенную камеру **MOTION EYE** воздействию прямых солнечных лучей вне зависимости от того, включен ли компьютер, так как это может вызвать повреждение камеры.
- ❑ Встроенная камера **MOTION EYE** отключается во время получения видеоданных или неподвижных изображений с i.LINK-совместимого устройства, подсоединенного через разъем i.LINK.
- ❑ Очищайте переднее зеркальное стекло, покрывающее линзу встроенной камеры **MOTION EYE**, с помощью продувочной груши с кисточкой или мягкой кисточкой. Если линза очень сильно загрязнена, протрите ее сухой мягкой тканью. Не трите стекло, так как оно чувствительно к силе трения.

## О работе с дискетами

- Не открывайте вручную защитный щиток дискеты и не касайтесь поверхности дискеты.
- Храните дискеты вдали от магнитов.
- Предохраняйте дискеты от воздействия прямых солнечных лучей и иных источников тепла.
- Предохраняйте дискеты от попадания жидкостей. Не подвергайте дискеты воздействию влаги. Если дискета не используется, обязательно извлеките ее из дисковода и храните в специальном футляре.
- Если на дискете имеется клейкая этикетка, убедитесь в том, что она прикреплена надлежащим образом. Если край этикетки загнут, этикетка может приклеиться к внутренней поверхности дисковода и стать причиной нарушения работы дисковода или повреждения дискеты.

## О работе с дисками

- Не прикасайтесь к поверхности диска.
- Предохраняйте диск от падения и не изгибайте его.
- Отпечатки пальцев и пыль на поверхности диска могут привести к ошибкам при считывании данных. Держите диск за края и центральное отверстие, как показано на рисунке ниже.

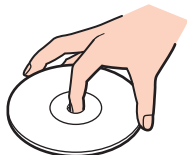

- Правильное обращение – залог длительной работы диска. Не используйте растворители, например бензин, разбавители, спирт, бытовые очистители или антистатические аэрозоли, так как они могут повредить диск.
- Для очистки возьмите диск за края и мягкой тканью очистите его поверхность в направлении от центра к краям.
- Если диск сильно загрязнен, смочите мягкую ткань водой, хорошо отожмите и протрите поверхность диска в направлении от центра к краям. Удалите оставшуюся влагу сухой мягкой тканью.
- Запрещается приклеивать на диски этикетки. Это приводит к необратимому повреждению диска.

## Об использовании аккумулятора

- ❑ Запрещается эксплуатация аккумуляторов при температуре свыше 60°C, например, в припаркованном на солнце автомобиле или на прямом солнечном свете.
- ❑ Продолжительность работы аккумулятора сокращается при низкой температуре. Это вызвано снижением емкости аккумулятора при использовании компьютера в условиях низкой температуры.
- ❑ Производите зарядку аккумуляторов при температуре от 10°C до 30°C. При пониженной температуре продолжительность зарядки увеличивается.
- ❑ Некоторые аккумуляторы не соответствуют стандартам качества и безопасности Sony. В целях безопасности конструкция компьютера допускает установку только фирменных аккумуляторов Sony, предназначенных для данной модели. При установке аккумулятора другого типа он не будет заряжаться, а компьютер не будет работать.
- ❑ При эксплуатации или зарядке аккумулятор нагревается. Это нормально и не является признаком неисправности.
- ❑ Храните аккумулятор вдали от источников тепла.
- ❑ Оберегайте аккумулятор от влаги.
- ❑ Не вскрывайте и не пытайтесь разобрать аккумулятор.
- ❑ Не подвергайте аккумулятор механическим ударам.
- ❑ Если компьютер не эксплуатируется продолжительное время, извлеките аккумулятор для предотвращения его повреждения.
- ❑ Если продолжительность работы компьютера после полной зарядки аккумулятора значительно сокращается, это может указывать на истечение срока службы аккумулятора и необходимость его замены.
- ❑ Не нужно разряжать аккумулятор полностью перед его зарядкой.
- ❑ Если аккумулятор продолжительное время не использовался, его необходимо зарядить.



## Об использовании наушников

- ❑ **Безопасность дорожного движения** – не пользуйтесь наушниками при управлении автомобилем, езде на велосипеде или ином транспортном средстве. Это может стать причиной аварии, а также запрещено законами некоторых стран. Кроме того, опасно слушать громкую музыку при ходьбе, особенно на пешеходных переходах.
- ❑ **Профилактика повреждения органов слуха** – не используйте наушников с высоким уровнем громкости. Специалисты-отоларингологи предупреждают, что длительное прослушивание звука при высоком уровне громкости вредно для здоровья. При появлении неприятных звуковых эффектов в виде звона в ушах и т. д. уменьшите громкость или прекратите прослушивание.

## О работе с картами памяти Memory Stick

- Не прикасайтесь к разъему карты памяти Memory Stick пальцами или металлическими предметами.
- Используйте только клейкие этикетки, поставляемые в комплекте с картой памяти Memory Stick.
- Не допускайте изгибания, падения карты памяти Memory Stick, а также воздействия сильных ударов.
- Не разбирайте и не пытайтесь переделать карту памяти Memory Stick.
- Не подвергайте карты памяти Memory Stick воздействию влаги.
- Не используйте и не храните карты памяти Memory Stick в местах, где присутствуют:
  - статическое электричество
  - электрические помехи
  - чрезмерно высокая температура (например, в автомобиле, припаркованном на солнце)
  - прямой солнечный свет
  - повышенная влажность
  - едкие вещества
- Для хранения карты памяти Memory Stick используйте контейнер, поставляемый с картой Memory Stick.
- Сохраняйте резервную копию важных данных.
- Храните карту памяти Memory Stick в недоступном для детей месте. Дети могут проглотить карту памяти.
- При использовании карт памяти Memory Stick Duo не используйте ручку с острым концом для записи на этикетке, прикрепленной к карте памяти Memory Stick Duo. Надавливание на карту памяти может привести к повреждению внутренних компонентов.

## О работе с жестким диском

Жесткий диск обладает высокой плотностью хранения данных, а также высокой скоростью чтения и записи данных. При этом диск может быть поврежден в результате воздействия механической вибрации, сотрясений и пыли.

Несмотря на то, что в конструкции жесткого диска предусмотрено устройство защиты, позволяющее предотвратить утерю данных вследствие воздействия механической вибрации, сотрясений и пыли, необходимо соблюдать осторожность при работе с компьютером.

Во избежание повреждения жесткого диска соблюдайте следующие правила

- Избегайте резких перемещений компьютера.
- Держите компьютер вдали от магнитов.
- Не размещайте компьютер на неустойчивых поверхностях и в местах, где присутствует механическая вибрация.
- Не перемещайте компьютер при включенном питании.
- Не выключайте питание и не перезагружайте компьютер во время чтения или записи данных на жесткий диск.
- Не пользуйтесь компьютером там, где возможна резкая смена температуры.



При повреждении жесткого диска восстановить данные невозможно.

## Об обновлении компьютера

С целью обеспечить более эффективную работу компьютера убедитесь, что на нем установлены последние обновления с использованием следующих программных приложений.

Чтобы проверить, были ли установлены обновления на компьютере, для каждого приложения выполните следующие процедуры.

### ❑ Windows Update

Нажмите **Пуск**, выберите **Все программы** и **Windows Update**, а затем выполните инструкции, отображаемые на экране.

### ❑ VAIO Update 3

Нажмите **Пуск**, выберите **Все программы**, **VAIO Update 3** и **VAIO Update Options**, а затем выполните инструкции, отображаемые на экране.

Если последние обновления до этого не были установлены, установите их с помощью указанного выше программного обеспечения. Чтобы загрузить и установить обновления на компьютере, он должен быть подключен к Интернету. Дополнительную информацию о подключении компьютера к Интернету см. раздел **Использование сети Интернет** (стр. 62).

## Устранение неисправностей

В этом разделе описаны способы устранения наиболее распространенных неисправностей при работе с компьютером VAIO. Большинство неполадок можно устранить самостоятельно. Перед обращением в службу VAIO-Link попробуйте воспользоваться приведенными рекомендациями.

- Компьютер (стр. 142)**
- Безопасность системы (стр. 148)**
- Аккумулятор (стр. 149)**
- Встроенная камера MOTION EYE (стр. 151)**
- Интернет (стр. 154)**
- Работа в сети (стр. 156)**
- Технология Bluetooth (стр. 161)**
- Оптические диски (стр. 166)**
- Дисплей (стр. 170)**
- Печать (стр. 176)**
- Микрофон (стр. 177)**
- Мышь (стр. 178)**
- Громкоговорители (стр. 179)**
- Сенсорная панель (стр. 181)**
- Клавиатура (стр. 182)**
- Дискеты (стр. 183)**
- Аудио/видео (стр. 184)**
- Карта памяти Memory Stick (стр. 185)**
- Периферийные устройства (стр. 186)**

## Компьютер

### Что делать, если компьютер не запускается?

- Убедитесь, что компьютер надежно подключен к источнику питания и включен. Индикатор питания должен показывать, что питание включено.
- Проверьте, что аккумулятор правильно установлен и заряжен.
- Проверьте, что в дисковомодуле гибких дисков (если он установлен) отсутствуют дискеты.
- Если компьютер подключен к удлинителю или источнику бесперебойного питания (ИБП), проверьте, что на удлинитель или ИБП подается питание, и они включены.
- При использовании внешнего дисплея убедитесь, что компьютер подключен к источнику питания и включен. Проверьте правильность настройки яркости и контрастности. Дополнительную информацию см. в руководстве, прилагаемом к дисплею.
- Отсоедините адаптер переменного тока и извлеките аккумулятор. Подождите три-пять минут. Вновь установите аккумулятор, подсоедините адаптер переменного тока и нажмите кнопку питания для включения компьютера.
- Неполадки в работе компьютера могут быть вызваны конденсацией влаги. В этом случае не включайте компьютер в течение по меньшей мере одного часа.
- Извлеките все дополнительные модули памяти, установленные после приобретения.
- Проверьте, что используется прилагаемый адаптер переменного тока Sony. Для обеспечения безопасности используйте только фирменный аккумулятор Sony и адаптер переменного тока Sony, которые входят в комплект данного компьютера VAIO.

## Что делать, если при запуске компьютера отображается сообщение об ошибке BIOS?

Если в нижней строке экрана отображается сообщение “Press <F1> to resume, <F2> to setup”, выполните следующие действия.

- 1 Нажмите клавишу **F2**.  
Отобразится экран настройки BIOS. Если этого не произошло, перезапустите компьютер и нажмите несколько раз клавишу **F2** при появлении логотипа VAIO.
- 2 Установите дату в формате (месяц/день/год). Нажмите клавишу **Enter**.
- 3 Нажмите клавишу **↓**, чтобы выбрать параметр **System Time**, а затем установите время в формате (час: минуты: секунды) Нажмите клавишу **Enter**.
- 4 Нажмите клавишу **→** для перехода на вкладку **Exit**, а затем нажмите клавишу **F9**.  
При отображении запроса на подтверждение нажмите клавишу **Enter**.
- 5 Выберите **Exit Setup** и нажмите клавишу **Enter**.  
При отображении запроса на подтверждение нажмите клавишу **Enter**.  
Компьютер перезагрузится.

Если эта ситуация возникает достаточно часто, обратитесь в службу VAIO-Link.

## Что делать, если индикатор питания горит зеленым цветом, но изображение на экране компьютера отсутствует?

- Если лампа подсветки горит, нажмите любую клавишу.
- В противном случае выполните следующие действия.
  - 1 Нажмите кнопку питания и удерживайте ее нажатой не менее четырех секунд, чтобы индикатор питания погас. Затем снова включите компьютер.

- 2 Если на экране ничего не появляется, отсоедините адаптер переменного тока, извлеките аккумулятор и подождите приблизительно одну минуту. Затем снова установите аккумулятор, подсоедините адаптер переменного тока и вновь включите компьютер.

## Что делать, если компьютер или программное обеспечение перестает отвечать на команды?

- Если компьютер перестал отвечать на команды при работающем программном приложении, для закрытия окна приложения одновременно нажмите клавиши **Alt+F4**.
  - Если сочетание клавиш **Alt+F4** не срабатывает, нажмите кнопку **Пуск**, стрелку рядом с кнопкой **Lock** и выберите **Завершение работы** для отключения компьютера.
  - Если компьютер не выключается, одновременно нажмите клавиши **Ctrl+Alt+Delete**, затем нажмите стрелку  рядом с кнопкой **Завершение работы** и кнопку **Завершение работы**. При появлении окна **Безопасность Windows** нажмите кнопку **Завершение работы**.
- !**  
Выключение компьютера с помощью сочетания клавиш **Ctrl+Alt+Delete** либо с помощью кнопки питания может привести к потере несохраненных данных.
- Если компьютер все еще не выключается, нажмите и удерживайте нажатой кнопку питания до тех пор, пока компьютер не выключится.
  - Отключите адаптер переменного тока и извлеките аккумулятор.
  - Попробуйте переустановить программное обеспечение.
  - Обратитесь за технической поддержкой к издателю программного обеспечения или уполномоченному поставщику услуг.



## Почему компьютер не переключается в режим ожидания или спящий режим?

Изменение режима работы при незавершенном процессе перехода компьютера в спящий режим или режим ожидания может привести к неполадкам в работе компьютера.

### Восстановление нормальной стабильной работы компьютера

- 1 Закройте все открытые программы.
- 2 Нажмите **Пуск**, стрелку рядом с кнопкой **Блокировка** и выберите **Перезагрузка**.
- 3 Если компьютер не выключается, одновременно нажмите клавиши **Ctrl+Alt+Delete**, затем нажмите стрелку рядом с кнопкой **Завершение работы** и кнопку **Перезапустить**.
- 4 Если эта процедура не срабатывает, нажмите и удерживайте нажатой кнопку питания до отключения компьютера.

! Выключение компьютера с помощью кнопки питания может привести к потере несохраненных данных.

## Что делать, если индикатор аккумулятора мигает и компьютер не запускается?

- ❑ Эта неполадка может быть вызвана неправильной установкой аккумулятора. Для устранения неполадки выключите компьютер и извлеките аккумулятор. Затем вновь установите аккумулятор в компьютер. Дополнительную информацию см. в разделе **Установка аккумулятора (стр. 24)**.
- ❑ Если после выполнения вышеуказанных действий неполадка не исчезает, это означает, что установлен несовместимый аккумулятор. Извлеките аккумулятор и обратитесь в службу VAIO-Link.

## Что делать, если отображается окно с уведомлением о несовместимости или неправильной установке аккумулятора, и выполняется переключение компьютера в спящий режим работы?

- ❑ Эта неполадка может быть вызвана неправильной установкой аккумулятора. Для устранения неполадки выключите компьютер и извлеките аккумулятор. Затем вновь установите аккумулятор в компьютер. Дополнительную информацию см. в разделе **Установка аккумулятора (стр. 24)**.
- ❑ Если после выполнения вышеуказанных действий неполадка не исчезает, это означает, что установлен несовместимый аккумулятор. Извлеките аккумулятор и обратитесь в службу VAIO-Link.

## Почему скорость процессора, отображаемая в окне “Свойства системы”, меньше максимальной?

Это признак нормальной работы. Так как для энергосбережения в процессоре компьютера используется технология управления скоростью работы процессора, в окне “Свойства системы” вместо максимальной скорости может отображаться текущая скорость работы процессора.

## Что делать, если при запуске компьютера появляется сообщение, и Windows не запускается?

Если при включении питания три раза подряд введен неправильный пароль, отображается сообщение **Enter Onetime Password**. Если неправильный пароль при включении питания повторно введен три раза подряд, отображается сообщение **System Disabled**, и Windows не запускается. Нажмите кнопку питания и удерживайте ее нажатой не менее четырех секунд, чтобы индикатор питания погас. Подождите 10 – 15 секунд, затем перезапустите компьютер и введите правильный пароль. При вводе пароля убедитесь, что индикаторы Num lock и Caps Lock не горят. Если какой-либо из индикаторов горит, нажмите клавишу **Num Lk** или **Caps Lock** для выключения индикатора перед вводом пароля.

## Что делать, если игровое программное обеспечение не работает или приводит к отказу?

- На web-узле игры проверьте наличие загружаемых исправлений или дополнений.
- Проверьте, что установлен самый новый драйвер видеокарты.
- В некоторых моделях VAIO видеопамять используется совместно драйвером видеокарты и системой. Оптимальные графические характеристики при этом не гарантируются.

## Что делать, если не удается вспомнить пароль BIOS?

Если пароль BIOS утрачен, обратитесь в службу VAIO-Link для его сброса. За сброс пароля взимается плата.

## Почему запуск компьютера занимает столько времени?

Если включен персональный межсетевой экран Norton Internet Security, появление рабочего стола возможно с некоторой задержкой, связанной с проверкой сетевой защиты.

## Почему экран компьютера не выключается по истечении времени ожидания, заданного для автоматического выключения?

**Оригинальная экранная заставка VAIO** отключает настройку таймера, выбранную с помощью параметров электропитания Windows для выключения дисплея.

Выберите экранную заставку, отличную от **оригинальной экранной заставки VAIO**.

## Что делать, если компьютер не загружается с дисководов USB для гибких дисков, подключенного к компьютеру?

Для загрузки компьютера с дисководов USB для гибких дисков требуется изменить устройство загрузки.

Включите компьютер и при появлении логотипа VAIO нажмите клавишу **F11**.

## Безопасность системы

### Как защитить компьютер от угроз безопасности, например от вирусов?

На компьютере установлена операционная система Microsoft Windows. Лучший способ защиты компьютера от угроз безопасности, например от вирусов, состоит в регулярной загрузке и установке последних обновлений Windows.

Для получения важных обновлений Windows выполните описанные ниже действия.

!

Для получения обновлений компьютер должен быть подключен к Интернету.

- 1 Установите соединение с Интернетом.
- 2 Дважды нажмите значок **Оповещение системы безопасности Windows** на панели задач.
- 3 Для настройки автоматических или планируемых обновлений следуйте инструкциям на экране.

### Как обновлять антивирусное программное обеспечение?

Программное обеспечение **Norton Internet Security** поддерживается в актуальном состоянии с помощью обновлений от Symantec Corporation.

Загрузка и установка последнего обновления программного обеспечения безопасности

- 1 Нажмите **Пуск**, выберите **Все программы, Norton Internet Security**, затем выберите **Norton Internet Security**.
- 2 На левой панели выберите элемент для обновления программного обеспечения.
- 3 Для выбора и загрузки обновления следуйте инструкциям, отображаемым на экране.

## Аккумулятор

### Как узнать состояние зарядки аккумулятора?

См. раздел **Зарядка аккумулятора (стр. 26)**.

### Когда питание компьютера осуществляется от сети переменного тока?

Если к компьютеру напрямую подключен к адаптеру переменного тока, питание осуществляется от сети переменного тока даже в том случае, если установлен аккумулятор.

### Когда требуется перезарядить аккумулятор?

- Если уровень заряда аккумулятора опускается ниже 10 процентов.
- Когда мигают оба индикатора: индикатор аккумулятора и индикатор питания.
- Если аккумулятор не использовался в течение длительного времени.

### Когда требуется заменять аккумулятор?

Если после полной зарядки аккумулятора его заряд остается низким, это может указывать на истечение срока службы аккумулятора и на необходимость его замены.

## Стоит ли беспокоиться, если установленный аккумулятор нагревается?

Нет, при нормальной работе аккумулятор нагревается, обеспечивая питание компьютера.

## Можно ли переключить компьютер в спящий режим при его питании от аккумулятора?

Компьютер можно переключить в спящий режим при питании от аккумулятора, но некоторые программы и периферийные устройства не допускают переключения системы в спящий режим. Если используется программа, которая не позволяет системе переключиться в спящий режим, чаще сохраняйте данные во избежание их потери. Информацию о включении спящего режима вручную см. в разделе **Использование спящего режима (стр. 115)**.

## Встроенная камера MOTION EYE

### Почему в окне просмотра нет изображения или оно плохого качества?

- Встроенная камера **MOTION EYE** не может использоваться в нескольких приложениях одновременно. Если камера используется в другом приложении, то, прежде чем работать с камерой **MOTION EYE**, закройте это приложение.
- Возможно, видеопамати компьютера недостаточно для отображения изображений со встроенной камеры **MOTION EYE**. В этом случае может помочь уменьшение разрешения и количества отображаемых цветов ЖК дисплея.
- При просмотре быстро движущегося объекта в окне просмотра могут отображаться некоторые помехи, например горизонтальные полосы. Это нормально и не указывает на какие-либо неисправности.
- Если неполадка не исчезла, перезагрузите компьютер.

### Почему сделанные снимки имеют низкое качество?

- Снимки, сделанные при освещении лампами дневного света, могут содержать блики.
- На снимках могут отображаться темные пятна.
- Чистый снимок не получится, если переднее зеркальное стекло грязное. Очистите линзу. См. раздел **Об использовании встроенной камеры MOTION EYE (стр. 133)**.

### Почему сделанные снимки содержат выпавшие фрагменты, а звук прерывается?

- Выпадение фрагментов изображений может быть обусловлено действующими настройками работающего приложения. См. дополнительную информацию о программном обеспечении приложения в файле справки.
- Возможно, компьютер не справляется с правильным управлением всеми запущенными приложениями. Закройте приложения, которые в данный момент не используются.
- Возможно, включена функция управления питанием компьютера. Проверьте производительность процессора.

## Почему выпадают кадры при воспроизведении видеозаписи, когда компьютер работает от аккумулятора?

Заряд аккумулятора на исходе. Подсоедините компьютер к сети переменного тока.

## Почему на снимках, сделанных камерой MOTION EYE, имеются блики?

Эта неполадка возникает при использовании камеры при освещении лампами дневного света из-за несоответствия частоты мерцания света и скорости срабатывания затвора объектива.

Для уменьшения помех от вспышки измените направление съемки или яркость изображений камеры. В некоторых программных приложениях можно настроить параметры камеры (например, **Источник света** (LightSource), **Flickness** и т. д.), позволяющие подавить блики от вспышки.

## Почему ввод видеоизображения со встроенной камеры MOTION EYE приостанавливается на несколько секунд?

Ввод видеоизображения может приостанавливаться на несколько секунд, если:

- использована комбинация клавиш, включающая клавишу **Fn**.
- возрастает загрузка процессора.

Это нормально и не указывает на какие-либо неисправности.



## Почему нет доступа к встроенной камере MOTION EYE?

- ❑ Встроенная камера **MOTION EYE** не может использоваться в нескольких приложениях одновременно. Если камера используется в другом приложении, то, прежде чем работать с камерой **MOTION EYE**, закройте это приложение.
- ❑ Если неполадка не исчезла, необходимо установить заново программное обеспечение камеры. Выполните следующие действия:
  - 1 Нажмите **Пуск**, выберите **Панель управления, Оборудование и звук, Диспетчер устройств**.
  - 2 Дважды нажмите **Устройства обработки изображений**.
  - 3 Нажмите правую кнопку на имени устройства для камеры и выберите **Обновить драйвер**.

## Что делать, если при переходе в энергосберегающий режим во время использования встроенной камеры MOTION EYE компьютер работает нестабильно?

- ❑ Не переключайте компьютер в режим ожидания или спящий режим во время работы со встроенной камерой **MOTION EYE**.
- ❑ Если компьютер автоматически переключается в режим ожидания или спящий режим, измените параметр автоматического переключения для соответствующего режима энергосбережения. Дополнительную информацию об изменении настройки см. в разделе **Использование энергосберегающих режимов (стр. 112)**.

## Что делать, если не удастся выполнить съемку видеоизображения в формате WMV с помощью встроенной камеры MOTION EYE?

Установите формат MPEG-1 или нажмите значок **VAIO Camera Utility** на панели задач и перейдите на вкладку **Расширенные установки (Advanced Setting)** в окне **Свойства (Properties)**, а затем установите флажок **Компенсация низкой освещенности (Low Light)**.

## Интернет

### Что делать, если модем не работает?

- Проверьте, что телефонный провод надежно подключен к гнезду модема на компьютере и к телефонной розетке.
- Проверьте исправность телефонного провода. Подключите провод к обычному телефону и проверьте наличие тонального сигнала.
- Проверьте правильность набираемого программой телефонного номера.
- Убедитесь, что используемое программное обеспечение совместимо с модемом компьютера. (Все предустановленные программы Sony являются совместимыми.)
- Убедитесь, что модем является единственным устройством, подсоединенным к телефонной линии.
- Чтобы проверить параметры, выполните следующие действия:
  - 1 Нажмите **Пуск**, затем выберите **Панель управления**.
  - 2 Выберите **Оборудование и звук**.
  - 3 Выберите **Телефон и модем**.
  - 4 На вкладке **Модемы** убедитесь, что модем присутствует в списке.
  - 5 На вкладке **Набора номера** проверьте правильность информации о местоположении.

## Чем объясняется низкая скорость передачи через модемное соединение?

В компьютере установлен модем, совместимый со стандартами V.92/ V.90. На скорость модемного соединения могут влиять различные факторы, включая шумы в телефонной линии и совместимость с телефонным оборудованием, например факсимильными аппаратами или другими модемами. Если модем не может установить соединение с модемом другого компьютера, факсимильным аппаратом или поставщиком услуг Интернет, выполните одно из следующих действий:

- Попросите телефонную компанию проверить посторонние шумы в телефонной линии.
- Если неполадка связана с факсимильной передачей, проверьте исправность удаленного факсимильного аппарата и его совместимость с факс-модемами.
- В случае невозможности установки соединения с поставщиком услуг Интернет убедитесь в отсутствии неполадок на стороне поставщика услуг.
- При наличии второй телефонной линии попробуйте установить соединение по другой линии.

## Работа в сети

### Что делать, если компьютер не подключается к точке доступа беспроводной локальной сети?

- Доступность соединений зависит от расстояния и наличия препятствий. Может потребоваться переместить компьютер, удалив его от препятствий или приблизив к точке доступа.
- Убедитесь в том, что переключатель **WIRELESS** или **WIRELESS LAN** находится во включенном положении, а индикатор беспроводной локальной сети на компьютере горит.
- Убедитесь в том, что питание точки доступа включено.
- Для просмотра информации о параметрах выполните следующие действия.
  - 1 Нажмите кнопку **Пуск** и выберите **Панель управления**.
  - 2 Выберите **Показать состояние сети и задания** в разделе **Сеть и Интернет**.
  - 3 Выберите **Подключение к сети** для проверки правильности выбора точки доступа.
- Проверьте правильность ключа шифрования.
- Убедитесь в том, что в окне **Электропитание** для параметра **Параметры адаптера беспроводной сети** выбрано значение **Максимальная производительность**. Выбор любого другого значения может привести к сбою связи. Для изменения значений выполните следующие действия.
  - 1 Нажмите правую кнопку на значке состояния питания на панели задач и выберите **Электропитание**.
  - 2 Нажмите кнопку **Изменение параметров плана** под текущей схемой питания.
  - 3 Выберите **Изменить дополнительные параметры питания**.  
Открывается окно **Электропитание**.

- 4 Перейдите на вкладку **Дополнительные параметры**.
- 5 Дважды нажмите на элементах **Параметры адаптера беспроводной сети** и **Режим энергосбережения**.
- 6 Выберите **Максимальная производительность** в ниспадающем списке для обоих режимов – **От батареи** и **От сети**.

## Что делать, если отсутствует доступ к Интернету?

- Проверьте параметры точки доступа. Дополнительную информацию см. в руководстве, прилагаемом к точке доступа.
- Убедитесь, что компьютер и точка доступа подключены друг к другу.
- Переместите компьютер дальше от препятствий или ближе к используемой точке доступа.
- Убедитесь, что компьютер правильно настроен для доступа к Интернету.
- Убедитесь, что в окне **Параметры электропитания** для параметра **Параметры адаптера беспроводной сети** установлено значение **Максимальная производительность**. Выбор любого другого значения может привести к сбою связи. Инструкции по изменению значений см. в разделе **Что делать, если компьютер не подключается к точке доступа беспроводной локальной сети? (стр. 156)**.

## Чем объясняется низкая скорость передачи данных?

- Скорость передачи данных в беспроводной локальной сети зависит от расстояния и наличия препятствий между устройствами и точками доступа. К другим факторам относятся конфигурации устройств, условия распространения радиоволн и совместимость программного обеспечения. Для достижения максимальной скорости передачи данных переместите компьютер дальше от препятствий или ближе к используемой точке доступа.
- Если используется точка доступа беспроводной локальной сети, устройство может быть временно перегружено. Это зависит от числа других устройств, взаимодействующих с данной точкой доступа.
- Если на точку доступа влияют помехи от других точек доступа, измените канал точки доступа. Дополнительную информацию см. в руководстве, прилагаемом к точке доступа.

- ❑ Убедитесь, что в окне **Параметры электропитания** для параметра **Параметры адаптера беспроводной сети** установлено значение **Максимальная производительность**. Выбор любого другого значения может привести к сбою связи. Инструкции по изменению значений см. в разделе **Что делать, если компьютер не подключается к точке доступа беспроводной локальной сети?** ([стр. 156](#)).

## Как избежать прерываний передачи данных?

- ❑ Когда компьютер подключен к точке доступа, прерывания передачи данных могут возникать при работе с большими файлами, или если компьютер расположен поблизости от микроволновых устройств и беспроводных телефонов.
- ❑ Переместите компьютер ближе к точке доступа.
- ❑ Проверьте, не нарушено ли соединение с точкой доступа.
- ❑ Измените канал точки доступа. Дополнительную информацию см. в руководстве, прилагаемом к точке доступа.
- ❑ Убедитесь, что в окне **Параметры электропитания** для параметра **Параметры адаптера беспроводной сети** установлено значение **Максимальная производительность**. Выбор любого другого значения может привести к сбою связи. Инструкции по изменению значений см. в разделе **Что делать, если компьютер не подключается к точке доступа беспроводной локальной сети? (стр. 156)**.

## Что такое каналы?

- ❑ Соединения в беспроводной локальной сети осуществляются в разделенных диапазонах частот, которые называются каналами. Точки доступа беспроводной локальной сети сторонних изготовителей могут быть настроены на каналы, не совпадающие с каналами устройств Sony.
- ❑ Если используется точка доступа беспроводной локальной сети, информацию о возможности подключения можно найти в руководстве, поставляемом с точкой доступа.

## Почему при изменении ключа шифрования прерывается сетевое соединение?

Соединение, установленное в одноранговой сети между двумя компьютерами с функциями беспроводной локальной сети, может быть разорвано при изменении ключа шифрования. Необходимо восстановить исходный ключ шифрования либо ввести совпадающий ключ в обоих компьютерах.



## Технология Bluetooth

### Что делать, если другие устройства Bluetooth не могут обнаружить мой компьютер?

- ❑ Убедитесь, что на обоих устройствах включена функция Bluetooth.
- ❑ Если индикатор Bluetooth не горит, установите переключатель **WIRELESS** в положение ON.
- ❑ Использование функции Bluetooth невозможно, когда компьютер находится в энергосберегающем режиме. Переключите компьютер в обычный режим работы, затем установите переключатель **WIRELESS** в положение ON.
- ❑ Возможно, компьютер и устройство расположены слишком далеко друг от друга. Беспроводная технология Bluetooth работает наилучшим образом, если устройства находятся на расстоянии менее 10 метров друг от друга.

### Почему другие устройства Bluetooth не доступны для обнаружения компьютером?

Если подключенное устройство подключено также к другим устройствам, оно может отсутствовать в списке служебного программного приложения Bluetooth; кроме того, может оказаться невозможным установление соединения с таким устройством.

## Что делать, если не удастся найти устройство Bluetooth, с которым требуется установить соединение?

- ❑ Убедитесь, что в устройстве, с которым требуется установить соединение, включена функция Bluetooth. Дополнительную информацию см. в руководстве, прилагаемом к устройству.
- ❑ Если устройство, с которым требуется установить соединение, уже подключено к другому устройству Bluetooth, обнаружение этого устройства либо установка соединения между этим устройством и компьютером невозможно.
- ❑ Чтобы другие устройства Bluetooth могли установить соединение с компьютером, нажмите правую кнопку мыши на значке Bluetooth  на панели задач и выберите **Параметры** (Options) в меню, чтобы открыть окно **Параметры** (Options). Затем на вкладке **Безопасность** (Security) проверьте, выбраны ли правильные режимы защиты. Информацию о режимах защиты см. в файле справки служебного приложения Bluetooth. Дополнительную информацию см. в разделе **Установка соединения с другим устройством Bluetooth** (стр. 74).

## Что делать, если другие устройства Bluetooth не могут установить соединение с моим компьютером?

- ❑ Убедитесь, что другое устройство прошло проверку.
- ❑ Возможно, компьютер не допускает подключения других устройств. Для включения возможности соединения с другими устройствами выполните следующие действия.
  - 1 Нажмите правую кнопку на значке Bluetooth  на панели задач.
  - 2 Выберите **Параметры** (Options) в меню. Откроется окно **Параметры** (Options).
  - 3 Проверьте, установлено ли значение **Стандартный** (Standard) или **Низкий** (Low) для уровня защиты Bluetooth на вкладке **Безопасность** (Security). Если выбран специальный уровень защиты Bluetooth, нажмите кнопку **Уровень по умолчанию** (Default level).
  - 4 Нажмите кнопку **ОК**.
- ❑ Расстояние надежной связи может быть меньше 10 м в зависимости от наличия препятствий между двумя устройствами, качества радиосигнала, используемой операционной системы и программного обеспечения. Расположите компьютер и устройства Bluetooth ближе друг к другу.
- ❑ Если устройство, с которым требуется установить соединение, уже подключено к другому устройству Bluetooth, обнаружение этого устройства либо установка соединения между этим устройством и компьютером невозможно.
- ❑ Убедитесь, что в устройстве, с которым требуется установить соединение, включена функция Bluetooth. Дополнительную информацию см. в руководстве, прилагаемом к устройству.

## Чем объясняется низкая скорость передачи данных через соединение Bluetooth?

- ❑ Скорость передачи данных зависит не только от наличия препятствий и/или расстояния между двумя устройствами, но и от качества радиосигнала и используемой операционной системы и программного обеспечения. Расположите компьютер и устройства Bluetooth ближе друг к другу.
- ❑ Радиочастотный диапазон 2,4 ГГц, в котором работают устройства Bluetooth и устройства беспроводной локальной сети, используется также устройствами других типов. В устройствах Bluetooth применяется технология защиты от помех, создаваемых устройствами, которые работают в том же частотном диапазоне, однако при наличии помех скорость передачи данных и расстояние надежной связи могут снижаться. Помехи от других устройств могут привести к полному разрыву связи.
- ❑ Возможность подключения зависит от расстояния и наличия препятствий. Возможно, потребуется переместить компьютер дальше от препятствий или ближе к подключаемому устройству.
- ❑ Удалите препятствия между компьютером и устройством, с которым устанавливается соединение.
- ❑ Следует учитывать, что в силу ограничений стандарта Bluetooth возможно повреждение больших файлов при длительной передаче из-за воздействия внешних электромагнитных помех.

## Почему нет доступа к службе, поддерживаемой другим устройством Bluetooth?

Подключение возможно только к тем службам, которые поддерживаются на компьютере с функцией Bluetooth. Дополнительную информацию см. в файле справки служебного приложения Bluetooth.

## Можно ли использовать устройство с технологией Bluetooth в самолетах?

При использовании технологии Bluetooth компьютер передает данные в радиочастотном диапазоне 2,4 ГГц. В некоторых местах, например, в больницах или самолетах, возможны ограничения на использование устройств Bluetooth, определяемые возникновением радиопомех. Обратитесь к обслуживающему персоналу за информацией, разрешено ли использование функции Bluetooth компьютера.

## Почему не удается установить соединение с устройством Bluetooth путем ввода IP-адреса устройства в персональной сети (PAN)?

В программном обеспечении Bluetooth для назначения IP-адресов активным беспроводным устройствам используется протокол динамической конфигурации хоста (DHCP). При вводе фиксированного IP-адреса для устройства, с которым требуется установить соединение, программное обеспечение не может назначить этому устройству динамический IP-адрес, вследствие чего происходит сбой. При использовании сети PAN вводить IP-адреса не следует.

## Почему нет доступа к средству Bluetooth при входе в систему с использованием стандартной учетной записи пользователя?

Возможно, на вашем компьютере средство Bluetooth недоступно для пользователей со стандартной учетной записью. Войдите в систему как пользователь с правами администратора.

## Почему не удается установить соединение с устройством Bluetooth в режиме пользователя персональной сети?

Установление соединения между компьютером и другим устройством невозможно в том случае, если устройство поддерживает соединения Bluetooth только в режиме пользователя персональной сети.

## Почему нет доступа к программному обеспечению функций Bluetooth при переключении пользователя?

После переключения пользователя без выхода из системы успешная работа служебной программы Bluetooth невозможна. Перед переключением на другого пользователя необходимо выйти из системы. Для выхода из системы нажмите **Пуск**, нажмите стрелку рядом с кнопкой **Блокировка** и выберите **Выход из системы**.

## Оптические диски

### Почему компьютер останавливается при чтении диска?

Возможно, в компьютер установлен грязный или поврежденный диск. Выполните следующие действия:

- 1 Перезапустите компьютер, одновременно нажав клавиши **Ctrl+Alt+Delete**, затем нажмите кнопку рядом с кнопкой **Завершение работы** и выберите **Перезагрузка**.
- 2 Извлеките диск из дисководов оптических дисков.
- 3 Проверьте диск на наличие загрязнений и повреждений. Если требуется очистить диск, см. инструкции в разделе **О работе с дисками** (стр. 135).

### Что делать, если лоток дисковода не открывается?

- Убедитесь, что компьютер включен.
- Нажмите кнопку извлечения диска.
- Если кнопка извлечения диска не работает, нажмите кнопку **Пуск**, затем выберите **Мой компьютер**. Нажмите правую кнопку на значке дисковода компакт-дисков и в контекстном меню выберите **Извлечь**.
- Если ни один из перечисленных выше вариантов не работает, вставьте тонкий прямой предмет (например, скрепку для бумаг) в отверстие ручного извлечения рядом с дисководом.
- Попробуйте перезапустить компьютер.

## Что делать, если диск воспроизводится на компьютере со сбоями?

- Убедитесь в том, что диск установлен в дисковод оптических дисков этикеткой вверх.
- Проверьте, что необходимые программы установлены в соответствии с инструкциями изготовителя.
- Если диск загрязнен или поврежден, компьютер перестает отвечать на команды. Выполните следующие действия:
  - 1 Перезапустите компьютер, одновременно нажав клавиши **Ctrl+Alt+Delete**, затем нажмите кнопку рядом с кнопкой **Завершение работы** и выберите **Перезагрузка**.
  - 2 Извлеките диск из дисковода оптических дисков.
  - 3 Проверьте диск на наличие загрязнений и повреждений. Если требуется очистить диск, см. инструкции в разделе **О работе с дисками (стр. 135)**.
- Если при воспроизведении диска отсутствует звук, выполните одно из следующих действий:
  - Нажмите правую кнопку мыши на значке регулятора громкости на панели задач и выберите **Открыть регулятор громкости** для проверки настроек.
  - Проверьте регулировку громкости.
  - Если используются внешние громкоговорители, проверьте регулировку громкости громкоговорителей и надежность соединения между громкоговорителями и компьютером.
  - Убедитесь, что установлено требуемое программное обеспечение драйвера. Выполните следующие действия:
    - 1 Нажмите **Пуск**, затем выберите **Панель управления**.
    - 2 Выберите **Система и ее обслуживание**.
    - 3 Выберите **Система**.

- 4 На левой панели выберите **Диспетчер устройств**.  
Откроется окно **Диспетчер устройств** с перечнем аппаратных устройств компьютера.  
Если на устройстве в списке отображается символ “X” или восклицательный знак, необходимо разрешить работу устройства или переустановить драйверы.
  - 5 Дважды нажмите кнопку мыши на дисковом устройстве для открытия списка дисководов, имеющихся на компьютере.
  - 6 Дважды нажмите кнопку на требуемом устройстве.  
Можно проверить драйвер, перейдя на вкладку **Драйвер** и нажав кнопку **Сведения**.
  - 7 Чтобы закрыть окно, нажмите кнопку **ОК**.
- Проверьте наличие наклейки на диске. Наклейка может отклеиться внутри дисковода оптических дисков и повредить дисковод или вызвать его неисправность.
  - Если появляется предупреждение о коде региона, возможно, диск не совместим с дисководом. Проверьте на упаковке диска DVD, что код региона совместим с дисководом для оптических дисков.
  - При обнаружении конденсации влаги на компьютере не включайте компьютер в течение по меньшей мере одного часа. Конденсация влаги может вызвать неполадки в работе компьютера.
  - Убедитесь, что питание компьютера подается от сети переменного тока, и повторите попытку использования диска.



## Что делать, если не удастся выполнить запись данных на компакт-диск?

- Убедитесь, что не запускается никакое программное приложение, и не допускайте автоматического запуска никаких приложений, даже экранной заставки.
- Прекратите работать на клавиатуре.
- При использовании диска CD-R/RW с наклеенной этикеткой замените его диском без этикетки. Использование диска с наклеенной этикеткой может привести к ошибке записи или другому повреждению.

## Что делать, если не удастся выполнить запись данных на диск DVD?

- Убедитесь, что используется правильный тип записываемого диска DVD.
- Проверьте, какие форматы дисков DVD с возможностью записи совместимы с данным дисководом оптических дисков. Учитывайте, что некоторые фирменные записываемые диски DVD не работают.
- Установленное на компьютере программное обеспечение не поддерживает копирование фильмов в формате DVD. Технология Macrovision или другая подобная технология защиты не позволяет пользователям копировать фильмы DVD. Копирование фильмов DVD является нарушением авторских прав и поэтому незаконно.

## Дисплей

### Почему экран гаснет?

- ❑ Экран компьютера может гаснуть при отключении питания или переключении компьютера в режим энергосбережения (спящий режим или режим ожидания). Если ЖК дисплей (видеодисплей) компьютера работает в режиме ожидания, нажмите любую клавишу для возврата в обычный режим. Дополнительную информацию см. в разделе **Использование энергосберегающих режимов (стр. 112)**.
- ❑ Убедитесь, что компьютер надежно подключен к источнику питания и включен. Индикатор питания должен показывать, что питание включено.
- ❑ Если питание компьютера осуществляется от аккумулятора, проверьте, что аккумулятор установлен надлежащим образом и заряжен. Дополнительную информацию см. в разделе **Использование аккумулятора (стр. 24)**.
- ❑ Если для дисплея задан режим внешнего дисплея, одновременно нажмите клавиши **Fn+F7**. Дополнительную информацию см. в разделе **Комбинации клавиш и их назначение для клавиши Fn (стр. 32)**.
- ❑ Возможно, подсветка ЖК дисплея компьютера отключена. Нажмите любую клавишу.

### Почему на экране телевизора при воспроизведении диска DVD изображение отображается не полностью?

Возможно, неправильно настроено разрешение экрана. Рекомендуется установить разрешение экрана 1024 x 768 или ниже в соответствии с размером экрана внешнего дисплея.

### Как настроить изображение на экране телевизора?

Для настройки изображения используйте органы управления внешнего дисплея. Дополнительную информацию см. в руководстве, прилагаемом к телевизору.

## Как изменить разрешение экрана на экране телевизора?

- ❑ На экране телевизора может не отображаться полное изображение, если установлено разрешение экрана более 1024 x 768 пикселей. Установите разрешение экрана 1024 x 768 пикселей или ниже.
- ❑ При использовании выходного разъема AV Out и звуковых сигналов подключите к компьютеру кабель видео- и звуковых сигналов (AV) перед запуском компьютера.

Для изменения разрешения экрана выполните следующие действия:

- 1 Нажмите правую кнопку на рабочем столе и в контекстном меню выберите **Персонализация**.
- 2 Выберите **Параметры экрана**.  
Откроется окно **Параметры экрана**.
- 3 Переместите регулятор **Разрешение** влево для уменьшения или вправо для увеличения разрешения экрана.

## Как переключить вывод изображения с экрана компьютера на телевизор?

См. раздел **Выбор режимов отображения** (стр. 83).

Для просмотра изображения либо на экране компьютера, либо на телевизоре также можно нажимать клавиши **Fn+F7**. Дополнительную информацию см. в разделе **Комбинации клавиш и их назначение для клавиши Fn** (стр. 32).

## Почему на экране компьютера не отображается видеоизображение?

- ❑ Если в качестве устройства вывода изображения выбран внешний дисплей и этот дисплей отсоединен, видеоизображение не отображается на экране компьютера. Остановите воспроизведение, задайте экран компьютера в качестве устройства вывода изображения и затем возобновите воспроизведение видеоизображения. См. раздел **Выбор режимов отображения (стр. 83)**. Другой способ изменения устройства вывода изображения состоит в одновременном нажатии клавиш **Fn+F7**. Дополнительную информацию см. в разделе **Комбинации клавиш и их назначение для клавиши Fn (стр. 32)**.
- ❑ Возможно, видеопамати компьютера недостаточно для отображения видеоматериалов с высоким разрешением. В этом случае следует уменьшить разрешение экрана ЖК дисплея:

Для изменения разрешения экрана выполните следующие действия.

- 1 Нажмите правую кнопку на рабочем столе и в контекстном меню выберите **Персонализация**.
- 2 Выберите **Параметры экрана**.  
Откроется окно **Параметры экрана**.
- 3 Переместите регулятор **Разрешение** влево для уменьшения или вправо для увеличения разрешения экрана.



Предусмотрена возможность проверки объема общей доступной памяти для графики и видеопамати. Нажмите правую кнопку на рабочем столе, выберите в контекстном меню **Персонализация**, затем выберите **Параметры экрана, Дополнительные параметры** и перейдите на вкладку **Адаптер**. Отображаемое значение может отличаться от реального объема памяти компьютера.

## Что делать, если экран темный?

Для повышения яркости экрана компьютера одновременно нажмите клавиши **Fn+F6**.

## Что делать, если изменяется яркость экрана ЖК дисплея компьютера?

- Яркость экрана, настроенная с помощью клавиш **Fn+F5/F6**, является временной и заменяется исходной при возврате компьютера в обычный режим из спящего режима или режима ожидания. Для сохранения предпочтительной настройки яркости выполните следующие действия:
  - 1 Нажмите правую кнопку на значке состояния питания и выберите **Электропитания**.
  - 2 В группе текущего плана электропитания выберите параметр **Изменение параметров плана**.
  - 3 Выберите **Изменить дополнительные параметры питания**. Откроется окно **Электропитания**.
  - 4 Перейдите на вкладку **Дополнительные параметры**.
  - 5 Дважды нажмите **Экран**.
  - 6 Настройте яркость ЖК дисплея с помощью соответствующего управляющего элемента.

- ❑ На моделях, оснащенных видеоконтроллером ATI, можно обнаружить, что экран временно становится пустым в следующих случаях:
  - ❑ при подключении или отключении адаптера переменного тока;
  - ❑ сразу после запуска компьютера с питанием от аккумулятора.

Для сохранения предпочтительной настройки яркости выполните следующие действия:

- 1 Нажмите **Пуск**, затем выберите **Панель управления**.
- 2 Выберите **Оборудование и звук**.
- 3 Нажмите **Change when the computer sleeps** (Изменять, когда компьютер находится в режиме ожидания) в меню **Электропитания**.
- 4 Выберите **Изменение дополнительные параметры питания**.
- 5 Прокрутите список вниз и дважды нажмите **ATI Graphics Power Settings** (Настройки питания графической карты ATI).
- 6 Дважды нажмите **ATI Power Play Settings** (Настройки питания карты ATI для игр).
- 7 Установите для параметра **От батареи** значение **Maximum Performance** (Максимальная производительность).
- 8 Нажмите кнопку **ОК**.

## Что делать, если на внешнем дисплее не появляется изображение?

Если не удастся изменить устройство вывода изображения с помощью клавиш **Fn+F7**, необходимо изменить параметры вывода изображения на внешний дисплей с помощью приложения **VAIO Control Center**. Для изменения параметров запустите программу **VAIO Control Center**, выберите управляющий элемент, соответствующий внешнему дисплею, затем установите флажок для изменения параметров для определения внешнего дисплея. Затем попробуйте изменить устройство вывода изображения, одновременно нажав клавиши **Fn+F7**.

## Как запустить Windows Aero?



Этот пункт относится только к некоторым моделям компьютера.

Для запуска приложения Windows Aero выполните следующие действия:

- 1 Нажмите кнопку **Пуск** и выберите **Панель управления**.
- 2 В разделе **Оформление и персонализация** выберите **Настройка цветовой схемы**.
- 3 Выберите **Открыть свойства классического внешнего вида для выбора других возможностей**. Открывается окно **Параметры оформления**.
- 4 В разделе параметров **Цветовая схема** на вкладке **Оформление** выберите **Windows Аэро**.
- 5 Нажмите кнопку **ОК**.

Информацию о функциях Windows Aero, таких как Windows Flip 3D, см. в разделе **Справка и поддержка Windows**.

## Печать

### Что делать, если не удастся распечатать документ?

- Проверьте, что принтер включен и что кабель принтера надежно подсоединен к разъемам принтера и компьютера.
- Проверьте, что принтер совместим с операционной системой Windows, установленной на компьютере.
- Возможно, для работы с принтером необходимо установить драйвер принтера. Дополнительную информацию см. в руководстве, прилагаемом к принтеру.
- Если принтер не работает после выхода компьютера из режима энергосбережения (режима ожидания или спящего режима), перезапустите компьютер.
- Если принтер поддерживает функцию двусторонней связи, для устранения неполадок принтера можно попробовать отключить эту функцию. Выполните следующие действия:
  - 1 Нажмите **Пуск**, затем выберите **Панель управления**.
  - 2 Выберите **Принтер** в разделе **Оборудование и звук**.
  - 3 Нажмите правую кнопку на значке принтера и выберите **Свойства**.
  - 4 Перейдите на вкладку **Порты**.
  - 5 Снимите флажок **Разрешить двусторонний обмен данными**.
  - 6 Нажмите кнопку **ОК**.

При таком изменении параметров функции двусторонней связи с принтером (передача данных, контроль состояния и дистанционное управление) отключаются.



## Микрофон

### Что делать, если микрофон не работает?

При использовании внешнего микрофона проверьте, что он включен и правильно подключен к гнезду микрофона на компьютере.

### Как устранить эффект “подвывания” микрофона?

Эффект “подвывания” микрофона появляется, когда микрофон начинает принимать звуковые сигналы с устройств вывода звука, таких как громкоговорители.

Для предотвращения этого эффекта выполните следующие действия:

- Держите микрофон на достаточном расстоянии от устройства вывода звука.
- Уменьшите уровень громкости громкоговорителя и микрофона.

## Мышь

### Что делать, если компьютер не распознает мышь?

- Проверьте, что мышь надежно подключена к разъему.
- Перезагрузите компьютер с подключенной мышью.

### Что делать, если указатель мыши не перемещается при работе с мышью?

- Проверьте, что не подсоединена другая мышь.
- Если указатель не перемещается при работающем программном приложении, для закрытия окна приложения одновременно нажмите клавиши **Alt+F4**.
- Если сочетание клавиш **Alt+F4** не срабатывает, нажмите кнопку **Пуск**, стрелку рядом с кнопкой **Блокировка** и выберите **Перезагрузка** для перезапуска компьютера.
- Если компьютер не выключается, одновременно нажмите клавиши **Ctrl+Alt+Delete**, затем нажмите стрелку рядом с кнопкой **Завершение работы** и кнопку **Перезагрузка**.  
При отображении окна **Безопасность Windows** нажмите кнопку **Перезагрузка**.
- Если эта процедура не срабатывает, нажмите и удерживайте нажатой кнопку питания до отключения компьютера.

**!** Выключение компьютера с помощью кнопки питания может привести к потере несохраненных данных.

## Громкоговорители

### Что делать, если громкоговорители не работают?

- При использовании программы, содержащей собственный регулятор громкости звука, убедитесь, что на регуляторе громкости установлен достаточный уровень. Дополнительную информацию см. в файле справки к программе.
- Проверьте, что громкоговорители правильно подключены и установлен достаточный уровень громкости.
- Убедитесь, что внешние громкоговорители предназначены для подключения к компьютеру.
- Если предусмотрена кнопка отключения звука, убедитесь, что эта кнопка не нажата.
- Возможно, аудиосигнал громкоговорителей отключен с помощью кнопки отключения звука. Нажмите эту кнопку еще раз.
- Возможно, аудиосигнал громкоговорителей максимально снижен с помощью кнопки громкости (-). Нажмите кнопку громкости (+), чтобы установить достаточный уровень громкости.
- Если для работы громкоговорителей требуется внешний источник питания, проверьте, что громкоговорители подключены к источнику питания. Дополнительную информацию см. в руководстве, прилагаемом к громкоговорителям.
- Проверьте настройку регулятора громкости в операционной системе Windows, нажав значок громкости на панели задач.

## Что делать, если звук из встроенных громкоговорителей не выводится?

- ❑ При использовании программы, содержащей собственный регулятор громкости звука, убедитесь, что на регуляторе громкости установлен достаточный уровень. Дополнительную информацию см. в файле справки к программе.
- ❑ Убедитесь, что установлен достаточный уровень громкости громкоговорителей и включена функция аудио.
- ❑ Возможно, аудиосигнал громкоговорителей отключен с помощью кнопки отключения звука. Нажмите эту кнопку еще раз.
- ❑ Возможно, аудиосигнал громкоговорителей максимально снижен с помощью кнопки громкости (-). Нажмите кнопку громкости (+), чтобы установить достаточный уровень громкости.
- ❑ Проверьте настройку регулятора громкости в операционной системе Windows, нажав значок громкости на панели задач.

## Сенсорная панель

### Что делать, если сенсорная панель не работает?

- ❑ Возможно, сенсорная панель отключена, а мышь не подсоединена к компьютеру. См. раздел **Использование сенсорной панели (стр. 34)**.
- ❑ Убедитесь, что к компьютеру не подсоединена мышь.
- ❑ Если указатель не перемещается при работающем программном приложении, для закрытия окна приложения одновременно нажмите клавиши **Alt+F4**.
- ❑ Если сочетание клавиш **Alt+F4** не срабатывает, нажмите кнопку **Пуск**, стрелку рядом с кнопкой **Блокировка** и выберите **Перезагрузка** для перезапуска компьютера.
- ❑ Если компьютер не выключается, одновременно нажмите клавиши **Ctrl+Alt+Delete**, затем нажмите стрелку рядом с кнопкой **Завершение работы** и кнопку **Перезагрузка**.  
При отображении окна **Безопасность Windows** нажмите кнопку **Перезагрузка**.
- ❑ Если эта процедура не срабатывает, нажмите и удерживайте нажатой кнопку питания до отключения компьютера.

**!**  
Выключение компьютера с помощью кнопки питания может привести к потере несохраненных данных.

## Клавиатура

### Что делать при неправильной настройке клавиатуры?

Язык раскладки клавиатуры компьютера указан на упаковке. Если при установке Windows выбрана клавиатура для другого региона, настройки клавиатуры рассогласованы.

Для изменения настроек клавиатуры выполните следующие действия:

- 1 Нажмите **Пуск**, затем выберите **Панель управления**.
- 2 Выберите **Часы, язык и регион**, затем **Язык и региональные стандарты**.
- 3 Задайте требуемые значения параметров.

### Что делать, если не удастся ввести определенные символы с клавиатуры?

Если не удастся ввести символы **U, I, O, P, J, K, L, M** и т. д., возможно, нажата клавиша **Num Lk**. Убедитесь, что индикатор Num lock не горит. Если индикатор Num lock горит, нажмите клавишу **Num Lk** для его выключения перед вводом этих букв.

## Дискеты

### Почему при подключении дисководов на панели задач не появляется значок “Безопасное извлечение устройства”?

Компьютер не распознает дисковод для гибких дисков. Сначала проверьте, что кабель USB правильно подключен к порту USB. Если требуется установить соединение, подождите некоторое время, пока компьютер распознает устройство. Если значок все еще не появляется, выполните следующие действия:

- 1 Закройте все программы, которые обращаются к дисководу гибких дисков.
- 2 Дождитесь выключения светодиодного индикатора на дисководе для гибких дисков.
- 3 Нажмите кнопку извлечения, извлеките дискету и отключите дисковод USB для гибких дисков от компьютера.
- 4 Вновь подключите дисковод для гибких дисков, вставив разъем USB (значком USB вверх) в порт USB.
- 5 Перезапустите компьютер, нажав кнопку **Пуск**, стрелку рядом с кнопкой **Блокировка** и выбрав **Перезагрузка**.

### Что делать, если не удастся выполнить запись данных на дискету?

- Проверьте, что дискета правильно установлена в дисковод гибких дисков.
- Если дискета установлена правильно, но выполнить запись данных на нее не удастся, возможно, дискета заполнена или защищена от записи. Используйте дискету, не защищенную от записи, или снимите защиту от записи.

## Аудио/видео

### Что делать, если не удастся использовать видеокамеру DV?

Если отображается сообщение о том, что устройство i.LINK отсоединено или выключено, кабель i.LINK ненадежно подсоединен к разъему на компьютере или камере. Отсоедините кабель и вновь подсоедините его. Дополнительную информацию см. в разделе **Подключение устройства i.LINK (стр. 92)**.



i.LINK является товарным знаком корпорации Sony, используемым только для обозначения того, что изделие содержит коммуникационное устройство стандарта IEEE 1394. Процедура установки соединения i.LINK зависит от используемых приложений, операционной системы и i.LINK-совместимых устройств. Не все изделия i.LINK могут взаимодействовать друг с другом. Дополнительную информацию об условиях эксплуатации и правильном подключении см. в руководстве, поставляемом с совместимым устройством i.LINK. Перед подсоединением к системе совместимого периферийного компьютерного устройства i.LINK, например, дисковод CD-RW или жесткого диска, проверьте его совместимость с операционной системой и требования к условиям эксплуатации.

### Как отключить звук при запуске Windows?

Для отключения звука при запуске Windows выполните следующие действия:

- 1 Нажмите **Пуск**, затем выберите **Панель управления**.
- 2 Выберите **Оборудование и звук**.
- 3 Выберите **Управление звуковыми устройствами** в разделе **Звук**.
- 4 На вкладке **Звуки** снимите флажок **Играть мелодию запуска Windows**.
- 5 Нажмите кнопку **ОК**.



## Карта памяти Memory Stick

### Что делать, если карты памяти Memory Stick, отформатированные на компьютере VAIO, не работают в других устройствах?

Возможно, требуется отформатировать карту памяти Memory Stick.

При форматировании карты памяти Memory Stick все ранее записанные на нее данные, включая музыкальные данные, удаляются. Перед форматированием карты памяти Memory Stick выполните резервное копирование важных данных и убедитесь, что карта не содержит файлов, которые требуется сохранить.

- 1 Для сохранения данных и изображений скопируйте данные с карты памяти Memory Stick на жесткий диск компьютера.
- 2 Отформатируйте карту памяти Memory Stick, выполнив действия, описанные в разделе **Форматирование карты памяти Memory Stick (стр. 56)**.

### Почему не удастся сохранить музыкальные файлы на карту памяти Memory Stick?

Музыкальные произведения с защитой авторских прав невозможно скопировать для использования на любые карты памяти Memory Stick, кроме карт с логотипом MagicGate.

**!** Для использования записанной музыки требуется разрешение держателей авторских прав.

Компания Sony не несет ответственности за музыкальные файлы, которые невозможно записать с компакт-диска или загрузить из других источников.

## Можно ли копировать изображения с цифровой видеокамеры с помощью карты памяти Memory Stick?

Да, а также можно просматривать видеоклипы, записанные на цифровых камерах, совместимых с картами памяти Memory Stick.

## Почему не удается записать данные на карту памяти Memory Stick?

Некоторые модификации карт памяти Memory Stick оборудованы переключателем защиты от стирания для предотвращения случайного стирания или перезаписи данных. Убедитесь в том, что переключатель защиты от стирания отключен.

## Периферийные устройства

### Что делать, если не удается подключить устройство USB?

- Если возможно, проверьте, что устройство USB включено и использует собственный источник питания. Например, при работе с цифровой камерой проверьте уровень заряда аккумулятора. При работе с принтером проверьте соединение кабеля питания с розеткой электросети.
- Попробуйте использовать другой порт USB на компьютере. Драйвер можно установить на определенный порт, который используется при первом подключении устройства.
- Дополнительную информацию см. в руководстве, прилагаемое к устройству USB. Возможно, перед подключением устройства необходимо установить программное обеспечение.
- Для проверки исправности порта попробуйте подключить к нему простое маломощное устройство, например мышь.
- Концентраторы USB могут мешать работе устройства в результате перераспределения мощности. Рекомендуется подключать устройство непосредственно к компьютеру без использования концентратора.

## Техническая поддержка

В этом разделе содержится информация о том, где можно получить ответы на вопросы о компьютере VAIO.

### Информация о технической поддержке Sony

Ответы на вопросы следует искать в источниках согласно указанной ниже последовательности.

Подробная информация об электронной и печатной документации, поставляемой в комплекте с компьютером, а также о дополнительных источниках информации приведена в разделе **Документация (стр. 7)**.

- ❑ Инструкции по работе с программным обеспечением можно найти в файлах справки, поставляемых вместе с программным обеспечением.
- ❑ Для доступа к функции поиска, предусмотренной в программе **Справка и поддержка Windows**, нажмите клавишу Microsoft Windows и, удерживая ее нажатой, нажмите клавишу **F1**.
- ❑ **Web-узел службы VAIO-Link:** при возникновении неполадок компьютера можно обратиться к web-узлу VAIO-Link для их устранения. Перейдите по адресу <http://support.vaio.sony.eu>.
- ❑ **Электронная поддержка e-Support:** этот интерактивный раздел web-узла <http://support.vaio.sony.eu> позволяет обратиться в специальную группу поддержки в Интернете. Персональная учетная запись упрощает регистрацию технических запросов.
- ❑ **Телефонная справочная служба VAIO-Link:** перед обращением в службу VAIO-Link по телефону попробуйте устранить неполадку самостоятельно, ознакомившись с электронной и печатной документацией.
- ❑ Посетите другие web-узлы компании Sony:
  - ❑ <http://www.club-vaio.com>, чтобы узнать больше о компьютерах VAIO и стать участником растущего сообщества VAIO.
  - ❑ <http://www.sonystyle-europe.com> для совершения интерактивных покупок.
  - ❑ <http://www.sony.net> для справки о других изделиях корпорации Sony.



Для доступа к интерактивным функциям, которые рассматриваются ниже, требуется подключение к Интернету.

## е-Support (Электронная поддержка)

### Что такое e-Support?

Просмотрены все руководства пользователя и web-узел (<http://support.vaio.sony.eu>), а ответ на вопрос не найден? Тогда электронная поддержка e-Support – это то, что нужно!

Сетевой портал e-Support – это интерактивный web-узел, на который можно передать любой технический вопрос о компьютере и получить ответ от специальной группы поддержки.

Для каждого запроса генерируется уникальный “номер запроса”, что обеспечивает беспрепятственное общение с группой поддержки e-Support.

### Кто может воспользоваться e-Support?

У всех зарегистрированных клиентов VAIO есть право на неограниченный доступ к сетевому portalу e-Support службы VAIO-Link.

### Как получить доступ к portalу e-Support?

Через несколько часов после регистрации компьютера автоматически передается сообщение электронной почты со ссылкой на сетевой портал e-Support, идентификационным номером клиента и некоторыми общими пояснениями.

Для активации учетной записи достаточно перейти по ссылке, указанной в этом сообщении.

Теперь можно создать первый запрос.

Получить доступ к сетевому portalу e-Support можно с любого компьютера, подключенного к Интернету.

На сетевом портале e-Support имеется полный файл справки, содержащий сведения об использовании службы e-Support.

## Можно ли задавать вопросы на родном языке?

Взаимодействие с группой поддержки e-Support осуществляется через портал, который соединяется напрямую с нашей центральной базой данных, поэтому e-Support принимает и обрабатывает запросы только на английском, немецком и французском языках.

## Можно ли отправлять вопросы в любое время?

Да, вопросы можно отправлять круглосуточно в любой день недели, однако необходимо иметь в виду, что группа поддержки e-Support обрабатывает запросы только с понедельника по пятницу с 8 до 18 ч.

## Каковы затраты при обращении в e-Support?

Эта служба совершенно бесплатна для всех зарегистрированных клиентов VAIO.

## Как узнать, обработан ли запрос группой поддержки e-Support?

Сразу же после обработки запроса группой поддержки e-Support Вы получите сообщение электронной почты с соответствующим уведомлением.

## Товарные знаки

Sony, Battery Checker, Click to DVD, Click to DVD BD, DVgate Plus, SonicStage CP, SonicStage Mastering Studio, VAIO Control Center, VAIO Edit Components, VAIO Media, VAIO Power Management, VAIO Power Management Viewer, My Club VAIO, VAIO Update, “Memory Stick”, MEMORY STICK,  и , MEMORY STICK PRO, MEMORY STICK DUO, “MagicGate” и **MAGICGATE**, OpenMG и **OpenMG**, VAIO и логотип VAIO являются товарными знаками Sony Corporation.

Intel, Pentium и Intel SpeedStep являются товарными знаками или зарегистрированными товарными знаками корпорации Intel.

Microsoft Windows Vista, Windows Media Center Edition, MS Works, Microsoft Office 2007 Trial, Microsoft Office Ready 2007 и логотип Windows являются товарными знаками или зарегистрированными товарными знаками корпорации Microsoft в США и других странах.

i.LINK является товарным знаком корпорации Sony, используемым только для обозначения того, что изделие содержит коммуникационное устройство стандарта IEEE 1394.

Adobe, Adobe Acrobat Standard, Adobe Reader, Adobe Premiere Elements, Adobe Premiere Pro и Adobe Photoshop Elements являются товарными знаками Adobe Systems Incorporated.

Norton Internet Security 2007 является товарным знаком или зарегистрированным товарным знаком Symantec Corporation.

Roxio Easy Media Creator является товарным знаком компании Sonic Solutions.

WinDVD for VAIO и WinDVD BD for VAIO являются товарными знаками корпорации InterVideo.

Sun Java VM является товарным знаком Sun Microsystems, Inc.

Google Toolbar, Google Desktop Search, Google Earth и Google Picasa являются товарными знаками компании Google.

Skype является товарным знаком компании Skype Limited.

My Club VAIO содержит программное обеспечение Macromedia Flash™ корпорации Player Macromedia, © Корпорация Macromedia, 1995-2003. Все права защищены. Macromedia и Flash являются товарными знаками корпорации Macromedia.

Текстовая марка и логотипы Bluetooth принадлежат корпорации Bluetooth SIG и используются Sony Corporation по лицензии. Все прочие товарные знаки и наименования являются собственностью соответствующих владельцев.

Внешний вид и спецификации могут быть изменены без предварительного уведомления.  Bluetooth™

Наименование и логотипы ExpressCard принадлежат PCMCIA и используются Sony Corporation по лицензии. Все прочие товарные знаки и наименования являются собственностью соответствующих владельцев.

Логотип SD является товарным знаком. 

MultiMediaCard™ является товарным знаком MultiMediaCard Association.

xD-Picture Card™ является товарным знаком Fuji Photo Film Co., Ltd.

Все прочие названия систем, изделий и услуг являются товарными знаками, принадлежащими соответствующим владельцам. В настоящем руководстве символы ™ или ® не указаны.

Спецификации могут быть изменены без предварительного уведомления. Все прочие товарные знаки являются товарными знаками, принадлежащими соответствующим владельцам.

Информация о программном обеспечении, установленном в компьютере конкретной модели, приведена в интерактивном разделе **Спецификации**.



Название:

Тех. Про (Шанхай) Компьютер К о., Лтд.  
(Tech-Pro (Shanghai) Computer Co., Ltd.)

Адрес:

№.6, Лэйн 58, Сан Жуанг Роуд, зона экспортного производства Сонг Джианг,  
(No.6, Lane 58 San Zhuang Road, Song Jiang Export Processing Zone.)

Шанхай, КНР (Shanghai, P. R. China)