

## > M1 mini

Портативный светодиодный проектор  
Руководство пользователя

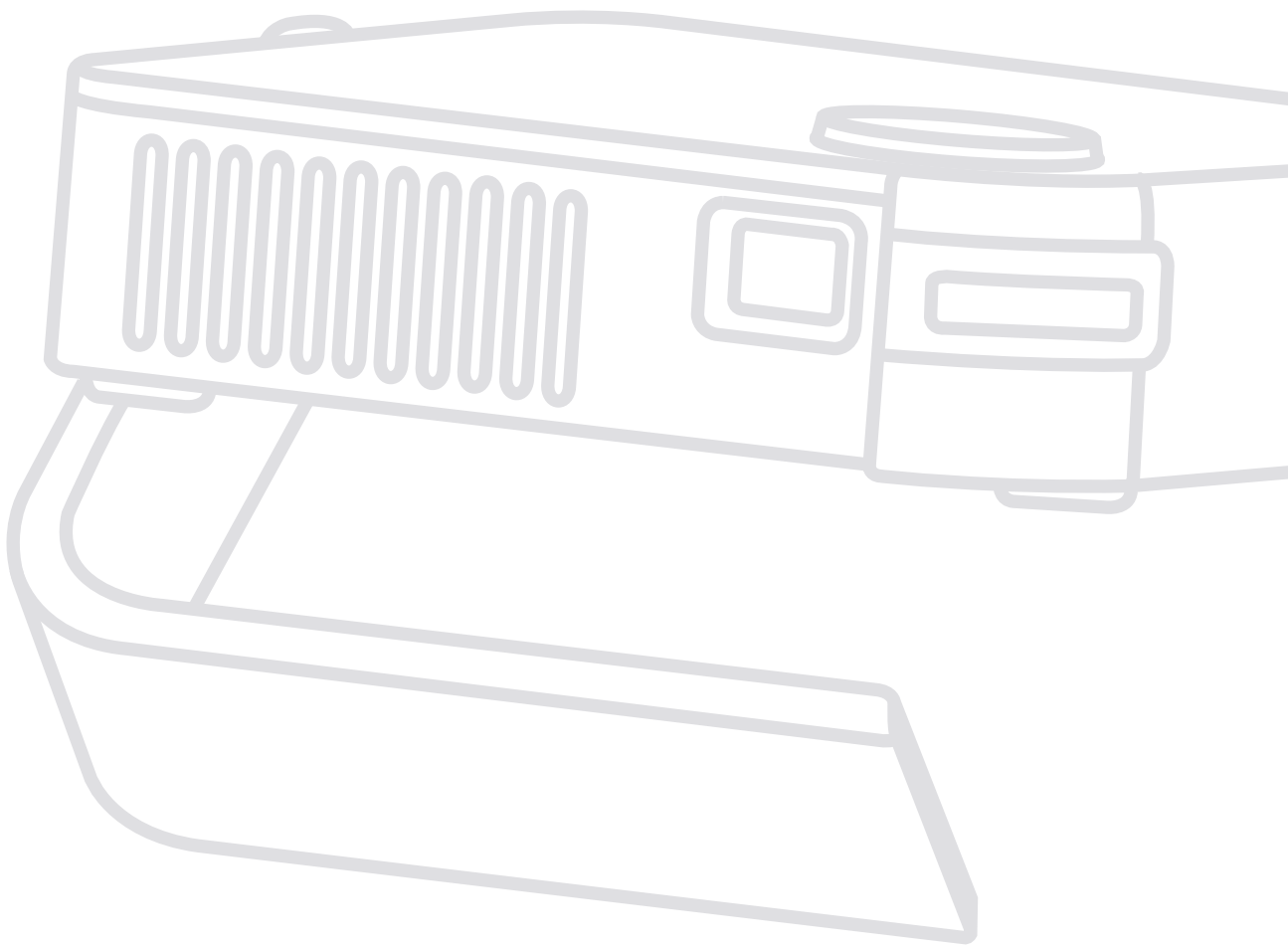

## **Благодарим за выбор ViewSonic®**

Компания ViewSonic® — ведущий мировой поставщик видеотехники. Наша высокотехнологичная, новаторская и удобная в эксплуатации продукция превосходит все ожидания потребителей. Мы верим, что продукция ViewSonic® может изменить мир в лучшую сторону. Без сомнения, изделие производства ViewSonic® прослужит вам долго.

Еще раз благодарим за выбор ViewSonic®!

## > Меры обеспечения безопасности

Перед началом эксплуатации устройства ознакомьтесь со следующими мерами обеспечения безопасности.

- Храните руководство пользователя в безопасном месте для справки.
- Ознакомьтесь с предупреждениями и выполняйте все инструкции.
- Для надлежащей вентиляции свободное пространство вокруг проектора должно быть не менее 50 см.
- Устанавливайте проектор в хорошо вентилируемых местах. Не ставьте на проектор никакие предметы, препятствующие рассеянию тепла.
- Не ставьте проектор на неровную или неустойчивую поверхность. Проектор может упасть, что может привести к травме или повреждению проектора.
- Не используйте проектор, если его угол наклона составляет больше  $10^\circ$  влево или вправо либо больше  $15^\circ$  вперед или назад.
- Не смотрите в объектив во время работы проектора. Интенсивный луч света опасен для зрения.
- При включении лампы проектора обязательно открывайте затвор или снимайте крышку объектива.
- Во время работы проектора запрещается закрывать проекционный объектив каким-либо предметами, т. к. это может привести к нагреванию и деформированию этих предметов или даже стать причиной возгорания.
- В процессе работы лампа проектора сильно нагревается. Перед заменой лампы необходимо дать проектору остыть в течение приблизительно 45 минут.
- Не используйте лампы с истекшим номинальным сроком службы. При использовании сверх установленного срока службы лампа в редких случаях может треснуть.
- Запрещается производить замену лампы и других электронных компонентов, если вилка шнура питания проектора не вынута из розетки.
- Не пытайтесь разбирать проектор. Детали внутри корпуса находятся под высоким напряжением, контакт с ними может привести к смертельному исходу.
- Во время перемещения проектора не допускайте его падения и не ударяйте его.
- Не ставьте тяжелые предметы на проектор или соединительные кабели.
- Не устанавливайте проектор вертикально на торцовую часть. Это может вызвать падение проектора, что может привести к травме или повреждению проектора.
- Не допускайте воздействия на проектор прямых солнечных лучей и других постоянных источников тепла. Запрещается устанавливать проектор вблизи источников тепла, таких как радиаторы, обогреватели, кухонные плиты и другие устройства (включая усилители), нахождение поблизости от которых может привести к опасному повышению температуры устройства.

- Не ставьте емкости с жидкостью на проектор или рядом с ним. Попадание жидкости внутрь корпуса может привести к выходу проектора из строя. При намокании проектора выньте вилку шнура питания из розетки и обратитесь в местный сервисный центр для обслуживания проектора.
- Во время работы проектора вы можете почувствовать поток теплого воздуха со специфическим запахом из вентиляционной решетки проектора. Это нормальное явление и не является неисправностью.
- Соблюдайте правила техники безопасности при использовании полярной или заземляющей вилки. Полярная вилка имеет два плоских контакта разной ширины. Заземляющая вилка имеет два контакта питания и третий заземляющий контакт. Широкий контакт и третий контакт обеспечивают безопасность пользователя. Если вилка не подходит к электрической розетке, приобретите адаптер. Не пытайтесь с усилием вставить вилку в розетку.
- При подключении к электрической розетке НЕ удаляйте заземляющий контакт. ЗАПРЕЩАЕТСЯ удалять заземляющие контакты.
- Запрещается наступать на сетевой шнур или сгибать его, особенно возле вилки и в месте выхода из проектора.
- В некоторых странах напряжение НЕСТАБИЛЬНО. Проектор рассчитан на безотказную эксплуатацию при напряжении питания переменного тока от 100 до 240 В, однако сбои питания и скачки напряжения свыше  $\pm 10$  В могут привести к выходу проектора из строя. Поэтому при опасности сбоев питания или скачков напряжения рекомендуется подключать проектор через стабилизатор напряжения, фильтр для защиты от перенапряжения или источник бесперебойного питания (ИБП).
- При задымлении, аномальном шуме или сильном запахе сразу же выключите проектор и обратитесь к продавцу или в компанию ViewSonic®. Использование проектора в таких условиях представляет опасность.
- Используйте только принадлежности и аксессуары, указанные производителем.
- Отсоедините штепсель питания от электрической розетки, если проектор не будет использоваться длительное время.
- Для проведения технического обслуживания обращайтесь к квалифицированным специалистам.

# > Содержание

<b>Меры обеспечения безопасности .....</b>	<b>3</b>
<b>Введение.....</b>	<b>8</b>
Возможности .....	8
Комплектация .....	9
Описание изделия .....	10
Проектор .....	10
Пульт ДУ .....	11
Пульт ДУ: эффективная дальность .....	12
Пульт ДУ: замена батареек .....	12
<b>Первоначальная настройка.....</b>	<b>13</b>
Выбор места установки: ориентация проектора.....	13
Размеры проецирования .....	14
Снятие/ установка верхней панели .....	15
<b>Подключение устройств .....</b>	<b>16</b>
Подключение к источнику питания.....	16
Использование батареи .....	17
Информация о времени использования батареи.....	17
Подключение к внешним устройствам.....	18
Подключение кабелем HDMI .....	18
Подключение кабелем USB .....	18
<b>Использование проектора .....</b>	<b>19</b>
Запуск проектора .....	19
Настройка проецируемого изображения .....	20
Настройка высоты и угла проецирования проектора .....	20
Фокусировка .....	21
Выключение проектора.....	22

<b>Управление проектором .....</b>	<b>23</b>
Главный экран .....	23
Работа с меню .....	24
Photo (Фотография) .....	24
Music (Музыка) .....	25
Movie (Фильм).....	27
Как пользоваться кнопками на панели управления мультимедиа .....	29
Поддерживаемые форматы файлов .....	30
HDMI .....	31
Настройки - древовидная схема экранного меню .....	33
Меню настройки изображения .....	36
Меню основных параметров.....	39
Информация .....	40
Firmware Upgrade (Обновление микропрограммы).....	41
Функция внешнего аккумулятора .....	42
<b>Приложение .....</b>	<b>43</b>
Технические характеристики .....	43
Размеры проектора .....	44
Таблица синхронизации.....	44
Синхронизация видеосигнала HDMI.....	44
Синхронизация ПК с поддержкой HDMI.....	45
Светодиодные индикаторы .....	46
Глоссарий .....	47
Поиск и устранение неисправностей .....	49
Уход.....	50
Общие меры предосторожности .....	50
Чистка объектива.....	50
Очистка корпуса.....	50
Хранение проектора.....	50

<b>Информация о соответствии нормам и обслуживании .....</b>	<b>51</b>
Информация о соответствии.....	51
Соответствие требованиям ФКС США .....	51
Соответствие стандартам ЕС для европейских стран .....	52
Заявление о соответствии стандартам RoHS2.....	53
Ограничение использования опасных веществ для Индии.....	54
Пульт дистанционного управления .....	54
Батарейка .....	54
Утилизация продукта после окончания срока службы .....	55
Сведения об авторских правах .....	56
Служба поддержки.....	57
Ограниченная гарантия.....	58

## > Введение

Этот безламповый карманный проектор обеспечивает пользователям улучшенное LED проецирование, а удобная конструкция - надежность и простоту его эксплуатации.

**ПРИМЕЧАНИЕ.** Некоторые функции могут отсутствовать в вашем проекторе. Фактические рабочие характеристики зависят от спецификации модели.

### Возможности

- Применение короткофокусного объектива позволяет проецировать изображение на экран размером 39 дюймов с расстояния всего 1 м.
- Функция автоматической коррекции вертикальных трапецеидальных искажений автоматически исправляет искажение изображения.
- Превосходное качество воспроизведения звука с помощью акустической системы JBL.
- Мгновенное включение/выключение и прекрасные цвета.
- Сменные цветные верхние панели и гибкая регулировка угла.
- Экранные меню на нескольких языках.
- Встроенная батарея для удобства проецирования на улице.
- Удобный пользовательский интерфейс для простоты навигации.
- Светодиодный источник света с отличным ресурсом (30 000 часов).
- Цветовые режимы на все случаи жизни.

**ПРИМЕЧАНИЕ.** Видимая яркость проецируемого изображения зависит от условий освещения, параметров контрастности/ яркости выбранного входного сигнала и расстояния проецирования.



# Комплектация

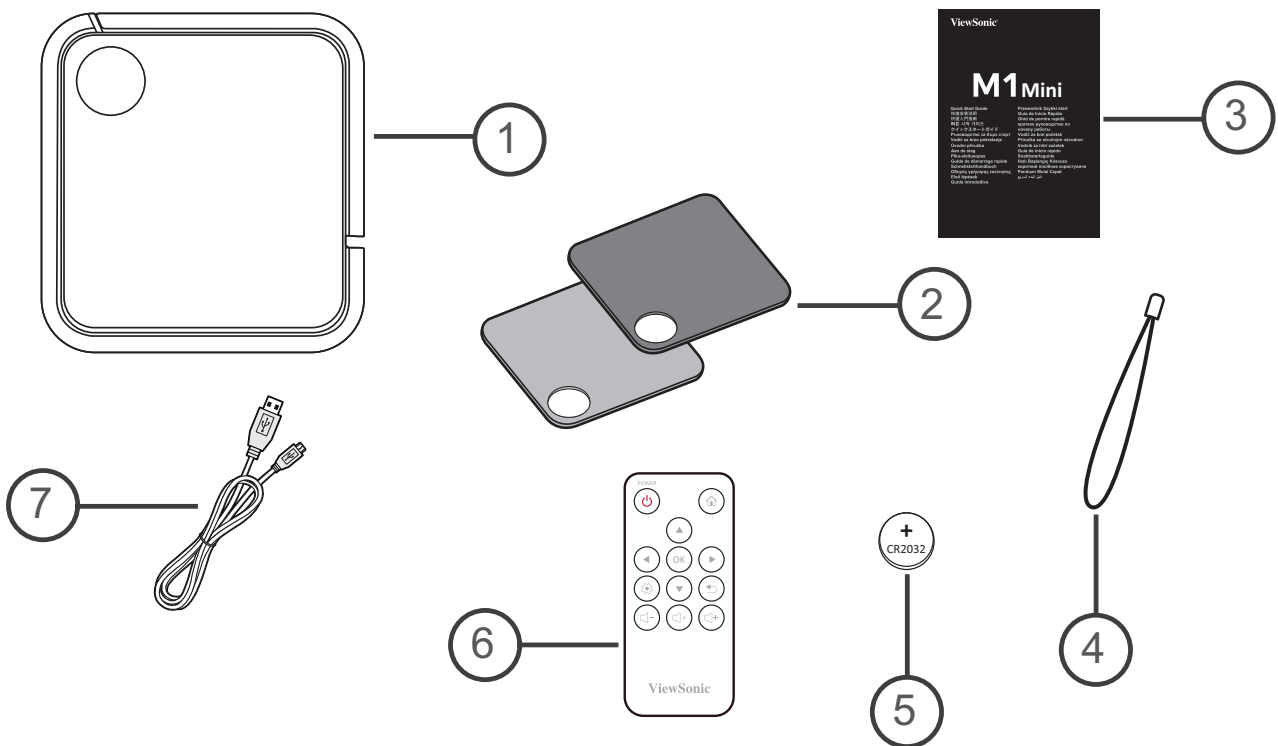

Пункт	Описание
[1]	Проектор M1 mini
[2]	Сменная верхняя панель
[3]	Краткое руководство
[4]	Шнурок
[5]	Батарея CR2032
[6]	Пульт ДУ
[7]	Кабель Micro-USB

# Описание изделия

## Проектор

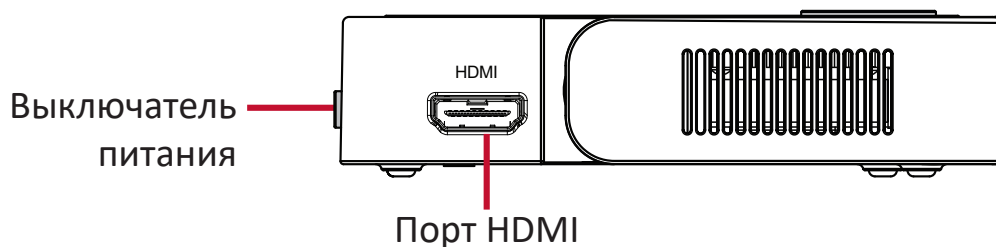
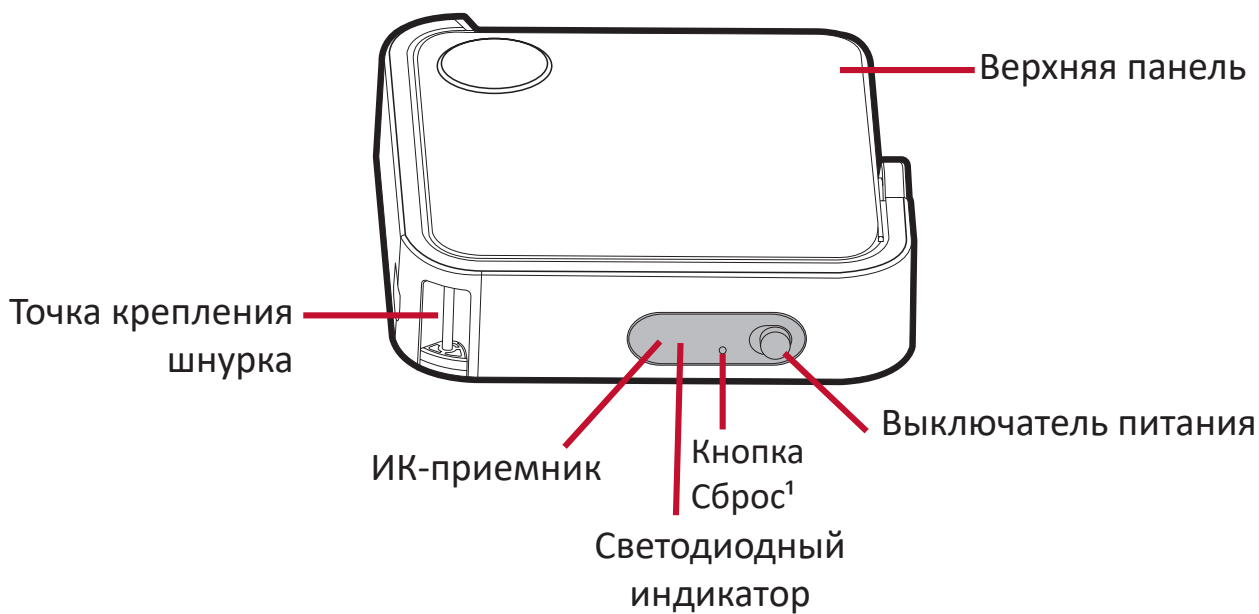
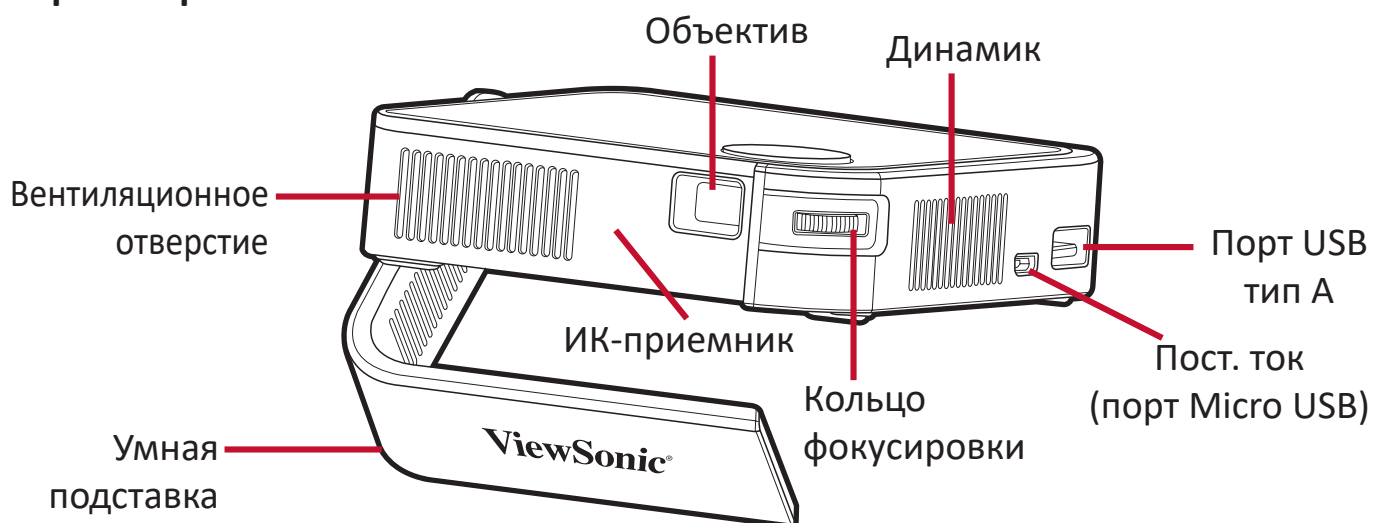

1. В случае отказа системы кнопка **Reset (Сброс)** служит для перезапуска проектора.

## Пульт ДУ

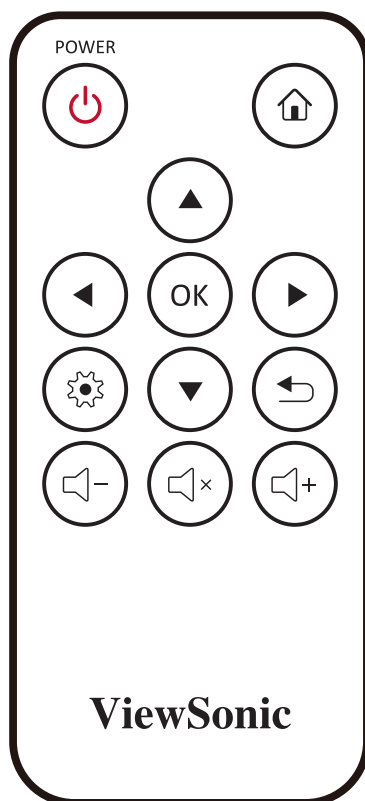

Кнопка	Значок	Описание
Power (Питание)		Включение и выключение проектора.
Клавиша «Home»		Переход в <b>Home (Главное)</b> меню.
Вверх/Вниз/Влево/ Вправо		Навигация и выбор необходимых пунктов меню, выполнение настроек
OK		Подтверждение выбора
Настройки		Отображение меню <b>Settings (Настройки)</b>
Кнопка «Return» (Возврат)		Возврат к предыдущему экрану
Увеличение громкости		Увеличение уровня громкости
Отключение звука		Выключение звука
Уменьшение громкости		Уменьшение уровня громкости

## Пульт ДУ: эффективная дальность

Для обеспечения надлежащей работы пульта ДУ выполните следующее:

1. Держите пульт ДУ перпендикулярно ИК-датчику(-ам) проектора под углом не более 30°.
2. Расстояние между пультом ДУ и датчиком (-ами) не должно превышать 8 м.

**ПРИМЕЧАНИЕ.** Расположение ИК-датчика (-ов) приведено на рисунке.

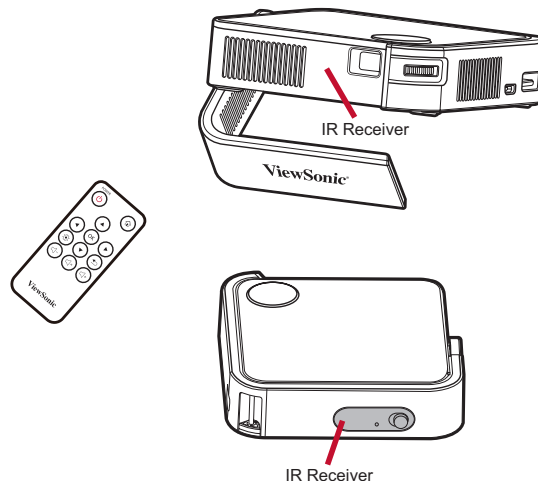

## Пульт ДУ: замена батареек

1. Положите пульт ДУ кнопками вниз, нажмите на выступ сбоку и извлеките батарейный лоток из нижней его части.
2. Извлеките старую батарейку (при необходимости) и вставьте одну батарейку CR2032.

**ПРИМЕЧАНИЕ.** Соблюдайте указанную полярность батареек.

3. Установите батарейный отсек на место: выровняйте его с основанием и прижмите.

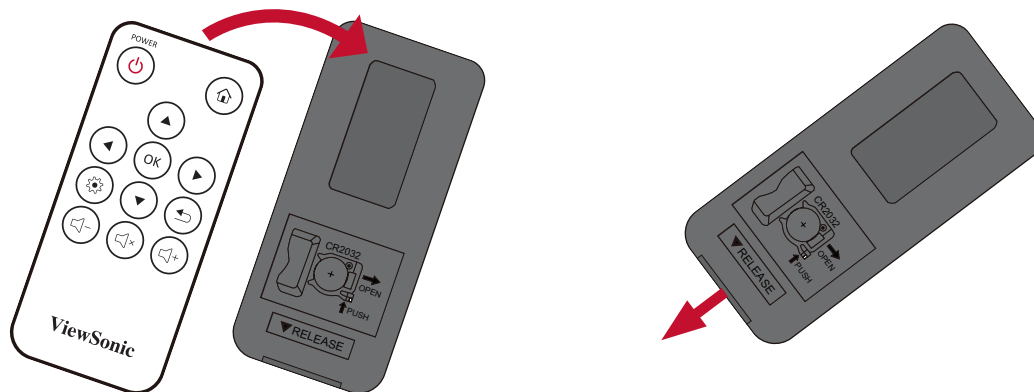

### ПРИМЕЧАНИЕ.

- Не оставляйте пульт ДУ и батарейки в очень жарком или влажном месте.
- Для замены используйте только аналогичные или рекомендованные производителем батарейки.
- Во избежание повреждения пульта ДУ извлекайте батарейку, если она протекла, либо пульт ДУ не будет использоваться в течение длительного времени.
- Утилизируйте отработанные батарейки согласно указаниям производителя и местным экологическим нормативам.

## > Первоначальная настройка

В этом разделе приведены подробные инструкции по первоначальной настройке проектора.

### Выбор места установки: ориентация проектора

Решение о месте установки принимается на основе личных предпочтений и планировки помещения. Необходимо учитывать следующее:

- размер и положение экрана,
- расположение соответствующей сетевой розетки,
- расположение и расстояние между проектором и другим оборудованием.

Проектор предназначен для установки в одном из следующих положений:

Местоположение	
<p><b>Спереди на столе</b> Проектор располагают вблизи пола перед экраном.</p>	
<p><b>Спереди на потолке</b> Проектор подвешивают в перевернутом положении под потолком перед экраном.</p>	
<p><b>Сзади на столе<sup>1</sup></b> Проектор располагают вблизи пола позади экрана.</p>	
<p><b>Сзади на потолке<sup>1</sup></b> Проектор подвешивают в перевернутом положении под потолком позади экрана.</p>	

1. Для установки в этом положении требуется экран для проецирования сзади.

# Размеры проецирования

- Изображение 16:9 на экране 16:9

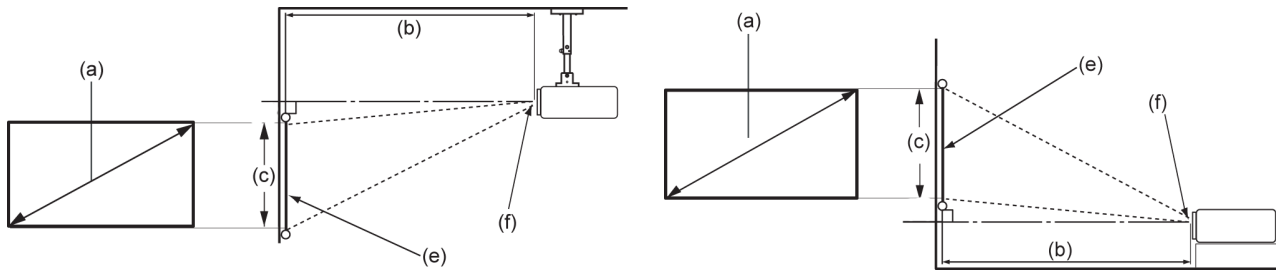

**ПРИМЕЧАНИЕ.** (e) = Экран / (f) = Центр объектива

## Изображение 16:9 на экране 16:9

(a) Размер экрана		(b) Расстояние проецирования		(c) Высота изображения		Ширина изображения	
дюйм	см	дюйм	м	дюйм	см	дюйм	мм
30	76,2	32,16	0,82	14,7	37,36	26,15	664
40	101,6	42,88	1,09	19,6	49,81	34,86	886
50	127	53,6	1,36	24,5	62,26	43,58	1107
60	152,4	64,32	1,63	29,4	74,72	52,29	1328
70	177,8	75,04	1,91	34,3	87,17	61,01	1550
80	203,2	85,76	2,18	39,2	99,62	69,73	1771
90	228,6	96,48	2,45	44,1	112,07	78,44	1992
100	254	107,2	2,72	49	124,53	87,16	2214

**ПРИМЕЧАНИЕ.** В связи с различиями в применяемых оптических компонентах возможно отклонение указанных значений в пределах 3%. Рекомендуется физически проверить размер проецирования и расстояние перед постоянным монтажом проектора.

## Снятие/ установка верхней панели

M1 mini оснащен верхними панелями разного цвета.

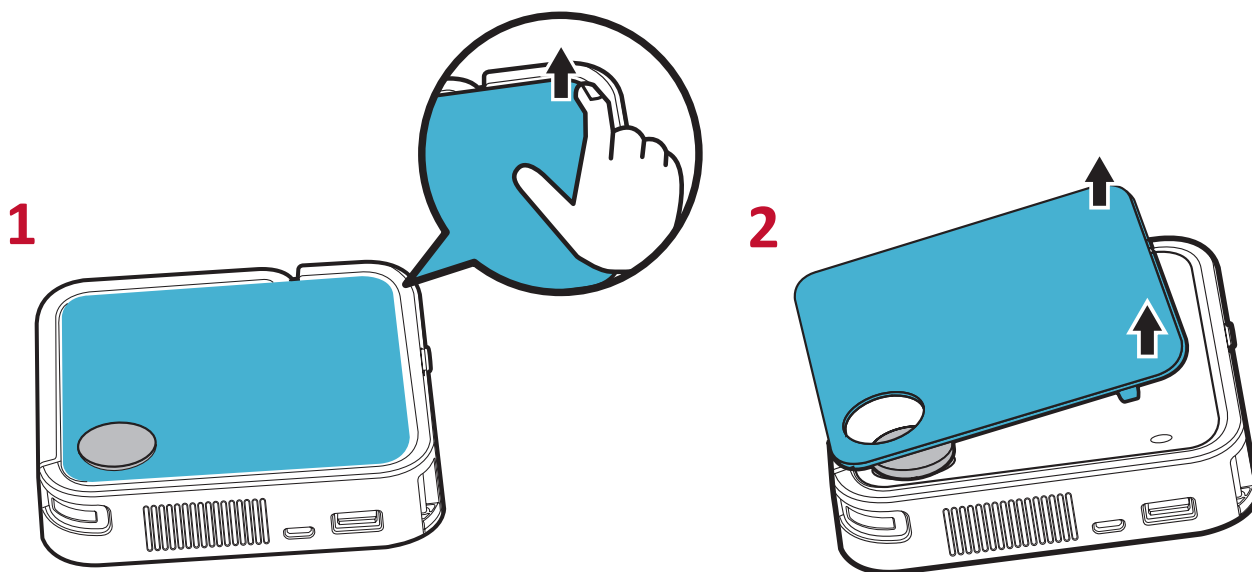

Для смены верхней панели выполните следующие действия.

1. Чтобы снять верхнюю панель, осторожно подденьте один из ее углов и поднимите вверх (как показано выше).
2. Чтобы установить верхнюю панель, совместите круглое отверстие и выступы, расположенные под верхней панелью, с отверстиями и прорезями на проекторе. Осторожно прижмите и зафиксируйте верхнюю панель на месте.

## > Подключение устройств

В данном разделе описан порядок подключения проектора к другим устройствам.

### Подключение к источнику питания

1. Подключите шнур USB к порту Micro USB на боковой панели проектора.
2. Другой конец шнура USB подключите к внешнему аккумулятору, адаптеру смартфона или ПК (5В/ 2А).

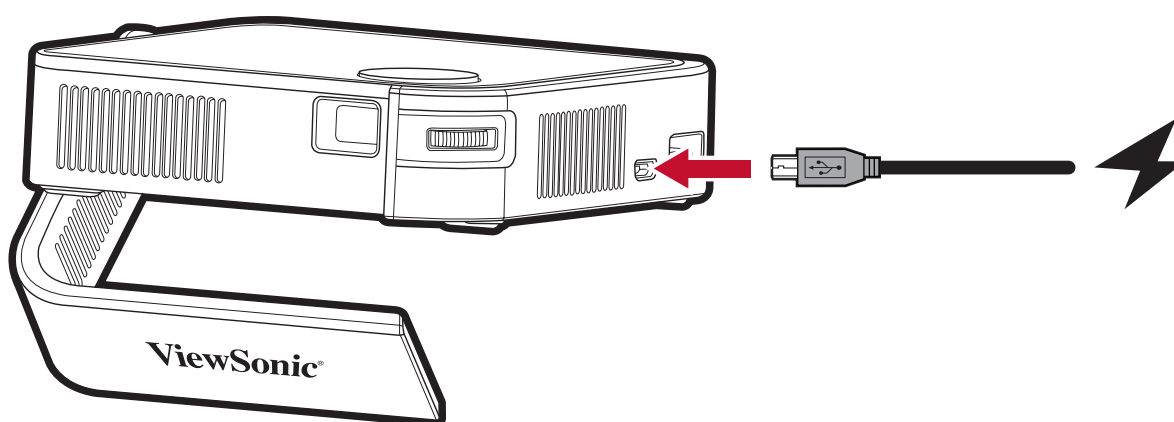

**ПРИМЕЧАНИЕ.** Перед первым использованием проектора в режиме питания от батареи зарядите его в течение 2 часов (5В/ 2 А).



## Использование батареи

В правом верхнем углу **главной страницы** появится значок уровня заряда батареи. Как только уровень заряда батареи опускается до нижней отметки, на экран выводится сообщение "батарея разряжена".

### Информация о времени использования батареи

<b>Зарядка</b>	Примерно 2 часа (5В/ 2А) <sup>1</sup>
<b>Наработка</b>	2,1 часа (Normal (Обычный)) / 2,4 часа (ECO (ЭКО))
<b>Индикатор уровня батареи (зарядка)</b>	<u>В процессе зарядки</u> : Светится красная светодиодная лампочка <u>Полная зарядка</u> : Красная светодиодная лампочка не светится

#### ПРИМЕЧАНИЕ.

- Для полной подзарядки проектора во время его работы потребуется адаптер питания 5В/ 2А.
- Во время работы проектора использование порта USB А для подачи питания на другие устройства, например беспроводной адаптер, мешает полностью зарядить батарею.

---

<sup>1</sup> Время зарядки может превышать два часа, если используется источник питания с параметрами менее 5 В/ 2 А.

## Подключение к внешним устройствам

### Подключение кабелем HDMI

Подключите один конец кабеля HDMI к порту HDMI видеоустройства. Затем подключите другой конец кабеля к порту **HDMI** (поддерживается HDCP 1.4/ HDMI 1.4) на проекторе.

### Подключение кабелем USB

Для воспроизведения фотографий, песен и фильмов просто подключите USB флэш-накопитель к порту **USB тип А**. Поддерживаемые форматы файлов см. на стр. 30.

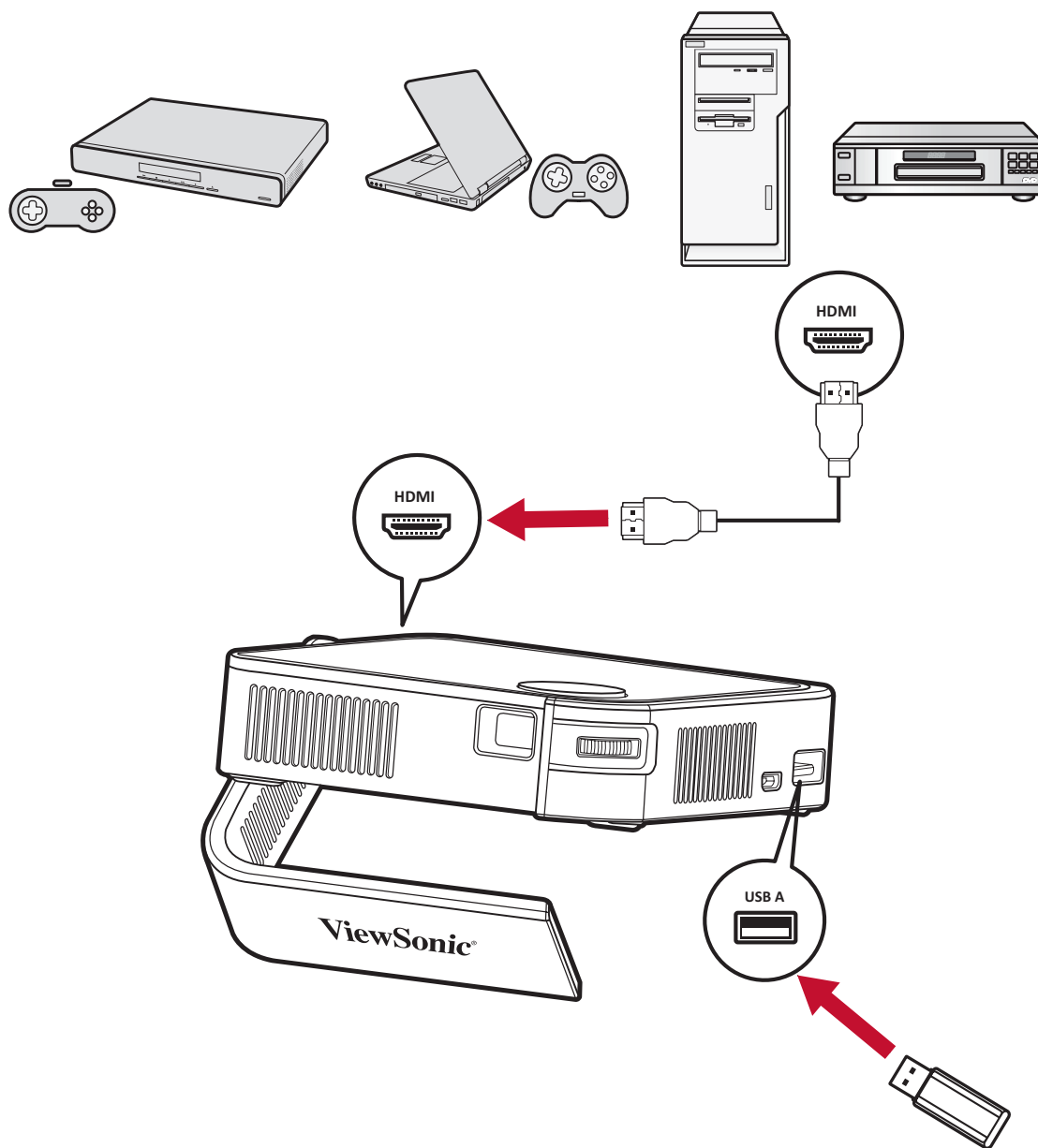

# > Использование проектора

## Запуск проектора

1. Убедитесь, что проектор подключен к источнику питания или батарея достаточно заряжена.
2. Нажмите **переключатель Power (Питание)**, чтобы включить проектор. Либо нажмите кнопку **Power (Питание)** на пульте ДУ.

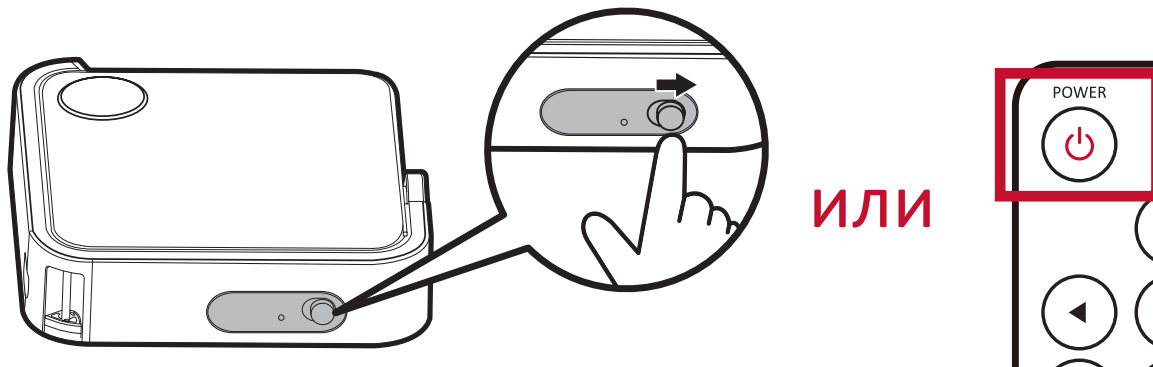

3. Поставьте умную подставку под нужным углом обзора.

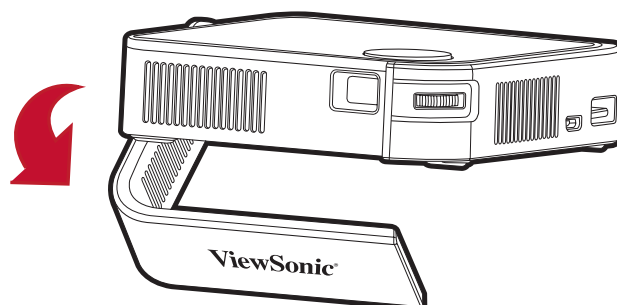

**ПРИМЕЧАНИЕ.** Если проектор не используется, нажмите на **переключатель Power (Питание)** для выключения. При выключении питания только кнопкой Power (Питание) на пульте ДУ проектор переходит в режим ожидания, а встроенная батарея продолжает потреблять энергию.

## Настройка проецируемого изображения

### Настройка высоты и угла проецирования проектора

Проектор оснащен 1 (одной) умной подставкой. С помощью подставки можно менять высоту и угол вертикального проецирования проектора. Для точной настройки положения проецируемого изображения аккуратно подстраивайте подставку.

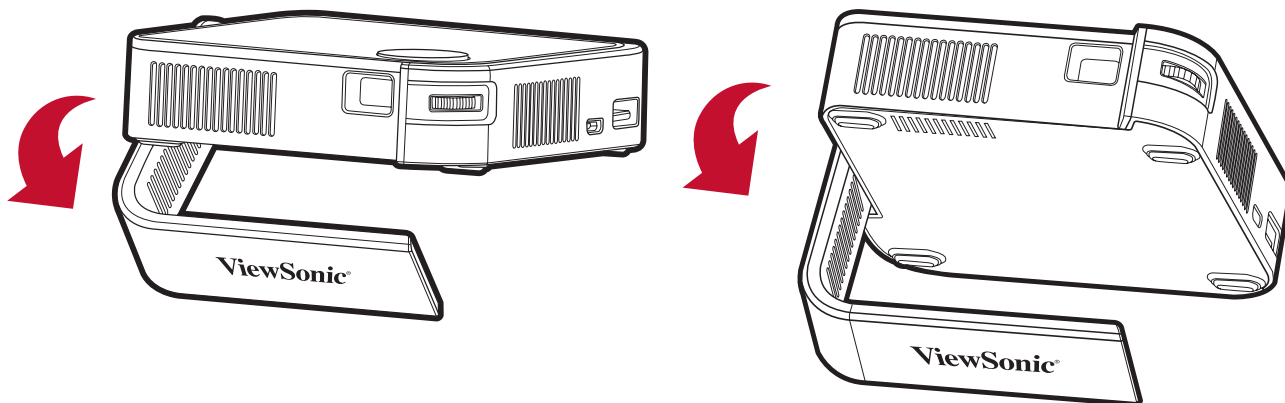

#### ПРИМЕЧАНИЕ.

- Если проектор установлен на неровной поверхности или экран расположен не перпендикулярно проектору, проецируемое изображение может принять трапецевидную форму. Однако функция автоматической коррекции вертикальных трапецеидальных искажений устранил такие искажения автоматически.
- Не рекомендуется использовать умную подставку под углом 90 градусов.

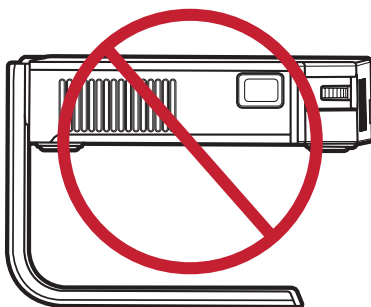

## Фокусировка

Чтобы сфокусировать изображение на экране, медленно сдвигайте фокальное кольцо вперед и назад.

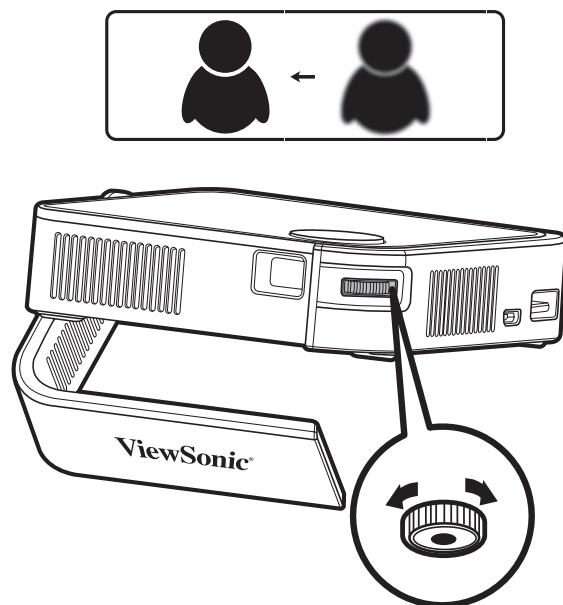

## Выключение проектора

1. Нажмите **переключатель Power (Питание)** на проекторе или кнопку **Power (Питание)** на пульте ДУ, чтобы на экране появилось следующее подтверждение:

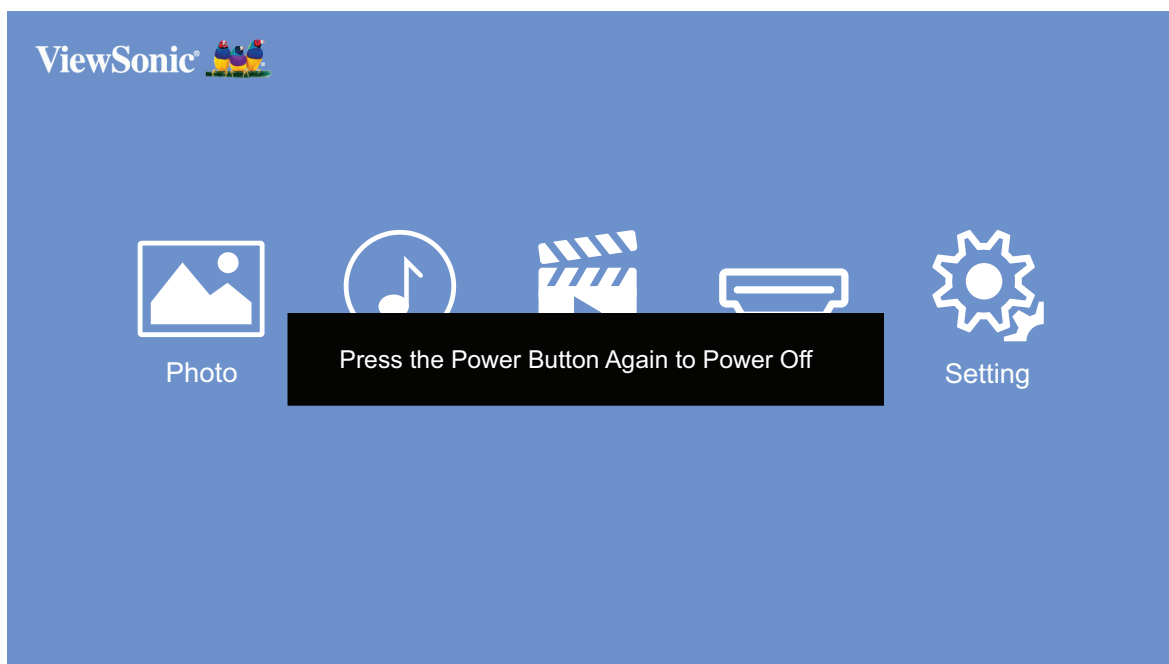

2. Для выключения проектора нажмите **переключатель Power (Питание)** или кнопку **Power (Питание)** на пульте ДУ еще раз. Для отмены нажмите любую кнопку на пульте ДУ.

**ПРИМЕЧАНИЕ.** Если проектор не используется, нажмите на **переключатель Power (Питание)** для выключения. При выключении питания только кнопкой Power (Питание) на пульте ДУ проектор переходит в режим ожидания, а встроенная батарея продолжает потреблять энергию.

# > Управление проектором

В этом разделе приведено описание **главного экрана** и его меню.

## Главный экран

**Главный экран** отображается при каждом запуске проектора. Для навигации по **главному экрану** просто используйте кнопки направления на пульте ДУ. Чтобы в любое время вернуться на **главный экран**, нажмите кнопку **главного экрана** на пульте ДУ.

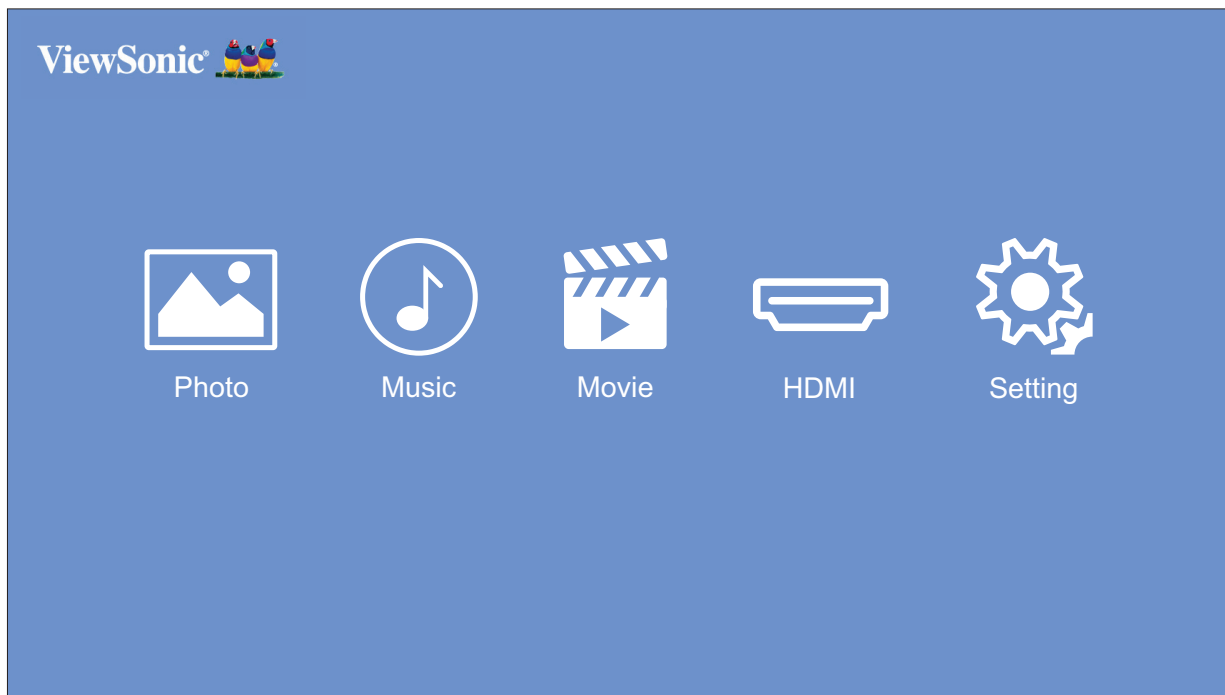

Меню	Описание
Photo (Фотография) <sup>1</sup>	Просмотр фотографий.
Music (Музыка) <sup>1</sup>	Просмотр и воспроизведение музыкальных файлов.
Video (Видео) <sup>1</sup>	Просмотр и воспроизведение видеофайлов.
HDMI	Переключение на подключенный источник HDMI.
Setting (Настройка)	Управление различными категориями, такими как: Image Settings (Параметры изображения), Basic settings (Основные параметры) и System Information (Информация о системе).

**ПРИМЕЧАНИЕ.** На главной странице нельзя настроить Picture Mode (Режим изображения) и Aspect Ratio (Соотношение сторон).

<sup>1</sup> Для использования к проектору следует подключить USB флэш-накопитель с соответствующим содержимым мультимедиа.

## Работа с меню

### Photo (Фотография)

Просмотр и отображение изображений с USB флэш-накопителя.

1. Кнопками направления на пульте ДУ выберите **Photo (Фотография)** и нажмите кнопку **OK**.

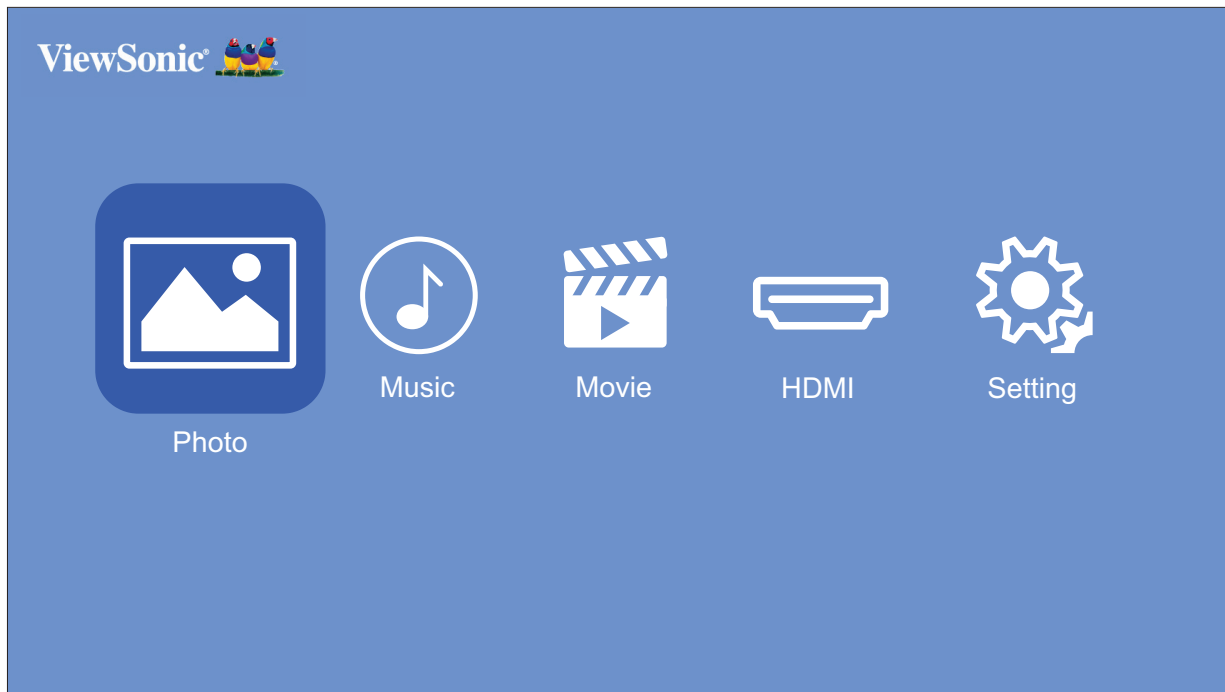

2. Кнопками направления выберите необходимые папки/ файлы. Найдя необходимое изображение, нажмите кнопку **OK**, чтобы открыть и просмотреть его.

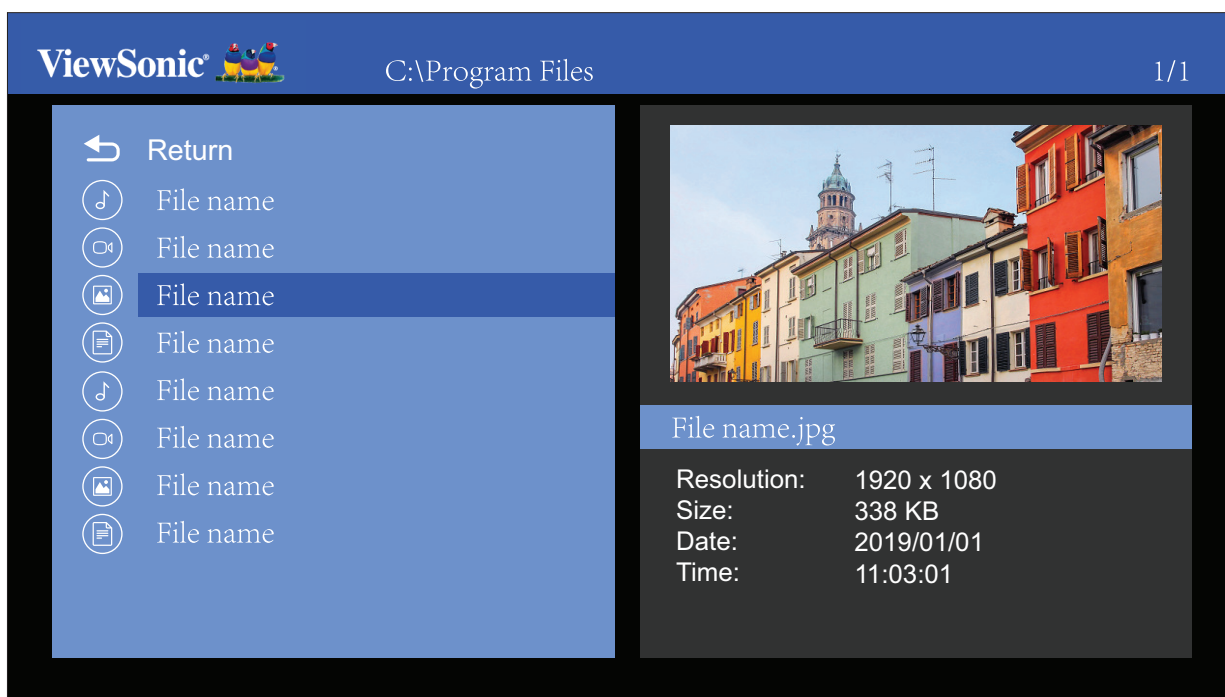



## Music (Музыка)

Просмотр и воспроизведение песен с USB флэш-накопителя.

1. Кнопками направления на пульте ДУ выберите **Music (Музыка)** и нажмите кнопку **OK**.

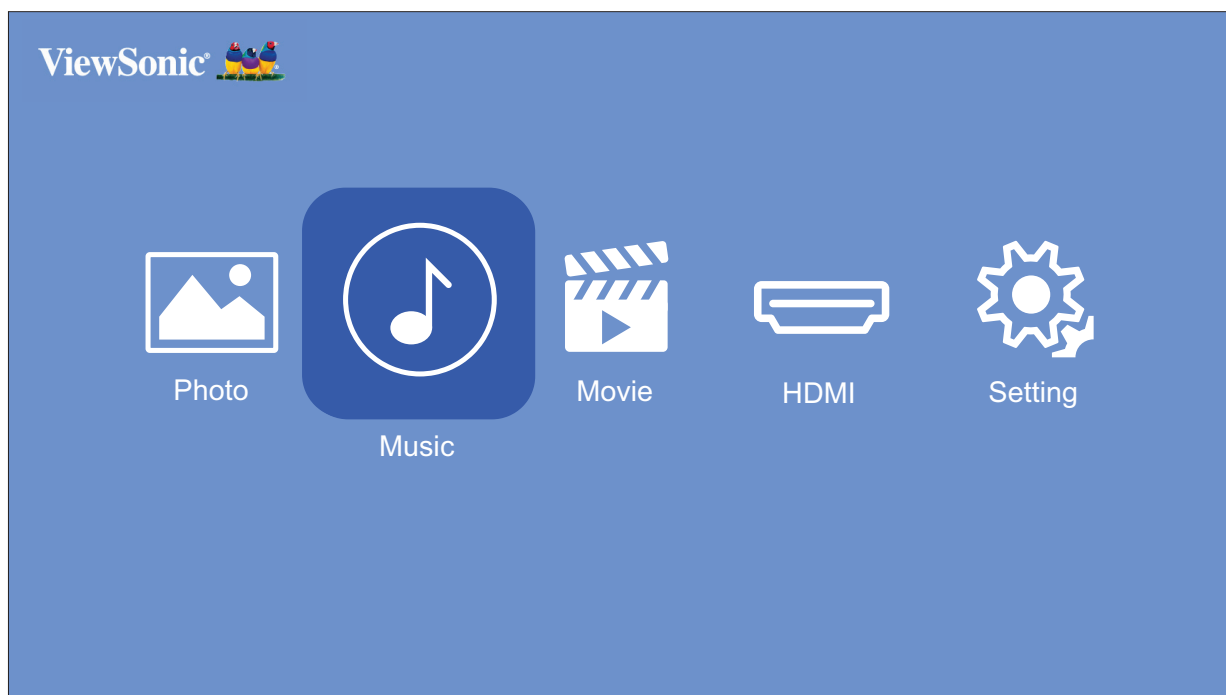

2. Кнопками направления выберите необходимые папки/ файлы. Найдя необходимый файл песни, нажмите кнопку **OK**.



3. Откроется медиаплеер, и начнется воспроизведение файла песни.

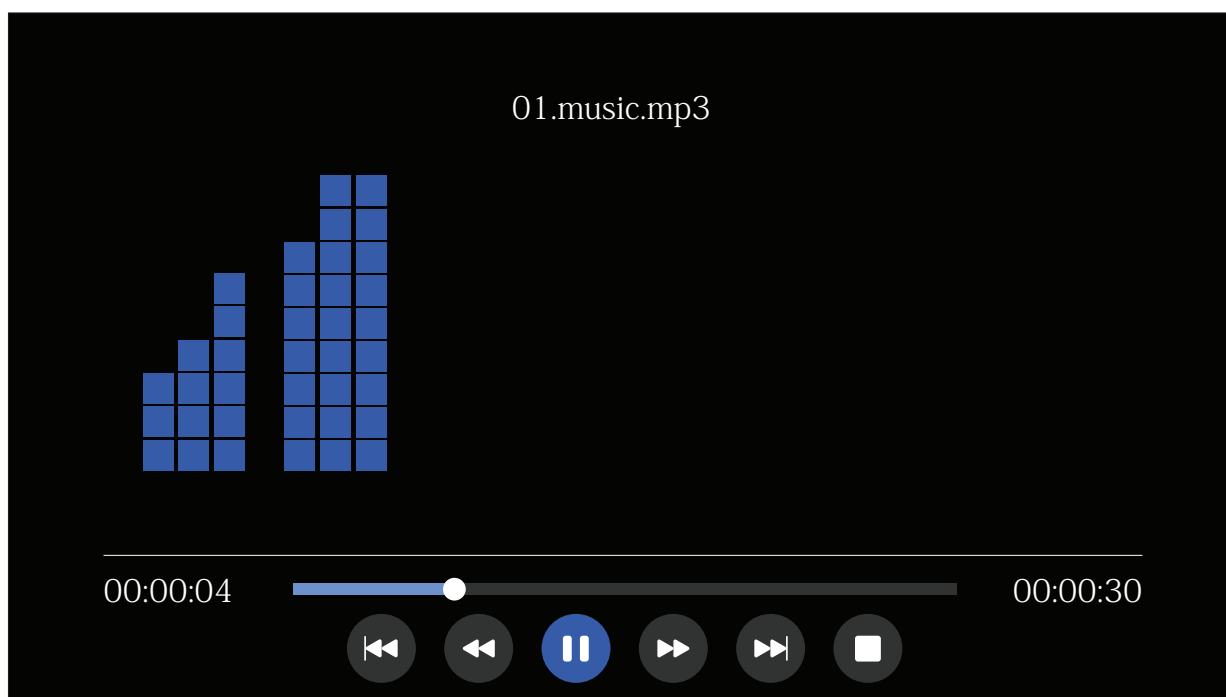

**ПРИМЕЧАНИЕ.** Если аудиофайл содержит обложку альбома, она отображается в правой части экрана.

## Movie (Фильм)

Просмотр и воспроизведение видеозаписей с USB флэш-накопителя.

1. Кнопками направления на пульте ДУ выберите **Movies (Фильмы)** и нажмите кнопку **OK**.

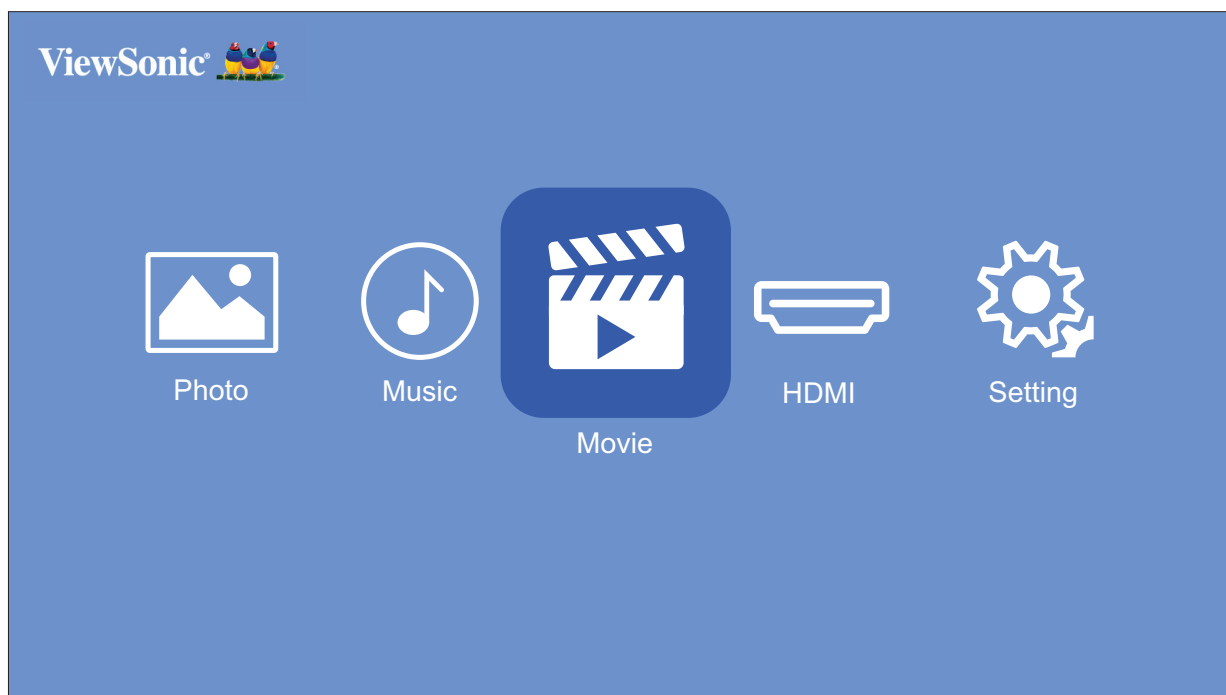

2. Кнопками направления выберите необходимые папки/ файлы. Найдя необходимый видеофайл, нажмите кнопку **OK**.

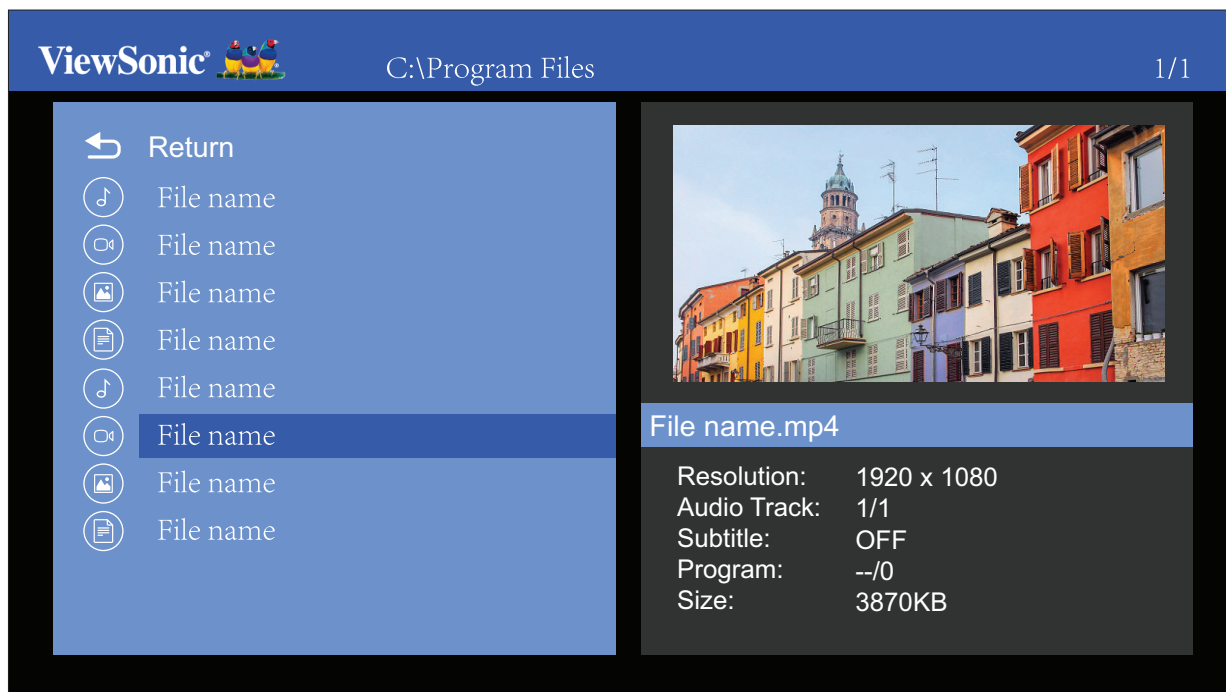

3. Откроется медиаплеер, и начнется воспроизведение видеофайла.

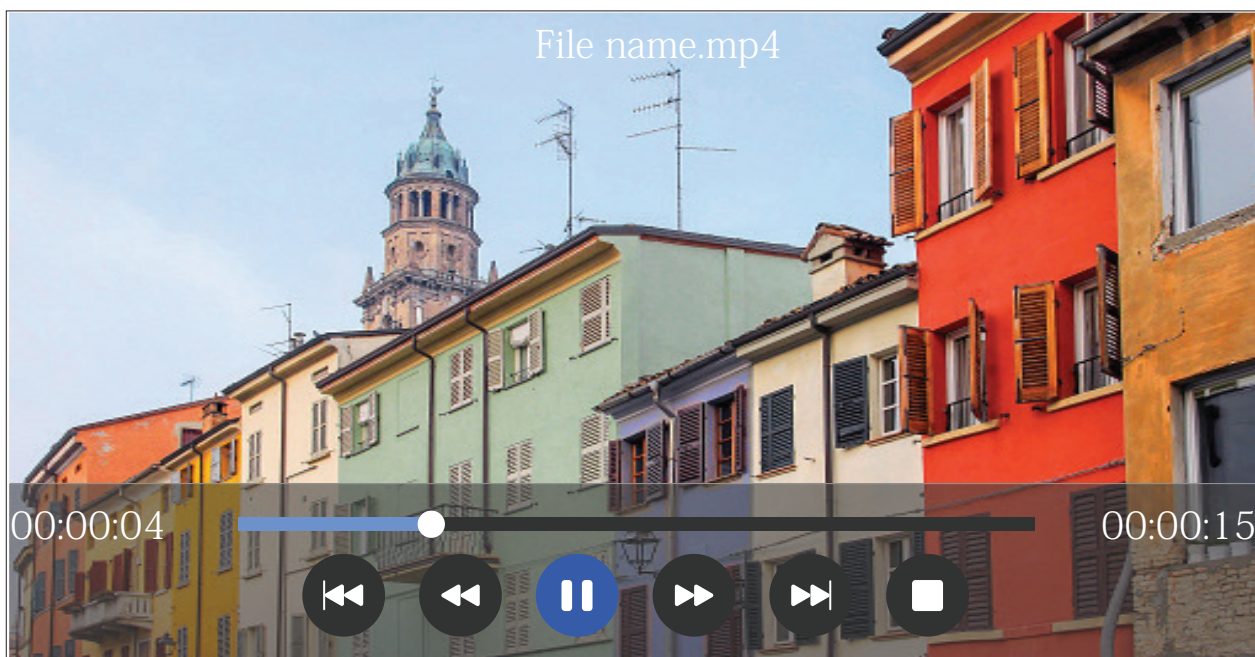

#### ПРИМЕЧАНИЕ.

- В процессе воспроизведения нажмите кнопку **OK**, чтобы открыть панель управления мультимедиа.
- Звуковые дорожки и субтитры не поддерживаются.

## Как пользоваться кнопками на панели управления мультимедиа

Кнопки панели управления мультимедиа появляются на экране при выборе видео-, музыкального или фотофайла для открытия.

Изображение		Видео		Музыка	
	Назад		Назад		Назад
	Пуск		Перемотка назад		Перемотка назад
	Далее		Пуск		Пуск
	Пауза		Пауза		Пауза
	Увеличение		Ускоренная перемотка вперед		Ускоренная перемотка вперед
	Уменьшение		Далее		Далее
	Стоп		Стоп		Стоп

### ПРИМЕЧАНИЕ.

#### Советы по использованию USB

При использовании USB для чтения и/или хранения информации имейте в виду следующее:

1. Некоторые накопительные USB-устройства могут не поддерживаться.
2. При использовании удлинительного USB-кабеля USB-устройство может не распознавать USB.
3. Используйте только накопительные USB-устройства, отформатированные в файловой системе Windows FAT32 или NTFS.
4. Для загрузки больших файлов необходимо больше времени.
5. Данные на накопительных USB-устройствах могут быть повреждены или утеряны. Выполняйте резервное копирование важных файлов.

## Поддерживаемые форматы файлов

Мультимедиа	Формат	Видео	Аудио	Примечание
Movie (Фильм)	.avi	Xvid, MPEG-2, MPEG-4, Divx, H.264	MP3, WMA, AAC, MP2, PCM	Максимальное разрешение: 1920 x 1080, 30 кадров в секунду
	.mp4	MPEG-2, MPEG-4, Divx, H.264		
	.ts/.trp	MPEG-4, H.264		
	.mkv/.mov	MPEG-4, H.264		
	.mpg	MPEG-1, MPEG-2	MP2	
	.dat	MPEG-1		
	.vob	MPEG-2		
	.rm/.rmvb	RV8, RV9, RV10	COOK	Максимальное разрешение: 1280 x 720, 30 кадров в секунду
Music (Музыка)	.mp3		MP3	Частота дискретизации: 32К ~ 48 КГц Скорость передачи данных: 32К ~ 320 Кбит/с
	.wma		WMA	Частота дискретизации: 8К ~ 48 КГц Скорость передачи данных: 128К ~ 320 Кбит/с
	.m4a/.aac		AAC	Частота дискретизации: 8К ~ 48 КГц Скорость передачи данных: 128К ~ 442 Кбит/с
Photo (Фотография)	.jpg/.jpeg	Progressive JPEG		Максимальное разрешение: 1024 x 768
		Baseline JPEG		Максимальное разрешение: 15360 x 8640
	.bmp			Максимальное разрешение: 9600 x 6400
	.png	Сплошная развертка		Максимальное разрешение: 9600 x 6400
Чересстрочная развертка		Максимальное разрешение: 1200 x 800		

## HDMI

Проецирование содержимого с медиаплеера, ПК или другого устройства, совместимого с HDMI.

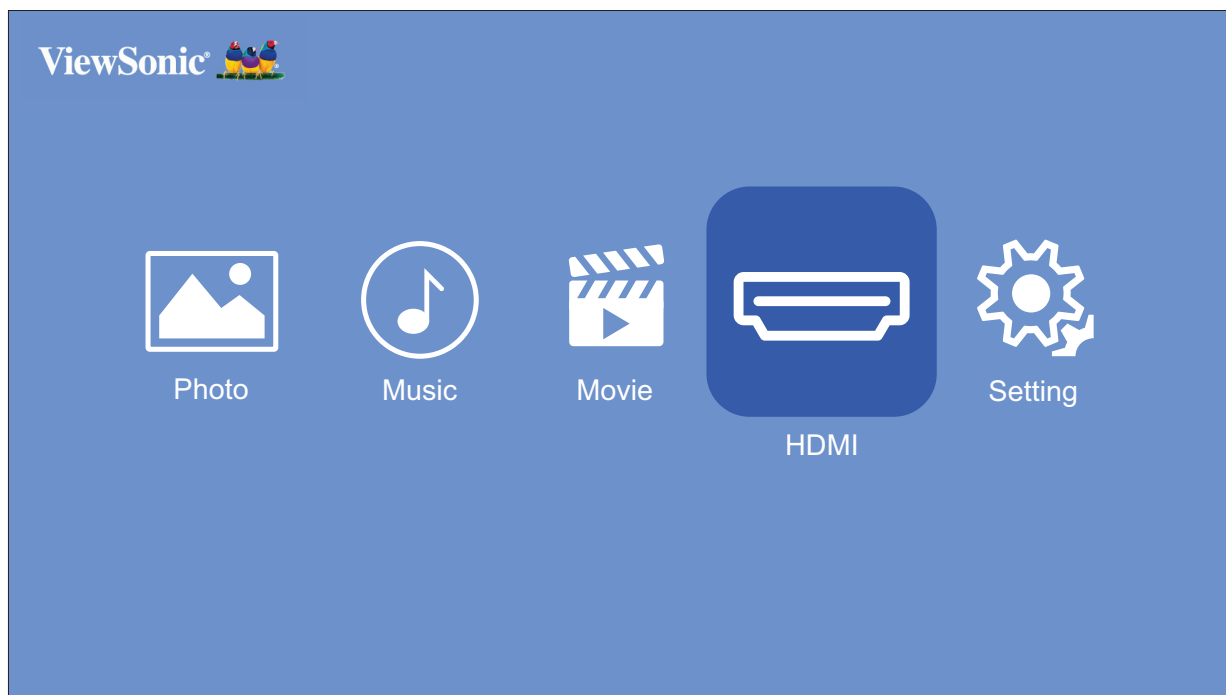

1. Подключите медиаплеер, ПК или другое устройство, совместимое с HDMI, к проектору кабелем HDMI.
2. Кнопками направления на пульте ДУ выберите **HDMI** и нажмите кнопку **OK**.
3. В режиме HDMI для настройки параметров Image (Изображение) и Basic settings (Основные параметры) нажмите кнопку **Settings (Настройки)** [  ] на пульте ДУ.

**ПРИМЕЧАНИЕ.** При отсутствии сигнала на входе HDMI в течение 20 минут система автоматически выключается.

## Настройка

В меню **Setting (Настройка)** можно настроить параметры Image (Изображение) и Basic Settings (Основные параметры), обновить микропрограмму и просмотреть информацию.

1. Кнопками направления на пульте ДУ выберите **Setting (Настройка)** и нажмите кнопку **OK**.

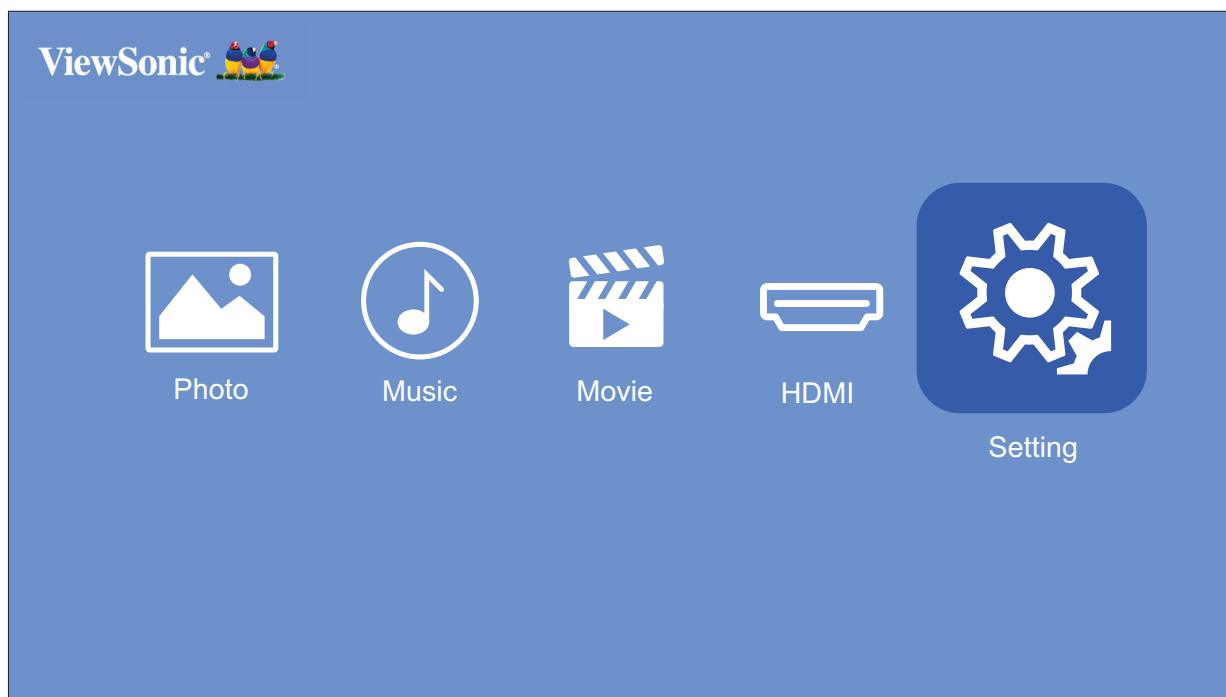

2. Кнопками **вверх** и **вниз** выберите нужный параметр и нажмите **OK**. Затем выполните настройку или сделайте выбор кнопками **влево** и **вправо** или кнопкой **OK**.

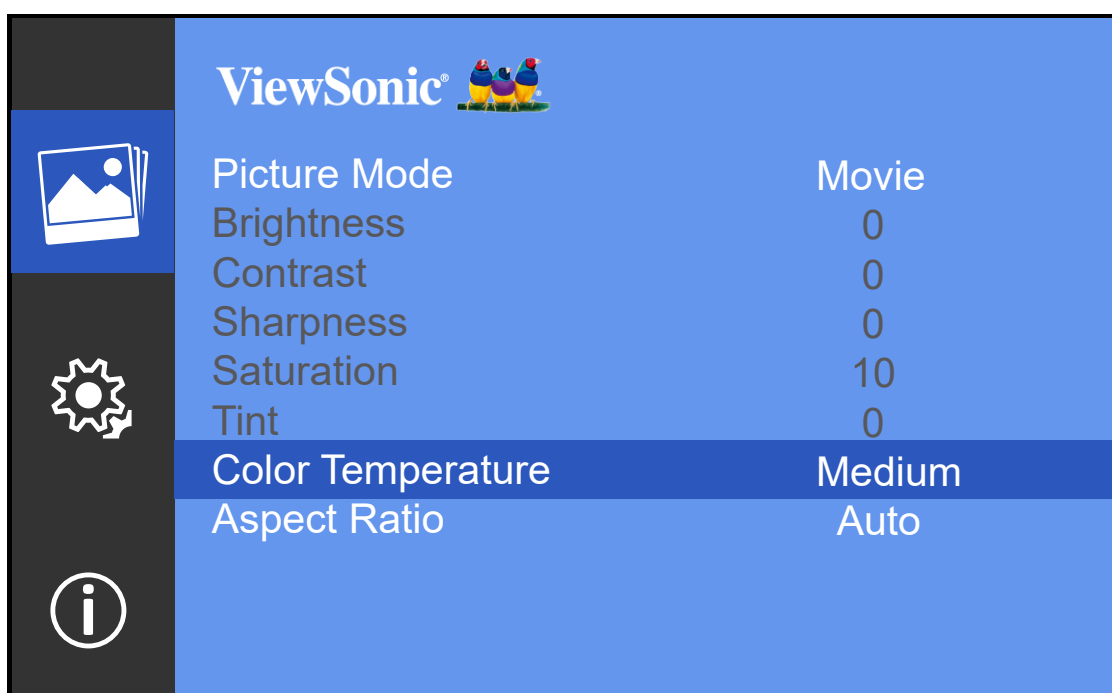



## Настройки - древовидная схема экранного меню



Главное меню	Подменю	Опции меню
<b>(Настройка изображения)</b>	Picture Mode (Режим изображения)	Brightest (Самый яркий)
		TV
		Movie (Фильм)
		User (Пользователь)
	Brightness (Яркость)	(-/+ , 0~100)
	Contrast (Контрастность)	(-/+ , 0~100)
	Sharpness (Резкость)	(-/+ , 0~100)
	Saturation (Насыщенность)	(-/+ , 0~100)
	Tint (Тон)	(-/+ , 0~100)
	Color Temperature (Цветовая температура)	6500K
		7500K
		9300K
	Aspect Ratio (Соотношение Сторон)	Auto (Авто)
		4:3
		16:9

Главное меню	Подменю	Опции меню
<b>(Основные настройки)</b>	Language (Язык) <sup>1</sup>	English
		Deutsch
		Français
		Español
		Italiano
		Norsk
		Português
		Russian
		繁體中文
		簡體中文
		日本語
		韓語
		Swedish
		Dutch
		Turkish
		Czech
	Thai	
	Polish	
	Finnish	
	Arabic	
Indonesian		
Hindi		
Vietnamese		
Projector Projection (Проецирование проектором)	Front Table (Спереди на столе)	
	Front Ceiling (Спереди на потолке)	
	Rear Table (Сзади на столе)	
	Rear Ceiling (Сзади на потолке)	
Keystone (Трапецеидальность)	(-/+ , -40~40)	
Auto Keystone (Автокоррекция трапецеидальных искажений)	On (Вкл.)	
	Off (Выкл.)	
Light Source Level (Уровень источника света)	Full (Полноэкранный)	
	Eco (Эко)	
Reset to Factory Default (Сброс на заводские настройки по умолчанию)	Yes (Да)	
	No (Нет)	

<sup>1</sup> Поддержка языков зависит от региона. Если некоторые языки не отображаются в списке, шрифт этих языков будет отображаться некорректно.

Главное меню	Подменю	Опции меню
<b>Information</b> <b>(Информация)</b>	Light Source Hours (Время работы источника света)	
	System Version (Версия системы)	
	Resolution (Разрешение)	

## Меню настройки изображения

Опции меню	Описание
<p>Color Mode (Цветовой режим)</p>	<p>Проектор имеет несколько предустановленных режимов отображения. Выберите режим, подходящий для условий проецирования и входного сигнала.</p> <p><b><u>Brightest (Самый яркий)</u></b></p> <p>Максимальная яркость проецируемого изображения. Этот режим подходит в тех случаях, когда необходима повышенная яркость, т. е. для условий с ярким освещением.</p> <p><b><u>TV (ТВ)</u></b></p> <p>Оптимизация для просмотра спортивных передач в условиях яркого освещения.</p> <p><b><u>Movie (Фильм)</u></b></p> <p>Подходит для красочных фильмов, видеоклипов, снятых на цифровые камеры, или DV с выхода ПК. Лучше всего подходит для условий с тусклым освещением.</p> <p><b><u>User (Пользователь)</u></b></p> <p>Вызов пользовательских настроек.</p>
<p>Brightness (Яркость)</p>	<p>Чем больше значение, тем больше яркость изображения. Чем меньше значения, тем темнее изображение.</p> <div style="text-align: center;">  <p style="margin-top: 5px;"> <span style="display: inline-block; width: 100px; border-bottom: 1px solid black; margin-right: 5px;"></span> 0             <span style="display: inline-block; width: 100px; border-bottom: 1px solid black; margin-right: 5px; background-color: black; width: 50%;"></span> 50             <span style="display: inline-block; width: 100px; border-bottom: 1px solid black; margin-right: 5px; background-color: black; width: 100%;"></span> 100           </p> </div>
<p>Contrast (Контрастность)</p>	<p>Используйте для настройки номинального уровня белого после предварительной настройки <b>яркости</b> в соответствии с выбранным входом и условиями просмотра.</p> <div style="text-align: center;">  <p style="margin-top: 5px;"> <span style="display: inline-block; width: 100px; border-bottom: 1px solid black; margin-right: 5px;"></span> 0             <span style="display: inline-block; width: 100px; border-bottom: 1px solid black; margin-right: 5px; background-color: black; width: 50%;"></span> 50             <span style="display: inline-block; width: 100px; border-bottom: 1px solid black; margin-right: 5px; background-color: black; width: 100%;"></span> 100           </p> </div>

Опции меню	Описание
Sharpness (Резкость)	Высокое значение делает изображение резче; низкое значение смягчает изображение.
Saturation (Насыщенность)	Означает количество цвета в видеоизображении. Более низкие настройки создают менее насыщенные цвета; при выборе 0 цвет полностью удаляется из изображения. При очень высоком уровне насыщенности соответствующий цвет преобладает и выглядит неестественно.
Tint (Тон)	Чем больше значение, тем зеленее изображение. Чем ниже значение, тем краснее изображение.
Color Temp (Цветовая температура):	<p>Выбор параметра цветовой температуры.</p> <ul style="list-style-type: none"> <li>• 6500K: поддержание обычного белого цвета.</li> <li>• 7500K: более высокая, «холодная» цветовая температура, чем 6500K.</li> <li>• 9300K: самая высокая цветовая температура; изображение выглядит синевато-белым в наибольшей степени.</li> </ul>

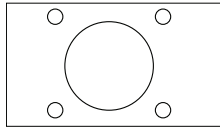
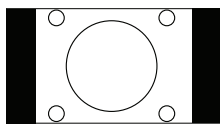
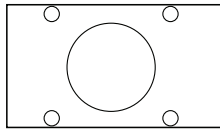
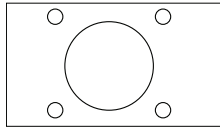
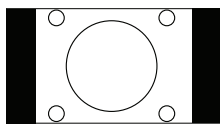
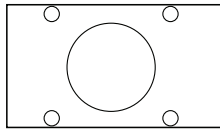
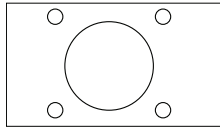
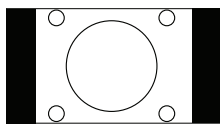
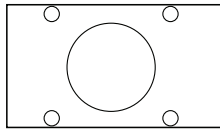
Опции меню	Описание								
Aspect Ratio (Соотношение Сторон)	<p><b>Соотношение сторон</b> — это соотношение ширины и высоты изображения. Устройства с цифровым дисплеем, к которым относится данный проектор, благодаря цифровой обработке сигнала могут динамически растягивать и масштабировать выходное изображение до формата, отличного от формата изображения входного сигнала.</p> <table border="1" data-bbox="472 465 1423 1025"> <thead> <tr> <th data-bbox="472 465 804 555">Настройка соотношения сторон</th> <th data-bbox="804 465 1423 555">Если собственное соотношение сторон проектора составляет 16:9</th> </tr> </thead> <tbody> <tr> <td data-bbox="472 555 804 712">Auto (Авто)</td> <td data-bbox="804 555 1423 712">  </td> </tr> <tr> <td data-bbox="472 712 804 869">4:3</td> <td data-bbox="804 712 1423 869">  </td> </tr> <tr> <td data-bbox="472 869 804 1025">16:9</td> <td data-bbox="804 869 1423 1025">  </td> </tr> </tbody> </table> <p><b>Auto (Авто)</b>            Пропорционально масштабирует изображение до собственного разрешения проектора по его горизонтальной ширине. Позволяет максимально использовать площадь экрана при проецировании изображений в форматах, отличных от 4:3 или 16:9, без изменения формата изображения.</p> <p><b>4:3</b>            Масштабирует изображения таким образом, что оно отображается по центру экрана с соотношением сторон 4:3. Больше всего подходит для изображений с форматом 4:3 (например, мониторы компьютеров, телевизоры со стандартным разрешением и фильмы DVD с форматом 4:3), так как в этом случае изменение формата не требуется.</p> <p><b>16:9</b>            Масштабирует изображения таким образом, что оно отображается по центру экрана с соотношением сторон 16:9. Этот режим оптимально подходит для изображений с соотношением сторон 16:9, таких как ТВ высокой четкости. Для изображений с соотношением сторон 16:9, таких как ТВ высокой четкости.</p>	Настройка соотношения сторон	Если собственное соотношение сторон проектора составляет 16:9	Auto (Авто)		4:3		16:9	
Настройка соотношения сторон	Если собственное соотношение сторон проектора составляет 16:9								
Auto (Авто)									
4:3									
16:9									

## Меню основных параметров

Опции меню	Описание
Language (Язык)	Выбор доступного языка экранного меню.
Projector Projection (Проецирование проектором)	Выберите предпочтительное положение проецирования.
Keystone (Трапецеидальность)	Ручная настройка от -40 до 40.
Auto Keystone (Автокоррекция трапецеидальных искажений)	<p>Обеспечивает прямоугольное изображение на экране за счет автоматической подстройки значения корректировки трапецеидального искажения, вызванного наклоном проектора.</p> <ul style="list-style-type: none"> <li>• <b>On (Вкл.):</b> автоматическая подстройка значения корректировки трапецеидального искажения.</li> <li>• <b>Off (Выкл.):</b> ручная подстройка значения корректировки трапецеидального искажения.</li> </ul> <p><b>ПРИМЕЧАНИЕ.</b> При выборе <b>Keystone (Коррекция трапецеидальных искажений)</b> параметр <b>Auto Keystone (Автокоррекция трапецеидальных искажений)</b> переключится на <b>Off (Выкл.)</b> автоматически.</p>
Light Source Level (Уровень источника света)	<p>Выбор подходящего энергопотребления светодиода.</p> <p><b>Full (Полноэкранный)</b> 100%</p> <p><b>Eco (Эко)</b> 70%</p>
Reset to Factory Default (Сброс на заводские настройки по умолчанию)	<p>Сброс всех настроек до значений по умолчанию.</p> <p><b>ПРИМЕЧАНИЕ.</b> Параметры Light Source Hours (Наработка источника света), Projector Projection (Проецирование проектором) и Language (Язык) останутся без изменений.</p>

## Информация

Опции меню	Описание
Light Source Hours (Время работы источника света)	Отображение общей наработки источника света.
System Version (Версия системы)	Отображение текущей версии системы.
Resolution (Разрешение)	Разрешение текущего воспроизведения.



## Firmware Upgrade (Обновление микропрограммы)

Пользователи могут обновить микропрограмму по USB.

**ПРИМЕЧАНИЕ.** В процессе обновления не отключайте шнур питания и USB накопитель.

### Обновление микропрограммы с USB-устройства

1. Загрузите последнюю версию с веб-сайта ViewSonic и скопируйте файл на USB-устройство.

**ПРИМЕЧАНИЕ.** Формат USB: FAT32

2. Включите проектор и подключите USB накопитель с новой версией микропрограммы.

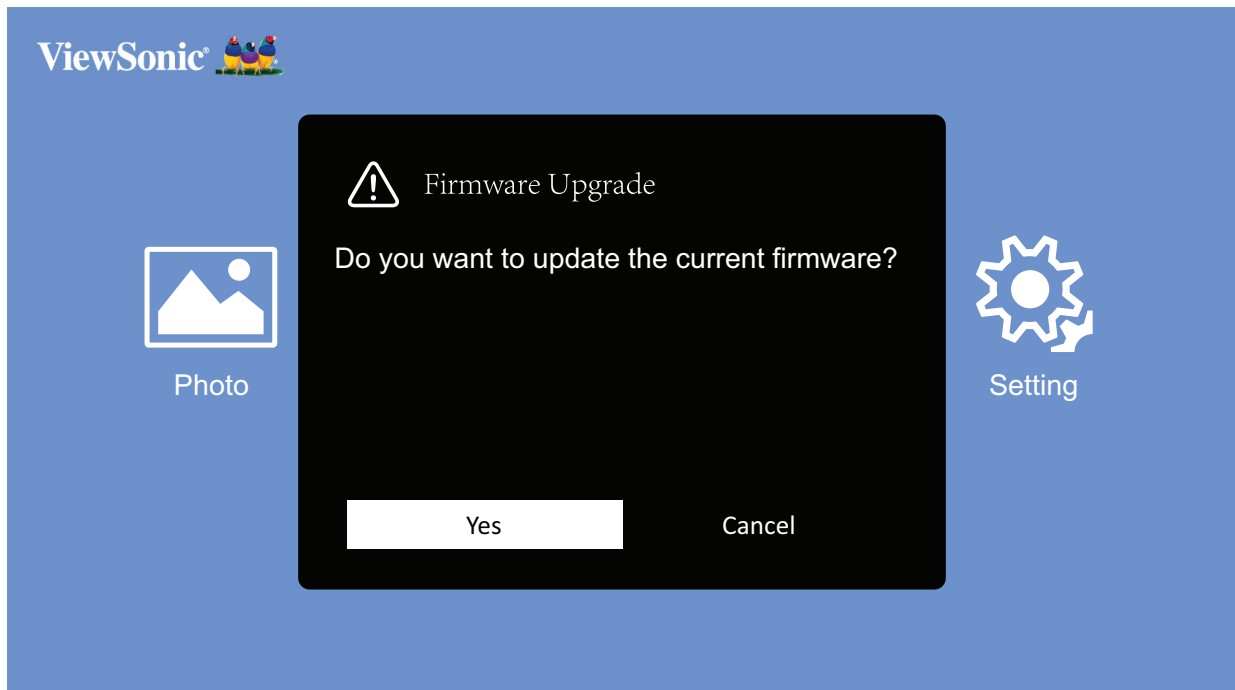

3. В системе отображается приведенное выше диалоговое сообщение.

4. После нажатия **Yes (Да)** и начала процесса обновления появится индикатор выполнения.

5. После достижения 100% проектор перезапустится. Весь процесс займет примерно 5 (пять) минут.

6. После обновления микропрограммы для перезапуска проектора потребуется несколько минут.

## Функция внешнего аккумулятора

Проектор может выполнять функции внешнего аккумулятора для вашего мобильного устройства.

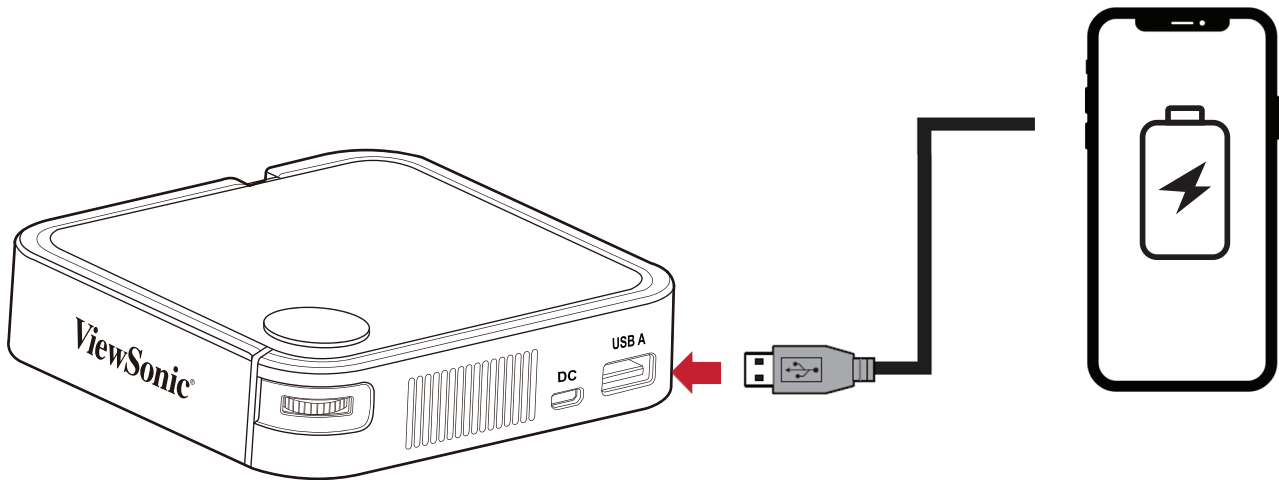

Для зарядки мобильного устройства выполните следующие действия.

1. Отключите проектор, нажав **переключатель Power (Питание)**.
2. Подключите мобильное устройство к порту **USB тип A** на проекторе.
3. На мобильное устройство может подаваться ток заряда 5В/1А.

**ПРИМЕЧАНИЕ.** Функция внешнего аккумулятора выполняется, только если проектор выключен.

# > Приложение

## Технические характеристики

Пункт	Категория	Технические характеристики
Проектор	Тип	0,2 дюйма WVGA, LED
	Размер экрана	24"~100"
	Яркость	СИД 120 люменов
	Проекционное расстояние	0,64-2,66 м (39 дюймов при 1 м)
	Объектив	F=1,7; f=7,5 мм
	Оптическое увеличение	Постоянное
	Тип источника света	Светодиодный RGB
	Срок службы источника света (обычный)	до 30 000 часов
	Экранный цвет	1,07 миллиарда цветов
	Трапецеидальность	-/+ 40 (по вертикали)
		Емкость батареи
Входной сигнал	HDMI	$f_n$ : 15h~135 КГц, $f_v$ : 23~120 Гц,
Разрешение	Native (Исходный)	854 x 480
	Поддержка	VGA (640 x 480) - FullHD (1920 x 1080)
Вход	HDMI	1 (HDMI 1.4, HDCP 1.4)
	USB Type-A	1 (Считывающее устройство USB 2.0; совместно с питанием)
	Micro USB	1 (Вход питания)
Выход	Динамик	2 Вт Cube x 1
	USB Type-A (питание)	1 (USB 2.0, 5 В/ 1 А; совместно со считывающим устройством USB)
Силовой вход	Входное напряжение	5V/2A
Условия эксплуатации	Температура	От 0°C до 40°C (от 32°F до 104°F)
	Влажность	0–90% (без конденсации)
Габаритные размеры	Физические размеры (Ш x В x Г)	110 x 104 x 27 мм (4,3 x 4,1 x 1,06 дюйма)
Масса	Физические размеры	0,3 кг (0,67 фунта)
Режим питания	On (Вкл.)	8 Вт (стандартное)
	Off (Выкл.)	< 0,5 Вт (режим ожидания) < 0,006 Вт (Выключено)

## Размеры проектора

110 (Ш) x 104 (В) x 27 (Г) мм

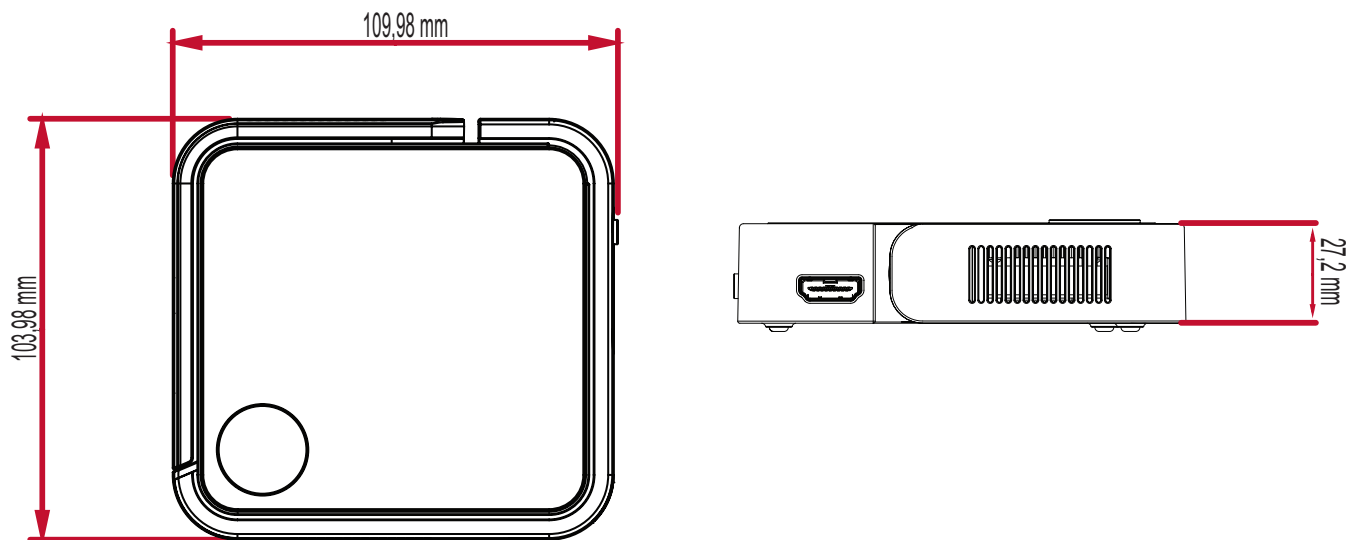

## Таблица синхронизации

### Синхронизация видеосигнала HDMI

Синхронизация	Разрешение	Частота строк (кГц)	Частота кадров (Гц)	Частота точечной синхронизации (МГц)
480i	720(1440) x 480	15,73	59,94	27
480p	720 x 480	31,47	59,94	27
576i	720(1440) x 576	15,63	50	27
576p	720 x 576	31,25	50	27
720/50p	1280 x 720	37,5	50	74,25
720/60p	1280 x 720	45	60	74,25
1080/24P	1920 x 1080	27	24	74,25
1080/25P	1920 x 1080	28,13	25	74,25
1080/30P	1920 x 1080	33,75	30	74,25
1080/50i	1920 x 1080	28,13	50	74,25
1080/60i	1920 x 1080	33,75	60	74,25
1080/50P	1920 x 1080	56,25	50	148,5
1080/60P	1920 x 1080	67,5	60	148,5

## Синхронизация ПК с поддержкой HDMI

Разрешение	Частота обновления (Гц)	Частота строк (кГц)	Частота точечной синхронизации (МГц)
<b>640 x 480</b>	59,94	31,469	25,175
	72,809	37,861	31,5
	75	37,5	31,5
<b>720 x 400</b>	70,087	31,469	28,3221
<b>800 x 600</b>	56,250	35,156	36
	60,317	37,879	40
	72,188	48,077	50
	75	46,875	49,5
<b>1024 x 768</b>	60,004	48,363	65
	70,069	56,476	75
	75,029	60,023	78,75
<b>1152 x 864</b>	75	67,5	108
<b>1280 x 768</b>	59,87	47,776	79,5
	74,893	60,289	102,25
<b>1280 x 800</b>	59,81	49,702	83,5
	74,934	62,795	106,5
<b>1280 x 960</b>	60	60	108
<b>1280 x 1024</b>	60,02	63,981	108
	75,025	79,976	135
<b>1360 x 768</b>	60,015	47,712	85,5
<b>1400 x 1050</b>	59,978	65,317	121,75
<b>1440 x 900</b>	59,887	55,935	106,5
	60	55,469	88,75
	74,984	70,635	136,75
<b>1600 x 1200</b>	60	75	162
<b>1680 x 1050</b>	59,883	64,674	119,000
	59,954	65,29	146,25

## Светодиодные индикаторы

<b>Индикатор</b>	<b>Описание</b>
Синий	Включено
Красный	Режим ожидания
Красный	Зарядка проектора
Красный - Выкл.	Батарея полностью заряжена

## Глоссарий

Данный раздел содержит глоссарий стандартных терминов, используемых для всех моделей проектора. Все термины перечислены в алфавитном порядке.

**ПРИМЕЧАНИЕ.** Некоторые понятия могут быть неприменимы к вашему проектору.

### **A Aspect Ratio (Соотношение Сторон)**

Соотношение ширины изображения и его высоты.

### **B Brightest Mode (Режим «Самый яркий»)**

Максимальная яркость проецируемого изображения. Данный режим отлично подходит, если требуется повышенная яркость изображения, например при работе с проектором в хорошо освещенном помещении.

### **Brightness (Яркость)**

Регулировка уровней яркости изображения на экране.

### **C Color (Цвет)**

Настройка цветонасыщенности.

### **Color Temp (Цветовая температура):**

Выбор определенных значений цветовой температуры для дальнейшей настройки параметров просмотра.

### **Contrast (Контрастность)**

Регулировка разницы между цветом фона (уровень черного) и переднего плана (уровень белого) изображения.

### **F Focus (Фокус)**

Ручное улучшение четкости проецируемого изображения.

### **H HDMI**

Аудио/ Видео интерфейс используется для передачи видео и аудио сигнала по одному кабелю.

### **I Information (Информация)**

Отображение режима синхронизации (вход видеосигнала), номера модели и серийного номера проектора и URL-адреса веб-сайта ViewSonic®.

**K Keystone (Трапецеидальность)**

Искажение изображения, вызванное проецированием на наклонную поверхность.

**L Light Source Level (Уровень источника света)**

Используйте режим Normal (Обычный) или Eco (Эко), чтобы отрегулировать уровень яркости и энергопотребление.

**M Movie Mode (Режим «Кино»)**

Режим изображения, подходящий воспроизведения красочных фильмов, видеоклипов, снятых на цифровые камеры, или DV с выхода ПК. Лучше всего подходит для условий с тусклым освещением.

**S Sharpness (Резкость)**

Настройка качества изображения.



## Поиск и устранение неисправностей

В этом разделе описаны некоторые общие проблемы, которые могут возникнуть при использовании проектора.

Проблема	Возможные решения
Проектор не включается	<ul style="list-style-type: none"><li>• Убедитесь, что шнур питания правильно подключен к проектору и к розетке.</li><li>• Если процесс охлаждения не завершился, дождитесь его окончания и попробуйте включить проектор опять.</li><li>• Если приведенные выше действия не помогают, попробуйте подключиться к другой розетке или попробуйте подключить другой электроприбор к той же самой розетке.</li><li>• Проверьте, не разряжена ли батарея<sup>1</sup>, или подключите устройство к внешнему источнику питания (5В/2А).</li></ul>
Нет изображения	<ul style="list-style-type: none"><li>• Проверьте правильность подключения кабеля источника видеосигнала и убедитесь, что источник видеосигнала включен.</li><li>• Если источник входного сигнала не выбирается автоматически, выберите его клавишей выбора источника на проекторе или на пульте ДУ.</li></ul>
Изображение расплывчатое	<ul style="list-style-type: none"><li>• Правильно сфокусируйте проекционный объектив с помощью кольца фокусировки.</li><li>• Убедитесь, что проектор и экран правильно выровнены. При необходимости отрегулируйте высоту проектора, а также угол и направление проецирования.</li></ul>
Не работает пульт ДУ	<ul style="list-style-type: none"><li>• Убедитесь, что между пультом ДУ и проектором нет препятствий, и что они находятся на расстоянии не более 8 м друг от друга.</li><li>• Возможно, разряжены батарейки. Проверьте и замените их, если необходимо.</li></ul>
Проектор/система зависли и не реагируют	<ul style="list-style-type: none"><li>• Аккуратно вставьте скрепку в кнопку <b>сброса</b> на задней панели проектора, чтобы сбросить его.</li></ul>

<sup>1</sup> Если устройство не использовалось в течение длительного времени, может потребоваться сначала зарядить батарею в течение 2 (двух) часов (5 В/ 2 А).

## Уход

### Общие меры предосторожности

- Убедитесь, что проектор выключен, а кабель питания отсоединен от розетки электросети.
- Никогда не снимайте какие-либо части с проектора. Обращайтесь в ViewSonic® или к продавцу, если необходимо заменить какую-либо часть проектора.
- Никогда не распыляйте и не выливайте жидкость непосредственно на корпус.
- Обращайтесь с проектором осторожно, поскольку проектор темного цвета, и если его поцарапать, следы могут быть более заметны, чем на проекторе светлого цвета.

### Чистка объектива

- Для очистки от пыли используйте сжатый воздух.
- Если объектив не очистился, используйте бумагу для чистки объектива или аккуратно протрите его мягкой тканью, смоченной чистящим средством для объектива.

**ВНИМАНИЕ!** Запрещается чистить объектив абразивными материалами.

### Очистка корпуса

- Для удаления грязи или пыли используйте мягкую безворсовую сухую ткань.
- Если этого недостаточно, на чистую мягкую безворсовую салфетку нанесите небольшое количество мягкого, неабразивного моющего средства, которое не содержит спирта или нашатырного спирта, и протрите корпус.

**ВНИМАНИЕ!** Запрещается использовать воск, спирт, бензин, растворитель и другие химические моющие средства.

### Хранение проектора

Если вы собираетесь хранить проектор в течение длительного периода времени:

- Убедитесь, что температура и влажность в месте хранения соответствуют рекомендованным.
- Полностью уберите регулировочную ножку.
- Извлеките батарейки из пульта ДУ.
- Упакуйте проектор в оригинальную или аналогичную ей упаковку.

### Ограничение ответственности

- ViewSonic® не рекомендует использовать нашатырный спирт или чистящие средства на основе спирта для очистки объектива или корпуса. Известно, что некоторые химические чистящие средства могут повредить объектив и/или корпуса проектора.
- Компания ViewSonic® не несет ответственности за любые повреждения, вызванные применением нашатырного спирта или чистящих средств на основе спирта.

# > Информация о соответствии нормам и обслуживании

## Информация о соответствии

В этом разделе описаны требования по всем подключениям и положения. Данные о подтвержденных приложениях находятся на отметках паспортных табличек и соответствующих ярлыках устройства.

### Соответствие требованиям ФКС США

Данное устройство соответствует требованиям правил FCC, часть 15. При использовании устройства должны соблюдаться два следующих условия: (1) данное устройство не должно быть источником помех; (2) данное устройство должно быть устойчивым к помехам, создаваемым другими приборами, включая такие помехи, которые могут стать причиной его неправильной работы. Данное устройство прошло проверку и признано соответствующим ограничениям на цифровые устройства класса В в соответствии с частью 15 правил FCC.

Данные требования установлены с целью обеспечения помехоустойчивости при установке оборудования в жилых помещениях. Данное оборудование генерирует, использует и может излучать энергию в радиочастотном диапазоне, и при нарушении указаний по установке или эксплуатации это оборудование может создавать помехи для радиосвязи. Однако даже при соблюдении инструкций по установке нет гарантии того, что в определенных условиях данное устройство не будет источником помех. Если данное устройство вызывает помехи при приеме радио- и телевизионных сигналов (что можно проверить, выключив и включив прибор), пользователю рекомендуется попытаться устранить данные помехи одним из следующих способов:

- изменить ориентацию или местоположение приемной антенны;
- увеличить расстояние между данным устройством и приемным устройством;
- подключить данное устройство и приемное устройство к розеткам в отдельных цепях питания;
- Обратитесь за помощью к продавцу или опытному специалисту по теле- и радиотехнике.

**Предупреждение.** Внесение любых изменений или выполнение любых модификаций данного устройства, не получивших четко выраженного одобрения изготовителя, может лишить пользователя юридических прав, связанных с использованием данного устройства.

## Соответствие стандартам ЕС для европейских стран

**CE** Данное устройство соответствует требованиям Директивы 2014/30/ЕС на электромагнитную совместимость и Директиве 2014/35/ЕС на низковольтное оборудование.

### Следующая информация касается только стран-членов Европейского Союза.

Знак, показанный справа, означает соответствие требованиям Директивы 2012/19/ЕС (WEEE) по утилизации электрического и электронного оборудования. Данный знак указывает на НЕДОПУСТИМОСТЬ утилизации такого оборудования с несортированными бытовыми отходами и необходимость использования систем возврата и сбора в соответствии с местным законодательством.



## Заявление о соответствии стандартам RoHS2

Данный продукт разработан и изготовлен в соответствии с Директивой 2011/65/ЕС Европейского парламента и Совета по ограничению использования определенных опасных веществ в электрическом и электронном оборудовании (Директива RoHS2) и считается соответствующим максимальной концентрации, указанной Европейским комитетом технической адаптации (ТАС), как это показано ниже:

Вещество	Рекомендуемая максимальная концентрация	Фактическая концентрация
Свинец (Pb)	0,1%	< 0,1%
Ртуть (Hg)	0,1%	< 0,1%
Кадмий (Cd)	0,01%	< 0,01%
Шестивалентный хром (Cr6 <sup>+</sup> )	0,1%	< 0,1%
Полибромированный бифенил (PBВ)	0,1%	< 0,1%
Многобромистые дифениловые эфиры (PBDE)	0,1%	< 0,1%
Бис (2-этилгексил) фталат (DEHP)	0,1%	< 0,1%
Бензилбутилфталат (BBP)	0,1%	< 0,1%
Дибутилфталат (DBP)	0,1%	< 0,1%
Диизобутилфталат (DIBP)	0,1%	< 0,1%

**Некоторые компоненты, перечисленные выше, исключены из перечня опасных продуктов согласно Дополнению III к Директиве RoHS2, как указано ниже. Примеры исключенных компонентов:**

- Ртуть в флуоресцентных лампах с холодным катодом и флуоресцентных лампах с внешними электродами (CCFL и EEFL) для специальных целей, не превышающая (на лампу):
  - » Короткая лампа (500 мм): максимум 3,5 мг на лампу.
  - » Средняя лампа (> 500 мм и 1500 мм): максимум 5 мг на лампу.
  - » Длинная лампа (> 1500 мм): максимум 13 мг на лампу.
- Свинец в стекле катодно-лучевой трубки.
- Свинец в стекле флуоресцентной трубки, не превышающий 0,2 % от общего веса.
- Свинец в виде легирующего элемента в алюминии, содержащем до 0,4 % свинца от общего веса.
- Медный сплав, содержащий до 4 % свинца от общего веса.
- Свинец в припоях с высокой температурой плавления (то есть сплавы на основе свинца, содержащие не менее 85 % свинца от общего веса).
- Электрические и электронные детали, содержащие свинец в стекле или керамике (кроме диэлектрической керамики в конденсаторах), например пьезоэлектрические устройства, либо в стекле керамической матрицы.

## **Ограничение использования опасных веществ для Индии**

Заявление об ограничении использования опасных веществ (Индия).

Данный продукт соответствует требованиям «India E-waste Rule 2011» (Правила утилизации электронных отходов для Индии, 2011) и запретам использовать свинец, ртуть, шестивалентный хром, полиброминированный бифенил или многобромистые дифениловые эфиры в концентрации, превышающей массовую долю 0,1 % и 0,01 % для кадмия, кроме исключений, указанных в перечне 2 правил.

## **Пульт дистанционного управления**

Текст правил техники безопасности приведен ниже

- Пункт 1а: отсутствует
- Элемент 2: «Риск химического ожога: не допускать проглатывания батареек!» или аналогичный текст
- Пункт 3:
  - » Нижеприведенный или эквивалентный текст
  - » [Пульт дистанционного управления], входящий в комплект поставки данного изделия, содержит плоскую (часовую) батарейку.
  - » Проглатывание плоской (часовой) батарейки может повлечь тяжелые внутренние ожоги в течение 2 часов и привести к смертельному исходу.
- Пункт 4:
  - » Нижеприведенный или эквивалентный текст
  - » Храните новые и использованные батарейки в недоступном для детей месте.
  - » Если батарейный отсек закрывается неполностью, прекратите использовать пульт ДУ и поместите его в недоступное для детей место.
  - » В случае подозрений, что батарейка была проглочена или попала в организм человека, немедленно обратитесь за медицинской помощью.

## **Батарейка**

- Диапазоны температур эксплуатации, хранения и транспортировки; минимальное давление в горной местности.
- Установка батарейки неподходящего типа может быть небезопасной (например, в случае некоторых литиевых батареек).
- Воздействие на батарейку огня, высоких температур (например, в духовке), а также механическое сдавливание или разрезание батарейки могут привести к взрыву.

- Нахождение батарейки в окружающей среде с экстремально высокой температурой может повлечь взрыв батарейки и утечку из нее горючих жидкостей и газов.
- Нахождение батарейки в условиях с экстремально низким атмосферным давлением может повлечь взрыв батарейки и утечку из нее горючих жидкостей и газов.

### **Утилизация продукта после окончания срока службы**

ViewSonic® заботится об окружающей среде и сохраняет приверженность работе и жизни в экологически безопасной среде. Благодарим вас за участие в программе Smarter, Greener Computing (Интеллектуальные экологичные компьютерные системы). Посетите веб-сайт ViewSonic® для получения дополнительной информации.

#### **США и Канада:**

<http://www.viewsonic.com/company/green/recycle-program/>

#### **Европа:**

<http://www.viewsoniceurope.com/eu/support/call-desk/>

#### **Тайвань:**

<https://recycle.epa.gov.tw/>

## Сведения об авторских правах

ViewSonic® Corporation©, 2020. Все права защищены.

Macintosh и Power Macintosh являются зарегистрированными товарными знаками Apple Inc.

Microsoft, Windows и логотип Windows являются зарегистрированными товарными знаками корпорации Microsoft в США и других странах.

ViewSonic®, логотип с тремя птицами, OnView, ViewMatch и ViewMeter являются зарегистрированными товарными знаками ViewSonic® Corporation.

VESA является зарегистрированным товарным знаком Video Electronics Standards Association. DPMS, DisplayPort и DDC являются товарными знаками VESA.

ENERGY STAR® является зарегистрированным товарным знаком Агентства по охране окружающей среды США (EPA).

Как партнер ENERGY STAR®, ViewSonic® Corporation уведомляет, что данный продукт соответствует требованиям стандарта ENERGY STAR®.

**Отказ от ответственности:** ViewSonic® Corporation не несет ответственность за технические или редакторские ошибки либо опечатки в данном документе, а также за случайные и косвенные убытки, связанные с использованием данного материала либо эксплуатацией данного продукта.

В целях дальнейшего улучшения продукта ViewSonic® Corporation оставляет за собой право вносить технические изменения в продукт без уведомления. Содержание данного документа может быть изменено без уведомления.

Никакая часть данного документа не может быть скопирована, воспроизведена или передана любым способом для любых целей без предварительного письменного разрешения со стороны ViewSonic® Corporation.



## Служба поддержки

Для получения технической поддержке или сервисного обслуживания, см. информацию в следующей таблице или обратитесь в место приобретения оборудования.

**ПРИМЕЧАНИЕ.** Вам потребуется назвать серийный номер изделия.

Страна/регион	Веб-сайт	Страна/регион	Веб-сайт
<b>Азиатско-Тихоокеанский регион</b>			
Австралия	<a href="http://www.viewsonic.com/au/">www.viewsonic.com/au/</a>	Бангладеш	<a href="http://www.viewsonic.com/bd/">www.viewsonic.com/bd/</a>
中国 (Китай)	<a href="http://www.viewsonic.com.cn">www.viewsonic.com.cn</a>	香港 (繁體中文)	<a href="http://www.viewsonic.com/hk/">www.viewsonic.com/hk/</a>
Гонконг (английский)	<a href="http://www.viewsonic.com/hk-en/">www.viewsonic.com/hk-en/</a>	Индия	<a href="http://www.viewsonic.com/in/">www.viewsonic.com/in/</a>
Индонезия	<a href="http://www.viewsonic.com/id/">www.viewsonic.com/id/</a>	Израиль	<a href="http://www.viewsonic.com/il/">www.viewsonic.com/il/</a>
日本 (Япония)	<a href="http://www.viewsonic.com/jp/">www.viewsonic.com/jp/</a>	Корея	<a href="http://www.viewsonic.com/kr/">www.viewsonic.com/kr/</a>
Малайзия	<a href="http://www.viewsonic.com/my/">www.viewsonic.com/my/</a>	Ближний Восток	<a href="http://www.viewsonic.com/me/">www.viewsonic.com/me/</a>
Мьянма	<a href="http://www.viewsonic.com/mm/">www.viewsonic.com/mm/</a>	Непал	<a href="http://www.viewsonic.com/np/">www.viewsonic.com/np/</a>
Новая Зеландия	<a href="http://www.viewsonic.com/nz/">www.viewsonic.com/nz/</a>	Пакистан	<a href="http://www.viewsonic.com/pk/">www.viewsonic.com/pk/</a>
Филиппины	<a href="http://www.viewsonic.com/ph/">www.viewsonic.com/ph/</a>	Сингапур	<a href="http://www.viewsonic.com/sg/">www.viewsonic.com/sg/</a>
臺灣 (Тайвань)	<a href="http://www.viewsonic.com/tw/">www.viewsonic.com/tw/</a>	ประเทศไทย	<a href="http://www.viewsonic.com/th/">www.viewsonic.com/th/</a>
Việt Nam	<a href="http://www.viewsonic.com/vn/">www.viewsonic.com/vn/</a>	ЮАР и о. Маврикий	<a href="http://www.viewsonic.com/za/">www.viewsonic.com/za/</a>
<b>Страны Южной и Северной Америки</b>			
США	<a href="http://www.viewsonic.com/us">www.viewsonic.com/us</a>	Канада	<a href="http://www.viewsonic.com/us">www.viewsonic.com/us</a>
Латинская Америка	<a href="http://www.viewsonic.com/la">www.viewsonic.com/la</a>		
<b>Европа</b>			
Европа	<a href="http://www.viewsonic.com/eu/">www.viewsonic.com/eu/</a>	Франция	<a href="http://www.viewsonic.com/fr/">www.viewsonic.com/fr/</a>
Германия	<a href="http://www.viewsonic.com/de/">www.viewsonic.com/de/</a>	Қазақстан	<a href="http://www.viewsonic.com/kz/">www.viewsonic.com/kz/</a>
Россия	<a href="http://www.viewsonic.com/ru/">www.viewsonic.com/ru/</a>	España	<a href="http://www.viewsonic.com/es/">www.viewsonic.com/es/</a>
Türkiye	<a href="http://www.viewsonic.com/tr/">www.viewsonic.com/tr/</a>	Україна	<a href="http://www.viewsonic.com/ua/">www.viewsonic.com/ua/</a>
Великобритания	<a href="http://www.viewsonic.com/uk/">www.viewsonic.com/uk/</a>		

## Ограниченная гарантия

Проектор ViewSonic®

### Действие гарантии.

Компания ViewSonic® гарантирует отсутствие дефектов в материалах и производственного брака в изделии на весь срок действия гарантии при нормальном использовании устройства. При обнаружении дефектов в материалах или производственного брака в период действия гарантии компания ViewSonic® по своему усмотрению обеспечивает ремонт или замену данного продукта на аналогичный. При замене продукта или его компонентов могут использоваться восстановленные или отремонтированные детали или компоненты.

### Ограниченная общая гарантия сроком на 3 (три) года:

Подлежит меньшей гарантии сроком на 1 (один) год, изложенной ниже, для стран Северной и Южной Америки: Гарантия на 3 (три) года на все части, за исключением лампы, гарантия на 3 (три) года на качество изготовления и на 1 (один) год на оригинальную лампу с даты первой потребительской покупки.

Другие регионы и страны: Для получения информации о гарантии свяжитесь с местным дилером или местным отделением ViewSonic®.

### Ограниченная гарантия на интенсивную эксплуатацию сроком на 1 (один) год:

В условиях интенсивной эксплуатации, при которой проектор используется каждый день в среднем больше 14 (четырнадцать) часов, для стран Северной и Южной Америки: Гарантия на 1 (один) год на все части, за исключением лампы, гарантия на 1 (один) год на качество изготовления и на 90 (девяносто) дней на оригинальную лампу с даты первой потребительской покупки. Европа: Гарантия на 1 (один) год на все части, за исключением лампы, гарантия на 1 (один) год на качество изготовления и на 90 (девяносто) дней на оригинальную лампу с даты первой потребительской покупки. Другие регионы и страны: Для получения информации о гарантии свяжитесь с местным дилером или местным отделением ViewSonic®. Гарантия на лампу в соответствии с положениями и условиями, подлежит проверке и утверждению. Распространяется только на лампу, установленную производителем. Гарантия на все принадлежности к лампе, приобретаемые отдельно, составляет 90 дней.

### Кто может воспользоваться данной гарантией:

Данная гарантия действительна только для первого покупателя.

### **Что не включает гарантия:**

1. Любой продукт с поврежденным, измененным или отсутствующим серийным номером.
2. Повреждение, ухудшение качества или неисправность, возникшие в результате следующих условий.
  - » Несчастный случай, неправильное использование, небрежное обращение, пожар, наводнение, удар молнии или другие стихийные бедствия, несанкционированная модификация продукта или несоблюдение инструкций, прилагаемых к продукту.
  - » Эксплуатация за пределами технических характеристик продукта.
  - » Эксплуатация продукта отличная от нормального использования по назначению или не в нормальных условиях.
  - » Ремонт или попытка ремонта любым лицом, не авторизованным компанией ViewSonic®.
  - » Любое повреждение продукта при транспортировке.
  - » Снятие или установка изделия.
  - » Внешнее воздействие на продукт, например колебания напряжения в сети или отключение электроэнергии.
  - » Использование источников питания или деталей, не соответствующих техническим характеристикам ViewSonic.
  - » Естественный износ в результате эксплуатации.
  - » Любая другая причина, не связанная с дефектом продукта.
3. Расходы на услуги демонтажа, установки и настройки.

### **Как получить обслуживание:**

1. За дополнительной информацией о получении гарантийного обслуживания обращайтесь в службу поддержки клиентов ViewSonic® (см. страницу «Поддержка клиентов»). Вам потребуется назвать серийный номер изделия.
2. Чтобы получить гарантийное обслуживание, потребуется предоставить следующие сведения: (а) оригинал товарного чека с датой, (б) ваше имя, (в) ваш адрес, (г) описание проблемы и (д) серийный номер продукта.
3. Отвезите или отправьте изделие в оригинальной упаковке, оплатив доставку, в авторизованный сервисный центр ViewSonic® или непосредственно в компанию ViewSonic®.
4. Чтобы узнать дополнительные сведения или название ближайшего сервисного центра ViewSonic®, обратитесь в компанию ViewSonic®.

### **Ограничение подразумеваемых гарантий:**

Компания не предоставляет никаких гарантий, явных или подразумеваемых, кроме описанных в данном документе, включая подразумеваемые гарантии товарного состояния и пригодности для использования по назначению.

### **Отказ от ответственности за убытки:**

Ответственность компании ViewSonic ограничивается стоимостью ремонта или замены продукта. Компания ViewSonic® не несет ответственности в таких ситуациях, как:

1. Порча прочего имущества, вызванная любыми дефектами продукта, ущерб, связанный с причинением каких-либо неудобств, утратой возможности эксплуатации продукта, потерей времени, прибыли, упущенными коммерческими возможностями, потерей деловой репутации, прерыванием деятельности, или другие коммерческие потери, даже если было сообщено о возможности такого ущерба.
2. Любые другие убытки, будь то случайные, косвенные или иные.
3. Любые претензии к клиенту со стороны третьих лиц.

### **Действие закона штата:**

Эта гарантия предоставляет определенные законные права, кроме того, вы можете обладать и иными правами, которые могут различаться в зависимости от местных властей. Некоторые местные власти не разрешают ограничения на подразумеваемые гарантии и (или) ограничения ответственности за косвенный или случайный ущерб, поэтому указанные ограничения и исключения к вам могут не относиться.

### **Продажа за пределами США и Канады:**

Для получения информации о гарантии и обслуживании продуктов ViewSonic®, проданных за пределами США и Канады, обращайтесь в компанию ViewSonic® или к местному дилеру ViewSonic®.

Срок действия гарантии на продукт на территории материкового Китая (не включающей Гонконг, Макао и Тайвань) определяется условиями, указанными в карте гарантийного обслуживания.

Подробную информацию о предоставляемой гарантии для пользователей в Европе и России см. по адресу: <http://www.viewsonic.com/eu/> в разделе «Support/Warranty Information» (Сведения о поддержке и гарантии).



**ViewSonic®**  
*See the difference®*