



Руководство пользователя



HP Neverstop Laser 1000 series

Авторские права и лицензия

© Copyright 2020 HP Development Company, L.P.

Воспроизведение, адаптация и перевод без предварительного письменного разрешения запрещены, за исключением случаев, предусмотренных законодательством о защите авторских прав.

Приведенная в этом документе информация может быть изменена без уведомления.

Все гарантийные обязательства для продуктов и услуг HP приведены в условиях гарантии, прилагаемых к каждому продукту и услуге. Никакие содержащиеся здесь сведения не могут рассматриваться как дополнение к этим условиям гарантии. HP не несет ответственности за технические или редакторские ошибки и упущения в данном документе.

Информация о товарных знаках

Apple и логотип Apple являются товарными знаками корпорации Apple Inc., зарегистрированными в США и других странах.

OS X является товарным знаком компании Apple Inc., зарегистрированным в США и других странах.

AirPrint является товарным знаком компании Apple Inc., зарегистрированным в США и других странах.

iPhone является товарным знаком компании Apple Inc., зарегистрированным в США и других странах.

Microsoft® и Windows® являются зарегистрированными товарными знаками Microsoft Corporation в США.

Amazon, Kindle и все соответствующие логотипы являются товарными знаками Amazon.com, Inc. или ее дочерних компаний.

Wi-Fi и Wi-Fi Direct являются зарегистрированными торговыми марками компании Wi-Fi Alliance. (Дополнительную информацию см. в разделе <https://www.wi-fi.org/who-we-are/our-brands>.)

Содержание

1 Начало работы	1
Виды принтеров	2
Принтер — вид спереди	2
Принтер — вид сзади	2
Функции панели управления	3
Базовые модели	3
Беспроводные модели	4
Использование приложения HP Smart для печати, копирования, сканирования и устранения неполадок	6
2 Подключение принтера	7
Подключение к беспроводной сети с маршрутизатором	8
Подключение принтера к беспроводной сети с помощью Wi-Fi Protected Setup (WPS)	8
Подключение принтера с помощью программного обеспечения принтера HP	8
Беспроводное подключение без маршрутизатора	9
Параметры беспроводной связи	12
Подключение к проводной сети (Ethernet)	13
3 Настройка принтера	15
Настройка принтера с использованием встроенного веб-сервера HP (EWS) и HP Device Toolbox (Windows)	16
Доступ к встроенному веб-серверу (EWS) и его использование	16
Открытие встроенного веб-сервера HP (EWS) с помощью программного обеспечения (Windows 7)	16
Открытие встроенного веб-сервера HP (EWS) через веб-браузер	16
Открытие встроенного веб-сервера HP (EWS) при использовании подключения Wi-Fi Direct	17
Навигация по элементам встроенного веб-сервера HP	17
Настройка параметров IP-сети	18
Просмотр и изменение параметров сети	18
Переименование принтера в сети	18
Настройка параметров IPv4 TCP/IP вручную	19

Назначение или изменение пароля системы с помощью встроенного веб-сервера HP	19
Изменение настроек энергосбережения	19
Установка параметра «Спящий режим / автоматическое выключение после периода бездействия»	19
Установка задержки параметра «Завершение работы после периода бездействия» и настройка принтера для потребления 1 ватта энергии и менее	20
Настройка параметра задержки перед завершением работы	20
Обновление микропрограммы	22
Обновление микропрограммного обеспечения с помощью программы Firmware Update Utility	22
Изменение типа подключения принтера (Windows 7)	23
4 Загрузка бумаги	25
Настройка входного лотка для разных форматов бумаги	25
Загрузить бумагу	27
Загрузка и печать конвертов	30
Загрузка и печать этикеток	32
5 Печать	35
Печать на компьютере Windows	36
Выбор типа бумаги (Windows)	36
Печать вручную на обеих сторонах листа (Windows)	37
Печать нескольких страниц на листе (Windows)	38
Печать на компьютере Mac	39
Печать с мобильных устройств	40
6 Управление тонером, носителями и деталями	41
Проверка уровня тонера	42
Заправка тонера	43
Замена барабана передачи изображений	46
Заказ расходных материалов, носителей и деталей	48
7 Решение проблем	49
Служба поддержки HP	50
Связь с HP	50
Регистрация принтера	50
Дополнительные варианты гарантии	50
Дополнительные сведения	51
Значения сигналов индикаторов панели управления	52
Восстановление заводских настроек по умолчанию	55

Принтер не захватывает или неправильно подает бумагу	56
Введение	56
Устройство не захватывает бумагу	56
Устройство захватывает несколько листов бумаги	56
Устранение замятой бумаги	57
Введение	57
Места замятий	57
Частые или повторные замятия бумаги	58
Очистка замятий из входного лотка	59
Устранение замятий внутри принтера	61
Устранение замятий снаружи	62
Повышение качества печати	63
Введение	63
Повторная печать документа	63
Проверка уровня тонера	63
Обновление микропрограммного обеспечения принтера	63
Печать из другого программного обеспечения	63
Проверка настроек типа бумаги и качества печати для задания	63
Проверка типа загруженной в принтер бумаги	64
Проверка настроек типа бумаги и качества печати (Windows)	64
Проверка настроек типа бумаги и качества печати (OS X)	64
Осмотр барабана передачи изображений	65
Проверка бумаги и среды печати	65
Шаг первый. Используйте бумагу, которая соответствует требованиям HP	65
Шаг второй. Проверьте среду	65
Настройка плотности печати	66
Устранение проблем с качеством печати	67
Решение проблем беспроводной сети	73
Введение	73
Список для проверки беспроводного подключения	73
Выполнение диагностической проверки беспроводной сети	74
Принтер не печатает после выполнения настройки беспроводного подключения	75
Принтер не печатает и на компьютере установлен брандмауэр стороннего производителя	75
Беспроводное подключение не работает после перемещения беспроводного маршрутизатора или принтера	75
Не удается подключить дополнительные устройства к беспроводному принтеру (Wi-Fi Direct)	75
Беспроводной принтер теряет связь при подключении к VPN	76
Сеть не появляется в списке беспроводных сетей	76
Беспроводная сеть не работает	76

Снижение помех в работе беспроводной сети	77
Решение проблем с интернет-подключением	78
Приложение А Технические характеристики принтера	79
Технические характеристики	80
Поддерживаемые ОС	81
Размеры принтера	83
Потребляемая мощность, электрические характеристики и акустический шум	84
Условия эксплуатации	85
Значки предупреждения	86
Предупреждение об опасности лазерного излучения	87
Приложение Б Обслуживание и поддержка	89
Уведомление об ограниченной гарантии HP	90
Великобритания, Ирландия и Мальта	92
Австрия, Бельгия, Германия и Люксембург	92
Бельгия, Франция и Люксембург	93
Италия	94
Испания	94
Дания	95
Норвегия	95
Швеция	95
Португалия	96
Греция и Кипр	96
Венгрия	96
Чешская Республика	97
Словакия	97
Польша	97
Болгария	98
Румыния	98
Бельгия и Нидерланды	98
Финляндия	99
Словения	99
Хорватия	99
Латвия	99
Литва	100
Эстония	100
Россия	100
Гарантия HP Premium Protection: комплект для заправки тонера Neverstop и ограниченная гарантия на картридж барабана для передачи изображений лазерного принтера HP	101
Политика HP в отношении расходных материалов других поставщиков	102

Веб-сайт, посвященный борьбе с подделками продукции HP	103
Данные, хранящиеся в комплекте для заправки тонера HP и картридже барабана для передачи изображений лазерного принтера HP	104
Лицензионное соглашение с конечным пользователем	105
Гарантийная служба самостоятельного ремонта покупателем	111
Поддержка клиентов	112
Приложение В Программа контроля за воздействием изделия на окружающую среду	113
Защита окружающей среды	115
Образование озона	115
Потребление электроэнергии	115
Использование бумаги	116
Пластмассовые материалы	116
Расходные материалы HP Neverstop для печати	116
Бумага	116
Ограничения по материалам	116
Информация об аккумуляторе	117
Утилизация оборудования пользователями (ЕС и Индия)	118
Переработка электронного оборудования	118
Сведения об утилизации оборудования (Бразилия)	119
Химические вещества	119
Данные о питании устройства в соответствии с постановлением Совета Европейского Союза 1275/2008	119
Сведения для пользователей SEPA Ecolabel (Китай)	120
Регулирование внедрения маркировки об энергоэффективности принтеров, факсов и копиров для Китая	120
Заявление об ограничении на содержание опасных веществ (Индия)	120
WEEE (Турция)	120
Таблица опасных веществ и элементов, а также их содержимого (Китай)	121
Таблица безопасности материалов (MSDS)	121
EPEAT	122
Декларация о маркировке при условии наличия регламентированных веществ (Тайвань)	123
Дополнительная информация	125
Приложение Г Нормативная информация	127
Нормативные акты	128
Уведомление о соответствии нормам Европейского Союза	128
Нормативные идентификационные номера моделей	128
Нормы FCC	128
Канада — заявление о соответствии промышленному стандарту Канады ICES-003	129
Инструкция к кабелю питания	129

Защита от лазерного излучения	129
Заявление о лазерном излучении для Финляндии	129
Заявления для стран северной Европы (Дания, Финляндия, Норвегия, Швеция)	130
Заявление о соответствии для стран Евразии (Армения, Беларусь, Казахстан, Киргизстан, Россия)	130
Производитель и дата производства	130
Өндіруші және өндіру мерзімі	130
Местные представители	131
Жергілікті өкілдіктері	131
Положения в области беспроводной связи	132
Заявление о соответствии FCC — США	132
Заявление ANATEL для Бразилии	132
Заявления для Канады	132
Устройства для работы в диапазоне частот 5 ГГц в соответствии с промышленным стандартом Канады	132
Воздействие радиочастотного излучения (Канада)	133
Уведомление о соответствии нормам в странах Европейского Союза	133
Уведомление об использовании в России	133
Заявление для Мексики	133
Маркировка о проводной и беспроводной связи Vietnam Telecom для устройств, утвержденных ICTQC	133
Указатель	135

1 Начало работы

- [Виды принтеров](#)
- [Функции панели управления](#)
- [Использование приложения HP Smart для печати, копирования, сканирования и устранения неполадок](#)

Виды принтеров

- [Принтер — вид спереди](#)
- [Принтер — вид сзади](#)

Принтер — вид спереди

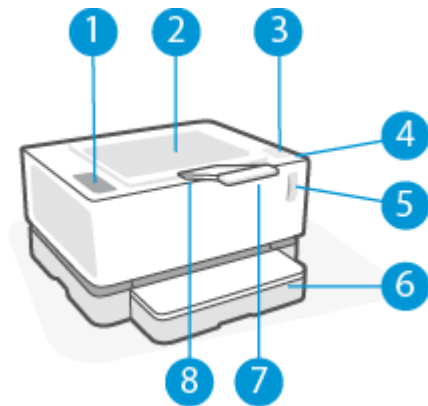

1	Панель управления
2	Выходной лоток
3	Порт для заправки
4	Индикатор состояния заправки
5	Индикатор уровня тонера
6	Входной лоток
7	Удлинитель выходного лотка
8	Углубление для пальца

Принтер — вид сзади

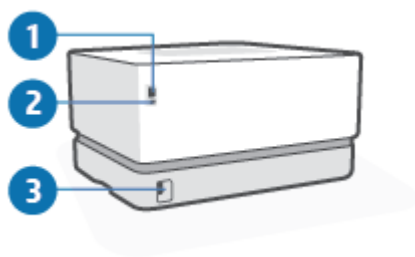





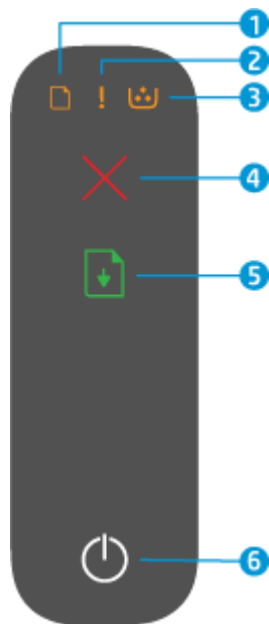

1	Порт сети Ethernet (только для моделей с Ethernet)
2	Порт USB
3	Разъем питания

Функции панели управления







Базовые модели

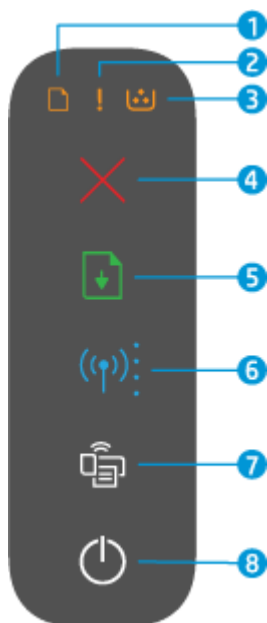



1	Индикатор бумаги 	Если при запуске печати или копирования мигает индикатор «Бумага», это означает, что во входном лотке закончилась бумага. Если возникла проблема с бумагой, индикатор горит непрерывно.
2	Сигнальный индикатор 	Сигнальный индикатор мигает, если принтер требует внимания пользователя. Если горит сигнальный индикатор, возникла ошибка службы.
3	Индикатор барабана передачи изображений 	Когда индикатор горит (не мигая), он указывает на то, что заканчивается срок службы барабана передачи изображений или, если при этом мигает и сигнальный индикатор, что с барабаном передачи изображений возникла проблема. Если индикатор барабана передачи изображений мигает, то, чтобы продолжить печать, необходимо заменить барабан передачи изображений.
4	Кнопка отмены 	Нажмите эту кнопку, чтобы отменить задание.
5	Кнопка возобновления печати 	Нажмите эту кнопку, чтобы выполнить следующие действия. <ul style="list-style-type: none">• Если принтер находится в состоянии ошибки или ввода команд, и при этом горит индикатор возобновления, нажмите эту кнопку, чтобы сбросить ошибку и продолжить печать.• Нажмите эту кнопку в режиме ручной двусторонней печати, чтобы напечатать вторую сторону документа.• Нажмите и удерживайте эту кнопку в течение 3 секунд для печати страницы конфигурации.
6	Кнопка питания/индикатор готовности 	Эта кнопка используется для включения или выключения принтера. Индикатор готовности горит, если принтер готов к печати. Он мигает, когда принтер получает данные печати, и погасает, когда принтер находится в режиме ожидания.

Беспроводные модели



1	Индикатор бумаги 	Индикатор бумаги мигает, когда во входном лотке заканчивается бумага, и горит постоянно при возникновении ошибки подачи бумаги.
2	Сигнальный индикатор 	Сигнальный индикатор мигает, если принтер требует внимания пользователя. Если горит сигнальный индикатор, возникла ошибка службы.
3	Индикатор барабана передачи изображений 	Когда индикатор горит (не мигая), он указывает на то, что заканчивается срок службы барабана передачи изображений или, если при этом мигает и сигнальный индикатор, что с барабаном передачи изображений возникла проблема. Если индикатор барабана передачи изображений мигает, то, чтобы продолжить печать, необходимо заменить барабан передачи изображений.
4	Кнопка отмены 	Нажмите эту кнопку, чтобы отменить задание.
5	Кнопка возобновления печати 	<p>Нажмите эту кнопку, чтобы выполнить следующие действия.</p> <ul style="list-style-type: none"> • Если принтер находится в состоянии ошибки или ввода команд, и при этом горит индикатор возобновления, нажмите эту кнопку, чтобы сбросить ошибку и продолжить печать. • Нажмите эту кнопку в режиме ручной двусторонней печати, чтобы напечатать вторую сторону документа. • Нажмите и удерживайте эту кнопку в течение 3 секунд для печати страницы конфигурации.
6	Кнопка и индикатор беспроводной связи 	<p>Нажмите эту кнопку, чтобы включить или выключить беспроводную связь.</p> <p>Нажмите и удерживайте эту кнопку для настройки соединения с использованием протокола WPS.</p> <p>При наличии устойчивого беспроводного соединения индикатор кнопки беспроводной сети горит синим. Если он мигает синим, значит, принтер находится в режиме установки беспроводного соединения или выполняется настройка WPS. Если индикатор горит желтым, значит, принтеру не удается подключиться к беспроводной сети или возникла ошибка WPS.</p>

7	Кнопка Wi-Fi Direct 	Нажмите эту кнопку для включения или выключения связи Wi-Fi Direct. Если кнопка мигает, нажмите ее, чтобы завершить подключение Wi-Fi Direct.
8	Кнопка питания/индикатор готовности 	Эта кнопка используется для включения или выключения принтера. Индикатор готовности горит, если принтер готов к печати. Он мигает, когда принтер получает данные печати, и погасает, когда принтер находится в режиме ожидания.

Использование приложения HP Smart для печати, копирования, сканирования и устранения неполадок

HP Smart помогает настроить принтер HP, копировать, сканировать, печатать, предоставлять к принтеру общий доступ и управлять им. Отправлять документы и изображения можно с помощью электронной почты, текстовых сообщений, популярных облачных служб и социальных сетей (таких как iCloud, Google Drive, Dropbox и Facebook). Также можно настраивать новые принтеры HP, отслеживать наличие расходных материалов и осуществлять их заказ.

Приложение HP Smart совместимо с перечисленными ниже операционными системами для мобильных устройств и ПК.

- iOS
- Android
- Windows 10.
- Mac OS X 10.11 и более поздние



ПРИМЕЧАНИЕ. Приложение HP Smart может быть доступно не на всех языках. Некоторые функции доступны не во всех моделях принтера.

Установка приложения HP Smart

- ▲ Чтобы установить приложение на свое устройство, посетите сайт 123.hp.com и перейдите в магазин приложений для вашего устройства, следуя указаниям на экране.

Запуск приложения HP Smart на компьютере с системой Windows 10

- ▲ Когда установка приложения HP Smart завершится, нажмите на рабочем столе устройства значок **Пуск** и выберите **HP Smart** из списка приложений.

Подключение к принтеру

- ▲ Убедитесь, что ваше устройство подключено к той же сети, что и принтер. Приложение HP Smart обнаружит принтер автоматически.

Дополнительная информация о приложении HP Smart

Дополнительную информацию об использовании HP Smart для печати, использования функций принтера и устранения неполадок см. по адресу:

- **iOS/Android:** www.hp.com/go/hpsmart-help
- **Windows 10:** www.hp.com/go/hpsmartwin-help
- **Mac:** <http://www.hp.com/go/hpsmartmac-help>

2 Подключение принтера

- [Подключение к беспроводной сети с маршрутизатором](#)
- [Параметры беспроводной связи](#)
- [Подключение к проводной сети \(Ethernet\)](#)

Наиболее актуальная информация о подключении принтера и о поиске и устранении проблем с подключением доступна в Интернете на веб-сайтах службы поддержки HP. К примеру, на них доступна информация по следующим темам.

- Узнайте подробнее о настройке сети и принтера для беспроводной печати. [Щелкните здесь для получения дополнительных сведений.](#)
- Узнайте, как просмотреть параметры безопасности сети. [Щелкните здесь, чтобы найти дополнительные сведения в Интернете.](#)
- Узнать больше о программе HP Print and Scan Doctor. [Щелкните здесь для получения дополнительных сведений.](#)



ПРИМЕЧАНИЕ. Эту утилиту можно использовать только в ОС Windows.

- Узнайте, как работать с брандмауэром и антивирусными программами при настройке принтера. [Щелкните здесь, чтобы найти дополнительные сведения в Интернете.](#)

Подключение к беспроводной сети с маршрутизатором

 **ПРИМЕЧАНИЕ.** Сведения из данного раздела касаются только беспроводных принтеров.

 **ПРИМЕЧАНИЕ.** Прежде чем выполнять указания из этого раздела, убедитесь, что принтер не подключен к компьютеру с помощью кабеля USB или Ethernet. НЕТ

Подключение принтера к беспроводной сети с помощью Wi-Fi Protected Setup (WPS)

Перед подключением принтера к беспроводной сети с помощью WPS должны быть выполнены следующие условия.

- Беспроводная сеть 802.11b/g/n с беспроводным WPS-маршрутизатором или точкой доступа.

 **ПРИМЕЧАНИЕ.** Принтер поддерживает только частоту 2,4 ГГц.

- Компьютер и принтер должны быть подключены к одной беспроводной сети. Убедитесь, что на компьютере установлено программное обеспечение для принтера HP.

При наличии маршрутизатора WPS с функцией настройки одним нажатием кнопки, используйте **метод подключения с помощью нажатия кнопки**.

Настройка с помощью нажатия кнопки

1. Нажмите и удерживайте кнопку «Беспроводная связь» () не менее трех секунд для включения метода подключения по нажатию кнопки WPS.
2. Нажмите кнопку WPS на маршрутизаторе.

 **ПРИМЕЧАНИЕ.** Устройство начинает отсчет времени (приблизительно 2 минуты), в течение которого выполняется подключение к беспроводной сети.

Подключение принтера с помощью программного обеспечения принтера HP

Для подключения принтера к встроенной беспроводной локальной сети 802.11 необходимо соблюсти следующие условия.

- Беспроводная сеть 802.11b/g/n с беспроводным маршрутизатором или точкой доступа.

 **ПРИМЕЧАНИЕ.** Принтер поддерживает только частоту 2,4 ГГц.

- Компьютер и принтер должны быть подключены к одной беспроводной сети.
- Имя сети (SSID).
- Ключ WEP или парольная фраза WPA (если требуется).

Подключение принтера с помощью программного обеспечения принтера HP

1. В зависимости от того, установлена ли программное обеспечение принтера HP выполните одно из следующих действий.

Программное обеспечение принтера HP не установлено на компьютере

- а. Перейдите на веб-сайт www.support.hp.com, чтобы загрузить и установить программное обеспечение принтера.
- б. Следуйте инструкциям на экране.

Программное обеспечение принтера HP установлено на компьютере

- а. Откройте программное обеспечение принтера.
- б. В программное обеспечение принтера выберите **Инструменты**.
- в. Щелкните **Настройка и программное обеспечение устройства**.
- г. Нажмите **Подключить новое устройство** и следуйте инструкциям на экране.

2. После успешного подключения принтера кнопка беспроводной сети (📶) загорится синим.

Беспроводное подключение без маршрутизатора

 **ПРИМЕЧАНИЕ.** Сведения из данного раздела касаются только беспроводных принтеров.

 **ПРИМЕЧАНИЕ.** Прежде чем выполнять указания из этого раздела, убедитесь, что принтер не подключен к компьютеру с помощью кабеля USB или Ethernet.

Функция Wi-Fi Direct позволяет печатать удаленно с компьютера, смартфона, планшетного ПК или других устройств с возможностью беспроводного подключения — без подключения к существующей беспроводной сети.

Инструкции по использованию Wi-Fi Direct

- Убедитесь, что на компьютере или мобильном устройстве установлено соответствующее программное обеспечение.
 - Если вы используете компьютер, убедитесь, что на нем установлено программное обеспечение принтера HP.

Если на компьютере не установлено программное обеспечение принтера HP, подключитесь сначала к Wi-Fi Direct, а затем установите программное обеспечение принтера. По запросу типа подключения в программном обеспечении принтера выберите пункт **Беспроводная связь**.
 - Если вы используете мобильное устройство, убедитесь, что на нем установлено совместимое приложение печати. Дополнительную информацию см. на сайте, посвященном возможностям мобильной печати HP, по адресу www.hp.com/go/mobileprinting. Если локальная версия сайта для вашей страны, региона или языка недоступна, вы будете перенаправлены на веб-сайт о возможностях мобильной печати для другой страны, региона или на другом языке.
- Убедитесь, что на принтере включена функция Wi-Fi Direct.
- Wi-Fi Direct подключение может одновременно использоваться пятью компьютерами или мобильными устройствами для выполнения печати.
- Wi-Fi Direct можно использовать при любом подключении принтера к сети, не обязательно по беспроводной связи.

- Wi-Fi Direct не предоставляет компьютеру, мобильному устройству или принтеру доступ в Интернет.
- Чтобы узнать подробнее о подключении Wi-Fi Direct, посетите сайт www.hp.com/go/wifidirectprinting.

Включение и выключение Wi-Fi Direct с панели управления

- ▲ На панели управления принтера нажмите кнопку Wi-Fi Direct .

Если функция Wi-Fi Direct включена, кнопка Wi-Fi Direct  горит синим.

Режимы подключения Wi-Fi Direct

- Если для подключения к принтеру по Wi-Fi Direct выбран режим безопасности **Автоматически**, то для пароля Wi-Fi Direct устанавливается значение 12345678, которое нельзя изменить.
- Если для подключения к принтеру по Wi-Fi Direct выбран режим безопасности **Вручную**, то для подключения к принтеру на мобильном устройстве или на компьютере необходимо выполнить одно из следующих действий.
 - Если кнопка Wi-Fi Direct  мигает, нажмите ее.
 - Если принтер распечатает страницу с PIN-кодом, используйте PIN-код для завершения процедуры подключения к устройству.

СОВЕТ:

- Можно также включить Wi-Fi Direct или изменить параметры безопасности Wi-Fi Direct из EWS.
 - Чтобы найти имя и пароль Wi-Fi Direct, нажмите и удерживайте кнопку возобновления  на принтере в течение 3 секунд, чтобы напечатать отчет по настройке.
-

Печать с мобильного устройства с поддержкой беспроводного подключения и функции Wi-Fi Direct

 **ПРИМЕЧАНИЕ.** Способы подключения к беспроводной сети зависят от операционной системы используемого мобильного устройства. Дополнительную информацию можно найти на сайте www.hp.com/go/wifidirectprinting.

Убедитесь, что на мобильном устройстве установлена последняя версия подключаемого модуля для печати HP Print Service Plugin (для устройств с Android). Этот подключаемый модуль можно загрузить в магазине приложений Google Play.

1. Убедитесь, что на принтере включена функция Wi-Fi Direct.
2. Включите функцию Wi-Fi Direct на мобильном устройстве. Дополнительную информацию см. в документации к мобильному устройству.
3. Используя мобильное устройство, выберите документ в приложении с функцией печати, а затем отправьте его на печать.

Откроется список доступных принтеров.

4. В списке доступных принтеров выберите имя Wi-Fi Direct.
5. Напечатайте документ.

Печать с мобильного устройства, поддерживающего беспроводное подключение, но не поддерживающее функцию Wi-Fi Direct

 **ПРИМЕЧАНИЕ.** Способы подключения к беспроводной сети зависят от операционной системы используемого мобильного устройства. Дополнительную информацию можно найти на сайте www.hp.com/go/wifidirectprinting.

Убедитесь, что на мобильном устройстве установлено совместимое приложение печати. Дополнительную информацию см. на сайте, посвященном возможностям мобильной печати HP, по адресу www.hp.com/go/mobileprinting. Если локальная версия сайта для вашей страны, региона или языка недоступна, вы будете перенаправлены на веб-сайт о возможностях мобильной печати для другой страны, региона или на другом языке.

1. Убедитесь, что на принтере включена функция Wi-Fi Direct.
2. Включите функцию беспроводного подключения Wi-Fi на мобильном устройстве. Дополнительную информацию см. в документации к мобильному устройству.

 **ПРИМЕЧАНИЕ.** Если мобильное устройство не поддерживает беспроводное подключение, функция Wi-Fi Direct будет недоступна.

3. На мобильном устройстве подключитесь к новой сети. Используйте обычный метод подключения к новой беспроводной сети или точке доступа. Выберите имя Wi-Fi Direct в списке отображаемых беспроводных сетей. Имя сети основано на имени принтера.

Введите пароль к Wi-Fi Direct, когда откроется соответствующее диалоговое окно.

4. Напечатайте документ.

Печать с компьютера с возможностью беспроводного подключения

1. Убедитесь, что на принтере включена функция Wi-Fi Direct.
2. Включите на компьютере функцию Wi-Fi. Дополнительную информацию см. в документации к ПК.

 **ПРИМЕЧАНИЕ.** Если компьютер не поддерживает Wi-Fi, функция Wi-Fi Direct будет недоступна.

3. Подключитесь на компьютере к новой сети. Используйте обычный метод подключения к новой беспроводной сети или точке доступа. Выберите имя Wi-Fi Direct в списке отображаемых беспроводных сетей. Имя сети основано на имени принтера.

Введите пароль к Wi-Fi Direct, когда откроется соответствующее диалоговое окно.

4. Напечатайте документ.



Параметры беспроводной связи

 **ПРИМЕЧАНИЕ.** Сведения из данного раздела касаются только беспроводных принтеров.



 **ПРИМЕЧАНИЕ.** Прежде чем выполнять указания из этого раздела, убедитесь, что принтер не подключен к компьютеру с помощью кабеля USB или Ethernet.

Включение и отключение беспроводной связи принтера

Чтобы включить/выключить функции беспроводной связи принтера, нажмите кнопку «Беспроводная связь» .

- Если принтер подключен к беспроводной сети, кнопка беспроводной сети  будет гореть синим цветом.
- Если беспроводное подключение выключено, кнопка беспроводной связи  не будет гореть.

Восстановление значений по умолчанию для параметров сети

- Одновременно нажмите и удерживайте не менее трех секунд кнопки «Беспроводная связь»  и «Отмена» . Принтер перезапустится, а затем индикатор «Беспроводная связь»  начнет мигать синим, показывая, что принтер находится в режиме настройки Auto Wireless Connect (AWC). Теперь можно будет настроить беспроводное подключение принтера к устройству.

Подключение к проводной сети (Ethernet)



ПРИМЕЧАНИЕ. Сведения из данного раздела касаются только принтеров с технологией Ethernet.

1. Для их использования вам понадобится сетевой маршрутизатор со свободными портами Ethernet.
2. Убедитесь, что ваш компьютер подключен к маршрутизатору.
3. Подсоедините кабель Ethernet к порту Ethernet  на задней панели принтера.
4. Подключите другой конец кабеля Ethernet к свободному порту маршрутизатора.
5. Перейдите на сайт 123.hp.com и загрузите ПО для принтера.
6. Запустите программу, чтобы закончить настройку.

3 Настройка принтера

- [Настройка принтера с использованием встроенного веб-сервера HP \(EWS\) и HP Device Toolbox \(Windows\)](#)
- [Обновление микропрограммы](#)
- [Изменение типа подключения принтера \(Windows 7\)](#)

Настройка принтера с использованием встроенного веб-сервера HP (EWS) и HP Device Toolbox (Windows)

Используйте встроенный сервер HP для управления функциями печати с компьютера.

- Просмотр информации о состоянии принтера
- Определение оставшегося ресурса всех расходных материалов и заказ новых
- Получение уведомлений о событиях принтера и расходных материалов
- Просмотр и изменение конфигурации сети

Встроенный веб-сервер HP Embedded Web Server работает, когда принтер подключен к компьютеру через IP-сеть или порт USB. Встроенный веб-сервер HP Embedded Web Server не поддерживает подключения к принтеру по протоколу IPX. Для открытия и использования HP Embedded Web Server не требуется доступ в Интернет.

Если принтер подключен к сети, к встроенному веб-серверу HP можно подключаться напрямую, и он будет доступен автоматически.

Если принтер подключен через USB (не подключен к сети), для подключения к встроенному веб-серверу HP используется программа HP Device Toolbox.

 **ПРИМЕЧАНИЕ.** Если принтер подключен к компьютеру Windows через порт USB, то для подключения к встроенному веб-серверу HP (EWS) следует использовать программу HP Device Toolbox. Программа HP Device Toolbox доступна, только если на принтер установлен полный пакет программ. В зависимости от способа подключения принтера некоторые функции могут быть недоступны. Если принтер подключен к компьютеру Windows через сеть или если он подключен к компьютеру Mac, то для подключения к серверу EWS дополнительного ПО не требуется.

 **ПРИМЕЧАНИЕ.** Встроенный веб-сервер HP недоступен за пределами брандмауэра.

Доступ к встроенному веб-серверу (EWS) и его использование

В следующих разделах содержатся указания по получению доступа к встроенному веб-серверу HP и навигации по его элементам.

Открытие встроенного веб-сервера HP (EWS) с помощью программного обеспечения (Windows 7)

 **ПРИМЕЧАНИЕ.** Программа HP Printer Assistant входит в состав программного обеспечения принтера HP для операционных систем Windows 7. Посетите [веб-сайт поддержки продукта](#), чтобы найти программное обеспечение, доступное для вашего принтера и операционной системы.



1. Запустите программу настройки принтера HP Printer Assistant.

На рабочем столе компьютера щелкните **Пуск** и выберите **Все программы**, затем щелкните **HP**, выберите папку принтера, а затем выберите имя принтера.

2. В программе HP Printer Assistant нажмите **Печать** и выберите **HP Device Toolbox**.

Открытие встроенного веб-сервера HP (EWS) через веб-браузер

Для выполнения следующего действия необходимо наличие подключения к сети.

1. Распечатайте страницу конфигурации для определения IP-адреса или имени хоста.
 - а. Нажмите и удерживайте кнопку возобновления  в течение трех секунд.
 - б. Отпустите кнопку возобновления .
2. Откройте веб-браузер и в адресной строке введите IP-адрес или имя хоста так, как они отображаются на странице конфигурации принтера. Нажмите клавишу ввода на клавиатуре компьютера. Откроется встроенный веб-сервер.

 **ПРИМЕЧАНИЕ.** Если в веб-браузере отобразится сообщение о том, что доступ к веб-сайту может быть небезопасным, выберите вариант перехода на веб-сайт. Доступ к данному веб-сайту не нанесет вреда компьютеру.

Открытие встроенного веб-сервера HP (EWS) при использовании подключения Wi-Fi Direct

1. Настройте соединение Wi-Fi Direct между устройством и принтером.
2. Откройте веб-браузер, введите в адресной строке IP-адрес 192 . 168 . 223 . 1 и нажмите клавишу Enter. Откроется встроенный веб-сервер.

 **ПРИМЕЧАНИЕ.** Если в веб-браузере отобразится сообщение о том, что доступ к веб-сайту может быть небезопасным, выберите вариант перехода на веб-сайт. Доступ к данному веб-сайту не нанесет вреда компьютеру.

Навигация по элементам встроенного веб-сервера HP

В таблице ниже приведена сводная информация о функциях, доступных через встроенный веб-сервер HP.

Таблица 3-1 Параметры встроенного веб-сервера HP

Вкладка или раздел	Описание
Вкладка Главная Предоставляет информацию о принтере, состоянии и конфигурации.	<ul style="list-style-type: none"> • Состояние устройства. Отображение состояния принтера и приблизительного ресурса расходных материалов HP в процентах. • Состояние расходных материалов. Отображение приблизительного оставшегося ресурса расходных материалов HP. Фактическое значение оставшегося ресурса расходных материалов может отличаться. Рекомендуется иметь запасные картриджи и установить их, когда качество печати станет неприемлемым. Расходный материал не требуется менять, если качество печати остается приемлемым. • Конфигурация устройства. Отображение информации на странице конфигурации принтера и других параметров конфигурации устройства. • Информация о сети. Отображение информации на странице сетевой конфигурации принтера и других параметров конфигурации сети. • Журнал событий. Отображение списка всех событий и ошибок принтера. • Лицензии на открытое программное обеспечение. Отображение сводной информации о лицензиях на программы с открытым исходным кодом, которые, возможно, используются в принтере.

Таблица 3-1 Параметры встроенного веб-сервера HP (продолжение)

Вкладка или раздел	Описание
<p>Вкладка Система</p> <p>Предоставляет возможность настройки принтера с компьютера.</p>	<ul style="list-style-type: none"> • Сведения об устройстве. Основная информация о принтере и компании. • Настройка бумаги. Изменение стандартных настроек работы с бумагой для принтера • Настройки энергопотребления. Изменение стандартного времени перехода в режим сна / автоматического выключения или автоматического завершения работы. • Настройка принтера. Изменение стандартных системных настроек принтера. • Обслуживание. Внесение изменения в настройки факторов окружающей среды, например, влажности и высоты, управление режимом архивной печати, изменение скорости передачи данных по USB и восстановление заводских настроек по умолчанию. • Администрирование. Установка или изменение пароля к принтеру, включение или выключение команд доступа к устройству P/L, настройка предпочтений для проверки подписей при обновлении микропрограммного обеспечения. <p>ПРИМЕЧАНИЕ. Вкладка Система может быть защищена паролем. Если принтер подключен к сети, всегда консультируйтесь с администратором перед изменением настроек на данной вкладке.</p>
<p>Вкладка Доступ к сети</p> <p>(только для сетевых принтеров)</p> <p>Возможность изменить настройки сети с компьютера или мобильного устройства.</p>	<p>Сетевые администраторы могут использовать эту вкладку для управления сетевыми настройками принтера, если он подключен к IP-сети. Кроме того, на ней администратор может настроить функции Wireless Direct и Google Cloud Print.</p> <p>ПРИМЕЧАНИЕ. Вкладку Сеть можно защитить паролем. Если принтер подключен к сети, всегда консультируйтесь с администратором перед изменением настроек на данной вкладке.</p>

Настройка параметров IP-сети

Используйте следующие разделы для настройки сетевых параметров принтера.

Просмотр и изменение параметров сети

Для просмотра или изменения параметров IP используйте встроенный веб-сервер HP.

1. Откройте встроенный веб-сервер HP (EWS).
2. Перейдите на вкладку **Доступ к сети** для получения информации о сети. Измените параметры, установив необходимые значения.

Переименование принтера в сети

Чтобы переименовать подключенный к сети принтер для его уникальной идентификации используйте встроенный веб-сервер HP.

1. Откройте встроенный веб-сервер HP (EWS).
2. Перейдите на вкладку **Система**.
3. На странице **Сведения об устройстве** стандартное имя принтера указано в поле **Описание устройства**. Это имя можно изменить на уникальное.

 **ПРИМЕЧАНИЕ.** Заполнение других полей на этой странице не является обязательным.

4. Нажмите кнопку **Применить**, чтобы сохранить изменения.

Настройка параметров IPv4 TCP/IP вручную

Используйте EWS, чтобы вручную настроить адрес IPv4, маску подсети и шлюз по умолчанию.

1. Откройте встроенный веб-сервер HP (EWS).
2. На вкладке **Доступ к сети** щелкните **Конфигурация IPv4** на панели навигации слева.
3. В раскрывающемся списке **Предпочитаемый метод IP-адресации** выберите **Вручную**, а затем отредактируйте параметры конфигурации IPv4.
4. Нажмите кнопку **Применить**.

Назначение или изменение пароля системы с помощью встроенного веб-сервера HP

Назначьте пароль администратора для доступа к встроенному веб-серверу HP, чтобы неавторизованные пользователи не имели возможности изменить настройки принтера.

1. Откройте встроенный веб-сервер HP (EWS).
2. На вкладке **Система**, щелкните ссылку **Администрирование** на панели навигации слева.
3. В области с названием **Безопасность продукта** введите пароль в поле **Пароль**.
4. Введите пароль еще раз в поле **Подтвердите пароль**.
5. Нажмите кнопку **Применить**.

 **ПРИМЕЧАНИЕ.** Запишите пароль и сохраните его в надежном месте.

Изменение настроек энергосбережения

Принтер включает несколько функций энергосбережения для экономии энергии и расходных материалов.

Установка параметра «Спящий режим / автоматическое выключение после периода бездействия»

С помощью EWS можно установить время бездействия, по истечении которого принтер перейдет в спящий режим.

Выполните следующую процедуру, чтобы изменить настройку перехода в спящий режим/автоматического выключения после периода бездействия.

1. Откройте встроенный веб-сервер HP (EWS).
 - С помощью приложения HP Smart зайдите на встроенный веб-сервер, если он доступен.
 - Используйте программу настройки принтера HP Printer Assistant для систем Windows 7.
 - Нажмите и удерживайте кнопку «Возобновить» , чтобы напечатать страницу конфигурации, затем найдите на ней IP-адрес.

 **ПРИМЕЧАНИЕ.** Если вы получите сообщение о том, что доступ к веб-сайту может быть небезопасным, выберите вариант перехода на веб-сайт. Доступ к данному веб-сайту не нанесет вреда компьютеру.

2. Перейдите на вкладку **Система** и выберите **Настройки энергопотребления**.
3. В раскрывающемся списке **Спящий режим / автоматическое выключение после периода бездействия** выберите время задержки.
4. Нажмите кнопку **Применить**.

Установка задержки параметра «Завершение работы после периода бездействия» и настройка принтера для потребления 1 ватта энергии и менее

С помощью EWS можно установить время, по истечении которого принтер будет выключен.

 **ПРИМЕЧАНИЕ.** После выключения принтера его энергопотребление составит 1 ватт или менее.

Выполните следующую процедуру, чтобы изменить настройку завершения работы после периода бездействия.

1. Откройте встроенный веб-сервер HP (EWS).
 - С помощью приложения HP Smart зайдите на встроенный веб-сервер, если он доступен.
 - Используйте программу настройки принтера HP Printer Assistant для систем Windows 7.
 - Нажмите и удерживайте кнопку «Возобновить» , чтобы напечатать страницу конфигурации, затем найдите на ней IP-адрес.

 **ПРИМЕЧАНИЕ.** Если вы получите сообщение о том, что доступ к веб-сайту может быть небезопасным, выберите вариант перехода на веб-сайт. Доступ к данному веб-сайту не нанесет вреда компьютеру.

2. Перейдите на вкладку **Система** и выберите **Настройки энергопотребления**.
3. В раскрывающемся списке **Завершение работы после периода бездействия** выберите время задержки.

 **ПРИМЕЧАНИЕ.** Значение по умолчанию составляет **4 часа**.

4. Нажмите кнопку **Применить**.

Настройка параметра задержки перед завершением работы

Используйте EWS, чтобы включить или отключить задержку выключения принтера после нажатия кнопки питания .

Выполните следующую процедуру, чтобы изменить настройку завершения работы с задержкой.

1. Откройте встроенный веб-сервер HP (EWS).

- С помощью приложения HP Smart зайдите на встроенный веб-сервер, если он доступен.
- Используйте программу настройки принтера HP Printer Assistant для систем Windows 7.
- Нажмите и удерживайте кнопку «Возобновить» , чтобы напечатать страницу конфигурации, затем найдите на ней IP-адрес.

 **ПРИМЕЧАНИЕ.** Если вы получите сообщение о том, что доступ к веб-сайту может быть небезопасным, выберите вариант перехода на веб-сайт. Доступ к данному веб-сайту не нанесет вреда компьютеру.

2. Перейдите на вкладку **Система** и выберите **Настройки энергопотребления**.
3. Выберите или снимите выбор параметра **Задержка при активности портов**.

 **ПРИМЕЧАНИЕ.** Если выбран этот параметр, принтер не завершит работу, пока все порты не станут неактивны. Активное сетевое соединение предотвратит завершение работы принтера.

Обновление микропрограммы

HP выпускает периодические обновления для принтеров. Чтобы обновить микропрограммное обеспечение одного принтера, выполните следующие действия.

Обновление микропрограммного обеспечения с помощью программы Firmware Update Utility

Чтобы вручную загрузить программу Firmware Update Utility с веб-сайта HP.com и установить ее, выполните следующие действия.

 **ПРИМЕЧАНИЕ.** Данный способ является единственной возможностью обновления микропрограммного обеспечения принтеров, подключенных к компьютеру с помощью кабеля USB. Он также подходит для принтеров, подключенных к сети.

 **ПРИМЕЧАНИЕ.** Чтобы использовать данный способ, должен быть установлен драйвер печати.

1. Перейдите на веб-страницу www.hp.com/go/support, выберите страну/регион или язык, а затем перейдите по ссылке **Загрузка ПО и драйверов**.
2. Введите название принтера в поле поиска, нажмите клавишу ВВОД, а затем выберите принтер в списке результатов поиска.
3. Выберите операционную систему.
4. В разделе **Встроенное ПО** выберите **Firmware Update Utility**.
5. Щелкните **Загрузить**, затем **Запустить**, а затем снова выберите **Запустить**.
6. После запуска утилиты выберите принтер в раскрывающемся списке и щелкните **Отправить микропрограммное обеспечение**

 **ПРИМЕЧАНИЕ.** Чтобы распечатать страницу конфигурации для подтверждения установленной версии микропрограммного обеспечения перед или после процесса обновления, щелкните **Распечатать конфигурацию**.

7. Следуйте инструкциям на экране для завершения установки, а затем нажмите кнопку **Выход**, чтобы закрыть утилиту.

Изменение типа подключения принтера (Windows 7)

Если вы ранее настроили подключение через USB, Ethernet или беспроводную сеть и хотите изменить тип подключения, используйте ПО HP Printer Assistant.

 **ПРИМЕЧАНИЕ.** Настройка Ethernet-подключения возможна только на принтерах с поддержкой Ethernet. Настройка подключения по беспроводной сети возможна только на принтерах с поддержкой беспроводной связи.

 **ПРИМЕЧАНИЕ.** Программа HP Printer Assistant входит в состав программного обеспечения принтера HP для операционных систем Windows 7. Посетите [веб-сайт поддержки продукта](#), чтобы найти программное обеспечение, доступное для вашего принтера и операционной системы.

1. Запустите программу настройки принтера HP Printer Assistant.
 - На рабочем столе компьютера щелкните **Пуск** и выберите **Все программы**, затем щелкните **HP**, выберите папку принтера, а затем выберите имя принтера.
2. В панели навигации программы HP Printer Assistant выберите **Инструменты**, а затем выберите **Настройка устройства и программное обеспечение**. Выполните инструкции на экране, чтобы настроить подключение принтера по беспроводной сети.
3. Выполните инструкции на экране для соответствующего типа подключения.

4 Загрузка бумаги

- [Настройка входного лотка для разных форматов бумаги](#)
- [Загрузить бумагу](#)
- [Загрузка и печать конвертов](#)
- [Загрузка и печать этикеток](#)

Настройка входного лотка для разных форматов бумаги

 **ПРИМЕЧАНИЕ.** Этот раздел относится только к моделям принтеров, которые поддерживают форматы бумаги Legal и Oficio.

Некоторые модели принтеров поддерживают форматы бумаги Legal и Oficio. Если ваш принтер поддерживает эти форматы бумаги, то будет необходимо менять ориентацию направляющей длины бумаги для переключения между большим и малым форматами.

Чтобы определить, поддерживает ли ваш принтер бумагу Legal/Oficio, сравните направляющую длины бумаги на принтере со следующими изображениями.

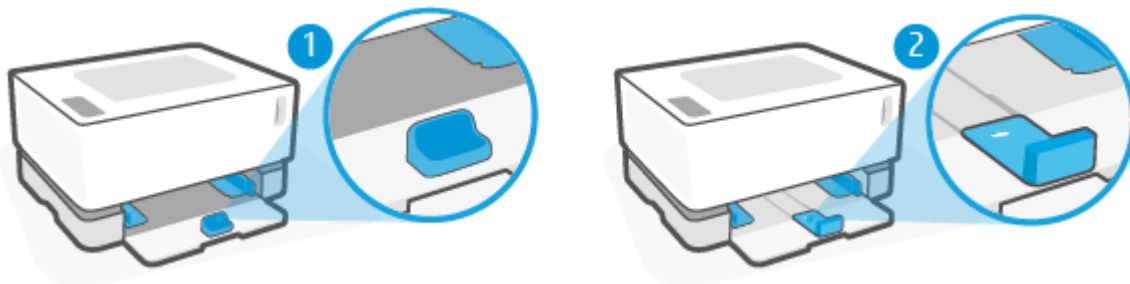

1 Принтер не поддерживает бумагу Legal/ Oficio.

2 Принтер поддерживает бумагу Legal/ Oficio.

Ориентация направляющей бумаги

- Для загрузки бумаги A4/Letter или большего формата, конвертов или этикеток направляющая длины бумаги должна быть в этой ориентации:

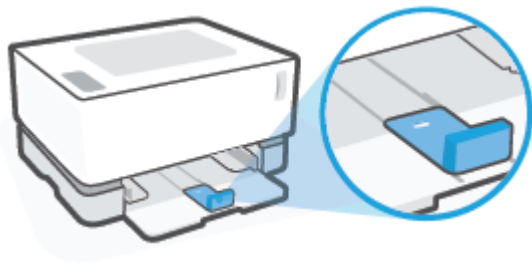

- Для загрузки бумаги формата меньшего, чем A4/Letter, направляющая длины бумаги должна быть в этой ориентации:

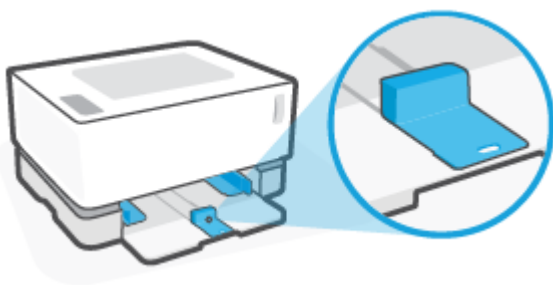

Поворот направляющей длины бумаги

1. Снимите крышку входного лотка, если требуется.

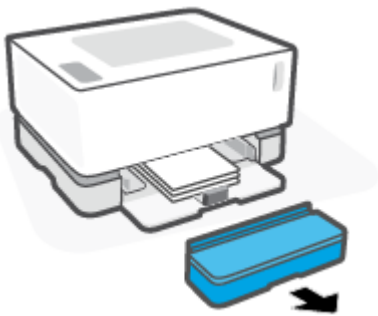

2. Извлеките всю бумагу из входного лотка.

3. Передвиньте направляющую длины бумаги к краю входного лотка.

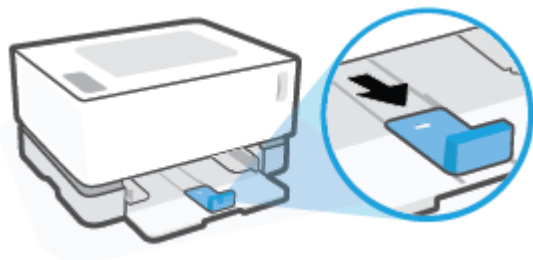



 **ПРИМЕЧАНИЕ.** Направляющая показана в правильной ориентации для бумаги A4/Letter или большего формата.

4. Слегка наклоните приемный лоток и выньте его из принтера.

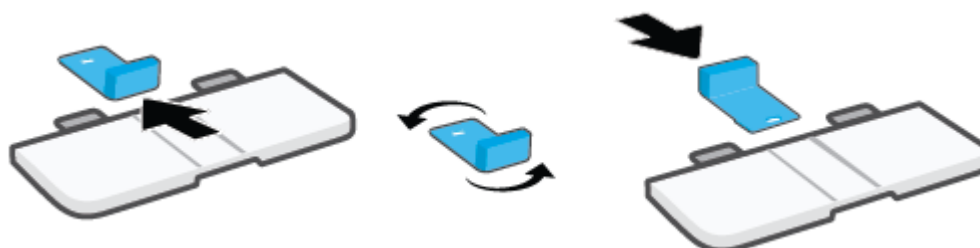

5. Выньте направляющую длины бумаги из входного лотка, разверните ее, а затем ставьте обратно в лоток.



 **ПРИМЕЧАНИЕ.** На рисунке показана направляющая, развернутая для бумаги формата меньшего, чем A4/Letter. Для загрузки бумаги большего формата разверните направляющую.

6. Вставьте входной лоток.

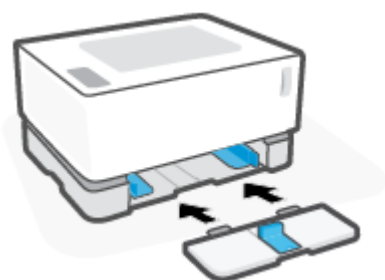

Загрузить бумагу

Ниже описывается процесс загрузки бумаги во входной лоток.

 **ПРИМЕЧАНИЕ.** Предотвращение замятия бумаги

- Никогда не добавляйте бумагу во входной лоток и не извлекайте бумагу из входного лотка во время печати.
 - Перед загрузкой бумаги во входной лоток извлеките всю бумагу из лотка и выровняйте стопку.
 - Используйте бумагу без складок, повреждений или сгибов.
-

Загрузка бумаги

1. Удалите крышку лотка подачи.

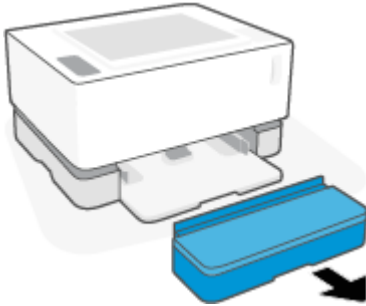

2. Извлеките всю бумагу из входного лотка.
3. Убедитесь, что направляющая длины бумаги установлена в правильной ориентации для выбранного формата. Дополнительную информацию см. в разделе [Настройка входного лотка для разных форматов бумаги на стр. 25](#).
4. Раздвиньте направляющие бумаги, чтобы бумага поместилась.

 **ПРИМЕЧАНИЕ.** Для бумаги формата Legal выдвиньте направляющую длины бумаги за край лотка так, чтобы в окне направляющей показались буквы «LGL».

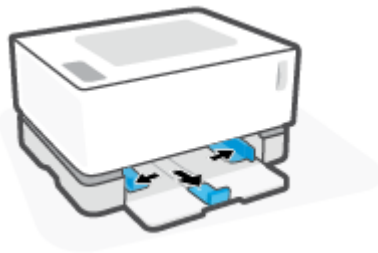

 **ПРИМЕЧАНИЕ.** Направляющая длины бумаги показана в правильной ориентации для бумаги A4/ Letter или большего формата. Для загрузки бумаги меньшего формата необходимо развернуть направляющую. Дополнительную информацию см. в разделе [Настройка входного лотка для разных форматов бумаги на стр. 25](#).

5. Согните и пролистайте стопку бумаги, чтобы разделить страницы перед загрузкой.



6. Поместите стопку бумаги во входной лоток коротким краем вперед и стороной для печати вверх. Сдвиньте стопку бумаги вперед до упора.

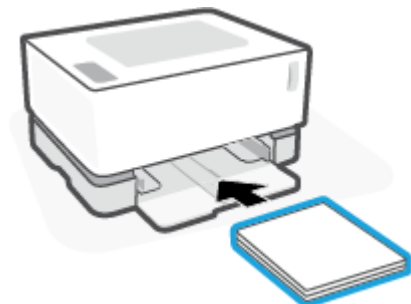

7. Сдвиньте направляющие бумаги вплотную к краям стопки бумаги.

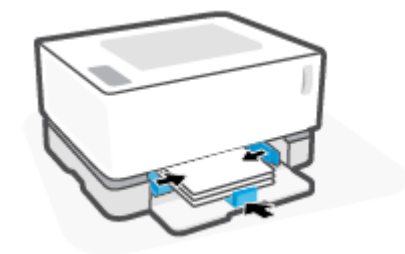

8. Установите крышку входного лотка на место.

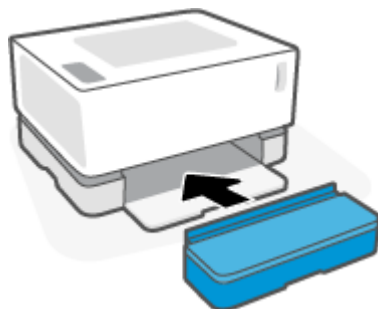

 **ПРИМЕЧАНИЕ.** Не используйте крышку лотка, если бумага больше, чем A4/Letter.

Загрузка и печать конвертов

Загрузка конвертов

1. Удалите крышку лотка подачи.

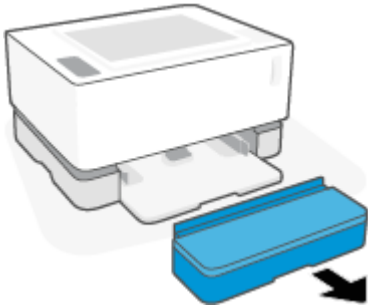

2. Сдвиньте направляющие бумаги вплотную к краям входного лотка.

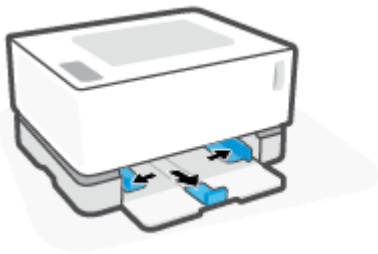

3. Извлеките всю бумагу из входного лотка.
4. Убедитесь, что для загрузки конвертов выбрана правильная ориентация направляющей длины бумаги. Дополнительную информацию см. в разделе [Настройка входного лотка для разных форматов бумаги на стр. 25](#).
5. Вставьте конверт посередине входного лотка короткой стороной с почтовой отметкой к задней стороне лотка. Сторона для печати должна быть расположена сверху.
6. Сдвиньте направляющие бумаги вплотную к краям конверта.

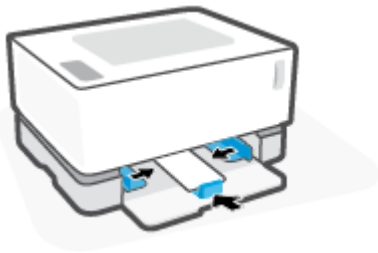

7. Установите крышку входного лотка на место.

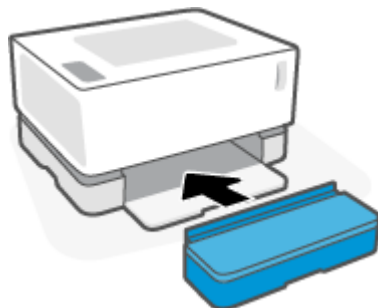

Как печатать на конвертах

1. В программном обеспечении выберите параметр **Печать**.
2. Выберите принтер в списке принтеров.
3. Щелкните кнопку, с помощью которой открывается диалоговое окно **Свойства**. В зависимости от используемой программы эта кнопка может называться **Свойства**, **Настройки**, **Параметры**, **Настройка принтера**, **Свойства принтера** или **Принтер**.
4. Перейдите на вкладку **Бумага/качество**.
5. В раскрывающемся списке **Носитель** выберите **Конверт**.
6. Нажмите кнопку **ОК**, чтобы закрыть диалоговое окно **Свойства документа**.
7. В диалоговом окне **Печать** нажмите кнопку **ОК**, чтобы напечатать задание.

Загрузка и печать этикеток

Загрузка этикеток

1. Снимите крышку входного лотка.

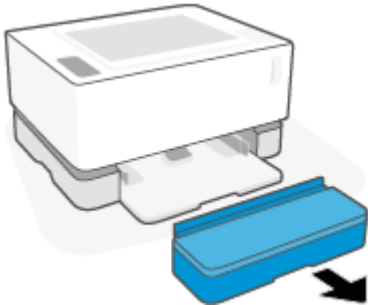

2. Сдвиньте направляющие бумаги вплотную к краям входного лотка.

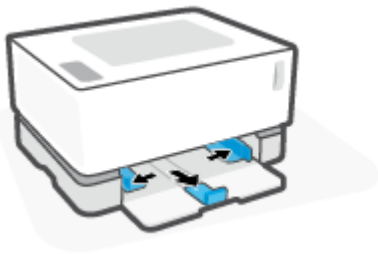

3. Извлеките всю бумагу из входного лотка.
4. Убедитесь, что направляющая длины бумаги установлена в правильной ориентации для загрузки этикеток. Дополнительную информацию см. в разделе [Настройка входного лотка для разных форматов бумаги на стр. 25](#).
5. Вставьте лист этикеток в середину входного лотка верхним краем листа по направлению к задней части лотка. Сторона для печати должна быть расположена сверху.



6. Переместите направляющие бумаги к краям листа до упора.



7. Установите крышку входного лотка на место.

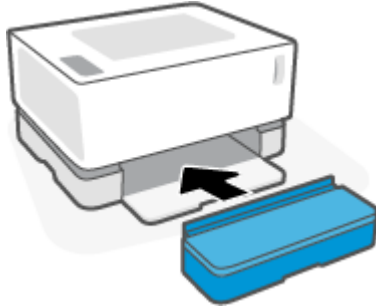

Как печатать этикетки

1. В программном обеспечении выберите параметр **Печать**.
2. Выберите принтер в списке принтеров.
3. Щелкните кнопку, с помощью которой открывается диалоговое окно Свойства. В зависимости от используемой программы эта кнопка может называться **Свойства**, **Настройки**, **Параметры**, **Настройка принтера**, **Свойства принтера** или **Принтер**.
4. Щелкните вкладку **Бумага/качество**.
5. В раскрывающемся списке **Носитель** выберите **Этикетки**.
6. Нажмите кнопку **ОК**, чтобы закрыть диалоговое окно **Свойства документа**.
7. В диалоговом окне **Печать** нажмите кнопку **ОК**, чтобы напечатать задание.

5 Печать

- [Печать на компьютере Windows](#)
- [Печать на компьютере Mac](#)
- [Печать с мобильных устройств](#)



ПРИМЕЧАНИЕ. Если индикатор питания  мигает, а остальные индикаторы панели управления не горят, принтер выполняет инициализацию, охлаждение, процедуры автоматической очистки или завершение работы. Во время охлаждения принтера может приостановиться печать заданий. Печать возобновится, когда печатный аппарат будет готов к работе. Это может занять несколько минут.

При необходимости для обеспечения высокопроизводительной печати в определенных условиях эксплуатации этот принтер может автоматически переходить в режим охлаждения.

Печать на компьютере Windows

Следующая процедура описывает процесс стандартной печати в Windows.

1. Для печати по беспроводной сети убедитесь, что принтер подключен к той же сети, что и компьютер или устройство. Если нужно выполнить печать без подключения к маршрутизатору, используйте Wi-Fi Direct.
2. В программном обеспечении выберите параметр **Печать**.
3. Выберите принтер в списке принтеров.
4. Щелкните кнопку, с помощью которой открывается диалоговое окно **Свойства**.
В зависимости от используемой программы эта кнопка может называться **Свойства**, **Параметры**, **Настройка принтера**, **Свойства принтера**, **Принтер** или **Предпочтения**.
5. Выберите нужные вкладки в окне драйвера принтера для настройки доступных параметров.
6. Нажмите или коснитесь кнопки **ОК** и вернитесь в диалоговое окно **Печать**. Выберите количество копий для печати на данном экране.
7. Нажмите или коснитесь кнопки **ОК**, чтобы напечатать задание.

Выбор типа бумаги (Windows)

1. В программном обеспечении выберите параметр **Печать**.
2. Выберите принтер в списке принтеров.
3. Щелкните кнопку, с помощью которой открывается диалоговое окно **Свойства**.
В зависимости от используемой программы эта кнопка может называться **Свойства**, **Параметры**, **Настройка принтера**, **Свойства принтера**, **Принтер** или **Предпочтения**.
4. Перейдите на вкладку **Ярлыки печати**.
5. В раскрывающемся списке **Тип бумаги** выберите подходящий тип бумаги, а затем нажмите или коснитесь кнопки **ОК**, чтобы закрыть диалоговое окно **Свойства** или **Настройки**.
6. В диалоговом окне **Печать** нажмите кнопку **ОК**, чтобы напечатать задание.

Печать вручную на обеих сторонах листа (Windows)

1. В программном обеспечении выберите параметр **Печать**.
2. Выберите принтер в списке принтеров.
3. Щелкните кнопку, с помощью которой открывается диалоговое окно **Свойства**.
В зависимости от используемой программы эта кнопка может называться **Свойства**, **Параметры**, **Настройка принтера**, **Свойства принтера**, **Принтер** или **Предпочтения**.
4. Перейдите на вкладку **Макет**.
5. Выберите подходящий параметр двусторонней печати в раскрывающемся списке **Печать на обеих сторонах листа вручную**, а затем нажмите кнопку **ОК**.
6. В диалоговом окне **Печать** нажмите кнопку **ОК**, чтобы напечатать задание. Сначала принтер выполнит печать одной стороны всех страниц документа.
7. Извлеките напечатанную стопку из выходного лотка и поместите ее во входной лоток напечатанной стороной вниз и верхним краем вперед.
8. На компьютере нажмите кнопку **ОК**, чтобы напечатать вторую сторону задания.
9. При появлении уведомления нажмите соответствующую кнопку панели управления для продолжения.

Печать нескольких страниц на листе (Windows)

1. В программном обеспечении выберите параметр **Печать**.
2. Выберите принтер в списке принтеров.
3. Щелкните кнопку, с помощью которой открывается диалоговое окно **Свойства**.
В зависимости от используемой программы эта кнопка может называться **Свойства**, **Параметры**, **Настройка принтера**, **Свойства принтера**, **Принтер** или **Предпочтения**.
4. Перейдите на вкладку **Макет**.
5. Выберите нужное значение параметра **Ориентация**.
6. Выберите число страниц для печати на каждом листе с помощью параметра **Страниц на лист**.
7. **Только для Windows 7:** нажмите кнопку **Дополнительно**.
8. Выберите расположение страниц на каждом листе с помощью параметра **Компоновка страниц на листе**.
9. **Только для Windows 7:** нажмите кнопку **ОК**, чтобы закрыть диалоговое окно **Дополнительные параметры**.
10. Нажмите кнопку **ОК**, чтобы закрыть диалоговое окно **Свойства** или **Настройки**.

Печать на компьютере Mac

Инструкции для принтеров, совместимых с технологией HP AirPrint, и компьютеров Mac с MacOS и OS X 10.7 (Lion) и более поздними версиями.

Можно выполнять печать с компьютера Mac с технологией AirPrint, если принтер подключен к нему по сети Wi-Fi. При использовании AirPrint не требуется загружать драйвер на компьютер.

Подключение принтера

1. Подключите принтер к компьютеру.
 - Для печати по беспроводной сети убедитесь, что скорость беспроводного подключения принтера является надлежащей, а также убедитесь, что принтер подключен к той же сети, что и компьютер.
 - Для принтеров, поддерживающих подключение USB, подключите принтер к компьютеру с помощью кабеля USB.
2. Откройте меню **Системные настройки** на компьютере и выберите пункт **Принтеры и сканеры**.
3. Щелкните **(+)** и выберите принтер в появившемся списке принтеров, а затем щелкните **Добавить**.

Вид печати

- ▲ После подключения используйте команду печати в используемом приложении или используемой программе, чтобы отобразить параметры печати. Выберите принтер в списке принтеров, доступных для компьютера и приложений. Более подробные сведения см. в документации или справке, доступной в приложении.

Печать с мобильных устройств

 **ПРИМЕЧАНИЕ.** Сведения из данного раздела касаются только беспроводных принтеров.

Вы можете печатать документы и фотографии напрямую с ваших мобильных устройств, включая устройства iOS, Android, Windows Mobile, Chromebook и Amazon Kindle.

 **ПРИМЕЧАНИЕ.** С помощью приложения HP Smart также можно выполнять печать с мобильных устройств.

1. Убедитесь, что принтер подключен к той же сети, что и мобильное устройство. Если нужно выполнить печать без подключения к маршрутизатору, печатайте с мобильного устройства при помощи Wi-Fi Direct.

2. Включите печать на мобильном устройстве:

- **iOS:** Используйте пункт **Печать** из меню **Поделиться**.

 **ПРИМЕЧАНИЕ.** На устройствах под управлением iOS 4.2 и более поздних версий приложение AirPrint уже установлено.

- **Android:** Загрузите «Подключаемый модуль для печати HP» (поддерживается большинством устройств на Android) из Google Play и активируйте его на устройстве.
- **Windows Mobile:** Коснитесь **Печать** в меню **Устройство**.

 **ПРИМЕЧАНИЕ.** Если вашего принтера нет в списке, может потребоваться однократная настройка принтера с помощью мастера **установки принтера**.

- **Chromebook:** Загрузите и установите приложение **HP Print для Chrome** из интернет-магазина Chrome, чтобы печатать через Wi-Fi.
- **Amazon Kindle Fire HD9 и HDX:** Когда вы первый раз нажимаете **Печать** на вашем устройстве, «Подключаемый модуль для печати HP» автоматически загружается, позволяя печатать с мобильного устройства.

 **ПРИМЕЧАНИЕ.** Подробную информацию о включении мобильной печати на мобильных устройствах см. на веб-сайте мобильной печати HP (www.hp.com/go/mobileprinting). Если локальная версия сайта для вашей страны, региона или языка недоступна, вы будете перенаправлены на веб-сайт о возможностях мобильной печати для другой страны, региона или на другом языке.

3. Убедитесь, что загруженная бумага соответствует параметрам принтера. Установка точного размера загруженной бумаги позволяет мобильному устройству определить, на какой бумаге будет выполнена печать.

6 Управление тонером, носителями и деталями

- [Проверка уровня тонера](#)
- [Заправка тонера](#)
- [Замена барабана передачи изображений](#)
- [Заказ расходных материалов, носителей и деталей](#)

Проверка уровня тонера

Когда уровень тонера или принтера становится низким, для добавления тонера понадобится использовать один или два комплекта для заправки тонера HP. Оригинальные комплекты для заправки тонера HP можно приобрести на сайте www.hp.com/buy/supplies или у местного реселлера HP.

Проверьте индикатор уровня тонера на передней панели принтера, чтобы определить, когда следует добавить тонер.



ПРИМЕЧАНИЕ. Всегда проверяйте индикатор «Состояние заправки»  рядом с портом для заправки для определения возможности добавления тонера.

Тонер можно добавить, если индикатор «Состояние заправки»  рядом с портом заправки горит белым. Когда индикатор не горит, добавление тонера невозможно. Если индикатор не горит, это может свидетельствовать об наличии слишком большого количества тонера для полной заправки или необходимости скорой замены барабана передачи изображения.



Полный: уровень тонера высокий, и в данный момент тонер невозможно добавить.



Заполнить: низкий уровень тонера. «+1» означает, что можно добавить один комплект для заправки тонера.



Низкий: низкий уровень тонера. «+2» означает, что можно добавить два комплекта для заправки тонера.



Очень низкий: тонер закончился. Принтер не будет печатать, пока не будет добавлен тонер.

Заправка тонера

Чтобы узнать о необходимости добавления тонера, проверьте индикатор состояния заправки  (рядом с портом заправки) и индикатор уровня тонера (на передней панели принтера).

Чтобы заправить тонер

1. Убедитесь, что принтер **включен**, а индикатор состояния заправки  горит белым. Когда индикатор не горит, добавление тонера невозможно.
2. Потрясите комплект для заправки тонера не менее 10 секунд. Будет слышен звук при движении находящегося внутри шарика, который перемешивает тонер.

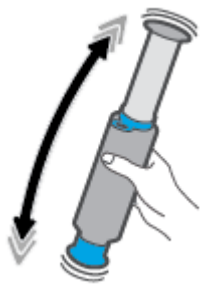

3. Снимите кольцо и колпачок.

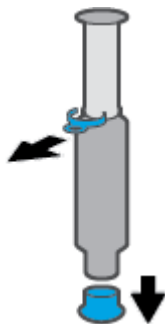

4. Откройте порт для заправки.



5. Вставьте комплект для заправки тонера в порт для заправки и поверните его на 180° по часовой стрелке до упора.

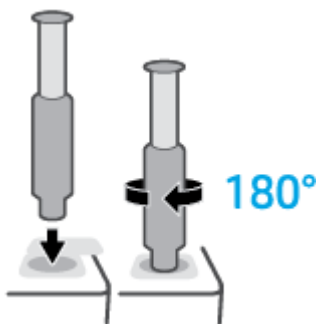

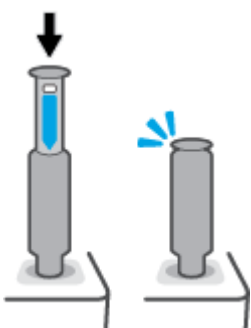

6. Надавите на поршень до конца, пока не раздастся щелчок.

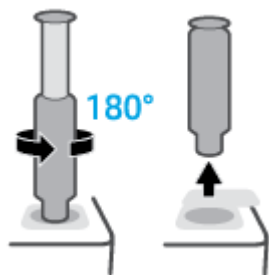

 **ВАЖНО!** Если сверху поршня все еще видна белая метка, значит он не дошел до конца. Вытяните поршень и снова надавите на него. Толкайте его до тех пор, пока не исчезнет белая метка.

7. Поверните комплект для заправки тонера на 180° против часовой стрелки, чтобы отсоединить его от порта. Извлеките комплект из порта и утилизируйте его.



 **ПРИМЕЧАНИЕ.** Если не удастся повернуть комплект, значит поршень сдвинут не до конца. Повторите шаги 6 и 7. Если все еще не удастся отстыковать комплект, нажмите кнопку **Отмена**  на панели управления, извлеките и тщательно встряхните комплект, а затем повторите попытку.

8. Закройте крышку порта для заправки.

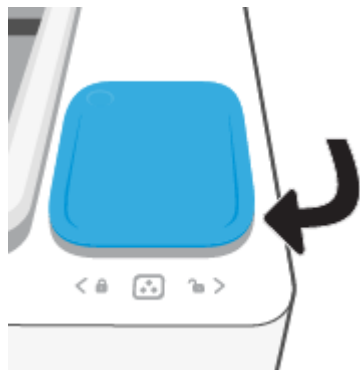

Замена барабана передачи изображений

Замена барабана передачи изображений

1. Поднимите верхнюю крышку.

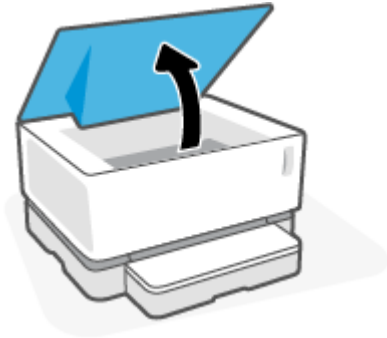

2. Извлеките и утилизируйте использованный барабан передачи изображений.

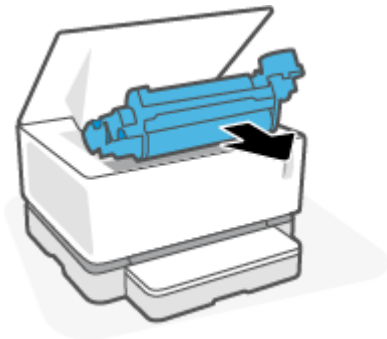

3. Возьмите новый барабан передачи изображений, снимите оранжевую крышку и одновременно аккуратно потяните за два выступа барабана передачи изображений.

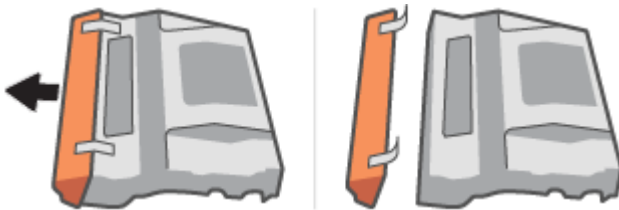

4. Новый барабан передачи изображений следует встряхнуть.

5. Вставьте новый барабан передачи изображений в принтер.

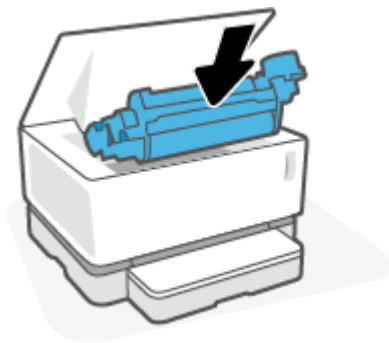

6. Опустите верхнюю крышку.

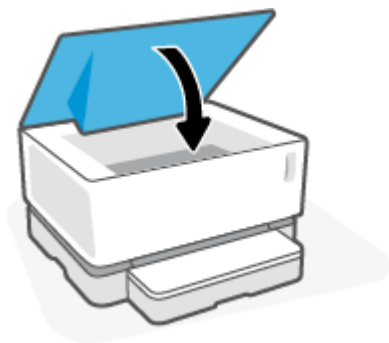

Заказ расходных материалов, носителей и деталей

Таблица 6-1 Информация для заказа

Заказ расходных материалов и бумаги	www.hp.com/go/suresupply
Заказ оригинальных запчастей HP или принадлежностей	www.hp.com/buy/parts
Заказ через обслуживающую организацию или поставщика услуг технической поддержки	Обратитесь к обслуживающей организации или поставщику услуг технической поддержки, которые одобрены HP.
Общая информация	www.hp.com/support
Заказ через встроенный веб-сервер HP (EWS)	Для доступа используйте поддерживаемый веб-браузер на компьютере. Введите IP-адрес принтера или имя хоста в адресную строку. EWS содержит ссылку на веб-сайт HP SureSupply, на котором доступны различные возможности приобретения оригинальных расходных материалов HP.

Таблица 6-2 Расходные материалы

Элемент	Описание
HP 103A/143A, оригинальный черный тонер Neverstop для лазерных принтеров, комплект для заправки	Один комплект для заправки тонера
HP 103AD/143AD, оригинальный черный тонер Neverstop для лазерных принтеров, комплект для заправки, 2 шт.	Упаковка из двух комплектов для заправки тонера
HP 104A/144A, оригинальный барабан передачи изображений для лазерных принтеров, черный	Сменный барабан передачи изображений

7 Решение проблем

- [Служба поддержки HP](#)
- [Значения сигналов индикаторов панели управления](#)
- [Восстановление заводских настроек по умолчанию](#)
- [Принтер не захватывает или неправильно подает бумагу](#)
- [Устранение замятой бумаги](#)
- [Повышение качества печати](#)
- [Устранение проблем с качеством печати](#)
- [Решение проблем беспроводной сети](#)
- [Решение проблем с интернет-подключением](#)

Служба поддержки HP

Последние обновления программных продуктов и сведения о поддержке см. на сайте поддержки продукта по адресу www.hp.com/support. Поддержка HP в Интернете предполагает несколько вариантов помощи при неполадках принтера.



Загрузите ПО и драйверы: загрузите ПО, драйверы и микропрограмму для вашего принтера.



Задайте вопрос сообществу: присоединитесь к форумам сообщества, чтобы находить решения, задавать вопросы и делиться советами.



Средства диагностики HP: используйте онлайн-инструменты HP для определения модели принтера и поиска рекомендуемых решений устранения неполадок.

Связь с HP

Если вам нужна помощь специалиста технической поддержки HP в решении проблемы, посетите веб-сайт [Contact Support](#). Доступны следующие варианты бесплатного обращения заказчиков, имеющих гарантию на продукт (поддержка агента HP для заказчиков, не имеющих гарантии, может быть платной).



Общайтесь в чате с сотрудниками службы поддержки HP или с виртуальным агентом HP.



Звонок агенту службы поддержки HP.

При обращении в службу поддержки HP будьте готовы предоставить следующие сведения.

- Название продукта (указано на принтере)
- Номер продукта (указан на наклейке на задней панели принтера)
- Серийный номер (находится сзади или внизу принтера)

Регистрация принтера

Регистрация займет всего несколько минут и позволит получать более оперативное обслуживание, более эффективную поддержку и уведомления о поддержке устройства. Если регистрация принтера не была выполнена при установке программного обеспечения, это можно сделать сейчас по адресу: <http://www.register.hp.com>.

Дополнительные варианты гарантии

За дополнительную плату для принтера можно приобрести планы обслуживания с расширенными сроками действия. Перейдите на веб-сайт www.support.hp.com, выберите свою страну или регион и

язык, а затем изучите варианты предоставления расширенной гарантии, доступные для вашего принтера.

Дополнительные сведения

См. информацию по адресу: www.hp.com/support . Выберите страну/регион. Введите название продукта и нажмите **OK**.

На них доступны инструкции по выполнению различных задач, включая следующие:

- Поиск и устранение неисправностей принтера
- Печать с использованием различных приложений или различных устройств
- Получение поддержки

Там вы найдете документы, видеоролики и многие другие ресурсы, которые помогут использовать все возможности вашего принтера.

Значения сигналов индикаторов панели управления

Таблица 7-1 Вид индикаторов состояния



	Пример символа «мигающий индикатор»
	Пример символа «светящийся индикатор»

Таблица 7-2 Сигналы индикаторов панели управления















Состояние индикатора	Состояние принтера	Действие
<p>Горят индикаторы возобновления и отмены.</p> 	<p>Принтер находится в режиме ручной подачи для печати конвертов или этикеток.</p>	<p>Чтобы продолжить, загрузите в приемный лоток конверт или лист этикеток и нажмите кнопку возобновления . Или нажмите кнопку «Отмена» , чтобы отменить текущее задание.</p>
	<p>Принтер обрабатывает задание двусторонней печати с ручной подачей.</p>	<p>Чтобы продолжить, загрузите страницы во входной лоток для печати другой стороны и нажмите кнопку возобновления . Или нажмите кнопку «Отмена» , чтобы отменить текущее задание.</p>
	<p>Принтер получил запрос на регистрацию в Google Виртуальном принтере.</p>	<p>Нажмите кнопку возобновления , чтобы продолжить, или кнопку «Отмена» , чтобы остановить.</p>
<p>Мигает сигнальный индикатор. Горят индикаторы бумаги, возобновления и отмены.</p> 	<p>Тип или размер бумаги, загруженной во входной лоток, отличается от указанного в настройках задания печати.</p>	<p>Загрузите бумагу типа и размера, указанных в параметрах задания печати, в приемный лоток или нажмите кнопку возобновления , чтобы печатать на уже загруженной бумаге. Чтобы отменить задание, нажмите кнопку «Отмена» .</p>
<p>Мигает индикатор Wi-Fi Direct. Горит индикатор отмены.</p> 	<p>Принтер получил запрос на подключение к данному принтеру с помощью Wi-Fi Direct.</p>	<p>Нажмите кнопку Wi-Fi Direct , чтобы подключиться, или нажмите кнопку «Отмена» , чтобы остановить выполнение.</p>
<p>Мигают сигнальный индикатор и индикатор бумаги.</p> 	<p>Во входном лотке нет бумаги.</p>	<p>Загрузите бумагу во входной лоток.</p>
<p>Мигает сигнальный индикатор.</p> 	<p>Дверца открыта.</p>	<p>Убедитесь, что верхняя крышка полностью закрыта.</p>

Таблица 7-2 Сигналы индикаторов панели управления (продолжение)

Состояние индикатора	Состояние принтера	Действие
<p>Мигает сигнальный индикатор. Горят индикаторы бумаги, возобновления и отмены.</p> 	Замятие бумаги во входном лотке.	<p>Устраните замятие.</p> <p>Нажмите кнопку «Возобновить» , чтобы продолжить.</p>
<p>Мигает сигнальный индикатор. Горят индикаторы бумаги и отмены.</p> 	Замятие бумаги в области барабана передачи изображений.	Устраните замятие.
<p>Мигает (желтым) индикатор предупреждения (на индикаторе уровня тонера). Горит (белым) индикатор состояния заправки (рядом с портом заправки).</p> 	Уровень тонера слишком низок для печати.	Добавьте тонера, используя комплект для заправки тонера.
<p>Мигают сигнальный индикатор и индикатор барабана передачи изображения.</p> 	Срок эксплуатации барабана передачи изображений истек. Необходимо заменить барабан.	Замените барабан передачи изображений.
<p>Индикатор состояния заправки (рядом с портом заправки) быстро мигает желтым.</p> 	Произошла ошибка, связанная с комплектом для заправки тонера.	Используйте другой комплект для заправки тонера. Прежде чем заправлять тонер, дождитесь, пока индикатор состояния заправки загорится  белым.
<p>Мигает сигнальный индикатор и горит индикатор барабана передачи изображений.</p> 	Барабан передачи изображений отсутствует или установлен неправильно.	Установите или переустановите барабан передачи изображений.
	Произошла ошибка, связанная с барабаном передачи изображений.	Используйте другой барабан передачи изображений.
	Произошла ошибка при чтении данных об уровне тонера.	Снимите и встряхните барабан передачи изображений, а затем переустановите его.
<p>Горит сигнальный индикатор.</p> 	Не удалена пломба барабана переноса изображений.	Снимите пломбу с барабана переноса изображений.
	Датчик барабана передачи изображений обнаружил ошибку.	
	Произошла ошибка с планшетным сканером.	Выключите устройство, а затем включите его снова. Если проблему не удалось устранить, обратитесь в центр технической поддержки HP.
	Замятие бумаги с оборотом.	Обратитесь в центр технической поддержки HP. Чтобы устранить замятие, не повредив механизм печати, необходимо обратиться в службу поддержки.

Таблица 7-2 Сигналы индикаторов панели управления (продолжение)

Состояние индикатора	Состояние принтера	Действие
	Произошла ошибка с механизмом печати.	Выключите устройство, а затем включите его снова. Если проблему не удалось устранить, обратитесь в центр технической поддержки HP.
	Произошла ошибка, связанная с беспроводным оборудованием.	Выключите устройство, а затем включите его снова. Если проблему не удалось устранить, обратитесь в центр технической поддержки HP.
<p>Индикатор состояния заправки быстро мигает желтым.</p> 	В настоящее время в принтер невозможно добавить тонер, так как он заполнен.	Удалите комплект для заправки тонера, и когда индикатор статуса заправки  загорится белым, можно заправлять.
	Не удается добавить тонер в принтер в настоящее время: принтер занят или истекает срок эксплуатации барабана передачи изображений.	Удалите комплект для заправки тонера, и когда индикатор статуса заправки  загорится белым, можно заправлять.
	Тонер из предыдущего комплекта для заправки не полностью опорожнен в принтер.	Снимите установленный комплект для заправки тонера, снова установите предыдущий комплект для заправки и убедитесь, что тонер полностью опорожнен в принтер.
	Произошла ошибка, связанная с комплектом для заправки тонера, вставленным в порт для заправки.	Используйте другой комплект для заправки тонера. Прежде чем заправлять тонер, дождитесь, пока индикатор состояния заправки загорится  белым.
<p>Мигают (желтым) индикатор предупреждения (на индикаторе уровня тонера) и индикатор состояния заправки (рядом с портом заправки).</p> 	Произошла ошибка, связанная со стыковочным приводом комплекта для заправки тонера.	Удалите загрязнения из порта для заправки.
<p>Горит (желтым) индикатор беспроводной сети и мигает индикатор отмены.</p> 	Произошла ошибка при попытке беспроводного соединения с использованием протокола WPS.	Нажмите кнопку «Отмена»  для продолжения.
<p>Мигает сигнальный индикатор и горит индикатор возобновления.</p> 	Беспроводное оборудование не обнаружено.	Нажмите кнопку «Возобновить»  , чтобы продолжить работу без оборудования для беспроводной связи.
	Загружено неверное микропрограммное обеспечение.	Нажмите кнопку «Возобновить»  для продолжения. Загрузите соответствующее микропрограммное обеспечение.

Восстановление заводских настроек по умолчанию

При восстановлении заводских параметров по умолчанию все настройки принтера и сети возвращаются к заводским значениям. Количество страниц не восстанавливается до исходного. Чтобы восстановить на принтере заводские настройки по умолчанию, выполните следующие действия.

 **ПРЕДУПРЕЖДЕНИЕ.** При восстановлении настроек по умолчанию все пользовательские параметры будут сброшены.

1. Откройте встроенный веб-сервер HP Embedded Web Server (EWS). Дополнительные сведения см. в разделе «Доступ к HP Embedded Web Server (EWS) и его использование» настоящего руководства пользователя.
2. На вкладке **Система** нажмите **Обслуживание**.
3. В разделе **восстановления умолчаний** нажмите кнопку **Восстановить умолчания**.
Произойдет автоматический перезапуск принтера.

Принтер не захватывает или неправильно подает бумагу

Введение

Если принтер не захватывает бумагу из входного лотка или захватывает одновременно несколько листов, то эту проблему можно решить следующим образом. В любой из этих ситуаций может произойти замятие бумаги.

- [Устройство не захватывает бумагу](#)
- [Устройство захватывает несколько листов бумаги](#)

Устройство не захватывает бумагу

Если устройство не захватывает бумагу из входного лотка, воспользуйтесь следующими решениями.

1. Откройте принтер и извлеките все замятые листы.
2. Загрузите бумагу правильного формата для вашего задания.
3. Убедитесь, что при настройке задания печати выбрана бумага правильного формата и типа.
4. Убедитесь, что направляющие бумаги во входном лотке отрегулированы в соответствии с форматом бумаги.
5. Ролики над входным лотком могут быть загрязнены. Очистите ролики тканью без ворса, смоченной в теплой воде.

Устройство захватывает несколько листов бумаги

Если устройства захватывает несколько листов бумаги во входном лотке, воспользуйтесь следующими решениями.

1. Извлеките стопку бумаги из входного лотка и согните ее, поверните ее на 180 градусов и переверните. Снова положите стопку бумаги во входной лоток.
2. Используйте только ту бумагу, которая соответствует требованиям HP к бумаге для данного устройства.
3. Используйте бумагу без складок, повреждений или сгибов. При необходимости воспользуйтесь бумагой из другой пачки.
4. Убедитесь, что входной лоток не переполнен. В противном случае выньте стопку бумаги из лотка, выровняйте ее, а затем верните часть бумаги во входной лоток.
5. Убедитесь, что направляющие бумаги в лотке отрегулированы в соответствии с форматом бумаги.
6. Характеристики среды печати не должны выходить за рекомендуемые значения.

Устранение замятой бумаги

Введение

Далее приведем инструкции по устранению замятий бумаги в принтере.

- [Места замятий](#)
- [Частые или повторные замятия бумаги](#)
- [Очистка замятий из входного лотка](#)
- [Устранение замятий внутри принтера](#)
- [Устранение замятий снаружи](#)

Места замятий

Замятия в принтере могут происходить в следующих участках.

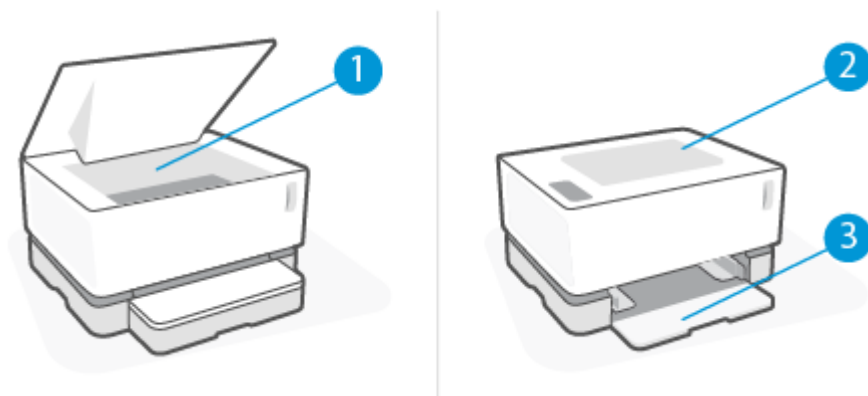



1	Внутренние области
2	Выходной лоток
3	Входной лоток



ПРИМЕЧАНИЕ. Замятия могут произойти в нескольких участках.

Частые или повторные замятия бумаги

Для устранения проблемы частых замятий бумаги выполните следующие действия. Если после выполнения первого шага проблема не будет устранена, переходите к следующему шагу, пока она не решится.

1. В случае замятия бумаги в принтере, уберите его и распечатайте страницу конфигурации для проверки принтера.
2. Проверьте, правильный ли формат и тип бумаги настроены для входного лотка. При необходимости измените настройки бумаги.
 - a. Распечатайте страницу конфигурации для определения IP-адреса или имени хоста.
 - i. Нажмите и удерживайте кнопку «Возобновить»  в течение трех секунд.
 - ii. Отпустите кнопку «Возобновить» .
 - b. Откройте веб-браузер и в адресной строке введите IP-адрес или имя хоста так, как они отображаются на странице конфигурации принтера. Нажмите клавишу ввода на клавиатуре компьютера. Откроется встроенный веб-сервер.





ПРИМЕЧАНИЕ. Если в веб-браузере отобразится сообщение о том, что доступ к веб-сайту может быть небезопасным, выберите вариант перехода на веб-сайт. Доступ к данному веб-сайту не нанесет вреда компьютеру.

- v. На вкладке **Система** откройте страницу **Настройка** бумаги.
- г. В раскрывающемся списке **Лоток 1, тип** выберите тип бумаги, находящейся во входном лотке.
- д. В раскрывающемся списке **Лоток 1, размер** выберите размер бумаги, находящейся во входном лотке.



ПРИМЕЧАНИЕ. Можно также настроить параметры **Тип бумаги по умолчанию** и **Размер бумаги по умолчанию**, чтобы задать настройки для бумаги, которую используете чаще других.

3. Отключите принтер, подождите 30 секунд, а затем снова включите.
4. Напечатайте страницу конфигурации для проверки принтера.
 - a. Нажмите и удерживайте кнопку «Возобновить»  в течение трех секунд.
 - b. Отпустите кнопку «Возобновить» .

Если ни одно из этих действий не решит проблему, возможно, принтеру потребуется сервисное обслуживание. Обратитесь в службу поддержки HP.

Очистка замятий из входного лотка

⚠ ПРЕДУПРЕЖДЕНИЕ. Не используйте для устранения замятий острые объекты, такие как щипцы или острогубцы. На повреждения острыми предметами условия гарантии не распространяются.

При устранении замятий вытягивайте застрявший носитель параллельно поверхности устройства. При вытягивании застрявшего носителя под углом можно повредить устройство.

📝 ПРИМЕЧАНИЕ. В зависимости от местонахождения замятия могут потребоваться описанные ниже действия.

1. Поднимите верхнюю крышку, а затем выньте барабан передачи изображений.

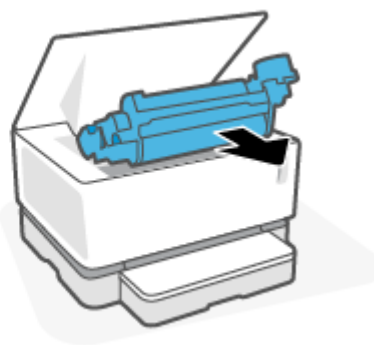
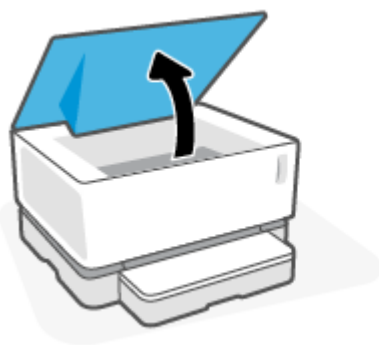

⚠ ПРЕДУПРЕЖДЕНИЕ. Во избежание повреждений не держите барабан передачи изображений на свету. Прикройте его листом бумаги.

2. Извлеките стопку материала из входного лотка.

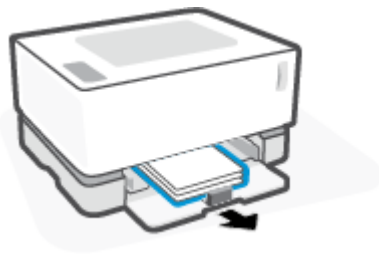

3. Возьмитесь двумя руками за наиболее выступающий край замятого материала (в том числе можно за середину) и аккуратно вытяните его из устройства.

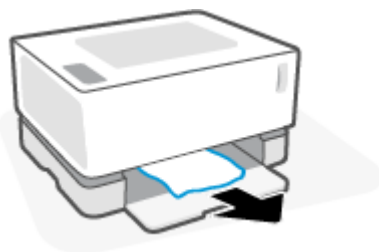

4. Установите барабан передачи изображений на место и опустите верхнюю крышку.

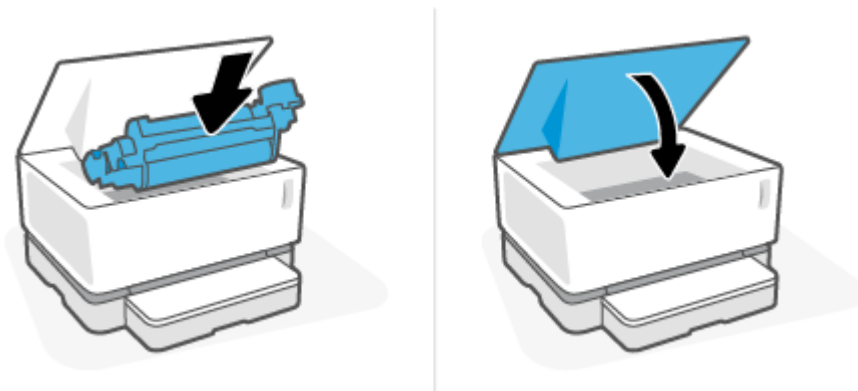

Устранение замятий внутри принтера

⚠ ПРЕДУПРЕЖДЕНИЕ. Не используйте для устранения замятий острые объекты, такие как щипцы или острогубцы. На повреждения острыми предметами условия гарантии не распространяются.

При устранении замятий вытягивайте застрявший носитель параллельно поверхности устройства. При вытягивании застрявшего носителя под углом можно повредить устройство.

1. Поднимите верхнюю крышку, а затем выньте барабан передачи изображений.

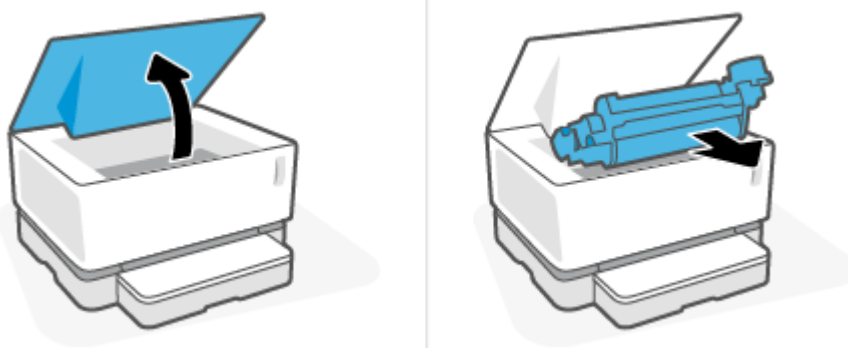

⚠ ПРЕДУПРЕЖДЕНИЕ. Во избежание повреждений не держите барабан передачи изображений на свету. Прикройте его листом бумаги.

2. Если замятая бумага видна, аккуратно возьмитесь за нее и медленно вытяните из устройства.



3. Установите барабан передачи изображений на место и опустите верхнюю крышку.

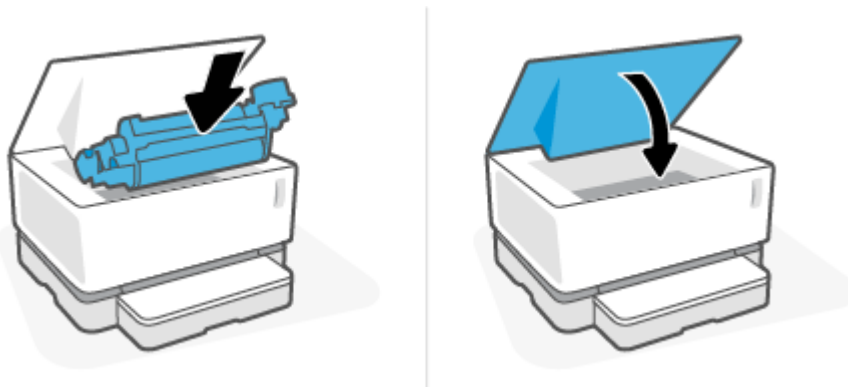

Устранение замятий снаружи

⚠ ПРЕДУПРЕЖДЕНИЕ. Не используйте острые объекты, такие как перемычки или остроносые плоскогубцы для устранения замятий. На повреждения острыми предметами условия гарантии не распространяются.

- ▲ Аккуратно возьмитесь за бумагу, застрявшую в области выходного лотка, и медленно вытяните ее из устройства.

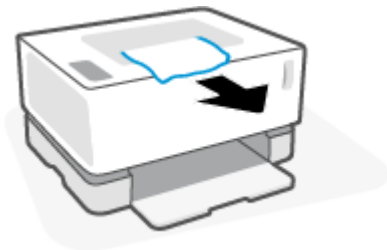

Повышение качества печати

- [Введение](#)
- [Повторная печать документа](#)
- [Проверка уровня тонера](#)
- [Обновление микропрограммного обеспечения принтера](#)
- [Печать из другого программного обеспечения](#)
- [Проверка настроек типа бумаги и качества печати для задания](#)
- [Осмотр барабана передачи изображений](#)
- [Проверка бумаги и среды печати](#)
- [Настройка плотности печати](#)

Введение

Часто устранить такие проблемы с качеством печати, как пятна, потеки, отсутствие тонера и т. д. можно с помощью одних и тех же действий независимо от наличия конкретных признаков. Для устранения проблем с качеством печати для начала выполните следующие действия в указанном порядке.

Сведения об устранении определенных дефектов изображения см. в разделе руководства пользователя «Устранение проблем с качеством печати».

Повторная печать документа

Распечатайте документ еще раз. Дефекты при печати могут возникать время от времени или проявляться при печати постоянно.

Проверка уровня тонера

Если уровень тонера низкий, добавьте тонера. Дополнительные сведения см. в разделе «Проверка уровня тонера» настоящего руководства пользователя.

Обновление микропрограммного обеспечения принтера

Попробуйте обновить микропрограммное обеспечение принтера. Дополнительные сведения см. в разделе «Обновление микропрограммного обеспечения» руководства пользователя.

Печать из другого программного обеспечения

Попробуйте выполнить печать из другого программного обеспечения. Если страница будет напечатана правильно, проблема в программном обеспечении, из которого выполнялась печать.

Проверка настроек типа бумаги и качества печати для задания

Если при печати из программного обеспечения на распечатанных страницах появляются такие дефекты, как смазанная, размытая или темная печать, скрученная бумага, рассеянные точки тонера, незакрепленный тонер или непропечатанные участки, проверьте настройки типа бумаги и качества печати. Убедитесь, что настройка типа бумаги соответствует типу бумаги, загруженной в принтер.

Проверка типа загруженной в принтер бумаги

1. Удалите крышку лотка подачи.

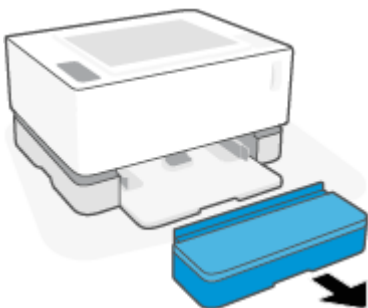

2. Проверьте, что во входном лотке загружена бумага правильного типа.
3. Установите крышку входного лотка на место.

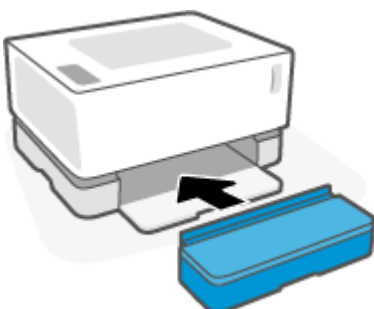

Проверка настроек типа бумаги и качества печати (Windows)

1. В программном обеспечении выберите параметр **Печать**.
2. Выберите принтер, а затем нажмите кнопку **Свойства** или **Параметры**.
3. Щелкните вкладку **Бумага/качество**.
4. Разверните список **Тип бумаги** для просмотра доступных типов бумаги.
5. Выберите соответствующую настройку для типа используемой бумаги.
6. Выберите нужное значение в раскрывающемся списке **Качество печати**. Выберите низкое качество для быстрой печати и экономии тонера или высокое качество для получения более четких печатных материалов.
7. Нажмите кнопку **ОК**, чтобы закрыть диалоговое окно **Свойства документа**. В диалоговом окне **Печать** нажмите кнопку **ОК**, чтобы напечатать задание.

Проверка настроек типа бумаги и качества печати (OS X)

1. Выберите меню **Файл**, а затем параметр **Печать**.
2. В меню **Принтер** выберите принтер.
3. Выберите тип бумаги в списке **Носители и качество**.

4. Выберите нужную настройку качества печати. Выберите низкое качество для быстрой печати и экономии тонера или высокое качество для получения более четких печатных материалов.
5. Нажмите кнопку **Печать**.

Осмотр барабана передачи изображений

Выполните следующие действия для осмотра барабана передачи изображений

1. Выньте барабан передачи изображений из принтера и проверьте, что пломба-наклейка снята.
2. Проверьте чип памяти на наличие повреждений (например, обломанных краев или царапин на поверхности). Чип памяти находится на той поверхности барабана передачи изображений, что в момент установки последнего находится ближе всех к порту заправки.
3. Осмотрите поверхность зеленого вала барабана передачи изображений.

 **ПРЕДУПРЕЖДЕНИЕ.** Не дотрагивайтесь до зеленого вала барабана передачи изображений. Отпечатки пальцев на его поверхности могут стать причиной возникновения проблем с качеством печати.

4. При наличии царапин, отпечатков пальцев или других повреждений на барабане передачи изображений замените его.
5. Переустановите барабан передачи изображений и напечатайте несколько страниц, чтобы посмотреть, устранена ли проблема.

Проверка бумаги и среды печати

Шаг первый. Используйте бумагу, которая соответствует требованиям HP

Некоторые проблемы с качеством печати возникают в результате использования бумаги, которая не соответствует техническим характеристикам HP.

- Убедитесь, что принтер поддерживает тип, формат и плотность бумаги.
- Используйте бумагу хорошего качества, не имеющую надрезов, зазубрин, разрывов, пятен, осыпающихся частиц, пыли, складок, дыр, скрепок и загнутых краев.
- Не используйте бумагу, на которой ранее печатали.
- Бумага не должна содержать металлических компонентов и блестеть.
- Следует использовать бумагу, предназначенную для использования в лазерных принтерах. Не используйте бумагу, предназначенную только для струйных принтеров.
- Не используйте слишком грубую бумагу. Обычно использование более гладкой бумаги позволяет улучшить качество печати.

Если используется качественная бумага, соответствующая спецификациям HP, и были испробованы другие рекомендуемые решения, но продолжают возникать проблемы с качеством печати, используйте бумагу из другой пачки.

Шаг второй. Проверьте среду

Среда может напрямую влиять на качество печати и является одной из распространенных причин проблем с качеством печати и подачей бумаги. Воспользуйтесь следующими решениями.

- Не устанавливайте принтер на сквозняке, например у открытых окон или дверей, а также у вентиляционных отверстий.
- Убедитесь, что принтер не подвергается воздействию температур и влажности, выходящих за пределы технических характеристик принтера.
- Не устанавливайте принтер в ограниченном пространстве, например в шкафу.
- Установите принтер на прочную, ровную поверхность.
- Устраните все, что закрывает вентиляционные отверстия на принтере. Необходимо, чтобы со всех сторон, в том числе сверху, к принтеру поступал достаточный поток воздуха.
- Защитите принтер от поднимающегося в воздух мусора, пыли, пара, загрязнений и других частиц, которые могут остаться внутри принтера.

Настройка плотности печати

Выполните следующие действия, чтобы настроить плотность печати.

1. Откройте встроенный веб-сервер HP (EWS).
 - С помощью приложения HP Smart зайдите на встроенный веб-сервер, если он доступен.
 - Используйте программу настройки принтера HP Printer Assistant для систем Windows 7.
 - Нажмите и удерживайте кнопку «Возобновить» , чтобы напечатать страницу конфигурации, затем найдите на ней IP-адрес.

 **ПРИМЕЧАНИЕ.** Если вы получите сообщение о том, что доступ к веб-сайту может быть небезопасным, выберите вариант перехода на веб-сайт. Доступ к данному веб-сайту не нанесет вреда компьютеру.

2. Перейдите на вкладку **Система**, а затем на панели навигации слева выберите **Настройка системы**.
3. Выберите правильные настройки плотности.
4. Нажмите кнопку **Применить**, чтобы сохранить изменения.

Устранение проблем с качеством печати

Далее описываются действия по поиску и устранению конкретных дефектов изображения, включая следующие:

- Светлая печать
- Серый фон или темная печать
- Пустые страницы
- Черные страницы
- Темные или светлые полосы
- Темные или светлые вертикальные полосы
- Отсутствует тонер
- Перекошенные изображения
- Скрученная бумага

Найдите в данном разделе пример, соответствующий возникшей проблеме с качеством печати, и выполните указанные действия для ее устранения.

В следующих примерах показана бумага формата Letter, которая прошла через принтер коротким краем вперед.



ПРИМЕЧАНИЕ. Понятие «закрепление» описывает ту часть процесса печати, когда тонер фиксируется на бумаге.

Таблица 7-3 Светлая печать

Описание	Образец	Возможные решения
Светлая печать: вся страница напечатана слишком светлой или блеклой.		<ol style="list-style-type: none">1. Распечатайте документ еще раз.2. Извлеките барабан передачи изображений и встряхните его для распределения тонера.3. Убедитесь, что барабан передачи изображений установлен правильно.4. Напечатайте отчет о конфигурации и проверьте срок эксплуатации и интенсивность использования барабана передачи изображения.5. Если уровень тонера низкий, заправьте тонер.6. Если проблема сохранится, перейдите на страницу support.hp.com.

Таблица 7-4 Серый фон или темная печать

Описание	Образец	Возможные решения
Серый фон или темная печать: Изображение или текст темнее ожидаемого.		<ol style="list-style-type: none">1. Убедитесь, что на бумаге во входном лотке еще не выполнялась печать.2. Используйте другой тип бумаги.3. Распечатайте документ еще раз.4. Во встроенном веб-сервере перейдите в меню Настройка плотности тонера, а затем настройте более низкий уровень плотности тонера.5. Убедитесь, что не нарушен диапазон температуры и влажности, при которых работает принтер.6. Если уровень тонера низкий, заправьте тонер.7. Если проблема сохранится, перейдите на страницу support.hp.com.

Таблица 7-5 Пустая страница — без напечатанного содержимого

Описание	Образец	Возможные решения
Пустая страница — без напечатанного содержимого: страница полностью пустая без напечатанного содержимого.		<ol style="list-style-type: none">1. Убедитесь, что барабан передачи изображений установлен правильно.2. Проверьте тип бумаги во входном лотке и измените соответствующие настройки принтера. Если необходимо, выберите менее плотную бумагу.3. Если проблема сохранится, перейдите на страницу support.hp.com.

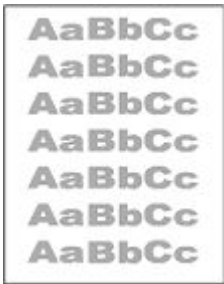
Таблица 7-6 Черная страница

Описание	Образец	Возможные решения
Черная страница: напечатана полностью черная страница.		<ol style="list-style-type: none">1. Осмотрите барабан передачи изображений на наличие повреждений.2. Убедитесь, что барабан передачи изображений установлен правильно.3. Замените барабан передачи изображений.4. Если проблема сохранится, перейдите на страницу support.hp.com.

Таблица 7-7 Горизонтальные полосы

Описание	Образец	Возможные решения
Повторяющиеся широкие участки горизонтальных полос и импульсные полосы: темные или светлые полосы, которые повторяются по всей длине страницы. Они могут быть резкими или размытыми. Дефекты отображаются только в заполненных областях, а не в тексте и не на пустых участках.		<ol style="list-style-type: none">1. Распечатайте документ еще раз.2. Если уровень тонера низкий, заправьте тонер.3. Используйте другой тип бумаги.4. Если проблема сохранится, перейдите на страницу support.hp.com.

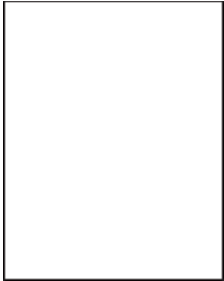
Таблица 7-8 Вертикальные полосы

Описание	Образец	Возможные решения
<p>Светлые вертикальные полосы:</p> <p>светлые вертикальные полосы обычно по всей длине страницы. Дефекты отображаются только в заполненных областях, а не в тексте и не на пустых участках.</p>		<ol style="list-style-type: none"> 1. Распечатайте документ еще раз. 2. Извлеките барабан передачи изображений и встряхните его для распределения тонера. 3. Если проблема сохранится, перейдите на страницу support.hp.com. <p>ПРИМЕЧАНИЕ. И светлые, и темные вертикальные полосы могут появляться при нарушении допустимой рабочей температуры и влажности в среде печати. Допустимые уровни температуры и влажности указаны в характеристиках окружающей среды принтера.</p>
<p>Темные вертикальные полосы:</p> <p>темные полосы, опускающиеся сверху вниз по всей длине страницы. Дефект может возникать в любом месте страницы — в заполненных областях или в участках без напечатанного содержимого.</p>		<ol style="list-style-type: none"> 1. Распечатайте документ еще раз. 2. Извлеките барабан передачи изображений и встряхните его для распределения тонера. 3. Если уровень тонера низкий, заправьте тонер. 4. Если проблема сохранится, перейдите на страницу support.hp.com.

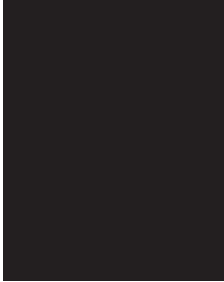
Таблица 7-9 Дефекты закрепления/термофиксатора

Описание	Закрепление/термофиксатор	Возможные решения
<p>Смещение горячего термофиксатора (тень):</p> <p>небольшие тени или смещения изображения, повторяющиеся по всей длине страницы. Каждый повтор изображения становится бледнее предыдущего.</p>		<ol style="list-style-type: none"> 1. Распечатайте документ еще раз. 2. Проверьте тип бумаги во входном лотке и измените соответствующие настройки принтера. Если необходимо, выберите менее плотную бумагу. 3. Если проблема сохранится, перейдите на страницу support.hp.com.
<p>Недостаточное закрепление:</p> <p>тонер стирается по краям страницы. Этот дефект чаще возникает по краям в заданиях с высоким уровнем запечатки на неплотных носителях, но может возникать в любом месте страницы.</p>		<ol style="list-style-type: none"> 1. Распечатайте документ еще раз. 2. Проверьте тип бумаги во входном лотке и измените соответствующие настройки принтера. При необходимости выберите более плотную бумагу. 3. Если проблема сохранится, перейдите на страницу support.hp.com.

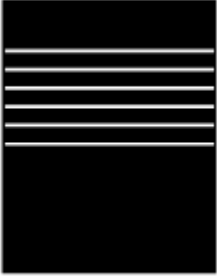
Таблица 7-10 Дефекты расположения изображения

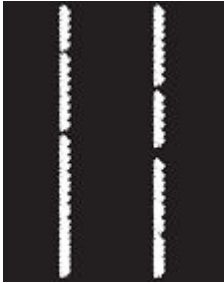
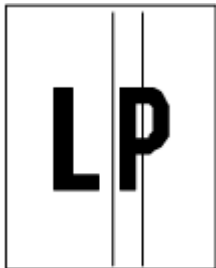

Описание	Образец	Возможные решения
<p>Поля и перекос:</p> <p>изображение расположено не по центру или перекошено на странице. Дефект возникает, когда бумага неправильно расположена во входном лотке и при перемещении по тракту бумаги.</p>		<ol style="list-style-type: none">1. Распечатайте документ еще раз.2. Выньте бумагу, а затем снова загрузите ее во входной лоток. Убедитесь, что кромки бумаги ровно расположены со всех сторон.3. Проверьте, что стопка бумаги не выше индикатора заполнения входного лотка. Не перегружайте входной лоток.4. Убедитесь, что направляющие бумаги отрегулированы в соответствии с форматом бумаги. Не следует слишком сдвигать направляющие слишком плотно к стопке бумаги.5. Если проблема сохранится, перейдите на страницу support.hp.com.

Таблица 7-11 Дефекты вывода

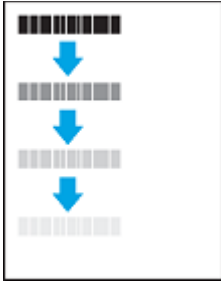
Описание	Образец	Возможные решения
<p>Скручивание бумаги при выходе:</p> <p>скрученные края отпечатанной бумаги. Скрученной может быть и длинная, и короткая сторона бумаги. Возможны два типа скручивания:</p> <ul style="list-style-type: none"> • Прогиб: бумага скручивается напечатанной стороной внутрь. Этот дефект возникает при сухом окружающем воздухе или при печати страниц с высокой степенью запечатки. • Выгиб: бумага скручивается напечатанной стороной наружу. Дефект возникает при высокой влажности окружающей среды или при печати страниц с низкой степенью запечатки. 		<ol style="list-style-type: none"> 1. Распечатайте документ еще раз. 2. Прогиб: во встроенном веб-сервере выберите более плотную бумагу. Более плотная бумага требует более высокой температуры печати. Выгиб: во встроенном веб-сервере выберите менее плотную бумагу. Менее плотная бумага требует более низкой температуры печати. Попробуйте хранить бумагу в сухом месте или используйте только что открытую бумагу. 3. На сервере EWS включите параметр Меньшее скручивание бумаги (перейдите на вкладку Система выберите Обслуживание, а затем Меньшее скручивание бумаги.) 4. Если проблема сохранится, перейдите на страницу support.hp.com.
<p>Укладка выводимой бумаги</p> <p>Бумага не укладывается надлежащим образом в выходном лотке. Стопка может быть неровной, перекошенной, или страницы могут выталкиваться из лотка на пол. Данная проблема может быть вызвана любым из следующих состояний</p> <ul style="list-style-type: none"> • Слишком скрученная бумага • Бумага в лотке имеет складки или деформирована • Загружена бумага нестандартного типа, например конверты • Выходной лоток переполнен 		<ol style="list-style-type: none"> 1. Распечатайте документ еще раз. 2. Выдвиньте удлинитель выходного лотка. 3. Если проблема вызвана слишком скрученной бумагой, выполните действия по поиску и устранению неисправностей в разделе «Скручивание бумаги при выходе». 4. Используйте другой тип бумаги. 5. Используйте только что открытую бумагу. 6. Извлеките бумагу из выходного лотка, пока он не переполнился. 7. Если проблема сохранится, перейдите на страницу support.hp.com.

Решение проблем беспроводной сети

- [Введение](#)
- [Список для проверки беспроводного подключения](#)
- [Выполнение диагностической проверки беспроводной сети](#)
- [Принтер не печатает после выполнения настройки беспроводного подключения](#)
- [Принтер не печатает и на компьютере установлен брандмауэр стороннего производителя](#)
- [Беспроводное подключение не работает после перемещения беспроводного маршрутизатора или принтера](#)
- [Не удается подключить дополнительные устройства к беспроводному принтеру \(Wi-Fi Direct\)](#)
- [Беспроводной принтер теряет связь при подключении к VPN](#)
- [Сеть не появляется в списке беспроводных сетей](#)
- [Беспроводная сеть не работает](#)
- [Снижение помех в работе беспроводной сети](#)

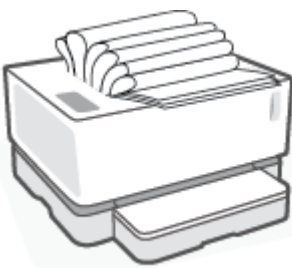
Введение

Для помощи в устранении проблем используйте информацию по поиску и устранению неисправностей.

Список для проверки беспроводного подключения

- Убедитесь, что принтер и беспроводной маршрутизатор подключены к электросети и включены. Также убедитесь, что на принтере включена беспроводная связь. Индикатор беспроводной связи (📶) должен гореть синим, это означает, что принтер подключен (если индикатор мигает, принтер находится в режиме настройки или выполняет попытку подключения).
- Убедитесь в правильности имени сети (идентификатора беспроводной сети или SSID). Распечатайте страницу конфигурации для определения SSID.
 - а. Нажмите и удерживайте кнопку «Возобновить»  в течение трех секунд.
 - б. Отпустите кнопку «Возобновить» .

Если вы уверены в правильности SSID, настройте беспроводное соединение еще раз.

- При работе в защищенной сети убедитесь, что правильно указан тип защиты беспроводной сети. Если тип защиты указан неверно, произведите настройку беспроводной сети заново.
- Убедитесь, что метод шифрования (AES или TKIP) является одинаковым как для принтера, так и для беспроводной точки доступа (в сетях с использованием защиты WPA).
- Проверьте индикатор уровня сигнала Wi-Fi (📶 или 📶) на панели управления. Если отображаются только одна или две полосы или точки, сигнал беспроводной связи слабый. Убедитесь, что принтер находится в зоне сигнала беспроводной сети. В большинстве сетей принтер должен находиться в пределах 30 м от беспроводной точки доступа (беспроводного маршрутизатора).

- Убедитесь, что беспроводной сигнал не блокируется препятствиями. Уберите любые большие металлические объекты между точкой доступа и принтером. Убедитесь, что между принтером и беспроводной точкой доступа нет столбов, стен и опорных стоек, содержащих металл или железобетон.
- Убедитесь, что принтер находится в стороне от электронных приборов, которые могут вызвать помехи беспроводного сигнала. Многие устройства могут вызвать помехи беспроводного сигнала, например, моторы, беспроводные телефоны, камеры систем безопасности и некоторые Bluetooth-устройства.
- Убедитесь, что маршрутизатор настроен на частоту 2,4 ГГц. Принтер поддерживает только эту частоту.
- Убедитесь, что драйверы печати установлены на компьютере.
- Убедитесь, что выбран правильный порт принтера.
- Убедитесь, что компьютер и принтер подключаются к одной и той же беспроводной сети.
- Для OS X: убедитесь, что беспроводной маршрутизатор поддерживает технологию Bonjour.

Выполнение диагностической проверки беспроводной сети

Диагностическую проверку беспроводной сети можно выполнить с помощью панели управления принтера или встроенного веб-сервера (EWS). Диагностическая проверка беспроводной сети предоставляет информацию о настройках беспроводной сети.

Метод 1: выполнение диагностической проверки беспроводной сети с использованием панели управления принтера

- ▲ На панели управления принтера нажмите и удерживайте кнопку беспроводной связи  в течение 10 секунд.

Метод 2: выполнение диагностической проверки беспроводной сети с использованием EWS

1. Откройте встроенный веб-сервер HP (EWS).
 - С помощью приложения HP Smart зайдите на встроенный веб-сервер, если он доступен.
 - Используйте программу настройки принтера HP Printer Assistant для систем Windows 7.
 - Нажмите и удерживайте кнопку «Возобновить» , чтобы напечатать страницу конфигурации, затем найдите на ней IP-адрес.

 **ПРИМЕЧАНИЕ.** Если вы получите сообщение о том, что доступ к веб-сайту может быть небезопасным, выберите вариант перехода на веб-сайт. Доступ к данному веб-сайту не нанесет вреда компьютеру.

2. Перейдите на вкладку **Доступ к сети**.
3. На странице **Конфигурация беспроводной сети** убедитесь, что выбрано значение «Вкл.»
4. Нажмите кнопку **Печать отчета о проверке**, чтобы распечатать тестовую страницу с результатами проверки.



Принтер не печатает после выполнения настройки беспроводного подключения

1. Убедитесь, что принтер включен и готов к работе.
2. Убедитесь, что беспроводная сеть работает нормально.
3. Убедитесь, что компьютер или мобильное устройство работает нормально. При необходимости перезагрузите компьютер или мобильное устройство.
4. Убедитесь, что на компьютер (Windows) установлен надлежащий драйвер принтера.
5. Убедитесь, что встроенный веб-сервер HP принтера можно открыть с компьютера или мобильного устройства в сети.
6. Распечатайте страницу конфигурации, чтобы убедиться, что принтер успешно подключен к беспроводной сети и ему назначен IP-адрес.

Принтер не печатает и на компьютере установлен брандмауэр стороннего производителя

1. Обновите брандмауэр до самой последней версии, которая доступна у производителя.
2. Если программы запрашивают доступ у брандмауэра, когда вы устанавливаете принтер или пытаетесь печатать, разрешите запуск программ.
3. Временно отключите брандмауэр, а затем установите беспроводной принтер на компьютер. Включите брандмауэр после завершения беспроводной установки.



Беспроводное подключение не работает после перемещения беспроводного маршрутизатора или принтера

1. Проверьте индикатор уровня сигнала Wi-Fi ( или ) на панели управления принтера. Если отображаются только одна или две полосы или точки, сигнал беспроводной связи слабый. Убедитесь, что принтер находится в зоне сигнала беспроводной сети. В большинстве сетей принтер должен находиться в пределах 30 м от беспроводной точки доступа (беспроводного маршрутизатора). Убедитесь в отсутствии больших препятствий между принтером и сетевым маршрутизатором, которые могут блокировать сигнал. Кроме того, уберите все электронные устройства рядом с принтером, которые могут создавать помехи для беспроводного сигнала.
2. Печать страницы конфигурации.
3. Сравните имя сети (SSID) в отчете о конфигурации с именем SSID сети, к которой подключен принтер.

Если идентификаторы SSID отличаются, устройства подключаются к разным сетям. Произведите перенастройку беспроводной сети для вашего принтера.

Не удается подключить дополнительные устройства к беспроводному принтеру (Wi-Fi Direct)

1. Убедитесь, что все устройства находятся в зоне действия беспроводной сети, а сигнал не блокируется препятствиями (Для печати с помощью Wi-Fi Direct устройство должно находиться в зоне беспроводного сигнала принтера).
2. Убедитесь, что принтер включен и готов к работе.

3. Убедитесь, что на панели управления принтера горит индикатор Wi-Fi Direct . Если он не горит, нажмите кнопку Wi-Fi Direct .
4. Убедитесь, что на вашем устройстве включен Wi-Fi Direct или Wi-Fi. Если ваше устройство не поддерживает эти подключения, вы не можете установить соединение Wi-Fi Direct с этим устройством.
5. Убедитесь, что число одновременных пользователей Wi-Fi Direct не превышает 5.

Беспроводной принтер теряет связь при подключении к VPN



- Обычно вы не можете подключиться к VPN и другим сетям одновременно.

Сеть не появляется в списке беспроводных сетей

- Убедитесь, что беспроводной маршрутизатор подключен к электросети и включен.
- Сеть может быть скрыта.
- Убедитесь, что принтер находится в зоне действия беспроводного маршрутизатора, а сигнал не блокируется препятствиями.
- Принтер работает в диапазоне беспроводных частот 2,4 ГГц. Сети 5 ГГц не будут отображаться в списке.
- Обновите список беспроводных сетей.
- Попробуйте перезапустить принтер.

Беспроводная сеть не работает

1. Чтобы убедиться в отсутствии связи с сетью, попробуйте подключить другие устройства к сети.
2. Убедитесь в наличии сетевого соединения, проверив связь с сетью с помощью команды «ping».
 - а. Откройте программу командной строки на компьютере.
 - В Windows щелкните **Пуск**, выберите **Выполнить**, введите `cmd` и нажмите **ВВОД**.
 - В OS X выберите **Программы, Утилиты** и откройте **Терминал**.
 - б. Ведите `ping`, а затем IP-адрес маршрутизатора.
 - в. Если выводится время отклика, сеть работает.
3. Убедитесь, что маршрутизатор или принтер подключаются к той же сети, что и компьютер.
 - а. Печать страницы конфигурации.

- i. Нажмите и удерживайте кнопку «Возобновить»  в течение трех секунд.
 - ii. Отпустите кнопку «Возобновить» .
6. Сравните имя сети (SSID) в отчете о конфигурации с именем SSID сети, к которой подключен принтер.

Если идентификаторы SSID отличаются, устройства подключаются к разным сетям.
Произведите перенастройку беспроводной сети для вашего принтера.
4. Выполните диагностическую проверку беспроводной сети. Для получения дополнительной информации см. раздел с выполнением диагностической проверки беспроводной сети в данном руководстве пользователя.

Снижение помех в работе беспроводной сети

Выполнение следующих советов может снизить помехи в работе беспроводной сети.

- Не устанавливайте устройства беспроводной связи вблизи больших металлических предметов (например, сейфов) и электромагнитных устройств (например, микроволновых печей или беспроводных телефонов). Эти объекты могут приводить к искажению радиосигналов.
- Не устанавливайте устройства беспроводной связи вблизи крупных каменных сооружений и зданий. Эти объекты могут поглощать радиоволны и снижать мощность сигнала.
- Устанавливайте беспроводной маршрутизатор в центре, на линии прямой видимости с другими беспроводными принтерами в сети.

Решение проблем с интернет-подключением

Проверьте следующее.

- Сеть работоспособна, и сетевой концентратор, коммутатор или маршрутизатор включен.
- Убедитесь, что кабель Ethernet правильно подсоединен к принтеру и маршрутизатору. Если кабель Ethernet правильно подключен к разъему Ethernet на принтере, будет светиться соответствующий индикатор.
- Антивирусные программы, включая антишпионские программы, не препятствуют сетевому подключению к принтеру. Если антивирус или брандмауэр препятствуют подключению компьютера к принтеру, используйте [Веб-средство HP для решения проблем с брандмауэром](#) , чтобы решить данную проблему.
- Запустите ПО [HP Print and Scan Doctor](#) для автоматического решения проблемы. Этот инструмент попытается продиагностировать и устранить неполадку. Программа Программа HP Print and Scan Doctor для диагностики печати и сканирования может быть доступна не на всех языках.

А Технические характеристики принтера

 **ВАЖНО!** Следующие характеристики являлись верными на момент публикации, но со временем они могут изменяться. Актуальные сведения см. по адресу www.hp.com/support.

- [Технические характеристики](#)
- [Поддерживаемые ОС](#)
- [Размеры принтера](#)
- [Потребляемая мощность, электрические характеристики и акустический шум](#)
- [Условия эксплуатации](#)
- [Значки предупреждения](#)
- [Предупреждение об опасности лазерного излучения](#)

Технические характеристики

Актуальные сведения см. по адресу www.hp.com/support.

Поддерживаемые ОС

Следующая информация относится к конкретным драйверам принтера для Windows PCLmS и OS X.

Windows. Установщик HP Software устанавливает драйвер PCLmS или PCLm-S в зависимости от операционной системы Windows вместе с дополнительным программным обеспечением при использовании установщика программного обеспечения. Для получения дополнительной информации посетите веб-сайт поддержки продукта по адресу www.hp.com/support.

OS X. Данный принтер поддерживает компьютеры Mac. Загрузите программу HP Easy Start по адресу 123.hp.com или с веб-сайта поддержки продукта по адресу www.hp.com/support, а затем используйте HP Easy Start для установки драйвера печати HP. Программа HP Easy Start не входит в состав установщика программ HP.

1. Перейдите по адресу 123.hp.com.
2. Выполните указанные действия для загрузки программного обеспечения принтера.

Linux. Дополнительные сведения и драйверы печати для системы Linux см. на веб-сайте www.hp.com/go/linuxprinting.

Таблица А-1 Поддерживаемые операционные системы и драйверы печати

Windows 7, 32-разрядная и 64-разрядная версия	Драйвер печати HP PCLmS для конкретного принтера устанавливается для этой операционной системы как часть установки программного обеспечения.	
Windows 8, 32-разрядная и 64-разрядная версия	Драйвер печати HP PCLmS для конкретного принтера устанавливается для этой операционной системы как часть установки программного обеспечения.	Поддержка Windows 8 RT обеспечивается в Microsoft IN OS версии 4, 32-разрядный драйвер.
Windows 8.1, 32-разрядная и 64-разрядная версия	Драйвер печати HP PCLm-S V4 для конкретного принтера устанавливается для этой операционной системы как часть установки программного обеспечения.	Поддержка Windows 8.1 RT обеспечивается в Microsoft IN OS версии 4, 32-разрядный драйвер.
Windows 10, 32-разрядная и 64-разрядная версия	Драйвер печати HP PCLm-S V4 для конкретного принтера устанавливается для этой операционной системы как часть установки программного обеспечения.	
Windows Server 2008 R2, 64-разрядная версия	Драйвер печати HP PCLm.S для конкретного принтера доступен для загрузки с веб-сайта поддержки принтера. Загрузите драйвер и используйте инструмент Microsoft Add Printer для его установки.	Microsoft прекратила основную поддержку Windows Server 2008 в январе 2015 года. HP продолжит оказывать максимальную поддержку для неподдерживаемой операционной системы Server 2008.
Windows Server 2008 R2, SP1, 64-разрядная версия	Драйвер печати HP PCLmS для конкретного принтера устанавливается для этой операционной системы как часть установки программного обеспечения.	

Таблица А-1 Поддерживаемые операционные системы и драйверы печати (продолжение)

Windows Server 2012	Драйвер печати HP PCLmS для конкретного принтера устанавливается для этой операционной системы как часть установки программного обеспечения.
Windows Server 2012 R2	Драйвер печати HP PCLm-S для конкретного принтера устанавливается для этой операционной системы как часть установки программного обеспечения.
Windows Server 2016, 64-разрядная версия	Драйвер печати HP PCLm-S для конкретного принтера устанавливается для этой операционной системы как часть установки программного обеспечения.
OS X 10.11 El Capitan или более поздняя.	Для установки драйвера печати загрузите HP Easy Start по адресу 123.hp.com . Выполните указанные действия для установки программного обеспечения принтера и драйвера печати.



ПРИМЕЧАНИЕ. Для получения комплексной помощи для принтеров HP текущий список поддерживаемых ОС см. по адресу www.hp.com/support.

Размеры принтера

Рисунок А-1 Размеры принтера

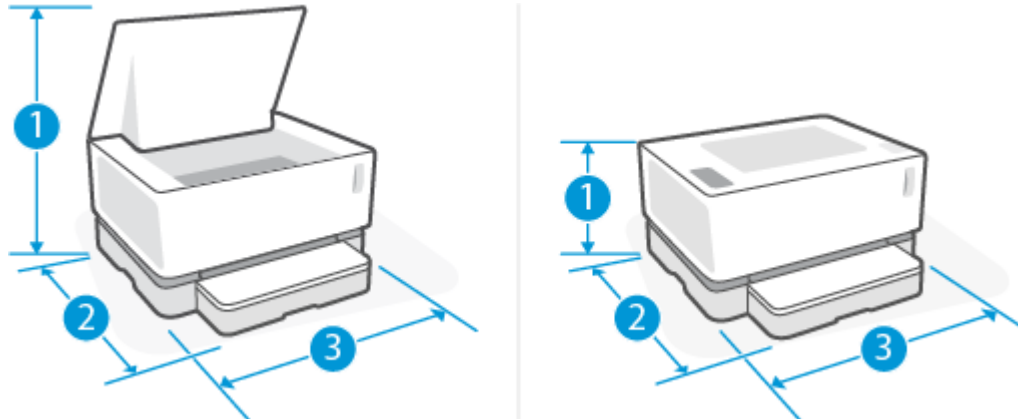

	Принтер полностью открыт	Принтер полностью закрыт
1. Высота	445 мм	211 мм
2. Глубина	465 мм	371,5 мм
3. Ширина	380,5 мм	380,5 мм
Вес (с барабаном передачи изображений)	6,96 кг (базовые модели) 7,01 кг (беспроводные модели)	

Потребляемая мощность, электрические характеристики и акустический шум

Актуальные сведения см. по адресу www.hp.com/support.

⚠ ПРЕДУПРЕЖДЕНИЕ. Требования к питанию зависят от страны и региона, где продается принтер. Не изменяйте рабочее напряжение. Это приведет к выходу принтера из строя и аннулированию гарантии.

Условия эксплуатации

Окружающая среда	Рекомендуется	Допускается
Температура	17,5–25 °С	15–32 °С
Относительная влажность	От 20 до 70 % относительной влажности без конденсации	От 10 до 80 % относительной влажности без конденсации
Высота	Не применимо	От 0 до 5000 мм

Значки предупреждения

Определения значков с предупреждением: На устройствах HP могут быть нанесены следующие предупреждающие значки. Соблюдайте соответствующие меры предосторожности.

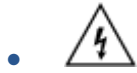

Предупреждение. Поражение электрическим током



Предупреждение. Горячая поверхность



Предупреждение. Берегите руки и другие части тела при работе с подвижными частями устройства.



Предупреждение. Острые предметы в непосредственной близости.



Предупреждение

Предупреждение об опасности лазерного излучения



CAUTION - CLASS 3B INVISIBLE LASER RADIATION WHEN OPEN. AVOID EXPOSURE TO THE BEAM.

ATTENTION - RAYONNEMENT LASER INVISIBLE DE CLASSE 3B EN CAS D'OUVERTURE. ÉVITEZ L'EXPOSITION AU FAISCEAU.

VORSICHT - UNSICHTBARE LASERSTRAHLUNG KLASSE 3B, WENN ABDECKUNG GEÖFFNET. NICHT DEM STRAHL AUSSETZEN.

PRECAUCIÓN – RADIACIÓN LÁSER INVISIBLE DE CLASE 3B PRESENTE AL ABRIR. EVITE LA EXPOSICIÓN AL HAZ.

VARNING - OSYNLIG LASERSTRÅLNING KLASSE 3B VID ÖPPEN LUCKA UNDVIK EXPONERING FÖR LASERSTRÅLNINGEN.

VAROITUS - LUOKAN 3B NÄKYMÄTTÖMÄLLE LASER-SÄTEILYÄ AVATTUNA. VÄLTÄ ALTISTUMISTA SÄTEELLE.

注意 - 打开时，存在不可见的 3B 类激光辐射，请避免接触该激光束。

주 의 - 열리면 등급 3B 비가시레이저방사선이방출됩니다. 광선에 노출을 피하십시오.

注意 - ここを開くとクラス 3B 不可視レーザー放射が出ます。ビームに身をさらさないこと。

Б Обслуживание и поддержка

- [Уведомление об ограниченной гарантии HP](#)
- [Гарантия HP Premium Protection: комплект для заправки тонера Neverstop и ограниченная гарантия на картридж барабана для передачи изображений лазерного принтера HP](#)
- [Политика HP в отношении расходных материалов других поставщиков](#)
- [Веб-сайт, посвященный борьбе с подделками продукции HP](#)
- [Данные, хранящиеся в комплекте для заправки тонера HP и картридже барабана для передачи изображений лазерного принтера HP](#)
- [Лицензионное соглашение с конечным пользователем](#)
- [Гарантийная служба самостоятельного ремонта покупателем](#)
- [Поддержка клиентов](#)

Уведомление об ограниченной гарантии HP

ПРОДУКТ HP	ДЛИТЕЛЬНОСТЬ ОГРАНИЧЕННОЙ ГАРАНТИИ*
HP Neverstop Laser 1000a, 1000w, 1000n, 1001nw	Годовая ограниченная гарантия



ПРИМЕЧАНИЕ. Гарантия и варианты поддержки зависят от продукта, страны и требований местного законодательства. Информация о программе поддержки (отмеченной наградами) и ее возможностях в вашем регионе доступна по адресу: support.hp.com

Настоящая ограниченная гарантия HP применяется только к продуктам марки HP, которые продаются или сдаются в аренду а) компанией HP Inc., ее дочерними компаниями, филиалами, авторизованными реселлерами, авторизованными дистрибьюторами или дистрибьюторами в соответствующей стране; и б) с настоящей ограниченной гарантией HP.

Компания HP гарантирует вам, как заказчику, являющемуся конечным пользователем, что оборудование и принадлежности HP не будут иметь каких-либо дефектов материалов или изготовления после даты покупки в течение указанного периода, указанного выше. Если компания HP получит уведомление о подобных дефектах в течение гарантийного периода, то компания HP, по своему усмотрению, либо отремонтирует, либо заменит продукты, которые будут признаны неисправными, если не существует других требований местного законодательства. В соответствии с местным законодательством, продукты, предоставляемые на замену, могут быть либо новыми, либо эквивалентными новым по своим эксплуатационным характеристикам.

Компания HP гарантирует отсутствие сбоев в работе программного обеспечения HP, вызванных дефектами материалов и изготовления, при условии правильной установки и использования. Настоящая гарантия действует с момента приобретения в течение указанного выше времени. Если в течение гарантийного срока компания HP получит уведомление о таких дефектах, HP заменит программное обеспечение, не выполняющее запрограммированных инструкций вследствие таких дефектов.

Компания HP не гарантирует, что работа продуктов HP будет бесперебойной и безошибочной. Если в течение разумного периода времени HP будет не в состоянии отремонтировать или заменить продукт в соответствии с условиями гарантии, Покупатель имеет право получить обратно сумму, затраченную на приобретение продукта. При этом сам продукт должен быть немедленно возвращен HP.

Продукты HP могут содержать восстановленные компоненты, эквивалентные новым по своим характеристикам, или компоненты, бывшие в использовании при тестировании.

Гарантия не распространяется на дефекты, которые связаны с (а) неправильными или ненадлежащими обслуживанием и калибровкой, (b) использованием программного обеспечения, интерфейса, деталей или принадлежностей, которые не были предоставлены компанией HP, (c) несанкционированным изменением или неправильным использованием, (d) эксплуатацией в среде, не соответствующей опубликованным условиям эксплуатации для продукта, (e) неправильно подготовкой места установки или обслуживанием, или (f) повреждением продукта HP в результате использования комплектов для заправки тонера не HP, тонера не HP, картриджей барабана для передачи изображений лазерного принтера не HP, внутренних компонентов продуктов производства других компаний (не HP) или использованием бумаги с большим содержанием талька или кальция или другого носителя, от которого остается легко переносимый налет.

УКАЗАННАЯ ВЫШЕ ГАРАНТИЯ ЯВЛЯЕТСЯ ЭКСКЛЮЗИВНОЙ В РАМКАХ ДЕЙСТВИЯ МЕСТНЫХ ЗАКОНОВ И НЕ ПРЕДУСМАТРИВАЕТ НИКАКИХ ДРУГИХ ГАРАНТИЙ ИЛИ УСЛОВИЙ НЕЗАВИСИМО ОТ ТОГО, ВЫРАЖЕНЫ ЛИ ОНИ В ПИСЬМЕННОЙ, УСТНОЙ, ЯВНОЙ ИЛИ ПОДРАЗУМЕВАЕМОЙ ФОРМЕ. HP НЕ ДАЕТ НИКАКИХ ГАРАНТИЙ ОТНОСИТЕЛЬНО УДОВЛЕТВОРИТЕЛЬНОСТИ КАЧЕСТВА И ПРИГОДНОСТИ ЭТОГО ПРОДУКТА ДЛЯ

КОММЕРЧЕСКИХ ИЛИ КАКИХ-ЛИБО ИНЫХ КОНКРЕТНЫХ ЦЕЛЕЙ. В некоторых странах/регионах, провинциях и штатах местное законодательство запрещает ограничение длительности подразумеваемой гарантии. В таких случаях вышеприведенные ограничения и исключения не могут быть применены. Настоящая гарантия предоставляет вам определенные юридические права. Вы также можете обладать другими правами, которые отличаются в зависимости от страны, штата или провинции.

Ограниченная гарантия HP действует во всех странах и регионах, где компания HP продает данный продукт и предоставляет для него техническую поддержку. Уровень гарантийного обслуживания может отличаться в разных странах. Компания HP не будет изменять характеристики, состав и возможности изделия с целью его использования в странах, для которых это изделие не было предназначено из-за несоответствия юридическим или нормативным документам.

В ПРЕДЕЛАХ, ДОПУСТИМЫХ МЕСТНЫМ ЗАКОНОДАТЕЛЬСТВОМ, ПРЕДУСМОТРЕННЫЕ НАСТОЯЩЕЙ ГАРАНТИЕЙ ПРАВА ЯВЛЯЮТСЯ ЕДИНСТВЕННЫМИ И ИСКЛЮЧИТЕЛЬНЫМИ ПРАВАМИ ПОКУПАТЕЛЯ. ЗА ИСКЛЮЧЕНИЕМ СЛУЧАЕВ, ОГОВОРЕННЫХ ВЫШЕ, КОМПАНИЯ HP И ЕЕ ПОСТАВЩИКИ НЕ НЕСУТ ОТВЕТСТВЕННОСТИ ЗА ПОТЕРЮ ДАННЫХ, А ТАКЖЕ ЗА ПРЯМОЙ, КОСВЕННЫЙ, СЛУЧАЙНЫЙ, ПРЕДНАМЕРЕННЫЙ И ЛЮБОЙ ДРУГОЙ УЩЕРБ (ВКЛЮЧАЯ ПОТЕРЮ ПРИБЫЛИ ИЛИ ДАННЫХ), НЕЗАВИСИМО ОТ КОНТРАКТА, ДЕЛИКТА И ДРУГИХ ЮРИДИЧЕСКИХ ОСНОВАНИЙ. В некоторых странах/регионах, провинциях и штатах местное законодательство запрещает ограничение и исключение ответственности за случайный или преднамеренный ущерб. В таких случаях вышеприведенные ограничения и исключения не могут быть применены.

УСЛОВИЯ ГАРАНТИИ, СОДЕРЖАЩИЕСЯ В ЭТОМ ПОЛОЖЕНИИ, ЗА ИСКЛЮЧЕНИЕМ СИТУАЦИЙ, ДОПУСКАЕМЫХ ЗАКОНОДАТЕЛЬСТВОМ, НЕ ПРЕДУСМАТРИВАЮТ ИСКЛЮЧЕНИЙ, ОГРАНИЧЕНИЙ ИЛИ ИЗМЕНЕНИЙ И РАЗРАБОТАНЫ В ДОПОЛНЕНИЕ К ОБЯЗАТЕЛЬНЫМ, ПРЕДУСМОТРЕННЫМ ЗАКОНОМ ПРАВАМ, КАСАЮЩИМСЯ ПРОДАЖИ ДАННОГО ПРОДУКТА.

Великобритания, Ирландия и Мальта

The HP Limited Warranty is a commercial guarantee voluntarily provided by HP. The name and address of the HP entity responsible for the performance of the HP Limited Warranty in your country/region is as follows:

UK: HP Inc UK Limited, Cain Road, Amen Corner, Bracknell, Berkshire, RG12 1HN

Ireland: Hewlett-Packard Ireland Limited, Liffey Park Technology Campus, Barnhall Road, Leixlip, Co.Kildare

Malta: Hewlett-Packard Europe B.V., Amsterdam, Meyrin Branch, Route du Nant-d'Avril 150, 1217 Meyrin, Switzerland

United Kingdom: The HP Limited Warranty benefits apply in addition to any legal rights to a guarantee from seller of nonconformity of goods with the contract of sale. These rights expire six years from delivery of goods for products purchased in England or Wales and five years from delivery of goods for products purchased in Scotland. However various factors may impact your eligibility to receive these rights. For further information, please consult the following link: Consumer Legal Guarantee (www.hp.com/go/eu-legal) or you may visit the European Consumer Centers website (http://ec.europa.eu/consumers/solving_consumer_disputes/non-judicial_redress/ecc-net/index_en.htm). Consumers have the right to choose whether to claim service under the HP Limited Warranty or against the seller under the legal guarantee.

Ireland: The HP Limited Warranty benefits apply in addition to any statutory rights from seller in relation to nonconformity of goods with the contract of sale. However various factors may impact your eligibility to receive these rights. Consumer statutory rights are not limited or affected in any manner by HP Care Pack. For further information, please consult the following link: Consumer Legal Guarantee (www.hp.com/go/eu-legal) or you may visit the European Consumer Centers website (http://ec.europa.eu/consumers/solving_consumer_disputes/non-judicial_redress/ecc-net/index_en.htm). Consumers have the right to choose whether to claim service under the HP Limited Warranty or against the seller under the legal guarantee.

Malta: The HP Limited Warranty benefits apply in addition to any legal rights to a two-year guarantee from seller of nonconformity of goods with the contract of sale; however various factors may impact your eligibility to receive these rights. Consumer statutory rights are not limited or affected in any manner by the HP Limited Warranty. For further information, please consult the following link: Consumer Legal Guarantee (www.hp.com/go/eu-legal) or you may visit the European Consumer Centers website (http://ec.europa.eu/consumers/solving_consumer_disputes/non-judicial_redress/ecc-net/index_en.htm). Consumers have the right to choose whether to claim service under the HP Limited Warranty or against the seller under two-year legal guarantee.

Австрия, Бельгия, Германия и Люксембург

Die beschränkte HP Herstellergarantie ist eine von HP auf freiwilliger Basis angebotene kommerzielle Garantie. Der Name und die Adresse der HP Gesellschaft, die in Ihrem Land für die Gewährung der beschränkten HP Herstellergarantie verantwortlich ist, sind wie folgt:

Deutschland: HP Deutschland GmbH, Schickardstr. 32, D-71034 Böblingen

Österreich: HP Austria GmbH., Technologiestrasse 5, A-1120 Wien

Luxemburg: Hewlett-Packard Luxembourg S.C.A., 75, Parc d'Activités Capellen, Rue Pafebruc, L-8308 Capellen

Belgien: HP Belgium BVBA, Hermeslaan 1A, B-1831 Diegem

Die Rechte aus der beschränkten HP Herstellergarantie gelten zusätzlich zu den gesetzlichen Ansprüchen wegen Sachmängeln auf eine zweijährige Gewährleistung ab dem Lieferdatum. Ob Sie Anspruch auf diese Rechte haben, hängt von zahlreichen Faktoren ab. Die Rechte des Kunden sind in keiner Weise durch die

beschränkte HP Herstellergarantie eingeschränkt bzw. betroffen. Weitere Hinweise finden Sie auf der folgenden Website: Gewährleistungsansprüche für Verbraucher (www.hp.com/go/eu-legal) oder Sie können die Website des Europäischen Verbrauchersentrums (http://ec.europa.eu/consumers/solving_consumer_disputes/non-judicial_redress/ecc-net/index_en.htm) besuchen. Verbraucher haben das Recht zu wählen, ob sie eine Leistung von HP gemäß der beschränkten HP Herstellergarantie in Anspruch nehmen oder ob sie sich gemäß der gesetzlichen zweijährigen Haftung für Sachmängel (Gewährleistung) sich an den jeweiligen Verkäufer wenden.

Бельгия, Франция и Люксембург

La garantie limitée HP est une garantie commerciale fournie volontairement par HP. Voici les coordonnées de l'entité HP responsable de l'exécution de la garantie limitée HP dans votre pays:

France: HP France SAS, société par actions simplifiée identifiée sous le numéro 448 694 133 RCS Evry, 1 Avenue du Canada, 91947, Les Ulis

G.D. Luxembourg: Hewlett-Packard Luxembourg S.C.A., 75, Parc d'Activités Capellen, Rue Pafebruc, L-8308 Capellen

Belgique: HP Belgium BVBA, Hermeslaan 1A, B-1831 Diegem

France: Les avantages de la garantie limitée HP s'appliquent en complément des droits dont vous disposez au titre des garanties légales applicables dont le bénéfice est soumis à des conditions spécifiques. Vos droits en tant que consommateur au titre de la garantie légale de conformité mentionnée aux articles L. 211-4 à L. 211-13 du Code de la Consommation et de celle relatives aux défauts de la chose vendue, dans les conditions prévues aux articles 1641 à 1648 et 2232 du Code de Commerce ne sont en aucune façon limités ou affectés par la garantie limitée HP. Pour de plus amples informations, veuillez consulter le lien suivant : Garanties légales accordées au consommateur (www.hp.com/go/eu-legal). Vous pouvez également consulter le site Web des Centres européens des consommateurs (http://ec.europa.eu/consumers/solving_consumer_disputes/non-judicial_redress/ecc-net/index_en.htm). Les consommateurs ont le droit de choisir d'exercer leurs droits au titre de la garantie limitée HP, ou auprès du vendeur au titre des garanties légales applicables mentionnées ci-dessus.

POUR RAPPEL:

Garantie Légale de Conformité:

« Le vendeur est tenu de livrer un bien conforme au contrat et répond des défauts de conformité existant lors de la délivrance.

Il répond également des défauts de conformité résultant de l'emballage, des instructions de montage ou de l'installation lorsque celle-ci a été mise à sa charge par le contrat ou a été réalisée sous sa responsabilité ».

Article L211-5 du Code de la Consommation:

« Pour être conforme au contrat, le bien doit:

1° Etre propre à l'usage habituellement attendu d'un bien semblable et, le cas échéant:

- correspondre à la description donnée par le vendeur et posséder les qualités que celui-ci a présentées à l'acheteur sous forme d'échantillon ou de modèle;

- présenter les qualités qu'un acheteur peut légitimement attendre eu égard aux déclarations publiques faites par le vendeur, par le producteur ou par son représentant, notamment dans la publicité ou l'étiquetage;

2° Ou présenter les caractéristiques définies d'un commun accord par les parties ou être propre à tout usage spécial recherché par l'acheteur, porté à la connaissance du vendeur et que ce dernier a accepté ».

Article L211-12 du Code de la Consommation:

« L'action résultant du défaut de conformité se prescrit par deux ans à compter de la délivrance du bien ».

Garantie des vices cachés

Article 1641 du Code Civil : *« Le vendeur est tenu de la garantie à raison des défauts cachés de la chose vendue qui la rendent impropre à l'usage auquel on la destine, ou qui diminuent tellement cet usage que l'acheteur ne l'aurait pas acquise, ou n'en aurait donné qu'un moindre prix, s'il les avait connus. »*

Article 1648 alinéa 1 du Code Civil:

« L'action résultant des vices rédhibitoires doit être intentée par l'acquéreur dans un délai de deux ans à compter de la découverte du vice. »

G.D. Luxembourg et Belgique: Les avantages de la garantie limitée HP s'appliquent en complément des droits dont vous disposez au titre de la garantie de non-conformité des biens avec le contrat de vente. Cependant, de nombreux facteurs peuvent avoir un impact sur le bénéfice de ces droits. Vos droits en tant que consommateur au titre de ces garanties ne sont en aucune façon limités ou affectés par la garantie limitée HP. Pour de plus amples informations, veuillez consulter le lien suivant : Garanties légales accordées au consommateur (www.hp.com/go/eu-legal) ou vous pouvez également consulter le site Web des Centres européens des consommateurs (http://ec.europa.eu/consumers/olving_consumer_disputes/non-judicial_redress/ecc-net/index_en.htm). Les consommateurs ont le droit de choisir de réclamer un service sous la garantie limitée HP ou auprès du vendeur au cours d'une garantie légale de deux ans.

Италия

La Garanzia limitata HP è una garanzia commerciale fornita volontariamente da HP. Di seguito sono indicati nome e indirizzo della società HP responsabile della fornitura dei servizi coperti dalla Garanzia limitata HP nel vostro Paese:

Italia: HP Italy S.r.l., Via G. Di Vittorio 9, 20063 Cernusco S/Naviglio

I vantaggi della Garanzia limitata HP vengono concessi ai consumatori in aggiunta ai diritti derivanti dalla garanzia di due anni fornita dal venditore in caso di non conformità dei beni rispetto al contratto di vendita. Tuttavia, diversi fattori possono avere un impatto sulla possibilità di beneficiare di tali diritti. I diritti spettanti ai consumatori in forza della garanzia legale non sono in alcun modo limitati, né modificati dalla Garanzia limitata HP. Per ulteriori informazioni, si prega di consultare il seguente link: Garanzia legale per i clienti (www.hp.com/go/eu-legal), oppure visitare il sito Web dei Centri europei per i consumatori (http://ec.europa.eu/consumers/olving_consumer_disputes/non-judicial_redress/ecc-net/index_en.htm). I consumatori hanno il diritto di scegliere se richiedere un servizio usufruendo della Garanzia limitata HP oppure rivolgendosi al venditore per far valere la garanzia legale di due anni.

Испания

Su Garantía limitada de HP es una garantía comercial voluntariamente proporcionada por HP. El nombre y dirección de las entidades HP que proporcionan la Garantía limitada de HP (garantía comercial adicional del fabricante) en su país es:

España: Hewlett-Packard Española S.L. Calle Vicente Aleixandre, 1 Parque Empresarial Madrid - Las Rozas, E-28232 Madrid

Los beneficios de la Garantía limitada de HP son adicionales a la garantía legal de 2 años a la que los consumidores tienen derecho a recibir del vendedor en virtud del contrato de compraventa; sin embargo, varios factores pueden afectar su derecho a recibir los beneficios bajo dicha garantía legal. A este respecto, la Garantía limitada de HP no limita o afecta en modo alguno los derechos legales del consumidor (www.hp.com/go/eu-legal). Para más información, consulte el siguiente enlace: Garantía legal del

consumidor o puede visitar el sitio web de los Centros europeos de los consumidores (http://ec.europa.eu/consumers/solving_consumer_disputes/non-judicial_redress/ecc-net/index_en.htm). Los clientes tienen derecho a elegir si reclaman un servicio acogiéndose a la Garantía limitada de HP o al vendedor de conformidad con la garantía legal de dos años.

Дания

Den begrænsede HP-garanti er en garanti, der ydes frivilligt af HP. Navn og adresse på det HP-selskab, der er ansvarligt for HP's begrænsede garanti i dit land, er som følger:

Danmark: HP Inc Danmark ApS, Engholm Parkvej 8, 3450, Allerød

Den begrænsede HP-garanti gælder i tillæg til eventuelle juridiske rettigheder, for en toårig garanti fra sælgeren af varer, der ikke er i overensstemmelse med salgsaftalen, men forskellige faktorer kan dog påvirke din ret til at opnå disse rettigheder. Forbrugerens lovbestemte rettigheder begrænses eller påvirkes ikke på nogen måde af den begrænsede HP-garanti. Se nedenstående link for at få yderligere oplysninger: Forbrugerens juridiske garanti (www.hp.com/go/eu-legal) eller du kan besøge De Europæiske Forbrugercentres websted (http://ec.europa.eu/consumers/solving_consumer_disputes/non-judicial_redress/ecc-net/index_en.htm). Forbrugere har ret til at vælge, om de vil gøre krav på service i henhold til HP's begrænsede garanti eller hos sælger i henhold til en toårig juridisk garanti.

Норвегия

HPs garanti er en begrenset og kommersiell garanti som HP selv har valgt å tilby. Følgende lokale selskap innestår for garantien:

Norge: HP Norge AS, Rolfbuktveien 4b, 1364 Fornebu

HPs garanti kommer i tillegg til det mangelsansvar HP har i henhold til norsk forbrukerkjøpslovgivning, hvor reklamasjonsperioden kan være to eller fem år, avhengig av hvor lenge salgsgjenstanden var ment å vare. Ulike faktorer kan imidlertid ha betydning for om du kvalifiserer til å kreve avhjelp iht slikt mangelsansvar. Forbrukerens lovmessige rettigheter begrenses ikke av HPs garanti. Hvis du vil ha mer informasjon, kan du klikke på følgende kobling: Juridisk garanti for forbruker (www.hp.com/go/eu-legal) eller du kan besøke nettstedet til de europeiske forbrukersentrene (http://ec.europa.eu/consumers/solving_consumer_disputes/non-judicial_redress/ecc-net/index_en.htm). Forbrukere har retten til å velge å kreve service under HPs garanti eller iht selgerens lovpålagte mangelsansvar.

Швеция

HP:s begränsade garanti är en kommersiell garanti som tillhandahålls frivilligt av HP. Namn och adress till det HP-företag som ansvarar för HP:s begränsade garanti i ditt land är som följer:

Sverige: HP PPS Sverige AB, SE-169 73 Stockholm

Fördelarna som ingår i HP:s begränsade garanti gäller utöver de lagstadgade rättigheterna till tre års garanti från säljaren angående varans bristande överensstämmelse gentemot köpeavtalet, men olika faktorer kan påverka din rätt att utnyttja dessa rättigheter. Konsumentens lagstadgade rättigheter varken begränsas eller påverkas på något sätt av HP:s begränsade garanti. Mer information får du om du följer denna länk: Lagstadgad garanti för konsumenter (www.hp.com/go/eu-legal) eller så kan du gå till European Consumer Centers webbplats (http://ec.europa.eu/consumers/solving_consumer_disputes/non-judicial_redress/ecc-net/index_en.htm). Konsumenter har rätt att välja om de vill ställa krav enligt HP:s begränsade garanti eller på säljaren enligt den lagstadgade treåriga garantin.

Португалия

A Garantia Limitada HP é uma garantia comercial fornecida voluntariamente pela HP. O nome e a morada da entidade HP responsável pela prestação da Garantia Limitada HP no seu país são os seguintes:

Portugal: HPCP – Computing and Printing Portugal, Unipessoal, Lda., Edifício D. Sancho I, Quinta da Fonte, Porto Salvo, Lisboa, Oeiras, 2740 244

As vantagens da Garantia Limitada HP aplicam-se cumulativamente com quaisquer direitos decorrentes da legislação aplicável à garantia de dois anos do vendedor, relativa a defeitos do produto e constante do contrato de venda. Existem, contudo, vários fatores que poderão afetar a sua elegibilidade para beneficiar de tais direitos. Os direitos legalmente atribuídos aos consumidores não são limitados ou afetados de forma alguma pela Garantia Limitada HP. Para mais informações, consulte a ligação seguinte: Garantia legal do consumidor (www.hp.com/go/eu-legal) ou visite o Web site da Rede dos Centros Europeus do Consumidor (http://ec.europa.eu/consumers/solving_consumer_disputes/non-judicial_redress/ecc-net/index_en.htm). Os consumidores têm o direito de escolher se pretendem reclamar assistência ao abrigo da Garantia Limitada HP ou contra o vendedor ao abrigo de uma garantia jurídica de dois anos.

Греция и Кипр

Η Περιορισμένη εγγύηση HP είναι μια εμπορική εγγύηση η οποία παρέχεται εθελοντικά από την HP. Η επωνυμία και η διεύθυνση του νομικού προσώπου HP που παρέχει την Περιορισμένη εγγύηση HP στη χώρα σας είναι η εξής:

Ελλάδα /Κύπρος: HP Printing and Personal Systems Hellas EPE, Tzavella 1-3, 15232 Chalandri, Attiki

Ελλάδα /Κύπρος: HP Συστήματα Εκτύπωσης και Προσωπικών Υπολογιστών Ελλάς Εταιρεία Περιορισμένης Ευθύνης, Tzavella 1-3, 15232 Chalandri, Attiki

Τα προνόμια της Περιορισμένης εγγύησης HP ισχύουν επιπλέον των νόμιμων δικαιωμάτων για διετή εγγύηση έναντι του Πωλητή για τη μη συμμόρφωση των προϊόντων με τις συνομολογημένες συμβατικά ιδιότητες, ωστόσο η άσκηση των δικαιωμάτων σας αυτών μπορεί να εξαρτάται από διάφορους παράγοντες. Τα νόμιμα δικαιώματα των καταναλωτών δεν περιορίζονται ούτε επηρεάζονται καθ' οιονδήποτε τρόπο από την Περιορισμένη εγγύηση HP. Για περισσότερες πληροφορίες, συμβουλευτείτε την ακόλουθη τοποθεσία web: Νόμιμη εγγύηση καταναλωτή (www.hp.com/go/eu-legal) ή μπορείτε να επισκεφτείτε την τοποθεσία web των Ευρωπαϊκών Κέντρων Καταναλωτή (http://ec.europa.eu/consumers/solving_consumer_disputes/non-judicial_redress/ecc-net/index_en.htm). Οι καταναλωτές έχουν το δικαίωμα να επιλέξουν αν θα αξιώσουν την υπηρεσία στα πλαίσια της Περιορισμένης εγγύησης HP ή από τον πωλητή στα πλαίσια της νόμιμης εγγύησης δύο ετών.

Венгрия

A HP korlátozott jótállás egy olyan kereskedelmi jótállás, amelyet a HP a saját elhatározásából biztosít. Az egyes országokban a HP mint gyártó által vállalt korlátozott jótállást biztosító HP vállalatok neve és címe:

Magyarország: HP Inc Magyarország Kft., H-1117 Budapest, Alíz utca 1.

A HP korlátozott jótállásban biztosított jogok azokon a jogokon felül illetik meg Önt, amelyek a termékeknek az adásvételi szerződés szerinti minőségére vonatkozó kétéves, jogszabályban foglalt eladói szavatosságból, továbbá ha az Ön által vásárolt termékre alkalmazandó, a jogszabályban foglalt kötelező eladói jótállásból erednek, azonban számos körülmény hatással lehet arra, hogy ezek a jogok Önt megilletik-e. További információért kérjük, keresse fel a következő webhelyet: Jogi Tájékoztató Fogyasztóknak (www.hp.com/go/eu-legal) vagy látogassa meg az Európai Fogyasztói Központok webhelyét (http://ec.europa.eu/consumers/solving_consumer_disputes/non-judicial_redress/ecc-net/index_en.htm). A fogyasztóknak jogában áll, hogy megválasszák, hogy a jótállással kapcsolatos igényüket a HP korlátozott

jótállás alapján vagy a kétéves, jogszabályban foglalt eladói szavatosság, illetve, ha alkalmazandó, a jogszabályban foglalt kötelező eladói jótállás alapján érvényesítik.

Чешская Республика

Omezená záruka HP je obchodní zárukou dobrovolně poskytovanou společností HP. Názvy a adresy společností skupiny HP, které odpovídají za plnění omezené záruky HP ve vaší zemi, jsou následující:

Česká republika: HP Inc Czech Republic s. r. o., Za Brumlovkou 5/1559, 140 00 Praha 4

Výhody, poskytované omezenou zárukou HP, se uplatňují jako doplněk k jakýmkoli právním nárokům na dvouletou záruku poskytnutou prodejcem v případě nesouladu zboží s kupní smlouvou. Váš nárok na uznání těchto práv však může záviset na mnohých faktorech. Omezená záruka HP žádným způsobem neomezuje ani neovlivňuje zákonná práva zákazníka. Další informace získáte kliknutím na následující odkaz: Zákonná záruka spotřebitele (www.hp.com/go/eu-legal) případně můžete navštívit webové stránky Evropského spotřebitelského centra (http://ec.europa.eu/consumers/solving_consumer_disputes/non-judicial_redress/ecc-net/index_en.htm). Spotřebitelé mají právo se rozhodnout, zda chtějí službu reklamovat v rámci omezené záruky HP nebo v rámci zákonem stanovené dvouleté záruky u prodejce.

Словакия

Obmedzená záruka HP je obchodná záruka, ktorú spoločnosť HP poskytuje dobrovoľne. Meno a adresa subjektu HP, ktorý zabezpečuje plnenie vyplývajúce z Obmedzenej záruky HP vo vašej krajine:

Slovenská republika: HP Inc Slovakia, s.r.o., Galvaniho 7, 821 04 Bratislava

Výhody Obmedzenej záruky HP sa uplatnia vedľa prípadných zákazníkovoých zákonných nárokov voči predávajúcemu z vád, ktoré spočívajú v nesúlade vlastností tovaru s jeho popisom podľa predmetnej zmluvy. Možnosť uplatnenia takých prípadných nárokov však môže závisieť od rôznych faktorov. Služby Obmedzenej záruky HP žiadnym spôsobom neobmedzujú ani neovplyvňujú zákonné práva zákazníka, ktorý je spotrebiteľom. Ďalšie informácie nájdete na nasledujúcom prepojení: Zákonná záruka spotrebiteľa (www.hp.com/go/eu-legal), prípadne môžete navštíviť webovú lokalitu európskych zákazníckych stredísk (http://ec.europa.eu/consumers/solving_consumer_disputes/non-judicial_redress/ecc-net/index_en.htm). Spotrebiteľia majú právo zvoliť si, či chcú uplatniť servis v rámci Obmedzenej záruky HP alebo počas zákonnej dvojročnej záručnej lehoty u predajcu.

Польша

Ograniczona gwarancja HP to komercyjna gwarancja udzielona dobrowolnie przez HP. Nazwa i adres podmiotu HP odpowiedzialnego za realizację Ograniczonej gwarancji HP w Polsce:

Polska: HP Inc Polska sp. z o.o., Szturmowa 2a, 02-678 Warszawa, wpisana do rejestru przedsiębiorców prowadzonego przez Sąd Rejonowy dla m.st. Warszawy w Warszawie, XIII Wydział Gospodarczy Krajowego Rejestru Sądowego, pod numerem KRS 0000546115, NIP 5213690563, REGON 360916326, GIOŚ E0020757WZBW, kapitał zakładowy 480.000 PLN.

Świadczenia wynikające z Ograniczonej gwarancji HP stanowią dodatek do praw przysługujących nabywcy w związku z dwuletnią odpowiedzialnością sprzedawcy z tytułu niezgodności towaru z umową (rękojmią). Niemniej, na możliwość korzystania z tych praw mają wpływ różne czynniki. Ograniczona gwarancja HP w żaden sposób nie ogranicza praw konsumenta ani na nie nie wpływa. Więcej informacji można znaleźć pod następującym łączem: Gwarancja prawna konsumenta (www.hp.com/go/eu-legal), można także odwiedzić stronę internetową Europejskiego Centrum Konsumentckiego (http://ec.europa.eu/consumers/solving_consumer_disputes/non-judicial_redress/ecc-net/index_en.htm). Konsumenti mają prawo wyboru co do możliwości skorzystania albo z usług gwarancyjnych przysługujących w ramach Ograniczonej gwarancji HP albo z uprawnień wynikających z dwuletniej rękojmi w stosunku do sprzedawcy.

България

Ограничената гаранция на HP представлява търговска гаранция, доброволно предоставяна от HP. Името и адресът на дружеството на HP за вашата страна, отговорно за предоставянето на гаранционната поддръжка в рамките на Ограничената гаранция на HP, са както следва:

HP Inc Bulgaria EOOD (Ейч Пи Инк България ЕООД), гр. София 1766, район р-н Младост, бул. Околовръстен Път No 258, Бизнес Център Камбаните

Предимствата на Ограничената гаранция на HP се прилагат в допълнение към всички законови права за двугодишна гаранция от продавача при несъответствие на стоката с договора за продажба. Въпреки това, различни фактори могат да окажат влияние върху условията за получаване на тези права. Законовите права на потребителите не са ограничени или засегнати по никакъв начин от Ограничената гаранция на HP. За допълнителна информация, моля вижте Правната гаранция на потребителя (www.hp.com/go/eu-legal) или посетете уебсайта на Европейския потребителски център (http://ec.europa.eu/consumers/solving_consumer_disputes/non-judicial_redress/ecc-net/index_en.htm). Потребителите имат правото да избират дали да претендират за извършване на услуга в рамките на Ограничената гаранция на HP или да потърсят такава от търговеца в рамките на двугодишната правна гаранция.

Румъния

Garanția limitată HP este o garanție comercială furnizată în mod voluntar de către HP. Numele și adresa entității HP răspunzătoare de punerea în aplicare a Garanției limitate HP în țara dumneavoastră sunt următoarele:

România: HP Inc Romania SRL, 5 Fabrica de Glucoza Str., Building F, Ground Floor and Floor 8, 2nd District, București

Beneficiile Garanției limitate HP se aplică suplimentar față de orice drepturi privind garanția de doi ani oferită de vânzător pentru neconformitatea bunurilor cu contractul de vânzare; cu toate acestea, diverși фактори pot avea impact asupra eligibilității dvs. de a beneficia de aceste drepturi. Drepturile legale ale consumatorului nu sunt limitate sau afectate în vreun fel de Garanția limitată HP. Pentru informații suplimentare consultați următorul link: гаранцията acordată потребителите по закон (www.hp.com/go/eu-legal) или можете да посетите сайта на Европейския център за решаване на спорове на потребителите (http://ec.europa.eu/consumers/solving_consumer_disputes/non-judicial_redress/ecc-net/index_en.htm). Потребителите имат правото да изберат дали да претендират за извършване на услуга в рамките на Ограничената гаранция на HP или да потърсят такава от търговеца в рамките на двугодишната правна гаранция.

Бельгия и Нидерланды

De Beperkte Garantie van HP is een commerciële garantie vrijwillig verstrekt door HP. De naam en het adres van de HP-entiteit die verantwoordelijk is voor het uitvoeren van de Beperkte Garantie van HP in uw land is als volgt:

Nederland: HP Nederland B.V., Startbaan 16, 1187 XR Amstelveen

België: HP Belgium BVBA, Hermeslaan 1A, B-1831 Diegem

De voordelen van de Beperkte Garantie van HP vormen een aanvulling op de wettelijke garantie voor consumenten gedurende twee jaren na de levering te verlenen door de verkoper bij een gebrek aan conformiteit van de goederen met de relevante verkoopovereenkomst. Niettemin kunnen diverse factoren een impact hebben op uw eventuele aanspraak op deze wettelijke rechten. De wettelijke rechten van de consument worden op geen enkele wijze beperkt of beïnvloed door de Beperkte Garantie van HP. Raadpleeg voor meer informatie de volgende webpagina: Wettelijke garantie van de consument (www.hp.com/go/eu-legal) of u kan de website van het Europees Consumenten Centrum bezoeken (http://ec.europa.eu/consumers/solving_consumer_disputes/non-judicial_redress/ecc-net/index_en.htm). Consumenten hebben

het recht om te kiezen tussen enerzijds de Beperkte Garantie van HP of anderzijds het aanspreken van de verkoper in toepassing van de wettelijke garantie.

Финляндия

HP:n rajoitettu takuu on HP:n vapaaehtoisesti antama kaupallinen takuu. HP:n myöntämästä takuusta maassanne vastaavan HP:n edustajan yhteystiedot ovat:

Suomi: HP Finland Oy, Piispankalliontie, FIN - 02200 Espoo

HP:n takuun edut ovat voimassa mahdollisten kuluttajansuojalakiin perustuvien oikeuksien lisäksi sen varalta, että tuote ei vastaa myyntisopimusta. Saat lisätietoja seuraavasta linkistä: Kuluttajansuoja (www.hp.com/go/eu-legal) tai voit käydä Euroopan kuluttajakeskuksen sivustolla (http://ec.europa.eu/consumers/solving_consumer_disputes/non-judicial_redress/ecc-net/index_en.htm). Kuluttajilla on oikeus vaatia virheen korjausta HP:n takuun ja kuluttajansuojan perusteella HP:lta tai myyjältä.

Словения

Omejena garancija HP je prostovoljna trgovska garancija, ki jo zagotavlja podjetje HP. Ime in naslov poslovne enote HP, ki je odgovorna za omejeno garancijo HP v vaši državi, sta naslednja:

Slovenija: Hewlett-Packard Europe B.V., Amsterdam, Meyrin Branch, Route du Nant-d'Avril 150, 1217 Meyrin, Switzerland

Ugodnosti omejene garancije HP veljajo poleg zakonskih pravic, ki ob sklenitvi kupoprodajne pogodbe izhajajo iz dveletne garancije prodajalca v primeru neskladnosti blaga, vendar lahko na izpolnjevanje pogojev za uveljavitev pravic vplivajo različni dejavniki. Omejena garancija HP nikakor ne omejuje strankinih z zakonom predpisanih pravic in ne vpliva nanje. Za dodatne informacije glejte naslednjo povezavo: Strankino pravno jamstvo (www.hp.com/go/eu-legal); ali pa obiščite spletno mesto evropskih središč za potrošnike (http://ec.europa.eu/consumers/solving_consumer_disputes/non-judicial_redress/ecc-net/index_en.htm). Potrošniki imajo pravico izbrati, ali bodo uveljavljali pravice do storitev v skladu z omejeno garancijo HP ali proti prodajalcu v skladu z dvoletno zakonsko garancijo.

Хорватия

HP ograničeno jamstvo komercijalno je dobrovoljno jamstvo koje pruža HP. Ime i adresa HP subjekta odgovornog za HP ograničeno jamstvo u vašoj državi:

Hrvatska: HP Computing and Printing d.o.o. za računalne i srodne aktivnosti, Radnička cesta 41, 10000 Zagreb

Pogodnosti HP ograničenog jamstva vrijede zajedno uz sva zakonska prava na dvogodišnje jamstvo kod bilo kojeg prodavača s obzirom na nepodudaranje robe s ugovorom o kupnji. Međutim, razni faktori mogu utjecati na vašu mogućnost ostvarivanja tih prava. HP ograničeno jamstvo ni na koji način ne utječe niti ne ograničava zakonska prava potrošača. Dodatne informacije potražite na ovoj adresi: Zakonsko jamstvo za potrošače (www.hp.com/go/eu-legal) ili možete posjetiti web-mjesto Europskih potrošačkih centara (http://ec.europa.eu/consumers/solving_consumer_disputes/non-judicial_redress/ecc-net/index_en.htm). Potrošači imaju pravo odabrati žele li ostvariti svoja potraživanja u sklopu HP ograničenog jamstva ili pravnog jamstva prodavača u trajanju ispod dvije godine.

Латвия

HP ierobežotā garantija ir komercgarantija, kuru brīvprātīgi nodrošina HP. HP uzņēmums, kas sniedz HP ierobežotās garantijas servisa nodrošinājumu jūsu valstī:

Latvija: HP Finland Oy, PO Box 515, 02201 Espoo, Finland

HP ierobežotās garantijas priekšrocības tiek piedāvātas papildus jebkurām likumīgajām tiesībām uz pārdevēja un/vai ražotāju nodrošinātu divu gadu garantiju gadījumā, ja preces neatbilst pirkuma līgumam, tomēr šo tiesību saņemšanu var ietekmēt vairāki faktori. HP ierobežotā garantija nekādā veidā neierobežo un neietekmē patērētāju likumīgās tiesības. Lai iegūtu plašāku informāciju, izmantojiet šo saiti: Patērētāju likumīgā garantija (www.hp.com/go/eu-legal) vai arī Eiropas Patērētāju tiesību aizsardzības centra tīmekļa vietni (http://ec.europa.eu/consumers/solving_consumer_disputes/non-judicial_redress/ecc-net/index_en.htm). Patērētājiem ir tiesības izvēlēties, vai pieprasīt servisa nodrošinājumu saskaņā ar HP ierobežoto garantiju, vai arī pārdevēja sniegto divu gadu garantiju.

Литва

HP ribotoji garantija yra HP savanoriškai teikiama komercinė garantija. Toliau pateikiami HP bendrovių, teikiančių HP garantiją (gamintojo garantiją) jūsų šalyje, pavadinimai ir adresai:

Lietuva: HP Finland Oy, PO Box 515, 02201 Espoo, Finland

HP ribotoji garantija papildomai taikoma kartu su bet kokiais kitomis įstatymais nustatytais teisėmis į pardavėjo suteikiamą dviejų metų laikotarpio garantiją dėl prekių atitikties pardavimo sutarčiai, tačiau tai, ar jums ši teisė bus suteikiama, gali priklausyti nuo įvairių aplinkybių. HP ribotoji garantija niekaip neapriboja ir neįtakoja įstatymais nustatytų vartotojo teisių. Daugiau informacijos rasite paspaudę šią nuorodą: Teisinė vartotojo garantija (www.hp.com/go/eu-legal) arba apsilankę Europos vartotojų centro internetinėje svetainėje (http://ec.europa.eu/consumers/solving_consumer_disputes/non-judicial_redress/ecc-net/index_en.htm). Vartotojai turi teisę prašyti atlikti techninį aptarnavimą pagal HP ribotąją garantiją arba pardavėjo teikiamą dviejų metų įstatymais nustatytą garantiją.

Эстония

HP piiratud garantii on HP poolt vabatahtlikult pakutav kaubanduslik garantii. HP piiratud garantii eest vastutab HP üksus aadressil:

Eesti: HP Finland Oy, PO Box 515, 02201 Espoo, Finland

HP piiratud garantii rakendub lisaks seaduses ettenähtud müüjapoolsele kaheaastasele garantiile, juhul kui toode ei vasta müügilepingu tingimustele. Siiski võib esineda asjaolusid, mille puhul teie jaoks need õigused ei pruugi kehtida. HP piiratud garantii ei piira ega mõjuta mingil moel tarbija seadusjärgseid õigusi. Lisateavet leiame järgmiselt lingilt: tarbija õiguslik garantii (www.hp.com/go/eu-legal) või võite külastada Euroopa tarbijakeskuste veebisaiti (http://ec.europa.eu/consumers/solving_consumer_disputes/non-judicial_redress/ecc-net/index_en.htm). Tarbijal on õigus valida, kas ta soovib kasutada HP piiratud garantiid või seadusega ette nähtud müüjapoolset kaheaastast garantiid.

Россия

Срок службы принтера для России

Срок службы данного принтера HP составляет пять лет в нормальных условиях эксплуатации. Срок службы отсчитывается с момента ввода принтера в эксплуатацию. В конце срока службы HP рекомендует посетить веб-сайт нашей службы поддержки по адресу <http://www.hp.com/support> и/или связаться с авторизованным поставщиком услуг HP для получения рекомендаций в отношении дальнейшего безопасного использования принтера.

Гарантия HP Premium Protection: комплект для заправки тонера Neverstop и ограниченная гарантия на картридж барабана для передачи изображений лазерного принтера HP

Этот продукт HP сопровождается гарантией отсутствия дефектов в материалах и производственных дефектов.

Настоящая гарантия не применяется к продуктам, которые (а) были повторно заправлены, восстановлены или каким-либо образом изменены, за исключением использования комплекта для заправки тонера, как описано в руководстве принтера, (b) получили неисправность в результате неправильного использования, неправильного хранения или эксплуатации в среде, отличной от опубликованных условий эксплуатации для принтера или (c) имеют износ, возникший в результате обычного использования.

Для получения гарантийного обслуживания верните продукт по месту покупки (с письменным описанием проблемы и образцами печати) или обратитесь в службу поддержки HP. Компания HP по своему усмотрению (если это не противоречит местному законодательству) заменит продукты с доказанными дефектами или возместит цену покупки таких продуктов.

НАСКОЛЬКО ЭТО ДОПУСТИМО МЕСТНЫМ ЗАКОНОДАТЕЛЬСТВОМ, ВЫШЕУКАЗАННАЯ ГАРАНТИЯ ЯВЛЯЕТСЯ ИСКЛЮЧИТЕЛЬНОЙ, И НЕ СУЩЕСТВУЕТ НИКАКИХ ДРУГИХ ГАРАНТИЙ ИЛИ УСЛОВИЙ, ПИСЬМЕННЫХ ИЛИ УСТНЫХ, ЯВНЫХ ИЛИ ПОДРАЗУМЕВАЕМЫХ, И В ЧАСТНОСТИ КОМПАНИЯ HP ОТКАЗЫВАЕТСЯ ОТ ЛЮБЫХ ПОДРАЗУМЕВАЕМЫХ ГАРАНТИЙ ИЛИ УСЛОВИЙ ТОВАРНОГО СОСТОЯНИЯ, УДОВЛЕТВОРИТЕЛЬНОГО КАЧЕСТВА ИЛИ ПРИГОДНОСТИ ДАННОГО ПРОДУКТА ДЛЯ КОНКРЕТНОЙ ЦЕЛИ.

НАСКОЛЬКО ЭТО ДОПУСТИМО МЕСТНЫМ ЗАКОНОДАТЕЛЬСТВОМ НИ ПРИ КАКИХ ОБСТОЯТЕЛЬСТВАХ КОМПАНИЯ HP ИЛИ ЕЕ ПОСТАВЩИКИ НЕ НЕСУТ КАКОЙ БЫ ТО НИ БЫЛО ОТВЕТСТВЕННОСТИ ЗА ПРЯМОЙ, ФАКТИЧЕСКИЙ, СЛУЧАЙНЫЙ, КОСВЕННЫЙ (ВКЛЮЧАЯ ПОТЕРЮ ПРИБЫЛИ ЛИБО ДАННЫХ) ИЛИ ИНОЙ УЩЕРБ, ВОЗНИКШИЙ ВСЛЕДСТВИЕ НЕСОБЛЮДЕНИЯ УСЛОВИЙ КОНТРАКТА, ПРАВОНАРУШЕНИЯ ЛИБО ПО ИНОЙ ПРИЧИНЕ.

УСЛОВИЯ ГАРАНТИИ, СОДЕРЖАЩИЕСЯ В ЭТОМ ПОЛОЖЕНИИ, ЗА ИСКЛЮЧЕНИЕМ СИТУАЦИЙ, ДОПУСКАЕМЫХ ЗАКОНОДАТЕЛЬСТВОМ, НЕ ПРЕДУСМАТРИВАЮТ ИСКЛЮЧЕНИЙ, ОГРАНИЧЕНИЙ ИЛИ ИЗМЕНЕНИЙ И РАЗРАБОТАНЫ В ДОПОЛНЕНИЕ К ОБЯЗАТЕЛЬНЫМ, ПРЕДУСМОТРЕННЫМ ЗАКОНОМ ПРАВАМ, КАСАЮЩИМСЯ ПРОДАЖИ ДАННОГО ПРОДУКТА.

Политика HP в отношении расходных материалов других поставщиков

HP не может рекомендовать использование комплекта для заправки тонера не HP, тонера не HP, барабана для передачи изображений не HP или компонентов системы передачи изображения других производителей, отличных от HP, независимо от того являются ли они новыми или восстановленными.



ПРИМЕЧАНИЕ. Для продуктов HP Neverstop Laser гарантия не распространяется на неисправности принтера или барабана для передачи изображений, возникшие в результате повреждения, загрязнения, а также общие дефекты при печати, возникшие в результате использования комплектов для заправки тонера не HP, тонера не HP, барабана для передачи изображений не HP или компонентов барабана для передачи изображений других производителей, отличных от HP. В подобном случае компания HP будет взимать плату за ремонт принтера при соответствующей неисправности или повреждении в соответствии со стандартными почасовыми расценками и стоимостью материалов.

Веб-сайт, посвященный борьбе с подделками продукции HP

Перейдите на сайт www.hp.com/go/anticounterfeit, если вы установили комплект для заправки тонера HP или картридж для передачи изображений лазерного принтера HP и в программном обеспечении или микропрограмме появилось сообщение, указывающее, что установлен ранее использовавшийся комплект для заправки или барабан передачи изображений. HP определит, является ли комплект для заправки или барабан передачи изображений подлинным и выполнит необходимые действия по решению проблемы.

Возможно, комплект для заправки или барабан передачи изображений являются не подлинными, если было замечено следующее:

- На странице состояния расходных материалов указано, что используется или ранее использовался расходный материал не HP, который использовался ранее или является поддельным.
- Появилось сообщение в программном или микропрограммном обеспечении, в котором указано, что используется или ранее использовался расходный материал не HP, который использовался ранее или является поддельным.
- Если возникает множество проблем с комплектом для заправки тонера или барабаном для передачи изображений.
- Комплект для заправки или барабан передачи изображений выглядят не так, как обычно (например, упаковка отличается стандартной упаковки HP).

Данные, хранящиеся в комплекте для заправки тонера HP и картридже барабана для передачи изображений лазерного принтера HP

Используемые с данным продуктом комплекты для заправки тонера HP и картриджи барабана для передачи изображений лазерного принтера HP содержат чипы памяти, которые помогают управлению продуктом.

Кроме того, эти чипы собирают ограниченную информацию об использовании продукта, которая может включать следующее: дата первой установки комплекта для заправки тонера и барабана передачи изображений, дата последнего использования комплекта для заправки тонера и барабана передачи изображений, количество распечатанных страниц с использованием комплекта для заправки тонера и барабана передачи изображений, заполнение страниц, использовавшиеся режимы печати, ошибки печати, которые могли произойти, модель продукта, использовался ли поддельный комплект для заправки тонера или барабан передачи изображений, приводили ли действия пользователя к отмене процесса повторной загрузки с комплектом для заправки тонера, а также происходила ли отмена несколько раз с одним и тем же комплектом для заправки тонера. Эта информация помогает компании HP проектировать новые продукты, соответствующие потребностям заказчиков. Она будет использоваться исключительно в соответствии с заявлением о конфиденциальности HP (www.hp.com/go/privacy).

Собираемые данные с этих чипов памяти не содержат информации, которую можно использовать для идентификации заказчика или пользователя комплекта для заправки тонера или барабана передачи изображений или его продукта, при этом также не предпринимается никаких попыток для идентификации заказчика.

HP собирает отдельные чипы памяти из комплектов для заправки тонера и барабанов передачи изображений, возвращаемых в HP по программе бесплатного возврата и утилизации (HP Planet Partners: www.hp.com/recycle). Данные с этих выборочных чипов памяти считываются и изучаются для улучшения будущих продуктов HP. Партнеры HP, помогающие утилизировать эти комплекты для заправки тонера и барабаны передачи изображений, также могут получать доступ к этим данным. Все партнеры HP обязаны соблюдать все действующие законы и положения о конфиденциальности данных.

Третьи стороны, у которых находятся использованные комплекты для заправки тонера или барабаны передачи изображений, могут получать доступ к анонимной информации, хранящейся на чипе памяти.

Лицензионное соглашение с конечным пользователем

ВНИМАТЕЛЬНО ПРОЧТИТЕ ПЕРЕД ТЕМ КАК ИСПОЛЬЗОВАТЬ ДАННОЕ ПО: Настоящее лицензионное соглашение конечного пользователя («EULA») является юридическим соглашением между (а) Вами (физическое или юридическое лицо) и (b) HP Inc. («HP»), которое определяет использование Вами любого программного продукта, установленного или предоставленного компанией HP для использования с Вашим продуктом HP («Продукт HP»), которое в противном случае является предметом отдельного лицензионного соглашения между пользователем и компанией HP или ее поставщиками. Для другого программного обеспечения EULA может быть в числе его электронной документации. Термин «Программный продукт» означает программное обеспечение компьютера, может включать в себя соответствующие носители, печатные материалы и «онлайн» или электронную документацию.

Приложения или дополнения к настоящему соглашению EULA могут входить в комплект поставки Продукта HP.

ПРАВА НА ПРОГРАММНЫЙ ПРОДУКТ ПРЕДОСТАВЛЯЮТСЯ ТОЛЬКО ПРИ УСЛОВИИ, ЧТО ВЫ СОГЛАСНЫ СО ВСЕМИ УСЛОВИЯМИ И ПОЛОЖЕНИЯМИ НАСТОЯЩЕГО СОГЛАШЕНИЯ. УСТАНОВКА, КОПИРОВАНИЕ, ЗАГРУЗКА ИЛИ ИНОЕ ИСПОЛЬЗОВАНИЕ ПРОГРАММНОГО ПРОДУКТА ОЗНАЧАЕТ, ЧТО ВЫ ПРИНИМАЕТЕ УСЛОВИЯ ДАННОГО СОГЛАШЕНИЯ. ЕСЛИ ВЫ НЕ СОГЛАШАЕТЕСЯ С ЭТИМИ УСЛОВИЯМИ ЛИЦЕНЗИРОВАНИЯ, ВАШИМ ЕДИНСТВЕННЫМ ПРАВОМ МОЖЕТ БЫТЬ ВОЗВРАТ НЕИСПОЛЬЗОВАННОГО ПРОДУКТА В ПОЛНОМ ОБЪЕМЕ (ОБОРУДОВАНИЕ И ПРОГРАММНОЕ ОБЕСПЕЧЕНИЕ) В ТЕЧЕНИЕ 14 ДНЕЙ ДЛЯ ПОЛУЧЕНИЯ КОМПЕНСАЦИИ В СООТВЕТСТВИИ С УСЛОВИЯМИ ВОЗМЕЩЕНИЯ ОРГАНИЗАЦИИ, У КОТОРОЙ ВЫ ПРИОБРЕТАЛИ ПРОДУКТ.

- 1. ПРЕДОСТАВЛЕНИЕ ЛИЦЕНЗИИ.** В случае выполнения вами всех условий и положений настоящего соглашения EULA компания HP предоставляет Вам следующие права:
 - а.** Использование. Вы можете использовать программный продукт на одном компьютере («Ваш компьютер»). Если программный продукт предоставлялся через Интернет, и изначально был лицензирован для использования на нескольких компьютерах, Вы можете устанавливать и использовать программный продукт только на этих компьютерах. Вы не имеете права разделять программные компоненты программного продукта для использования на нескольких компьютерах. Вы не имеете права распространять программный продукт. Вы можете загружать программный продукт во временную память (ОЗУ) Вашего компьютера для использования программного продукта.
 - б.** Хранение. Вы можете копировать программный продукт на локальное устройство хранения данных или в память устройства HP.
 - в.** Копирование. Вы можете создавать архивные или резервные копии программного продукта при условии, что копия будет содержать все уведомления об авторских правах, присущие оригинальному программному продукту, и будет использоваться только в целях резервного копирования.
 - г.** Сохранение прав. Все права, которые не были явно предоставлены вам, остаются исключительно у компании HP и ее поставщиков.
 - д.** Свободно распространяемое программное обеспечение. Невзирая на условия и положения настоящего соглашения EULA, на программный продукт, который полностью или частично состоит из нефирменного программного обеспечения HP или программного обеспечения, предоставляемого по лицензии сторонними разработчиками («Свободно распространяемое программное обеспечение»), Вам предоставляется лицензия согласно условиям и положениям лицензионного соглашения на программное обеспечение из комплекта поставки такого Свободно распространяемого программного обеспечения, в виде отдельных соглашений, оберточных лицензий или электронных лицензий, условия которых

принимаются во время загрузки. Использование вами Свободно распространяемого программного обеспечения полностью подпадает под условия и положениям такой лицензии.

- e. Решение восстановления. Любые решения по восстановлению программного обеспечения, предоставляемые с/для Вашего устройства HP в виде решения на основе жесткий диск, решений восстановления на основе внешних носителей (например, дискета, компакт-диск или диск DVD) или аналогичное решение в любом другом виде, может использоваться только для восстановления жесткого диска устройства HP, с/для которого изначально было приобретено решение для восстановления. Использование любого ПО ОС Microsoft, содержащегося в таком решении восстановления программного обеспечения подпадает под действие лицензионного соглашения компании Microsoft.
- 2. ОБНОВЛЕНИЯ.** Для использования программного продукта в качестве обновления сначала необходимо получить лицензию на оригинальный программный продукт, который определяется компанией HP как подходящий для обновления. После обновления запрещается использовать исходный программный продукт, являющийся основанием вашего права на обновление. После обновления Вы больше не можете использовать исходный программный продукт, который являлся основанием для обновления. Используя программный продукт, Вы также соглашаетесь с тем, что HP автоматически может получить доступ к Вашему устройству HP при подключении к Интернету для проверки версии или состояния определенного программного продукта и может автоматически загружать и устанавливать обновления для таких программных продуктов на вашем устройстве HP для предоставления новых версий или обновлений, необходимых для поддержания работоспособности, производительности или безопасности программного обеспечения HP и Вашего устройства HP, а также предоставления Вам поддержки или других услуг. В некоторых случаях, и в зависимости от типа обновления, Вам предоставляются уведомления (через всплывающие окна или другими способами), которые могут проинструктировать пользователя инициировать обновление.
- 3. ДОПОЛНИТЕЛЬНОЕ ПРОГРАММНОЕ ОБЕСПЕЧЕНИЕ.** Условия настоящего соглашения EULA применимы к обновлениям или дополнениям к исходному программному продукту, предоставленного компанией HP, если компанией HP не предоставляются другие условия вместе с обновлениями или дополнениями. В случае возникновения конфликтов при интерпретации условий преимущественную силу имеют условия, предоставленные вместе с обновлением.
- 4. ПЕРЕДАЧА.**
- a. Третья сторона. Первоначальный пользователь программного продукта имеет право один раз передать программный продукт другому конечному пользователю. Под передачей понимается передача всех программных компонентов, носителей, печатных материалов, настоящего соглашения EULA и сертификата подлинности (если применимо). Передача не может быть опосредованной (например, консигнацией). Сторона, получающая продукт в рамках передачи, обязана принять условия настоящего соглашения EULA. После завершения передачи программного продукта Ваша лицензия автоматически прекращается.
 - б. Ограничения. Вы не имеете права сдавать внаем, осуществлять лизинг или одалживать программный продукт, а также использовать программный продукт в режиме коммерческого разделения времени или в сервисных бюро. Вы не имеете права публицизировать, переуступать или передавать лицензию на программный продукт за исключением случаев, явно оговоренных в настоящем соглашении EULA.
- 5. ПРАВА СОБСТВЕННОСТИ.** Все права на интеллектуальную собственность по программному продукту и документации пользователя принадлежат компании HP или ее поставщикам и защищены законом, включая, но, не ограничиваясь, авторскими правами на территории США, коммерческую тайну и законодательство по товарным знакам, а также другие применимые правовые нормы и положения международных соглашений. Вы обязуетесь не удалять

идентификационную маркировку продукции, уведомление об авторских правах или ограничение прав собственности с программного продукта.

- 6. ОГРАНИЧЕНИЕ ПО ДЕКОМПИЛЯЦИИ.** Вам запрещается заниматься реверсивным воспроизведением, декомпиляцией или демонтажем программного продукта, за исключением, и только в пределах, если такое право предоставляется по действующему законодательству, невзирая на данное ограничение, или на то, что явно предусматривается данным соглашением EULA.
- 7. СРОК.** Настоящее соглашение EULA имеет силу до прекращения срока действия или отклонения. Действие настоящего соглашения EULA также прекращается при условиях, изложенных в другой части настоящего соглашения EULA, или при нарушении Вами любых условий или положений настоящего документа.

8. РАЗРЕШЕНИЕ НА СБОР/ИСПОЛЬЗОВАНИЕ ДАННЫХ.

- a.** Компания HP использует файлы «cookie» и других веб-технологии для сбора анонимной технической информации, относящейся к программному обеспечению HP и устройства HP. Такие данные будут использоваться для предоставления обновлений и соответствующей поддержки или других услуг, описанных в разделе 2. Компания HP также собирает личные данные, включая Ваш IP-адрес или другие уникальные идентификационные данные, связанные с вашим устройством HP и данные, предоставленные Вами при регистрации устройства HP. Кроме как для предоставления обновлений и соответствующей поддержки или других услуг, такие данные будут использоваться для направления Вам маркетинговых предложений (в каждом случае с вашего согласия, если такое требуется действующим законодательством).

В пределах, допустимых действующим законодательством, принимая эти условия и положения, Вы соглашаетесь со сбором и использованием анонимных и личных данных компанией HP, ее дочерними компаниями и филиалами в соответствии с настоящим соглашением EULA и политикой конфиденциальности HP: www.hp.com/go/privacy

- b.** Сбор/использование третьими сторонами. Некоторые программы из состава Вашего устройства HP предоставляются Вам по отдельным лицензиям сторонних поставщиков («ПО сторонних производителей»). ПО сторонних производителей может быть установлено и функционировать на Вашем устройстве HP, даже если вы не активировали/не приобрели такое ПО. ПО сторонних производителей может собирать и передавать техническую информацию о вашей системе (т.е., IP-адрес, уникальный идентификатор устройства, версия установленного программного обеспечения и т.д.) и другие данные системы. Такая информация используется сторонними производителями для определения технических параметров системы и для предоставления последней версии программного обеспечения. Если вы не хотите, чтобы ПО сторонних производителей собирало такую техническую информацию или автоматически передавало Вам обновленные версии, следует удалить программное обеспечение перед подключением к Интернету.
- 9. ОГРАНИЧЕНИЕ ОТВЕТСТВЕННОСТИ ПО ГАРАНТИЙНЫМ ОБЯЗАТЕЛЬСТВАМ.** В МЕРЕ, РАЗРЕШЕННОЙ ДЕЙСТВУЮЩИМ ЗАКОНОДАТЕЛЬСТВОМ, КОМПАНИЯ HP И ЕЕ ПОСТАВЩИКИ ПРЕДОСТАВЛЯЮТ ПРОГРАММНЫЙ ПРОДУКТ «КАК ЕСТЬ» СО ВСЕМИ НЕДОЧЕТАМИ, И НАСТОЯЩИМ ОТКЛОНЯЮТ ЛЮБЫЕ ГАРАНТИЙНЫЕ ОБЯЗАТЕЛЬСТВА И УСЛОВИЯ, ЯВНО ВЫРАЖЕННЫЕ, ПОДРАЗУМЕВАЕМЫЕ ИЛИ ПРЕДУСМОТРЕННЫЕ ЗАКОНОДАТЕЛЬНЫМИ АКТАМИ, ВКЛЮЧАЯ, НО, НЕ ОГРАНИЧИВАЯСЬ, ГАРАНТИЕЙ ПРАВОВОГО ТИТУЛА И НЕНАРУШЕНИЯ, ЛЮБЫЕ ПОДРАЗУМЕВАЕМЫЕ ГАРАНТИИ, ОБЯЗАННОСТИ ИЛИ УСЛОВИЯ КОММЕРЧЕСКОЙ ПРИГОДНОСТИ, ПРИГОДНОСТИ ДЛЯ КОНКРЕТНЫХ ЦЕЛЕЙ, А ТАКЖЕ ОТСУТСТВИЕ ВИРУСОВ В ОТНОШЕНИИ ПРОГРАММНОГО ПРОДУКТА. Некоторые юрисдикции и законодательства запрещают исключение подразумеваемых гарантийных обязательств или ограничение срока действия подразумеваемых гарантий, поэтому приведенное выше ограничение ответственности может быть не применимо к Вам в полной мере.

АВСТРАЛИИ И НОВОЙ ЗЕЛАНДИИ ПРОГРАММНОЕ ОБЕСПЕЧЕНИЕ ПОСТАВЛЯЕТСЯ С ГАРАНТИЙНЫМИ ОБЯЗАТЕЛЬСТВАМИ, КОТОРЫЕ ОБЯЗАТЕЛЬНЫ ПО ЗАКОНУ О ЗАЩИТЕ ПРАВ ПОТРЕБИТЕЛЕЙ В АВСТРАЛИИ И НОВОЙ ЗЕЛАНДИИ. АВСТРАЛИЙСКИЕ ПОТРЕБИТЕЛИ ИМЕЮТ ПРАВО НА ЗАМЕНУ ИЛИ ВОЗМЕЩЕНИЕ ПРИ СЕРЬЕЗНЫХ НЕИСПРАВНОСТЯХ И ПРАВО НА КОМПЕНСАЦИЮ ПО ДРУГИМ РАЗУМНО ПРЕДСКАЗУЕМЫМ ПОТЕРЯМ ИЛИ ПОВРЕЖДЕНИЯМ. У АВСТРАЛИЙСКИХ ПОТРЕБИТЕЛЕЙ ТАКЖЕ ЕСТЬ ПРАВО НА ИСПРАВЛЕНИЕ ИЛИ ЗАМЕНУ ПРОГРАММНОГО ОБЕСПЕЧЕНИЯ, ЕСЛИ ОНО ОКАЗАЛОСЬ НЕПРИЕМЛЕМОГО КАЧЕСТВА, НЕ ВЫЗЫВАЯ СЕРЬЕЗНЫЕ НЕИСПРАВНОСТИ. ПОТРЕБИТЕЛИ НОВОЙ ЗЕЛАНДИИ, ПРИОБРЕТАЮЩИЕ ТОВАРЫ ДЛЯ ЛИЧНОГО ЦЕЛЕЙ, ДОМАШНЕГО ИСПОЛЬЗОВАНИЯ, А НЕ ДЛЯ РАБОТЫ («ПОТРЕБИТЕЛИ НОВОЙ ЗЕЛАНДИИ»), ИМЕЮТ ПРАВО НА РЕМОНТ, ЗАМЕНУ ИЛИ ВОЗМЕЩЕНИЕ ЗА НЕИСПРАВНОСТЬ И НА КОМПЕНСАЦИЮ ПО ДРУГИМ РАЗУМНО ПРЕДСКАЗУЕМЫМ ПОТЕРЯМ ИЛИ ПОВРЕЖДЕНИЯМ.

- 10. ОГРАНИЧЕНИЕ ОТВЕТСТВЕННОСТИ.** В соответствии с местным законодательством, несмотря на убытки, которые вы можете понести, общая суммарная ответственность компании HP и поставщиков HP при любых условиях в рамках настоящего соглашения EULA, а также сумма вашей исключительной компенсации требований в отношении всего вышеуказанного ограничивается максимальной суммой, выплаченной вами отдельно за программный продукт или 5 долларами США. В МЕРЕ, РАЗРЕШЕННОЙ ДЕЙСТВУЮЩИМ ЗАКОНОДАТЕЛЬСТВОМ, НИ ПРИ КАКИХ ОБСТОЯТЕЛЬСТВАХ HP И ЕЕ ПОСТАВЩИКИ НИКОИМ ОБРАЗОМ НЕ НЕСУТ ОТВЕТСТВЕННОСТИ НИ ЗА КАКИЕ СПЕЦИАЛЬНЫЕ, СЛУЧАЙНЫЕ И КОСВЕННЫЕ УБЫТКИ (ВКЛЮЧАЯ, ПОМИМО ПРОЧЕГО, УБЫТКИ, ПОНЕСЕННЫЕ ВСЛЕДСТВИЕ УТЕРИ ПРИБЫЛИ ИЛИ КОНФИДЕНЦИАЛЬНОЙ ИЛИ ДРУГОЙ ИНФОРМАЦИИ, НАРУШЕНИЕ РАБОТЫ, ТРАВМЫ, УТЕРЯ КОНФИДЕНЦИАЛЬНОСТИ, ЧТО БЫЛО ВЫЗВАНО ИЛИ КАКИМ-ТО ОБРАЗОМ СВЯЗАНО С ИСПОЛЬЗОВАНИЕМ ИЛИ НЕВОЗМОЖНОСТЬЮ ИСПОЛЬЗОВАНИЯ ПРОГРАММНОГО ПРОДУКТА, ИЛИ В СВЯЗИ С КАКИМ-ЛИБО ПОЛОЖЕНИЕМ НАСТОЯЩЕГО СОГЛАШЕНИЯ EULA, ДАЖЕ ЕСЛИ КОМПАНИИ HP ИЛИ ЛЮБОМУ ПОСТАВЩИКУ БЫЛА ПРЕДОСТАВЛЕНА ИНФОРМАЦИЯ О ВОЗМОЖНОСТИ ВОЗНИКНОВЕНИЯ ТАКИХ УБЫТКОВ, И ДАЖЕ ЕСЛИ СРЕДСТВО ЗАЩИТЫ ПРАВА ТЕРЯЕТ СВОЕ ОСНОВНОЕ НАЗНАЧЕНИЕ). Некоторые юрисдикции и законодательства запрещают исключение или ограничение ответственности за случайные или косвенные убытки, поэтому данное ограничение или исключение может к вам не относиться.
- 11. КЛИЕНТЫ-ПРАВИТЕЛЬСТВЕННЫЕ ОРГАНИЗАЦИИ США.** В соответствии с Правилами закупок для федеральных нужд FAR 12.211 и 12.212, лицензия на коммерческое компьютерное программное обеспечение, компьютерное программное обеспечение, документация и технические данные для коммерческих товаров предоставляется правительству США в соответствии с действующим коммерческим лицензионным соглашением HP.
- 12. СООТВЕТСТВИЕ ЗАКОНОДАТЕЛЬСТВУ ОБ ЭКСПОРТЕ.** В соответствии с нормативно-правовыми положениями США и других стран/регионов («Экспортное законодательство») Вы должны обеспечить, чтобы программное обеспечение (1) не экспортировалось, прямо или косвенным образом, в нарушение Экспортного законодательства, или (2) не использовалось для любых целей, запрещенных Экспортным законодательством, включая, помимо прочего, распространение ядерного, химического или биологического оружия.
- 13. ПРАВО НА ЗАКЛЮЧЕНИЕ СОГЛАШЕНИЯ И ПРАВО ПОДПИСИ.** Вы подтверждаете свое совершеннолетие, в соответствии с законодательством страны/региона Вашего проживания и, если применимо, являетесь официальным представителем своей компании с правом на заключение настоящего соглашения.
- 14. ПРИМЕНИМОЕ ПРАВО.** Настоящее соглашение EULA регулируется правом страны/региона, в которой была совершена покупка оборудования.
- 15. ПОЛНОТА СОГЛАШЕНИЯ.** Настоящее соглашение EULA (включая все приложения и дополнения настоящего соглашения EULA из комплекта поставки устройства HP) представляет собой полный объем договоренностей между Вами и HP в отношении программного продукта и заменяет собой все результаты предыдущего или совпадающего во времени устного или письменного общения, предложения и представления относительно программного продукта или любых других

вопросов, затрагиваемых в настоящем соглашении EULA. В тех случаях, когда положения любых политик или программ услуг по предоставлению поддержки HP противоречат условиям настоящего соглашения EULA, принимаются условия настоящего соглашения EULA.

- 16. ПРАВА ПОТРЕБИТЕЛЕЙ.** Потребителям в некоторых странах, штатах или территориях могут предоставляться некоторые права или средства защиты по закону о защите прав потребителей, в соответствии с которыми ответственность компании HP не может исключаться или ограничиваться на законных основаниях. Если Вы приобрели Программное обеспечение как потребитель, в соответствии с определением в соответствующем законе о защите прав потребителя в Вашей стране, штате или территории, то положения лицензионного соглашения с конечным пользователем (включая отказы от гарантий, ограничения и исключения ответственности) следует интерпретировать в соответствии действующим законодательством и только в максимальной степени, разрешенной соответствующим законодательством.

Потребители в Австралии: Если данное программное обеспечение приобретено Вами как потребителем в значении, предусмотренном «Австралийским законом о защите прав потребителей» в соответствии с Законодательным актом 2010 г. о конкуренции и потреблении, то независимо от всех других положений настоящего Соглашения:

- а.** Программное обеспечение поставляется с гарантиями, не подлежащими исключению в соответствии с австралийским законодательством о защите прав потребителей, включая гарантии того, что товары будут приемлемого качества, а услуги будут предоставляться квалифицированными специалистами и с должной тщательностью. Вы имеете право на замену товара или возврат денежных средств при наличии существенной неисправности, а также на компенсацию в случае любого другого объективно предсказуемого убытка или ущерба. Вы также имеете право на исправление или замену Программного обеспечения, если его качество не является приемлемым, но неисправность не является существенной.
- б.** Никакие положения в настоящем лицензионном соглашении с конечным пользователем не исключают, не ограничивают и не изменяют никаких прав или средств защиты, никаких гарантий или других условий, которые подразумеваются или предписаны по австралийскому закону о защите прав потребителей, которые не могут быть исключены или ограничены на законных основаниях; и
- в.** Льготы, которые предоставляются Вам экспресс-гарантиями, изложенными в этом лицензионном соглашении с конечным пользователем, являются дополнением к другим правам и средствам защиты, которые предоставляются Вам по Закону о защите прав потребителей Австралии. Ваши права по австралийскому Закону о защите прав потребителей имеют преимущественную силу в той степени, в которой они противоречат ограничениям, содержащимся в экспресс-гарантии.

Программное обеспечение может иметь возможность сохранять данные, создаваемые пользователем. Настоящим компания HP уведомляет Вас, что в случае исправления Программного обеспечения компанией HP возможна потеря данных. В максимальной степени, разрешенной законодательством, ограничения и исключения ответственности компании HP в настоящем лицензионном соглашении с конечным пользователем применяются в отношении любых подобных потерь данных.

Если Вы полагаете, что имеете право на получение любой гарантии в соответствии с настоящим соглашением или любое из вышеупомянутых средств защиты, свяжитесь с HP по следующему адресу:

HP PPS Australia Pty Ltd

Building F, 1 Homebush Bay Drive

Rhodes, NSW 2138 Australia

Для обращения в службу поддержки или получения гарантии позвоните по телефону 13 10 47 (из Австралии) или +61 2 8278 1039 (в случае звонка из-за рубежа) или посетите веб-сайт www8.hp.com/au/en/contact-hp/phone-assist.html для получения актуального списка номеров телефонов службы поддержки.

Если Вы являетесь потребителем в значении, предусмотренном «Австралийским законом о защите прав потребителей», и приобретаете Программное обеспечение или услуги гарантии и поддержки для Программного обеспечения, которое не подпадает под определение обычного программного обеспечения, приобретаемого для личного или домашнего использования, то несмотря на все другие положения настоящего лицензионного соглашения с конечным пользователем, компания HP ограничивает свою ответственность за несоблюдение гарантии перед потребителем следующим образом:

- а.** предоставление гарантии и услуг поддержки для Программного обеспечения: повторное предоставление услуг или оплата расходов на повторное обслуживание;
- б.** предоставление Программного обеспечения: замена Программного обеспечения или предоставление эквивалентного программного обеспечения; исправление Программного обеспечения; оплата расходов на замену Программного обеспечения или приобретение эквивалентного программного обеспечения; или оплата расходов на исправление Программного обеспечения; и
- в.** иначе, в максимальной степени, разрешенной законодательством.

Потребители в Новой Зеландии: В Новой Зеландии Программное обеспечение поставляется с гарантиями, которые нельзя исключить по Закону о защите прав потребителей 1993 г. В Новой Зеландии под Операцией потребителя понимается операция с участием лица, которое приобретает товары для личного, домашнего или бытового использования или потребления, а не для работы. Потребители в Новой Зеландии, которые приобретают товары для личного, домашнего или бытового использования или потребления, а не для работы («Потребители в Новой Зеландии») имеют право на ремонт, замену или возмещение расходов в случае неисправности и компенсацию за другие обоснованно предсказуемые потери или убытки. Потребитель в Новой Зеландии (соответствующий вышеприведенному определению) может получить компенсацию расходов на возврат продукта по месту покупки в случае нарушения закона о защите прав потребителей Новой Зеландии; более того, если возврат товаров компании HP будет сопряжен с большими расходами для Потребителя в Новой Зеландии, то компания HP заберет подобные товары за свой счет. Если продукты или услуги предоставляются для работы, то Вы соглашаетесь с тем, что Закон о защите прав потребителя 1993 г. не применяется, а также, с учетом сути и стоимости операции, что это разумно и справедливо.

© HP Development Company, L.P., 2020

Информация, содержащаяся в настоящем документе, может быть изменена без предварительного уведомления. Все другие названия продуктов, упомянутые в этом документе, могут являться товарными знаками соответствующих владельцев. В пределах, допустимых действующим законодательством, гарантии на изделия и услуги HP устанавливаются специальных гарантийных положениях, прилагаемых к таким изделиям или продуктам. Содержание настоящего документа не может быть истолковано как дополнительные гарантийные обязательства. В пределах, допустимых действующим законодательством, компания HP не несет ответственности за технические или редакторские ошибки или упущения в настоящем документе.

Версия: март 2020 г.

Гарантийная служба самостоятельного ремонта покупателем

Устройства HP имеют множество деталей, для которых предусмотрен самостоятельный ремонт покупателем (Customer Self Repair, CSR), чтобы минимизировать время ремонта и обеспечить большую гибкость при замене дефектных деталей. Если на этапе диагностики представитель HP определит, что ремонт может быть выполнен путем замены CSR-детали, HP поставит эту деталь непосредственно Вам для замены. Существует две категории CSR-деталей: 1) Детали, для которых самостоятельный ремонт покупателем является обязательным. В случае замены этих деталей специалистами HP доставка и работы по замене будут платными. 2) Детали, для которых самостоятельный ремонт покупателем является необязательным. Эти запчасти также предназначены для самостоятельного ремонта покупателем. Однако если Вы попросите HP заменить их, это может быть сделано бесплатно в соответствии с условиями гарантии, определенными для Вашего устройства.

При наличии на складе и в случае небольшого расстояния доставки CSR-детали будут доставлены на следующий рабочий день. Доставка в тот же день или в течение четырех часов может быть обеспечена за дополнительную оплату, если расстояние доставки не слишком большое. Если требуется помощь, можно позвонить в центр технической поддержки HP, и технический специалист поможет Вам по телефону. В документации HP, прилагаемой к CSR-детали, указывается, требуется ли вернуть неисправную деталь в HP. В случае, если неисправную деталь требуется вернуть в HP, необходимо отправить неисправную деталь в течение определенного периода времени, обычно в течение пяти (5) рабочих дней. Неисправную деталь необходимо вернуть вместе с документацией, указанной в прилагаемой к детали документации. Если неисправная деталь не будет возвращена, HP может выставить Вам счет за замену. В случае самостоятельного ремонта покупателем HP берет на себя оплату доставки и возврата детали и самостоятельно выбирает способ доставки.

Поддержка клиентов

Поддержка по телефону в вашей стране/регионе	Номера телефона для стран/регионов доступны на листовке в коробке с продуктом, а также по адресу www.hp.com/support/ .
Подготовьте имя продукта, серийный номер и описание проблемы.	
Круглосуточная интернет-поддержка, загрузка программных утилит и драйверов	www.hp.com/support
Заказ дополнительных договоров на обслуживание от HP	www.hp.com/go/carepack
Регистрация изделия	www.register.hp.com

В Программа контроля за воздействием изделия на окружающую среду

- [Защита окружающей среды](#)
- [Образование озона](#)
- [Потребление электроэнергии](#)
- [Использование бумаги](#)
- [Пластмассовые материалы](#)
- [Расходные материалы HP Neverstop для печати](#)
- [Бумага](#)
- [Ограничения по материалам](#)
- [Информация об аккумуляторе](#)
- [Утилизация оборудования пользователями \(ЕС и Индия\)](#)
- [Переработка электронного оборудования](#)
- [Сведения об утилизации оборудования \(Бразилия\)](#)
- [Химические вещества](#)
- [Данные о питании устройства в соответствии с постановлением Совета Европейского Союза 1275/2008](#)
- [Сведения для пользователей SEPA Ecolabel \(Китай\)](#)
- [Регулирование внедрения маркировки об энергоэффективности принтеров, факсов и копиров для Китая](#)
- [Заявление об ограничении на содержание опасных веществ \(Индия\)](#)
- [WEEE \(Турция\)](#)
- [Таблица опасных веществ и элементов, а также их содержимого \(Китай\)](#)
- [Таблица безопасности материалов \(MSDS\)](#)
- [EPEAT](#)
- [Декларация о маркировке при условии наличия регламентированных веществ \(Тайвань\)](#)

- [Дополнительная информация](#)

Защита окружающей среды

Компания HP производит качественную продукцию безопасным для окружающей среды образом. Устройство обладает определенными характеристиками, которые призваны снизить воздействие на окружающую среду.

Образование озона

Выброс озона данным продуктом в атмосферу был измерен в соответствии со стандартным протоколом, и когда эти данные по выбросам применяются в предполагаемом сценарии интенсивного использования на рабочем месте в офисе, компания HP определила, что во время печати не создается значительное количество озона и уровень концентрации озона существенно ниже значений, приведенных в действующих стандартах и указаниях по качеству воздуха.

Справочные материалы:

Метод тестирования для определения выбросов копировального оборудования и получения сертификации по защите окружающей среды для офисных устройств с функцией печати; DE-UZ 205 – VAM; январь 2018 г.

С учетом концентрации озона при печати 2 часа в день в помещении площадью 30,6 кубических метров с кратностью вентиляции 0,68 воздухообменов в час при использовании расходных материалов HP.

Потребление электроэнергии

Потребление электроэнергии существенно уменьшается в режиме готовности, в режиме сна и в выключенном состоянии. Помимо экономии природных ресурсов, это сокращает стоимость эксплуатации, не снижая высокой производительности устройства. Оборудование HP для печати и обработки изображений, помеченное эмблемой ENERGY STAR®, соответствует применимым требованиям ENERGY STAR агентства по охране окружающей среды США (EPA). Приведенная ниже эмблема используется на устройствах для обработки изображений, отвечающих требованиям ENERGY STAR.



Дополнительные сведения о продуктах, помеченных логотипом ENERGY STAR:

www.hp.com/go/energystar

Использование бумаги

Функции двусторонней печати (в ручном или автоматическом режиме) и печати блоком (печать нескольких страниц на одном листе) помогают снизить потребление бумаги, что в результате приводит к снижению потребления природных ресурсов.

Пластмассовые материалы

В соответствии с международными стандартами все пластмассовые детали весом более 25 г снабжены маркировкой, которая облегчает идентификацию и утилизацию материалов после окончания срока службы изделия.

Расходные материалы HP Neverstop для печати

Оригинальные расходные материалы HP Neverstop для печати разработаны с учетом экологических норм. HP помогает сохранению ресурсов и бумаги при печати. По завершении эксплуатации расходные материалы можно бесплатно утилизировать¹.

Все комплекты для заправки тонера HP и картриджи барабана для передачи изображений лазерного принтера HP, возвращаемые в HP Planet Partners, проходят через многоэтапный процесс переработки, в ходе которого получаемые материалы используются как сырье для производства новых оригинальных комплектов для заправки тонера HP, картриджей барабана для передачи изображений лазерного принтера HP и изделий повседневного применения. Оригинальные комплекты для заправки тонера HP и картриджи барабана для передачи изображений лазерного принтера HP, возвращаемые в HP Planet Partners, никогда не отправляются на свалку, и компания HP никогда не перезаправляет и не перепродает оригинальные комплекты для заправки тонера HP или картриджи барабана для передачи изображений лазерного принтера HP.

Чтобы принять участие в программе возврата и переработки HP Planet Partners, посетите сайт www.hp.com/recycle. Выберите страну/регион для получения информации о том, как вернуть расходные материалы для печати HP. Сведения о программе и инструкции на нескольких языках также вкладываются в каждую новую упаковку комплекта для заправки тонера HP и картриджа барабана для передачи изображений лазерного принтера HP.

¹ Программа доступна не везде. Подробнее см. www.hp.com/recycle.

Бумага

Это устройство может использовать бумагу, изготовленную из вторичного сырья, и неплотную бумагу (EcoFFICIENT™), если эта бумага отвечает требованиям, указанным в *HP Laser Printer Family Print Media Guide*. Это устройство может использовать бумагу, изготовленную из вторичного сырья, и неплотную бумагу (EcoFFICIENT™), если эта бумага отвечает стандарту EN12281:2002.

Ограничения по материалам

В данном изделии HP не содержится ртути.

Информация об аккумуляторе

Данное устройство может быть оснащено следующими аккумуляторами:

- Полимонофторуглеродный литиевый (тип BR) или
- Марганцево-литиевый (тип CR)

Аккумулятор может требовать специальной обработки по окончании срока службы.

 **ПРИМЕЧАНИЕ.** (Только для типа CR) Материал, содержащий перхлорат — могут применяться специальные правила обращения. См. dtsc.ca.gov/hazardouswaste/perchlorate.

Вес: ~3 г

Место установки: на материнской плате

Возможность извлечения пользователем: нет



廢電池請回收

Для получения сведений об утилизации перейдите по адресу www.hp.com/recycle или обратитесь к местным властям либо в Альянс электронной промышленности: www.eiae.org.

Утилизация оборудования пользователями (ЕС и Индия)



Этот символ означает, что устройство нельзя утилизировать вместе с бытовыми отходами. Вместо этого изделие необходимо сдать для утилизации в специальный пункт по переработке электрического и электронного оборудования. Такой подход поможет сохранить здоровье людей и окружающую среду. Дополнительные сведения можно узнать у вашей службы утилизации отходов или на следующей странице www.hp.com/recycle.

Переработка электронного оборудования

Компания HP рекомендует пользователям сдавать отслужившее свой срок электронное оборудование на переработку. Дополнительные сведения о программах утилизации можно найти на следующей странице www.hp.com/recycle.

Сведения об утилизации оборудования (Бразилия)



**Não descarte o
produto eletrônico
em lixo comum**

Este produto eletrônico e seus componentes não devem ser descartados no lixo comum, pois embora estejam em conformidade com padrões mundiais de restrição a substâncias nocivas, podem conter, ainda que em quantidades mínimas, substâncias impactantes ao meio ambiente. Ao final da vida útil deste produto, o usuário deverá entregá-lo à HP. A não observância dessa orientação sujeitará o infrator às sanções previstas em lei.

Após o uso, as pilhas e/ou baterias dos produtos HP deverão ser entregues ao estabelecimento comercial ou rede de assistência técnica autorizada pela HP.

Para maiores informações, inclusive sobre os pontos de recebimento, acesse:

www.hp.com.br/reciclar

Химические вещества

В соответствии с законодательными требованиями, такими как REACH (Regulation EC No 1907/2006 of the European Parliament and the Council), компания HP предоставляет своим клиентам информацию о химических веществах, содержащихся в наших продуктах. Отчет с информацией о химических веществах для данного продукта доступен по адресу: www.hp.com/go/reach.

Данные о питании устройства в соответствии с постановлением Совета Европейского Союза 1275/2008

Сведения о потребляемой мощности устройства, включая энергопотребление в режиме ожидания с подключением к сети, когда все проводные разъемы подсоединены к сети, а все беспроводные сетевые порты активированы, можно найти в разделе P14 Additional Information (Дополнительная информация) декларации IT ECO на странице www.hp.com/hpinfo/globalcitizenship/environment/productdata/itecodesktop-pc.html.

Сведения для пользователей SEPA Ecolabel (Китай)

中国环境标识认证产品用户说明

噪声大于 63.0 dB(A)的办公设备不宜放置于办公室内，请在独立的隔离区域使用。

如需长时间使用本产品或打印大量文件，请确保在通风良好的房间内使用。

如您需要确认本产品处于零能耗状态，请按下电源关闭按钮，并将插头从电源插座断开。

您可以使用再生纸，以减少资源耗费。

Регулирование внедрения маркировки об энергоэффективности принтеров, факсов и копиров для Китая

依据“复印机、打印机和传真机能源效率标识实施规则”，本打印机具有中国能效标签。根据“复印机、打印机和传真机能效限定值及能效等级”（“GB21521”）决定并计算得出该标签上所示的能效等级和 TEC（典型能耗）值。

1. 能效等级

能效等级分为三个等级，等级 1 级能效最高。根据产品类型和打印速度标准决定能效限定值。

2. 能效信息

2.1 激光打印机及一体机和高性能喷墨打印机及一体机

- 典型能耗

典型能耗是正常运行 GB21521 测试方法中指定的时间后的耗电量。此数据表示为每周千瓦时 (kWh)。

标签上所示的能效数字按涵盖根据“复印机、打印机和传真机能源效率标识实施规则”选择的登记装置中所有配置的代表性配置测定而得。因此，本特定产品型号的实际能耗可能与标签上所示的数据不同。

有关规范的详情信息，请参阅 GB21521 标准的当前版本。

Заявление об ограничении на содержание опасных веществ (Индия)

This product, as well as its related consumables and spares, complies with the reduction in hazardous substances provisions of the "India E-waste Rule 2016." It does not contain lead, mercury, hexavalent chromium, polybrominated biphenyls or polybrominated diphenyl ethers in concentrations exceeding 0.1 weight % and 0.01 weight % for cadmium, except where allowed pursuant to the exemptions set in Schedule 2 of the Rule.

WEEE (Турция)

Türkiye Cumhuriyeti: AEEE Yönetmeliğine Uygundur

Таблица опасных веществ и элементов, а также их содержимого (Китай)

产品中有害物质或元素的名称及含量

根据中国《电器电子产品有害物质限制使用管理办法》



部件名称	有害物质					
	铅 (Pb)	汞 (Hg)	镉 (Cd)	六价铬 (Cr(VI))	多溴联苯 (PBB)	多溴二苯醚 (PBDE)
外壳和托盘	○	○	○	○	○	○
电线	○	○	○	○	○	○
印刷电路板	X	○	○	○	○	○
打印系统	X	○	○	○	○	○
显示器	X	○	○	○	○	○
喷墨打印机墨盒	○	○	○	○	○	○
驱动光盘	X	○	○	○	○	○
扫描仪	X	○	○	○	○	○
网络配件	X	○	○	○	○	○
电池板	X	○	○	○	○	○
自动双面打印系统	○	○	○	○	○	○
外部电源	X	○	○	○	○	○

本表格依据 SJ/T 11364 的规定编制。

○：表示该有害物质在该部件所有均质材料中的含量均在 GB/T 26572 规定的限量要求以下。

X：表示该有害物质至少在该部件的某一均质材料中的含量超出 GB/T 26572 规定的限量要求。

此表中所有名称中含“X”的部件均符合中国 RoHS 达标管理目录限用物质应用例外清单的豁免。

此表中所有名称中含“X”的部件均符合欧盟 RoHS 立法。

注：环保使用期限的参考标识取决于产品正常工作的温度和湿度等条件。

Таблица безопасности материалов (MSDS)

Таблицы безопасности материалов (MSDS) по расходным материалам, в которых содержатся химические вещества (например, тонер), можно получить через веб-сайт HP www.hp.com/go/msds.

ЕРЕАТ

Многие устройства HP созданы с учетом ЕРЕАТ. ЕРЕАТ — это система подробного определения экологического рейтинга, который помогает определять «зеленое» электронное оборудования. Дополнительную информацию можно найти на сайте www.epeat.net. Сведения о продукции HP, получившей свидетельства ЕРЕАТ, можно найти на странице www.hp.com/hpinfo/globalcitizenship/environment/pdf/epeat_printers.pdf.

Декларация о маркировке при условии наличия регламентированных веществ (Тайвань)

台灣 限用物質含有情況標示聲明書

Taiwan Declaration of the Presence Condition of the Restricted Substances Marking

單元 Компонент	限用物質及其化學符號 Restricted substances and their chemical symbols					
	鉛 (Pb)	汞 (Hg)	鎘 (Cd)	六價鉻 (Cr ⁶⁺)	多溴聯苯 (PBB)	多溴二苯醚 (PBDE)
	列印引擎 Print engine	—	○	○	○	○
外殼和紙匣 External casing and trays	○	○	○	○	○	○
電源供應器 Power supply	—	○	○	○	○	○
電線 Cables	○	○	○	○	○	○
印刷電路板 Printed circuit board	—	○	○	○	○	○
控制面板 Control panel	—	○	○	○	○	○
墨水匣 Cartridge	○	○	○	○	○	○
掃描器組件 Scanner assembly	—	○	○	○	○	○

備考 1. “超出 0.1 wt %” 及 “超出 0.01 wt %” 係指限用物質之百分比含量超出百分比含量基準值。

Note 1: “Exceeding 0.1 wt %” and “exceeding 0.01 wt %” indicate that the percentage content of the restricted substance exceeds the reference percentage value of presence condition.

備考 2. “○” 係指該項限用物質之百分比含量未超出百分比含量基準值。

Note 2: “○” indicates that the percentage content of the restricted substance does not exceed the percentage of reference value of presence.

備考 3. “—” 係指該項限用物質為排除項目。

Note 3: “—” indicates that the restricted substance corresponds to the exemption.

若要存取產品的最新使用指南或手冊，請前往 www.support.hp.com。選取搜尋您的產品，然後依照畫面上的指示繼續執行。

To access the latest user guides or manuals for your product, go to www.support.hp.com. Select **Find your product**, and then follow the onscreen instructions.

Дополнительная информация

Для получения информации об указанных ниже вопросах, касающихся защиты окружающей среды:

- таблицу с данными, относящимися к защите окружающей среды, для данного и многих других изделий HP;
- обязательства HP по защите окружающей среды;
- систему управления защитой окружающей среды HP;
- сведения о программе по возврату и переработке изделий HP по окончании срока их службы;
- таблицу безопасности материалов;

Посетите www.hp.com/go/environment.

Также посетите сайт www.hp.com/recycle.

Г Нормативная информация

- [Нормативные акты](#)
- [Положения в области беспроводной связи](#)

Нормативные акты

Уведомление о соответствии нормам Европейского Союза

Устройства с маркировкой CE соответствуют одной из перечисленных ниже директив ЕС или нескольким. Директива о низковольтных устройствах 2014/35/ЕС, Директива по ЭМС 2014/30/ЕС, Директива об экодизайне 2009/125/ЕС, RED 2014/53/ЕС, Директива RoHS 2011/65/ЕС.



Соответствие этим директивам оценивается с использованием европейских гармонизированных стандартов. Полную Декларацию о соответствии можно найти по адресу: www.hp.com/go/certificates (выполните поиск по названию модели устройства или нормативному номеру модели, указанному на нормативной наклейке).

По всем вопросам о соответствии нормам обращайтесь по адресу: HP Deutschland GmbH, HP HQ-TRE, 71025 Boeblingen, Germany

Нормативные идентификационные номера моделей

Для нормативной идентификации устройству назначен нормативный код модели. Этот нормативный код не следует путать с торговым названием или серийным номером изделия.

Номер модели продукта	Нормативный код модели
HP Neverstop Laser 1000a,1000n	SEOLA-1800-00
HP Neverstop Laser 1000w,1001nw	SEOLA-1800-01

Нормы FCC

Данное устройство проверено и признано соответствующим требованиям, предъявляемым к цифровым устройствам класса В, согласно Части 15 Правил FCC. Эти ограничения разработаны с целью обеспечения защиты от вредного излучения устройства в жилой зоне. Данное изделие генерирует, использует и излучает электромагнитные волны в радиодиапазоне. Если данное оборудование не устанавливать и не использовать в соответствии с инструкциями, оно может создавать недопустимые помехи для беспроводной связи. Однако нет гарантии, что такие помехи не могут возникнуть вследствие тех или иных конкретных условий установки. Если это оборудование оказывает нежелательное влияние на прием радио- или телевизионных сигналов, что можно установить выключением и включением оборудования, пользователь может попытаться устранить влияние одним или несколькими из следующих средств:

- Перенаправить приемную антенну или переставить ее в другое место.
- Увеличить расстояние между оборудованием и приемником.
- Подключить оборудование и приемник к сетевым розеткам разных цепей питания.
- Обратиться к Вашему продавцу или опытному радио/телевизионному технику.



ПРИМЕЧАНИЕ. Любые изменения или модификации устройства принтера, не одобренные компанией HP, могут привести к лишению пользователя права на использование данного оборудования.

Чтобы соответствовать требованиям, предъявляемым к цифровым устройствам класса В, согласно Части 15 Правил FCC, необходимо использовать экранированный интерфейсный кабель.

Канада — заявление о соответствии промышленному стандарту Канады ICES-003

CAN ICES-3(B)/NMB-3(B)

Инструкция к кабелю питания

Убедитесь, что источник питания соответствует техническим требованиям устройства. Данные о напряжении содержит расположенная на устройстве наклейка. Питание устройства осуществляется от сети с напряжением 110-127 В переменного тока или 220–240 В~ с частотой 50/60 Гц.

Подключите кабель питания к устройству и заземленной розетке.

⚠ ПРЕДУПРЕЖДЕНИЕ. Для избежания поломок, используйте только кабель, поставляемый вместе с устройством.

Защита от лазерного излучения

Центром по контролю над оборудованием и радиационной безопасностью (CDRH) Управления по контролю за продуктами и лекарствами США введены нормативы в отношении товаров на основе лазерных технологий, произведенных после 1 августа 1976 года. Соблюдение этих нормативов производителями товаров, распространяемых на территории Соединенных Штатов Америки, является обязательным. Данное устройство отнесено к «классу 1» изделий на основе лазерных технологий согласно стандарту на излучение устройств, введенному Министерством здравоохранения и социального обеспечения (DHHS) США в соответствии с Законом о контроле над излучениями в интересах здравоохранения и безопасности (1968 г.). Так как лазерное излучение внутри устройства не выходит за пределы защитного кожуха и наружных крышек, распространение лазерного луча во внешнюю среду в штатных условиях исключено.

⚠ ВНИМАНИЕ! Использование средств управления, регулировка или выполнение процедур, не указанных в настоящем руководстве пользователя, может привести к воздействию опасного излучения.

Заявление о лазерном излучении для Финляндии

Luokan 1 laserlaite

HP Neverstop Laser 1000a, 1000w, 1000n, 1001nw, laserkirjoitin on käyttäjän kannalta turvallinen luokan 1 laserlaite. Normaalisessa käytössä kirjoittimen suojakotelointi estää lasersäteiden pääsyn laitteen ulkopuolelle. Laitteen turvallisuusluokka on määritetty standardin EN 60825-1 (2014) mukaisesti.

VAROITUS !

Laitteen käyttäminen muulla kuin käyttöohjeessa mainitulla tavalla saattaa altistaa käyttäjän turvallisuusluokan 1 ylittävälle näkymättömälle lasersäteilylle.

WARNING !

Om apparaten används på annat sätt än i bruksanvisning specificerats, kan användaren utsättas för osynlig laserstrålning, som överskrider gränsen för laserklass 1.

HUOLTO

HP Neverstop Laser 1000a, 1000w, 1000n, 1001nw - kirjoittimen sisällä ei ole käyttäjän huollettavissa olevia kohteita. Laitteen saa avata ja huoltaa ainoastaan sen huoltamiseen koulutettu henkilö. Tällaiseksi huoltotoimenpiteeksi ei katsota väriainekasetin vaihtamista, paperiradan puhdistusta tai muita käyttäjän

käsikirjassa lueteltuja, käyttäjän tehtäväksi tarkoitettuja ylläpitotoimia, jotka voidaan suorittaa ilman erikoistyökaluja.

VARO !

Mikäli kirjoittimen suojakotelo avataan, olet alttiina näkymättömälle lasersäteilylle laitteen ollessa toiminnassa. Älä katso säteeseen.

VARNING !

Om laserprinterns skyddshölje öppnas då apparaten är i funktion, utsätts användaren för osynlig laserstrålning. Betrakta ej strålen.

Tiedot laitteessa käytettävän laserdiodin säteilyominaisuuksista: Aallonpituus 775-795 nm Teho 5 m W Luokan 3B laser.

Заявления для стран северной Европы (Дания, Финляндия, Норвегия, Швеция)

Дания

Apparatets stikprop skal tilsattes en stikkontakt med jord, som giver forbindelse til stikproppens jord.

Финляндия

Laite on liitettävä suojakoskettimilla varustettuun pistorasiaan.

Норвегия

Apparatet må tilkoples jordet stikkontakt.

Швеция

Apparaten skall anslutas till jordat uttag.

Заявление о соответствии для стран Евразии (Армения, Беларусь, Казахстан, Киргизстан, Россия)

Производитель и дата производства



HP Inc.

Адрес: 1501 Page Mill Road, Palo Alto, California 94304, U.S.

Дата производства зашифрована в 10-значном серийном номере, расположенном на наклейке со служебной информацией изделия. 4-я, 5-я и 6-я цифры обозначают год и неделю производства. 4-я цифра обозначает год, например, «3» обозначает, что изделие произведено в «2013» году. 5-я и 6-я цифры обозначают номер недели в году производства, например, «12» обозначает «12-ю» неделю.

Өндіруші және өндіру мерзімі

HP Inc.

Мекенжайы: 1501 Page Mill Road, Palo Alto, California 94304, U.S.

Өнімнің жасалу мерзімін табу үшін өнімнің қызмет көрсету жапсырмасындағы 10 таңбадан тұратын сериялық нөмірін қараңыз. 4-ші, 5-ші және 6-шы сандар өнімнің жасалған жылы мен аптасын көрсетеді. 4-ші сан жылын көрсетеді, мысалы «3» саны «2013» дегенді білдіреді. 5-ші және 6-шы сандары берілген жылдың қай аптасында жасалғанын көрсетеді, мысалы, «12» саны «12-ші» апта дегенді білдіреді.

Местные представители

Россия: ООО "Эйч Пи Инк",

Российская Федерация, 125171, г. Москва, Ленинградское шоссе, 16А, стр.3,

Телефон/факс: +7 495 797 35 00 / +7 499 92132 50

Казахстан: Филиал компании "ЭйчПи Глобал Трейдинг Би.Ви.", Республика Казахстан, 050040, г. Алматы, Бостандыкский район, проспект Аль-Фараби, 77/7,

Телефон/факс: + 7 7 27 355 35 52

Жергілікті өкілдіктері

Ресей: ООО "Эйч Пи Инк",

Ресей Федерациясы, 125171, Мәскеу, Ленинград шоссесі, 16А блок 3,

Телефон/факс: +7 495 797 35 00 / +7 499 92132 50

Қазақстан: "ЭйчПи Глобал Трейдинг Би.Ви." компаниясының Қазақстандағы филиалы, Қазақстан Республикасы, 050040, Алматы қ., Бостандық ауданы, Әл-Фараби даңғылы, 77/7,

Телефон/факс: +7 727 355 35 52

Положения в области беспроводной связи

Заявления этого раздела относятся только к беспроводным принтерам.

Заявление о соответствии FCC — США

Exposure to radio frequency radiation

⚠ ПРЕДУПРЕЖДЕНИЕ. The radiated output power of this device is far below the FCC radio frequency exposure limits. Nevertheless, the device shall be used in such a manner that the potential for human contact during normal operation is minimized.

In order to avoid the possibility of exceeding the FCC radio frequency exposure limits, human proximity to the antenna shall not be less than 20 cm during normal operation.

This device complies with Part 15 of FCC Rules. Operation is subject to the following two conditions: (1) this device may not cause interference, and (2) this device must accept any interference, including interference that may cause undesired operation of the device.

⚠ ПРЕДУПРЕЖДЕНИЕ. Based on Section 15.21 of the FCC rules, changes of modifications to the operation of this product without the express approval by HP may invalidate its authorized use.

Заявление ANATEL для Бразилии

Este equipamento opera em caráter secundário, isto é, não tem direito à proteção contra interferência prejudicial, mesmo de estações do mesmo tipo, e não pode causar interferência a sistemas operando em caráter primário.

Заявления для Канады

For Indoor Use. This digital apparatus does not exceed the Class B limits for radio noise emissions from digital apparatus as set out in the radio interference regulations of the Canadian Department of Communications. The internal wireless radio complies with RSS 210 of Industry Canada.

Pour l'usage d'intérieur. Le présent appareil numérique n'émet pas de bruits radioélectriques dépassant les limites applicables aux appareils numériques de Classe B prescrites dans le règlement sur le brouillage radioélectrique édicté par le Ministère des Communications du Canada. Le composant RF interne est conforme à la norme CNR-210 d'Industrie Canada.

Устройства для работы в диапазоне частот 5 ГГц в соответствии с промышленным стандартом Канады

⚠ ПРЕДУПРЕЖДЕНИЕ. При использовании беспроводной ЛВС IEEE 802.11a, использование данного устройства допустимо только в помещениях, т.к. оно работает в диапазоне 5,15–5,25 ГГц. В соответствии с промышленными стандартами Канады данное устройство должно использоваться в помещениях из-за рабочего диапазона 5,15 - 5,25 ГГц, чтобы снизить вероятность помех системы подвижной спутниковой связи, которая работает в том же диапазоне. У высокомоощных радаров приоритет в использовании диапазонов 5,25–5,35 ГГц и 5,65–5,85 ГГц. Такие радарные станции могут являться помехой для работы/или повредить данное устройство.

Воздействие радиочастотного излучения (Канада)

⚠ ВНИМАНИЕ! Воздействие радиочастотного излучения. Уровень излучения данного устройства ниже предельных значений, установленных промышленных стандартов Канады. Однако устройство следует использовать таким образом, чтобы предельно снизить возможное взаимодействие с людьми во время его эксплуатации.

Для исключения вероятности превышения предельных значений радиоизлучения промышленных стандартов Канады людям не следует находиться рядом с антеннами на расстоянии, меньшем 20 см.

Уведомление о соответствии нормам в странах Европейского Союза

Функции дистанционной передачи информации данного устройства могут использоваться в следующих странах/регионах ЕС и Европейской ассоциации свободной торговли:

Австрия, Бельгия, Болгария, Кипр, Чехия, Дания, Эстония, Финляндия, Франция, Германия, Греция, Венгрия, Исландия, Ирландия, Италия, Латвия, Лихтенштейн, Литва, Люксембург, Мальта, Нидерланды, Норвегия, Польша, Португалия, Румыния, Словакия, Словения, Испания, Швеция, Швейцария и Великобритания.

Уведомление об использовании в России

Существуют определенные ограничения по использованию беспроводных сетей (стандарта 802.11 b/g) с рабочей частотой 2,4 ГГц: Данное оборудование может использоваться внутри помещений с использованием диапазона частот 2400-2483,5 МГц (каналы 1-13). При использовании внутри помещений максимальная эффективная изотропно-излучаемая мощность (ЭИИМ) должна составлять не более 100мВт.

Заявление для Мексики

Aviso para los usuarios de México

"La operación de este equipo está sujeta a las siguientes dos condiciones: (1) es posible que este equipo o dispositivo no cause interferencia perjudicial y (2) este equipo o dispositivo debe aceptar cualquier interferencia, incluyendo la que pueda causar su operación no deseada."

Para saber el modelo de la tarjeta inalámbrica utilizada, revise la etiqueta regulatoria de la impresora.

Маркировка о проводной и беспроводной связи Vietnam Telecom для устройств, утвержденных ICTQC



Указатель

А

акустические требования 84

Б

беспроводная сеть
устранение неполадок 73
борьба с подделками расходных
материалов 103
бумага
выбор 65
бумага, заказ 48

В

веб-сайты
поддержка клиентов 112
Таблица безопасности
материалов (MSDS) 121
Веб-сайты
поддельные расходные
материалы 103
вес, принтер 83
Восстановление заводских
параметров по умолчанию 55
Встроенный веб-сервер (EWS)
назначение паролей 19
функции 16
Встроенный веб-сервер HP (EWS)
функции 16
вторичная переработка
электронное оборудование
118
выходной лоток
замятия, устранение 59
расположение 2
выключатель питания,
расположение 2
выходной лоток
расположение 2

Г

гарантия 50
Комплект для заправки
тонера 101
лицензия 105
продукт 90
самостоятельный ремонт 111

Д

двусторонняя печать вручную
Windows 37
драйверы печати,
поддерживаемые 81
драйверы, поддерживаемые 81
дуплекс 37

З

завершение работы после
задержки
настройка 20
заводские параметры по
умолчанию, восстановление 55
загрузка
бумаги 25, 27
задержка перед выключением
питания
настройка 20
заказ
расходные материалы и
принадлежности 48
замятие бумаги. *См. раздел jams*
замятия
выходной лоток, устранение
замятий 62
лоток, очистка 59
расположения 57
защита от лазерного излучения
129

Заявление о защита от лазерного
излучения для Финляндии 129
Заявление о соответствии для
стран Евразии 130
заявление о соответствии FCC 132
Заявление ANATEL 132
заявления о защите от лазерного
излучения
Финляндия 129

И

интерфейсные порты
расположение 2
использованные расходные
материалы 103

К

кабель питания
инструкции 129
кнопка включения и выключения,
расположение 2
кнопки, панель управления 3
комплект для заправки
гарантия 101
не HP 102
утилизация 116
Комплект для заправки тонера
гарантия 101
не HP 102
утилизация 116
чипы памяти 104
конверт, загрузка 30
конверт, ориентация 30
крышки, расположение 2

Л

лицензия, программное
обеспечение 105

лотки, выходные
расположение 2

Н

наклейка
ориентация 32
наклейка с номером продукта и
серийным номером
расположение 2
наклейка с серийным номером
расположение 2
настройки экономии 19
несколько страниц на листе
печать (Windows) 38
Нормативные идентификационные
номера SEOLA 128
носитель
заказ 48

О

операционные системы (ОС),
поддерживаемые 80
операционные системы,
поддерживаемые 81
ОС (операционные системы),
поддерживаемые 80

П

панель управления
кнопки 3
расположение 2
сигналы индикатора 52
функции 3
параметры
заводские параметры по
умолчанию, восстановление
55
параметры по умолчанию,
восстановление 55
переработка электронного
оборудования 118
переход в спящий режим после
задержки
включение 19
отключение 19
печать на обеих сторонах 37
вручную, Windows 37
питание
мощность 84
поддельные расходные
материалы 103

поддержка
в Интернете 112
поддержка в Интернете 112
поддержка клиентов
в Интернете 112
положения о безопасности 129
помехи беспроводной сети 77
порт USB
расположение 2
последовательность действий
беспроводная связь 73
приемник, выходной
замытия, устранение 62
проблемы с захватом бумаги
решение 56
проблемы с качеством
изображений
примеры и решения 67
Программа контроля за
воздействием на окружающую
среду 113
программное обеспечение
Лицензионное соглашение на
программное обеспечение
HP 105

Р

размеры, принтер 83
разъем питания
расположение 2
расходные материалы
заказ 48
использованные 103
не HP 102
подделка 103
утилизация 116
расходные материалы не HP 102

С

сетевое подключение
беспроводное подключение 8
сетевой порт
расположение 2
сети,
поддерживаемые 80
системные требования 16
Служба технической поддержки
HP 112

состояние
индикаторы панели
управления 52
страниц на лист
выбор (Windows) 38

Т

Таблица безопасности материалов
(MSDS) 121
техническая поддержка
в Интернете 112
гарантия 50
технические характеристики
электротехнические и
акустические требования 84
тип бумаги
выбор (Windows) 36
требования к браузеру 16
требования к веб-браузеру
HP Embedded Web Server 16

У

Уведомление ICES-003 129
уведомления
Бразилия 132
Вьетнам 133
Европейский союз 133
ЕС 128
Знак CE 128
Канада 132, 133
Мексика 133
Россия 133
Северная Европа 130
Соединенные Штаты Америки
132
FCC 128, 132
Уведомления для Канады
Соответствие ICES-003 129
устранение замятий
расположения 57
устранение неисправностей
индикатор, ошибки 52
индикатор, сигналы
индикатора 52
устранение неполадок
беспроводная сеть 73
проблемы с подачей бумаги
56
утилизация 116

утилизация оборудования,
Бразилия 119
утилизация отходов 118

Ч

чип памяти, комплект для заправки
описание 104

Щ

щелевое отверстие приоритетной
подачи по одному листу
загрузка этикеток 32

Э

электротехнические требования
84

этикетки

печать на 32

этикетки, загрузка 32

Н

HP Device Toolbox, использование
16

HP EWS, использование 16

