



# Electric Premium Comb Binder Galaxy e 500

## CUSTOMER SERVICE & SUPPORT

[www.fellowes.com](http://www.fellowes.com)

Europe Freephone: 00800-1810-1810

Benelux: +31-(0)-13-458-0580

Deutschland: +49 (0)511 545489-0

France: +33 (0) 1 78 64 91 00

Italia: +39-071-730041

Polska: +48 (22) 205-21-10

España/Portugal: +34-91-748-05-01

United Kingdom: +44 (0) 1302 836836

## Declaration of Conformity

### Fellowes, Inc.

Unit 2 Ontario Drive, New Rossington, Doncaster, DN11 0BF, England declares that the product model Galaxy-E 500 conforms with the requirements of the Restriction of Hazardous Substances Directive (2011/65/EU), the Low Voltage Directive (2014/35/EU), the Electromagnetic Compatibility Directive (2014/30/EU), the WEEE directive (2012/19/EU), and below harmonized European EN Standards.

Safety: EN60950-1: 2006/A2:2013

EMC Standard: EN55014-1:2006+A1:2009+A2:2011  
EN55014-2:1997+A1:2001+ A2:2008  
EN61000-3-2:2014  
EN61000-3-3:2013

Year Affixed: 16

Itasca, Illinois, USA  
July 1, 2016

John Fellowes



Please read these instructions before use.  
Do not discard: keep for future reference.

Lire ces instructions avant utilisation.  
Ne pas jeter : conserver pour référence ultérieure.

Lea estas instrucciones antes de usarlo.  
No las deseche: guárdelas para tenerlas como referencia.

Diese Anleitungen vor Gebrauch genau durchlesen.  
Bitte nicht entsorgen: zur späteren Bezugnahme aufheben

Prima dell'uso, si raccomanda di leggere questo manuale di istruzioni. Conservare il manuale per consultarlo secondo le necessità.

Dese instructies voor gebruik lezen. Niet weggooien, maar bewaren om later te kunnen raadplegen.

Läs dessa anvisningar innan du använder apparaten.  
Släng inte bort, behåll för framtida bruk.

Læs venligst denne vejledning før anvendelse.  
Bør ikke bortskaffes. Behold for fremtidig henvisning.

Lue nämä ohjeet ennen käyttöä.  
Älä hävitä: säilytä myöhempää käyttöä varten.

Vennligst les nøye igjennom denne bruksanvisningen før bruk.  
Ikke kast den: Ta vare på den for senere referanse.

Przed użyciem proszę zapoznać się z tą instrukcją.  
Nie wyrzucać - zachować jako źródło informacji na przyszłość

Перед началом эксплуатации обязательно прочтите данную инструкцию.  
Не выбрасывайте данную инструкцию: сохраните ее для последующего использования.

Παρακαλείσθε να διαβάσετε αυτές τις οδηγίες πριν χρησιμοποιήσετε το προϊόν.  
Μην τις απορρίψετε: κρατήστε τις για μελλοντική αναφορά

Kullanmadan önce lütfen bu talimatları okuyun.  
Atmayın: ileride başvurmak üzere saklayın.

Před použitím si přečtěte tyto pokyny.  
Nelíkvídjte: uschovejte pro budoucí použití.

Pred použitím si prečítajte tieto pokyny.  
Nezahadzujte: odložte pre budúce použitie.

Kérjük, hogy használat előtt olvassa el az utasításokat!  
Az utasításokat ne dobja ki; tartsa meg referenciaanyagként való jövőbeni használatra.

Leia estas instruções antes da utilização.  
Não as deite fora: conserve-as para consulta futura.

Pročitajte ove upute prije upotrebe.  
Nemojte baciti: sačuvajte za buduću upotrebu.

Molimo da ova uputstva pročitate pre upotrebe.  
Nemojte ih baciti: sačuvajte ih za ubuduće.

Моля, прочетете тези инструкции преди употреба.  
Не изхвърляйте: пазете за справки в бъдеще.

Vă rugăm să citiți aceste instrucțiuni înainte de utilizare.  
Nu aruncați: păstrați pentru o consultare ulterioară.

يرجى الاطلاع على الإرشادات قبل الاستعمال.  
لا يجب التخلص من هذه الإرشادات. ويرجى حفظها للرجوع إليها في المستقبل.

נא לקרוא הוראות אלה לפני השימוש.  
אין להשליך: שמרו לעיונכם בעתיד.



1789 Norwood Avenue, Itasca, Illinois 60143 • 1-800-955-0959 • [www.fellowes.com](http://www.fellowes.com)

© 2016 Fellowes, Inc. | Part #408736 Rev C

# ENGLISH

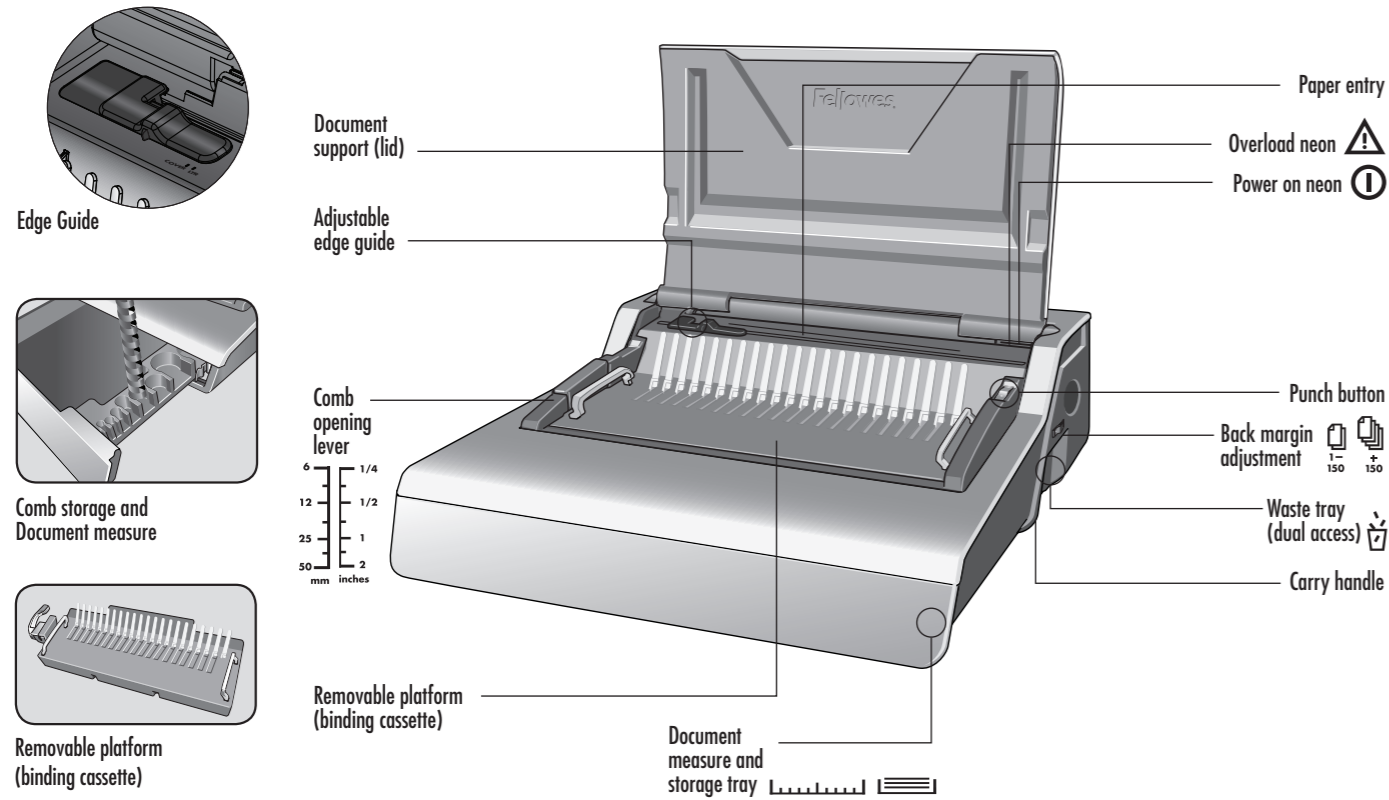

## COMB DIAMETER & DOCUMENT SIZES

### Comb diameter sizes & margin depth adjustments

mm		inch	number of sheets	Set back margin
6mm	1/4"		2-20	1-150
8mm	5/16"		21-40	
10mm	3/8"		41-55	
12mm	1/2"		56-90	
16mm	5/8"		91-120	
18mm	11/16"		121-150	+150
22mm	7/8"		151-180	
25mm	1"		181-200	
32mm	1 1/4"		201-240	
38mm	1 1/2"		241-340	
45mm	1 3/4"		341-410	
51mm	2"		411-500	

### Need Help?

Customer Service... [www.fellowes.com](http://www.fellowes.com)  
Let our experts help you with a solution.  
Always call Fellowes before contacting your place of purchase.

## CAPABILITIES

### Punching Capacity

Paper sheets	
80g / 20lb	28 sheet
Transparent Covers	
100-200 micron / 4-8 mil	4 sheet
200+ micron / 8+ mil	3 sheet
Other Standard Covers	
160-270g / 40-60lb	4 sheet
270+g / 60+ lb	3 sheet
Binding Capacity	
Max comb size	51mm
Max document (80g / 20lb)	500 sheet

### Technical Data

Paper dimensions	A4, A5
Punching slots	21
Adjustable back margin (min = 2.5mm, max = 4.5mm)	yes - 2 positions
Slot pitch	9/16" / 14.28mm
Adjustable edge guide	yes
Waste tray capacity	3000 sheets
Voltage	220-240V 50/60 Hz
Motor wattage	230W 1.0A
Duty Cycle	30 mins on / 30 mins off
Net weight	13.5 kg / 29.8 lb
Dimensions (HxWxD)	6.5" x 19.6" x 17.7" / 165 x 498 x 451 mm

## SET UP

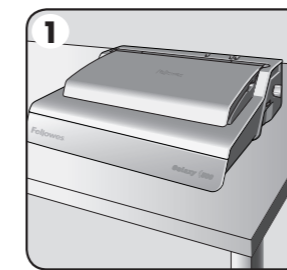

1. Ensure the machine is on a stable surface.

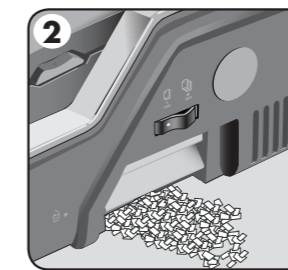

2. Check waste tray is empty and correctly fitted. The tray can be accessed from the left and right sides. The tray has a 'burst feature' that operates when the chip tray is 'over-full'.

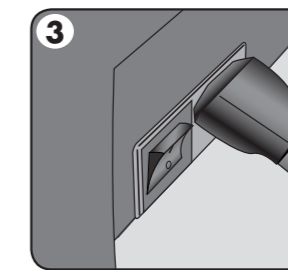

3. The machine is supplied with loose power leads. Select the correct lead for appropriate power supply.

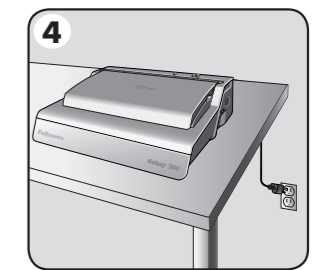

4. Plug the lead into grounded socket outlet.

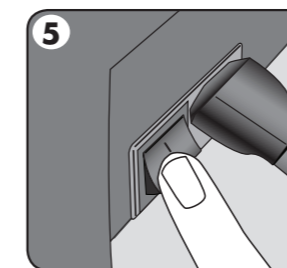

5. Switch the machine on (located at the rear of the machine).

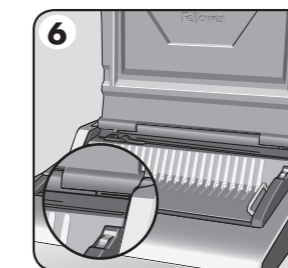

6. Lift the lid. Check the green power neon is on.

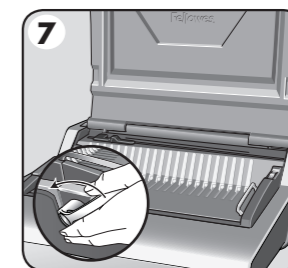

7. Ensure the comb-opening lever is pushed backwards.

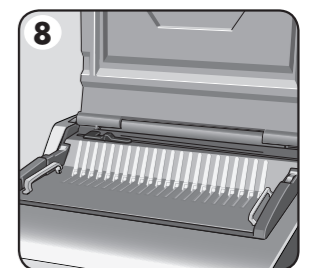

8. Ensure the binding platform is located correctly in the machine.



## IMPORTANT SAFETY INSTRUCTIONS — Read Before Using!



Please read before use. Please keep for future reference.

### When punching;

- always ensure the machine is on a stable surface
- test punch scrap sheets and set the machine before punching final documents
- remove staples and other metal articles prior to punching
- never exceed the machines quoted performance

### When binding;

- the removable binding platform can be used away from the punch unit
- always ensure the removable binding platform is on a stable surface
- Keep the machine away from heat and water sources.
- Never attempt to open or otherwise repair the machine.
- Plug the machine into an easily accessible socket.

Note - this machine features a thermal cut-out device which activates when the machine is overheated during use. It will automatically reset when the machine is safe to operate.

# ENGLISH

## STEPS TO BIND

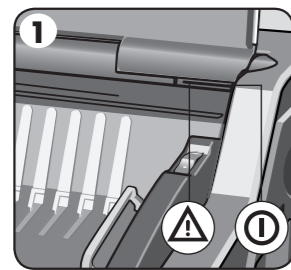

1. Check the green power neon is on.

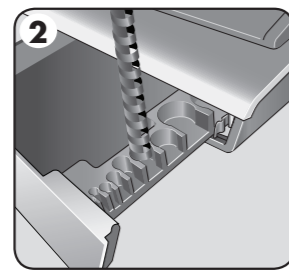

2. Select the correct comb diameter using the storage tray.

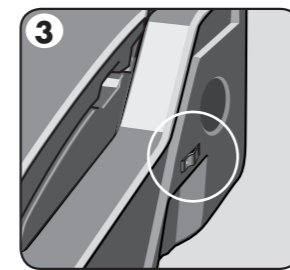

3. Select the correct back margin depth for number of sheets.

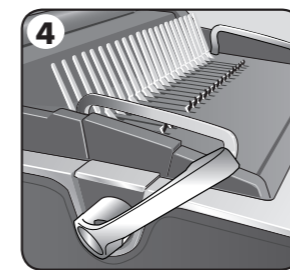
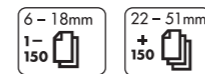

4. Insert the plastic comb into the opening mechanism. Pull comb-opening lever forward to open the comb.

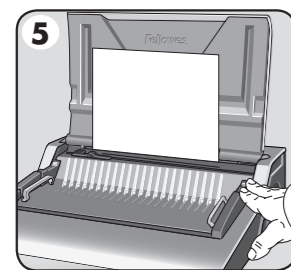

5. Test punch scrap sheets to check edge guide setting.

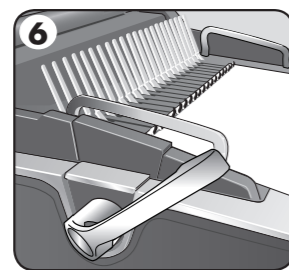

6. Load punched sheets directly onto the open comb.

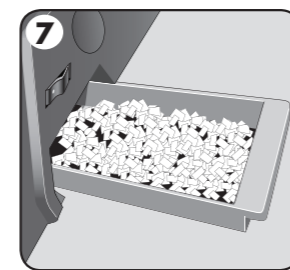

7. Empty waste tray regularly - ideally after each use.

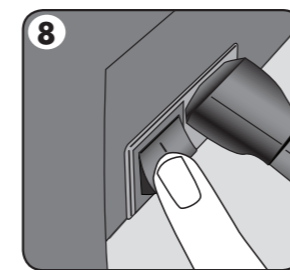

8. Switch off the machine.

## DOCUMENT BINDING

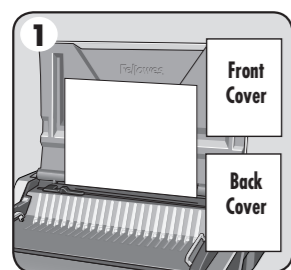

1. Ensure edge guide is set to the proper document size. Punch front and back covers first.

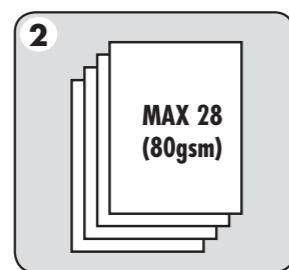

2. Punch sheets in small batches that do not overload the machine or the user. Adjust edge guide, if necessary.

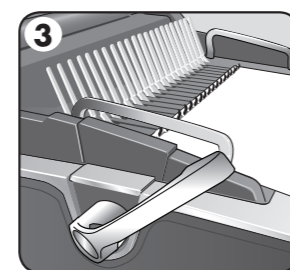

3. Load punched sheets directly onto the opened comb. Starting with the front of the document.

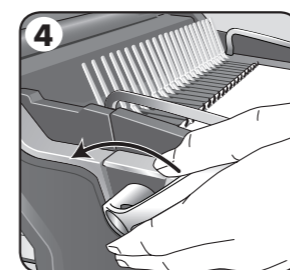

4. When all punched sheets are loaded onto the comb, push the comb lever backwards to close the comb and remove the bound document.

## REMOVABLE BINDING PLATFORM

Galaxy has a unique mobile binding platform. The platform can be lifted from the base and used on a stable surface to bind documents using the normal binding procedure and also allows different users to work together. When not in use, the platform should be stored safely in the punch machine.

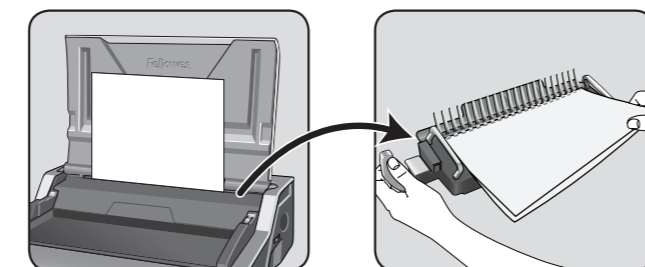

## CORRECTING A BOUND DOCUMENT

Additional sheets may be included or removed at any time by opening and then closing the comb as previously described.

## REMOVAL OF WASTE CLIPPINGS

The waste tray is located under the machine and is accessed from each side. For best results empty the tray regularly. The tray should be emptied after every 50 operations to ensure no blockages occur.

## STORAGE

Lower the lid. The Galaxy comb binder is designed to be stored horizontally on the desk.

## TROUBLESHOOTING

Problem	Cause	Solution
No Green power neon	Machine is not switched on	Switch on machine at rear next to plug inlet and at the socket
Red standby neon	Machine has overloaded when punching	Press the punch button. The machine will withdraw the punches and re-set itself. Continue this process until the punch cycle is complete
Punched holes are not central	Edge guide not set	Adjust edge guide until hole pattern is correct
Machine will not punch	Blockage	Check waste tray in empty. Check for blockage to paper entry
Punch holes are not parallel to edge	Debris is stuck below dies	Take stiff cardboard and slide into the paper entry. Move the cardboard sideways to release any stray clippings into the waste tray
Partial holes	Sheets not correctly aligned to punch pattern	Adjust edge guide and test punch scrap sheets until correct
Sheets will not turn on the bound document	Back margin is too large for a smaller comb	Select the smaller margin depth for combs up to 18mm (11/16") in diameter (2-150 sheets) Select the larger margin depth for combs larger than 18mm (11/16") in diameter (151-500 sheets)
Damaged hole edges	Possibly overloading the machine	Punch plastic covers with paper sheets. Reduce number of sheets being punched
Waste tray leaks	Waste tray is not correctly inserted or 'burst feature' has activated	Check waste tray is empty and 'burst feature' is closed

## WORLDWIDE WARRANTY

Fellowes warrants all parts of the binder to be free of defects in material and workmanship for 2 years from the date of purchase by the original consumer. If any part is found to be defective during warranty period, your sole and exclusive remedy will be repair or replacement, at Fellowes' option and expense, of the defective part. This warranty does not apply in cases of abuse, mishandling or unauthorised repair. Any implied warranty, including that of merchantability or fitness for particular purpose, is hereby limited in duration to the appropriate

warranty period set forth above. In no event shall Fellowes be liable for any consequential damages attributable to this product. This warranty gives you specific legal rights. You may have other legal rights that vary from this warranty. The duration, terms and conditions of this warranty are valid worldwide, except where different limitations, restrictions or conditions may be required by local law. For more details or to obtain services under this warranty, please contact Fellowes or your dealer.

Australia Residents Only:

Our goods come with guarantees that cannot be excluded under the Australian Consumer Law. You are entitled to a replacement or refund for a major failure and for compensation for any other reasonably foreseeable loss or damage. You are also entitled to have the goods repaired or replaced if the goods fail to be of acceptable quality and the failure does not amount to a major failure. The benefits under Fellowes' Warranty are in addition to other rights and remedies under a law in relation to the machine.

# FRANÇAIS

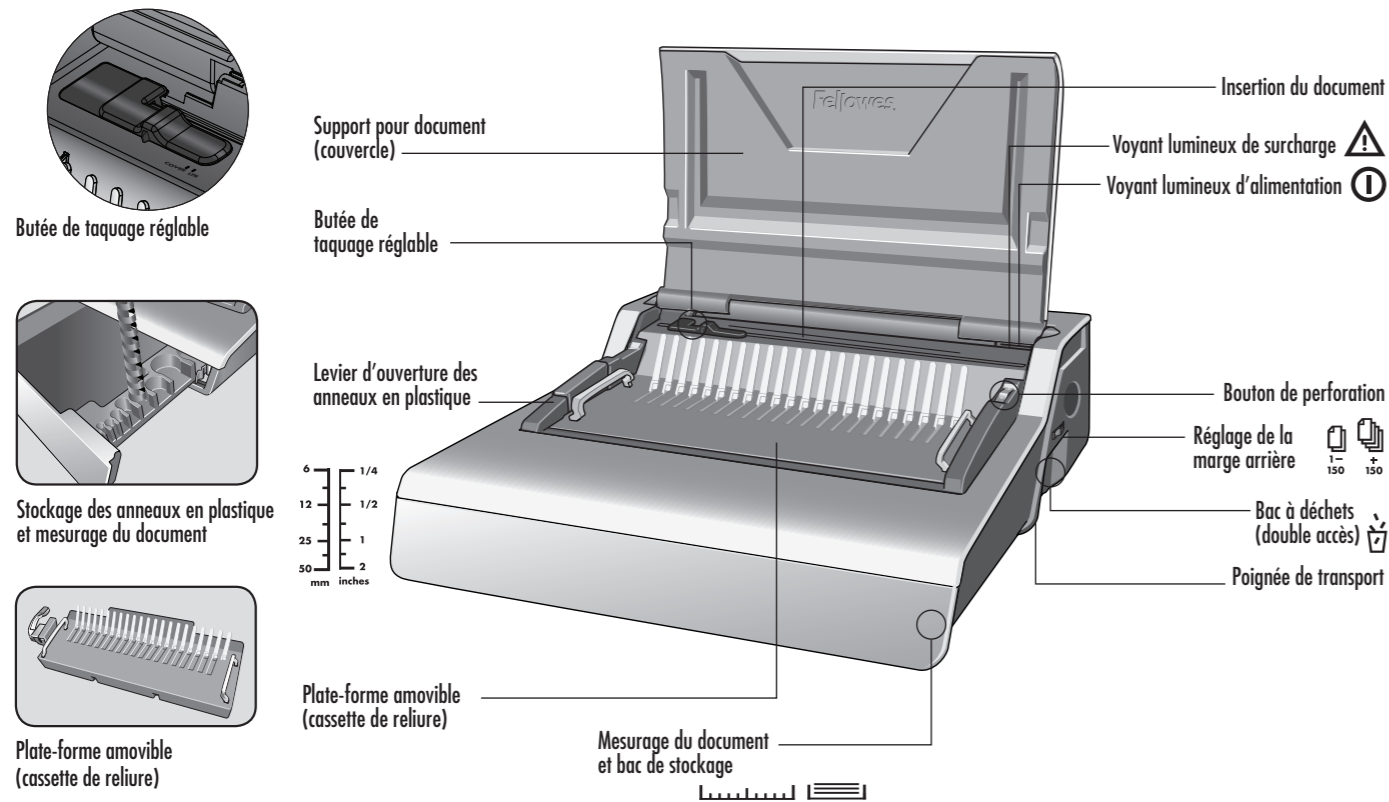

## DIAMÈTRE DES ANNEAUX ET DIMENSIONS DE DOCUMENTS

### Réglages des dimensions du diamètre de reliure et de la profondeur de marge

mm	nombre de feuilles	Ajustement de la marge arrière
6 mm	2-20	1-150
8 mm	21-40	
10 mm	41-55	
12 mm	56-90	
16 mm	91-120	
18 mm	121-150	+150
22 mm	151-180	
25 mm	181-200	
32 mm	201-240	
38 mm	241-340	
45 mm	341-410	
51 mm	411-500	

### Besoin d'aide ?

Service à la clientèle... [www.fellowes.com](http://www.fellowes.com)  
Laissez nos experts vous aider à trouver votre solution. Veuillez à nous appeler systématiquement avant de contacter votre point de vente.

## CARACTÉRISTIQUES

### Capacité de perforation

Nombre de feuilles de papier	
80g	28 feuilles
Couvertures transparentes	
100-200 microns	4 feuilles
200+ microns	3 feuilles
Autres couvertures standard	
160-270 g	4 feuilles
270+ g	3 feuilles

### Capacité de reliure

Taille de reliure maximum	51 mm
Max document (80 g)	500 feuilles

### Caractéristiques techniques

Dimensions papier	A4, A5
Fentes de perforation	21
Marge arrière réglable (min = 2,5 mm, max = 4,5 mm)	oui - 2 positions
Écartement de fentes	14,28 mm
Butée de taquage réglable	oui
Capacité du bac à déchets	3000 feuilles
Tension	220-240 V 50/60 Hz
Puissance moteur	230 W 1,0 A
Cycle de service	30 min sur marche/30 min sur arrêt
Poids net	13,5 kg
Dimensions (H x L x P)	165 x 498 x 451 mm

## MONTAGE

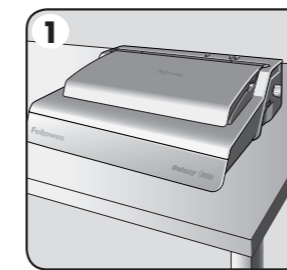

1. Vérifiez que la machine est installée sur une surface stable.

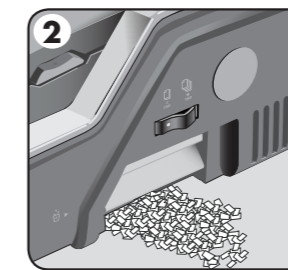

2. Vérifiez que le bac à déchets est vide et correctement mis en place. Le bac à déchets est accessible du côté gauche ou du côté droit. Le bac est équipé d'un dispositif de « rafale » actionné lorsque le bac « déborde » de confettis.

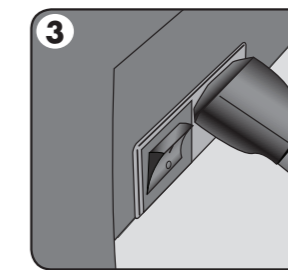

3. La machine est équipée de cordons d'alimentation séparés. Sélectionnez le cordon approprié pour la source d'alimentation.

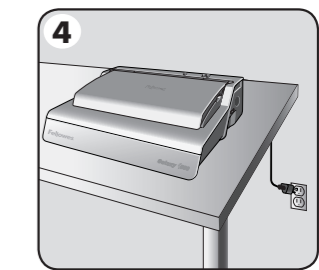

4. Branchez le cordon dans une prise de terre.

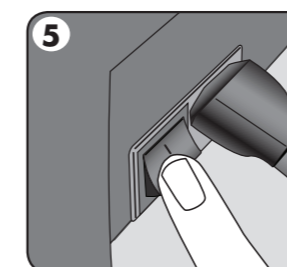

5. Mettez la machine en position Marche (le bouton se trouve à l'arrière de la machine).



6. Levez le couvercle. Assurez que le voyant lumineux vert d'alimentation est allumé.

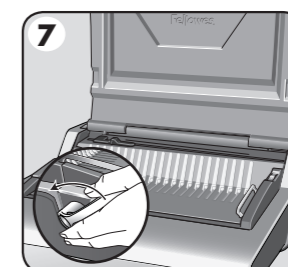

7. Vérifiez que le levier d'ouverture des anneaux en plastique est poussé vers l'arrière.

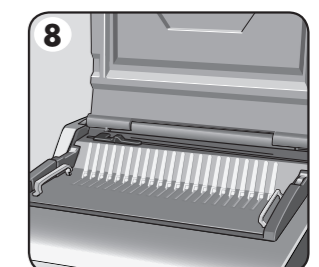

8. Vérifiez que la plate-forme de reliure est insérée correctement dans la relieuse.



## CONSIGNES DE SÉCURITÉ IMPORTANTES — Lire attentivement avant d'utiliser l'appareil !



Lisez ces instructions avant utilisation. Veuillez conserver ce manuel pour référence ultérieure.

Avant de procéder à la perforation ;

- assurez-vous toujours que la machine est installée sur une surface stable
- procédez à un test de perforation sur des feuilles de brouillon et réglez la machine avant de perforez le document final
- retirez les agrafes et autres attaches métalliques avant de procéder à la perforation
- ne tentez jamais de dépasser la capacité spécifiée de la machine

Pendant l'opération de reliure :

- la plate-forme de reliure amovible peut être utilisée à l'extérieur de la relieuse
- la plate-forme de reliure amovible doit être posée sur une surface stable

Gardez la machine éloignée des sources d'eau et de chaleur.

Ne tentez jamais d'ouvrir ou de réparer vous-même cette machine.

Branchez la machine sur une prise facilement accessible.

Remarque — Cette machine est dotée d'un coupe-circuit thermique qui se déclenche lorsque la machine surchauffe durant l'utilisation. Elle se reinitialisera lorsque la machine est de nouveau sûre pour l'utilisation.

# FRANÇAIS

## ÉTAPES DE LA RELIURE

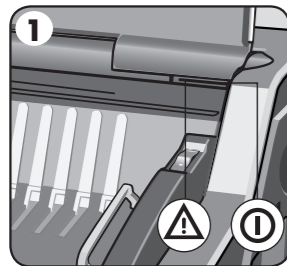

1. Assurez-vous que le voyant lumineux vert d'alimentation est allumé.

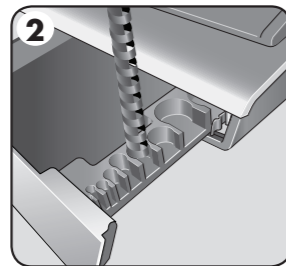

2. Choisissez le diamètre correct des anneaux en plastique dans le bac de stockage.

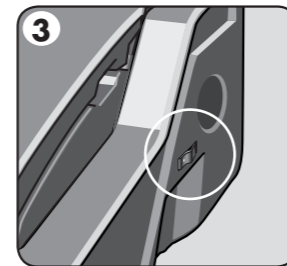

3. Sélectionnez la profondeur de marge arrière adaptée au nombre de feuilles.

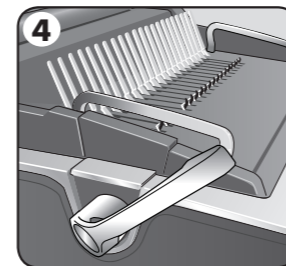

4. Insérez les anneaux en plastique dans le mécanisme. Tirez le levier d'ouverture des anneaux en plastique vers l'avant pour les ouvrir.

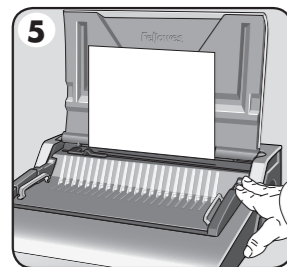

5. Procédez à un test de perforation de feuilles de brouillon pour vérifier le réglage de la butée de taquage.

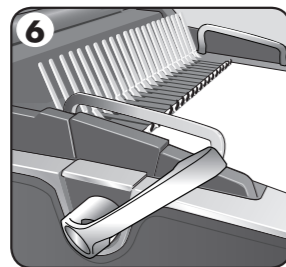

6. Chargez directement les feuilles perforées sur les anneaux en plastique ouverts.

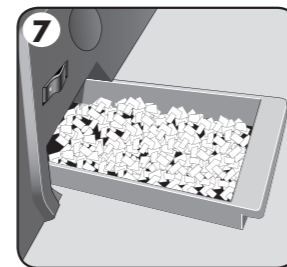

7. Videz régulièrement le bac à déchets, idéalement après chaque utilisation.

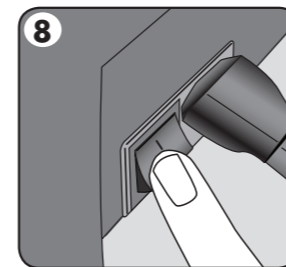

8. Éteignez la machine.

## RELIURE D'UN DOCUMENT

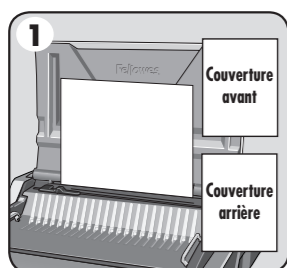

1. Assurez-vous que le guide de bordure soit défini conformément à la taille du document. Perforez d'abord les couvertures avant et arrière.

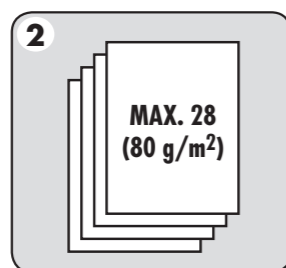

2. Perforez les feuilles par petits paquets de manière à ne pas surcharger la machine. Ajustez le guide de bordure si nécessaire.

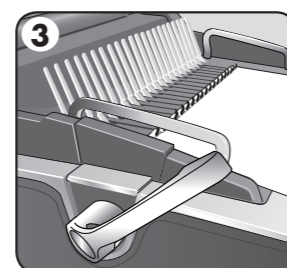

3. Chargez directement les feuilles perforées sur les anneaux en plastique ouverts. Commencez par la couverture avant du document.

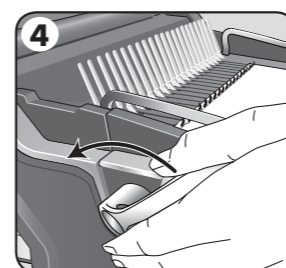

4. Une fois que toutes les feuilles perforées ont été installées sur les anneaux en plastique, poussez le levier de perforation vers l'arrière pour fermer les anneaux, puis retirez le document relié.

## PLATE-FORME DE RELIURE AMOVIBLE

Le Galaxy possède une plate-forme de reliure mobile inédite. La plate-forme peut être soulevée de son berceau et servir de surface stable pour relier des documents en suivant la procédure de reliure normale, tout en permettant à plusieurs personnes de travailler en même temps. Lorsqu'elle n'est pas utilisée, la plate-forme doit être conservée en toute sécurité dans la relieuse.

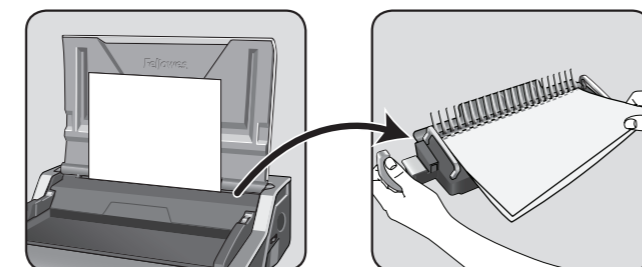

## CORRECTION D'UN DOCUMENT RELIÉ

Il est possible d'ajouter des feuilles ou d'en retirer à tout instant en ouvrant les anneaux en plastique, puis en les refermant comme décrit précédemment.

## ÉLIMINATION DES DÉCHETS

Placé du côté droit, le bac à déchets est accessible par les deux côtés. Pour de meilleurs résultats, videz régulièrement le bac. Le bac doit être vidé toutes les 50 opérations pour éviter les bourrages.

## STOCKAGE

Abaissez le couvercle. La relieuse à anneaux Galaxy a été conçue pour être rangée à l'horizontale sur le bureau.

## DÉPANNAGE

Problème	Cause	Solution
Voyant lumineux vert éteint	La machine n'est pas allumée	Allumez la machine à l'arrière à proximité du raccord au niveau de la prise.
Voyant rouge de veilleuse allumé	Machine surchargée lors de la perforation	Appuyez sur le bouton de perforation. La machine retirera les perforations et se réinitialisera. Continuez ainsi jusqu'à ce que la fin du cycle.
Les trous de perforation ne sont pas centrés	La butée de taquage est mal réglée	Régalez la butée de taquage jusqu'à obtention des trous de perforation corrects
La machine ne perce pas	Bourrage	Vérifiez que le bac à déchets est vide. Vérifiez l'absence de bourrage dans la fente d'insertion
Perforation de trous non parallèles au bord du document	Des confettis sont coincés sous les poinçons	Prenez une feuille cartonnée et glissez-la dans la fente d'insertion. Glissez la feuille de gauche à droite pour faire tomber les confettis dans le bac à déchets
Trous de perforation partiels	Les feuilles ne sont pas correctement alignées	Régalez la butée de taquage et procédez à la perforation de feuilles de brouillon jusqu'à ce que le réglage soit correct
Impossible de tourner les pages du document relié	La marge arrière est trop large pour le diamètre des anneaux en plastique	Sélectionnez la profondeur de marge arrière la plus faible pour les anneaux en plastique jusqu'à 18 mm de diamètre. Sélectionnez la profondeur de marge arrière la plus grande pour les anneaux en plastique de plus de 18 mm de diamètre
Trous de perforation pas parfaits	Surcharge possible de la machine	Perforez des couvertures en plastique avec des feuilles de papier. Réduisez le nombre de feuilles perforées
Le bac à déchets perd des confettis	Le bac à déchets n'est pas correctement inséré ou le dispositif de « rafale » est activé	Assurez-vous que le bac à déchets a été vidé et que le dispositif de « rafale » est fermé

## GARANTIE INTERNATIONALE

Fellowes garantit toutes les pièces de la machine contre tout vice de fabrication et de matériel pendant une période de 2 ans à compter de la date d'achat par le consommateur. Si une pièce s'avère défectueuse pendant la période de garantie, votre seul et unique recours sera la réparation ou le remplacement de la pièce défectueuse selon les modalités et aux frais de Fellowes. Cette garantie ne s'applique pas en cas d'utilisation abusive, de manipulation impropre ou de réparation non autorisée. Toute garantie implicite, y compris celle de commercialisation ou d'adaptation à un usage particulier, est par la présente limitée en durée à la période de

garantie appropriée définie ci-dessus. Fellowes ne pourra en aucun cas être tenue responsable de dommages indirects ou accessoires imputables à ce produit. Cette garantie vous donne des droits spécifiques. Vous pouvez avoir d'autres droits légaux qui peuvent varier. La durée, les conditions générales et les conditions de cette garantie sont valables dans le monde entier, excepté en cas de prescription, de restrictions ou de conditions exigibles par les lois locales. Pour obtenir des renseignements détaillés ou un service dans le cadre de cette garantie, contactez Fellowes ou votre revendeur local.

# ESPAÑOL

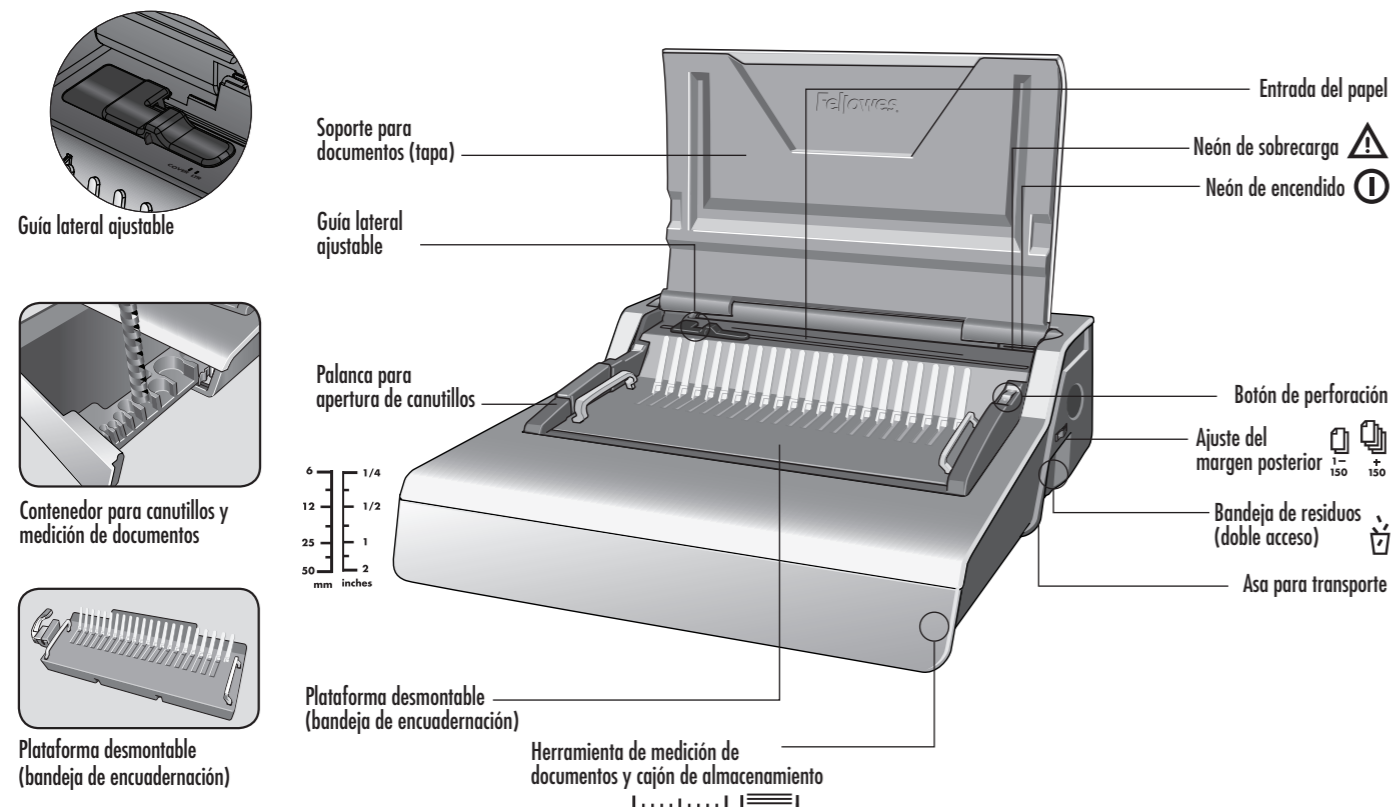

## DIÁMETRO DE CANUTILLO Y TAMAÑOS DE DOCUMENTO

### Tamaño de canutillo y ajustes de profundidad de margen

mm	número de hojas	Margen posterior fijado
6 mm	2-20	1-150
8 mm	21-40	
10 mm	41-55	
12 mm	56-90	
16 mm	91-120	
18 mm	121-150	+150
22 mm	151-180	
25 mm	181-200	
32 mm	201-240	
38 mm	241-340	
45 mm	341-410	
51 mm	411-500	

### ¿Necesita ayuda?

Servicio de atención al cliente... [www.fellowes.com](http://www.fellowes.com)  
Deje que nuestros expertos le ayuden con una solución.  
Llámenos siempre antes de ponerse en contacto con su distribuidor.

## CARACTERÍSTICAS GENERALES

### Capacidad de perforación

Hojas de papel	
80 g	28 hojas
Portadas transparentes	
100-200 micras	4 hojas
>200 micras	3 hojas
Otras portadas estándar	
160-270 g	4 hojas
>270 g	3 hojas

### Capacidad de encuadernación

Tamaño máximo de canutillo	51 mm
Documento máximo (papel de 80 g)	500 hojas

### Características técnicas

Dimensiones del papel	A4, A5
Ranuras de perforación	21
Margen posterior ajustable (mín = 2,5 mm, máx = 4,5 mm)	sí - 2 posiciones
Inclinación de ranura	14,28 mm
Guía lateral ajustable	sí
Capacidad de la bandeja de residuos	3000 hojas
Tensión	220-240 V 50/60 Hz
Potencia del motor	230 W 1,0 A
Ciclo de tareas	30 min. encendido / 30 min. apagado
Peso neto	13,5 kg
Dimensiones (A x L x P)	165 x 498 x 451 mm

## INSTALACIÓN

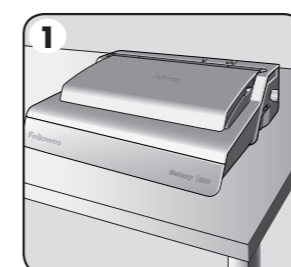

1. Compruebe que la máquina se encuentra sobre una superficie estable.

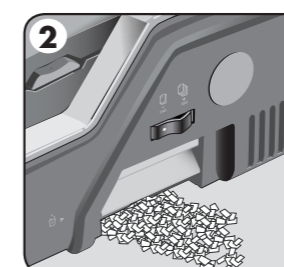

2. Compruebe que la bandeja de residuos esté vacía y bien colocada. Puede accederse a la bandeja desde ambos lados. La bandeja tiene una «función de escape» que funciona cuando el cajón de recortes está desbordado.

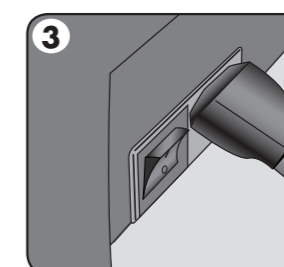

3. La máquina se envía con los cables de alimentación sin conectar. Seleccione el cable correcto para la fuente de alimentación apropiada.

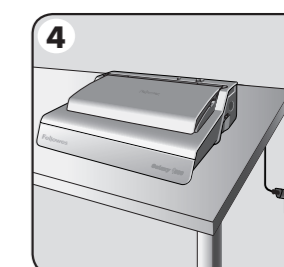

4. Enchufe el cable en una toma eléctrica con toma de tierra.

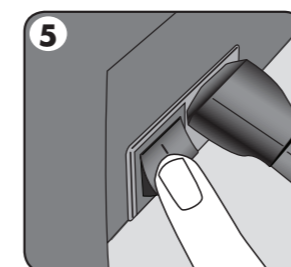

5. Encienda la máquina (el interruptor se encuentra en la parte posterior de la misma).

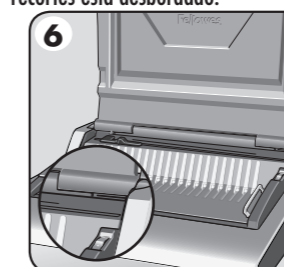

6. Levante la tapa. Compruebe si se enciende el neón verde.

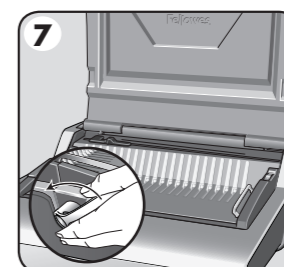

7. Compruebe que la palanca de apertura de canutillos se ha empujado hacia atrás.

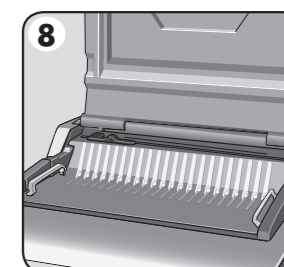

8. Asegúrese que la plataforma de encuadernación esté bien colocada en la máquina.



## INSTRUCCIONES IMPORTANTES DE SEGURIDAD — Lea todas las instrucciones antes de su uso.

### PRECAUCIÓN

Sírvase leerlas antes de utilizar el dispositivo. Conserve este manual para futuras consultas

#### Al perforar;

- compruebe siempre que la máquina se encuentra sobre una superficie estable;
- perforo algunas hojas de prueba y configure la máquina antes de perforar los documentos finales;
- retire las grapas y materiales metálicos de las hojas antes de perforar;
- no exceda nunca la capacidad nominal de la máquina.

#### Al encuadernar:

- la plataforma de encuadernación desmontable puede usarse independientemente de la unidad de perforación;
- compruebe siempre que la plataforma de encuadernación desmontable se encuentra sobre una superficie estable.

Mantenga la máquina alejada de fuentes de agua y calor.

No intente nunca abrir o reparar de ninguna otra manera esta máquina.

Enchufe la máquina en una toma de fácil acceso.

Nota: esta máquina contiene un dispositivo de desconexión térmica que se activa si la máquina se sobrecalienta durante el uso. Se reiniciará automáticamente cuando el manejo del dispositivo resulte seguro.

# ESPAÑOL

## PROCESO DE ENCUADERNACIÓN

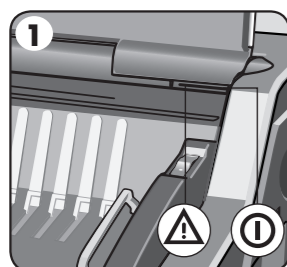

1. Compruebe que se enciende el neón verde.

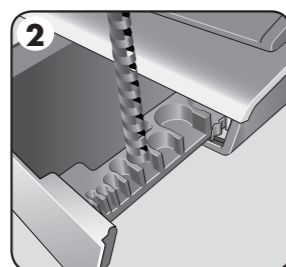

2. Seleccione el diámetro de canutillo correcto utilizando la bandeja de almacenamiento.

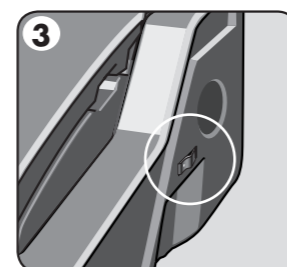

3. Seleccione la profundidad del margen posterior adecuada para el número de hojas.

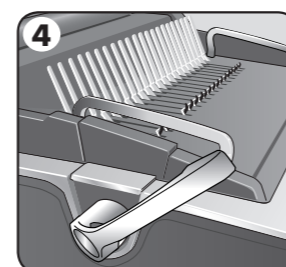

4. Inserte el canutillo de plástico en el mecanismo de apertura. Tire de la palanca de apertura de canutillos hacia delante para abrirlo.

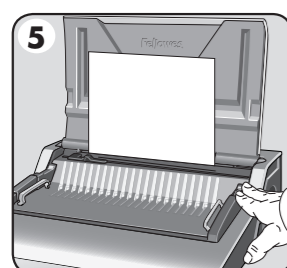

5. Perfore algunas hojas de prueba para comprobar la posición de la guía lateral.

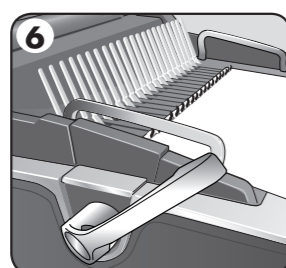

6. Coloque las hojas perforadas directamente en el canutillo abierto.

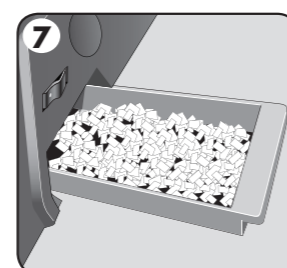

7. Vacíe la bandeja de residuos con regularidad; lo ideal sería después de cada uso.

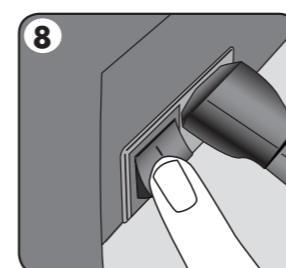

8. Apague la máquina.

## ENCUADERNACIÓN DE DOCUMENTOS

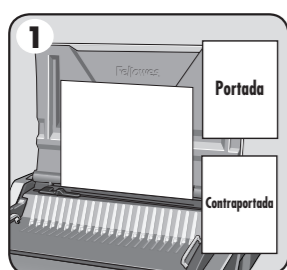

1. Asegúrese de que la guía de borde esté establecida para el tamaño de documento adecuado. Perfore en primer lugar la portada y contraportada del documento.

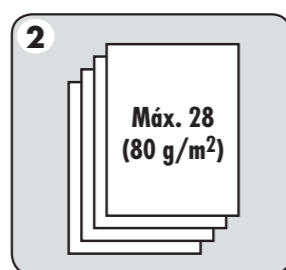

2. Perfore las hojas en partidas pequeñas para no sobrecargar la máquina ni exceder el esfuerzo del usuario. Ajuste la guía de borde si fuera necesario.

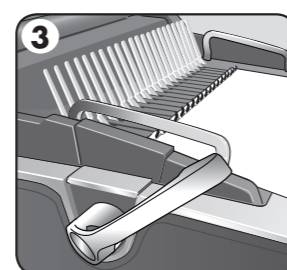

3. Coloque las hojas perforadas directamente en el canutillo abierto. Comience por la parte frontal del documento.

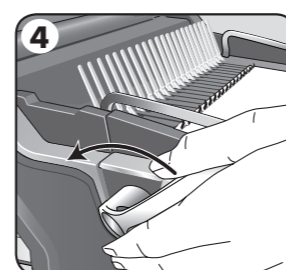

4. Una vez cargadas en el canutillo todas las hojas perforadas, presione la palanca de canutillo hacia atrás para cerrarlo y extraiga el documento encuadernado.

## PLATAFORMA DE ENCUADERNACIÓN DESMONTABLE

Galaxy tiene una plataforma de encuadernación móvil única. La plataforma puede separarse de la base y utilizarse sobre una superficie estable para encuadernar documentos usando el procedimiento de encuadernación normal y permite además el trabajo en equipo de diferentes usuarios. Cuando no esté utilizándose, la plataforma debe almacenarse de manera segura en la máquina perforadora.

**Satellite**<sup>®</sup>  
SYSTEM

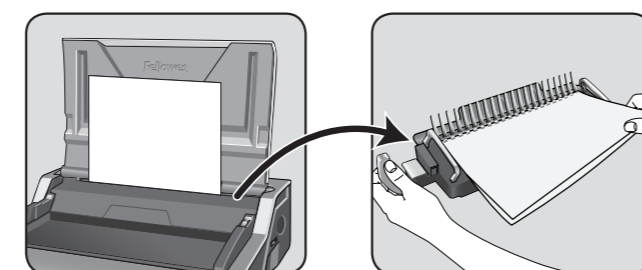

## CÓMO CORREGIR LA ENCUADERNACIÓN DE UN DOCUMENTO

Es posible incluir o extraer hojas en cualquier momento abriendo y cerrando el canutillo de la forma descrita anteriormente.

## CÓMO RETIRAR LOS RESTOS DE PAPEL

La bandeja de residuos se encuentra en la parte inferior de la máquina y puede accederse a ella desde ambos lados. Para obtener los mejores resultados, vacíe la bandeja periódicamente. La bandeja debe vaciarse después de cada 50 operaciones para impedir bloqueos.

## ALMACENAMIENTO

Baje la tapa. La encuadernadora de canutillo Galaxy se ha diseñado para su almacenamiento en posición horizontal sobre el escritorio.

## RESOLUCIÓN DE PROBLEMAS

Problema	Causa	Solución
El neón verde no se enciende	La máquina no está encendida.	Encienda la máquina con el interruptor posterior, situado junto a la entrada del enchufe, y en la toma eléctrica.
Neón rojo de estado en espera	La máquina se ha sobrecargado durante la perforación.	Pulse el botón de perforación. La máquina retirará todos los taladros y se reiniciará. Continúe realizando este proceso hasta completar el ciclo de perforación.
Los orificios perforados no están centrados	La guía lateral no se ha fijado.	Ajuste la guía lateral hasta que el patrón de orificios sea correcto.
La máquina no perfora	Bloqueo	Compruebe que la bandeja de residuos está vacía. Compruebe que la entrada de papel no está bloqueada.
Los orificios perforados no están paralelos al borde	Hay restos acumulados bajo los taladros.	Utilice un trozo de cartulina para pasarlo a través de la entrada de papel. Mueva la cartulina hacia los lados para extraer los restos de papel e introducirlos en la bandeja de residuos.
Orificios parciales	Las hojas no están alineadas según el patrón de perforación.	Ajuste la guía lateral y perfore algunas hojas de prueba hasta corregir la orientación correcta.
No pueden pasarse las hojas del documento encuadernado	El margen posterior es demasiado grande para un canutillo más pequeño.	Seleccione la profundidad de margen más pequeña para canutillos de hasta 18 mm de diámetro. Seleccione la profundidad de margen mayor para canutillos mayores de 18 mm de diámetro.
Agujeros en malas condiciones	Posible sobrecarga de la máquina	Perfore las cubiertas de plástico con hojas de papel. Reduzca el número que van a perforarse.
La bandeja de residuos deja salir restos de papel	La bandeja no se ha insertado correctamente o se ha activado la "función de escape".	Compruebe que la bandeja de residuos está vacía y la "función de escape" cerrada.

## GARANTÍA MUNDIAL

Fellowes garantiza que ninguna de las piezas de la encuadernadora presentará defectos de material o mano de obra durante los 2 años posteriores a la fecha de compra por parte del consumidor original. Si se encuentra algún defecto en alguna de las piezas durante el período de garantía, la única y exclusiva solución será la reparación o el cambio de la pieza defectuosa, a criterio y cuenta de Fellowes. Esta garantía queda anulada en casos de abuso, uso indebido o reparación no autorizada. Toda garantía implícita, incluida la de comerciabilidad o adecuación para un objetivo particular, queda limitada por la presente en su duración al período

apropiado de garantía establecida antes. En ningún caso será Fellowes responsable de daños consecuenciales que puedan atribuirse a este producto. Esta garantía le otorga derechos legales específicos. Usted puede tener otros derechos legales diferentes. La duración, los términos y las condiciones de esta garantía son válidos en todo el mundo, excepto en los lugares donde la legislación local exija limitaciones, restricciones o condiciones diferentes. Para más detalles o para recibir servicio conforme a esta garantía, póngase en contacto con nosotros o con su distribuidor.

# DEUTSCH

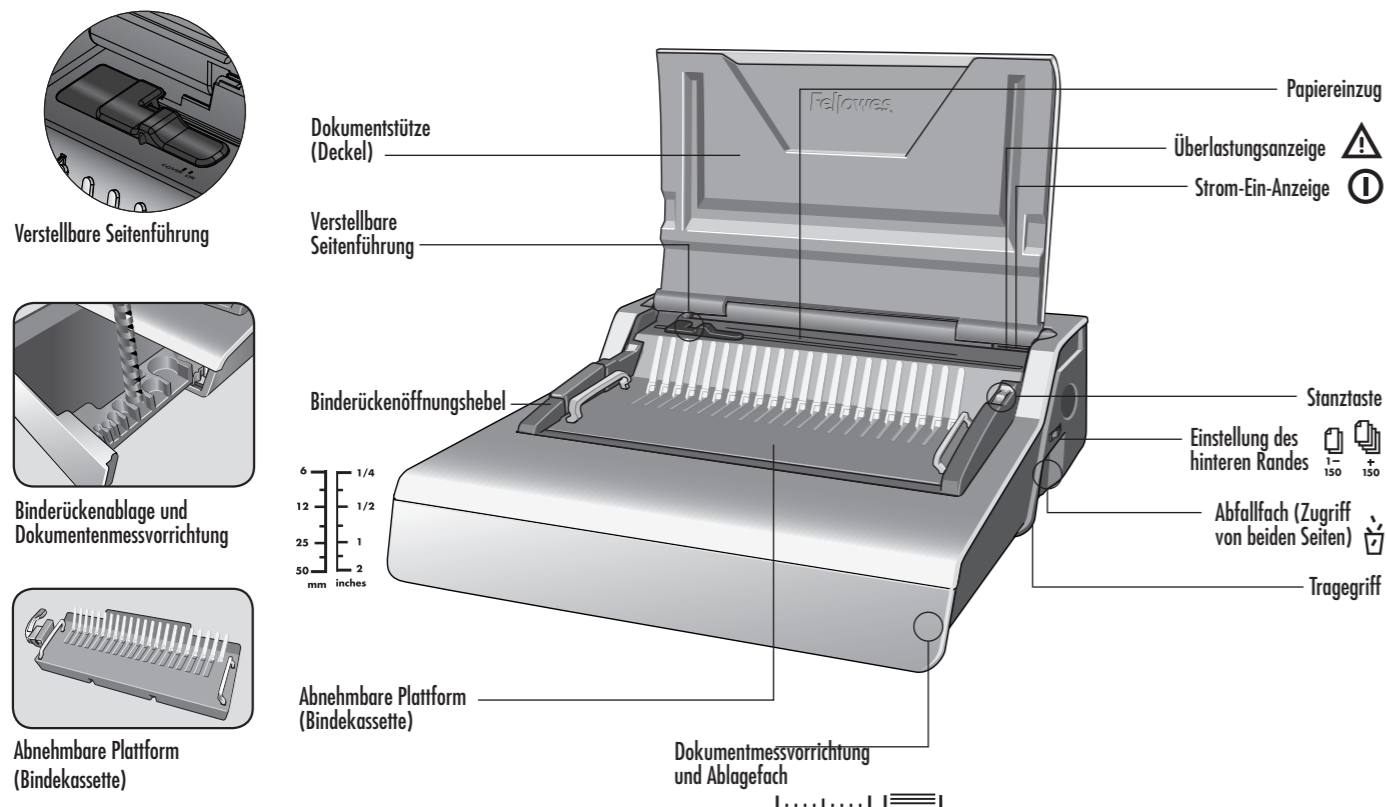

# BINDERÜCKENDURCHMESSER UND DOKUMENTGRÖSSEN

## Kammdurchmesser u. Randbreiteneinstellungen

mm	Anzahl der Blätter	Hinteren Rand einstellen
6 mm	2-20	 1-150
8 mm	21-40	
10 mm	41-55	
12 mm	56-90	
16 mm	91-120	
18 mm	121-150	 +150
22 mm	151-180	
25 mm	181-200	
32 mm	201-240	
38 mm	241-340	
45 mm	341-410	
51 mm	411-500	

### Benötigen Sie Hilfe?

Kundendienst... [www.fellowes.de](http://www.fellowes.de)  
Lassen Sie unsere Experten eine Lösung finden. Rufen Sie immer zuerst Fellowes an, bevor Sie den Händler kontaktieren, bei dem Sie das Gerät gekauft haben.

## LEISTUNGSMERKMALE

### Stanzleistung

<b>Papierblätter</b>	
80 g/m <sup>2</sup>	28 Blätter
<b>Transparente Deckblätter</b>	
100-200 Mikron	4 Blätter
200+ Mikron	3 Blätter
<b>Andere Standarddeckblätter</b>	
160-270 g/m <sup>2</sup>	4 Blätter
270+ g/m <sup>2</sup>	3 Blätter

### Bindeleistung

Max. Binderückendurchmesser	51 mm
Max. Dokument (80 g/m <sup>2</sup> )	500 Blätter

### Technische Daten

Papiermaße	A4, A5
Stanzlöcher	21
Herausnehmbare Stanzköpfe	3 Köpfe (15, 20, 21)
Verstellbarer hinterer Rand (min. = 2,5 mm, max. = 4,5 mm)	ja - 2 Positionen
Stanzteilung	14,28 mm
Verstellbare Seitenführung	ja
Abfallfach-Fassungsvermögen	3.000 Blätter
Spannung	220-240 V 50/60 Hz
Motorleistung	230 W 1,0 A
Arbeitszyklus	30 Min. ein / 30 Min. aus
Nettogewicht	13,5 kg
Abmessungen (HxLxT)	165 x 498 x 451 mm

## EINRICHTUNG

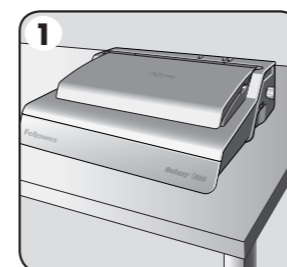

1. Immer darauf achten, dass das Gerät auf einer stabilen Tischfläche steht.

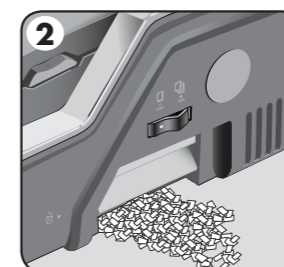

2. Prüfen, ob das Abfallfach leer ist und richtig sitzt. Zugriff auf das Fach ist von links oder rechts möglich. Das Fach verfügt über eine „Auswurf Funktion“, die aktiviert wird, wenn das Papierabfallfach zu voll ist.

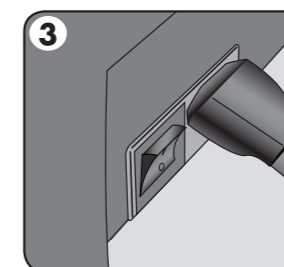

3. Das Gerät wird mit losen Stromanschlussleitungen geliefert. Die richtige Leitung für die vorhandene Stromversorgung auswählen.

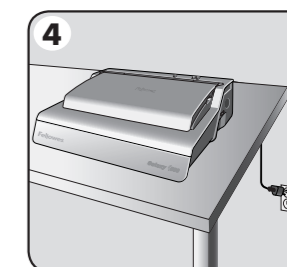

4. Die Leitung an einer geerdeten Steckdose anschließen.

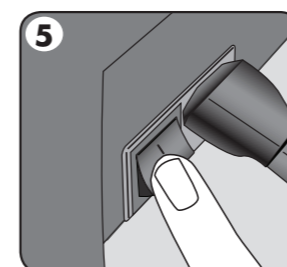

5. Das Gerät (auf der Geräterückseite) einschalten.

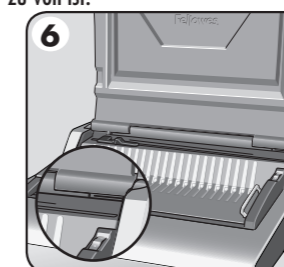

6. Den Deckel öffnen. Prüfen, ob die grüne Strom-Ein-Anzeige leuchtet.

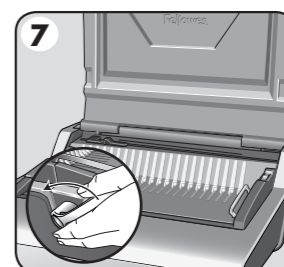

7. Sicherstellen, dass der Binderückenöffnungshebel nach hinten gedrückt wurde.

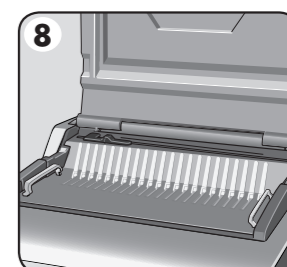

8. Sicherstellen, dass die Bindeplattform richtig im Gerät sitzt.



## WICHTIGE SICHERHEITSANLEITUNGEN — Vor Gebrauch lesen!



**VORSICHT** Bitte vor Gebrauch lesen. Zur späteren Bezugnahme bitte aufheben.

### Beim Stanzen:

- Immer darauf achten, dass das Gerät auf einer stabilen Unterlage steht
- Restblätter teststanzen und das Gerät vor dem Stanzen der endgültigen Dokumente einstellen
- Heftklammern und andere Metallteile vor dem Stanzen entfernen
- Nie die angegebene Geräteleistung überschreiten

### Beim Binden:

- die abnehmbare Bindeplattform kann vom Stanzgerät entfernt und separat verwendet werden
- immer sicherstellen, dass die abnehmbare Bindeplattform auf einer stabilen Unterlage steht

Von Wärme- und Wasserquellen fernhalten.

Dieses Gerät darf nicht geöffnet oder repariert werden.

Das Gerät an einer gut erreichbaren Steckdose anschließen.

Hinweis – dieses Gerät verfügt über eine automatische Abschaltfunktion, die aktiviert wird, wenn das Gerät während des Betriebs zu heiß wird. Diese Funktion wird automatisch zurückgestellt, sobald das Gerät wieder sicher betrieben werden kann.



# DEUTSCH

## BINDEN - SCHRITTWEISE ANLEITUNG

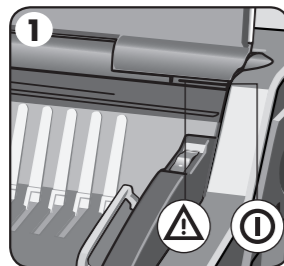

1. Prüfen, ob die grüne Strom-Ein-Anzeige leuchtet.

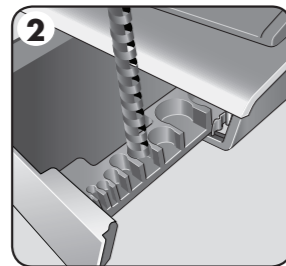

2. Mithilfe des Binderückenmessvorrichtung den richtigen Binderücken bestimmen.

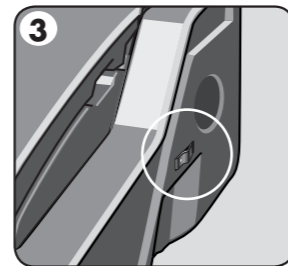

3. Die richtige hintere Randtiefe für die Anzahl der Blätter auswählen.

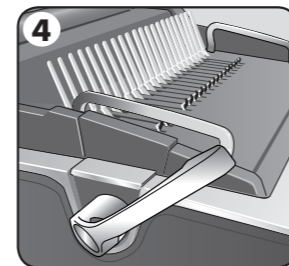
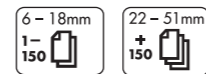

4. Den Plastikbinderücken in den Öffnungsmechanismus einsetzen. Zum Öffnen des Binderückens den Binderückenöffnungshebel nach vorne ziehen.

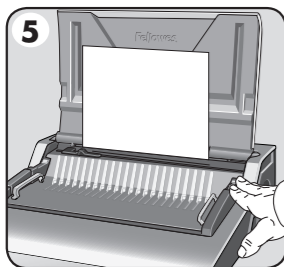

5. Ein paar Restblätter teststanzen, um die Einstellung der Seitenführung zu prüfen.

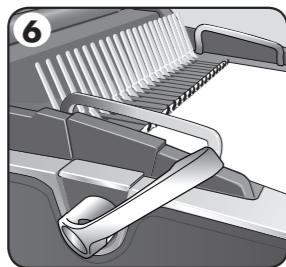

6. Die gestanzten Blätter direkt auf den offenen Binderücken legen.

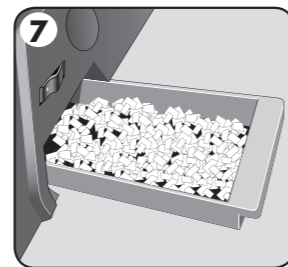

7. Das Abfallfach regelmäßig leeren - im Idealfall nach jedem Gebrauch.

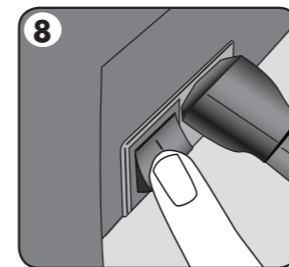

8. Das Gerät ausschalten.

## BINDEN VON DOKUMENTEN

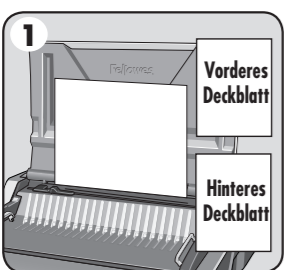

1. Stellen Sie sicher, dass die Seitenführung auf die richtige Dokumentengröße eingestellt ist. Zuerst das vordere und hintere Deckblatt stanzen.

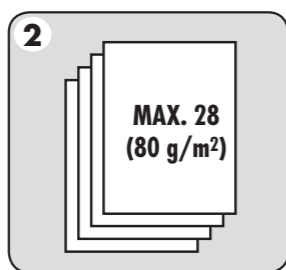

2. Die Blätter in kleinen Stapeln stanzen, damit Gerät und Benutzer nicht überlastet werden. Stellen Sie die Seitenführung ein, falls erforderlich.

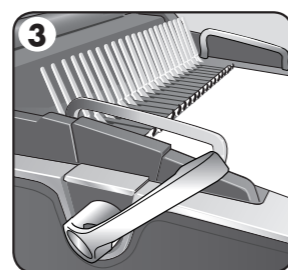

3. Die gestanzten Blätter direkt auf den offenen Binderücken legen. Mit der Vorderseite des Dokuments beginnen.

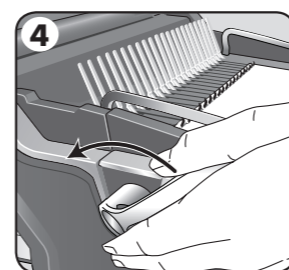

4. Wenn alle gestanzten Blätter auf dem Binderücken liegen, den Binderückenhebel nach hinten drücken, um den Binderücken zu schließen. Das gebundene Dokument entnehmen.

## ABNEHMBARE BINDEPLATTFORM

Das Modell Galaxy verfügt über eine einzigartige, abnehmbare Bindeplattform. Die Plattform kann vom Unterteil abgehoben und auf einer stabilen Unterlage aufgestellt werden, um Dokumente mit dem normalen Bindeverfahren zu binden und eine Zusammenarbeit verschiedener Benutzer zu ermöglichen. Wird die Plattform nicht benutzt, ist sie sicher im Stanzgerät zu verstauen.

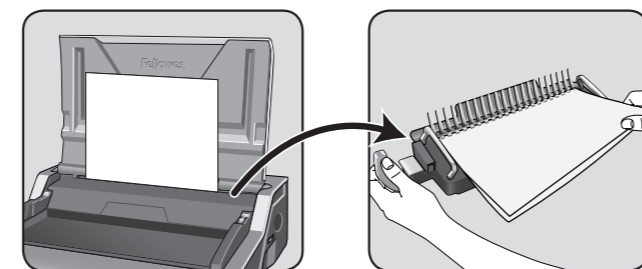

## KORRIGIEREN EINES GEBUNDENEN DOKUMENTS

Zusätzliche Seiten können jederzeit eingefügt und es können auch Seiten entnommen werden, indem der Binderücken, wie bereits beschrieben, geöffnet oder geschlossen wird.

## ENTFERNEN DER PAPIERABFÄLLE

Das Abfallfach befindet sich unter dem Gerät und ist von beiden Seiten zugänglich. Am besten ist es, das Fach regelmäßig zu leeren. Das Fach sollte nach jeweils 50 Arbeitsgängen geleert werden, damit es zu keinen Blockierungen kommt.

## LAGERUNG

Den Deckel schließen. Das Galaxy Plastikbindegerät ist zur horizontalen Lagerung auf einer Tischfläche vorgesehen.

## FEHLERDIAGNOSE UND -BEHEBUNG

Problem	Ursache	Lösung
Keine grüne Einschaltleuchte	Gerät ist nicht eingeschaltet	Das Gerät auf der Rückseite neben dem Steckereingang und der Buchse einschalten
Rote Bereitschaftslampe	Das Gerät ist überladen und kann nicht Stanzen	Die Stanztaste drücken. Das Gerät zieht die Stanzvorrichtung zurück und setzt sich selbst zurück. Dieses Verfahren fortsetzen, bis der Stanzzyklus komplett ist
Gestanzte Löcher sind nicht mittig	Seitenführung ist nicht eingestellt	Die Seitenführung so einstellen, dass das Lochmuster stimmt
Gerät stanzt nicht	Blockierung	Prüfen, ob das Abfallfach leer ist. Den Papiereinzug auf Blockierungen überprüfen
Gestanzte Löcher verlaufen nicht parallel zum Rand	Unter den Stanzköpfen steckt Schmutz	Einen steifen Karton in den Papiereinzug stecken. Den Karton seitlich hin und her schieben, um etwaige Papierreste in das Abfallfach zu schieben
Löcher werden nur teilweise gestanzt	Blätter sind nicht richtig mit dem Stanzmuster ausgerichtet	Die Seitenführung einstellen und Restblätter teststanzen, bis die Einstellung stimmt
Die Blätter des gebundenen Dokuments lassen sich nicht umblättern	Der hintere Rand ist zu groß für einen kleineren Binderücken	Für Binderücken von bis zu 18 mm Durchmesser die kleinere Randtiefe wählen. Für Binderücken von einer Größe über 18 mm Durchmesser den größeren Rand wählen
Beschädigte Stanzränder	Mögliche Überladung des Geräts	Plastikdeckblätter zusammen mit Papierblättern stanzen. Die Anzahl der Blätter pro Stanzvorgang verringern
Papierreste treten aus dem Abfallfach aus	Abfallfach ist nicht richtig eingesetzt oder die „Auswurf Funktion“ wurde aktiviert	Prüfen, ob das Abfallfach leer ist und die „Auswurf Funktion“ geschlossen ist

## WELTWEITE GARANTIE

Fellowes garantiert, dass alle Teile des Bindegeräts für einen Zeitraum von 2 Jahren ab Kaufdatum durch den Erstkäufer frei von Material- und Verarbeitungsfehlern sind. Sollte sich ein Teil während der Garantiezeit als defekt erweisen, besteht Ihre einzige und ausschließliche Abhilfe in der Reparatur oder dem Ersatz des defekten Teils, je nach Ermessen von Fellowes. Diese Garantie gilt nicht in Fällen von Missbrauch, unsachgemäßer Handhabung oder unbefugten Reparaturen. Alle stillschweigenden Garantien, einschließlich die der Marktgängigkeit oder Eignung für einen bestimmten Zweck, werden hiermit auf die Dauer der vorstehend angeführten

Garantiezeit beschränkt. Auf keinen Fall haftet Fellowes für eventuell im Zusammenhang mit diesem Produkt auftretende Folgeschäden. Diese Garantie gewährt Ihnen bestimmte Rechte. Es können Ihnen noch weitere bzw. andere Rechte zustehen, die sich von dieser Garantie unterscheiden. Dauer, Bedingungen und Konditionen dieser Garantie gelten weltweit, außer lokale Gesetze schreiben andere Begrenzungen, Einschränkungen oder Konditionen vor. Um weitere Einzelheiten zu erfahren oder Serviceleistungen im Rahmen dieser Garantie in Anspruch zu nehmen, wenden Sie sich bitte an Fellowes oder Ihren Händler.

# ITALIANO

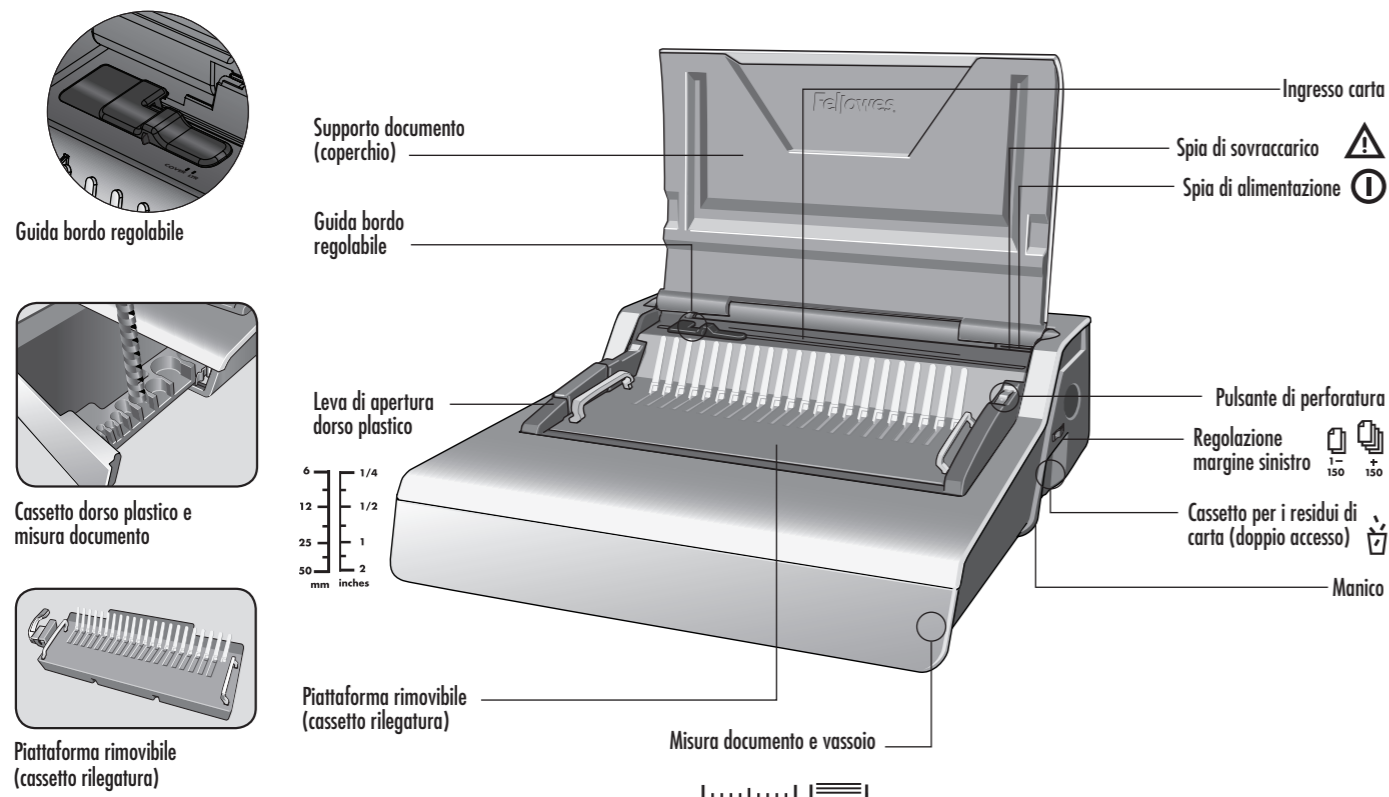

## DIAMETRO DEL DORSO PLASTICO E DIMENSIONI DEI DOCUMENTI

### Diametro del dorso plastico e regolazioni della profondità del margine

mm	numero di fogli	Impostazione margine sinistro
6 mm	2-20	1-150
8 mm	21-40	
10 mm	41-55	
12 mm	56-90	
16 mm	91-120	
18 mm	121-150	+150
22 mm	151-180	
25 mm	181-200	
32 mm	201-240	
38 mm	241-340	
45 mm	341-410	
51 mm	411-500	

### Per richiedere assistenza?

Servizio clienti... [www.fellowes.com](http://www.fellowes.com)  
I nostri tecnici sono a vostra disposizione per offrirvi la soluzione migliore. Contattate sempre Fellowes prima di rivolgervi al rivenditore.

## CARATTERISTICHE

### Capacità di perforatura

<b>Fogli di carta</b>	
80 g	28 fogli
<b>Copertine trasparenti</b>	
100-200 micron	4 fogli
200 micron e più	3 fogli
<b>Altre copertine standard</b>	
160-270 g	4 fogli
270 g e più	3 fogli

### Capacità di rilegatura

Diametro max dorso plastico	51 mm
N. max fogli documento (80 g)	500 fogli

### Dati tecnici

Formato carta	A4, A5
Fessure di perforatura	21
Margine sinistro regolabile (min = 2,5 mm, max = 4,5 mm)	si - 2 posizioni
Passo fessure	14,28 mm
Guida bordo regolabile	si
Capacità del cassetto per i residui di carta	3000 fogli
Tensione	220-240 V 50/60 Hz
Potenza motorino	230 W 1,0 A
Ciclo di utilizzo	30 min accesa / 30 min spenta
Peso netto	13,5 kg
Dimensioni (A x L x P)	165 x 498 x 451 mm

## IMPOSTAZIONE

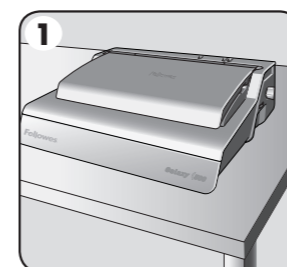

1. Verificare che la macchina sia su una superficie stabile.

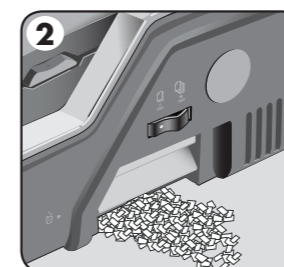

2. Verificare che il cassetto per i residui di carta sia vuoto e inserito correttamente. È possibile accedere al vassoio sia dal lato destro che dal lato sinistro. Il vassoio prevede una 'funzione di espulsione', attiva quando il vassoio dei trucioli è 'pieno'.

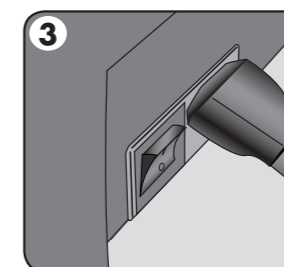

3. La macchina viene fornita con più cavi di alimentazione; selezionare quello adatto alla presa di corrente.

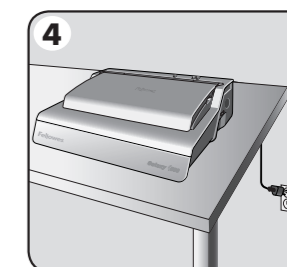

4. Inserire il cavo di alimentazione in una presa di corrente tripolare.

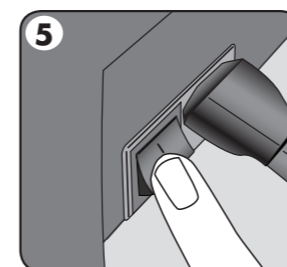

5. Accendere la macchina azionando l'interruttore generale, situato sulla parte posteriore.

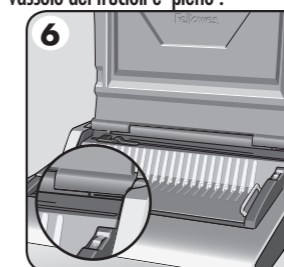

6. Sollevare il coperchio. Verificare che la spia verde di alimentazione sia accesa.

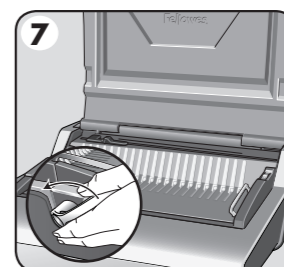

7. Verificare che la leva di apertura del dorso plastico sia spinta verso il retro.

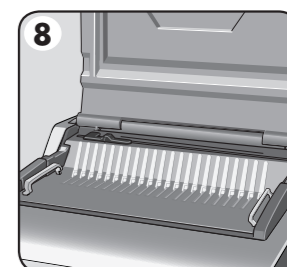

8. Assicurarsi che la piattaforma di rilegatura sia inserita correttamente nella macchina.



## NORME DI SICUREZZA IMPORTANTI — Leggere prima dell'uso.



Si prega di leggere prima dell'uso. Conservare queste istruzioni per consultarle quando necessario.

### Precauzioni per la perforatura

- verificare sempre che la macchina sia su una superficie stabile
- eseguire delle prove su fogli di scarto e impostare la macchina prima di procedere alla perforatura dei documenti
- rimuovere le graffette e altri oggetti metallici prima di eseguire la perforatura
- non eccedere mai la capacità della macchina

### Precauzioni per la rilegatura

- la piattaforma di rilegatura rimovibile può essere utilizzata separatamente dall'unità di perforatura
- assicurarsi sempre che la piattaforma di rilegatura rimovibile si trovi su una superficie stabile

Tenere la macchina lontano da fonti di calore e acqua.

Non tentare mai di aprire o riparare in alcun modo la macchina.

Collegare la macchina a una presa di corrente facilmente accessibile.

Nota bene: la macchina è dotata di un dispositivo di sicurezza che la spegne se si surriscalda durante l'uso e si ripristina automaticamente non appena si può usarla in sicurezza.

# ITALIANO

## FASI DI RILEGATURA

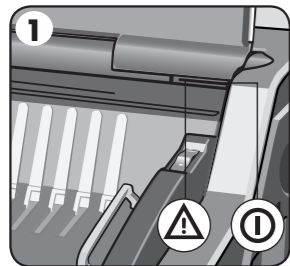

1. Verificare che la spia verde di alimentazione sia accesa.

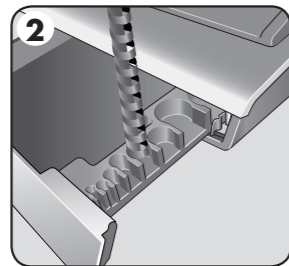

2. Selezionare il diametro adatto del dorso plastico mediante il vassoio.

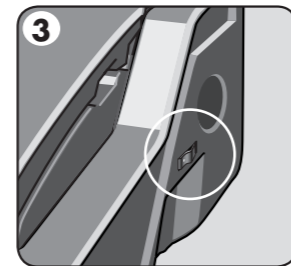

3. Selezionare la corretta profondità del margine sinistro per uno specifico numero di fogli.

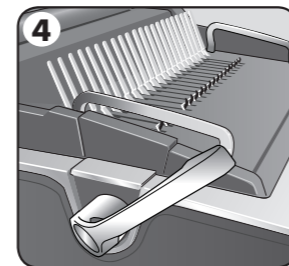

4. Inserire il dorso plastico nel meccanismo di apertura. Tirare l'apposita leva per aprire il dorso plastico.

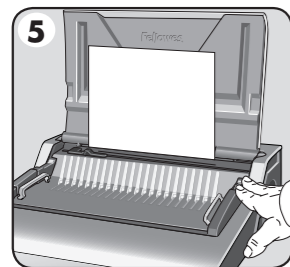

5. Eseguire delle prove su fogli di scarto per controllare l'impostazione della guida del bordo.

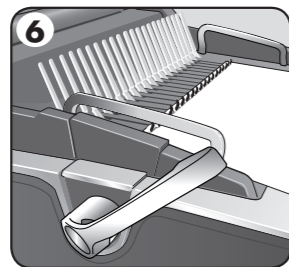

6. Caricare i fogli perforati direttamente sul dorso plastico aperto.

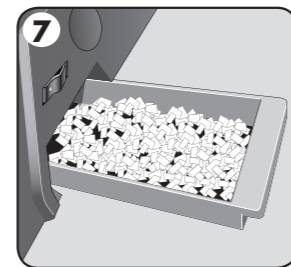

7. Svuotare regolarmente il cassetto per i residui di carta - preferibilmente dopo ciascun utilizzo.

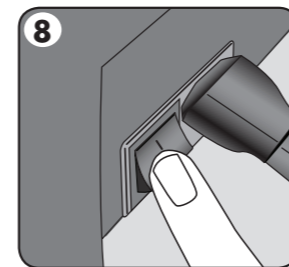

8. Spegner la macchina.

## RILEGATURA DOCUMENTO

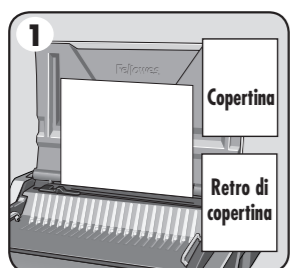

1. Accertarsi che la guida del bordo sia impostata sulla dimensione corretta del documento. Eseguire prima la perforatura della copertina e del retro di copertina.

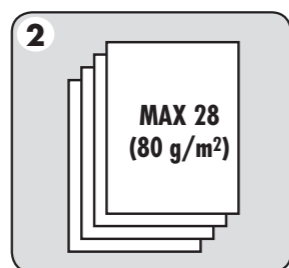

2. Perforare i fogli a piccoli gruppi per non sovraccaricare la macchina e maneggiarli agevolmente. Se necessario, regolare la guida del bordo.

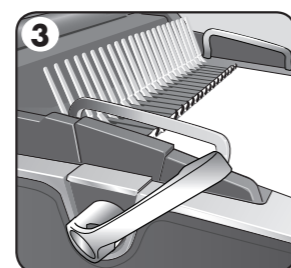

3. Caricare i fogli perforati direttamente sul dorso plastico aperto. Iniziare dalla parte anteriore del documento.

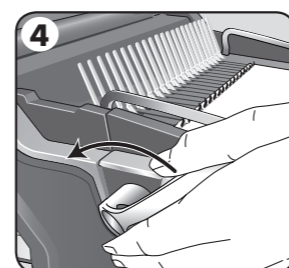

4. Una volta inseriti tutti i fogli perforati sul dorso plastico, spingere verso la parte posteriore la leva di apertura dorso per chiudere quest'ultimo e rimuovere il documento rilegato.

## PIATTAFORMA DI RILEGATURA RIMOVIBILE

Galaxy ha un'unica piattaforma di rilegatura mobile. La piattaforma può essere sollevata dalla base e utilizzata su una superficie stabile per rilegare documenti mediante la normale procedura di rilegatura, consentendo inoltre a diversi utenti di lavorare insieme. Quando non utilizzata, riporre la piattaforma nella macchina di perforatura.

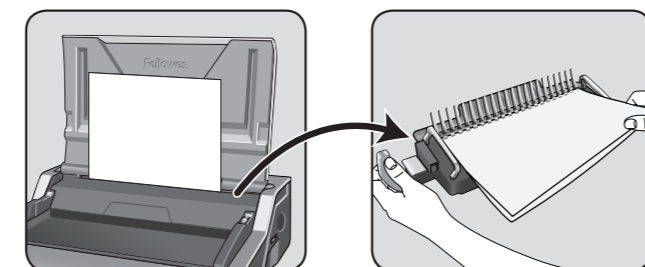

## MODIFICA DI UN DOCUMENTO GIÀ RILEGATO

Si possono aggiungere o rimuovere fogli aprendo e poi chiudendo il dorso plastico come descritto in precedenza.

## RIMOZIONE DEI RESIDUI DI CARTA

Il cassetto per i residui di carta è situato sotto la macchina ed è accessibile da tutti i lati. Per ottenere risultati ottimali, svuotarlo regolarmente. Svuotare il vassoio ogni 50 operazioni, per garantire che non si ostruisca.

## RIPOSIZIONE

Abbassare il coperchio. La rilegatrice a dorsi plastici Galaxy va riposta orizzontalmente su una scrivania.

## RISOLUZIONE GUASTI

Problema	Causa	Soluzione
Spia verde di alimentazione spenta	Macchina non accesa	Accertarsi che la presa di corrente sia sotto tensione e accendere la macchina.
Spia rossa di standby accesa	Macchina sovraccaricata durante la perforatura	Premere il pulsante di perforatura. La macchina retrae i punzoni e si reimposta. Continuare questa procedura finché il ciclo di perforatura non è completo.
Fiori non centrati	Guida del bordo non impostata	Regolare la guida del bordo finché la sequenza di fiori non è corretta.
La macchina non esegue la perforatura	Ostruzione	Verificare che il cassetto per i residui di carta sia vuoto. Controllare se c'è un'ostruzione all'ingresso della carta.
Fiori non paralleli al bordo	Materiale di scarto incastrato sotto i punzoni	Inserire nell'apertura della carta un pezzo di cartone rigido. Muovere il cartone lateralmente per far cadere eventuali residui di carta nel cassetto
Fiori parziali	Fogli disallineati rispetto ai punzoni	Regolare la guida del bordo ed eseguire delle prove su fogli di scarto fino a eliminare il problema
I fogli non girano sul dorso plastico	Margine sinistro troppo grande per un dorso piccolo	Selezionare la profondità di margine minore per dorsi fino a 18 mm di diametro. Selezionare la profondità di margine maggiore per dorsi che superano i 18 mm di diametro
Bordi dei fiori danneggiati	Possibile sovraccarico della macchina	Perforare le copertine di plastica con i fogli di carta. Ridurre il numero di fogli su cui si esegue la perforatura
Fuoriuscita dei residui di carta dal cassetto	Cassetto dei residui di carta non inserito correttamente o funzione di 'espulsione rapida' attivata	Verificare che il cassetto per i residui di carta sia vuoto e che la funzione di 'espulsione rapida' non sia attivata

## GARANZIA INTERNAZIONALE

Fellowes garantisce che tutti i componenti della rilegatrice saranno esenti da difetti di materiali e fabbricazione per 2 anni a decorrere dalla data d'acquisto da parte dell'utente originale. Nel caso in cui si riscontrino dei difetti durante il periodo di garanzia, il rimedio esclusivo a disposizione del cliente sarà la riparazione o la sostituzione del prodotto difettoso, a carico di Fellowes e a sua discrezione. La garanzia non copre danni derivanti da uso improprio o eccessivo o da riparazioni non autorizzate. Eventuali garanzie implicite, comprese quelle di commerciabilità o idoneità per uno scopo specifico, sono soggette ai limiti di durata stabiliti nella garanzia sopra

indicata. In nessun caso Fellowes sarà ritenuta responsabile di danni consequenziali o incidentali attribuibili a questo prodotto. La presente garanzia concede diritti legali specifici. L'acquirente potrebbe godere di altri diritti legali diversi da quelli di cui alla presente garanzia. La durata, i termini e le condizioni della presente garanzia sono validi a livello mondiale, a eccezione dei luoghi in cui, in base alla legislazione vigente, siano previste limitazioni, restrizioni o condizioni diverse. Per ulteriori informazioni o per richiedere assistenza in garanzia, rivolgersi direttamente a Fellowes o al rivenditore.

# NEDERLANDS

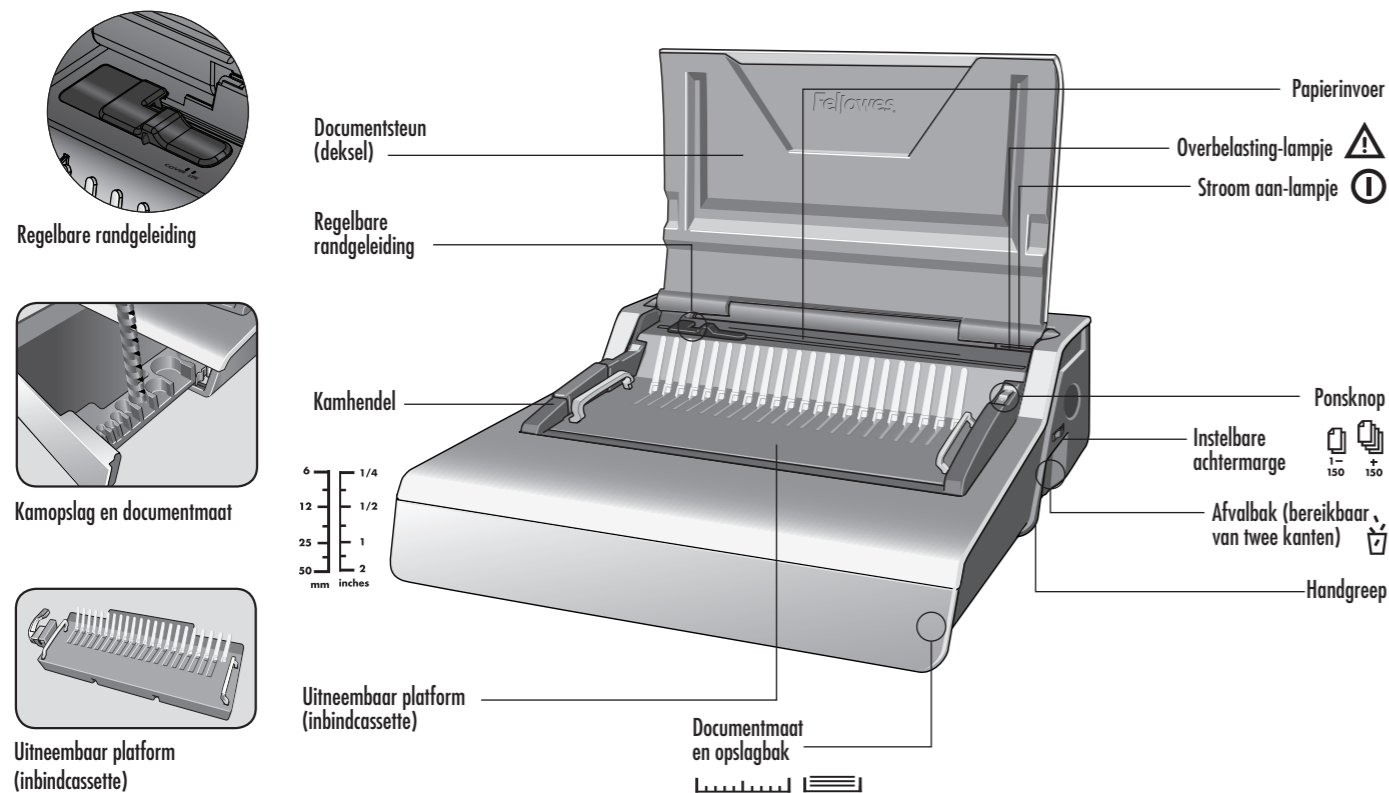

## KAMDIAETER & DOCUMENTAFMETINGEN

### Kamdiameterafmetingen & margediepte-instellingen

mm	aantal vellen	Terugzetmarge
6 mm	2-20	1-150
8 mm	21-40	
10 mm	41-55	
12 mm	56-90	
16 mm	91-120	
18 mm	121-150	+150
22 mm	151-180	
25 mm	181-200	
32 mm	201-240	
38 mm	241-340	
45 mm	341-410	
51 mm	411-500	

### Hulp nodig?

Klantendienst... [www.fellowes.com](http://www.fellowes.com)  
Laat onze deskundigen u helpen met een oplossing. Neem altijd eerst contact op met Fellowes alvorens contact op te nemen met de winkel waar u het product hebt gekocht.

## MOGELIJKHEDEN

### Ponscapaciteit

Papiervellen	
80 g	28 vellen
<b>Transparante dekbladen</b>	
100-200 micron	4 vellen
200+ micron	3 vellen
<b>Andere standaard dekbladen</b>	
160-270 g	4 vellen
270+ g	3 vellen
<b>Inbindcapaciteit</b>	
Max. kamgrootte	51 mm
Max. document (80 g)	500 vellen

### Technische gegevens

Papierafmetingen	A4, A5
Ponsgaten	21
Regelbare achtermarge (min = 2,5 mm, max = 4,5 mm)	ja - 2 standen
Perforatieafstand	14,28 mm
Regelbare randgeleiding	ja
Afvalbakcapaciteit	3000 vellen
Voltage	220-240 V 50/60 Hz
Motorvermogen	230 W 1,0 A
Werkingscyclus	30 min. aan / 30 min. uit
Nettogewicht	13,5 kg
Afmetingen (HxLxD)	165 x 498 x 451 mm

## OPSTELLING

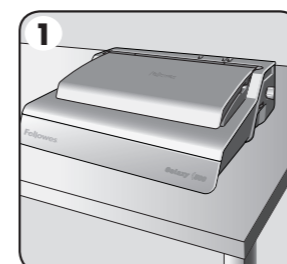

1. Zorg dat de machine op een stabiel oppervlak staat.

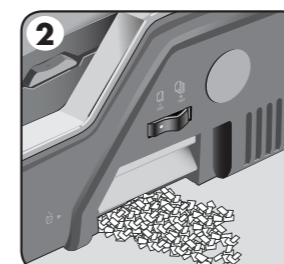

2. Controleer of de afvalbak leeg en correct gemonteerd is. De bak is toegankelijk vanaf de linker- en rechterkant. De bak heeft een 'barsfunctie' die werkt wanneer de afvalkorf 'overvol' is.

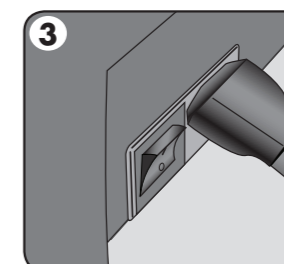

3. De machine wordt geleverd met losse stroomkabels. Kies de juiste stroomkabel voor de gepaste stroomvoorziening.

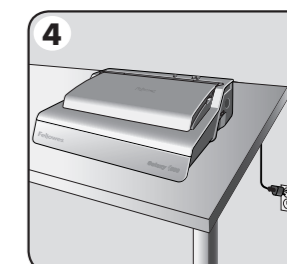

4. Sluit de kabel aan op een geaard stopcontact.

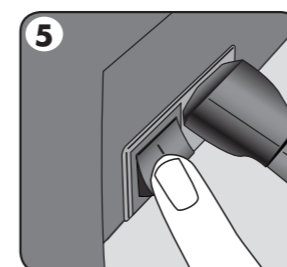

5. Schakel de machine in (knop bevindt zich aan de achterzijde van de machine).

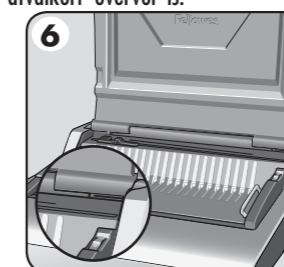

6. Til het deksel op. Controleer of het groene lampje van de voeding brandt.

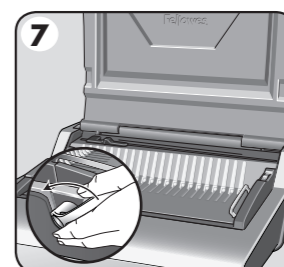

7. Zorg dat de kamhendel naar achter geduwd is.

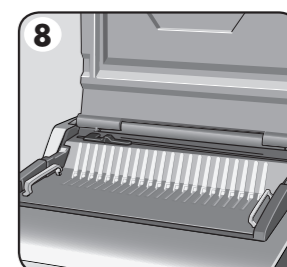

8. Zorg ervoor dat het inbindplatform correct in de machine geplaatst is.



## BELANGRIJKE VEILIGHEIDSINSTRUCTIES — Lezen voor gebruik!



**VOORZICHTIG** Lezen voor gebruik. Bewaren voor later gebruik.

Tijdens het ponsen;

- zorg altijd dat de machine op een stabiel oppervlak staat
- test ponsafvalvellen en stel de machine in vóór het ponsen van uiteindelijke documenten
- verwijder nietjes en andere metalen voorwerpen vóór het ponsen
- overschrijd nooit de opgegeven capaciteit van de machine

Tijdens het inbinden;

- het uitneembare inbindplatform kan los van het ponsapparaat worden gebruikt
- zorg er altijd voor dat het uitneembare inbindplatform op een stabiel oppervlak staat

Houd de machine uit de buurt van warmte- en waterbronnen.

Probeer de machine nooit te openen of op een andere wijze te repareren.

Sluit de machine aan op een gemakkelijk bereikbaar stopcontact.

Opmerking — deze machine is uitgerust met een thermische uitschakelfunctie die geactiveerd wordt wanneer de machine oververhit raakt tijdens gebruik. Deze functie wordt automatisch gereset wanneer de machine veilig bediend kan worden.

# NEDERLANDS

## INBINDSTAPPEN

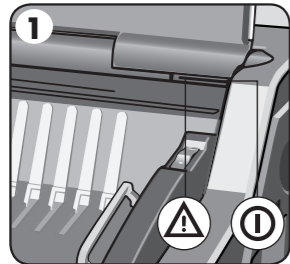

1. Controleer of het groene lampje van de voeding brandt.

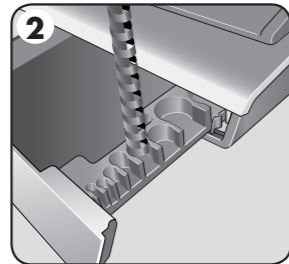

2. Selecteer de correcte kamdiameter met behulp van de opslagbak.

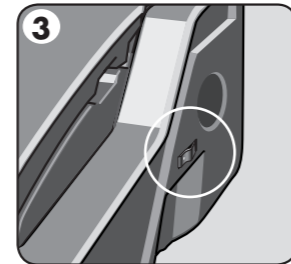

3. Selecteer de correcte diepte van de achtermarge voor het aantal vellen.

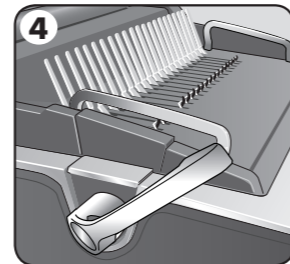

4. Steek de plastic kam in het openingsmechanisme. Trek de kamhendel naar voren en open de kam.

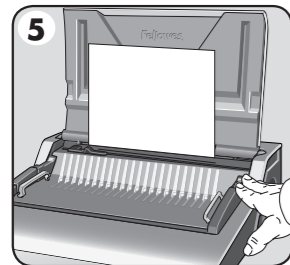

5. Test ponsafvalvellen om de instelling van de randgeleiding te testen.

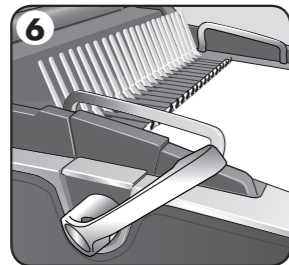

6. Plaats geponste vellen direct op de geopende kam.

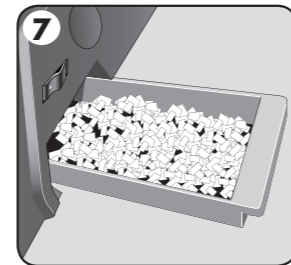

7. Maak de afvalbak regelmatig leeg - bij voorkeur telkens na gebruik.

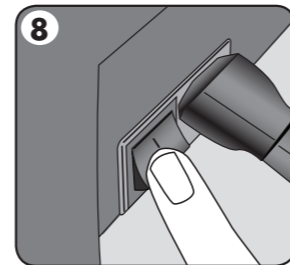

8. Schakel de machine uit.

## DOCUMENTEN INBINDEN

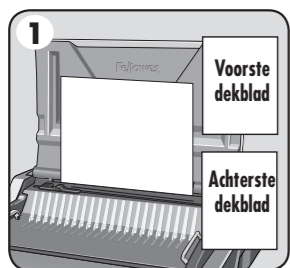

1. Zorg ervoor dat de randgeleider op de juiste documentgrootte is ingesteld. Pons de voor- en achterdekbladen eerst.

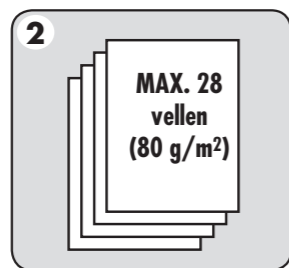

2. Pons vellen in kleine hoeveelheden die de machine of de gebruiker niet overbelasten. Stel de randgeleider zo nodig bij.

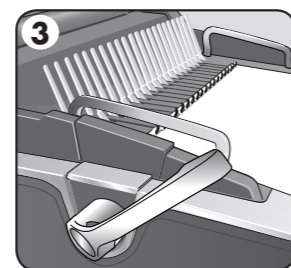

3. Plaats geponste vellen direct op de geopende kam. Begin met de voorzijde van het document.

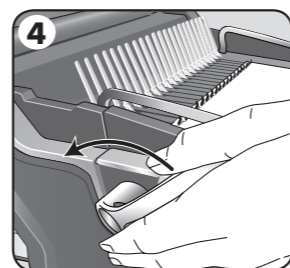

4. Wanneer alle geponste vellen op de kam liggen, duwt u de kamhendel naar achter om de kam te sluiten en verwijdert u het ingebonden document.

## UITNEEMBAAR INBINDPLATFORM

De Galaxy heeft een uniek mobiel inbindplatform. Het platform kan van de basis worden getild en op een stabiel oppervlak worden gebruikt om documenten in te binden met de gebruikelijke inbindprocedure; hierdoor kunnen meerdere gebruikers samenwerken. Als het platform niet in gebruik is, moet het veilig in de ponsmachine worden opgeborgen.

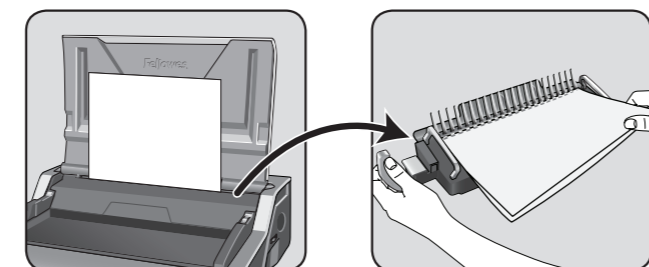

## CORRIGEREN VAN EEN INGEBONDEN DOCUMENT

Extra vellen kunnen op ieder ogenblik toegevoegd of verwijderd worden door de kam te openen en weer te sluiten zoals eerder beschreven.

## AFVAL VERWIJDEREN

De afvalbak bevindt zich onder de machine en is toegankelijk van beide kanten. Voor de beste resultaten dient u de bak regelmatig leeg te maken. De bak moet na elke 50 bewerkingen worden leeggemaakt om verstopping te voorkomen.

## OPSLAG

Doe het deksel naar beneden. De Galaxy kambindmachine dient horizontaal op een bureau te worden geplaatst.

## PROBLEMEN OPLOSSEN

Probleem	Oorzaak	Oplossing
Geen groen lampje voor de voeding	Machine is niet ingeschakeld	Schakel de machine in met de knop aan de achterzijde naast de stekkeringang en steek de stekker in het stopcontact
Rood stand-by lampje	Machine werd overbelast tijdens het ponsen	Druk op de ponsknop. De machine zal de ponsvellen terug trekken en automatische reset uitvoeren. Ga op deze wijze verder tot het ponsen voltooid is
Pongsgaten zijn niet in het midden	Randgeleiding niet ingesteld	Stel randgeleiding in totdat gatenpatroon correct is
Machine pons niet	Verstopping	Controleer of afvalbak leeg is. Controleer op verstopping bij papierinvoer
Pongsgaten zijn niet evenwijdig met rand	Afval zit vast onder de matrijzen	Neem een stuk stijf karton en schuif dit in de papierinvoer. Beweeg het karton zijdelings om alle resten in de afvalbak te gooien
Gedeeltelijke gaten	Vellen niet correct uitgelijnd met ponspatroon	Regel de randgeleiding bij en test afvalvellen tot de afstelling correct is
Vellen draaien niet op het ingebonden document	Achtermarge is te groot voor een kleinere kam	Selecteer de kleinere margediepte voor kammen tot 18 mm in diameter. Selecteer de grotere margediepte voor kammen groter dan 18 mm
Beschadigde ponsranden	Mogelijke overbelasting van de machine	Pons plastic dekbladen met ponsvellen. Verminder het aantal te ponsen vellen
Afvalbak lekt	Afvalbak is niet correct gemonteerd of 'barsfunctie' is geactiveerd	Controleer of afvalbak leeg is en de 'barsfunctie' gesloten is

## WERELDWIJDE GARANTIE

Fellowes garandeert dat alle onderdelen van de inbindmachine zonder gebreken zijn betreffende materiaal en afwerking gedurende 2 jaar vanaf de datum van aankoop door de originele gebruiker. Als van enig onderdeel tijdens de garantieperiode wordt vastgesteld dat dit defect is, is uw enige en exclusieve optie de reparatie of vervanging van het defecte onderdeel, dit naar goeddunken en op kosten van Fellowes. Deze garantie is niet van toepassing in geval van misbruik, verkeerd gebruik of niet goedgekeurde reparatie. Alle impliciete garanties, waaronder garanties met betrekking tot verkoopbaarheid of geschiktheid voor een bepaald doel, worden

hierbij beperkt in duur tot de hierboven aangegeven toepasselijke garantieperiode. In geen geval is Fellowes aansprakelijk voor enige incidentele of gevolgschade toe te schrijven aan dit product. Deze garantie verleent u specifieke wettelijke rechten. U hebt misschien nog andere wettelijke rechten die van deze garantie afwijken. De duur, bepalingen en voorwaarden van deze garantie zijn wereldwijd geldig, behalve waar andere beperkingen, restricties of voorwaarden vereist kunnen worden door de plaatselijke wetgeving. Neem voor verdere details of om service te kunnen krijgen onder deze garantie contact met ons of met uw winkelier op.

# SVENSKA

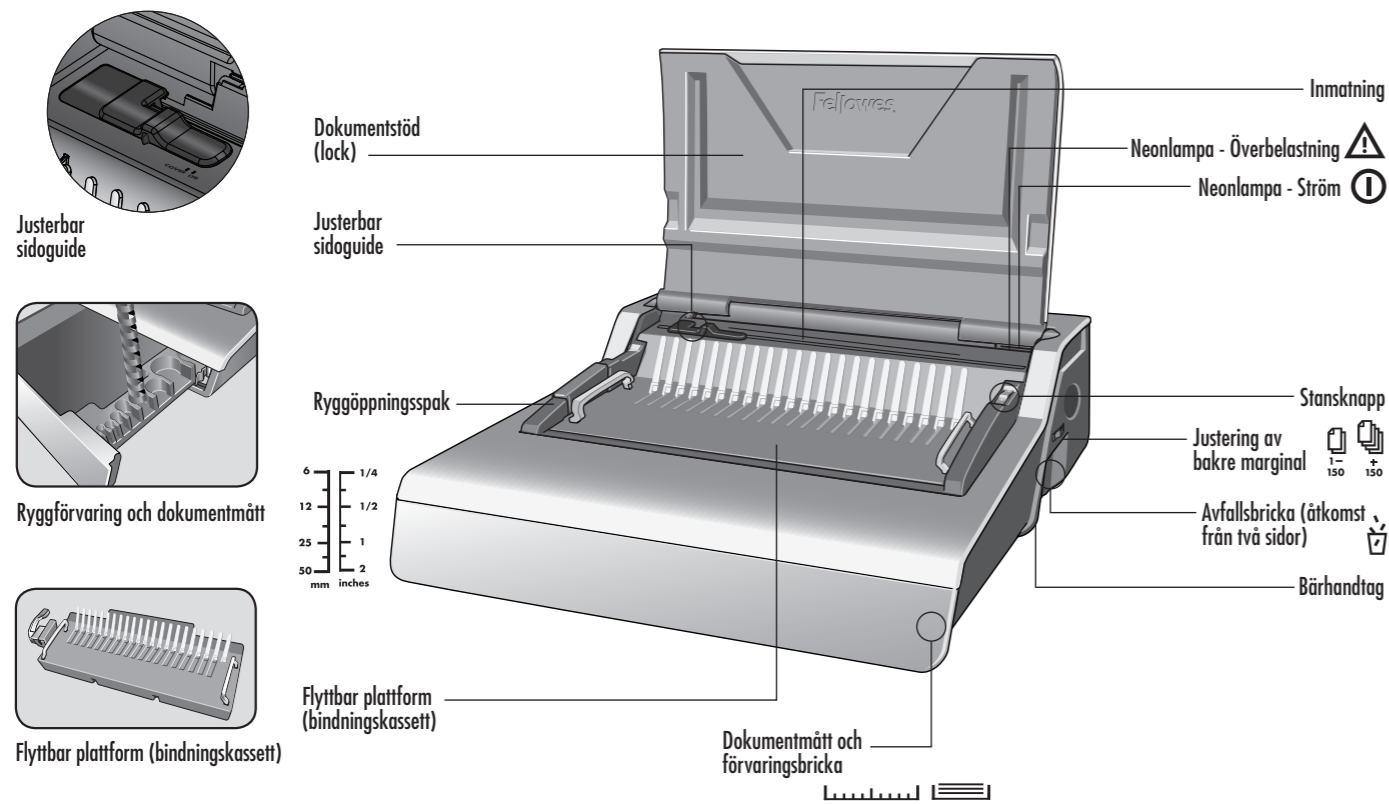

## PLASTRYGGDIAMETER SAMT DOKUMENTSTORLEKAR

### Plastryggsstorlek i diameter & marginaldjupsjusteringar

mm	antal ark	Ställ in marginaldjup baktill
6 mm	2-20	1-150
8 mm	21-40	
10 mm	41-55	
12 mm	56-90	
16 mm	91-120	
18 mm	121-150	+150
22 mm	151-180	
25 mm	181-200	
32 mm	201-240	
38 mm	241-340	
45 mm	341-410	
51 mm	411-500	

### Behöver du hjälp?

Kundservice... [www.fellowes.com](http://www.fellowes.com)  
Låt våra experter hjälpa dig med en lösning. Ring alltid Fellowes först innan du kontaktar inköpsstället.

## EGENSKAPER

### Stanskapacitet

Ark	
80 g	28 ark
<b>Transparenta täckblad</b>	
100 - 200 mikron	4 ark
200+ mikron	3 ark
<b>Andra standardtäckblad</b>	
160-270 g	4 ark
270+ g	3 ark
<b>Bindningskapacitet</b>	
Max ryggsstorlek	51 mm
Max dokument (80 g)	500 ark

### Tekniska Data

Pappersdimensioner	A4, A5
Stanslitsar	21
Justerbart marginaldjup baktill (min = 2,5 mm, max = 4,5 mm)	ja - 2 lägen
Stanslutning	14,28 mm
Justerbar sidoguide	ja
Avfallsbricka - kapacitet	3000 ark
Spänning	220-240 V 50/60 Hz
Motoreffekt - Watt	230 W 1,0 A
Användningstid	30 minuter på / 30 minuter av
Nettovikt	13,5 kg
Dimensioner (H x L x B)	165 x 498 x 451 mm

## INSTÄLLNINGAR

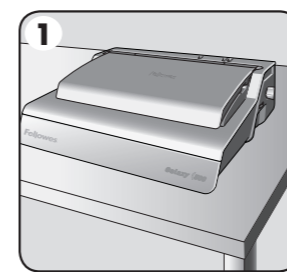

1. Se till att maskinen befinner sig på ett stabilt underlag.

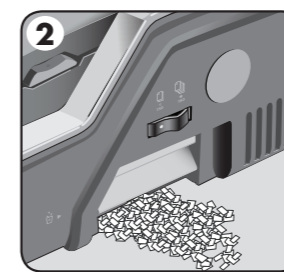

2. Kontrollera att avfallsbricken är tom och rätt monterad. Du kan komma åt bricken från vänster och höger sida. Bricken har funktionen 'överfull' som slår på när avfallsbricken är 'överfull'.

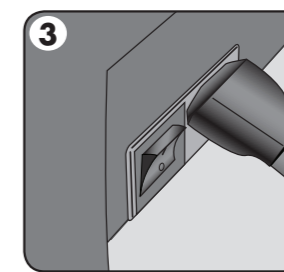

3. Maskinen levereras med flera lösa strömladdar. Se till att välja rätt sladd för rätt slags uttag.

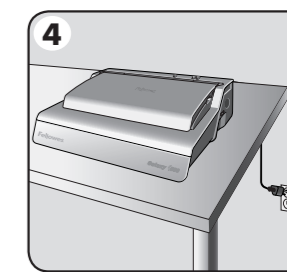

4. Sätt i sladden i det jordade nätuttaget.

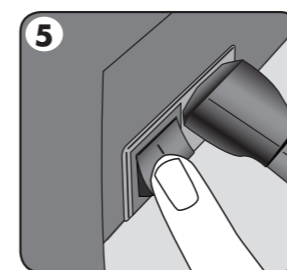

5. Sätt på maskinen (brytare på baksidan av maskinen).

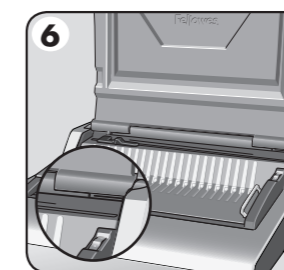

6. Lyft locket. Kontrollera att grön plastrygg skjuts tillbaka.

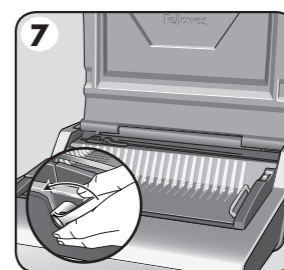

7. Se till att öppningspaken för plastrygg skjuts tillbaka.

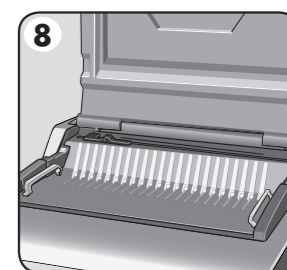

8. Se till att bindingsplattformen är placerad på rätt sätt i maskinen.



## VIKTIGA SÄKERHETSANVISNINGAR — Läs före användning!



**VOORZICHTIG** Läs före användning. Förvaras för framtida bruk.

Vid stansning;

- se alltid till att maskinen befinner sig på ett stabilt underlag
- testa med stansrester och ställ in maskinen innan du stansar de färdiga dokumenten
- ta bort häftklamrar och andra metallföremål från arken innan de stansas
- använd aldrig maskinen utöver dess kapacitet

Vid bindning;

- den flyttbara bindingsplattformen kan användas utan att sitta på stansenheten
  - se alltid till att den flyttbara bindingsplattformen står på ett stabilt underlag
- Se till att maskinen inte kommer för nära värmekällor eller vatten.  
Försök aldrig öppna eller på annat sätt reparera maskinen.  
Anslut maskinen till ett lättåtkomligt uttag.  
Obs - denna maskin har en värmevakt som stänger av den om den överhettas. Den återställs automatiskt när det är säkert att använda maskinen.

# SVENSKA

## BINDNING STEG FÖR STEG

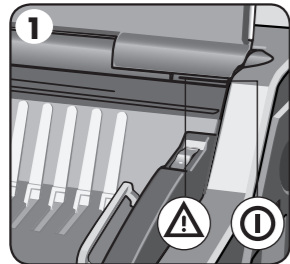

1. Kontrollera att grön neonlampa för ström lyser.

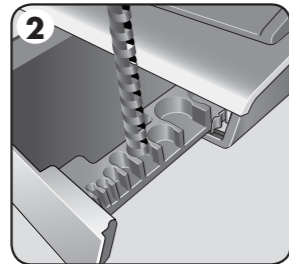

2. Välj rätt ryggdiameter med hjälp av förvaringsbrickan.

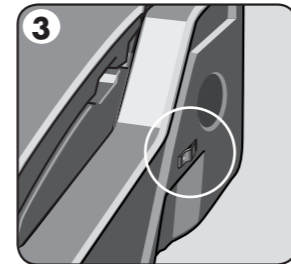

3. Välj rätt marginaldjup baktill för antalet ark.

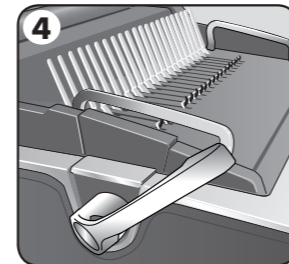

4. Sätt i plastryggen. Dra i öppningsspak för att öppna plastryggen.

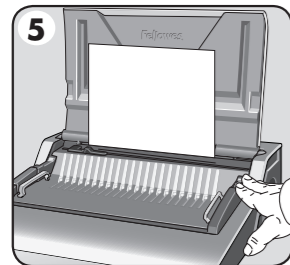

5. Testa med stansrester för att kontrollera marginalläget.

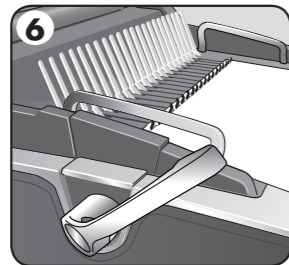

6. Ladda de stansade arken direkt in i den öppna plastryggen.

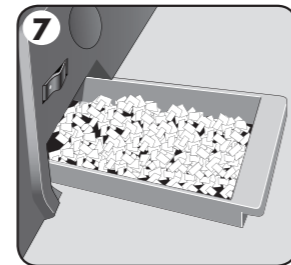

7. Töm avfallsbrickan regelbundet - helst efter varje användning.

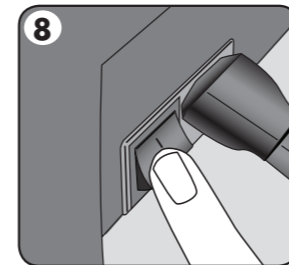

8. Slå av maskinen.

## DOKUMENTBINDNING

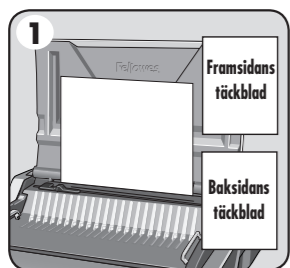

1. Se till att kantskenan har ställts in till rätt dokumentstorlek. Stansa främre och bakre täckbladen först.

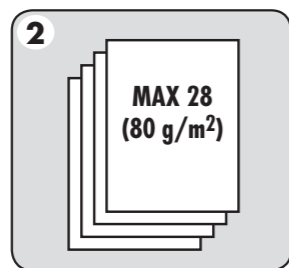

2. Stansa arken i omgångar med få ark i varje för att inte överbelasta maskinen eller användaren. Justera kantskenan vid behov.

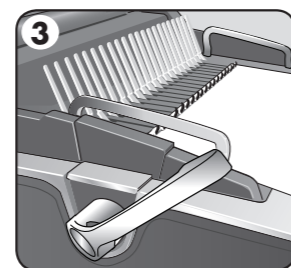

3. Ladda de stansade arken direkt in i den öppna plastryggen. Börja framifrån i dokumentet.

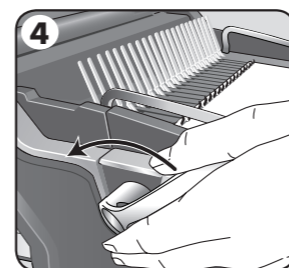

4. När alla stansade ark finns i ryggen trycker man plastryggsspaken bakåt för att stänga ryggen. Ta ut det färdiga dokumentet.

## FLYTTBAR BINDINGSPLATTFORM

Galaxy har en unik, flyttbar bindingsplattform. Plattformen kan lyftas upp från basen och användas på ett stabilt underlag för att binda dokument med normalt bindningsförfarande. Den gör även att olika användare kan arbeta tillsammans. När den inte används ska plattformen förvaras säkert i stansmaskinen.

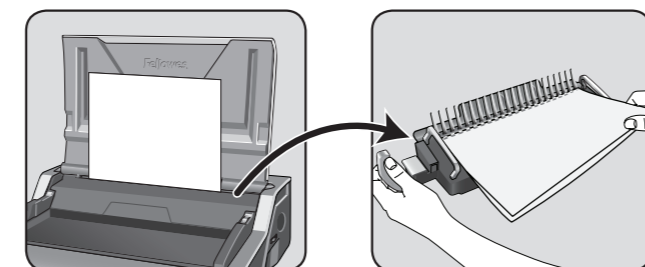

## KORRIGERA ETT BUNDET DOKUMENT

Ytterligare ark kan läggas till eller plockas bort genom att öppna och stänga plastryggen enligt ovan.

## TA BORT PAPPERSRESTER

Avfallsbrickan sitter under maskinen och kan nås från endera sidan. Töm brickan regelbundet för bästa resultat. Brickan ska tömmas efter var 50:e stansning för att säkerställa att stansen inte blir blockerad.

## FÖRVARING

Stäng locket. Galaxy-plastryggsbindaren är konstruerad för att förvaras vågrätt på skrivbordet.

## FELSÖKNING

Problem	Orsak	Lösning
Ingen grön strömneonlampa	Maskinen är inte påslagen	Slå på maskinen baktill nära kontaktingången och vid uttaget
Röd standby-neonlampa	Maskinen är överbelastad vid stansning	Tryck på stansknappen. Maskinen drar in stansarna och justerar sig själv. Fortsätt proceduren tills dess att stanscykeln är genomförd
Stansade hål är inte centrerade	Sidoguiden är ej inställd	Justera marginalen tills dess att hålen är rätt
Maskinen stansar inte	Blockering	Kontrollera att avfallsbrickan är tom. Kontrollera att pappersöppningen inte är blockerad
Stanshålen är inte parallella med kanten	Skrap har fastnat under stansknivarna	Ta en bit styv kartong och för in i pappersöppningen. För kartongbiten åt sidorna för att lossa pappersresterna och få dem att hamna i avfallsbrickan
Ofullständiga hål	Arken ligger inte rätt i förhållande till stansmönstret	Justera marginalläget och testa med stansrester tills det stämmer
Blad vänds inte i det bundna dokumentet	Den bakre marginalen är för stor för en liten rygg	Välj det mindre marginaldjupet för ryggar upp till 18 mm i diameter. Välj det större marginaldjupet för ryggar som är större än 18 mm i diameter
Skadade hälkantar	Maskinen är eventuellt överbelastad	Stansa plastomslag med pappersark. Minska antalet ark i varje stansad sats
Avfallsbrickan läcker	Avfallsbrickan är ej korrekt insatt eller så har funktionen 'överfull' aktiverats	Kontrollera att avfallsbrickan är tom och att funktionen 'överfull' är stängd

## VÄRLDSOMSFATTANDE GARANTI

Fellowes garanterar i 2 år från inköpsdatumet att bindarens alla delar är utan defekter vad avser material och utförande. Garantin riktar sig till den ursprungliga konsumenten. Om någon del är defekt under garantiperioden kommer den enda och uteslutande ersättningen att bli reparation eller en ersättningsprodukt enligt Fellowes val och kostnad motsvarande den defekta delen. Denna garanti gäller inte där varan utsatts för missbruk, felaktig hantering eller icke auktoriserad reparation. Alla underförstådda ansvarsförbindelser, innefattande säljbarhet eller lämplighet för något speciellt ändamål, begränsas härmed genom den tillämpliga garantiperioden som

anges ovan. Under inga omständigheter kan Fellowes hållas ansvarigt för följskador eller mellanliggande skador som kan tillskrivas denna produkt. Denna garanti ger dig specifika, juridiska rättigheter. Du kan ha andra juridiska rättigheter som skiljer sig från denna garanti. Villkoren och varaktigheten för denna garanti gäller överallt utom där lagstiftningen ställer andra begränsningar eller villkor. För mer detaljerad information eller för att erhålla service under denna garanti, var god kontakta oss eller din återförsäljare.

# DANSK

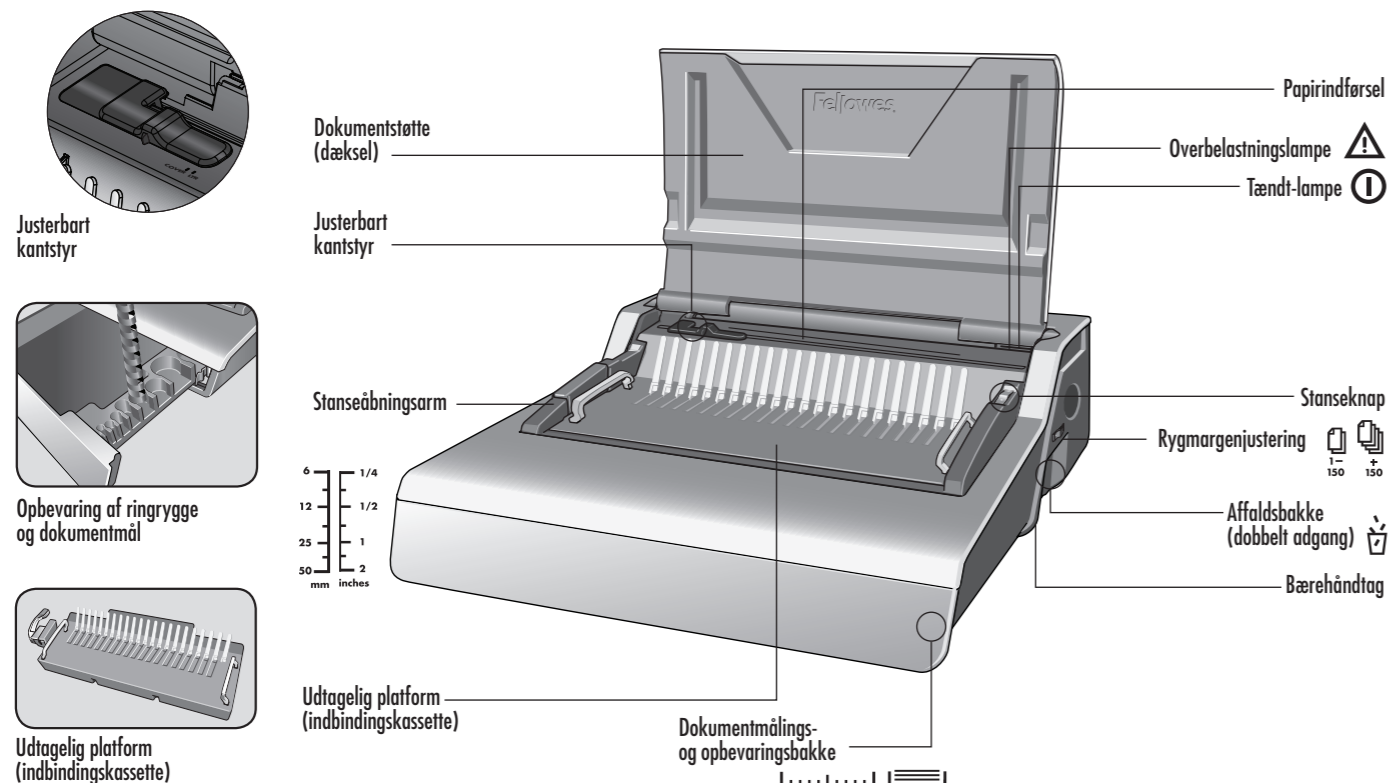

Justerbart kantstyr

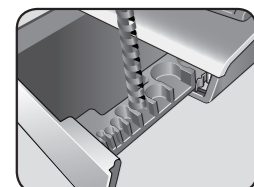

Opbevaring af ringrygge og dokumentmål

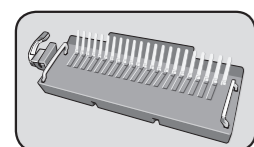

Udtagelig platform (indbindingskassette)

## DIAMETER AF RINGRYG & DOKUMENTSTØRRELSER

### Diameterstørrelser af ringryg og justering af marginbredde

mm	antal ark	Indstil rygmargen
6 mm	2-20	1-150
8 mm	21-40	
10 mm	41-55	
12 mm	56-90	
16 mm	91-120	
18 mm	121-150	+150
22 mm	151-180	
25 mm	181-200	
32 mm	201-240	
38 mm	241-340	
45 mm	341-410	
51 mm	411-500	

### Brug for hjælp?

Kundeservice... [www.fellowes.com](http://www.fellowes.com)  
Lad vores eksperter hjælpe dig med at finde en løsning. Ring altid først til Fellowes før leverandøren kontaktes.

## KVALIFIKATIONER

### Stansekapacitet

Papirark	
80 g	28 ark
Gennemsnitlige omslag	
100 - 200 mikroner	4 ark
200+ mikroner	3 ark
Andre standardomslag	
160-270 g	4 ark
270+ g	3 ark
Indbindingskapacitet	
Maks. ringrygstørrelse	51 mm
Maks. dokument (80 g)	500 ark

### Tekniske data

Papirdimensioner	A4, A5
Stansenoter	21
Justerbar rygmargen (min = 2,5 mm, maks = 4,5 mm)	ja - 2 stillinger
Notdeling	14,28 mm
Justerbart kantstyr	ja
Affaldsbakke-kapacitet	3000 ark
Spænding	220-240 V 50/60 Hz
Motoreffekt	230 W 1,0 A
Anvendelsescyklus	30 minutter på / 30 minutter av
Nettovikt	13,5 kg
Størrelse (HxLxB)	165 x 498 x 451 mm

## OPSÆTNING

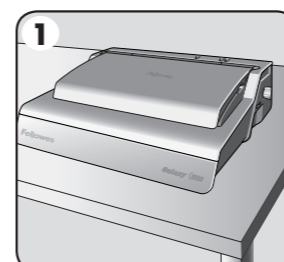

1. Kontrollér at maskinen står på en stabil flade.

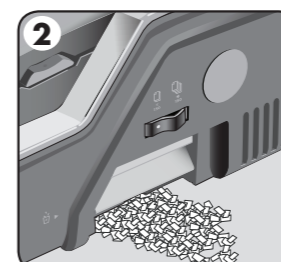

2. Sørg for at affaldsbakken er tom og korrekt monteret. Der er adgang til bakken fra både højre og venstre side. Bakken har en 'bristfunktion', som aktiveres, når affaldsbakken er 'overfyldt'.

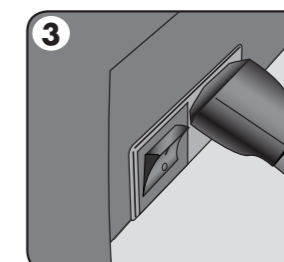

3. Maskinen er udstyret med løse strømkabler. Vælg det korrekte kabel til den passende strømforsyning.

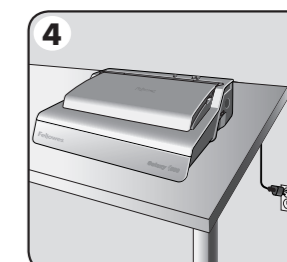

4. Sæt stikket i en jordforbundet elkontakt.

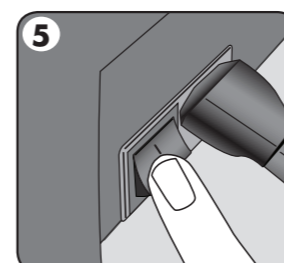

5. Tænd for maskinen (placeret på maskinens bagside).

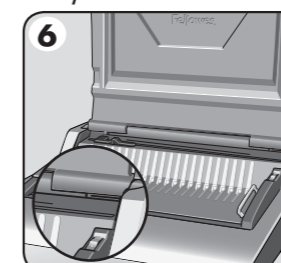

6. Løft dækslet. Kontrollér at den grønne lampe er tændt.

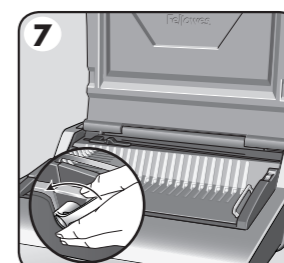

7. Sørg for at ringrygåbningsarmen er skubbet tilbage.

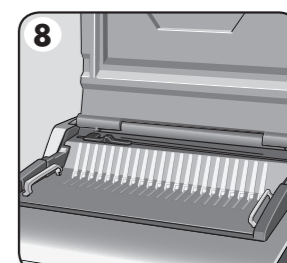

8. Se efter, at indbindingsplatformen er placeret rigtigt i maskinen.



## VIGTIGE SIKKERHEDSVEJLEDNINGER-Bør læses før anvendelse!



Læs venligst før brug. Gem venligst til fremtidige opslag.

Ved stansning;

- kontrollér altid at maskinen står på en stabil flade
- test stansning på kasserede ark og indstil maskinen før endelige dokumenter stanses
- fjern hæfteklammer og andre metalgenstande før stansning
- overskrid aldrig maskinens anførte ydelse

Ved indbinding;

- den udtagelige indbindingsplatform kan bruges separat fra stanseenheden
  - se altid til, at den udtagelige indbindingsplatform sidder på en stabil overflade
- Hold maskinen væk fra varme- og vandkilder.  
Forsøg aldrig at åbne eller på anden måde at reparere denne maskine.  
Sæt maskinens strømkabel i en lettilgængelig stikkontakt.

Bemærk - denne maskine er udstyret med en termisk afbryderanordning, der aktiveres når maskinen overophedes under brug. Den nulstilles automatisk når maskinen er sikker at betjene.



# DANSK

## FREMGANGSMÅDE VED INDBINDING

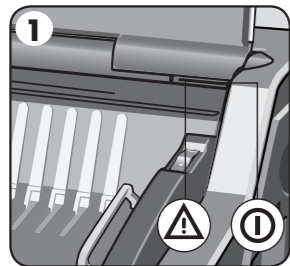

1. Kontrollér at den grønne lampe er tændt.

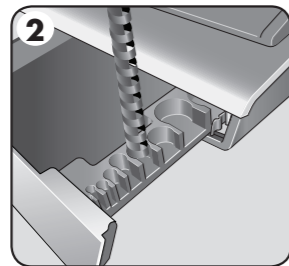

2. Vælg den passende ringrygdiameter ved hjælp af opbevaringsbakken.

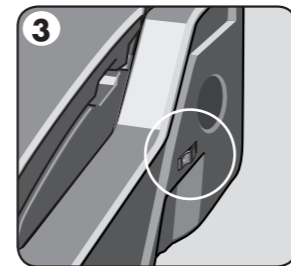

3. Vælg korrekt rygmargenbredde for antallet af ark.

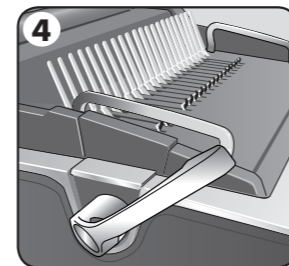

4. Sæt plast-ringryggen ind i åbningsmekanismen. Træk ringryg-åbningsarmen fremad for at åbne ringryggen.

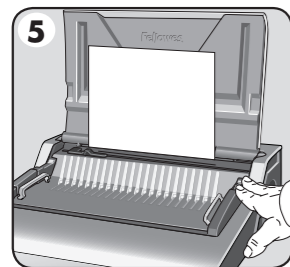

5. Test stansning på kasserede ark for at kontrollere indstilling af kantstyr.

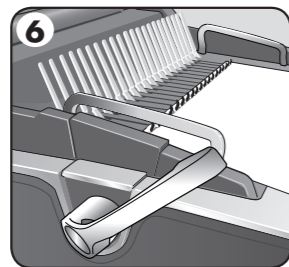

6. Læg stansede ark direkte på den åbne ringryg.

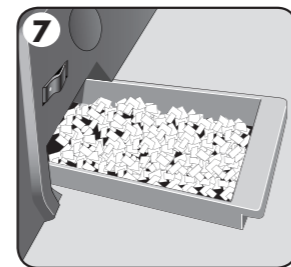

7. Tøm affaldsbakken regelmæssigt - helst efter hver brug.

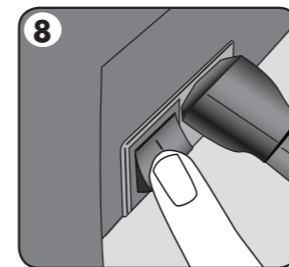

8. Sluk for maskinen.

## DOKUMENTINDBINDING



1. Kontrollér, at kantstyret er indstillet til den korrekte dokumentstørrelse. Stans de forreste og bageste omslag først.

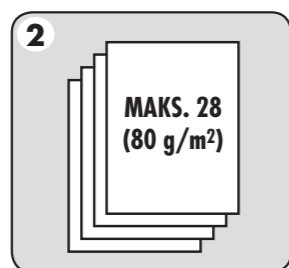

2. Stans ark i mindre stakke, som ikke overbelast maskinen eller brugeren. Justér kantstyret om nødvendigt.

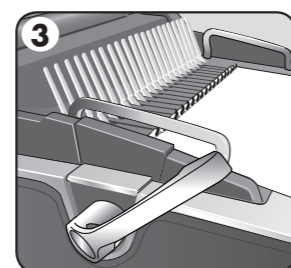

3. Læg stansede ark direkte på den åbne ringryg. Begyndende med dokumentets forside.

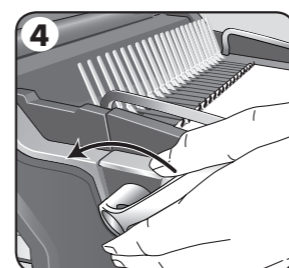

4. Når alle stansede ark er lagt på ringryggen, skubbes ringryg-armen tilbage for at lukke ringryggen og fjerne det indbundne dokument.

## UDTAGELIG INDBINDINGSPLATFORM

Galaxy har en unik udtagelig indbindingsplatform. Platformen kan løftes ud fra basisenheden og anvendes på en stabil overflade til indbinding af dokumenter vha. den normale indbindingsprocedure, og tillader også, at flere brugere arbejder samtidigt. Når den ikke er i brug bør platformen opbevares i stansemaskinen.

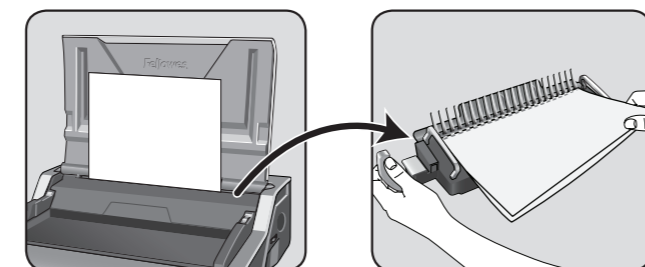

## KORREKTION AF ET INDBUNDET DOKUMENT

Ekstra ark kan tilføjes eller fjernes når som helst ved at åbne og derefter lukke ringryggen som beskrevet.

## FJERNELSE AF PAPIRAFFALD

Affaldsbakken er placeret under maskinen og er tilgængelig fra begge sider. Tøm bakken regelmæssigt for at opnå det bedste resultat. Bakken skal tømmes efter hver 50 indbindinger for at sikre imod tilstopning.

## OPBEVARING

Sænk dækslet. Galaxy ringrygsindbindere er fremstillet til horisontal opbevaring på en bordflade.

## FEJLSØGNING

Problem	Årsag	Løsning
Intet lys i grøn lampe	Maskinen er ikke tændt	Tænd for maskinen på bagsiden ved siden af stik-indgangen og på kontakten
Rød standby-lampe	Maskinen er overbelastet ved stansning	Tryk på stanseknappen. Maskinen trækker stansningen tilbage og nulstiller sig selv. Fortsæt med denne fremgangsmåde indtil stansecykllusen er fuldført
Stansehuller er ikke centrerede	Kantstyr ikke indstillet	Justér kantstyret indtil hulmønsteret er korrekt
Maskinen vil ikke stanse	Blokering	Kontrollér at affaldsbakken er tom. Kontrollér om der er blokering ved papirindførsel
Stansehuller er ikke parallelle med kanten	Der sidder papirrester eller lign. under stansehovederne	Før stift karton ind i papirindførslen. Bevæg kartonen sidelæns for at frigøre rester, så de kommer i affaldsbakken
Delvise huller	Arkene er ikke tilpasset korrekt til stansemønsteret	Justér kantstyret og test stansning på kasserede ark, indtil hullerne er korrekte
Arkene vil ikke vendes på det indbundne dokument	Rygmargen er for stor til en lille ringryg	Vælg den mindste margenbredde for ringrygge op til 18 mmi diameter. Vælg den større margenbredde for ringrygge over 18 mmi diameter
Hulkanterne er beskadiget	Mulig overbelastning af maskinen	Stans plastomslag med papirark. Reducér antallet af ark, der stanses
Affaldsbakken er utæt	Affaldsbakken er ikke korrekt monteret eller 'brist-funktionen' er aktiveret	Kontrollér at affaldsbakken er tom, og 'brist-funktionen' er lukket

## VERDENSDÆKKENDE GARANTI

Fellowes garanterer, at alle indbindingsmaskinens dele er fri for materialedefekter og fabrikationsfejl i 2 år fra den oprindelige kundes købsdato. Hvis det konstateres, at en del er defekt under garantiperioden, vil den eneste og eksklusive afhjælpende foranstaltning være reparation eller ombytning, efter Fellowes' valg og omkostning, af den defekte del. Denne garanti gælder ikke i tilfælde af overlast, misbrug eller uautoriseret reparation. Enhver implicit garanti, inklusiv salgbarhed eller brugsegnethed til noget specielt formål, er hermed begrænset i varighed til den pågældende garantiperiode som nævnt ovenfor. I intet tilfælde er Fellowes

ansvarlig for nogen følge- eller indirekte skader, som kan henføres til dette produkt. Denne garanti giver dig specifikke juridiske rettigheder. Du kan have andre juridiske rettigheder, som afviger fra denne garanti. Varighed, betingelser og vilkår under denne garanti er gældende på verdensplan, undtagen hvor andre begrænsninger, restriktioner eller forhold kræves af den lokale lov. For yderligere detaljer eller for service under denne garanti, bedes du kontakte Fellowes eller din forhandler.

# SUOMI

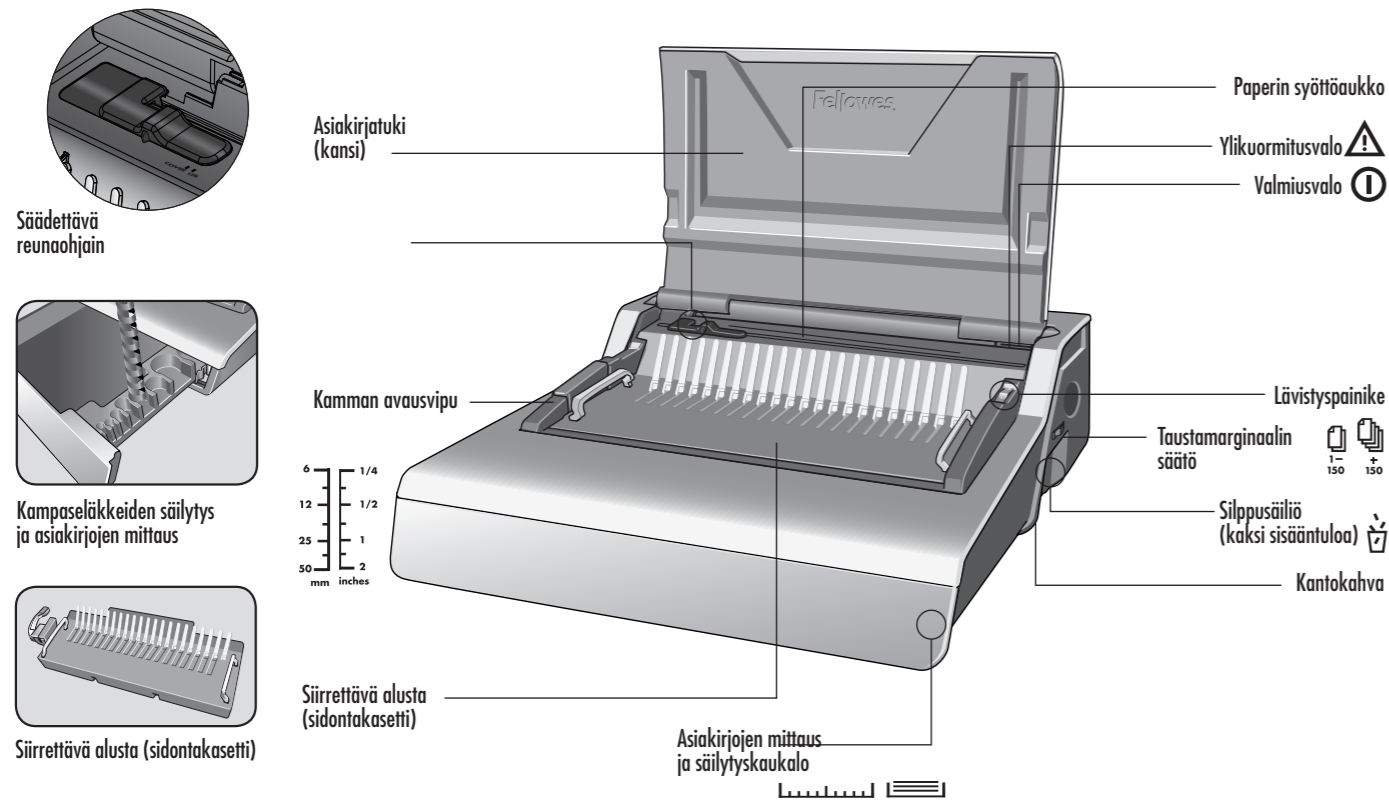

## KAMMAN LÄPIMITTA JA ASIAKIRJOJEN KOOT

### Kamman läpimitan koot ja reunan syvyyden säädöt

mm	arkkien lukumäärä	Taustamarginaali
6 mm	2-20	1-150
8 mm	21-40	
10 mm	41-55	
12 mm	56-90	
16 mm	91-120	
18 mm	121-150	+150
22 mm	151-180	
25 mm	181-200	
32 mm	201-240	
38 mm	241-340	
45 mm	341-410	
51 mm	411-500	

### Tarvitsetko apua?

Asiakaspalvelu... [www.fellowes.com](http://www.fellowes.com)  
Asiantuntijamme auttavat kaikissa ongelmissa. Ota yhteyttä asiakaspalveluun, ennen kuin otat yhteyttä jälleenmyyjään.

## OMINAISUUDET

### Lävistyskapasiteetti

<b>Paperiarkit</b>	
80 g	28 arkkaa
<b>Läpinäkyvät kannet</b>	
100 - 200 mikronia	4 arkkaa
200+ mikronia	3 arkkaa
<b>Muut standardikannet</b>	
160-270 g	4 arkkaa
270+ g	3 arkkaa

### Sidontakapasiteetti

Kamman enimmäisleveys	51 mm
Asiakirjan suurin koko (80 g)	500 arkkaa

### Tekniset tiedot

Paperikoko	A4, A5
Lävistysreikien määrä	21
Säädettävä taustamarginaali (min. = 2,5 mm, maks. = 4,5 mm)	kyllä - 2 asentoa
Reikien välinen etäisyys	14,28 mm
Säädettävä reunaohjain	on
Silppusäiliön kapasiteetti	3000 arkkaa
Jännite	220-240 V 50/60 Hz
Moottorin teho	230 W 1,0 A
Käyttöajakso	30 min käytössä / 30 min pois käytöstä
Nettopaino	13,5 kg
Mitat (korkeus x pituus x leveys)	165 x 498 x 451 mm

## ASENNUS

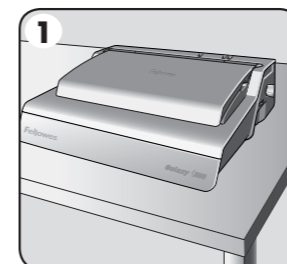

1. Varmista, että kone on vakaalla alustalla.

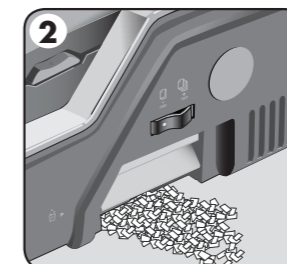

2. Tarkista, että silppusäiliö on tyhjä ja paikoillaan. Säiliöön pääsee käsiksi vasemmalta ja oikealta puolelta. Säiliössä on "pursketoiminto", joka käynnistyy silppusäiliön ollessa liian täynnä.

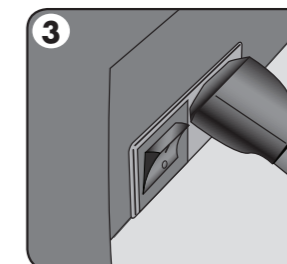

3. Laitteen mukana toimitetaan erilaisia sähköjohtoja. Valitse verkkopistokkeeseen sopiva sähköjohto.

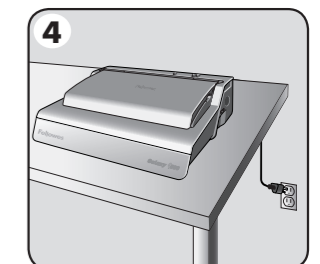

4. Kytke sähköjohto maadoitettuun pistorasiaan.

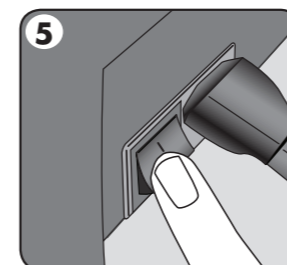

5. Käynnistä laite (kytkin on laitteen takana).

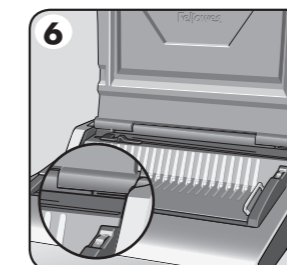

6. Nosta kansi. Tarkista, että vihreä valmiusvalo palaa.

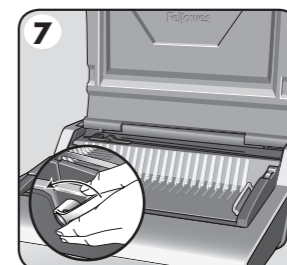

7. Tarkista, että kamman avausvipu on työnnettynä taakse.

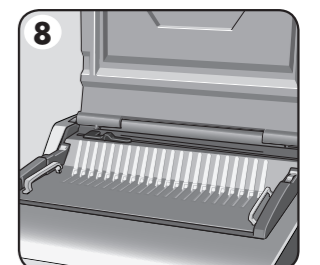

8. Varmista, että sidonta-alusta on asetettu oikein laitteeseen.



## TÄRKEITÄ TURVAOHJEITA — Lue ennen käyttöä!

### VAROVAISUUTTA

Lue ennen käyttöä. Säilytä myöhempää tarvetta varten.

#### Lävistettäessä;

- varmista, että kone on vakaalla alustalla
- määritä laitteen asetukset ja testaa lävistystä harjoitusarkkien avulla ennen varsinaisten asiakirjojen lävistystä
- poista paperiniitit ja muut metalliesineet ennen lävistystä
- älä ylitä laitteen ilmoitettua suorituskykyä

#### Sidottaessa;

- siirrettävää sidonta-alustaa voi käyttää lävistysyksiköstä erillään
- varmista, että siirrettävä sidonta-alusta on vakaalla alustalla

Suojaa laite kuumuudelta ja vedeltä.

Älä avaa tai yritä korjata tätä laitetta.

Kytke laite helppopääsyiseen pistorasiaan.

Huomautus: Tässä laitteessa on lämpökatkaisin, joka sammuttaa ylikuumentuneen laitteen. Laite palautuu toimintaan, kun käyttö on jälleen turvallista.

# SUOMI

## SITOMINEN

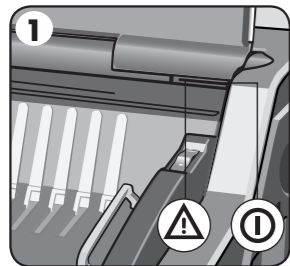

1. Tarkista, että vihreä valmiusvalo palaa.

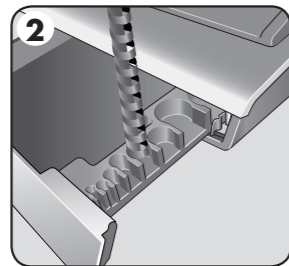

2. Valitse oikea kamman läpimitta säilytyskaulakon avulla.

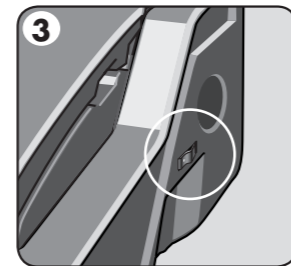

3. Valitse oikea taustamarginaali arkkien määrälle.

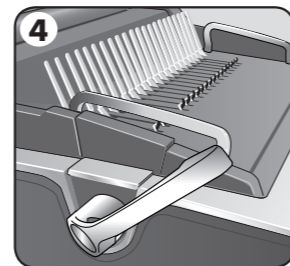

4. Aseta muovikampa paikalleen avausmekanismiin. Avaa kampa vetämällä kamman avausvipua eteenpäin.

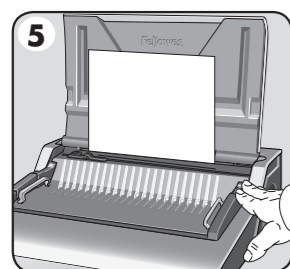

5. Tarkista reunaohjaimen säätö harjoitusarkin avulla.

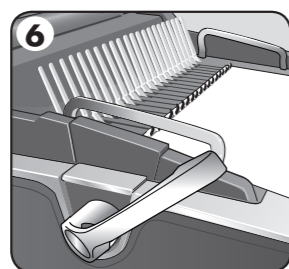

6. Pinoa lävistetyt arkit suoraan avoimeen kampaan.

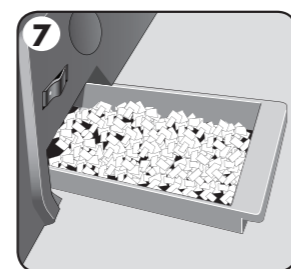

7. Tyhjennä säiliö säännöllisesti, mieluiten joka käyttökerran jälkeen.

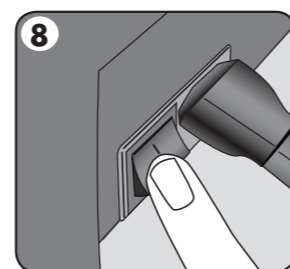

8. Sammuta laite.

## ASIAKIRJAN SITOMINEN

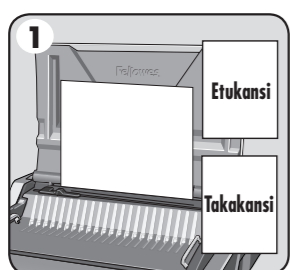

1. Varmista, että reunaohjain on asetettu oikeaan asiakirjakokoon. Lävistä ensin etu- ja takakannet.



2. Lävistä pieni määrä arkkeja kerrallaan, jotta laite tai käyttäjä ei ylikuormitu. Säädä reunaohjainta tarvittaessa.

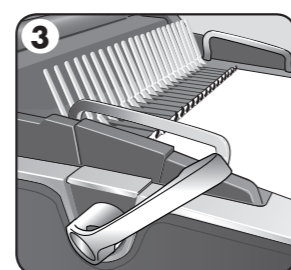

3. Pinoa lävistetyt arkit suoraan avoimeen kampaan. Aloita asiakirjan etukannesta.

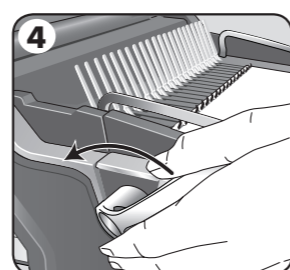

4. Sulje kampa painamalla kampavipu taakse, kun kaikki lävistetyt arkit on pinottu kampaan, ja poista sidottu asiakirja laitteesta.

## SIIRRETTÄVÄ SIDONTA-ALUSTA

Galaxy-mallissa on ainutlaatuinen siirrettävä sidonta-alusta. Alustan voi nostaa pohjasta irti ja käyttää vakaalla pinnalla asiakirjojen sitomiseen normaalilla sidontamenetelmällä. Sen avulla eri käyttäjät voivat myös työskennellä yhdessä. Kun alustaa ei käytetä, se täytyy säilyttää suojassa lävistyslaitteessa.

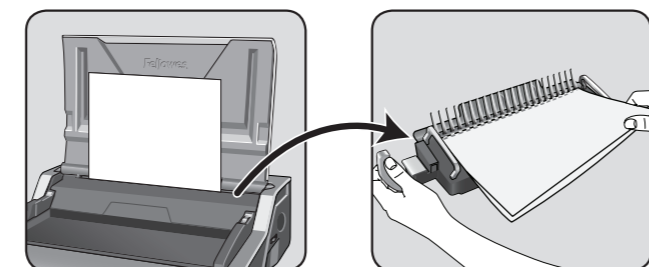

## SIDOTUN ASIAKIRJAN KORJAAMINEN

Arkkeja voi lisätä tai poistaa milloin vain avaamalla ja sulkemalla kamman edellä kuvatulla tavalla.

## LÄVISTYSJÄTTEIDEN POISTO

Silppusäiliö sijaitsee laitteen alla, ja siihen pääsee käsiksi kummaltakin puolelta. Laite toimii parhaiten, kun tyhjennät säiliön säännöllisesti. Säiliö täytyy tyhjentää 50 käyttökerran jälkeen, jotta tukoksia ei pääse syntymään.

## VARASTOINTI

Laske kansi alas. Kamposidontalaite Galaxy on tarkoitettu varastoitavaksi vaakasuoraan työpöydälle.

## VIANMÄÄRITYS

Ongelma	Syy	Ratkaisu
Vihreä valmiusvalo ei pala	Laite ei ole kytkettyä käyttöön	Kytke laite päälle liittimen vierssä olevasta virtakytkimestä ja pistorasiasta
Punainen valmiusvalo	Laite on ylikuormittunut lävistysten aikana	Paina lävistyspainiketta. Laite keskeyttää lävistysten ja alustaa itsensä. Toista, kunnes lävistysjakso on valmis
Lävistetyt reiät eivät ole keskellä	Reunaohjainta ei ole säädetty	Säädä reunaohjain reikäkuvion mukaan
Laite ei lävistä	Tukos	Tarkista, että silppusäiliö on tyhjä. Tarkista, ettei paperin syöttöaukossa ole tukosta
Lävistysreiät eivät ole reunan suuntaisia	Meistin alla on roskia	Työnnä jöykkä pahvin palanen paperinsyöttöaukkoon. Liu'uta pahvin sivuttain siirtääksesi lävistysjätteet silppusäiliöön
Reiät ovat vajaita	Lävistysreiät eivät ole reunan suuntaisia	Säädä reunaohjain ja testaa lävistys harjoitusarkilla
Sidotun asiakirjan arkit eivät käänny	Taustamarginaali on liian suuri pienemmälle kammalle	Valitse pienempi marginaali kammoille, joiden läpimitta on enintään 18 mm. Valitse suurempi marginaali kammoille, joiden läpimitta on yli 18 mm
Reiät ovat repeytyneet	Laite voi ylikuormittua	Lävistä muovikannet paperiarkkien kanssa. Vähennä lävistettävien arkkien määrää
Silppusäiliö vuotaa	Silppusäiliö on asetettu väärin tai pusketoiminto on aktivoitunut	Tarkista, että silppusäiliö on tyhjä ja ettei pusketoiminto ole käytössä

## MAAILMANLAAJUINEN TAKUU

Fellowes takaa, että sidontalaitteen osissa ei ole materiaali- tai valmistusvikoja 2 vuoden ajan tuotteen alkuperäisestä ostopäivästä. Jos osassa havaitaan vika takuuajana, ainoana ja yksinomaisena ratkaisuna on viollisen osan korjaus tai vaihto Fellowesin valinnan mukaan ja kustannuksella. Takuu ei kata väärinkäyttöä, virheellistä käsittelyä tai valtuuttamatonta korjausta. Kaikkien hiljaisten takuiden, mukaan lukien kaupallistaminen tai soveltuvuus tiettyä tarkoitusta varten, kesto on siten rajattu edellä määrätyn takuuajan mukaisesti. Fellowes ei

vastaa missään tapauksessa tästä tuotteesta johtuvista välillisistä vahingoista. Tämä takuu antaa sinulle erityiset lainmukaiset oikeudet. Sinulla voi olla tästä takuusta poikkeavia laillisia oikeuksia. Tämän takuun kesto ja ehdot ovat voimassa maailmanlaajuisesti lukuun ottamatta paikallisen lainsäädännön edellyttämiä erilaisia rajoituksia tai ehtoja. Lisätietoja tai takuun alaisia palveluja on saatavissa Fellowesilta tai jälleenmyyjiltäsi.

# NORSK

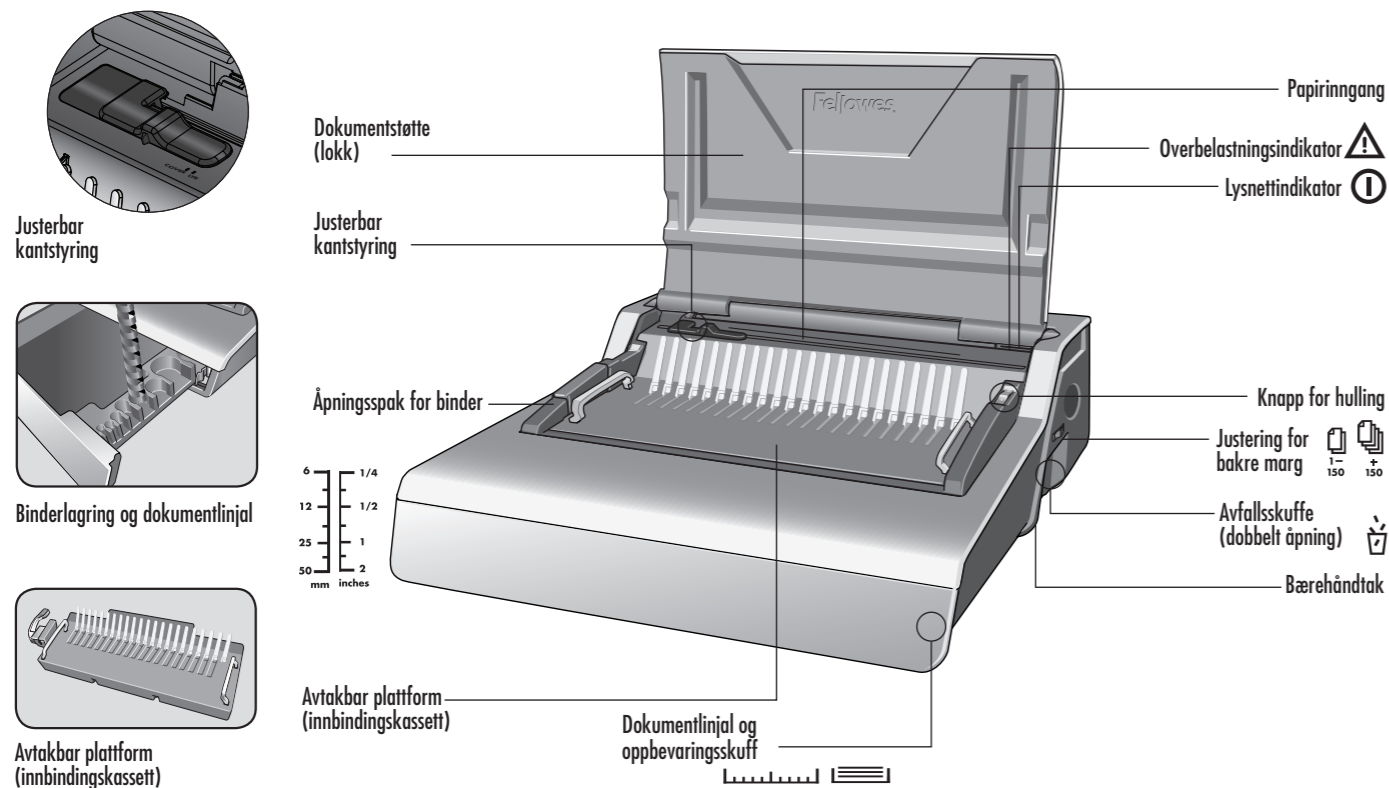

## BINDERDIAMETER OG DOKUMENTSTØRRELSER

### Binderdiameterstørrelser og margbreddejusteringer

mm	antall ark	Bakmargin
6 mm	2-20	1-150
8 mm	21-40	
10 mm	41-55	
12 mm	56-90	
16 mm	91-120	
18 mm	121-150	+150
22 mm	151-180	
25 mm	181-200	
32 mm	201-240	
38 mm	241-340	
45 mm	341-410	
51 mm	411-500	

### Trenger du hjelp?

Kundeservice... [www.fellowes.com](http://www.fellowes.com)  
La ekspertene våre hjelpe deg med en løsning. Ring oss alltid før du kontakter forhandleren.

## KAPABILITET

### Hullingskapasitet

Papirark	28 ark
80 g	28 ark
<b>Transparente omslag</b>	
100 - 200 mikron	4 ark
200+ mikron	3 ark
<b>Andre standardomslag</b>	
160-270 g	4 ark
270+ g	3 ark
<b>Bindingskapasitet</b>	
Maks. binderstørrelse	51 mm
Maks. dokumenttykkelse (80 g)	500 ark

### Tekniske data

Papirformat	A4, A5
Hullmatrise	21 hull
Justerbar bakre marg (min = 2,5 mm, maks = 4,5 mm)	ja - 2 stillinger
Hullavstand	14,28mm
Justerbar kantstyring	ja
Kapasitet på avfallsskurv	3000 ark
Spenning	220-240 V 50/60 Hz
Motoreffekt	230 W 1,0 A
Bruksfrekvens	30 minutter på / 30 minutter av
Nettvekt	13,5 kg
Mål (H x L x D)	165 x 498 x 451 mm

## OPPSETT

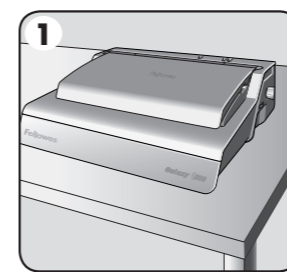

1. Sett maskinen på et stabilt underlag.

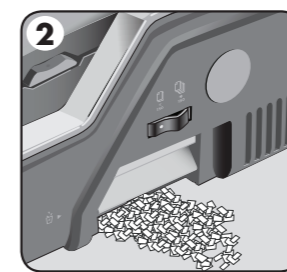

2. Se til at avfallsskurven er tom og riktig montert. Skuffen har åpninger på både venstre og høyre side. Kurven har en "lekkasjefunksjon" som brukes når den er "overfylt".

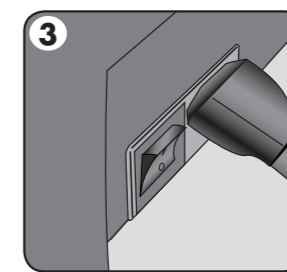

3. Apparatet leveres med løse nettledninger. Velg riktig nettledning for den aktuelle stikkontakten.

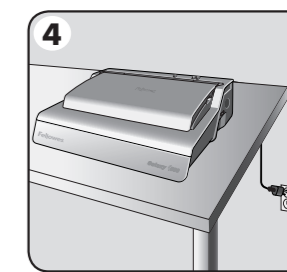

4. Sett ledningen i en jordnet stikkontakt.

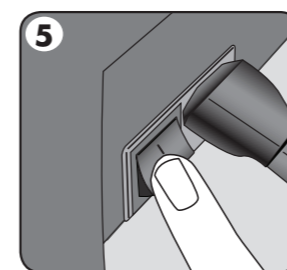

5. Slå på apparatet (bryteren er plassert bak på apparatet)

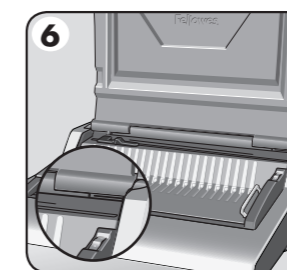

6. Løft lokket. Sjekk at den grønne nettindikatoren lyser.

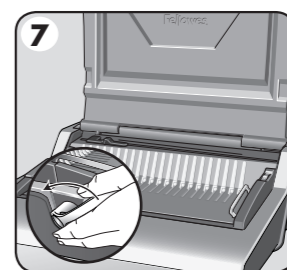

7. Sjekk at binderåpningsspaken er skjøvet bakover.

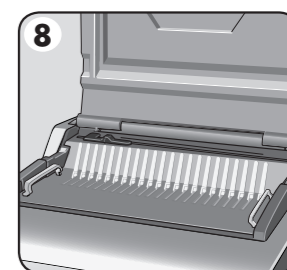

8. Sørg for at innbindingsplattformen er satt korrekt inn i maskinen.



## VIKTIGE SIKKERHETSINSTRUKSER — Må leses før bruk!



Les dette før bruk. Oppbevar denne for fremtidig bruk.

### Under hulling:

- sett alltid maskinen på et stabilt underlag
- test hullingen på restpapir og still inn apparatet før du huller endelige dokumenter
- ta ut stifter og andre metalldele før hulling
- overstig aldri den oppgitte apparatytelsen

### Under innbinding:

- den avtakbare innbindingsplattformen kan brukes separat fra hullingsenheten
- sørg alltid for at den avtakbare innbindingsplattformen er plassert på et stabilt underlag

Hold apparatet borte fra varme- og vannkilder.

Du må aldri prøve å åpne eller reparere apparatet på annen måte.

Koble apparatet til en lett tilgjengelig stikkontakt.

Merk: dette apparatet har en termisk sikkerhetsbryter som aktiveres hvis det blir for varmt under bruk. Den vil bli automatisk nullstilt når apparatet er trygt å bruke igjen.

# NORSK

## BINDING, TRINN FOR TRINN

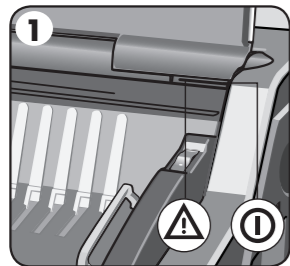

1. Sjekk at den grønne nettindikatoren lyser.

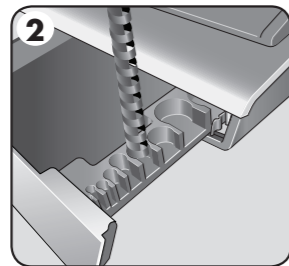

2. Velg riktig kamdiameter ved bruk av lagringsbrettet.

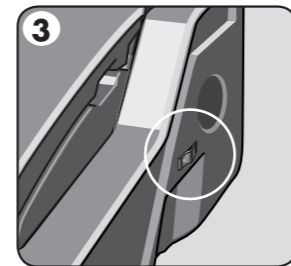

3. Velg riktig dybde på bakmarginen, for antall ark.

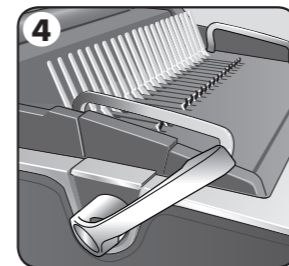

4. Sett plastrygbinderen inn i mekanismen. Trekk binderåpningsspaken fremover for å åpne binderen.

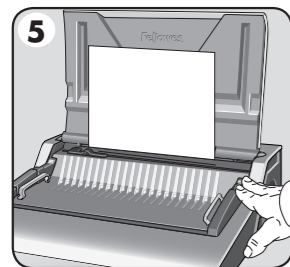

5. Test hullingen på restark for å kontrollere kantstyringsinnstillingen.

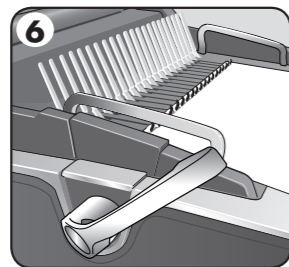

6. Legg de hullede arkene rett på den åpne kammen.

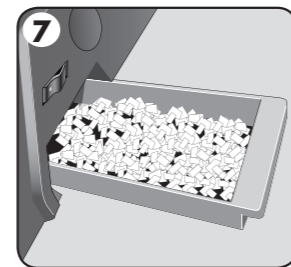

7. Tøm avfallskurven jevnlig - helst etter hver bruk.

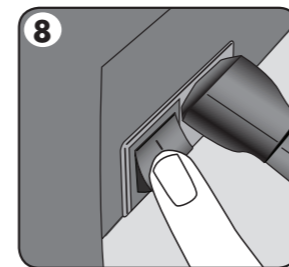

8. Slå av apparatet.

## DOKUMENTINNBINDING



1. Zorg ervoor dat de randgeleider op de juiste documentgrootte is ingesteld. Lag først hull i front- og bakomslag.

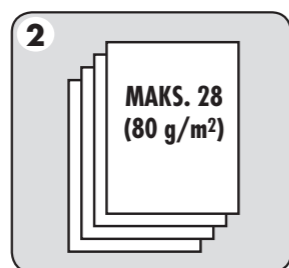

2. Foreta hulling av ark i små omganger som ikke overbelaster apparatet eller brukeren. Stel de randgeleider zo nodig bij.

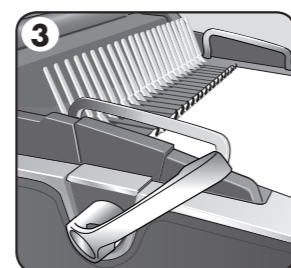

3. Legg de hullede arkene rett på den åpne binderen. Start med begynnelsen av dokumentet.

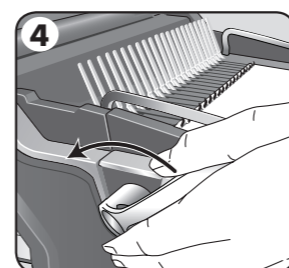

4. Trykk bindingsspaken bakover for å lukke binderen når alle de hullede arkene er lagt på den, og ta ut det innbundne dokumentet.

## AVTAKBAR INNBINDINGSPLATTFORM

Galaxy har en unik, flyttbar innbindingsplattform. Plattformen kan løftes fra basen og brukes på et stabilt underlag, for å binde inn dokumenter med den vanlige innbindingsprosedyren, og dette lar flere brukere arbeide sammen. Plattformen bør oppbevares sikkert i hulltakingsmaskinen når den ikke er i bruk.

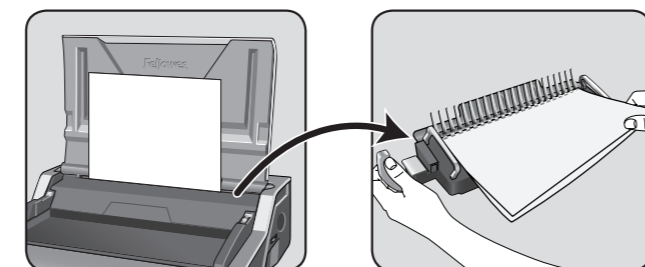

## KORRIGERE ET INNBUNDET DOKUMENT

Ekstra ark kan inkluderes eller fjernes når som helst ved å åpne og deretter lukke binderen slik som tidligere beskrevet.

## FJERNE AVFALLSKLIPP

Avfallskurven finnes under apparatet, og kan nås fra begge sider. Kurven bør jevnlig tømmes for best mulig resultat. Kurven bør tømmes etter hver 50. gang den er i bruk for å sikre at det ikke oppstår blokkeringer.

## OPPBEVARING

Legg ned lokket. Galaxy kam-innbinder er konstruert for å stå vannrett på en bordplate.

## FEILFINNING

Problem	Årsak	Utbedring
Den grønne nettindikatoren lyser ikke	Apparatet er ikke slått på	Slå på apparatet med bryteren bak, ved siden av nettkontakten
Den røde standby-indikatoren	Apparatet blir overbelastet ved hulling	Trykk på hullingsknappen. Apparatet vil trekke inn hullingsstemplene og nullstille seg selv. Fortsett denne prosessen til hullingssekvensen er ferdig
Hullene som lages, blir ikke midtstilt	Kantstyringen er ikke innstilt	Juster kantstyringen til hullmønsteret blir riktig
Apparatet huller ikke	Fastkjøring	Sjekk at avfallskurven er tom. Sjekk om det er fastkjøring i papirinngangen
Hullene er ikke parallele med kanten	Det sitter fast rester under stemplene	Ta en stiv pappbit og skyv den inn i papirinngangen. Beveg pappbiten sideveis for å løse alle avklipp som har kommet på avveie, slik at de føres til avfallskurven
Delvis hulling	Arkene er ikke riktig innrettet i forhold til hullmønsteret	Juster kantstyringen og foreta testhulling på restark til det blir rett
Jeg kan ikke bli i arkene på det innbundne dokumentet	Den bakre margin er for stor for en mindre kam	Velg den minste margdybden for kammer med diameter på opptil 18 mm. Velg den største margdybden for kammer med større diameter enn 18 mm
Ødelagte hullkanter	Mulig overbelastning av apparatet	Foreta hulling av plastomslag med papirark. Reduser antall ark som huller
Avfallskurven lekker	Avfallskurven er ikke satt i på riktig måte, eller 'sprekkfunksjonen' er aktivert	Kontroller at avfallskurven er tom, og at "sprekkfunksjonen" er lukket

## VERDENSOMSPENNENDE GARANTI

Fellowes garanterer at alle deler i binderen er fri for feil i materialer og utførelse i 2 år fra den opprinnelige kjøperens kjøpsdato. Hvis noen deler finnes å være defekte under garantiperioden, vil din eneste og eksklusive godtgjørelse være reparasjon eller skifting av delen, etter Fellowes' valg og for deres kostnad. Denne garantien gjelder ikke i tilfeller med misbruk, feilhåndtering eller ikke-autorisert reparasjon. Enhver underforstått garanti, inkludert det som måtte gjelde salgbarhet eller egnethet for et bestemt formål, er herved begrenset til varigheten av den aktuelle garantiperioden som er angitt ovenfor. Fellowes skal ikke under noen omstendighet

være ansvarlig for noen følgeskader eller tilfeldige skader som kan henføres til dette produktet. Denne garantien gir deg bestemte juridiske rettigheter. Du kan ha andre juridiske rettigheter som avviker fra denne garantien. Garantien varighet, vilkår og betingelser er gyldige verden over, unntatt der ulike begrensninger, restriksjoner eller betingelser bestemmes av lokale lover. Hvis du vil ha mer informasjon, eller ønsker service i forbindelse med denne garantien, kan du kontakte Fellowes eller forhandleren.



# POLSKI

## CZYNNOŚCI BINDOWANIA

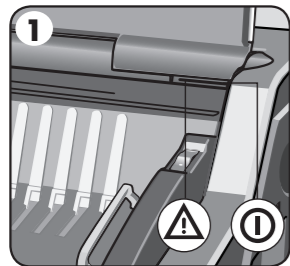

1. Sprawdzić, czy zielona kontrolka jest włączona.

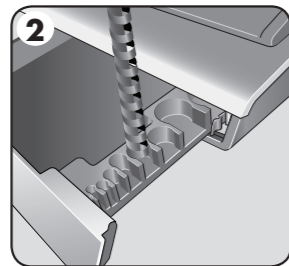

2. Wybrać grzbiet o odpowiedniej średnicy z pojemnika na grzbiety plastikowe.

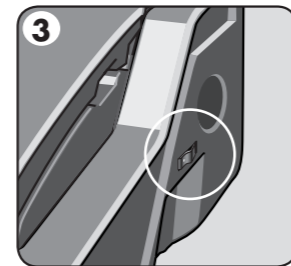

3. Wybrać właściwy rozmiar tylnego marginesu i liczbę kartek.

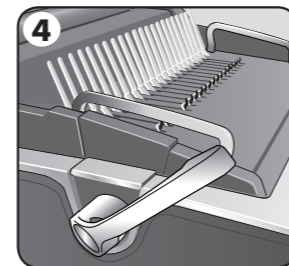

4. Włożyć plastikowy grzbiet do mechanizmu otwierającego. Pociągnąć dźwignię do otwierania grzbietów do przodu, aby otworzyć grzbiet.

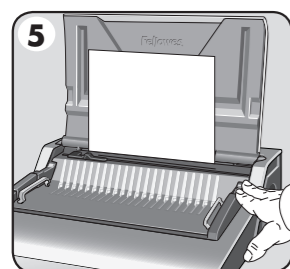

5. Aby sprawdzić ustawienie prowadnicy krawędziowej, przedziurkować kilka kartek na próbę.

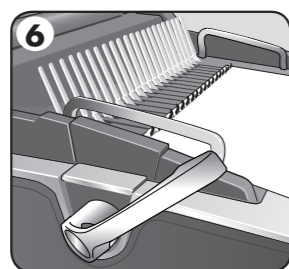

6. Nakładać przedziurkowane kartki bezpośrednio na otwarty grzbiet plastikowy.

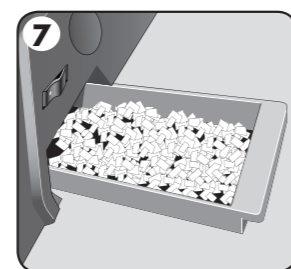

7. Regularnie opróżniać pojemnik na ścinki - najlepiej po każdym użyciu.

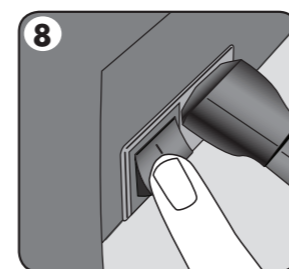

8. Wyłączyć urządzenie.

## BINDOWANIE DOKUMENTU



1. Upewnić się, że prowadnica krawędzi jest ustawiona według odpowiedniego rozmiaru dokumentu. Najpierw przedziurkować okładkę przednią i tylną.

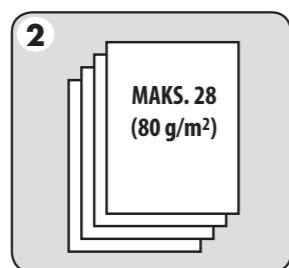

2. Kartki dziurkować małymi partiami, aby zbyt nie obciążać urządzenia lub użytkownika. Wyregulować prowadnicę krawędzi w razie potrzeby.

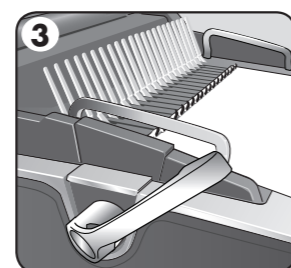

3. Nakładać przedziurkowane kartki bezpośrednio na otwarty grzbiet. Zaczynać od początku dokumentu.

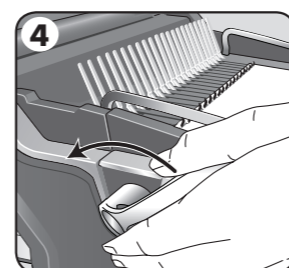

4. Gdy wszystkie przedziurkowane kartki zostaną założone na grzbiet, popchnąć dźwignię grzbietu do tyłu, aby zamknąć grzbiet, a następnie wyjąć oprawiony dokument.

## ZDEJMOWANA PLATFORMA DO BINDOWANIA

Galaxy wyposażona jest w unikalną przenośną platformę do bindowania. Platformę można wyjąć z podstawy i ustawić na stabilnej powierzchni, a następnie bindować dokumenty zwykłym sposobem; umożliwia to również jednoczesną pracę różnych użytkowników. Kiedy platforma nie jest używana, należy ją bezpiecznie przechowywać w dziurkarce.

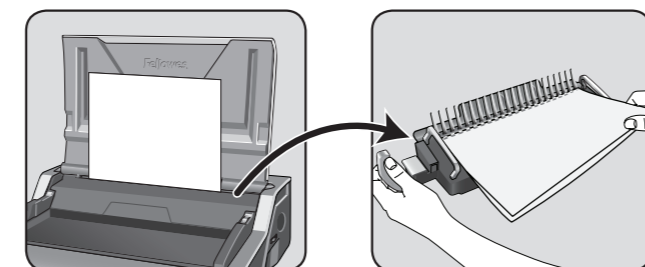

## KOREKTA OPRAWIONEGO DOKUMENTU

W dowolnym momencie można dołączyć dodatkowe kartki lub wyjąć je, otwierając, a następnie zamykając grzbiet zgodnie z wcześniejszym opisem.

## WYJMOWANIE ŚCINKÓW

Pojemnik na ścinki znajduje się pod urządzeniem, a dojście do niego jest po obu stronach. Aby zapewnić prawidłowe działanie urządzenia, należy regularnie opróżniać pojemnik. Pojemnik należy opróżnić po 50 czynnościach dziurkowania, aby zapobiec zablokowaniu.

## PRZECHOWYWANIE

Opuścić pokrywę. Bindownica do grzbietów plastikowych Galaxy przeznaczona do przechowywania w pozycji poziomej na biurku.

## ROZWIĄZYWANIE PROBLEMÓW

Problem	Przyczyna	Rozwiązanie
Zielona kontrolka zasilania nie świeci	Urządzenie nie jest włączone	Podłączyć urządzenie do gniazda sieciowego oraz włączyć przyciskiem znajdującym się z tyłu obok gniazda wejścia
Czerwona kontrolka trybu pracy jałowej	Urządzenie zostało przeciążone podczas dziurkowania	Nacisnąć przycisk dziurkowania. Urządzenie wycofa elementy dziurkujące i zresetuje się. Kontynuować ten proces aż do zakończenia cyklu dziurkowania
Dziurki nie są wyśrodkowane	Prowadnica krawędziowa nie jest ustawiona	Regulować prowadnicę krawędziową do osiągnięcia właściwego ustawienia układudziurek
Urządzenie nie dziurkuje	Blokada	Sprawdzić, czy pojemnik na ścinki jest pusty. Sprawdzić, czy w szczelinie do wsuwania kartek nie ma zablokowanego papieru
Dziurki nie są równoległe do krawędzi	Pod matrycą znalazły się odpady	Włożyć sztywną tekturę w szczelinę do wsuwania kartek. Przesunąć tekturę na boki, aby uwolnić wszelkie pozostałe ścinki do pojemnika
Niepełne dziurki	Nie wybrano właściwej matrycy do dziurkowania	Sprawdzić, czy wybrano właściwą matrycę do dziurkowania. Aby wybrać matrycę, nacisnąć przednią część przełącznika
Nie można przewracać kartek w zbindowanym dokumencie	Tylny margines zbyt duży w stosunku do niewielkiego grzbietu	Wybrać mniejszy margines dla grzbietów do 18 mm średnicy. Wybrać mniejszy margines dla grzbietów ponad 18 mm / średnicy
Uszkodzone krawędzie dziurek	Możliwe przeciążenie urządzenia	Plastikowe okładki dziurkować z kartkami papieru. Zmniejszyć liczbę dziurkowanych kartek
Pojemnik na ścinki jest nieszczelny	Pojemnik na ścinki jest nieprawidłowo włożony lub uruchomiła się funkcja automatycznego odskakowania	Sprawdzić, czy pojemnik na ścinki jest pusty oraz czy wyłączona jest funkcja automatycznego odskakowania

## ŚWIATOWA GWARANCJA

Fellowes udziela 2 lat gwarancji od daty zakupu przez pierwotnego nabywcę na wszystkie elementy bindownicy i wykonawstwo. Jeżeli w okresie gwarancji okaże się, że jakkolwiek część urządzenia jest uszkodzona, użytkownikowi przysługuje wyłącznie prawo naprawy lub wymiany uszkodzonej części na koszt i zgodnie z decyzją firmy Fellowes. Gwarancja nie obowiązuje w przypadku niewłaściwego użytkowania, konserwacji lub nieautoryzowanej naprawy. Wszelkie dorozumiane gwarancje, w tym gwarancje zdolności handlowej i zdolności do określonego użytku są ograniczone do wymienionego powyżej okresu obowiązywania odpowiedniej gwarancji. W żadnym przypadku firma Fellowes nie

będzie ponosiła odpowiedzialności za szkody wtórne wynikające z użycia niniejszego produktu. Niniejsza gwarancja daje użytkownikowi konkretne prawa. Użytkownikowi mogą przysługiwać inne prawa, różniące się od niniejszej gwarancji. Okres obowiązywania i warunki niniejszej gwarancji ważne są na całym świecie, za wyjątkiem narzuconych przez lokalne prawo innych ograniczeń lub warunków. Aby uzyskać więcej informacji lub obsługę w ramach niniejszej gwarancji, należy się skontaktować z firmą Fellowes lub obsługującym użytkownika przedstawicielem handlowym.

# РУССКИЙ

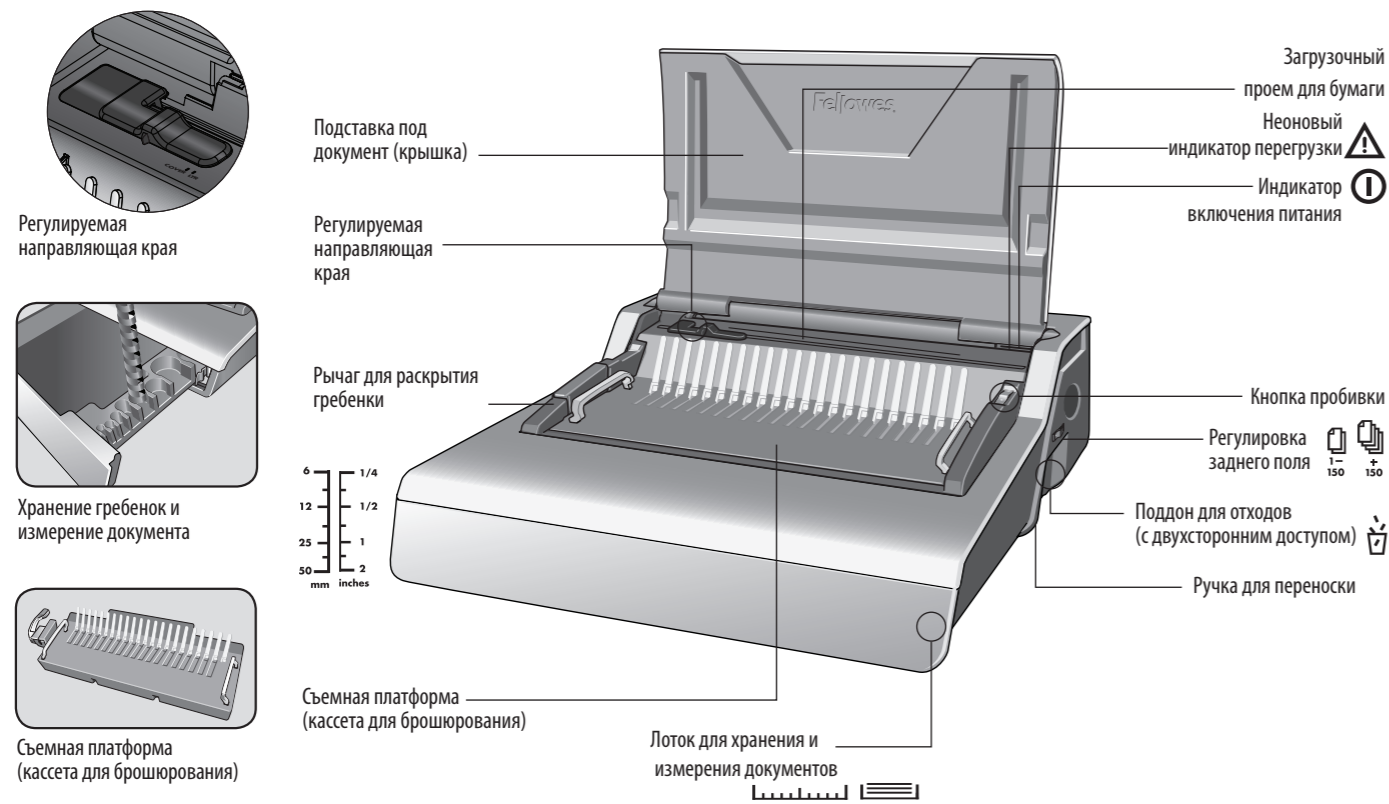

## ДИАМЕТР ГРЕБЕНКИ И РАЗМЕРЫ ДОКУМЕНТА

### Регулировка диаметра гребенки и глубины полей

мм	Количество листов	Установка заднего поля
6 мм	2-20	1-150
8 мм	21-40	
10 мм	41-55	
12 мм	56-90	
16 мм	91-120	
18 мм	121-150	+150
22 мм	151-180	
25 мм	181-200	
32 мм	201-240	
38 мм	241-340	
45 мм	341-410	
51 мм	411-500	

### Нужна помощь?

Отдел обслуживания покупателей... [www.fellowes.com](http://www.fellowes.com)  
 Наши специалисты помогут вам найти решение проблем.  
 Всегда связывайтесь с компанией Fellowes, прежде чем обратиться туда, где вы совершили покупку.

## ВОЗМОЖНОСТИ

### Максимальное количество пробиваемых листов

Листы бумаги	Листы
80 г	28 листов
<b>Прозрачные обложки</b>	
100 - 200 микрон	4 листов
200+ микрон	3 листов
<b>Другие стандартные обложки</b>	
160-270 г	4 листов
270+ г	3 листов
<b>Брошюрование</b>	
Максимальный размер гребенки	51 мм
Максимальный размер документа (80 г)	500 листов

### Технические данные

Размер бумаги	A4, A5
Отверстия пробойника	21
Регулируемое заднее поле (мин. = 2,5 мм, макс. = 4,5 мм)	Есть, 2 положения
Расположение отверстий	14,28 мм
Регулируемая направляющая края	Есть
Вместимость поддона для отходов	3000 листов
Напряжение	220-240 В 50/60 Гц
Мощность электродвигателя	230 Вт 1,0 А
Рабочий цикл	30 мин. вкл. / 30 мин. выкл.
Масса нетто	13,5 кг
Размеры (ВхДхШ)	165 x 498 x 451 мм

## НАСТРОЙКА

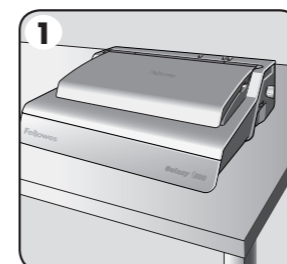

1. Всегда устанавливайте устройство на устойчивую поверхность.

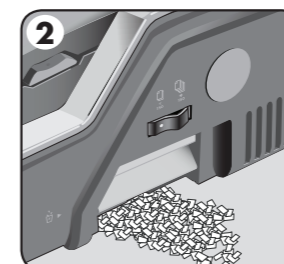

2. Убедитесь, что поддон для отходов пуст и правильно установлен. Доступ к поддону может осуществляться с левой и правой стороны. Поддон оснащен функцией выброса, которая срабатывает, когда сборник конфетти переполнен.

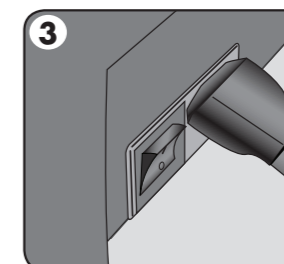

3. Устройство поставляется с отдельными шнурами питания. Выберите нужный шнур для соответствующего источника питания.

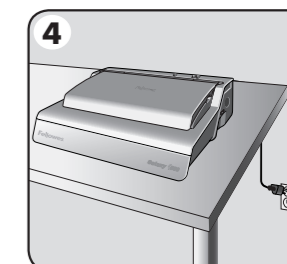

4. Вставьте шнур в заземленную сетевую розетку.

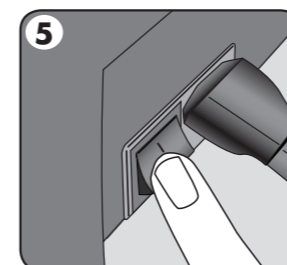

5. Включите устройство (на задней панели устройства).

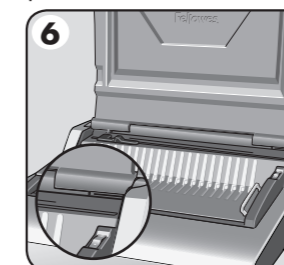

6. Поднимите крышку. Проверьте, горит ли зеленый неоновый индикатор питания.

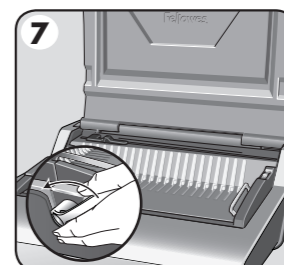

7. Убедитесь, что рычаг раскрытия гребенки отведен назад.

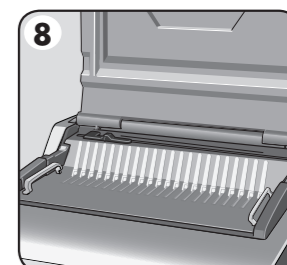

8. Убедитесь, что платформа для брошюрования установлена на устройстве надлежащим образом.



## ВАЖНЫЕ ПРАВИЛА ТЕХНИКИ БЕЗОПАСНОСТИ – Прочтите перед использованием!



**ВНИМАНИЕ!** Обязательно прочтите перед использованием. Пожалуйста, сохраните для использования в будущем.

При пробивке отверстий:

- Всегда устанавливайте устройство на устойчивую поверхность.
- Перед пробивкой окончательных документов проверьте устройство и отрегулируйте его на ненужных листах бумаги.
- Перед пробивкой удалите скрепки и другие металлические предметы.
- Никогда не превышайте указанную максимальную производительность.

При брошюровании:

- Съёмная платформа для брошюрования может использоваться отдельно от пробивочного устройства
- Обязательно убедитесь, что съёмная платформа для брошюрования установлена на устойчивой поверхности

Держите устройство вдали от источников тепла и воды.

Не открывайте и не пытайтесь ремонтировать устройство.

Включайте устройство в легко доступную розетку.

Примечание: в этом устройстве применен термический выключатель, который срабатывает, когда устройство перегревается во время работы. Выключатель автоматически перейдет в исходное состояние, когда устройством можно будет безопасно пользоваться.



# РУССКИЙ

## ПОСЛЕДОВАТЕЛЬНОСТЬ БРОШЮРОВАНИЯ

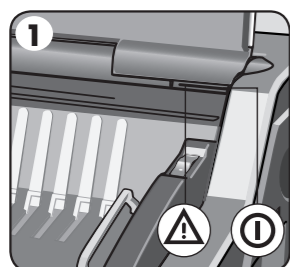

1. Проверьте, горит ли зеленый неоновый индикатор питания.

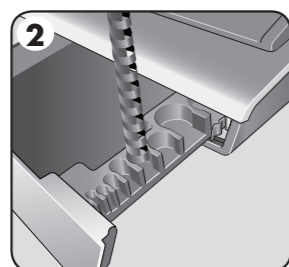

2. Выберите гребенку соответствующего диаметра из лотка для хранения.

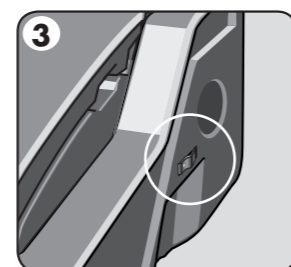

3. Выберите надлежащую ширину заднего поля для заданного количества листов.

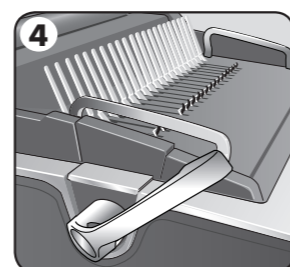

4. Вставьте пластиковую гребенку в открывающий механизм. Чтобы раскрыть гребенку, потяните рычаг вперед.

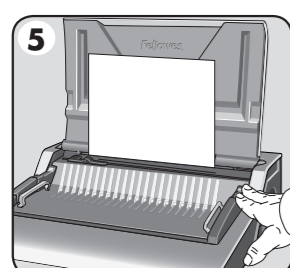

5. Чтобы проверить установки направляющих края, пробейте несколько ненужных листов.

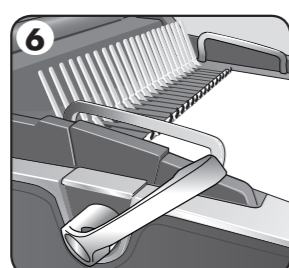

6. Загрузите пробитые листы непосредственно на раскрытую гребенку.

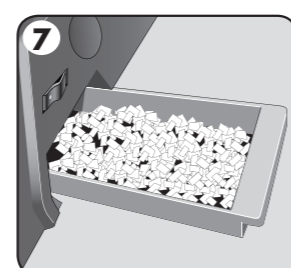

7. Регулярно освобождайте поддон для отходов – в идеале это следует делать после каждого использования устройства.

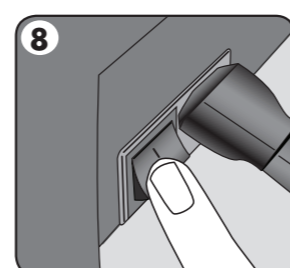

8. Выключите устройство.

## БРОШЮРОВАНИЕ ДОКУМЕНТОВ



1. Убедитесь, что направляющая кромки настроена на нужный размер документа. Сначала пробейте переднюю и заднюю обложки.

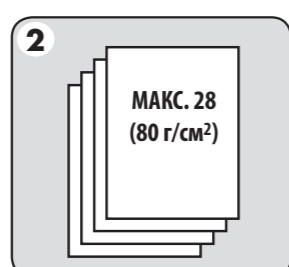

2. Пробивайте листы небольшими пачками, чтобы не перегружать устройство и пользователя. При необходимости отрегулируйте направляющую кромки.

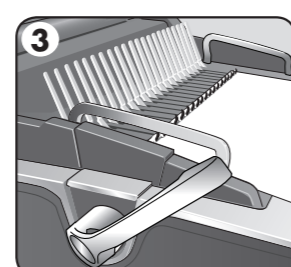

3. Загрузите пробитые листы непосредственно на раскрытую гребенку. Начните с передней обложки документа.

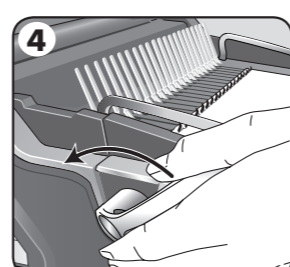

4. Когда все пробитые листы будут надеты на гребенку, толкните рычаг гребенки назад, чтобы закрыть гребенку и извлечь сброшюрованный документ.

## СЪЕМНАЯ ПЛАТФОРМА ДЛЯ БРОШЮРОВАНИЯ

Устройство Galaxy оснащено уникальной переносной платформой для брошюрования. Платформу можно снять с основания и, установив на устойчивую поверхность, использовать для брошюрования документа обычным способом, что также позволяет нескольким пользователям работать с устройством одновременно. Когда платформа не используется, она должна храниться в пробивочном устройстве с соблюдением требований безопасности.

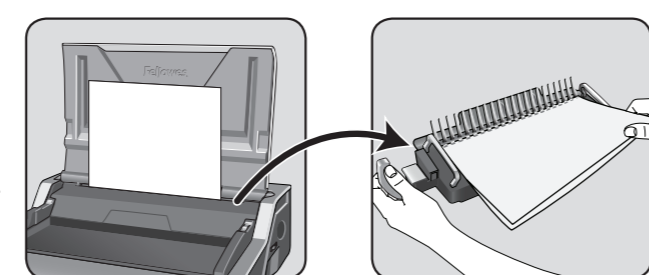

## ИСПРАВЛЕНИЕ СБРОШЮРОВАННОГО ДОКУМЕНТА

В любое время можно добавить дополнительные листы или удалить лишние, открыв и снова закрыв гребенку, как описано выше.

## УДАЛЕНИЕ БУМАЖНЫХ ОТХОДОВ

Поддон для отходов расположен внизу, доступ к нему осуществляется с обеих сторон. Для достижения наилучших результатов регулярно очищайте поддон. Поддон следует освобождать от отходов через каждые 50 операций, чтобы предотвратить его засорение.

## ХРАНЕНИЕ

Опустите крышку. Переплетное устройство Galaxy предназначено для хранения на столе в горизонтальном положении.

## УСТРАНЕНИЕ НЕПОЛАДОК

Проблема	Причина	Решение
Не горит зеленый неоновый индикатор питания	Устройство не включено	Подсоедините устройство к розетке питания и включите с помощью выключателя на задней панели рядом с разъемом шнура питания
Горит красный неоновый индикатор ожидания	Устройство было перегружено при пробивании отверстий	Нажмите кнопку пробивки. Устройство уберет ножи и перезапустится. Повторяйте этот процесс, пока цикл пробивки не будет завершен
Пробитые отверстия расположены не по центру	Не установлена направляющая края	Отрегулируйте направляющую края, пока отверстия не будут расположены правильно
Устройство не пробивает отверстия	Застревание	Убедитесь, что поддон для отходов пуст. Убедитесь, что загрузочный проем не заблокирован
Отверстия не параллельны краю бумаги	Под режущими инструментами застрял мусор	Возьмите твердую картонку и вставьте ее в загрузочный проем. Подвигайте картонку из стороны в сторону, чтобы удалить оставшиеся отходы в поддон
Отверстия пробиты не до конца	Листы не выровнены в соответствии со схемой отверстий	Отрегулируйте направляющую края и проверьте установки на ненужных листах бумаги
Листы не переворачиваются на переплетенном документе	Слишком большое заднее поле для небольшой гребенки	Для гребенок диаметром до 18 мм следует выбирать меньшую ширину поля. Для гребенок диаметром свыше 18 мм следует выбирать большую ширину поля
Края отверстий повреждены	Возможно, устройство перегружено	Пробивайте пластиковые обложки вместе с бумажными листами. Уменьшите количество одновременно пробиваемых листов
Отходы высыпаются из поддона	Неправильно установлен поддон для отходов, или включена функция выброса	Убедитесь, что поддон для отходов пуст, а функция выброса выключена

## МЕЖДУНАРОДНАЯ ГАРАНТИЯ

Компания Fellowes гарантирует отсутствие дефектов материалов или производственных дефектов всех деталей переплетчика на протяжении 2-х лет со дня приобретения первоначальным покупателем. Если в течение гарантийного срока будет обнаружен дефект какой-либо детали, вы имеете право только и исключительно на ремонт или замену дефектной детали по усмотрению и за счет компании Fellowes. Данная гарантия не распространяется на случаи неправильной эксплуатации, неправильного обращения или несанкционированного ремонта. Настоящий документ ограничивает действие любой подразумеваемой гарантии, в том числе гарантии товарного состояния или пригодности для использования в

определенных целях, указанным выше соответствующим гарантийным сроком. Компания Fellowes ни при каких обстоятельствах не несет ответственность за любой косвенный ущерб, связанный с данным изделием. Данная гарантия дает вам определенные юридические права. У вас могут быть другие юридические права, отличающиеся от прав, указанных в этой гарантии. Продолжительность и условия данной гарантии действительны по всему миру, кроме тех стран, где местное законодательство может налагать иные ограничения или условия. Для получения более подробной информации или обслуживания по данной гарантии обратитесь в компанию Fellowes или к продавцу данного изделия.

# ΕΛΛΗΝΙΚΑ

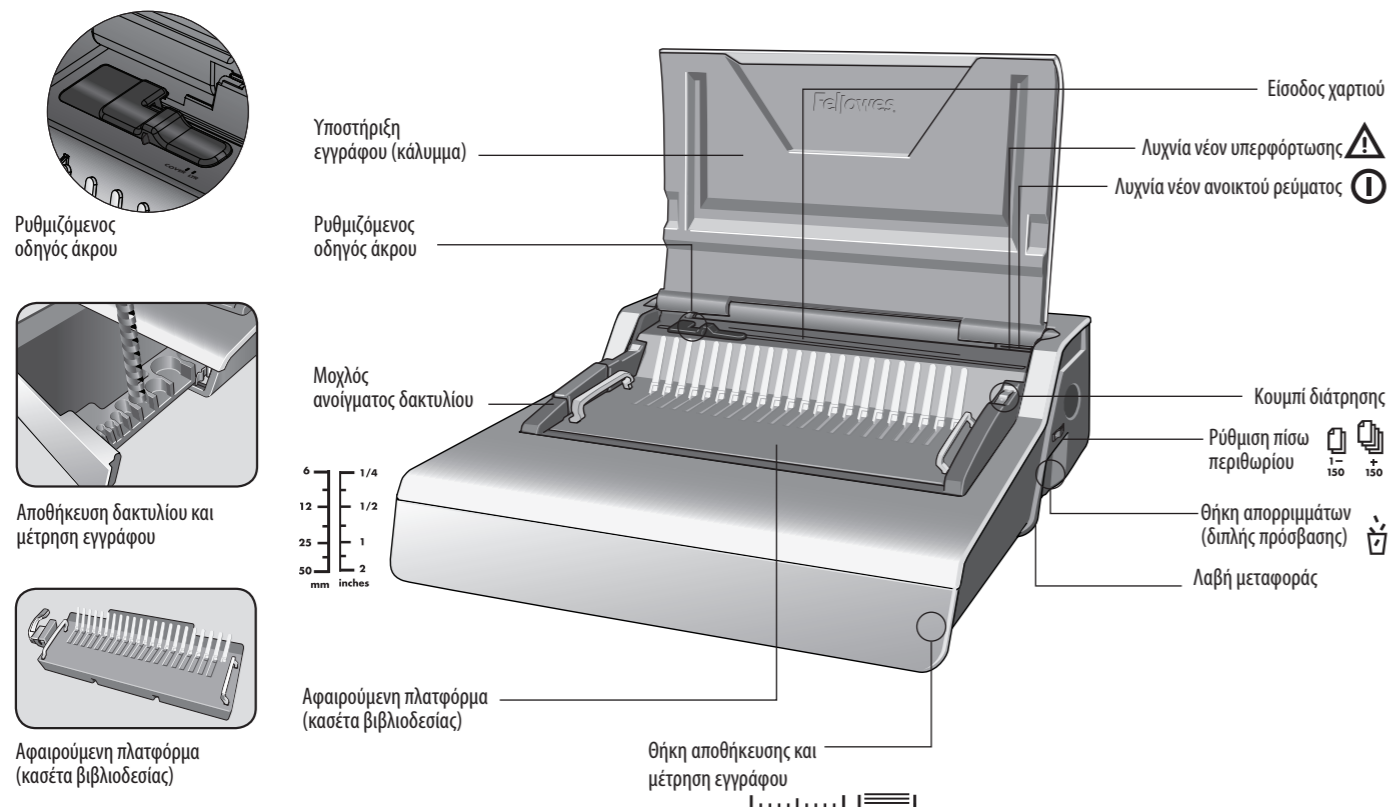

## ΔΙΑΜΕΤΡΟΣ ΔΑΚΤΥΛΙΟΥ & ΜΕΓΕΘΗ ΕΓΓΡΑΦΩΝ

### Μεγέθη διαμέτρων δακτύλων διάτρησης και ρυθμίσεις βάθους περιθωρίου

mm	αριθμός φύλλων	Ρύθμιση πίσω περιθωρίου
6 mm	2-20	1-150
8 mm	21-40	
10 mm	41-55	
12 mm	56-90	
16 mm	91-120	
18 mm	121-150	+150
22 mm	151-180	
25 mm	181-200	
32 mm	201-240	
38 mm	241-340	
45 mm	341-410	
51 mm	411-500	

### Χρειάζεστε βοήθεια;

Τμήμα εξυπηρέτησης πελατών... [www.fellowes.com](http://www.fellowes.com)  
Αφήστε τους ειδικούς μας να σας βοηθήσουν με τις λύσεις τους.  
Να καλείτε πάντα την εταιρία Fellowes πριν επικοινωνήσετε με το κατάστημα αγοράς.

## ΔΥΝΑΤΟΤΗΤΕΣ

### Δυνατότητα διάτρησης

Φύλλα χαρτιού	
80 g	28 φύλλα
Καλύμματα διαφανειών	
100 - 200 micron (εκατομμυριοστόμετρα)	4 φύλλα
200+ micron (εκατομμυριοστόμετρα)	3 φύλλα
Άλλα τυπικά καλύμματα	
160-270 g	4 φύλλα
270+ g	3 φύλλα
Δυνατότητα βιβλιοδεσίας	
Μέγιστο μέγεθος δακτυλίου	51 mm
Μέγιστο βάρος εγγράφου (80 g)	500 φύλλα

### Τεχνικά δεδομένα

Διαστάσεις χαρτιού	A4, A5
Εγκοπές διάτρησης	21
Ρυθμιζόμενο πίσω περιθώριο (ελάχ. = 2,5 mm, μέγ. = 4,5 mm)	ναι - 2 θέσεις
Βήμα εγκοπής	14,28 mm
Ρυθμιζόμενος οδηγός άκρου	ναι
Χωρητικότητα θήκης απορριμμάτων	3000 φύλλα
Τάση (βολτ)	220-240 V 50/60 Hz
Ισχύς μικρομωτέρ	230 W 1,0 A
Κύκλος λειτουργίας	30 λεπτά ανοικτό / 30 λεπτά κλειστό
Καθαρό βάρος	13,5 kg
Διαστάσεις (ΥxΜxΠ)	165 x 498 x 451 mm

## ΕΓΚΑΤΑΣΤΑΣΗ

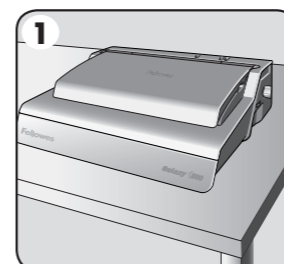

1. Εξασφαλίστε ότι το μηχάνημα βρίσκεται σε σταθερή επιφάνεια.

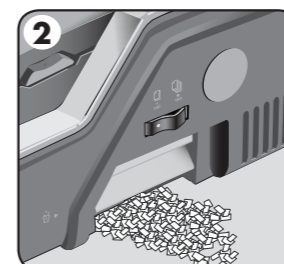

2. Βεβαιωθείτε ότι η θήκη απορριμμάτων είναι άδεια και έχει προσαρμοστεί σωστά. Μπορείτε να έχετε πρόσβαση στη θήκη από τα αριστερά και από τα δεξιά. Η θήκη έχει λειτουργία «διάρρηξης» που ενεργοποιείται όταν η θήκη ριτισμάτων είναι «υπερ-πλήρης».

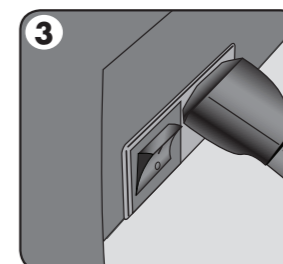

3. Το μηχάνημα διατίθεται με αποσυνδεδεμένα βύσματα ηλεκτροδότησης. Επιλέξτε το κατάλληλο βύσμα για την κατάλληλη τροφοδοσία.

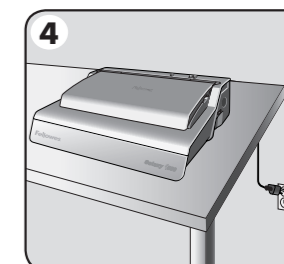

4. Συνδέστε το μηχάνημα σε γειωμένη πρίζα.

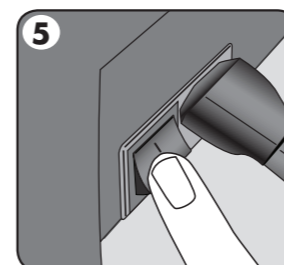

5. Ανοίξτε το μηχάνημα (ο διακόπτης βρίσκεται στο πίσω μέρος του μηχανήματος).

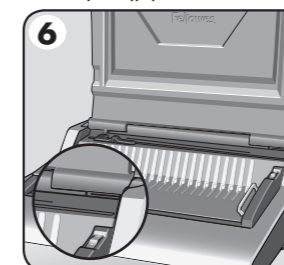

6. Ανασηκώστε το κάλυμμα. Βεβαιωθείτε ότι η πράσινη λυχνία νέον είναι ανοικτή.

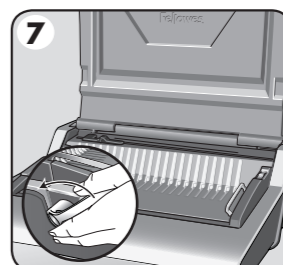

7. Βεβαιωθείτε ότι ο μοχλός ανοίγματος του δακτυλίου έχει πιεστεί προς τα πίσω.

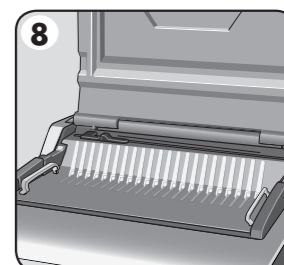

8. Βεβαιωθείτε ότι η πλατφόρμα βιβλιοδεσίας βρίσκεται σωστά στο μηχάνημα.



## ΣΗΜΑΝΤΙΚΕΣ ΟΔΗΓΙΕΣ ΑΣΦΑΛΕΙΑΣ — Διαβάστε πριν τη χρήση!

### ΠΡΟΣΟΧΗ

Παρακαλούμε διαβάστε τις πριν τη χρήση. Παρακαλούμε φυλάξτε τις για μελλοντική αναφορά.

Κατά τη διάτρηση:

- εξασφαλίστε πάντα ότι το μηχάνημα βρίσκεται σε σταθερή επιφάνεια
- δοκιμάστε με διάτρηση πρόχειρων φύλλων και ρυθμίστε το μηχάνημα πριν τη διάτρηση των τελικών εγγράφων
- αφαιρέστε τους συνδετήρες και κάθε άλλο μεταλλικό αντικείμενο πριν τη διάτρηση
- μην υπερβείτε ποτέ την αποτιμημένη απόδοση του μηχανήματος

Κατά τη βιβλιοδεσία (δέσιμο):

- η αφαιρούμενη πλατφόρμα βιβλιοδεσίας μπορεί να χρησιμοποιηθεί μακριά από τη μονάδα διάτρησης
- διασφαλίστε πάντα ότι η αφαιρούμενη πλατφόρμα βιβλιοδεσίας βρίσκεται σε σταθερή επιφάνεια

Διατηρείτε το μηχάνημα μακριά από πηγές θερμότητας ή νερού.

Μην επιχειρείτε ποτέ ν' ανοίξετε ή να επισκευάσετε με οποιονδήποτε άλλο τρόπο αυτό το μηχάνημα.

Συνδέστε το μηχάνημα σε εύκολα προσβάσιμη πρίζα.

Σημείωση - αυτό το μηχάνημα περιλαμβάνει μια συσκευή θερμικής διακοπής που ενεργοποιείται όταν το μηχάνημα έχει υπερθερμανθεί κατά τη χρήση. Θα ανοίξει και πάλι αυτόματα όταν το μηχάνημα είναι πλέον ασφαλές για λειτουργία.

# ΕΛΛΗΝΙΚΑ

## ΒΗΜΑΤΑ ΓΙΑ ΤΗ ΒΙΒΛΙΟΔΕΣΙΑ

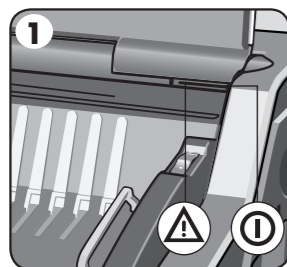

1. Βεβαιωθείτε ότι η πράσινη λυχνία νέον είναι ανοικτή.

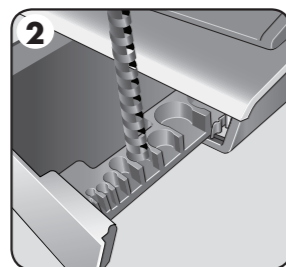

2. Επιλέξτε τη σωστή διάμετρο δακτύλιου με τη χρήση της θήκης αποθήκευσης.

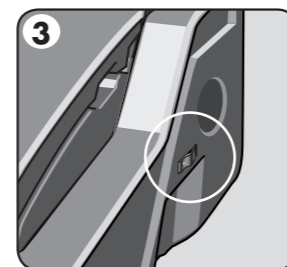

3. Επιλέξτε το σωστό βάθος πίσω περιθωρίου για τον αριθμό των φύλλων.

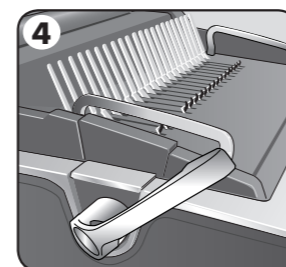

4. Εισάγετε τον πλαστικό δακτύλιο στο μηχανισμό ανοίγματος. Τραβήξτε το μοχλό ανοίγματος του δακτύλιου προς τα εμπρός για ν' ανοίξετε το δακτύλιο.

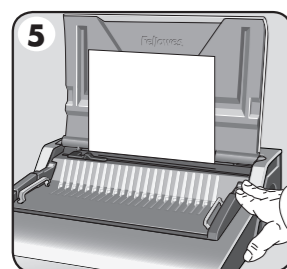

5. Κάντε δοκιμή με πρόχειρα φύλλα χαρτί για να ελέγξετε τη ρύθμιση οδηγού άκρου.

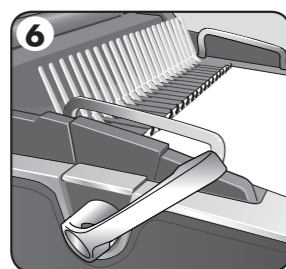

6. Φορτώστε τα τρυπημένα φύλλα απ' ευθείας στον ανοιγμένο δακτύλιο διάτρησης.

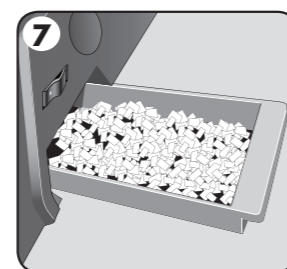

7. Αδειάζετε τακτικά τη θήκη απορριμμάτων - ιδανικά, μετά από κάθε χρήση.

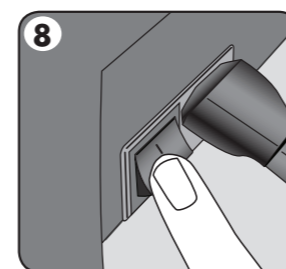

8. Κλείστε το μηχάνημα (θέση).

## ΒΙΒΛΙΟΔΕΣΙΑ ΕΓΓΡΑΦΩΝ

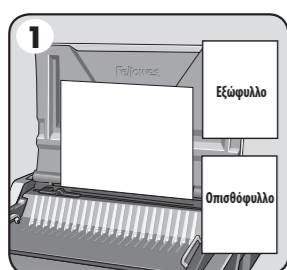

1. Βεβαιωθείτε ότι ο οδηγός άκρου είναι ρυθμισμένος στο σωστό μέγεθος εγγράφου. Διατρυπήστε πρώτα τα εξώφύλλα και οπισθόφύλλα.

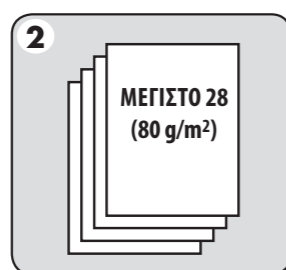

2. Διατρυπήστε τα φύλλα σε μικρές παρτίδες που δεν υπερφορτώνουν το μηχάνημα ή το χρήστη. Προσαρμόστε τον οδηγό άκρου, εάν απαιτείται.

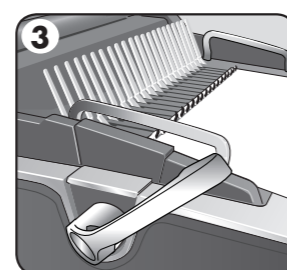

3. Φορτώστε τα τρυπημένα φύλλα απ' ευθείας στον ανοιγμένο δακτύλιο διάτρησης. Αρχίστε με τα πρώτα φύλλα του εγγράφου.

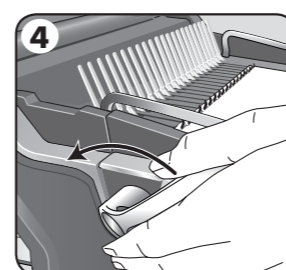

4. Όταν έχετε φορτώσει όλα τα τρυπημένα φύλλα στο δακτύλιο, ωθήστε το μοχλό του δακτύλιου προς τα πίσω για να κλείσετε το δακτύλιο και να αφαιρέσετε το δεμένο έγγραφο.

## ΑΦΑΙΡΟΥΜΕΝΗ ΠΛΑΤΦΟΡΜΑ ΒΙΒΛΙΟΔΕΣΙΑΣ

Το Galaxy έχει μια μοναδική κινούμενη πλατφόρμα βιβλιοδεσίας. Η πλατφόρμα μπορεί να ανασηκωθεί από τη βάση και να χρησιμοποιηθεί σε σταθερή επιφάνεια για τη βιβλιοδεσία εγγράφων με τη χρήση τυπικής διαδικασίας βιβλιοδεσίας και προσφέρει επίσης τη δυνατότητα ταυτόχρονου χειρισμού από διαφορετικούς χρήστες. Όταν δεν κάνετε χρήση του μηχανήματος, πρέπει να αποθηκεύετε την πλατφόρμα ασφαλώς στο μηχάνημα διάτρησης.

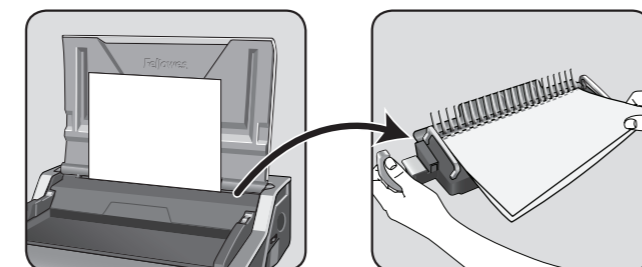

## ΔΙΟΡΘΩΣΗ ΕΝΟΣ ΔΕΜΕΝΟΥ ΕΓΓΡΑΦΟΥ

Μπορείτε να προσθέσετε ή να αφαιρέσετε πρόσθετα φύλλα σε οποιαδήποτε στιγμή, ανοίγοντας και κατόπιν κλείνοντας το δακτύλιο όπως περιγράφηκε παραπάνω.

## ΑΦΑΙΡΕΣΗ ΤΩΝ ΑΠΟΚΟΜΜΑΤΩΝ

Η θήκη απορριμμάτων βρίσκεται κάτω από το μηχάνημα και μπορείτε να την βγάλετε από τη δεξιά πλευρά. Για καλύτερα αποτελέσματα, αδειάζετε τακτικά τη θήκη. Πρέπει να αδειάζετε τη θήκη μετά από 50 λειτουργίες για να εξασφαλίσετε αποτροπή εμπλοκών.

## ΑΠΟΘΗΚΕΥΣΗ

Χαμηλώστε το κάλυμμα. Το μηχάνημα βιβλιοδεσίας Galaxy είναι σχεδιασμένο για οριζόντια αποθήκευση στο γραφείο.

## ΕΠΙΛΥΣΗ ΠΡΟΒΛΗΜΑΤΩΝ

Πρόβλημα	Αιτία	Λύση
Η πράσινη λυχνία νέον λειτουργίας δεν είναι αναμμένη	Το μηχάνημα δεν είναι ανοικτό	Ενεργοποιήστε το μηχάνημα με το διακόπτη στο πίσω μέρος του, που είναι δίπλα στην υποδοχή του βύσματος ηλεκτροδότησης
Η λυχνία νέον είναι στην κόκκινη θέση αναμονής	Το μηχάνημα υπερφορτώθηκε κατά τη διάτρηση	Πιέστε το κουμπί διάτρησης. Το μηχάνημα θα απασύρει το μηχανισμό διάτρησης και θα επαναρυθμιστεί. Συνεχίστε αυτή τη διαδικασία έως ότου ολοκληρωθεί ο κύκλος διάτρησης
Οι σπές διάτρησης δεν είναι κεντραρισμένες	Ο οδηγός άκρου δεν είναι ρυθμισμένος	Ρυθμίστε τον οδηγό άκρου έως ότου διορθωθεί το πρότυπο διάτρησης όπως
Το μηχάνημα δεν τρυπά	Εμπλοκή	Βεβαιωθείτε ότι η θήκη απορριμμάτων είναι άδεια. Ελέγξτε για τυχόν εμπλοκή στην υποδοχή χαρτιού
Οι σπές διάτρησης δεν είναι παράλληλες προς το άκρο του φύλλου	Έχουν κολλήσει αποκόμματα κάτω από τις φιλιέρες	Περάστε δύσκαμπο χαρτόνι από την υποδοχή χαρτιού. Μετακινήστε το χαρτόνι προς το πλάι για να απελευθερωθούν οποιαδήποτε αποκόμματα εντός της θήκης απορριμμάτων
Μη ολοκληρωμένες σπές	Τα φύλλα δεν είναι σωστά ευθυγραμμισμένα με το πρότυπο διάτρησης	Ρυθμίστε τον οδηγό άκρου και κάντε δοκιμές διάτρησης με πρόχειρα φύλλα έως ότου διορθωθεί
Τα φύλλα δεν γυρίζουν στο δεμένο έγγραφο	Το πίσω περιθώριο είναι πολύ μεγάλο για μικρότερο δακτύλιο διάτρησης	Επιλέξτε το μικρότερο βάθος περιθωρίου για δακτύλιους διάτρησης έως 18 mm σε διάμετρο. Επιλέξτε το μεγαλύτερο βάθος περιθωρίου για δακτύλιους μεγαλύτερους από 18 mm σε διάμετρο
Οι άκρες του φύλλου έχουν παραμορφωθεί	Πιθανή υπερφόρτωση του μηχανήματος	Διατρυπήστε πλαστικά καλύμματα με χάρτινα φύλλα. Μειώστε τον αριθμό των φύλλων προς διάτρηση
Διαρροή θήκης απορριμμάτων	Η θήκη απορριμμάτων δεν έχει εισαχθεί σωστά ή έχει ενεργοποιηθεί η λειτουργία «διάρρηξης» (burst)	Ελέγξτε ότι η θήκη απορριμμάτων είναι άδεια και η λειτουργία «διάρρηξης» (burst) είναι κλειστή

## ΠΑΓΚΟΣΜΙΑ ΕΓΓΥΗΣΗ

Η Fellowes εγγυάται ότι κανένα από τα εξαρτήματα του μηχανήματος βιβλιοδεσίας δεν θα παρουσιάσει ελαττώματα σε υλικά και εργατικά για 2 έτη από την ημερομηνία αγοράς από τον αρχικό αγοραστή. Εάν παρουσιαστεί ελάττωμα σε οποιοδήποτε εξάρτημα κατά την περίοδο εγγύησης, η μόνη και αποκλειστική σας αποκατάσταση θα είναι η επισκευή ή η αντικατάσταση, κατά την επιλογή και με έξοδα της Fellowes, του ελαττωματικού εξαρτήματος. Αυτή η εγγύηση δεν ισχύει σε περιπτώσεις κακομεταχείρισης, λανθασμένου χειρισμού, ή μη εξουσιοδοτημένης επισκευής. Οποιαδήποτε υπονοούμενη εγγύηση, συμπεριλαμβανομένων εγγυήσεων εμπροσφυμότητας ή καταλληλότητας για συγκεκριμένο σκοπό, περιορίζεται δια του παρόντος σε διάρκεια ίση με την ανάλογη διάρκεια εγγύησης

που αναφέρεται παραπάνω. Η εταιρία Fellowes δεν θα είναι σε καμία περίπτωση υπεύθυνη για οποιοδήποτε συνεπαγόμενες ή συμπτωματικές ζημιές αποδοτές σ' αυτό το προϊόν. Αυτή η εγγύηση σας δίνει συγκεκριμένα νομικά δικαιώματα. Μπορεί να έχετε και άλλα νόμιμα δικαιώματα που διαφέρουν απ' αυτή την εγγύηση. Η διάρκεια, οι όροι και οι προϋποθέσεις αυτής της εγγύησης ισχύουν σε παγκόσμιο επίπεδο, εκτός από τις περιπτώσεις στις οποίες μπορεί να απαιτούνται από την τοπική νομοθεσία συγκεκριμένοι περιορισμοί, ή ειδικές απαγορεύσεις ή προϋποθέσεις. Για περισσότερες λεπτομέρειες, ή για να λάβετε υπηρεσίες με βάση αυτή την εγγύηση, παρακαλείσθε να επικοινωνήσετε μαζί μας ή με τον αντιπρόσωπο της περιοχής σας.

# TÜRKÇE

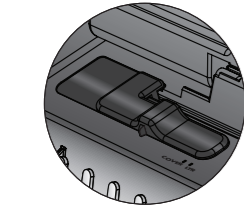

Ayarlanabilir kenar kılavuzu

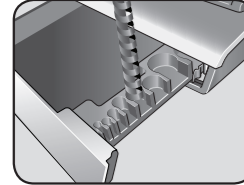

Tarak depolama yeri ve Belge ölçme

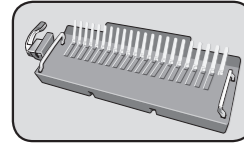

Çıkarılabilir platform (ciltleme kaseti)

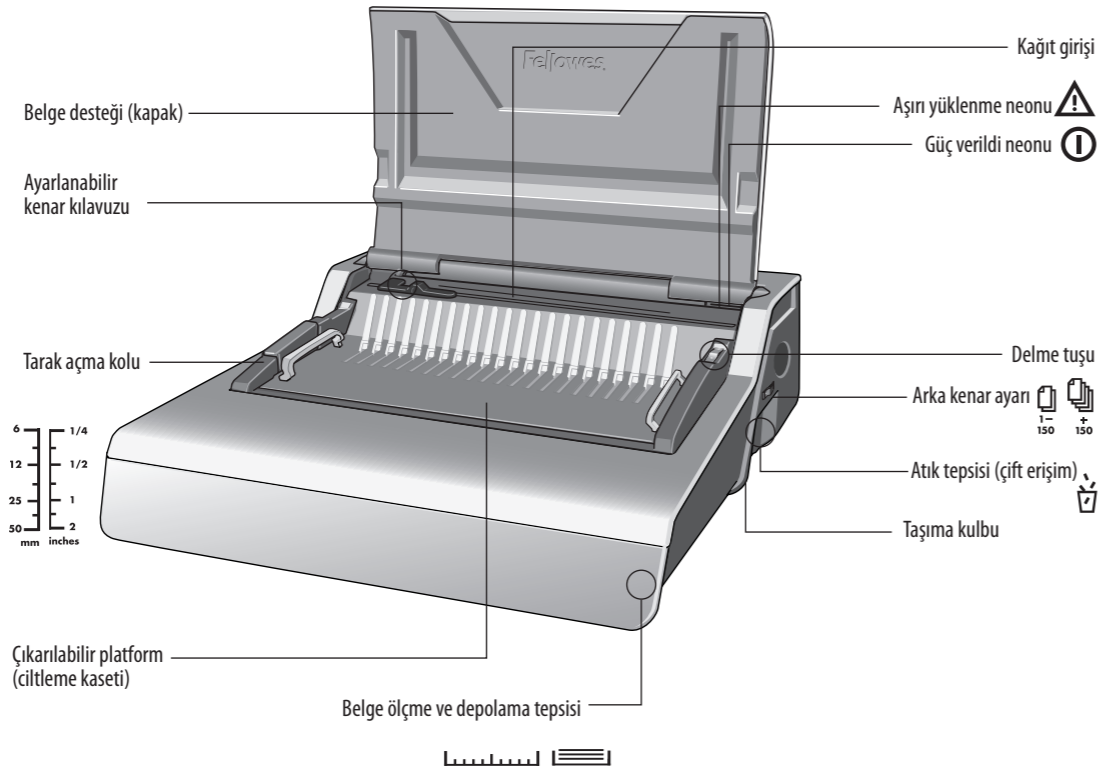

## ÖZELLİKLERİ

### Delme Kapasitesi

#### Kağıt yaprakları

80 g 28 yaprak

#### Şeffaf Kapaklar

100 - 200 mikron 4 yaprak

200+ mikron 3 yaprak

#### Diğer Standart Kapaklar

160-270 g 4 yaprak

270+ g 3 yaprak

### Ciltleme Kapasitesi

Maks. tarak boyutu 51 mm

Maks. belge (80 g) 500 yaprak

### Teknik Veriler

Kağıt boyutları	A4, A5
Delme yuvaları	21
Ayarlanabilir arka kenar (min = 2,5 mm, maks = 4,5 mm)	evet - 2 pozisyon
Yuva aralığı	14,28 mm
Ayarlanabilir kenar kılavuzu	evet
Atık tepsi kapasitesi	3000 yaprak
Voltaj	220-240 V 50/60 Hz
Motor gücü	230 W 1,0 A
Görev Çevrimi	30 dakika açık / 30 dakika kapalı
Net ağırlık	13,5 kg
Boyutlar (YxUxD)	165 x 498 x 451 mm

## ÖNEMLİ GÜVENLİK TALİMATLARI — Kullanmadan Önce Okuyun!



Kullanmadan önce lütfen okuyun. İleride başvurmak üzere lütfen saklayın.

Delme işlemi sırasında:

- daima makinenin dengeli bir yüzey üstüne yerleştirilmiş olmasına dikkat edin
- son belgeleri delmeden önce müsvedde yapraklar üzerinde deneme delikleri açıp makineyi ayarlayın
- delmeden önce zımbaları ve diğer metal parçalarını sayfalardan çıkarın
- makinenin belirtilen performans düzeyini hiçbir zaman aşmayın

Ciltleme işlemi sırasında:

- çıkarılabilir ciltleme platformu, delme ünitesinden uzakta kullanılabilir
- çıkarılabilir ciltleme platformunun dengeli bir yüzeyde olmasını sağlayın

Makineyi ısı ve su kaynaklarından uzak tutun.

Makineyi asla açmayın ya da başka şekilde tamir etmeye çalışmayın.

Makineyi kolay erişilebilir bir prize takın.

Not – bu makinede, kullanım sırasında aşırı ısındığı zaman devreye giren bir termal bağlantı kesme aygıtı vardır. Aygıt, makinenin kullanımı güvenli hale geldiğinde otomatik olarak devreden çıkar.

## TARAK ÇAPI VE BELGE BOYUTLARI

### Tarak çapı boyutları ve kenar derinliği ayarları

mm	yaprak sayısı	Arka kenar ayarı
6 mm	2-20	1-150
8 mm	21-40	
10 mm	41-55	
12 mm	56-90	
16 mm	91-120	
18 mm	121-150	+150
22 mm	151-180	
25 mm	181-200	
32 mm	201-240	
38 mm	241-340	
45 mm	341-410	
51 mm	411-500	

### Yardım mı Gerekli?

Müşteri Hizmetleri... [www.fellowes.com](http://www.fellowes.com)  
Uzmanlarımızın size bir çözüm sunmasına olanak verin. Satın aldığınız yerle temas kurmadan önce daima Fellowes ile temas kurun.

## KURULUMU

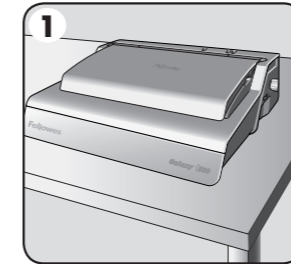

1. Makinenin dengeli bir yüzey üstüne yerleştirilmiş olmasına dikkat edin.

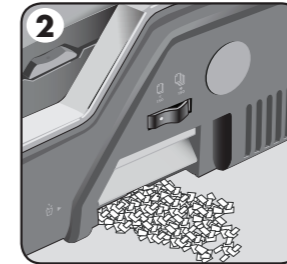

2. Atık tepsinin boş ve doğru yerleştirilmiş olmasını kontrol edin. Tepside, sağ ve sol taraflardan erişilebilir. Tepside, yonga tepsi 'aşırı dolu' olduğunda çalışan bir 'çoğuşma özelliği' vardır.

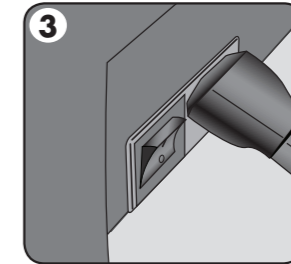

3. Makine, bağlantısı yapılmamış elektrik uçları ile gelir. İlgili güç kaynağına uygun doğru uç bağlantısını seçin.

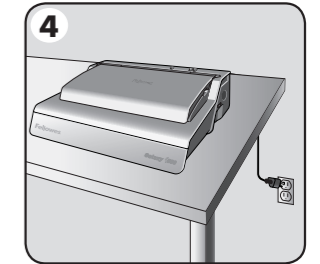

4. Uç bağlantısını topraklı elektrik prizine takın.

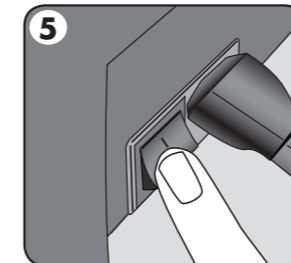

5. Makineyi açın (anahtar makinenin arkasındadır).

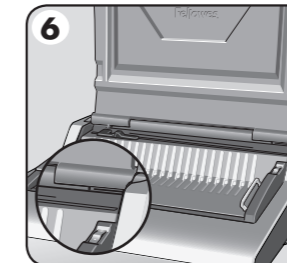

6. Kapağı kaldırın. Yeşil güç neonunun yanıp yanmadığını kontrol edin.

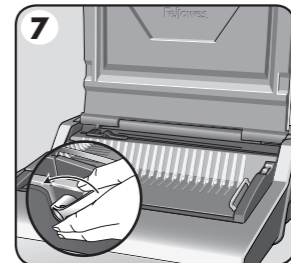

7. Tarak açma kolunun geriye doğru itilmiş olmasını sağlayın.

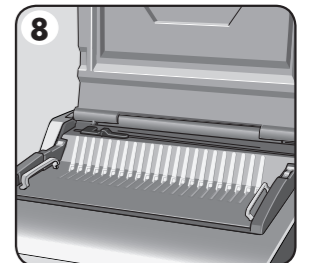

8. Ciltleme platformunun makineye doğru yerleştirilmiş olduğunu kontrol edin.



# TÜRKÇE

## CİLTLEME ADIMLARI

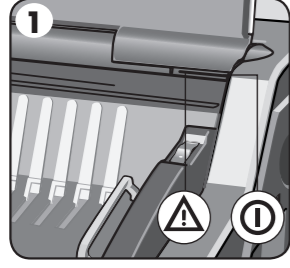

1. Yeşil güç neonunun yanıp yanmadığını kontrol edin.

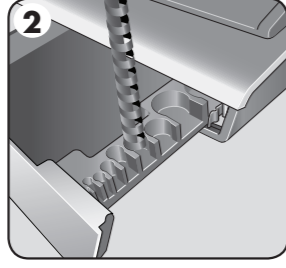

2. Depolama tepsisini kullanarak doğru tarak çapını seçin.

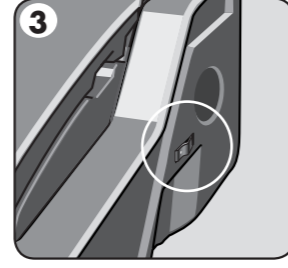

3. Yaprak sayısı için doğru arka kenar derinliğini seçin.

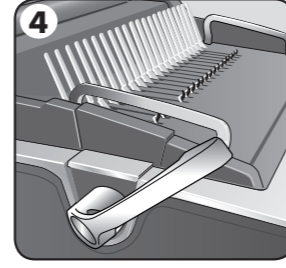

4. Plastik tarağı açma mekanizmasına yerleştirin. Tarak açma kolunu ileri doğru çekerek tarağı açın.

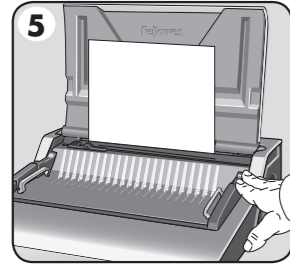

5. Kenar kılavuzu ayarını kontrol etmek için müsvedde yapraklar üzerinde deneme deliği açın.

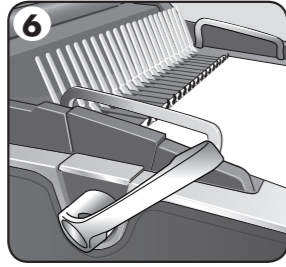

6. Delinmiş yaprakları, doğrudan, açık tarağa yerleştirin.

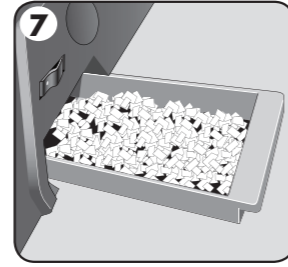

7. Atık tepsisini düzenli olarak, tercihen her kullanımdan sonra boşaltın.

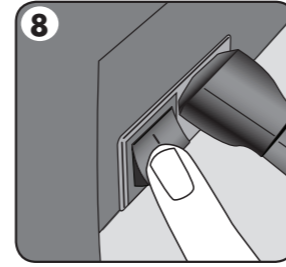

8. Makineyi kapatın.

## BELGE CİLTLEME

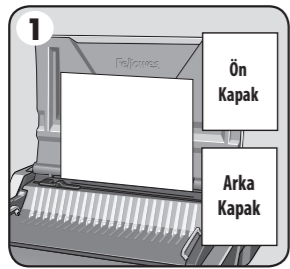

1. Kenar kılavuzunun uygun belge boyutuna ayarlandığından emin olun. Önce ön ve arka kapakları delin.

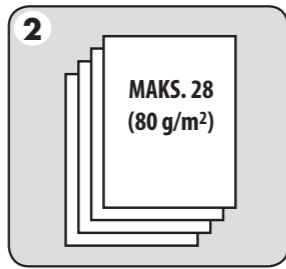

2. Makineyi ya da kullanıcı aşırı yüklemeyecek şekilde, yaprakları küçük partiler halinde delin. Gerekirse kenar kılavuzunu ayarlayın.

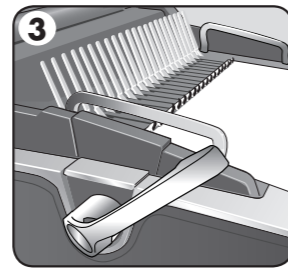

3. Delinmiş yaprakları, doğrudan, açılmış tarağa yerleştirin. Belgenin baş tarafından başlayın.

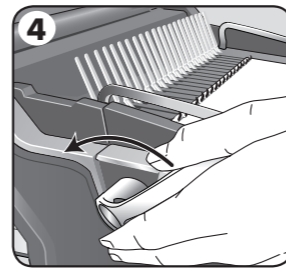

4. Delinmiş tüm yapraklar tarağa yerleştirildiğinde, tarak kolunu geriye doğru iterek tarağı kapatın ve ciltlenmiş belgeyi çıkartın.

## ÇIKARILABİLİR CİLTLEME PLATFORMU

Galaxy, benzersiz bir hareketli ciltleme platformu içerir. Platform, tabandan kaldırılarak dengeli bir yüzeye yerleştirilip, normal ciltleme işlemleri uygulanarak belge ciltlemek için kullanılabilir ve bunun yanı sıra farklı kullanıcıların birlikte çalışmasına olanak tanır. Kullanılmadığı zaman, platform, delme makinesinin içindeki güvenli yerinde muhafaza edilmelidir.

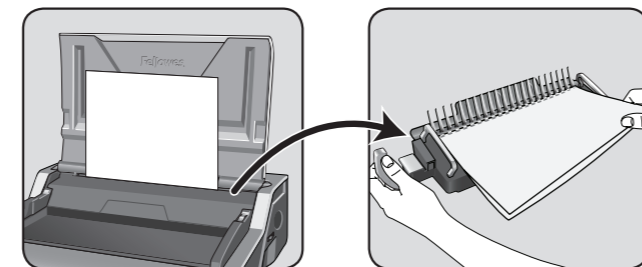

**Satellite**  
SYSTEM

## CİLTLENMİŞ BİR BELGENİN DÜZELTİLMESİ

Tarak daha önce tarif edilen şekilde açılıp kapatılarak, istenildiğinde belgeye sayfa eklenebilir ya da belgeden sayfa çıkartılabilir.

## ATIKLARIN ÇIKARILMASI

Atık tepsi makinenin altında bulunur ve her iki taraftan da erişilebilir. En iyi sonuçları elde etmek için tepsiyi düzenli olarak boşaltın. Tıkanmaları önlemek için tepsisi her 50 işlemde sonra boşaltılmalıdır.

## MUHAFAZA

Kapağı indirin. Galaxy taraklı ciltleme makinesi, masa üstünde yatay konumda muhafaza edilmek üzere tasarlanmıştır.

## ARIZA GİDERME

Sorun	Nedeni	Çözüm
Yeşil güç neonu yanmıyor	Makine açılmamıştır	Makinenin arkasında bulunan fiş girişinin yanındaki soketteki anahtarla makineyi açın
Kırmızı bekleme neonu	Makine delerken aşırı yüklenmiş	Delme tuşuna basın. Makine zımbaları geri çeker ve kendisini sıfırlar. Delme çevrimi tamamlanana kadar bu işleme devam edin
Delikler ortalanmamış	Kenar kılavuzu ayarlanmamış	Kenar kılavuzunu, doğru delik düzeni elde edilene kadar ayarlayın
Makine delmiyor	Tıkanma	Atık tepsinin boş olup olmadığını kontrol edin. Kağıt girişinde tıkanma olup olmadığını kontrol edin
Delikler kenara paralel değil	Delgi kalıplarının altına çöp takılmıştır	Kağıt girişine sert bir mukavva parçası sokun. Mukavvayı yanlamasına hareket ettirerek sıkışmış olan çöplerin atık tepsinde düşmesini sağlayın
Kısmi delikler	Yapraklar deliklerle doğru hizada değil	Kenar kılavuzunu ayarlayın ve doğru hizayı elde edene kadar müsvedde sayfalarla deneme yapın
Ciltlenmiş belgede yapraklar dönmüyor	Arka kenar, küçük bir tarak için çok büyük	18mm çapa kadar taraklar için küçük kenar derinliğini seçin. 18mm'den daha büyük çaplı taraklar için büyük kenar derinliğini seçin
Delik kenarları hasarlı	Makine muhtemelen aşırı yüklenmektedir	Plastik kapakları kağıt yapraklarla birlikte delin. Delinmekte olan yaprak sayısını azaltın
Atık tepsi çöpleri kaçırıyor	Atık tepsi doğru yerleştirilmemiş ya da "çoğuşma özelliği" devreye girmiştir	Atık tepsinin boş ve "çoğuşma özelliğinin" kapalı olup olmadığını kontrol edin

## DÜNYA ÇAPINDA GARANTİ

Fellowes, cilt makinesinin tüm parçalarının, ilk tüketici tarafından satın alınma tarihinden itibaren 2 yıl süreyle malzeme ve işçilik açısından kusursuz olacağını garanti eder. Eğer garanti dönemi içinde herhangi bir parça kusurlu bulunursa, tek ve özel tazminatınız, seçme hakkı ve masrafları Fellowes'a ait olmak üzere, söz konusu parçanın onarılması veya değiştirilmesidir. Bu garanti, kötü kullanım, yanlış muamele ya da yetkisiz taraflarca yapılmış onarım vakalarına uygulanmaz. Satılabilirlik ve belli bir amaca uygunluk garantileri dahil olmak üzere, her türlü zımnı garantilerin süresi, yukarıda beyan edilen

ilgili garanti dönemi ile sınırlıdır. Fellowes, bu ürünün kullanılması sonucunda oluşan zararlardan hiçbir şekilde sorumlu değildir. Bu garanti size belirli yasal haklar verir. Bu garantiden farklı olarak diğer yasal haklarınız olabilir. Bu garantinin süresi ve şartları, yerel yasaların gerektirebileceği sınırlamalar, kısıtlamalar veya şartlar haricinde tüm dünya genelinde geçerlidir. Daha fazla ayrıntı ya da bu garanti kapsamında servis almak için Fellowes ile ya da bayinizle irtibat kurun.

# ČESKY

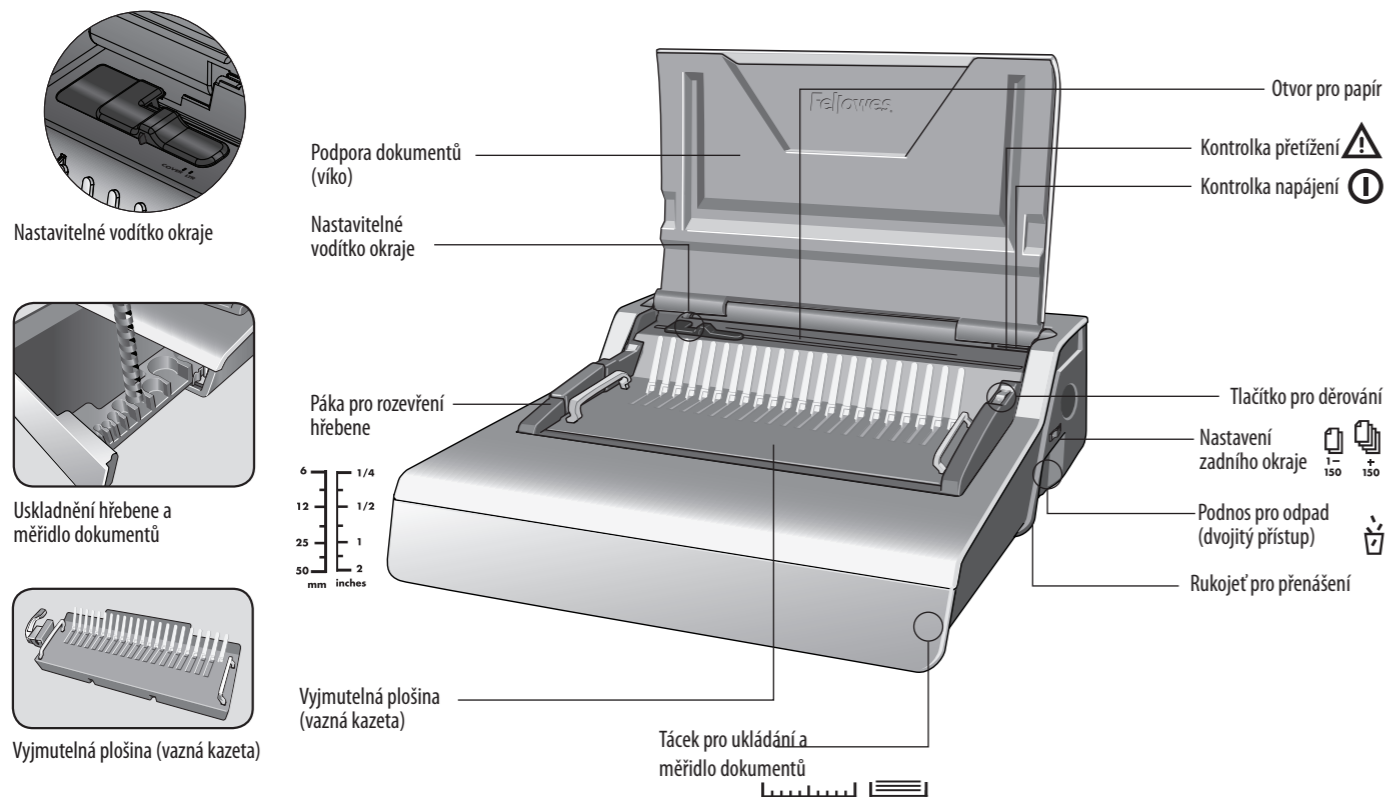

## PRŮMĚR HŘEBENE A FORMÁTY DOKUMENTŮ

### Průměr hřebene a související nastavení tloušťky hřbetu

mm	počet listů	Nastavitelný zadní okraj
6 mm	2-20	1-150
8 mm	21-40	
10 mm	41-55	
12 mm	56-90	
16 mm	91-120	
18 mm	121-150	+150
22 mm	151-180	
25 mm	181-200	
32 mm	201-240	
38 mm	241-340	
45 mm	341-410	
51 mm	411-500	

### Potřebujete pomoc?

Služba zákazníkům.. [www.fellowes.com](http://www.fellowes.com)  
 Dovolte našim odborníkům, aby vám pomohli. Než se obrátíte na místo, kde jste výrobek zakoupili, vždy nejprve zavolejte společnosti Fellowes.

## TECHNICKÉ ÚDAJE

### Kapacita děrování

Listy papíru	
80 g	28 listy
Průhledné obálky	
100 - 200 mikronů	4 listy
přes 200 mikronů	3 listy
Jiné standardní obálky	
160-270 g	4 listy
přes 270 g	3 listy
Kapacita vázní	
Maximální velikost hřebene	51 mm
Max dokument (80 g)	500 listů

### Technické parametry

Rozměry papíru	A4, A5
Děrovací otvory	21
Nastavitelný zadní okraj (min = 2,5 mm, max = 4,5 mm)	ano - 2 polohy
Rozestup otvorů	14,28 mm
Upravitelné vodítko okraje	ano
Kapacita podnosu pro odpad	3000 listů
Napětí	220-240 V 50/60 Hz
Výkon motoru ve watttech	230 W 1,0 A
Pracovní cyklus	30 minut zapnuto / 30 minut vypnuto
Čistá váha	13,5 kg
Rozměry (V x D x H)	165 x 498 x 451 mm

## INSTALACE

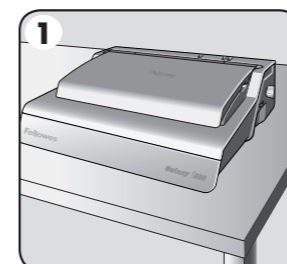

1. Zajistěte, aby byl stroj na stabilním podkladu.

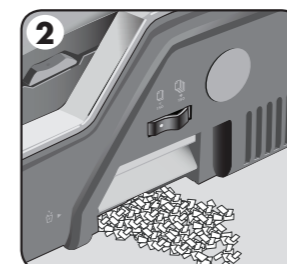

2. Zkontrolujte, zda je podnos pro odpad prázdný a správně upevněný. Přístup k táčku je zleva i zprava. Táček má 'vyhazovací funkci', která funguje, když je táček na čipy 'přeplněný'.

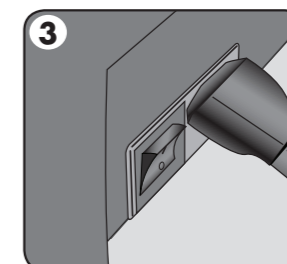

3. Stroj se dodává s volnými napájecími kabely. Zvolte správný kabel pro příslušný zdroj napětí.

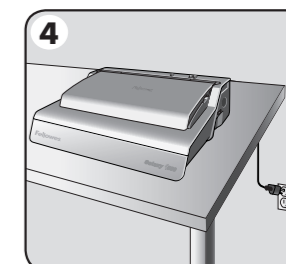

4. Zapojte kabel do uzemněné zásuvky.

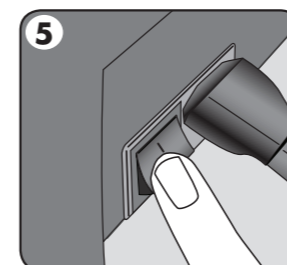

5. Zapněte stroj (spínač je na zadní straně stroje).

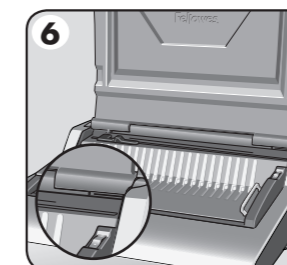

6. Zvedněte víko. Zkontrolujte, zda svítí zelená kontrolka.

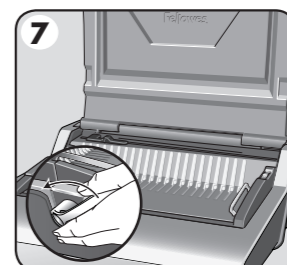

7. Zajistěte, aby byla páka pro otevírání hřebene zatlačena dozadu.

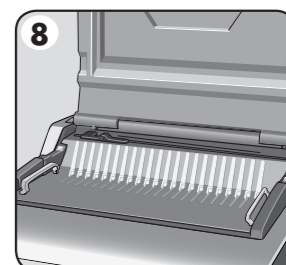

8. Zajistěte, aby vazná plošina byla správně umístěna ve stroji.



## DŮLEŽITÉ BEZPEČNOSTNÍ POKYNY — Přečtěte si před použitím!



Přečtěte si prosím před použitím. Uchovejte pro budoucí využití.

### Při děrování:

- vždy zajistěte, aby byl stroj na stabilním podkladu
- ozkoušejte děrování na nepotřebných listech a stroj seřídte, než provedete děrování na finálních dokumentech
- před děrováním odstraňte sponky a další kovové materiály
- nikdy nepřekračujte uvedený výkon stroje

### Při vázní:

- vyjmutelnou vaznou plošinu je možno použít mimo děrovací jednotku
- vždy zajistěte, aby vyjmutelná vazná plošina byla na stabilním povrchu

Mějte stroj stranou od zdrojů tepla a vody.

Nikdy se nepokoušejte zařízení otevírat ani žádným způsobem opravovat.

Zařízení zapojte do snadno přístupné zásuvky.

Poznámka - toto zařízení obsahuje tepelnou pojistku, která se aktivuje, když se stroj při používání přehřeje. Automaticky se znovu nastaví, když lze zařízení bezpečně použít.

# ČESKY

## VÁZÁNÍ

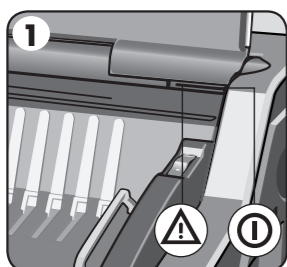

1. Zkontrolujte, zda svítí zelená kontrolka.

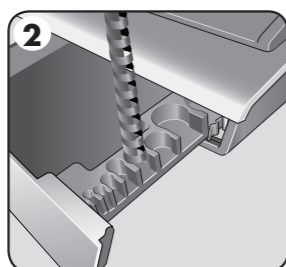

2. Zvolte správný průměr hřebene pomocí skladovacího táčku.

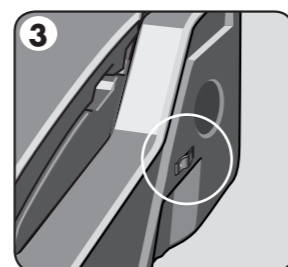

3. Zvolte správnou hloubku okraje pro počet listů.

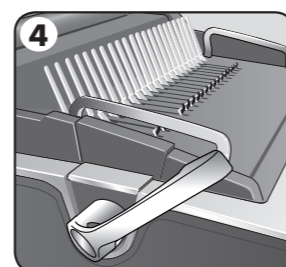

4. Zasuňte plastový hřeben do otevíracího mechanismu. Otevřete hřeben přitážením páky pro jeho otevření dopředu.

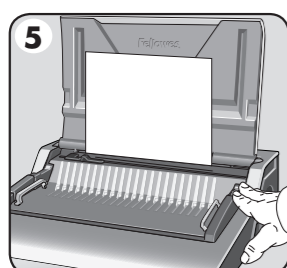

5. Otestujte děrování na nepotřebných listech pro kontrolu nastavení vodička okraje.

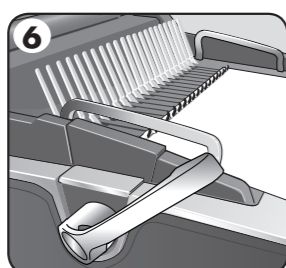

6. Děrované listy zavádějte přímo na rozevřený hřeben.

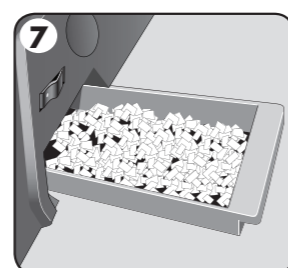

7. Vyprazdňujte pravidelně podnos pro odpad - ideálně po každém použití.

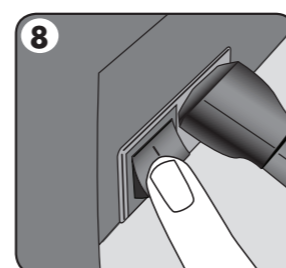

8. Vypněte stroj.

## VÁZÁNÍ DOKUMENTU



1. Ujistěte se, že je vodič okrajů nastaven na správnou velikost dokumentu. Nejprve děrujte přední a zadní obálku.

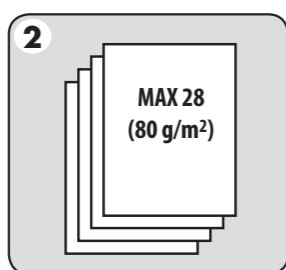

2. Listy děrujte po malých dávkách, jež nepřetěžují stroj ani uživatele. Je-li třeba, upravte vodič okrajů.

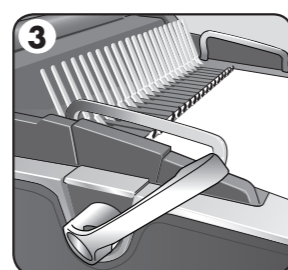

3. Děrované listy zavádějte přímo na rozevřený hřeben. Začněte přední částí dokumentu.

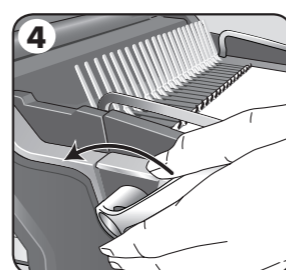

4. Když jsou na hřeben vloženy všechny listy, uzavřete hřeben zatlačením páky pro uzavření hřebene a vyjměte svázaný dokument.

## VYJMUTELNÁ VAZNÁ PLOŠINA

Galaxy má jedinečnou mobilní vaznou desku. Plošinu je možno zdvihnout ze základny a používat na stabilním povrchu k vázání dokumentů pomocí normálních vazných postupů a také umožňuje společnou práci různých uživatelů. Když se plošina nepoužívá, měla by být bezpečně uložena v děrovacím stroji.

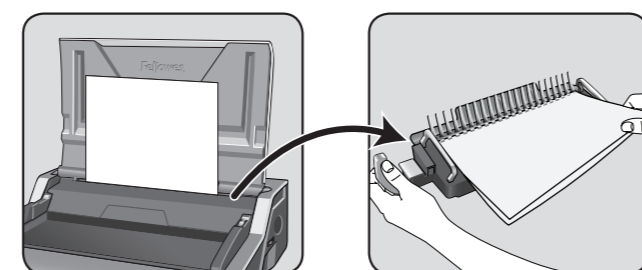

## OPRAVA SVÁZANÉHO DOKUMENTU

Další listy lze kdykoli přidat nebo odebrat tak, že otevřete a pak zavřete hřeben dle předchozího popisu.

## ODSTRANĚNÍ ODPADNÍHO MATERIÁLU

Podnos pro odpad je umístěn pod strojem a lze k němu přistoupit z pravé strany. Pro co nejlepší výsledek prostor pravidelně čistěte. Tento podnos by se měl vyprázdnit po každých 50 operacích, aby se zabránilo ucpaní.

## USKLADNĚNÍ

Sklopte víko. Hřebenový vazač Galaxy je určen k vodorovnému skladování na stole.

## ODSTRAŇOVÁNÍ PORUCH

Problém	Příčina	Řešení
Nesvítí zelená kontrolka napájení	Stroj není zapnut	Zapněte stroj vzadu vedle zástrčky a do zásuvky
Červená kontrolka připravenosti	Stroj je při děrování přetížen	Stiskněte tlačítko pro děrování. Stroj stáhne otvory a znovu se nastaví. Pokračujte v tomto procesu do dokončení děrovacího cyklu
Vyražené otvory nejsou vystředěné	Vodičko okraje není nastaveno	Upravte vodičko okraje, dokud není vzorec otvorů správný
Stroj neděruje	Zablokování	Zkontrolujte, zda je podnos na odpad prázdný. Zkontrolujte průchodnost vstupního otvoru pro papír
Děrované otvory nejsou rovnoběžné s okrajem	Odřezky uvízly pod výsekem	Zasuňte do vstupního otvoru pro papír pevný karton. Posuňte karton do strany tak, abyste uvolnili volné odřezky do podnosu pro odpad
Částečné otvory	Listy nejsou správně zarovnané na vzorec děrování	Upravte vodičko okraje a otestujte děrování na odpadním papíru, dokud není vzorec otvorů správný
Listy nelze otáčet ve svázaném dokumentu	Zadní okraj je příliš velký pro menší hřeben	Zvolte menší hloubku odstupu pro hřebeny do průměru 18 mm. Zvolte větší hloubku odstup pro hřebeny o průměru větším než 18 mm.
Poškozené okraje děrovaného otvoru	Pravděpodobně přetížení stroje	Plastové obaly děrujte s listy papíru. Snižte počet děrovaných listů
Únik odpadu z podnosu pro odpad	Podnos pro odpad není správně zasunutý nebo se aktivovala 'vyhazovací funkce'	Zkontrolujte, zda je podnos pro odpad prázdný a 'vyhazovací funkce' uzavřena

## CELOSVĚTOVÁ ZÁRUKA

Společnost Fellowes zaručuje, že všechny součásti vazače budou prosty vad materiálu a provedení po dobu 2 let od data nákupu prvním spotřebitelem. Pokud v průběhu záruční doby kterákoliv část bude závadná, vaše jediná a výlučná forma nápravy bude oprava nebo výměna vadné části podle volby a na náklady společnosti Fellowes. Tato záruka neplatí v případě zneužití, nesprávného použití nebo nepovolené opravy. Jakákoli implikovaná záruka, včetně záruky prodejnosti nebo způsobilosti pro určitý účel, je tímto časově omezena. Jakákoli implikovaná záruka, včetně záruky prodejnosti nebo způsobilosti pro

určitý účel, je tímto časově omezena na odpovídající výše uvedenou záruční lhůtu. V žádném případě nebude společnost Fellowes zodpovědná za eventuální následné škody přisuzované tomuto produktu. Tato záruka vám přiznává specifická zákonná práva. Vedle těchto práv však mohou existovat ještě práva další či odlišná. Trvání, termíny a podmínky této záruky platí celosvětově, kromě případů, kde místní zákony ukládají různá omezení, restrikce nebo podmínky. Se žádostí o další podrobnosti nebo o servis v rámci této záruky se obraťte přímo na společnost Fellowes nebo svého prodejce.

# SLOVENSKY

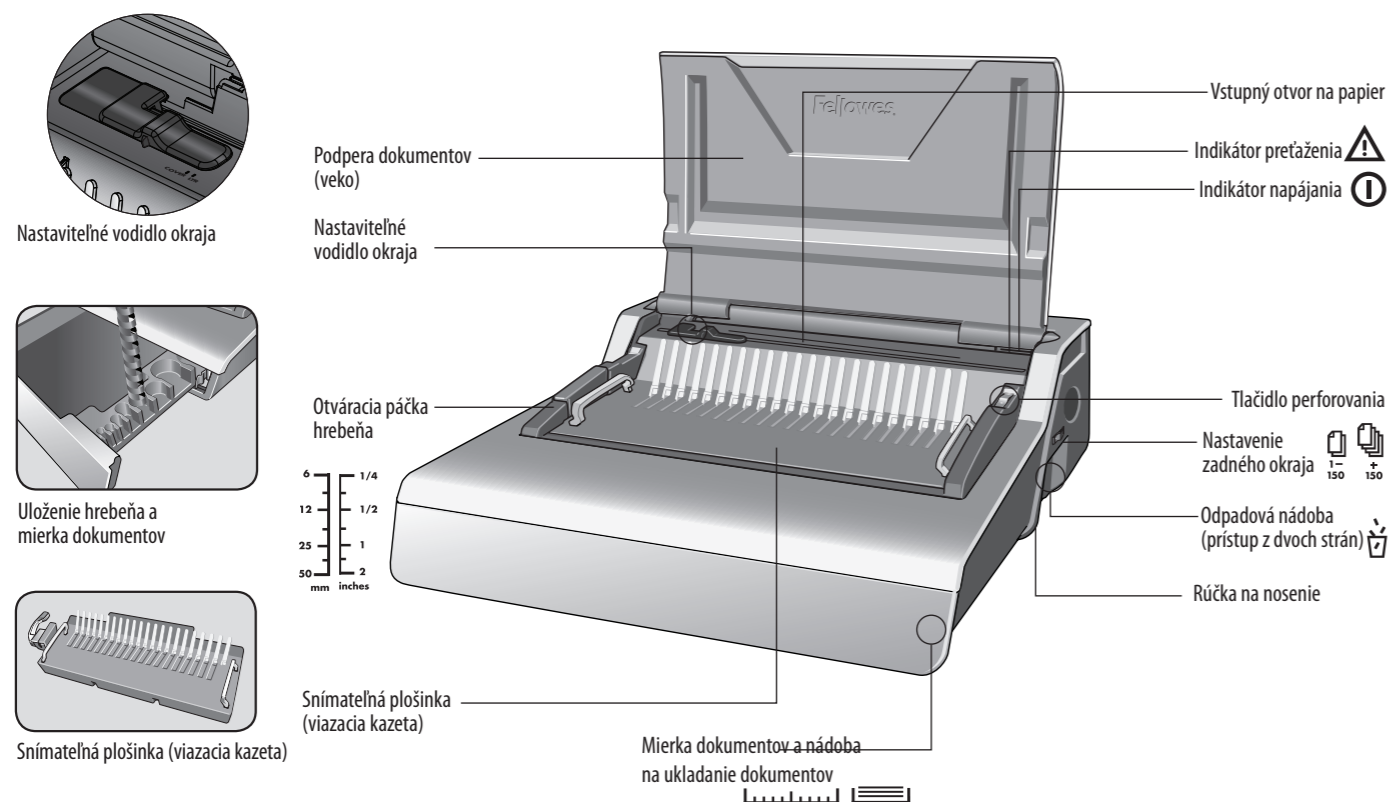

## PRIEMER HREBEŇA A VEĽKOSŤ DOKUMENTOV

### Velkosti priemeru hrebeňa a nastavenia hĺbky okraja

mm	hářkov	Nastavenie zadného okraja
6 mm	2-20	1-150
8 mm	21-40	
10 mm	41-55	
12 mm	56-90	
16 mm	91-120	
18 mm	121-150	+150
22 mm	151-180	
25 mm	181-200	
32 mm	201-240	
38 mm	241-340	
45 mm	341-410	
51 mm	411-500	

### Potrebuje pomoc?

Zákaznícky servis... [www.fellowes.com](http://www.fellowes.com)  
Nechajte našich odborníkov, aby vám pomohli s riešením.  
Vždy zavolajte najprv spoločnosti Fellowes, až potom kontaktujte predajcu.

## SCHOPNOSTI

### Kapacita perforovania

Hárky papiera	
80 g	28 hářkov
Priesvitné obaly	
100 - 200 mikróvov	4 hářkov
200+ mikróvov	3 hářkov
Iné štandardné obaly	
160-270 g	4 hářkov
270+ g	3 hářkov

### Kapacita viazania

Maximálna veľkosť hrebeňa	51 mm
Maximálny počet dokumentov (80 g)	500 hářkov

### Technické údaje

Rozmery papiera	A4, A5
Otvory na perforovanie	21
Nastavitelný zadný okraj (min. = 2,5 mm, max. = 4,5 mm)	áno - 2 polohy
Rozstup otvorov	14,28 mm
Nastavitelné vodidlo okraja	áno
Kapacita odpadovej nádoby	3 000 hářkov
Napätie	220-240 V 50/60 Hz
Príkon motora	230 W 1,0A
Pracovný cyklus	30 minút zapnutý / 30 minút vypnutý
Čistá váha	13,5 kg
Rozmery (v x d x h)	165 x 498 x 451 mm

## PRÍPRAVA

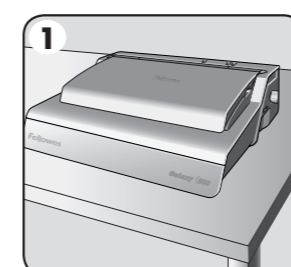

1. Skontrolujte, či je zariadenie na pevnom povrchu.

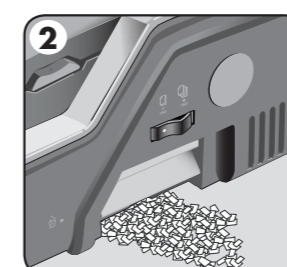

2. Skontrolujte, či je odpadová nádoba prázdna a správne založená. K nádobe je možné pristúpiť z ľavej aj z pravej strany. Táto nádoba je vybavená 'funkciou vysypania', ktorá sa spustí, keď je nádoba s ústrižkami papiera 'preplnená'.

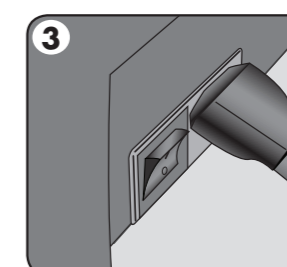

3. Zariadenie sa dodáva s voľnými napájacími káblami. Vyberte správny kábel pre typ elektrickej zásuvky.

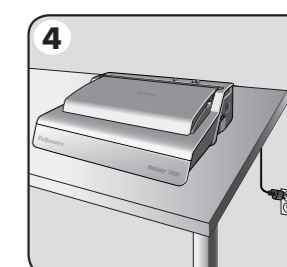

4. Kábel zapojte do uzemnenej zásuvky.

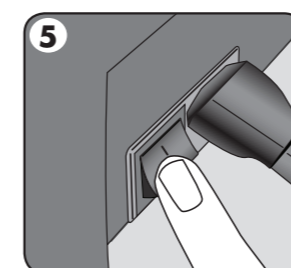

5. Zapnite zariadenie (vypínač sa nachádza na zadnej časti zariadenia).

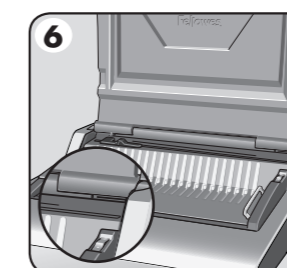

6. Zdvhnite veko. Skontrolujte, či svieti zelený indikátor.

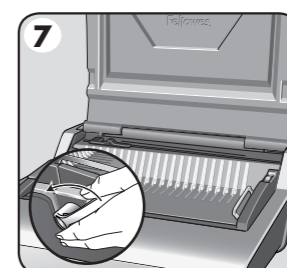

7. Skontrolujte, či je páčka otvorenia hrebeňa zatlačená dozadu.

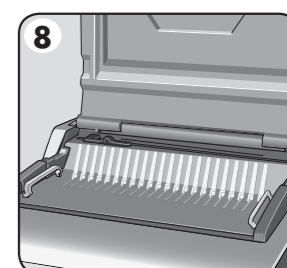

8. Skontrolujte, či je viazacia plošina umiestnená správne na zariadení.

## DÔLEŽITÉ BEZPEČNOSTNÉ POKYNY — Pre použitím si prečítajte!



Pred použitím si prečítajte. Odložte si ich pre budúcnosť.

### Pri perforovaní:

- vždy dbajte na to, aby zariadenie bolo na pevnom povrchu
- pred perforovaním konečných dokumentov najprv skúste perforovať nepotrebné hářky a podľa potreby nastavte zariadenie
- pred perforovaním odstráňte spinky a iné kovové predmety z dokumentov
- nikdy neprekračujte udávaný výkon zariadenia

### Pri viazaní:

- snímateľná viazacia plošina sa môže používať mimo perforovacej jednotky
- vždy skontrolujte, či je snímateľná viazacia plošina umiestnená na stabilnom povrchu

Zariadenie udržiavajte mimo zdrojov tepla a vody.

Nikdy sa nepokúšajte otvoriť alebo inak opraviť toto zariadenie.

Zariadenie zapojte do ľahko dostupnej elektrickej zásuvky.

Poznámka – toto zariadenie obsahuje tepelnú poistku, ktorá sa aktivuje pri prehriatí zariadenia počas používania. Keď je zariadenie opäť v stave bezpečnej prevádzky, poistka sa automaticky vypne.





# SLOVENSKY

## POSTUP VIAZANIA

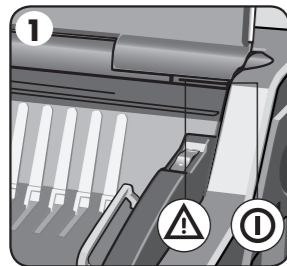

1. Skontrolujte, či svieti zelený indikátor.

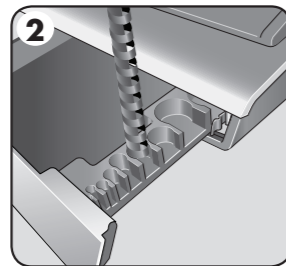

2. Pomocou zásobníka uloženia vyberte správny priemer hrebeňa.

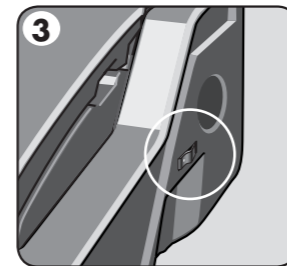

3. Zvoľte správnu hĺbku okraja pre daný počet stránkov.

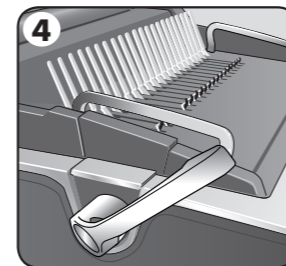
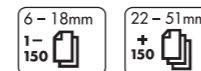

4. Vložte plastový hrebeň do otváracieho mechanizmu. Potiahnite páčku otvorenia hrebeňa dopredu, čím ho otvoríte.

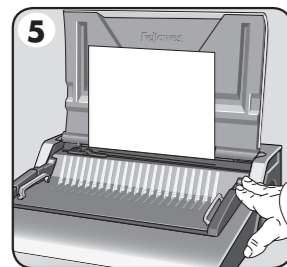

5. Skúšobne perforujte nepotrebné háčky papiera na kontrolu nastavenia vodiča okraja.

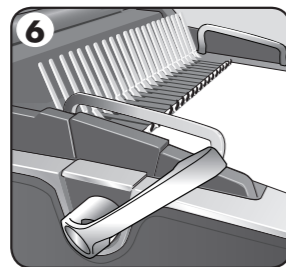

6. Vkladajte perforované háčky priamo na otvorený hrebeň.

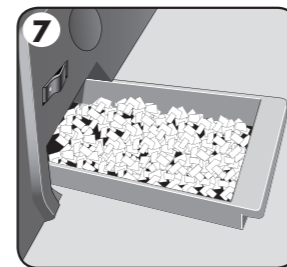

7. Vyprázdňujte odpadovú nádobu pravidelne - ideálne po každom použití.

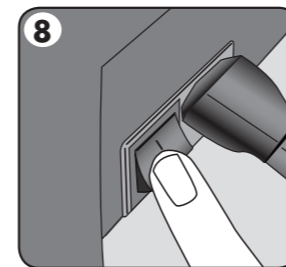

8. Vypnite zariadenie.

## VIAZANIE DOKUMENTU

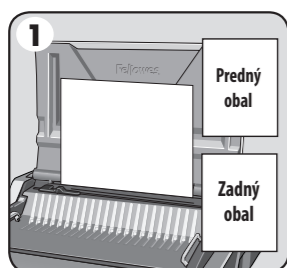

1. Uistite sa, že bočná vodiaca lišta je nastavená na správnu veľkosť dokumentu. Najprv perforujte predný a zadný obal.

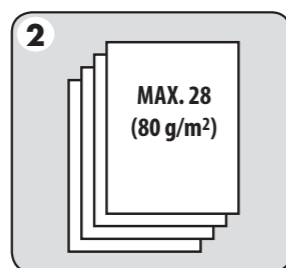

2. Háčky perforujte v malých dávkach, ktoré nepreťažujú zariadenie ani používateľa. V prípade potreby bočnú vodiacu lištu upravte.

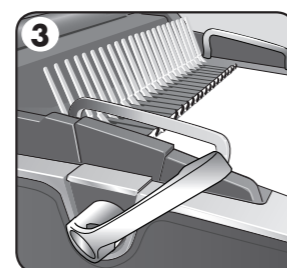

3. Vkladajte perforované háčky priamo na otvorený hrebeň. Začnite od začiatku dokumentu.

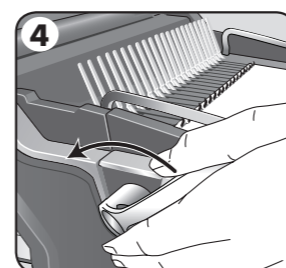

4. Po vložení všetkých perforovaných stránkov na hrebeň potlačte páčku hrebeňa dozadu, čím zavriete hrebeň a odstránite zviazaný dokument.

## ODSTRÁNITEĽNÁ VIAZACIA PLOŠINKA

Galaxy má jedinečnú mobilnú viazaciu plošinku. Túto plošinku je možné nadvihnúť zo základne a použiť ju na pevnom povrchu na viazanie dokumentov pomocou normálnej procedúry viazania. Umožňuje tiež spoluprácu viacerých užívateľov. Keď sa táto plošinka nepoužíva, je ju potrebné bezpečne uložiť v perforovacom zariadení.

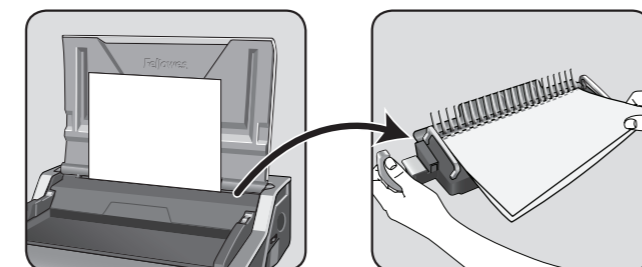

## OPRAVA ZVIAZANÉHO DOKUMENTU

Kedykoľvek môžete pridať alebo odstrániť ďalšie háčky tak, že otvoríte a potom zavriete hrebeň podľa uvedeného postupu.

## ODSTRÁNENIE NADBYTOČNÝCH KÚSKOV PAPIERA

Odpadová nádoba sa nachádza pod zariadením a je prístupná z oboch strán. Odpadovú nádobu pravidelne vyprázdňujte. Nádobu je potrebné vyprázdniť po každých 50 operáciách, aby sa predišlo zablokovaniu.

## SKLADOVANIE

Sklopte kryt. Hrebeňový viazač Galaxy je navrhnutý tak, aby sa mohol skladovať vodorovne na stole.

## ODSTRÁŇOVANIE PORÚCH

Problém	Príčina	Riešenie
Zelený indikátor nesvieti	Zariadenie nie je zapnuté	Zapnite zariadenie vypínačom na zadnej strane vedľa konektora elektrického kábla pri zásuvke
Svieti červený indikátor pohotovostného režimu	Zariadenie sa počas perforovania preťažilo	Stlačte tlačidlo perforovania. Zariadenie vyberie perforácie a obnoví sa. Pokračujte v tomto procese až do dokončenia perforovania
Perforované otvory nie sú v strede	Nie je nastavené vodidlookraja	Upravte vodič okraja tak, aby vzorka otvorov bola správna
Zariadenie neperforuje	Upchanie	Skontrolujte, či je odpadová nádoba prázdna. Skontrolujte upchanie vstupného otvoru na vkladanie papiera
Perforované otvory nie sú súbežné s okrajom	Pod otvormi sa zasekli úlomky	Veźmite hárok tvrdého papiera a zasuňte ho do vstupného otvoru na vkladanie papiera. Posúvajte tvrdý papier do bokov, aby sa uviaznuté kúsky papiera uvoľnili do odpadovej nádoby
Otvory nie sú celé	Háčky nie sú správne zarovnané na vzorke perforovania	Upravte vodič okraja a otestujte perforovania na nepotrebných háčkoch papiera, kým nastavenie nie je správne
Háčky v zviazanom dokumente sa nepretáčajú	Zadný okraj je pre menší hrebeň príliš veľký	Zvoľte menšiu hĺbku okraja pre hrebene, ktorých priemer je maximálne (18 mm). Zvoľte väčšiu hĺbku okraja pre hrebene, ktoré majú priemer väčší než 18 mm
Poškodené okraje dier	Možné preťaženie zariadenia	Plastové obaly perforujte spolu s háčkami papiera. Zmenšite počet perforovaných stránkov
Z odpadovej nádoby sa vysypávajú kúsky papiera	Odpadová nádoba nie je správne zasadená alebo nebola aktivovaná. Odpadová nádoba nie je správne založená, alebo sa aktivovala 'funkcia vysypania'	Skontrolujte, či je odpadová nádoba prázdna a 'funkcia vysypania' zatvorená

## CELOSŤETOVÁ ZÁRUKA

Spoločnosť Fellowes dáva záruku na všetky časti tohto viazacieho zariadenia, že nemajú poruchu v materiáli a spracovaní na 2 roky od dátumu kúpy prvým zákazníkom. Ak sa nájde počas záručnej lehoty chybná časť, výhradné nápravné opatrenie bude oprava alebo výmena chybnej časti na náklady spoločnosti Fellowes. Táto záruka neplatí v prípade zneužitia, nesprávneho použitia alebo nedovolennej opravy. Každá zahrnutá záruka vrátane predajnosti, alebo spôsobilosti pre určitý účel je týmto obmedzená na trvanie primeranej záručnej lehoty vysvetlenej vyššie. Spoločnosť Fellowes nebude v žiadnom prípade

zodpovedná za prípadné následné alebo vedľajšie škody prisudzované tomuto výrobku. Táto záruka vám dáva určité zákonné práva. Môžete mať iné zákonné práva, ktoré sa líšia od tejto záruky. Trvanie, termíny a podmienky tejto záruky platia celosvetovo, okrem prípadov, kde miestne zákony ukládajú rôzne obmedzenia, reštrikcie alebo podmienky. So žiadosťou o ďalšie informácie alebo záručný servis sa obráťte na spoločnosť Fellowes alebo vášho predajcu.

# SLOVENČINA

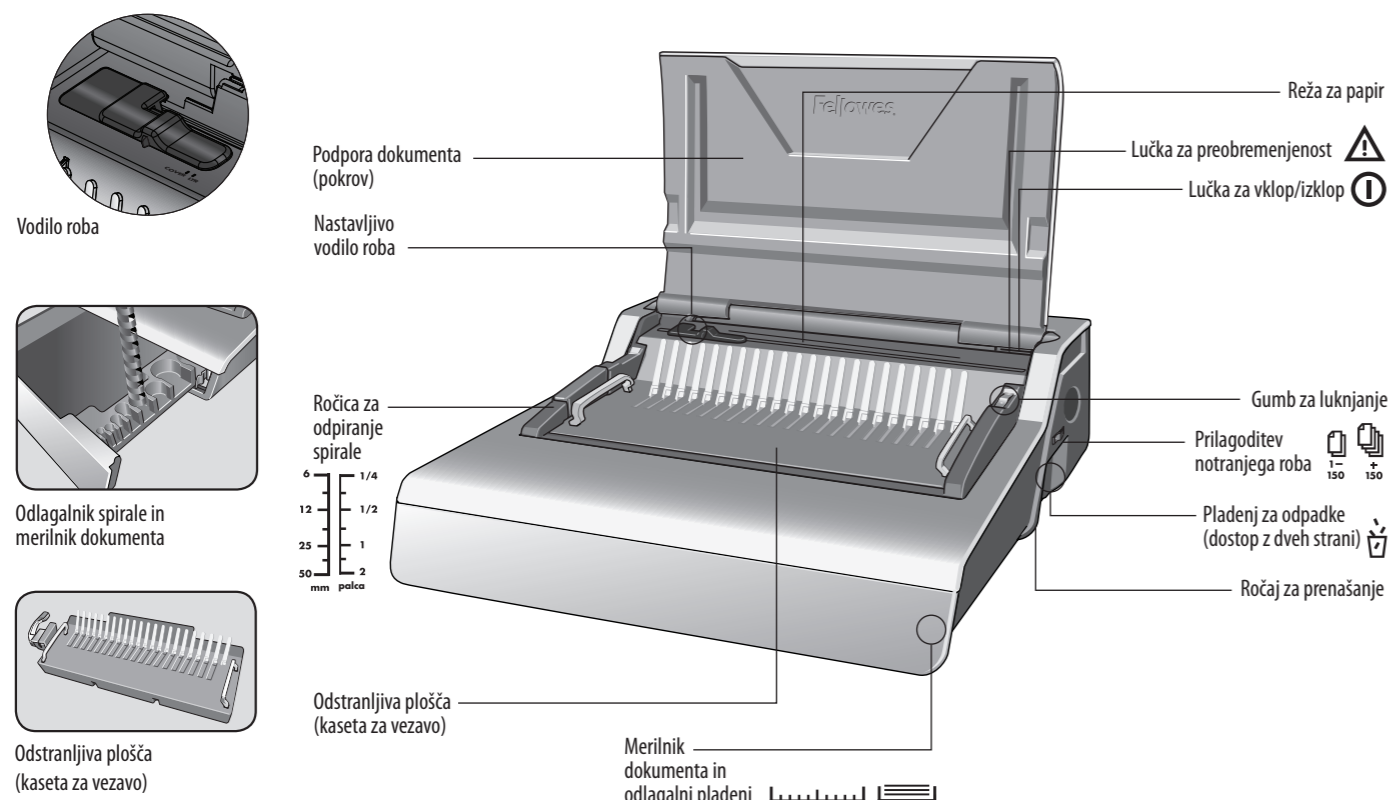

## PREMER SPIRALE IN VELIKOSTI DOKUMENTA

### Velikosti premera spiral in nastavitve globine robov

mm		palci		Število listov	Nastavitve notranji rob
6 mm	1/4"	2–20			
8 mm	5/16"	21–40			
10 mm	3/8"	41–55			
12 mm	1/2"	56–90			
16 mm	5/8"	91–120			
18 mm	11/16"	121–150		+150	
22 mm	7/8"	151–180			
25 mm	1"	181–200			
32 mm	1 1/4"	201–240			
38 mm	1 1/2"	241–340			
45 mm	1 3/4"	341–410			
51 mm	2"	411–500			

### Potrebujete pomoč?

Služba za pomoč strankam... [www.fellowes.com](http://www.fellowes.com)  
Dovolite, da vam naši strokovnjaki pomagajo z rešitvijo.  
Vedno se najprej obrnite na podjetje Fellowes, preden  
stopite v stik s prodajnim mestom, kjer ste kupili izdelek.

## ZMOGLJIVOSTI

### Zmogljivost luknjanja

Listi papirja	
80 g/20 lb	28 listov
<b>Prozorne platnice</b>	
100–200 mikronov/4–8 mil	4 listi
200+ mikronov/8+ mil	3 listi
<b>Druge standardne platnice</b>	
160–270 g/40–60 lb	4 listi
270+ g/60+ lb	3 listi

### Zmogljivost vezave

Maks. velikost spirale	51 mm
Maks. dokument (80 g/20 lb)	500 listov

### Tehnični podatki

Dimenzije papirja	A4, A5
Reže za luknjanje	21
Prilagodljiv notranji rob (min. = 2,5 mm, maks. = 4,5 mm)	da – 2 položaja
Nagib rež	9/16"/14,28 mm
Nastavljivo vodilo robov	da
Zmogljivost pladnja za odpadke	3000 listov
Napetost	220–240 V 50/60 Hz
Moč motorja	230 W 1,0 A
Delovni cikel	30 min vklop/30 min izklop
Neto masa	13,5 kg/29,8 lb
Dimenzije (V x Š x G)	6,5" x 19,6" x 17,7"/165 mm x 498 mm x 451 mm

## NASTAVITEV

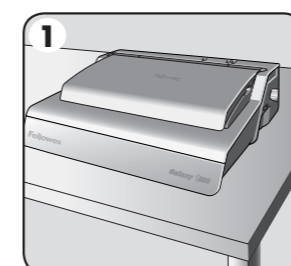

1. Zagotovite, da se naprava nahaja na stabilni podlagi.

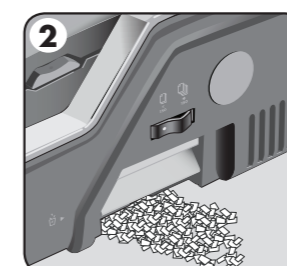

2. Preverite, ali je pladenj za odpadke prazen in pravilno nameščen. Do pladnja lahko dostopate z leve in desne strani. Pladenj ima 'funkcijo razstavljanja', ki deluje, ko je pladenj z odrezki 'prenapolnjen'.

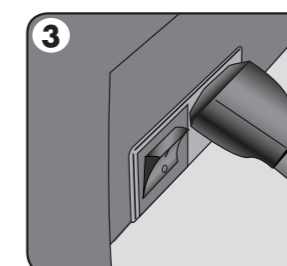

3. Naprava je opremljena z nepriklučenimi napajalnimi kablji. Izberite pravilni kabel za primerno napajanje.

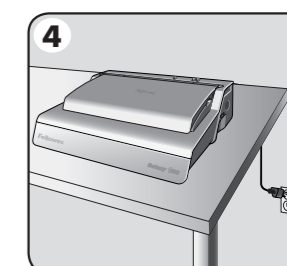

4. Kabel priključite v ozemljeno vtičnico.

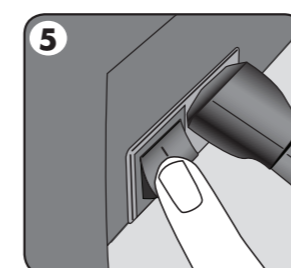

5. Vključite napravo (stikalo se nahaja na zadnji strani naprave).

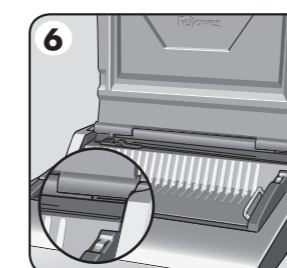

6. Dvignite pokrov. Preverite, ali je vklopljena zelena lučka za vklop.

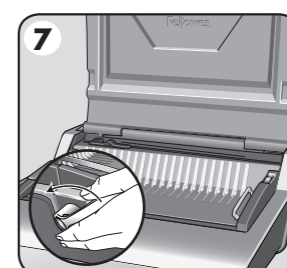

7. Prepričajte se, da ste ročico za odpiranje spirale potisnili nazaj.

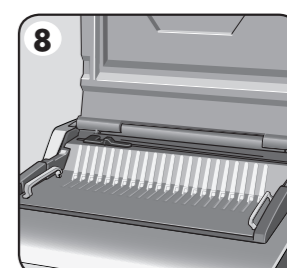

8. Zagotovite, da se plošča za vezanje nahaja na pravem mestu v napravi.

## POMEMBNA VARNOSTNA NAVODILA — preberite pred uporabo!



Pred uporabo preberite. Hranite za nadaljnjo uporabo.

### Med luknjanjem:

- Vedno zagotovite, da se naprava nahaja na stabilni podlagi.
- Preverite luknjanje na odpadnih listih papirja in pred luknjanjem končnih dokumentov napravo nastavite.
- Pred začetkom luknjanja odstranite sponke in druge kovinske dele.
- Nikoli ne presežite navedene zmogljivosti naprave.

### Pri vezavi:

- Odstranljiva plošča za vezanje se lahko uporablja izven enote za luknjanje.
- Vedno zagotovite, da se odstranljiva plošča za vezanje nahaja na stabilni podlagi.

Napravo hranite ločeno od vročine in vodnih virov.

Naprave nikoli ne poskušajte odpreti ali je kako drugače popravljati.

Napravo priključite v enostavno dostopno vtičnico.

Opomba – ta naprava ima toplotni odklopni pripomoček, ki se aktivira, ko se naprava med uporabo preveč segreje. Samodejno se bo ponastavil, ko bo naprava varna za delovanje.



# SLOVENČINA

## KORAKI VEZAVE

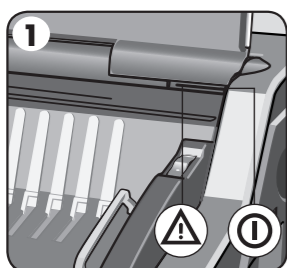

1. Preverite, ali je vklopljena zelena lučka za vklop.

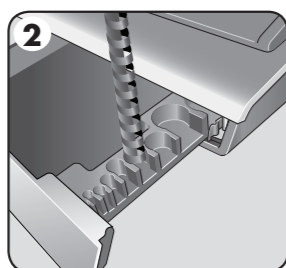

2. S pomočjo odlagalnega pladenja izberite pravi premer spirale.

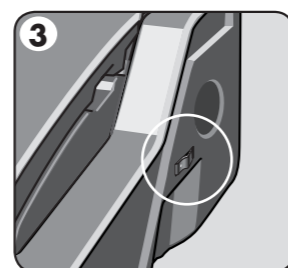

3. Izberite pravilno globino notranjega roba za število listov.

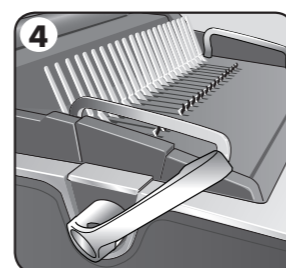
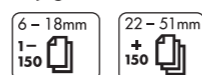

4. V odpiralni mehanizem vstavite plastično spiralo. Povlecite ročico za odpiranje spirale naprej, da spiralo razprete.

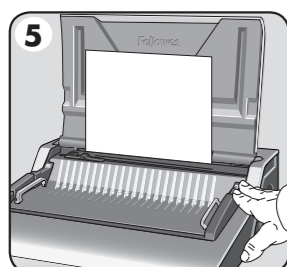

6. Preverite luknjanje na odpadnih listih papirja, da preverite nastavitve vodila roba.

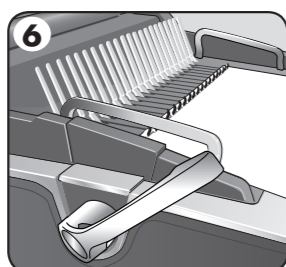

6. Preluknjane liste naložite neposredno na odprto spiralo.

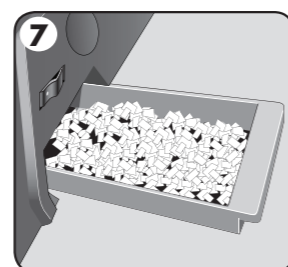

7. Redno praznite pladenj za odpadke – v najboljšem primeru po vsaki uporabi.

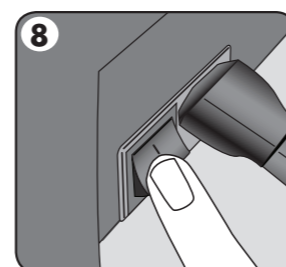

8. Izklopite napravo.

## VEZAVA DOKUMENTOV



1. Prepričajte se, da je vodilo roba nastavljeno na pravilno velikost dokumenta. Najprej preluknjajte sprednje in zadnje platnice.

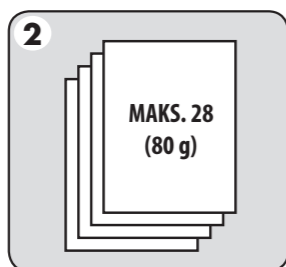

2. Liste luknjajte v manjših sklopih, ki ne preobremenijo naprave ali uporabnika. Po potrebi nastavite vodilo roba.

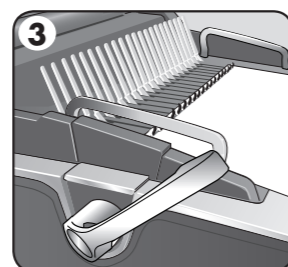

3. Preluknjane liste naložite neposredno na odprto spiralo. Začnite s sprednjim delom dokumenta.

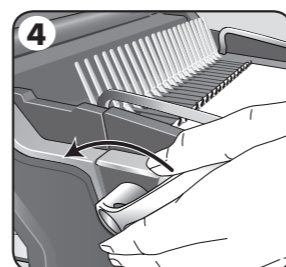

4. Ko so vsi preluknjani listi naloženi na spiralo, potisnite ročico za spiralo nazaj, da jo zaprete in odstranite zvezan dokument.

## ODSTRANLJIVA PLOŠČA ZA VEZAVO

Model Galaxy ima posebno prenosno ploščo za vezavo. Ploščo lahko dvignete s podnožja in jo uporabite na stabilni podlagi za vezavo dokumentov z običajnim postopkom vezanja. Slednje prav tako omogoča, da lahko različni uporabniki delajo skupaj. Ko plošče ne uporabljate, jo varno shranite v notranjost naprave za luknjanje.

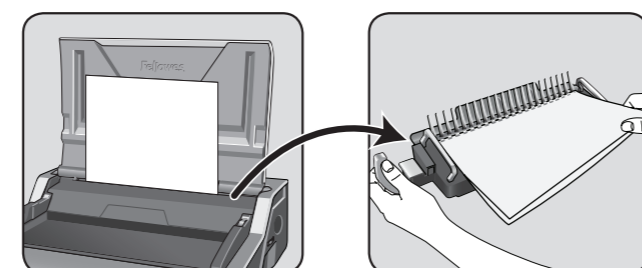

## POPRAVLJANJE ZVEZANEGA DOKUMENTA

Dodatne liste lahko kadarkoli dodate ali odstranite tako, da spiralo odprete in jo nato zaprete, kot je opisano zgoraj.

## ODSTRANJEVANJE ODPADNIH ODREZKOV

Pladenj za odpadke se nahaja pod napravo, do njega pa se dostopa z obeh strani. Za najboljše rezultate pladenj redno spraznite. Pladenj morate sprazniti po 50. uporabi, da zagotovite, da ne pride do blokade.

## SHRANJEVANJE

Spustite pokrov. Naprava za spiralno vezavo Galaxy je oblikovana za shranjevanje v vodoravnem položaju na delovni površini.

## ODPRAVLJANJE TEŽAV

Težava	Vzrok	Rešitev
Zelena lučka za vklop/izklop ne sveti.	Naprava ni vklopljena.	Vklopite napravo na zadnji strani zraven vhoda za vtiči in v vtičnici.
Sveti rdeča lučka za stanje pripravljenosti.	Naprava je bila med luknjanjem preobremenjena.	Pritisnite gumb za luknjanje. Naprava bo umaknila luknjače in se samodejno ponastavila. Nadaljujte postopek, dokler cikel luknjanja ni zaključen.
Preluknjane luknje niso na sredini.	Vodilo roba ni nastavljeno.	Nastavljajte vodilo roba, dokler vzorec lukenj ni pravilen.
Naprava ne luknja.	Blokada.	Preverite, ali je pladenj za odpadke prazen. Preverite, ali je v reži za papir prišlo do blokiranja.
Preluknjane luknje niso vzporedne z robom.	Smeti so se zatakile pod matrico.	Vzemite neupogljiv karton in ga potisnite v režo za papir. Karton premikajte bočno, da spustite morebitne odrezke papirja v pladenj za odpadke.
Delne luknje.	Listi niso pravilno poravnani z vzorcem luknjanja.	Nastavljajte vodilo roba in preverite odpadne liste za luknjanje, dokler ne dobite pravilnega rezultata.
Listi se na zvezanem dokumentu ne obračajo.	Notranji rob je prevelik za premajhno spiralo.	Izberite manjšo globino notranjega roba za spirale do premera 18 mm (11/16") (2–150 listov) Izberite večjo globino roba za spirale, večje od premera 18 mm (11/16") (151–500 listov)
Poškodovani robovi lukenj.	Mogoče je prišlo do preobremenitve naprave.	Plastične platnice luknjajte skupaj z listi papirja. Zmanjšajte število listov, ki jih luknjate.
Pladenj za odpadke pušča.	Pladenj za odpadke ni pravilno vstavljen ali pa se je aktiviral 'funkcija razstavljanja'.	Preverite, ali je pladenj za odpadke prazen in ali je 'funkcija razstavljanja' zaprta.

## SVETOVNA GARANCIJA

Podjetje Fellowes jamči, da so vsi deli naprave za vezavo brez napak v materialu in izdelavi ter zagotavlja servis in podporo dve leti od dneva nakupa prvega uporabnika. Če se v času trajanja garancijske dobe kateri koli del okvari, je vaša edina možnost popravilo ali zamenjava okvarjenega dela na podlagi mnenja in na stroške podjetja Fellowes. To jamstvo ni veljavno v primeru zlorabe, neprimerne rabe ali nepooblaščenega popravila. Trajanje katerega koli impliciranega jamstva, vključno z jamstvom o ustreznosti za prodajo ali primernosti za določen namen, je omejeno na ustrezno garancijsko obdobje, navedeno

zgoraj. Podjetje Fellowes v nobenem primeru ne prevzema odgovornosti za poškodbe, ki so posledica uporabe izdelka. Ta garancija vam daje določene pravne pravice. Morda vam pripadajo tudi druge pravne pravice, ki se razlikujejo od tukaj navedenih. Trajanje in pogoji tega jamstva so veljavni povsod po svetu, razen v državah, kjer zakonsko veljajo drugačne omejitve ali pogoji. Za več podrobnosti ali za servis v sklopu tega jamstva se obrnite na podjetje Fellowes ali vašega prodajalca.

# MAGYAR

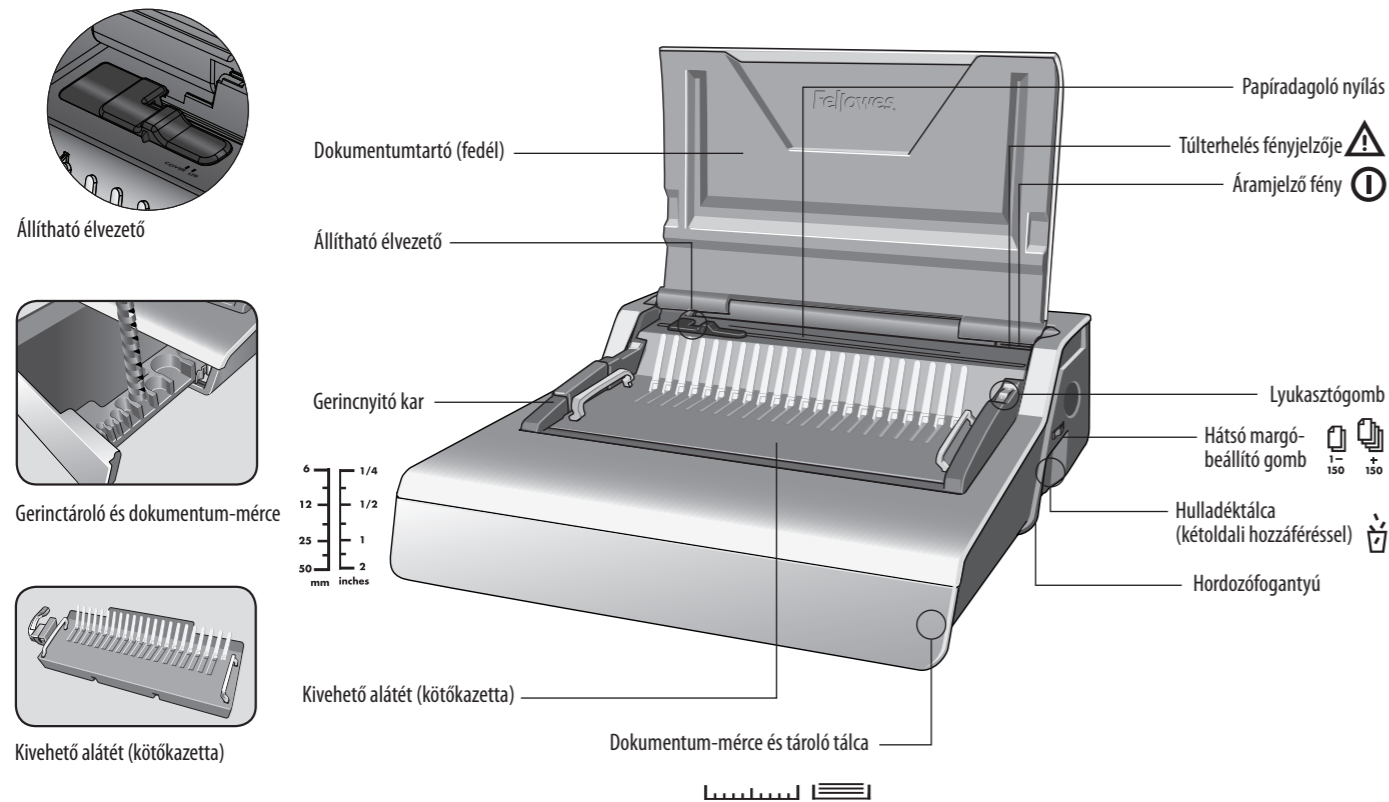

## GERINCÁTMÉRŐ & DOKUMENTUMMÉRETEK

### Gerincátmérő-méreték és margómélység beállítások

mm	lapok száma	Terjeszkedési határ
6 mm	2-20	1-150
8 mm	21-40	
10 mm	41-55	
12 mm	56-90	
16 mm	91-120	
18 mm	121-150	+150
22 mm	151-180	
25 mm	181-200	
32 mm	201-240	
38 mm	241-340	
45 mm	341-410	
51 mm	411-500	

### Segítségre van szüksége?

Vevőszolgálat... [www.fellowes.com](http://www.fellowes.com)  
Hagyja, hogy szakértőink segítsenek egy megoldással. Mielőtt megkeresné a forgalmazót, akitől a készüléket vásárolta, először mindig bennünket hívjon.

## TULAJDONSÁGOK

### Lyukasztási teljesítmény

Papírlapok	
80 g	28 lap
Átlátszó borítók	
100 - 200 mikron	4 lap
200+ mikron	3 lap
Egyéb szabványos borítók	
160-270 g	4 lap
270+ g	3 lap
Kötési teljesítmény	
Max. gerincméret	51 mm
Max. dokumentum (80 g)	500 lap

### Műszaki adatok

Papírméret	A4, A5
Lyukasztási rések	21
Állítható hátsó margó (min. = 2,5 mm, max. = 4,5 mm)	van - 2 állás
Lyukasztás	14,28 mm
Állítható élvezető	van
Hulladéktálca teljesítménye	3 000 lap
Feszültség	220-240 V 50/60 Hz
Motor watt-teljesítménye	230 W 1,0 A
Munkaciklus	30 perc / 30 perc ki
Nettó súly	13,5 kg
Méret (MaxHoxMé)	165 x 498 x 451 mm

## BEÁLLÍTÁS

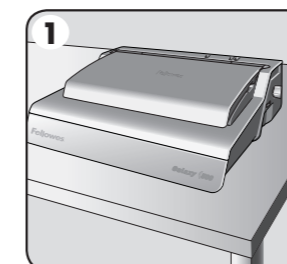

1. Biztosítsa, hogy a gép stabil felületen legyen.

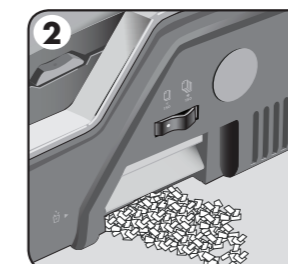

2. Ellenőrizze, hogy a hulladéktálca üres-e és hogy megfelelően került-e beillesztésre. A tálcához a bal és a jobb oldal felől lehet hozzáférni. A tálca „szétrepedési biztosítékkal” rendelkezik, amely akkor aktiválódik, ha a forgáscsálca „töltődött”.

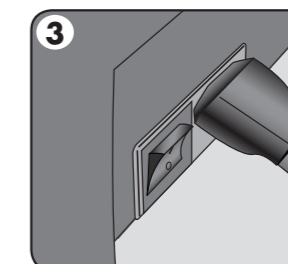

3. A készülék különálló hálózati csatlakozóvezetékekkel kerül szállításra. Válassza ki a helyes vezetékét a megfelelő áramellátáshoz.

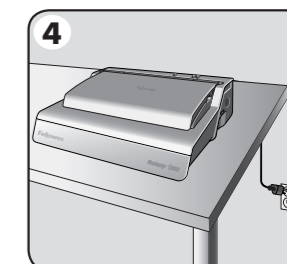

4. A csatlakozóvezetékét dugja be a földelt csatlakozóaljzatba.

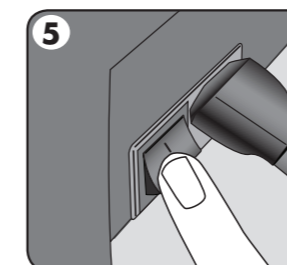

5. Kapcsolja be a készüléket (a kapcsoló hátul található).

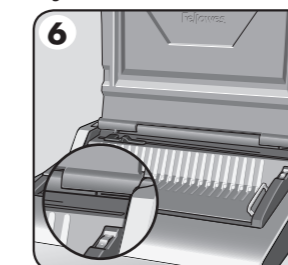

6. Emelje fel a fedelet. Ellenőrizze, hogy ég-e a zöld áramjelző.

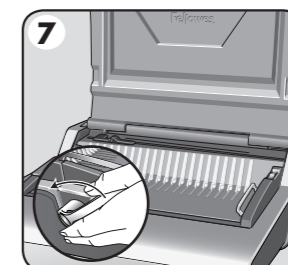

7. Biztosítsa, hogy a gerincnyitó kar hátrafelé legyen nyomva.

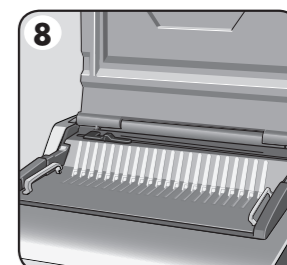

8. Biztosítsa, hogy a kötőalátét helyesen kerüljön behelyezésre a készülékbe.



## FONTOS BIZTONSÁGI UTASÍTÁSOK — Használat előtt olvassa el!



Használat előtt kérjük, olvassa el. Kérjük, tartsa meg jövőbeni hivatkozásra.

### Lyukasztáskor:

- mindig biztosítsa, hogy a gép stabil felületen legyen
- a céldokumentumok lyukasztása előtt kidobásra szánt lapokon végezzen tesztlyukasztást, és ennek nyomán állítsa be a gépet
- lyukasztás előtt szedje le a tűzőkapcsokat és egyéb fém adalékokat a lapokról
- soha ne lépje túl a gép megadott teljesítményét

### Kötéskor:

- a kivehető kötőalátétet a lyukasztó egységtől függetlenül is lehet használni
- mindig biztosítsa, hogy a kivehető kötőalátétet stabil felületen legyen

A készüléket tartsa távol hőforrásoktól és víztől.

Soha ne kísérelje meg kinyitni vagy más módon javítani.

A gépet könnyen hozzáférhető konnektorba csatlakoztassa.

Megjegyzés – a készülék hőkioldó szerkezettel rendelkezik, amely a készülék használat közbeni túlmelegedések aktiválódik. Amikor a gép újra biztonságosan üzemeltethetővé válik, a szerkezet automatikusan visszakapcsol.

# MAGYAR

## KÖTÉSI LÉPÉSEK

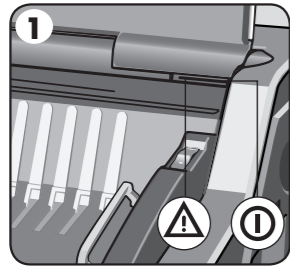

1. Ellenőrizze, hogy ég-e a zöld áramjelző.

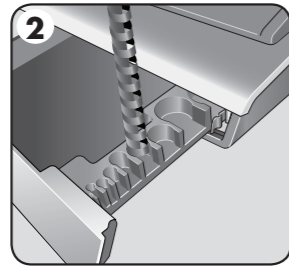

2. A gerinctároló tálca segítségével válassza ki a helyes gerincátmérőt.

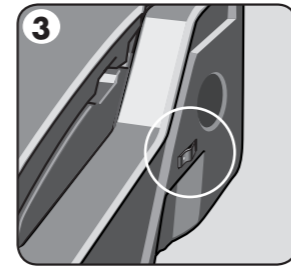

3. A lapok számához mérten válassza ki a helyes hátsó margómélységet.

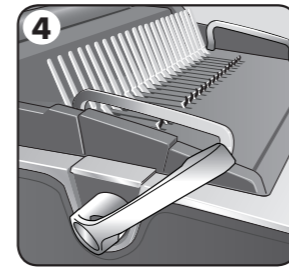

4. A műanyag gerincet helyezze be a nyitószerszékbe. A gerinc kinyitására, húzza előre a gerincnyitó kart.

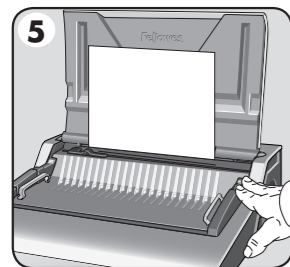

5. Az élvezető beállításának ellenőrzésére, kidobásra szánt lapokon végezzen tesztlyukasztást.

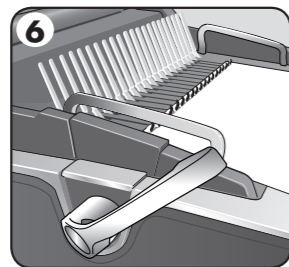

6. A kilyukasztott lapokat közvetlenül a nyitott gerincre fűzze fel.

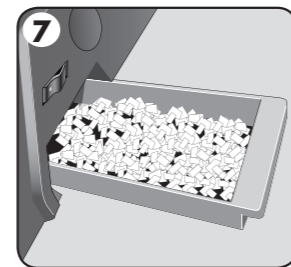

7. Rendszeresen ürítse ki a hulladéktálcát - lehetőleg minden egyes használat után.

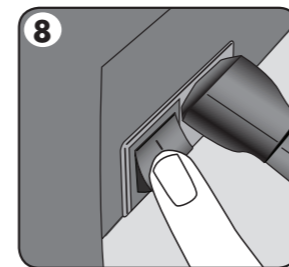

8. Kapcsolja ki a készüléket.

## DOKUMENTUM KÖTÉSE



1. Ellenőrizze, hogy a szélvezető a megfelelő dokumentumméretre legyen állítva. Először az elülső és hátsó borítókat lyukassza ki.

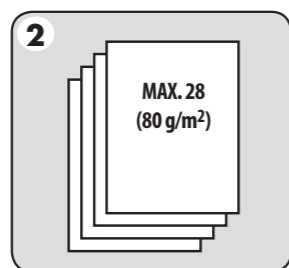

2. Kis adagokban lyukassza a lapokat, hogy ne terhelje túl a gépet vagy a felhasználót. Ha szükséges, állítsa be a szélvezetőt.

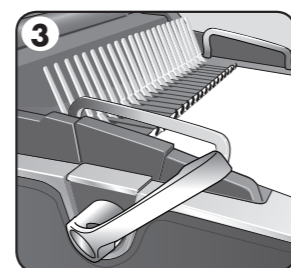

3. A kilyukasztott lapokat közvetlenül a nyitott gerincre fűzze fel. A dokumentum elején kezdje.

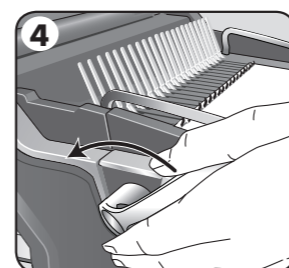

4. Amikor az összes kilyukasztott lap a gerincre került, nyomja hátra a gerinc kart a gerinc lezárására, majd a kötött dokumentumot vegye ki a gépből.

## KIVEHETŐ KÖTŐALÁTÉ

A Galaxy készülék egyedülálló, kiemelhető kötőalátéttel rendelkezik. Az alátétet ki lehet emelni a géptestből, és stabil felületen fel lehet használni dokumentumok kötésére a rendes kötési eljárás alkalmazásával; az alátét emellett több felhasználó számára teszi lehetővé, hogy együtt dolgozzanak. Amikor az alátét nincs használatban, a biztonság érdekében a lyukasztógépben kell tárolni.

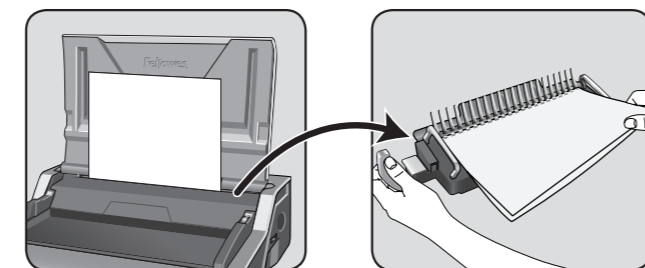

**Satellite**  
SYSTEM

## KÖTÖTT DOKUMENTUM MÓDOSÍTÁSA

A gerinc fent leírt kinyitásával és visszazárásával a dokumentumhoz bármikor hozzá lehet adni további lapokat, továbbá el is lehet őket távolítani.

## A NYESEDÉKHULLADÉK ELTÁVOLÍTÁSA

A hulladéktálca a gép alatt található, és annak mindkét oldala felől hozzá lehet férni. A legjobb eredményeket a tálca gyakori kiürítése biztosítja. A tálcát minden 50 művelet után ki kell üríteni az elakadások megelőzése érdekében.

## TÁROLÁS

Hajtsa le a fedelet. A Galaxy gerinc kötőt tervezése szerint vízszintesen, asztallapon kell tárolni.

## HIBAELHÁRÍTÁS

Probléma	Ok	Megoldás
Nem ég a zöld áramjelző	A készülék nincs bekapcsolva	Kapcsolja be a készülék hátulján, a csatlakozóbemenet mellett elhelyezkedő kapcsolót, valamint a megszakító kapcsolót a konnektornál
Kigyullad a piros készenléti fényjelzés	A készülék lyukasztás közben túlterhelődött	Nyomja be a lyukasztógombot. A berendezés visszahúzza a lyukasztótüskéket, és visszaáll alapállásra. Folytassa ezt az eljárást, míg a lyukasztási ciklus a végére nem ér
A kilyukasztott lyukak nem központosak	Nincs beállítva az élvezető	Addig igazgassa az élvezető beállítását, míg a lyukminta helyessé nem válik
A gép nem lyukaszt	Eldugulás	Ellenőrizze, hogy a hulladéktálca üres-e. Ellenőrizze, hogy nem dugult-e el a papíradagoló nyílás
A kilyukasztott lyukak nem párhuzamosak a szegéllyel	Törmelék ragadt a sajtószerszámok alá	Csúsztasson be egy merev kartonpapírt a papíradagoló nyílásba. A kartonpapírt oldalirányú mozdulatokkal húzálja, hogy kimozdítsa a lemaradt nyeseledeket, hogy azok leessenek a hulladéktálcába
Részleges lyukak	A lapok nincsenek megfelelően vonalban a lyukasztási mintával	Igazítsa be az élvezetőt, és kidobásra szánt lapokon végezzen tesztlyukasztásokat, míg a lyukak megfelelőkké nem válnak
A bekötött dokumentum lapjait nem lehet lapozni	Egy kisebb méretű gerinchez képest túl nagy a hátsó margó	Kisebb margómélységet válasszon 18 mm-ig terjedő átmérőjű gerincekhez. Nagyobb margómélységet válasszon a 18 mm-nél nagyobb átmérőjű gerincekhez
A lyukak szélei sérültek	Lehet, hogy a gépet túlterhelték	Műanyag borítókkal együtt lyukassza a papírlapokat. Csökkentse az egyszerre lyukasztott lapok számát
A hulladéktálcáról potyog a hulladék	A hulladéktálcát helytelenül illesztették be, vagy a „szétrepedési biztosíték” aktiválódott	Ellenőrizze, hogy a hulladéktálca üres-e, és hogy a „szétrepedési biztosíték” zárásra került-e

## VILÁGSZERTE ÉRVÉNYES GARANCIA

A Fellowes az eredeti fogyasztó általi vásárlás dátumától számítva 2 évre garancia, hogy a kötőgép minden alkatrésze mentes az anyag- és megmunkálási hibáktól. Ha a garanciális időszak alatt valamely alkatrész hibásnak bizonyul, erre az egyetlen és kizárólagos orvoslás a hibás alkatrésznek vagy a terméknek - a Fellowes cég választása szerinti és a cég költségére történő - javítása vagy cseréje. A jótállás nem vonatkozik a helytelen használat, hibás kezelés vagy illetéktelen javítás eseteire. A garancia, beleértve az eladhatóságot vagy egy bizonyos célra való alkalmasságot, időtartamát tekintve a fent

közöttett garanciális időszakra korlátozódik. A Fellowes semmilyen esetben sem felelős az ennek a terméknek tulajdonítható következményi károkért. Ez a jótállás sajátos jogokat ad Önnek. Önnek lehetnek egyéb törvényes jogai, amelyek különböznek ettől a garanciától. A jelen jótállás időtartama, kikötései és feltételei világszerre érvényesek, kivéve, ahol a helyi törvények különböző korlátozásokat, megkötéseket vagy feltételeket követelnek meg. További részletekért vagy a jelen garancia keretében történő szervizelésért lépjen kapcsolatba a Fellowes céggel vagy a kereskedővel.

# PORTUGUÊS

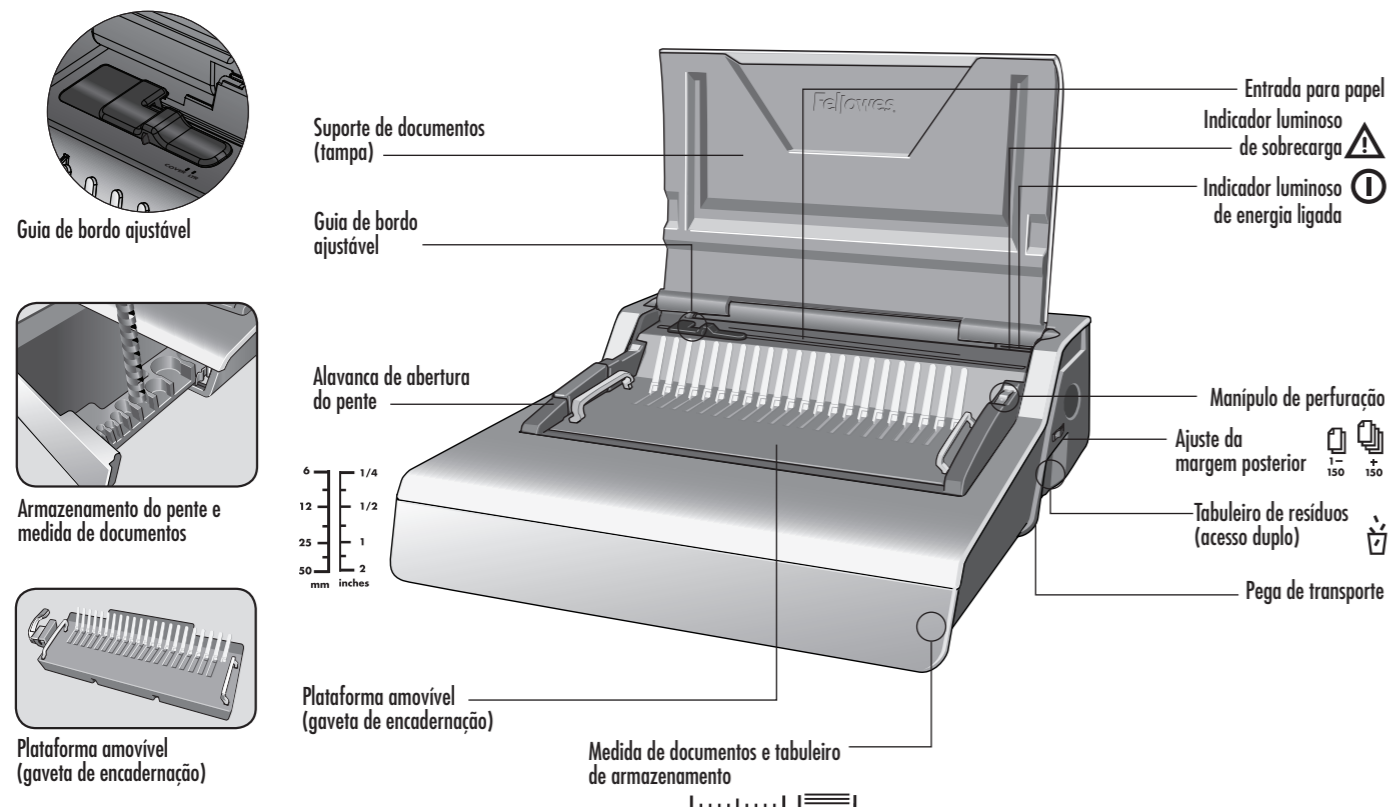

## DIÂMETRO DO PENTE E TAMANHOS DE DOCUMENTOS

### Diâmetros do pente e regulações de profundidade da margem

mm	número de folhas	Definir margem posterior
6 mm	2-20	1-150
8 mm	21-40	
10 mm	41-55	
12 mm	56-90	
16 mm	91-120	
18 mm	121-150	+150
22 mm	151-180	
25 mm	181-200	
32 mm	201-240	
38 mm	241-340	
45 mm	341-410	
51 mm	411-500	

### Precisa de ajuda?

Serviço de apoio ao cliente. .... [www.fellowes.com](http://www.fellowes.com)  
Deixe os nossos peritos ajudá-lo a encontrar uma solução.  
Ligue sempre para a Fellowes antes de entrar em contacto com o seu ponto de venda.

## CAPACIDADES

### Capacidade de perfuração

Folhas de papel	
80 g	28 folhas
Capas transparentes	
100 - 200 micron	4 folhas
200+ micron	3 folhas
Outras capas normalizadas	
160-270 g	4 folhas
270+ g	3 folhas

### Capacidade de encadernação

Tamanho máx. do pente	51 mm
Máx. documento (80 g)	500 folhas

### Dados técnicos

Tamanho do papel	A4, A5
Ranuras de perfuração	21
Margem posterior ajustável (mín. = 2,5 mm, máx. = 4,5 mm)	sim - 2 posições
Espaço entre ranhuras	14,28 mm
Guia de bordo ajustável	sim
Capacidade do tabuleiro de resíduos	3000 folhas
Tensão eléctrica	220-240 V 50/60 Hz
Potência do motor	230 W 1,0 A
Ciclo de funcionamento	30 mins ligado / 30 mins desligado
Peso líquido	13,5 kg
Dimensões (AxCxP)	165 x 498 x 451 mm

## INSTALAÇÃO

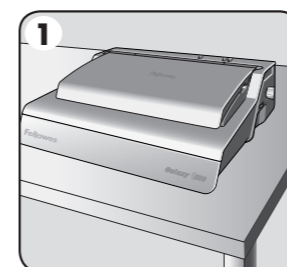

1. Certifique-se sempre de que a máquina está sobre uma superfície estável.

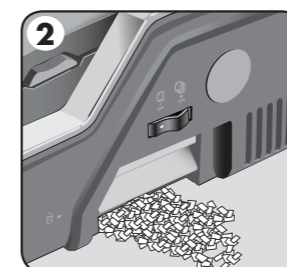

2. Certifique-se de que o tabuleiro de resíduos está vazio e devidamente encaixado. O acesso ao tabuleiro pode ser efectuado pelos lados direito e esquerdo. O tabuleiro dispõe de uma "funcionalidade de rebentamento" que actua quando o tabuleiro de fragmentos está "demasiado cheio".

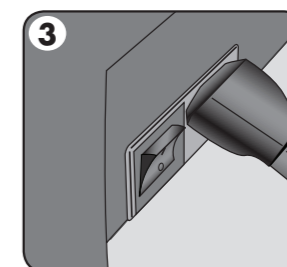

3. A máquina é fornecida com cabos de alimentação soltos. Escolha o cabo de alimentação certo para a alimentação de energia apropriada.

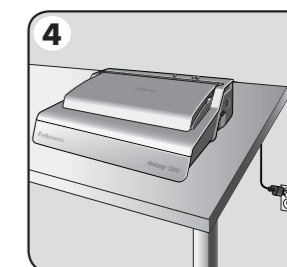

4. Ligue o cabo de alimentação à tomada eléctrica com ligação à terra.

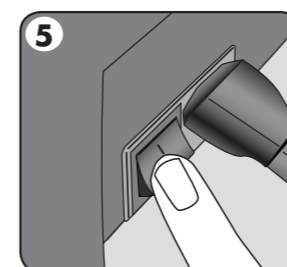

5. Ligue a máquina (interruptor situado na parte de trás da máquina).

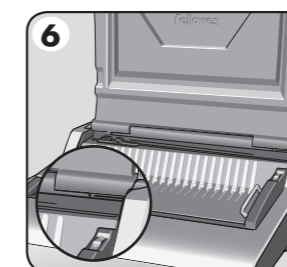

6. Levante a tampa. Certifique-se de que o indicador luminoso verde de energia está aceso.

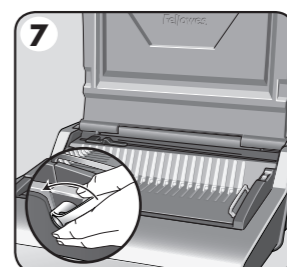

7. Certifique-se de que a alavanca de abertura do pente está puxada para trás.

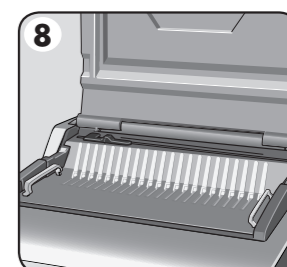

8. Certifique-se de que a plataforma de encadernação está correctamente colocada na máquina.



## INSTRUÇÕES DE SEGURANÇA IMPORTANTES — Ler antes de usar!



Leia estas instruções antes da utilização. Conserve para consulta futura.

### Ao perfurar;

- certifique-se sempre de que a máquina está numa superfície estável
- perfure folhas de rascunho para testar e regular a máquina antes de perfurar documentos finais
- retire os agramas e outros elementos metálicos antes de perfurar
- nunca ultrapasse o rendimento indicado da máquina

### Ao encadernar;

- a plataforma de encadernação amovível pode ser usada fora da unidade de perfuração
- certifique-se sempre de que a plataforma de encadernação amovível está sobre uma superfície estável

Mantenha a máquina afastada de fontes de calor e de água.

Nunca tentar abrir nem reparar a máquina.

Ligue a máquina a uma tomada facilmente acessível.

Nota - esta máquina tem um disjuntor térmico que se activa em caso de sobreaquecimento durante a utilização da máquina. Este dispositivo será automaticamente reposto quando a utilização da máquina for segura.

# PORTUGUÊS

## PASSOS PARA ENCADERNAR

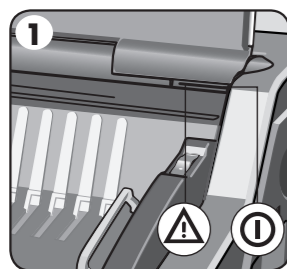

1. Certifique-se de que o indicador luminoso verde de energia está aceso.

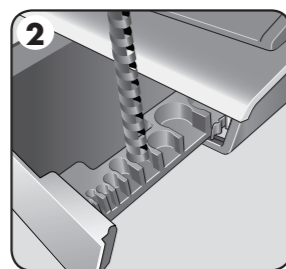

2. Selecciono o diâmetro correcto do pente, utilizando o tabuleiro de armazenamento.

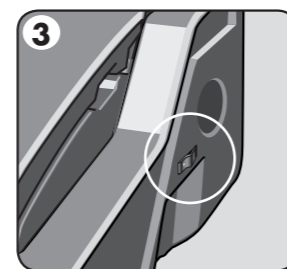

3. Selecciono a profundidade da margem posterior correcta para o número de folhas.

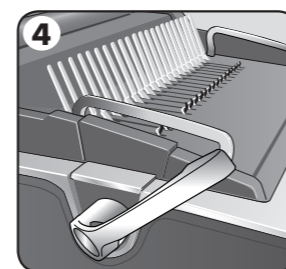
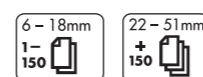

4. Insira o pente de plástico dentro do mecanismo de abertura. Puxe a alavanca de abertura do pente para abrir o pente.

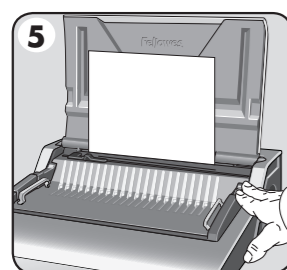

5. Perfure folhas de rascunho para testar as regulações do guia de bordo.

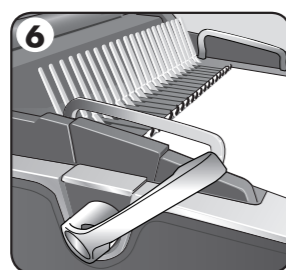

6. Coloque as folhas perfuradas directamente sobre o pente aberto.

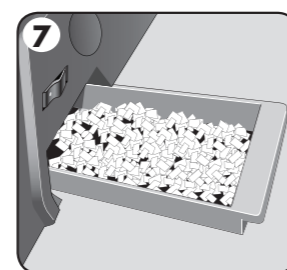

7. Esvazie o tabuleiro de resíduos regularmente, de preferência, após cada utilização.

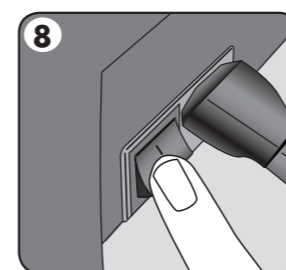

8. Desligue a máquina.

## ENCADERNAÇÃO DE DOCUMENTOS

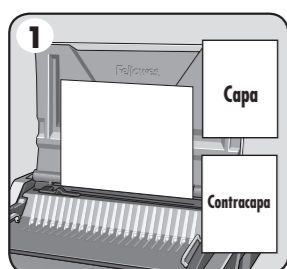

1. Certifique-se de que o guia de bordas esteja definido para o tamanho adequado do documento. Primeiro, perfure a capa e a contracapa.

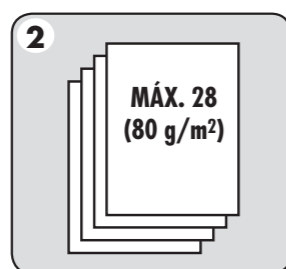

2. Perfure as folhas em pequenos lotes, de forma a não sobrecarregar a máquina ou o utilizador. Ajuste o guia de bordas se necessário.

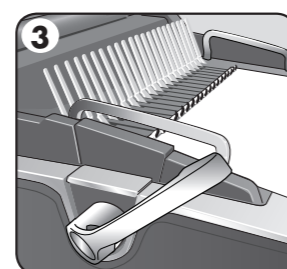

3. Coloque as folhas perfuradas directamente sobre o pente aberto. Comece com a parte da frente do documento.

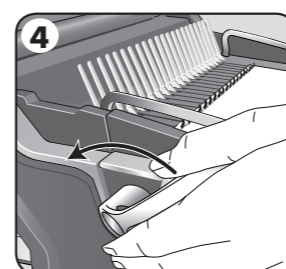

4. Quando todas as folhas perfuradas forem colocadas sobre o pente, empurre a alavanca do pente para trás para fechar o pente e retire o documento encadernado.

## PLATAFORMA DE ENCADERNAÇÃO MÓVEL

O Galaxy dispõe de uma plataforma móvel de encadernação exclusiva. A plataforma pode ser erguida da base e utilizada sobre uma superfície estável para encadernar documentos usando o procedimento de encadernação normal, além de permitir que vários utilizadores trabalhem em conjunto. Quando não está a ser usada, a plataforma deve ser guardada em segurança, no interior da máquina de perfuração.

**Satellite**  
SYSTEM

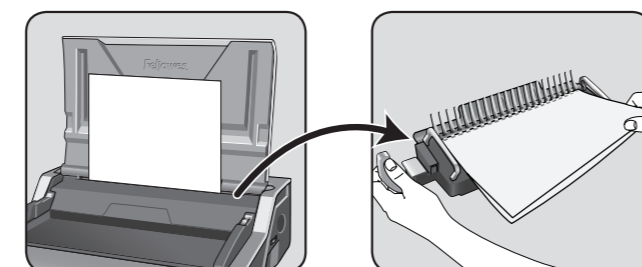

## RECTIFICAR UM DOCUMENTO ENCADERNADO

Podem ser acrescentadas ou retiradas folhas, a qualquer momento, abrindo e fechando o pente conforme acima descrito.

## REMOÇÃO DOS RECORTES DE RESÍDUOS

O tabuleiro de resíduos fica por baixo da máquina e pode ser acedido por ambos os lados. Para obter os melhores resultados, esvazie regularmente o tabuleiro. O tabuleiro deve ser esvaziado após 50 operações para garantir que não ocorram bloqueios.

## ARMAZENAMENTO

Baixe a tampa. A máquina de encadernação com pente Galaxy foi concebida para ser armazenada na horizontal sobre a secretária.

## RESOLUÇÃO DE PROBLEMAS

Problema	Motivo	Solução
O indicador luminoso verde de energia não se acende	A máquina não está ligada	Ligue a máquina numa tomada facilmente acessível
Indicador luminoso vermelho de espera	A máquina ficou sobrecarregada durante a perfuração	Prima o botão de perfuração. A máquina retirará as punções e será automaticamente reposta. Continue este processo até que o ciclo de perfuração esteja completo
As perfurações não estão centradas	O guia de bordo não está regulado	Ajuste o guia de bordo até que o padrão de perfurações esteja correcto
A máquina não perfura	Bloqueio	Certifique-se de que o tabuleiro de resíduos está vazio. Certifique-se de que a entrada de papel não está bloqueada
Os furos não estão paralelos ao bordo	Existem detritos presos entre as feiras	Pegue numa cartolina rígida e introduza-a na entrada de papel. Mova a cartolina de um lado para o outro para desbloquear qualquer recorte que tenha ficado no tabuleiro de resíduos
Furos parciais	As folhas não estão correctamente alinhadas segundo o padrão de perfuração	Ajuste o guia de bordo e perfure folhas de rascunho até conseguir o padrão correcto
Não será possível virar as folhas no documento encadernado	A margem posterior é demasiado grande para um pente mais pequeno	Selecione a profundidade de margem mais pequena para pentes até 18 mm de diâmetro. Selecione a profundidade de margem maior para pentescom mais de 18 mm de diâmetro
Bordos dos furos danificados	Eventual sobrecarga da máquina	Perfure capas de plástico conjuntamente com folhas de papel. Diminua o número de folhas a perfurar
Fugas do tabuleiro de resíduos	O tabuleiro de resíduos não está correctamente introduzido ou a "funcionalidade de rebentamento" foi activada	Certifique-se de que o tabuleiro de resíduos está vazio e que a "funcionalidade de rebentamento" está desligada

## GARANTIA MUNDIAL

A Fellowes garante que todas as peças da encadernadora estão isentas de defeitos de material e mão-de-obra durante um período de 2 anos a contar da data de compra pelo consumidor original. Se encontrar um defeito em qualquer peça durante o período de garantia, o seu único e exclusivo recurso será a reparação ou a substituição, ao critério e a custo da Fellowes, da peça com defeito. Esta garantia não se aplica em casos de utilização abusiva, manuseamento inadequado ou reparação não autorizada. Qualquer garantia implícita, incluindo de comercialização ou de adequação para uma finalidade em particular, é aqui limitada ao período

de garantia apropriado, conforme anteriormente estabelecido. Em caso algum poderá a Fellowes ser responsabilizada por quaisquer danos secundários imputáveis a este produto. Esta garantia concede-lhe direitos legais específicos. Pode beneficiar de outros direitos legais diferentes dos constantes nesta garantia. A duração e os termos e condições desta garantia são válidos a nível mundial, salvo em caso de imposição de limitações, restrições ou condições diferentes pelas leis locais. Para obter mais pormenores ou receber serviços nos termos desta garantia, contacte directamente a Fellowes ou consulte o seu agente autorizado.

# HRVATSKI

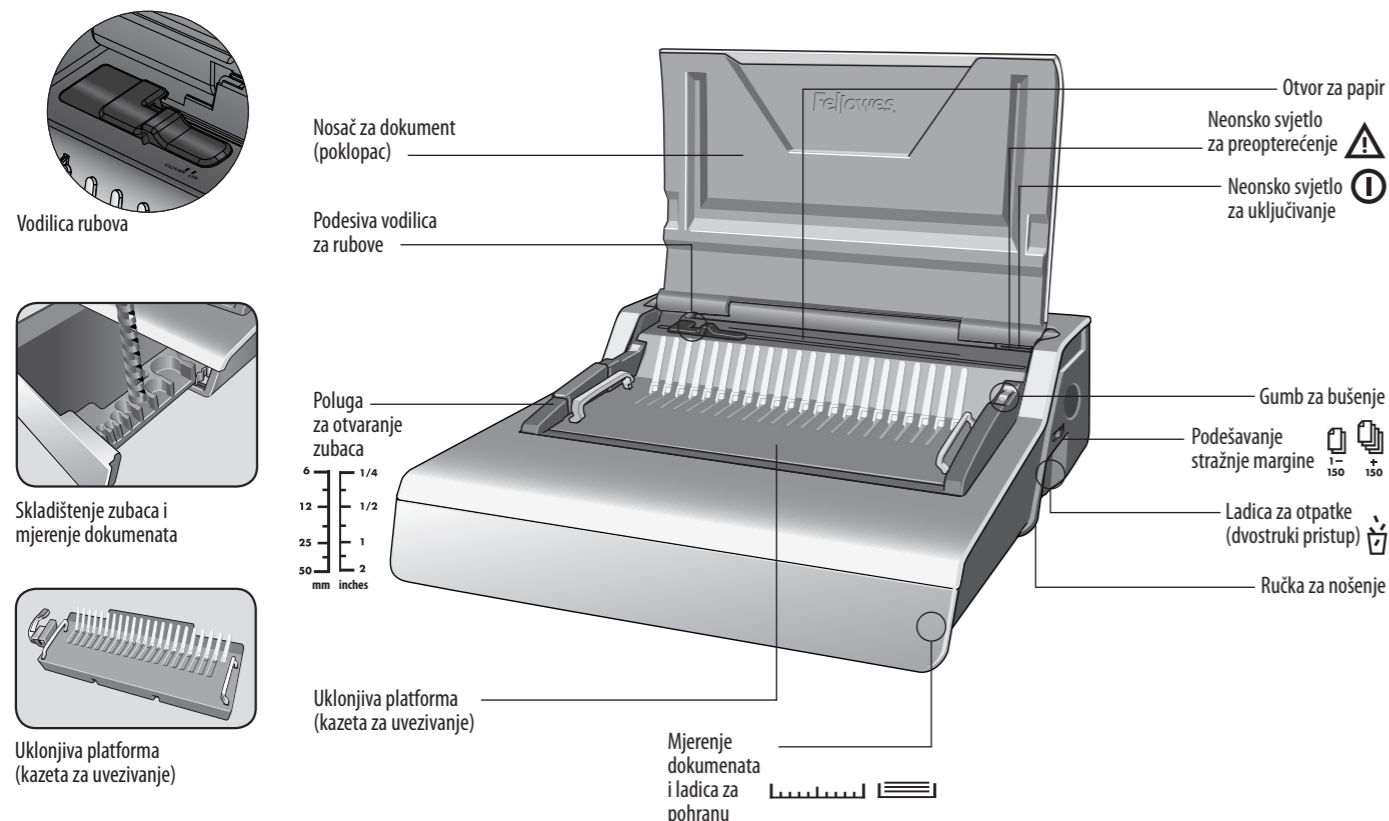

## PROMJER ZUBACA I VELIČINE DOKUMENATA

### Podešavanja veličine promjera zubaca i dubine margine

mm		inč		broj listova	Postavljanje stražnje margine
6 mm	1/4"	8 mm	5/16"		
10 mm	3/8"	12 mm	1/2"	21-40	
16 mm	5/8"	18 mm	11/16"	41-55	
22 mm	7/8"	25 mm	1"	56-90	
32 mm	1 1/4"	38 mm	1 1/2"	91-120	+150
45 mm	1 3/4"	51 mm	2"	121-150	
				151-180	
				181-200	
				201-240	
				241-340	
				341-410	
				411-500	

### Trebate li pomoć?

Služba za korisnike... [www.fellowes.com](http://www.fellowes.com)  
Neka vam naši stručnjaci pomognu naći rješenje.  
Uvijek se obratite tvrtki Fellowes prije kontaktiranja prodajnog mjesta.

## MOGUĆNOSTI

### Kapacitet bušenja

Listovi papira	28 listova
80 g / 20 lb	
Prozirne korice	4 lista
100-200 mikrona / 4-8 mil	
200+ mikrona / 8+ mil	3 lista
Ostale standardne korice	4 lista
160-270 g / 40-60 lb	
270 + g / 60 + lb	3 lista

### Kapacitet uvezivanja

Maks. veličina zupca	51 mm
Maksimalna veličina dokumenta (80 g / 20 lb)	500 listova

### Tehnički podaci

Dimenzije papira	A4, A5
Probijanje utora	21
Prilagodljiva stražnja margina (min. = 2,5 mm, maks. = 4,5 mm)	da – 2 položaja
Razmak utora	9/16" / 14,28 mm
Prilagodljiva vodilica za rubove	da
Kapacitet ladice za otpatke	3000 listova
Napon	220-240 V 50/60 Hz
Snaga motora	230 W 1,0 A
Radni ciklus	30 min uklj. / 30 min isklj.
Neto težina	13,5 kg / 29,8 lb
Dimenzije (VxŠxD)	6,5" x 19,6" x 17,7" / 165 x 498 x 451 mm

## POSTAVLJANJE

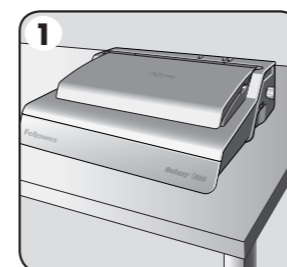

1. Uvjerite se da je uređaj na stabilnoj površini.

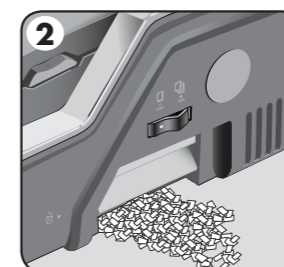

2. Provjerite je li ladica za otpatke prazna i ispravno postavljena. Ladica se može pristupiti s lijeve i desne strane. Ladica ima „funkciju izbacivanja“ koja radi kada je ladica za otpatke „prepuna“.

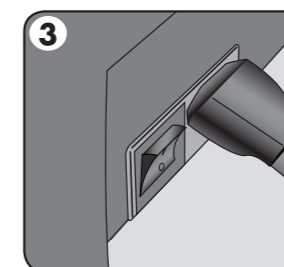

3. Uređaj je opremljen slobodnim kabelima za napajanje. Odaberite ispravan kabel za odgovarajuće napajanje.

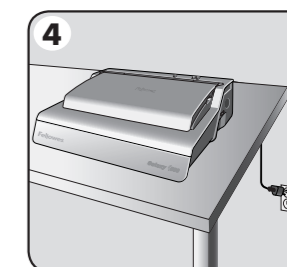

4. Uključite kabel u uzemljenu utičnicu.

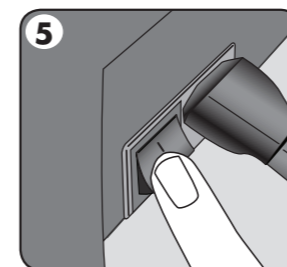

5. Uključite uređaj (nalazi se na stražnjem dijelu uređaja).

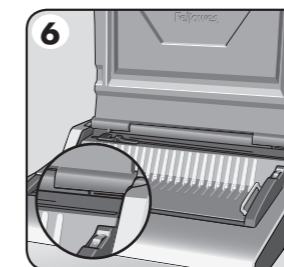

6. Podignite poklopac. Provjerite je li neonsko zeleno svjetlo za uključivanje uključeno.

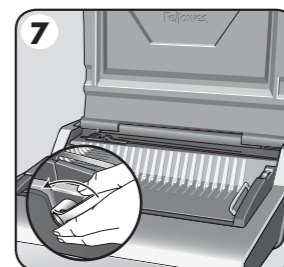

7. Pobrinite se da je poluga za otvaranje zubaca u položaju prema natrag.

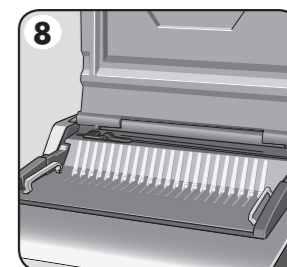

8. Osigurajte da je platforma za uvezivanje ispravno postavljena u stroju.



## VAŽNE SIGURNOSNE UPUTE — Pročitajte prije upotrebe!



Pročitajte prije upotrebe. Sačuvajte za buduću upotrebu.

Pri bušenju;

- uvijek postavite uređaj na stabilnu površinu.
- provjerite probne listove za bušenje i postavite uređaj prije bušenja završnih dokumenata
- prije bušenja uklonite spajalice i druge metalne predmete
- nikada nemojte prelaziti navedene performanse stroja

Pri uvezivanju;

- uklonjiva platforma za uvezivanje može se upotrebljavati dalje od jedinice za bušenje
- uvijek osigurajte da je uklonjiva platforma za uvezivanje na stabilnoj površini
- Uređaj držite dalje od izvora topline i vode.
- Nikada nemojte pokušavati otvoriti ili popravljati uređaj.
- Priključite stroj u lako dostupnu utičnicu.
- Napomena – ovaj stroj sadrži toplinski osigurač koji se aktivira kada se stroj pregrije tijekom upotrebe. Automatski će se ponovno postaviti kada je sigurno upravljati uređajem.



# HRVATSKI

## KORACI PRI UVEZIVANJU

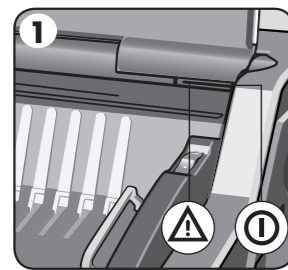

1. Provjerite je li neonsko zeleno svjetlo za uključivanje uključeno.

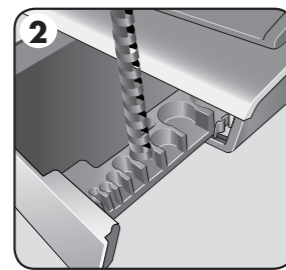

2. Odaberite odgovarajući promjer zubaca koristeći se ladicom za pohranu.

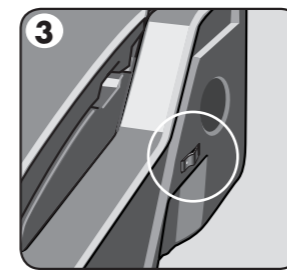

3. Odaberite ispravnu dubinu stražnje margine za broj listova.

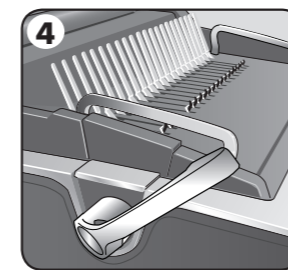
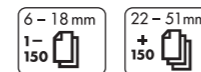

4. Umetnite plastične zupce u mehanizam za otvaranje. Povucite polugu za otvaranje zubaca prema naprijed da biste ih otvorili.

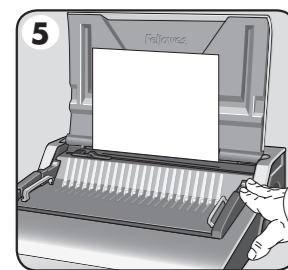

5. Napravite probno bušenje listova kako biste provjerili je li vodilica ispravno namještena.

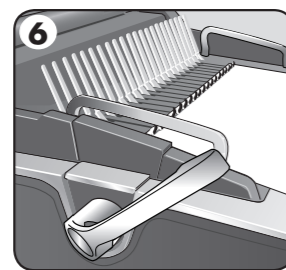

6. Postavite izbušene listove izravno na otvoreni zubac.

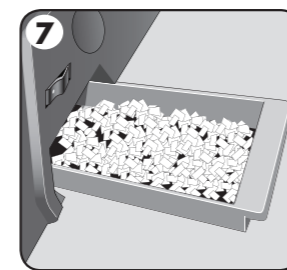

7. Redovito praznite ladicu za otpatke – idealno bi bilo nakon svake upotrebe.

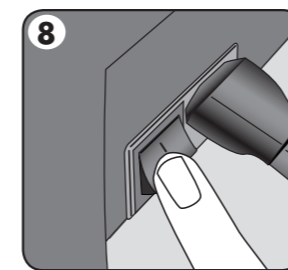

8. Isključite uređaj.

## UVEZIVANJE DOKUMENTA

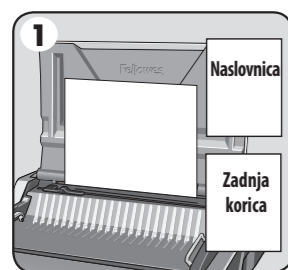

1. Osigurajte da je vodilica za rubove postavljena na odgovarajuću veličinu dokumenata. Probušite prvo prednje i stražnje korice.



2. Bušite listove u malim serijama koje ne preopterećuju ni stroj ni korisnika. Podesite vodilicu za rubove, ako je potrebno.

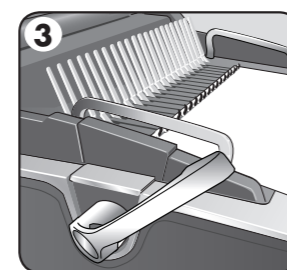

3. Postavite izbušene listove izravno na otvorene zupce. Počnite s prednjom stranom dokumenta.

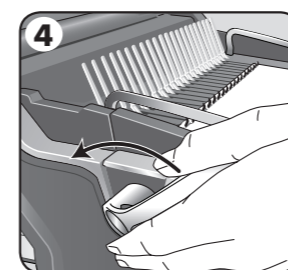

4. Kada su svi probušeni listovi postavljeni na zupce, gurnite polugu za zatvaranje zubaca prema natrag i uklonite uvezan dokument.

## UKLONJIVA PLATFORMA ZA UVEZIVANJE

Galaxy ima jedinstvenu mobilnu platformu za uvezivanje. Platforma se može podići s baze i upotrebljavati na stabilnoj površini za uvezivanje dokumenata s pomoću uobičajenog procesa za uvezivanje, a omogućuje i zajednički rad više korisnika. Kada se ne upotrebljava, platforma se treba sigurno odložiti u stroj za bušenje.

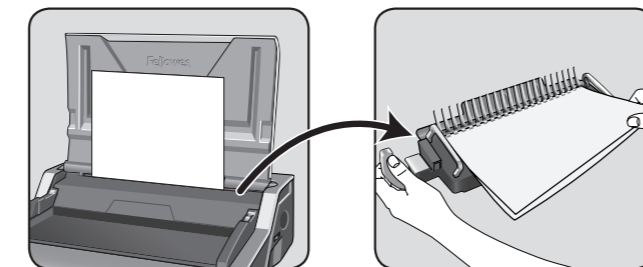

## POPRAVLJANJE UVEZANOG DOKUMENTA

Iz uvezanog se dokumenta mogu izvaditi ili se mogu dodati novi listovi bilo kada tako da otvorite i zatvorite zupce kao što je prethodno opisano.

## UKLANJANJE OTPADNOG PAPIRA

Ladica za otpatke nalazi se ispod stroja i pristupa joj se s obje strane. Za najbolje rezultate praznite je redovito. Ladica bi se trebala prazniti nakon svakih 50 radnji kako ne bi došlo do blokada.

## SKLADIŠTENJE

Spustite poklopac. Uvezivač Galaxy predviđen je za vodoravno smještanje na radnoj površini.

## RJEŠAVANJE PROBLEMA

Poteškoća	Uzrok	Rješenje
Nema neonskog zelenog svjetla za uključivanje	Stroj nije uključen	Uključite stroj na stražnjoj strani pokraj ulaza za utikač i ukopčajte ga u utičnicu
Neonsko crveno svjetlo za stanje mirovanja	Stroj se previše opteretio pri bušenju	Pritisnite gumb za bušenje. Stroj će povući bušenja i ponovno se postaviti. Nastavite ovaj proces dok se ciklus bušenja ne završi
Probušene rupe nisu na sredini	Vodilica rubova nije postavljena	Podesite graničnik do odgovarajućeg uzorka rupa
Stroj neće bušiti	Blokada	Provjerite je li ladica za otpad prazna. Provjerite ima li blokada na ulazu za papir
Probušene rupe nisu paralelne s rubom	Ispod noževa se nakupio otpad.	Uzmite čvršći karton i umetnite ga u otvor za papir. Pomaknite ga lijevo-desno da ispustite ostatke otpadnog papira u ladicu za otpatke.
Djelomične rupe	Listovi nisu ispravno poravnati s uzorkom za bušenje	Prilagodite vodilice za rubove i testirajte bušenje listova sve dok ne bude pravilno
Listovi se ne okreću na uvezanom dokumentu	Stražnja je margina prevelika za manji zubac	Odaberite manju dubinu margine za zupce čiji je promjer do 18 mm (1/4") (2-150 listova) Odaberite veću dubinu margine za zupce čiji je promjer veći od 18 mm (3/8") (151-500 listova)
Oštećeni rubovi rupa	Možda je došlo do preopterećenja stroja	Probušite plastične korice s listovima papira. Smanjite broj listova koji se buše
Curenje iz ladice za otpad	Ladica za otpatke nije ispravno umetnuta ili je aktivirana „funkcija izbacivanja“	Provjerite je li ladica za otpad prazna, a „funkcija izbacivanja“ zatvorena.

## GARANCIJA DILJEM SVIJETA

Fellowes jamči da su svi dijelovi uvezivača bez nedostataka u materijalu i izradi 2 godine od datuma kupnje za izvornog potrošača. Ako se tijekom jamstvenog razdoblja utvrdi da je bilo koji dio neispravan, vaš jedini i isključivi pravni lijek bit će popravak ili zamjena neispravnog dijela u skladu s mogućnostima i o trošku tvrtke Fellowes. Ovo jamstvo ne primjenjuje se u slučajevima nemarnog rukovanja, nepravilnog rukovanja ili neovlaštenog popravka. Svako se izvedeno jamstvo, uključujući ono o prodaji ili prikladnosti za određenu namjenu, ovime ograničava trajanjem u skladu s odgovarajućim prethodno navedenim

razdobljem jamstva. Fellowes se neće ni u kojem slučaju smatrati odgovornim za bilo koje posljedične štete koje se pripisuju proizvodu. Ovo vam jamstvo pruža određena zakonska prava. Možete imati i druga zakonska prava koja se razlikuju od ovog jamstva. Trajanje, uvjeti i odredbe ovog jamstva važeći su diljem svijeta, osim u slučajevima kada lokalni zakoni zahtijevaju različita ograničenja, restrikcije ili odredbe. Radi više detalja ili ostvarivanja servisa obuhvaćenih ovim jamstvom, obratite se nama ili svojem dobavljaču.

# SRPSKI

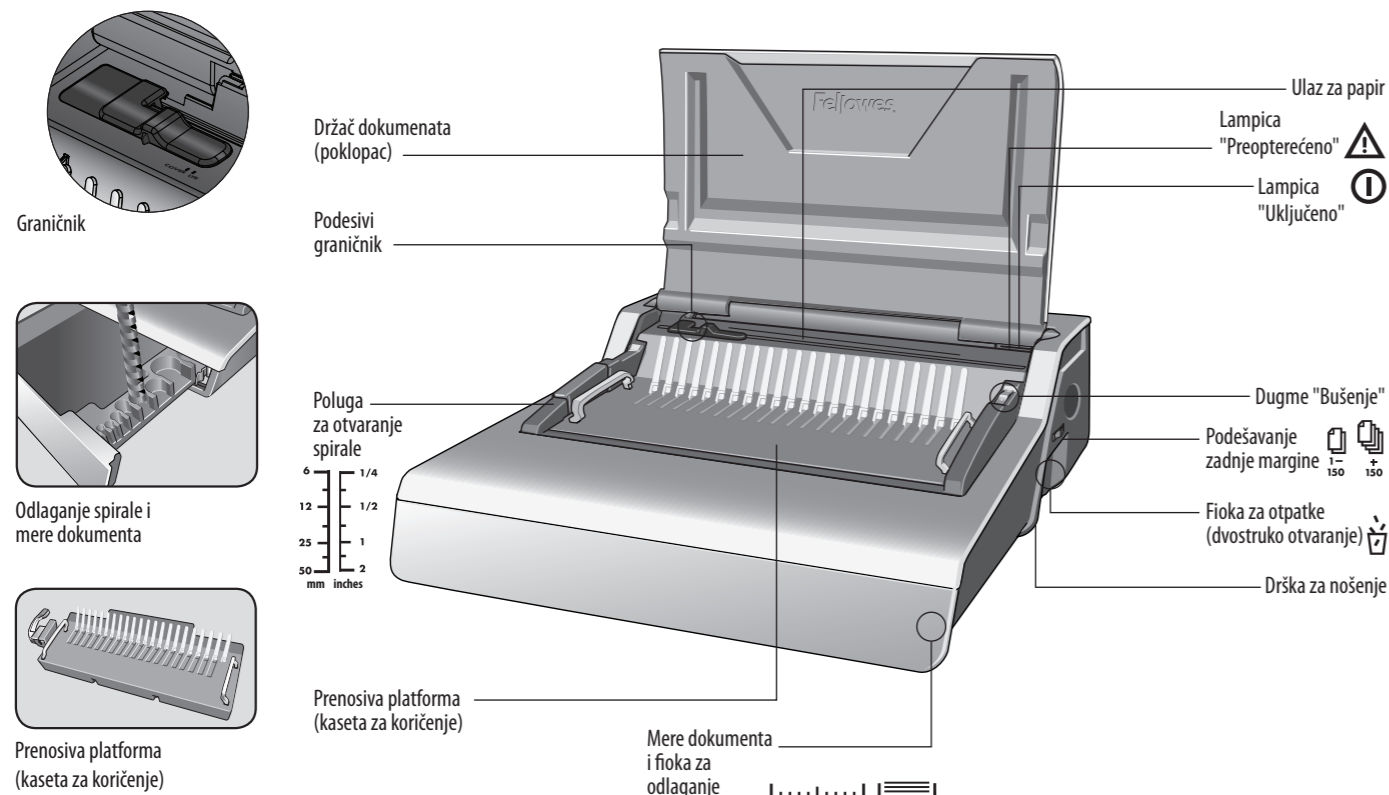

## PREČNIK SPIRALE I VELIČINE DOKUMENTA

### Prečnik spirale i podešavanje dubine margine

mm		inča		broj strana	Podešavanje zadnje margine
6 mm	1/4"	2-20		<b>Potrebna vam je pomoć!</b> Korisnička služba... <a href="http://www.fellowes.com">www.fellowes.com</a> Prepustite našim stručnjacima da pronađu rešenje po vašoj meri. Uvek pozovite kompaniju Fellowes pre nego što kontaktirate sa prodavcem.	
8 mm	5/16"	21-40			
10 mm	3/8"	41-55			
12 mm	1/2"	56-90			
16 mm	5/8"	91-120			
18 mm	11/16"	121-150			
22 mm	7/8"	151-180			
25 mm	1"	181-200			
32 mm	1 1/4"	201-240			
38 mm	1 1/2"	241-340			
45 mm	1 3/4"	341-410			
51 mm	2"	411-500			

## MOGUĆNOSTI

### Kapacitet bušenja

Listova papira	
80 g / 20 lb	28 listova
Prozirne korice	
Od 100 do 200 mikrona / 4-8 mil	4 lista
200+ mikrona / 8+ mil	3 lista
Druge standardne korice	
Od 160 g do 270 g / od 40 lb do 60 lb	4 lista
270+ g / 60+ lb	3 lista

### Kapacitet koričenja

Maks. veličina spirale	51 mm
Maks. dokument (80 g / 20 lb)	500 listova

### Tehnički podaci

Dimenzije papira	A4, A5
Br. izbušenih rupa	21
Podesiva zadnja margina (min. = 2,5 mm, maks. = 4,5 mm)	da - 2 pozicije
Otvor nagiba	9/16" / 14,28 mm
Podesivi graničnik	da
Kapacitet fioka za otpatke	3000 listova
Voltaža	220-240V 50/60 Hz
Snaga motora	230W 1.0A
Obim štampe	30 mins radi / 30 mins ne radi
Neto masa	13,5 kg / 29,8 lb
Dimenzije (V x Š x D)	6.5" x 19.6" x 17.7" / 165 x 498 x 451 mm

## PODEŠAVANJE

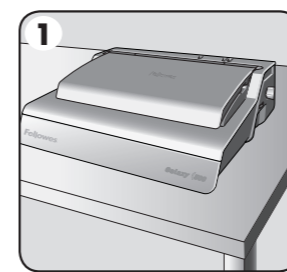

1. Proverite da li je mašina na stabilnoj podlozi.

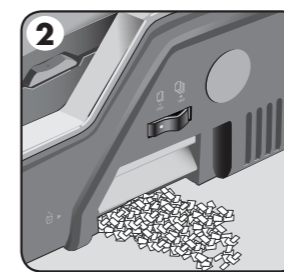

2. Proverite da li je fioka za otpad pravilno postavljena. Fioka se može otvoriti sa leve ili desne strane. Fioka poseduje "rafalnu funkciju" koja se aktivira kada je fioka za otpadne konfete prepunjena.

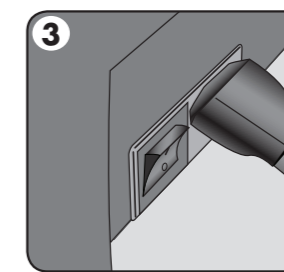

3. Mašina je opremljena nepričvršćenim strujnim kablovima. Odaberite odgovarajući kabl za adekvatno strujno napajanje.

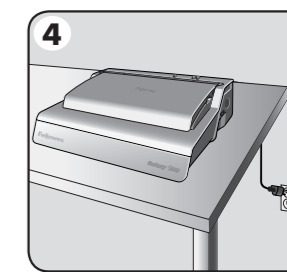

4. Ubacite kabl u uzemljenu utičnicu.

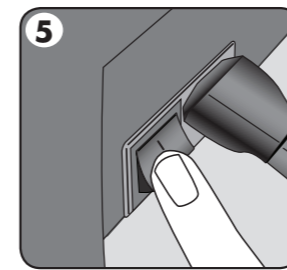

5. Pritisnite dugme za uključivanje (nalazi se na poleđini aparata sa desne strane)

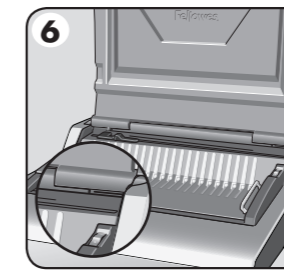

6. Podignite poklopac. Proverite da li je zelena lampica uključena.

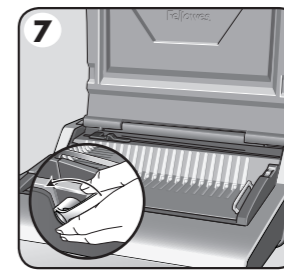

7. Uverite se da je poluga za otvaranje spirale gurnuta unazad.

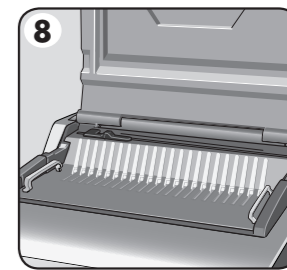

8. Uverite se da je platforma za koričenje ispravno postavljena u mašinu.



## VAŽNA BEZBEDNOSNA UPUTSTVA – Pročitati pre upotrebe!



Molimo vas da pročitate pre upotrebe. Molimo da ovo uputstvo sačuvate za buduću upotrebu.

### Prilikom bušenja:

- uvek proverite da li je mašina na stabilnoj podlozi,
- isprobajte bušenje na otpadnim listovima i podesite mašinu pre bušenja konačne verzije dokumenta,
- pre bušenja uklonite spone i druge metalne predmete,
- nikada nemojte da opterećujete mašinu preko navedenog kapaciteta.

### Prilikom koričenja

- mašina se može koristiti nezavisno od jedinice za bušenje
- uvek proverite da li je mašina na stabilnoj podlozi
- Držite mašinu podalje od izvora toplote i vode.
- Nikada ne pokušavajte da otvorite ili da na drugi način popravite mašinu.
- Priključite mašinu u lako dostupnu utičnicu.
- Napomena - ova mašina poseduje termički uređaj za isključivanje koji se aktivira kada se mašina pregreje tokom upotrebe. On će se automatski resetovati kada mašina bude bezbedna za rad.

# SRPSKI

## POSTUPAK KORIČENJA

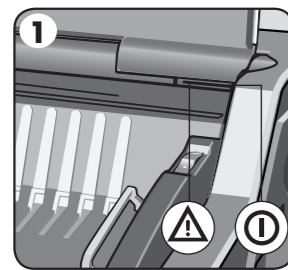

1. Proverite da li je zelena lampica uključena.

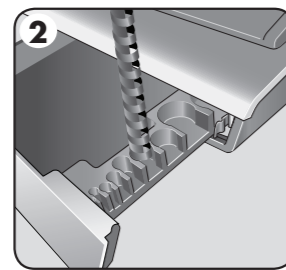

2. Izaberite pravilan prečnik spirale pomoću fioke za odlaganje spirala.

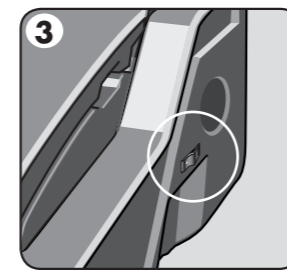

3. Izaberite odgovarajuću dubinu zadnje margine za broj stranica.

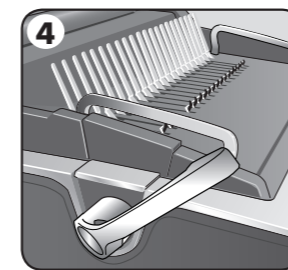
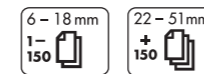

4. Umetnite plastičnu spiralu u mehanizam. Povucite polugu za otvaranje spirale napred da otvorite spiralu.

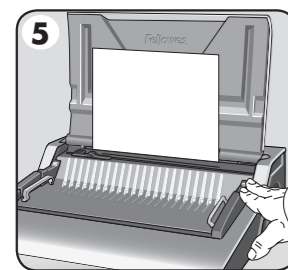

5. Ispobajte bušenje na otpadnim listovima da proverite podešenost graničnika.

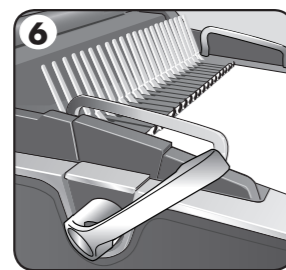

6. Probušene listove postavite neposredno na otvorenu spiralu.

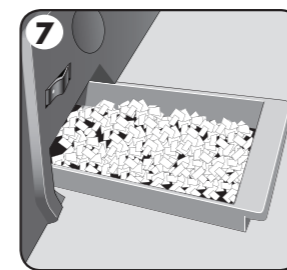

7. Redovno praznite fioku za otpad, a najbolje nakon svake upotrebe.

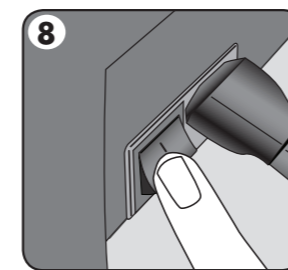

8. Isključite mašinu.

## KORIČENJE DOKUMENTA

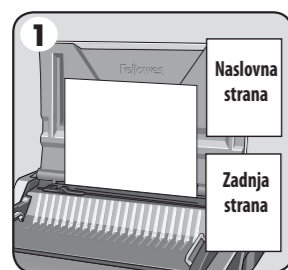

1. Uverite se da je graničnik podešen na odgovarajuću veličinu dokumenta. Najpre probušite naslovnu i zadnju stranu.



2. Probušite listove u malim grupama, tako da se mašina ne opteret, a korisnik da ne primenjuje prevelik pritisak. Ako je potrebno, podesite graničnik.

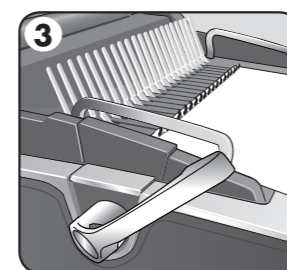

3. Probušene listove postavite neposredno na otvorenu spiralu. Počnite sa prednjim delom dokumenta.

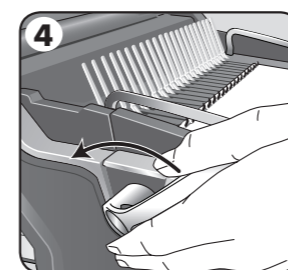

4. Kada su svi probušeni listovi postavljeni na spiral, gurnite polugu za spiralu unazad da zatvorite spiralu i izvučete ukoričeni dokument.

## PRENOSIVA PLATFORMA ZA KORIČENJE

Galaxy poseduje jedinstvenu pokretnu platformu za koričenje. Platforma se može odvojiti od baze i postaviti na stabilnu podlogu za koričenje dokumenata koristeći uobičajenu proceduru za koričenje i omogućuje da više korisnika radi zajedno. Kada je van upotrebe, platformu treba bezbedno čuvati unutar mašine za bušenje.

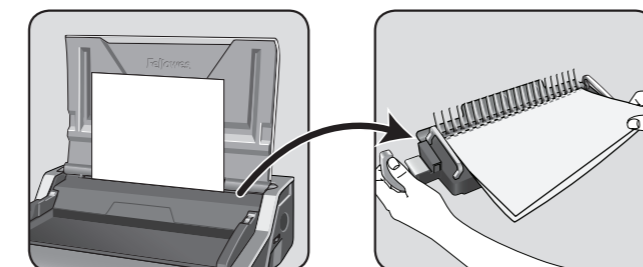

## POPRAVLJANJE UKORIČENOG DOKUMENTA

Dotatni listovi mogu se dodati ili ukloniti u bilo kom trenutku tako što se spirala otvori ili zatvori, kao što je već objašnjeno.

## UKLANJANJE OTPADNIH OSTATAKA

Fioka za otpad smeštena je ispod mašine i otvara se sa obe strane. Fioku redovno praznite da biste postigli najbolje rezultate. Fioku treba prazniti nakon svake 50. upotrebe da ne bi došlo do blokade.

## ODLAGANJE

Spustite poklopac. Mašina za koričenje spiralom Galaxy osmišljena je za vodoravno postavljanje na radnu površinu.

## REŠAVANJE PROBLEMA

Problem	Uzrok	Rešenje
Nema zelene lampice "Uključi"	Mašina nije uključena	Uključite mašinu na poledini povezujući ulazni priključak sa utičnicom.
Crvena lampica "U pripravnosti"	Došlo je do preopterećenja mašine prilikom bušenja	Pritisnite dugme za bušenje. Mašina će prekinuti bušenje i automatski se resetovati. Nastavite sa ovom operacijom dok se proces bušenja ne završi.
Probušeni otvori nisu centrirani.	Graničnik nije podešen.	Podešavajte bočnu vodiču dok šablon rupa ne bude ispravan
Mašina ne buši.	Blokada	Proverite da li je fioka za otpad prazna. Proverite da li ima blokade na ulazu za papir.
Probušeni otvori nisu paralelni sa ivicom.	Nečistoća se nakupila ispod kalupa za bušenje.	Uzmite tvrd karton i provucite ga kroz ulaz za papir. Privucite karton sa strane da bi eventualni ostaci pali u fioku za otpad.
Otvori su delimično probušeni.	Listovi nisu pravilno poravnani u odnosu na matricu za bušenje.	Podesite graničnik i proverite bušenje na otpadnim listovima dok ne otklonite grešku.
Listovi se ne okreću na ukoričenom dokumentu	Zadnja margina je prevelika za manju spiralu	Izaberite marginu manje dubine za spirale do 18 mm (1/16") u prečniku (2-150 listova) Izaberite marginu veće dubine za spirale veće od 18 mm (3/16") u prečniku (151-500 listova)
Ivice otvora su oštećene.	Možda je mašina preopterećena.	Probušite plastične korice zajedno sa listovima papira. Smanjite broj listova koje bušite.
Ostaci ispadaju iz fioke za otpad.	Fioka za otpad nije pravilno umetnuta ili je aktivirana „rafalna funkcija“.	Proverite da li je fioka za otpad prazna i da li je "rafalna funkcija" isključena.

## GARANTNI LIST

Fellowes daje garanciju na delove mašine za koričenje bez nedostataka što se tiče materijala i izrade u periodu od dve (2) godine od dana nabavke od strane krajnjeg korisnika. Ako se tokom garantnog perioda primete nedostaci na bilo kom delu proizvoda, isključivo i samo u vašoj odgovornosti je da popravite ili zamenite deo sa nedostacima o trošku i po mogućnostima proizvođača Fellowes. Ova garancija ne važi u slučaju zloupotrebe, pogrešnog rukovanja ili neovlašćene popravke. Bilo kakva podrazumevana garancija, uključujući garanciju tržišnosti ili podesnosti za određenu namenu, ovim putem

se vremenski ograničava na prethodno navedeni garantni period. Fellowes ni u jednom slučaju neće biti odgovoran za bilo kakvu posledičnu štetu koja bi mogla da se pripiše proizvodu. Ovom garancijom dodeljuju vam se posebna zakonska prava. Možda ćete imati druga zakonska prava na osnovu ovog ugovora. Trajanje, odredbe i uslovi ove garancije važe širom sveta, osim kada su različita ograničenja, restrikcije ili uslovi predviđeni lokanim pravom. Molimo da se obratite proizvođaču Fellowes ili vašem prodavcu ako su vam potrebne detaljnije informacije ili servis u garantnom roku.

## БЪЛГАРСКИ

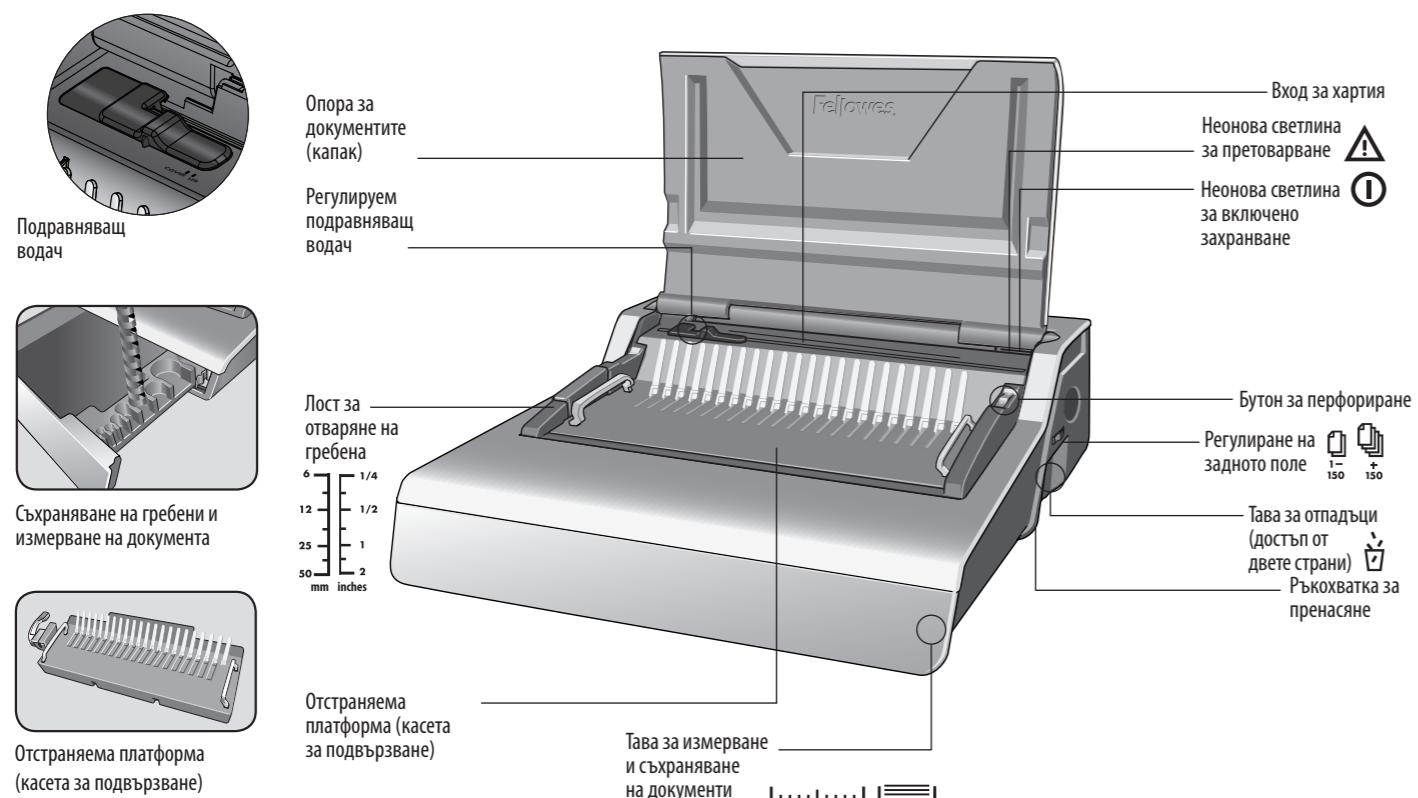

## ДИАМЕТЪР НА ГРЕБЕНА И РАЗМЕРИ НА ДОКУМЕНТИТЕ

### Размери на диаметъра на гребена и регулиране на дълбочината на полето

мм	инча	брой листи	Задаване на задно поле
6 мм	1/4 инча	2-20	1-150
8 мм	5/16 инча	21-40	
10 мм	3/8 инча	41-55	
12 мм	1/2 инча	56-90	
16 мм	5/8 инча	91-120	
18 мм	11/16 инча	121-150	+150
22 мм	7/8 инча	151-180	
25 мм	1 инч	181-200	
32 мм	1 1/4 инча	201-240	
38 мм	1 1/2 инча	241-340	
45 мм	1 3/4 инча	341-410	
51 мм	2 инча	411-500	

### Нуждаете се от помощ?

Обслужване на клиенти... [www.fellowes.com](http://www.fellowes.com)  
Позволете на експертите ни да ви помогнат с правилното решение. Винаги се обаждайте на Fellowes преди да се свързвате с мястото на покупката си.

## ВЪЗМОЖНОСТИ

### Производителност при перфорирание

<b>Хартиени листове</b>	
80 г / 20 паунда	28 листа
<b>Прозрачни корици</b>	
100 - 200 микрона / 4 - 8 мил.	4 листа
200+ микрона / 8+ мил.	3 листа
<b>Други стандартни корици</b>	
160 - 270 г / 40 - 60 паунда	4 листа
270+ г / 60+ паунда	3 листа

### Производителност на подвързване

Макс. размер на гребена	51 мм
Макс. документ (80 г / 20 паунда)	500 листа

### Технически параметри

Размери на хартията	A4, A5
Перфорирателни слотове	21
Регулируемо задно поле (мин. = 2,5 мм, макс. = 4,5 мм)	да - 2 позиции
Стъпка на слот	9/16" / 14,28 мм
Регулируем подравняващ водач	да
Капацитет на тавата за отпадъци	3000 листа
Напрежение	220-240 V 50/60 Hz
Мощност на двигателя	230 W 1,0 A
Работен цикъл	30 мин. вкл. / 30 мин. изкл.
Нето тегло	13,5 кг / 29,8 паунда
Размери (В x Ш x Д)	6,5 x 19,6 x 17,7 инча / 165 x 498 x 451 мм

## ИНСТАЛАЦИЯ

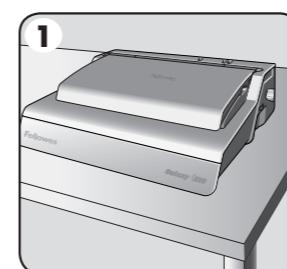

1. Поставете машината върху стабилна повърхност.

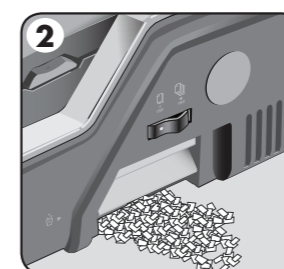

2. Проверете дали тавата за отпадъци е празна и правилно монтирана. Тавата може да бъде достигната от лявата и от дясната страна. Тавата има „функция за препълване“, която се задейства, когато тавата за изрезки от перфорирание се препълни.

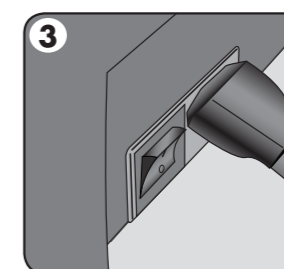

3. Тази машина е снабдена с разкачени захранващи кабели. Изберете подходящия кабел за конкретното електрозахранване.

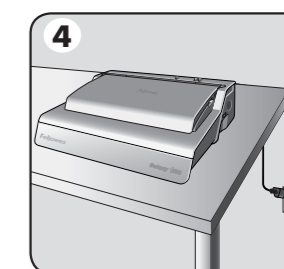

4. Включете кабела в заземен стенен контакт.

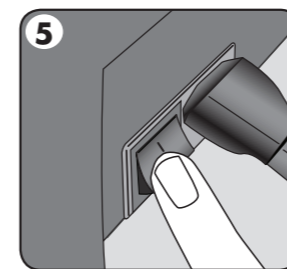

5. Включете машината (копчето е разположено в задната част на машината).

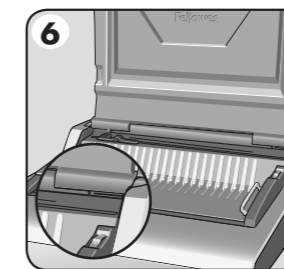

6. Повдигнете капака. Проверете дали зелената неонова светлина свети.

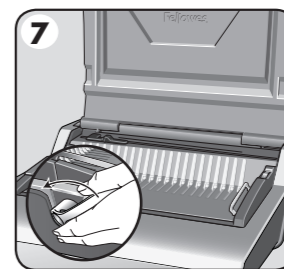

7. Уверете се, че лостът за отваряне на гребена е избутан назад.

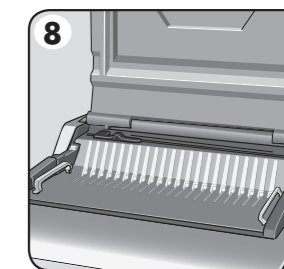

8. Уверете се, че платформата за подвързване е разположена правилно в машината.



## ВАЖНИ ИНСТРУКЦИИ ЗА БЕЗОПАСНОСТ – Прочетете преди употреба!



**ВНИМАНИЕ** Моля, прочетете преди употреба. Моля, съхранявайте ръководството за бъдещи справки.

Когато перфорирате:

- винаги поставяйте машината върху стабилна повърхност
- перфорирайте за проба отпадъчни листове и настройвайте машината преди перфорирание на окончателните документи
- премахнете кламерите и другите метални предмети преди перфорирание
- никога не превишавайте нормираната производителност на машината

Когато подвързвате:

- отстраняемата платформа за подвързване може да се използва извън модула за перфорирание
- винаги поставяйте отстраняемата платформа за подвързване върху стабилна повърхност

Дръжте машината далеч от източници на топлина и вода.

Никога не опитвайте да отваряте или да ремонтирате по друг начин машината. Включете машината в леснодостъпен контакт.

Забележка - тази машина е снабдена с термичен предпазител, който се активира при прегряване на машината по време на работа. Той автоматично ще се нулира, когато е безопасно да се работи с машината.

# БЪЛГАРСКИ

## СТЪПКИ ПРИ ПОДВЪРЗВАНЕ

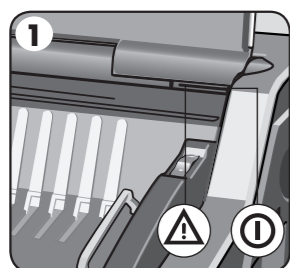

1. Проверете дали зелената неонна светлина свети.

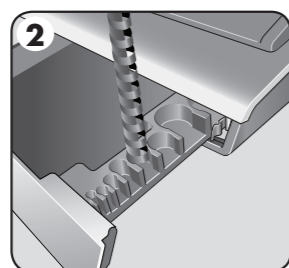

2. Изберете правилния диаметър за гребена, като използвате тавата за съхранение.

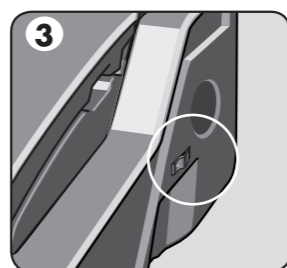

3. Изберете подходящата дълбочина на задното поле за броя листи.

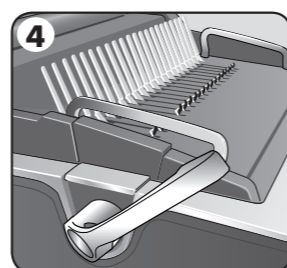

4. Вмъкнете пластмасовия гребен в механизма за отваряне. Издърпайте напред лоста за отваряне на гребена, за да отворите гребена.

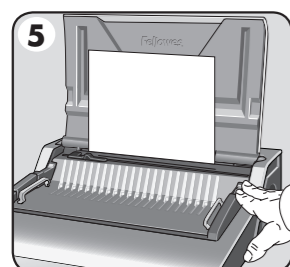

5. Перфорирате за проба отпадъчни листове, за да проверите настройката на подравняващия водач.

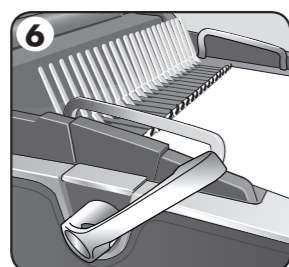

6. Зареджайте перфорирателните листове директно върху отворения гребен.

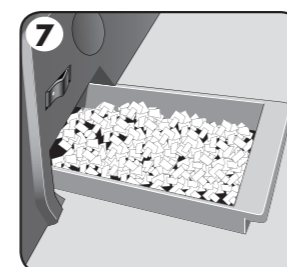

7. Изпразвайте тавата за отпадъци редовно - за предпочитане след всяка употреба.

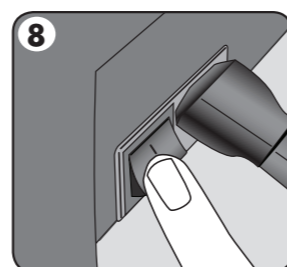

8. Изключете машината.

## ПОДВЪРЗВАНЕ НА ДОКУМЕНТИ



1. Уверете се, че подравняващият водач е настроен за точния размер на документа. Първо перфорирате предната и задната корици.

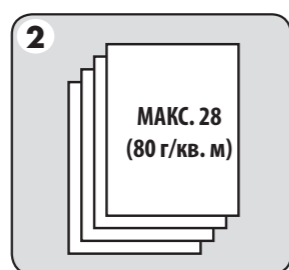

2. Перфорирате листовите на малки партиди, които не претоварват машината или потребителя. Регулирайте подравняващия водач при необходимост.

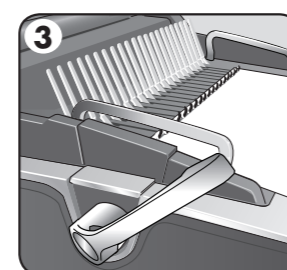

3. Зареджайте перфорирателните листове директно върху отворения гребен. Започнете с предната част на документа.

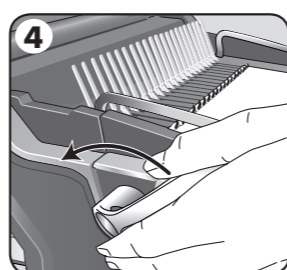

4. Когато всички перфорирани листове бъдат заредени върху гребена, натиснете лоста на гребена назад, за да затворите гребена и да отстраните подвързания документ.

## ОТСТРАНЯЕМА ПЛАТФОРМА ЗА ПОДВЪРЗВАНЕ

Galaxy притежава уникална мобилна платформа за подвързване. Платформата може да бъде повдигната от основата и използвана върху стабилна повърхност за подвързване на документи, следвайки нормалната процедура за подвързване. Освен това позволява различни потребители да работят заедно. Когато не се използва, платформата трябва да бъде съхранена безопасно в перфорирателната машина.

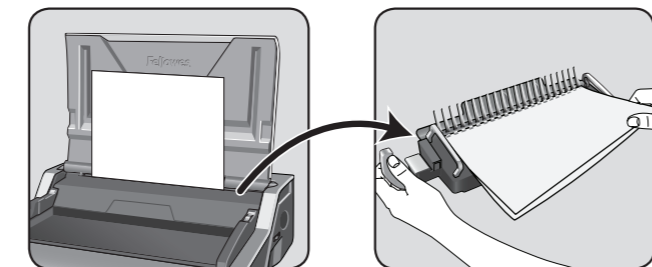

## КОРИГИРАНЕ НА ПОДВЪРЗАН ДОКУМЕНТ

Допълнителни листове могат да бъдат добавяни или отстранявани по всяко време чрез отварянето и след това затварянето на гребена, както е описано по-горе.

## ОТСТРАНЯВАНЕ НА ОТПАДЪЧНИ ИЗРЕЗКИ

Тавата за отпадъци се намира под машината, като достъпът до нея е възможен от всяка страна. За да гарантирате максимално добри резултати, изпразвайте редовно тавата. Тавата трябва да се изпразва след всеки 50 употреби, за да се предотврати блокиране.

## СЪХРАНЯВАНЕ

Спуснете капака. Подвързващата машина Galaxy е конструирана да бъде съхранявана в хоризонтално положение върху бюрото.

## ОТСТРАНЯВАНЕ НА ПРОБЛЕМИ

Проблем	Причина	Решение
Няма зелена неонна светлина	Машината не е включена	Включете машината от задната част близо до гнездото за щепсела и в електрическия контакт
Червена неонна светлина за режим на готовност	Машината е била претоварена при перфориране	Натиснете бутон за перфориране. Машината ще оттегли перфораторите и ще се нулира. Продължете този процес до завършване на цикъла на перфориране
Перфорирателните отвори не са центрирани	Подравняващият водач не е настроен	Нагласяйте подравняващия водач докато схемата с отворите заеме правилното положение
Машината не перфорира	Задръстване	Проверете дали тавата за отпадъци е празна. Проверете за задръстване на входа за хартията
Перфорирателните отвори не са успоредни на водача	Под пробойниците са заседнали изрезки	Вземете парче твърд картон и го плъзнете във входа за хартия. Размърдайте картон на страни, за да освободите заседналите изрезки, ако има такива, в тавата за отпадъци
Частични отвори	Листовите не са центрирани правилно според схемата на перфориране	Регулирайте подравняващия водач и перфорирате пробно отпадъчни листове до правилно положение
Листите не се обръщат в подвързания документ	Задното поле е твърде голямо за по-малък гребен	Изберете по-малката дълбочина на полето за гребени с диаметър до 18 mm (3/4 инча) (2-150 листа) Изберете по-голямата дълбочина на полето за гребени с диаметър над 18 mm (3/4 инча) (151-500 листа)
Повредени ръбове на отворите	Възможно претоварване на машината	Перфорирате пластмасовите корици с хартиените листове. Намалете броя на перфорирателните листове
Изсипвания от тавата за отпадъци	Тавата за отпадъци не е правилно поставена или „функцията при препълване“ не е активирана	Проверявайте дали тавата за отпадъци е празна и „функцията при препълване“ е изключена

## СВЕТОВНА ГАРАНЦИЯ

Fellows гарантира, че всички части на подвързващата машина са без дефекти на материали и изработка, като дава 2-годишна гаранция от датата на покупка от първоначалния клиент. Ако която и да е част се окаже дефектна през гаранционния период, вашето единствено и изключително обезщетение ще бъде ремонт или замяна на дефектната част по избор и за сметка на Fellows. Настоящата гаранция не важи за случаите на злоупотреба, неправилно манипулиране или неупълномощени ремонти. Всяка косвена гаранция, включително тази за продаваемост или пригодност за конкретна цел, по силата на настоящия документ е ограничена в рамките на съответния гаранционен период, указан по-горе. В никой случай

Fellows не носи отговорност за каквито и да е последващи повреди, дължащи се на този продукт. Настоящата гаранция ви дава определени законови права. Вие можете да разполагате с други юридически права, които да се различават от настоящата гаранция. Продължителността, правилата и условията на настоящата гаранция са валидни в целия свят, с изключение на местата, където местното законодателство може да изисква различни ограничения, рестрикции или условия. За повече подробности или за получаване на обслужване по настоящата гаранция се свържете с Fellows или с вашия търговец.

# ROMÂNĂ

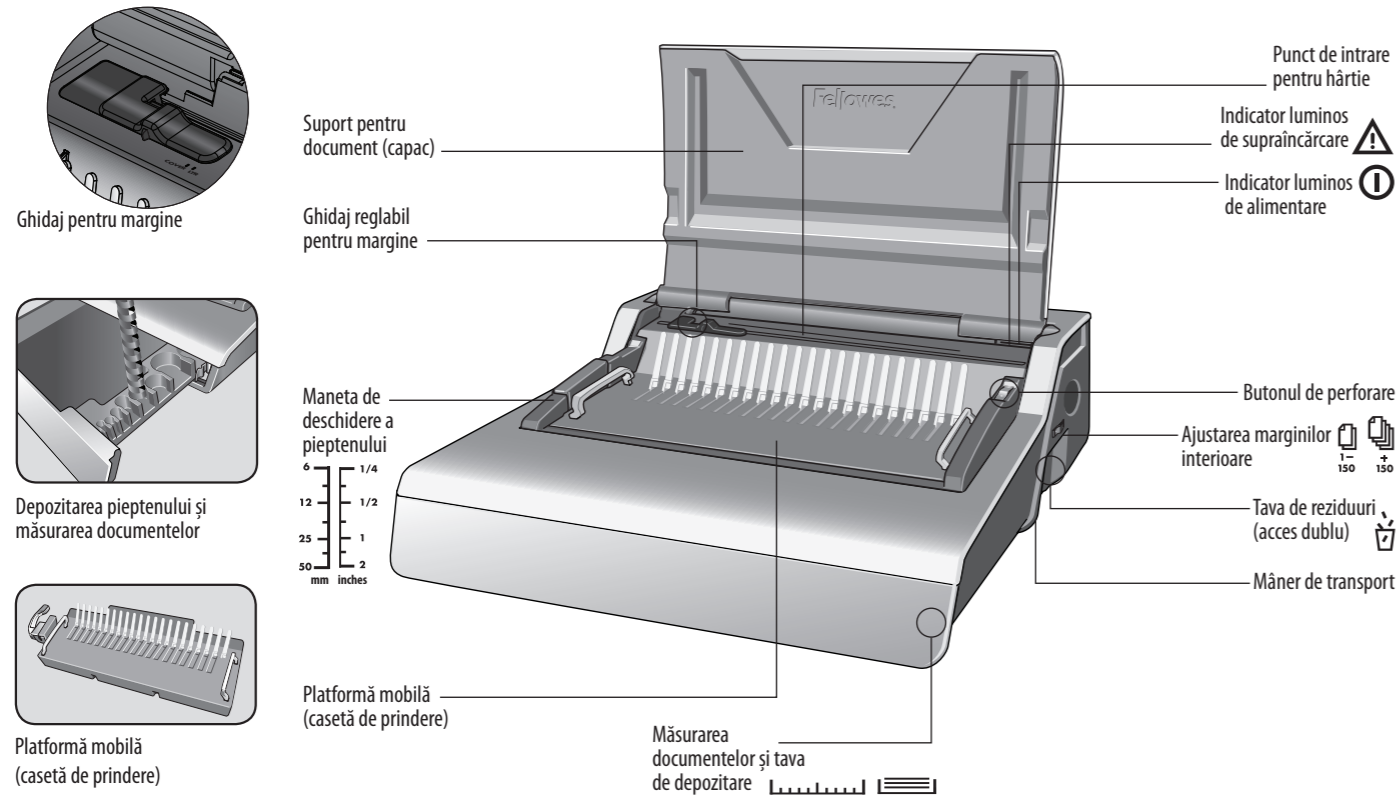

## DIAMETRUL PIEPTENELUI ȘI DIMENSIUNILE DOCUMENTELOR

### Diametrul pieptenului și ajustări ale lățimii marginilor

mm		inch	numărul de coli	Setare margine interioară
6 mm	1/4"	2-20	1-150	
8 mm	5/16"	21-40		
10 mm	3/8"	41-55		
12 mm	1/2"	56-90		
16 mm	5/8"	91-120		
18 mm	11/16"	121-150	+150	
22 mm	7/8"	151-180		
25 mm	1"	181-200		
32 mm	1 1/4"	201-240		
38 mm	1 1/2"	241-340		
45 mm	1 3/4"	341-410		
51 mm	2"	411-500		

### Aveți nevoie de ajutor?

Serviciul de relații cu clienții... [www.fellowes.com](http://www.fellowes.com)  
 Apelați la experții noștri pentru soluții. Apelați întotdeauna la Fellowes înainte de a contacta locul de unde ați făcut achiziția.

## CARACTERISTICI

### Capacitate de perforare

Coli de hârtie	
80 g / 20 lb	28 coli
Coperți transparente	
100-200 microni / 4-8 mil	4 coli
200+ microni / 8+ mil	3 coli
Alte coperți standard	
160-270 g / 40-60lb	4 foi
270 + g / 60+ lb	3 coli

### Capacitate de legare

Dimensiune maximă a pieptenului	51 mm
Document max. (80 g / 20 lb)	500 coli

### Date tehnice

Dimensiuni hârtie	A4, A5
Sloturi de perforare	21
Margine interioară ajustabilă (min = 2,5 mm, max = 4,5 mm)	da - 2 poziții
Distanța între sloturi	9/16" / 14,28 mm
Ghidaj reglabil pentru margine	da
Capacitatea tăvii pentru reziduuri	3000 coli
Tensiune	220-240 V 50/60 Hz
Putere motor	230 W 1,0 A
Ciclu de funcționare	30 minute pornit / 30 minute oprit
Greutate netă	13,5 kg / 29,8 lb
Dimensiuni (Î x L x A)	6,5" x 19,6" x 17,7" / 165 x 498 x 451 mm

## INSTALARE

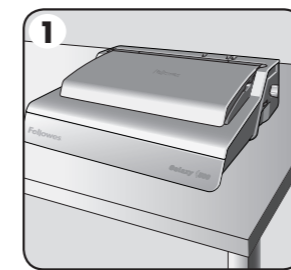

1. Asigurați-vă că aparatul se află pe o suprafață stabilă.

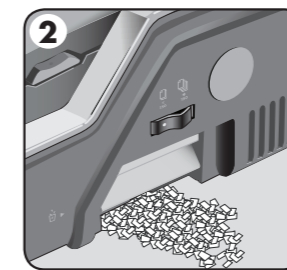

2. Verificați dacă tava de reziduuri este goală și fixată corect. Tava poate fi accesată din părțile stângă și dreaptă. Tava are o „funcție cascadă” care se activează atunci când tava de reziduuri este supraîncărcată.

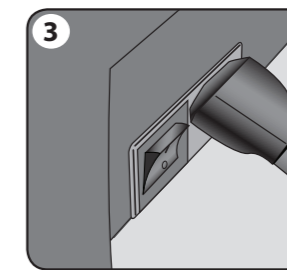

3. Aparatul este alimentat prin cabluri de alimentare libere. Selectați cablul potrivit pentru sursa de alimentare corespunzătoare.

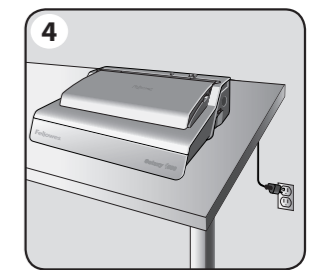

4. Conectați cablul la o priză de perete împământată.

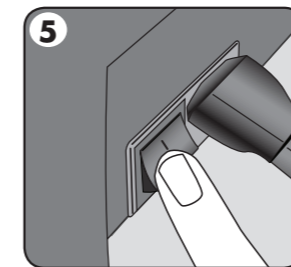

5. Porniți aparatul (de la comutatorul situat pe spatele aparatului).

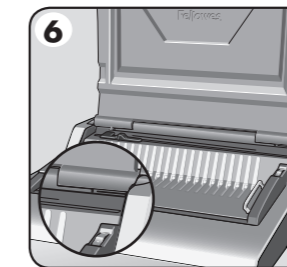

6. Ridicați capacul. Verificați dacă indicatorul luminos de alimentare verde este aprins.

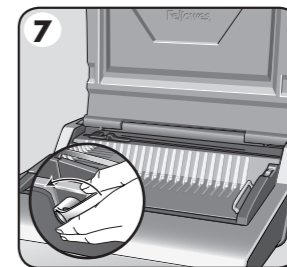

7. Asigurați-vă că maneta de deschidere a pieptenului este împinsă înapoi.

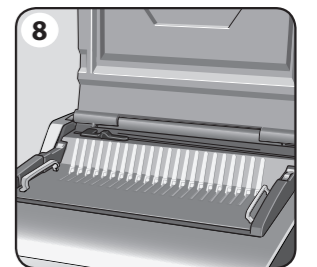

8. Asigurați-vă că platforma de legare este poziționată corect în aparat.



## INSTRUCȚIUNI DE SIGURANȚĂ IMPORTANTE — Citiți înainte de utilizare!



Citiți înainte de utilizare. Păstrați pentru consultare viitoare.

Când perforați:

- verificați întotdeauna că aparatul se află pe o suprafață stabilă
- efectuați teste de perforare pe coli de rebuturi și configurați aparatul înainte de a perfora documentele finale
- îndepărtați capacele și alte obiecte metalice înainte de perforare
- nu depășiți niciodată capacitatea declarată a aparatului

Când legați:

- platforma de legare mobilă poate fi utilizată separat de dispozitivul de perforare
- verificați întotdeauna că platforma de legare mobilă se află pe o suprafață stabilă
- Țineți aparatul la distanță de surse de căldură și de apă.
- Nu încercați niciodată să desfaceți sau să reparați aparatul.

Conectați aparatul la o priză ușor accesibilă.

Notă - acest aparat este dotat cu un dispozitiv termic de întrerupere a curentului care se activează atunci când aparatul se supraîncălzește în timpul utilizării. Acesta se va reseta automat aparatul atunci când este sigur pentru a fi utilizat.

# ROMÂNĂ

## ETAPELE LEGĂRII

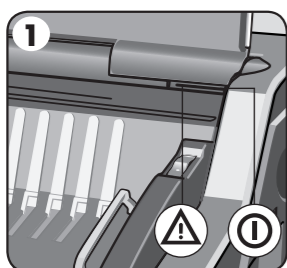

1. Verificați dacă indicatorul luminos de alimentare verde este aprins.

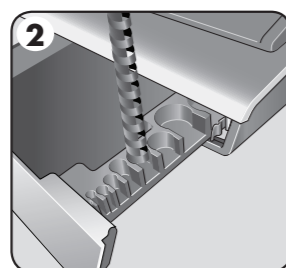

2. Selectați diametrul de pieptene corect folosind tava de depozitare.

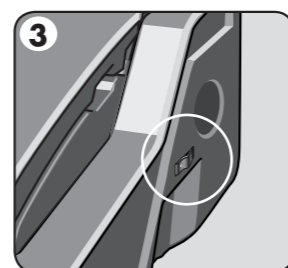

3. Selectați lățimea corectă a marginii interioare pentru numărul de coli.

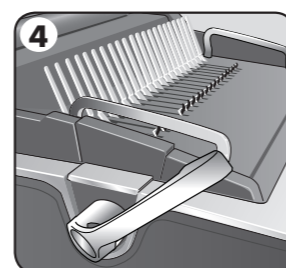
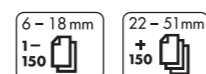

4. Introduceți pieptenele de plastic în mecanismul de deschidere. Trageți maneta de deschidere a pieptenului în față pentru a deschide pieptenele.

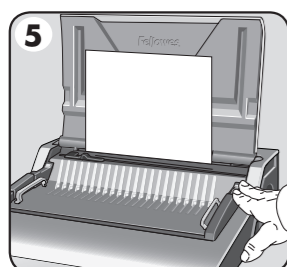

5. Testați perforatorul cu coli de rebuturi pentru a verifica setarea ghidajului de margine.

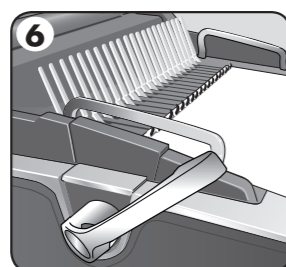

6. Încărcați foile perforate direct pe pieptenele deschis.

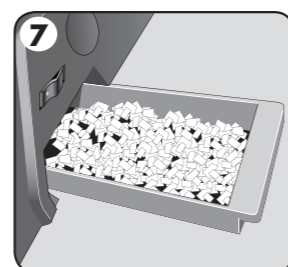

7. Goliți tava de reziduuri în mod regulat, ideal după fiecare utilizare.

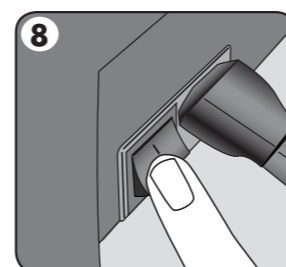

8. Închideți aparatul.

## LEGAREA DOCUMENTELOR

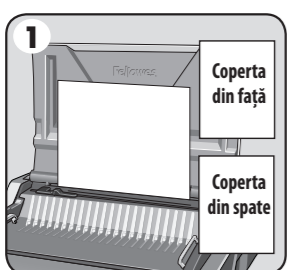

1. Asigurați-vă că ghidajul de margine este fixat la dimensiunea corectă a documentului. Perforați inițial coperta din față și din spate.

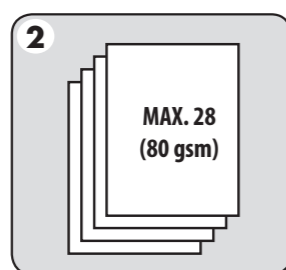

2. Perforați foile în serii mici, care nu supraîncărcă aparatul sau utilizatorul. Dacă este necesar, ajustați ghidajul de margine.

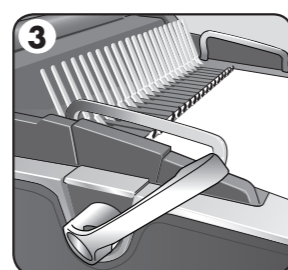

3. Încărcați foile perforate direct pe pieptenele deschis. Începeți cu partea din față a documentului.

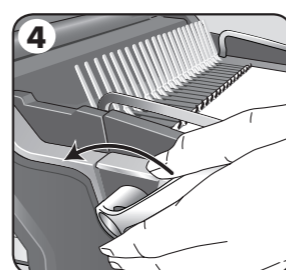

4. Când toate foile perforate sunt încărcate pe pieptene, împingeți maneta pieptenului înapoi pentru a închide pieptenele și îndepărtați documentul legat.

## PLATFORMA DE LEGARE MOBILĂ

Galaxy este prevăzut cu o platformă de legare mobilă unică. Platforma poate fi ridicată de la bază și utilizată pe o suprafață stabilă pentru legarea documentelor prin procedura de legare obișnuită și, de asemenea, le oferă utilizatorilor posibilitatea de a lucra în colaborare. Atunci când nu este în uz, platforma trebuie depozitată în siguranță în perforator.

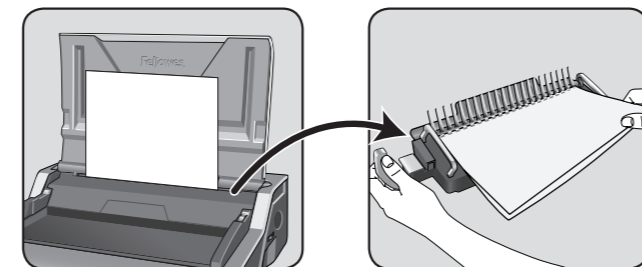

## CORECTAREA UNUI DOCUMENT LEGAT

Se pot adăuga sau scoate coli oricând, deschizând apoi închizând pieptenele, conform descrierii de mai sus.

## ÎNDEPĂRTAREA REZIDUURILOR DE PERFORARE

Tava de reziduuri este amplasată sub aparat și este accesată din ambele părți. Pentru cele mai bune rezultate, goliți tava în mod regulat. Tava trebuie golită o dată la 50 de operațiuni pentru a evita producerea blocajelor.

## DEPOZITARE

Coborâți capacul. Binderul cu pieptene Galaxy este conceput pentru amplasare orizontală pe birou.

## DEPANARE

Problemă	Cauza	Soluție
Nu este aprins indicatorul de alimentare verde	Aparatul nu este pornit	Porniți aparatul folosind comutatorul situat pe spatele aparatului, lângă mufa de intrare, și conectați-l la o priză
Indicator luminos de standby roșu	Aparatul a devenit supraîncărcat în timpul perforării	Apăsăți butonul de perforare. Aparatul va retrage perforatoarele și se va reseta. Continuați acest proces până la terminarea ciclului de perforare
Găurile perforate nu sunt centrale	Ghidajul de margine nu a fost configurat	Reglați ghidajul pentru margine până ce tiparul perforațiilor este corect
Aparatul nu perforază	Blocaj	Verificați dacă tava de reziduuri este goală. Verificați dacă există blocaje la punctul de intrare pentru hârtie
Găurile perforate nu sunt paralele cu marginea	Există resturi prinse sub poansoane	Luați o bucată de carton tare și introduceți-o la punctul de intrare pentru hârtie. Deplasați lateral cartonul pentru a împinge eventualele reziduuri de perforare în tava de reziduuri
Perforații parțiale	Colile nu sunt aliniate corect cu tiparul de perforare	Ajustați ghidajul de margine și testați fișele de rebuturi până obțineți un tipar corect
Colile nu sunt așezate peste documentul legat	Marginea interioară este prea mare pentru un pieptene mai mic	Selectați o lățime a marginii mai mică pentru piepteni cu diametrul de până la 18 mm (1/16") (2-150 de coli) Selectați o lățime a marginii mai mare pentru piepteni cu diametrul de peste 18 mm (3/16") (151-500 de coli)
Marginile perforațiilor sunt deteriorate	Posibilă supraîncărcare a aparatului	Perforați copertile de plastic împreună cu colile de hârtie. Reduceți numărul de coli perforate
Tava de reziduuri are scăpări	Tava de reziduuri nu este inserată corect sau s-a activat „funcția cascadă”	Verificați dacă tava de reziduuri este goală și dacă este dezactivată „funcția cascadă”

## GARANȚIE INTERNAȚIONALĂ

Compania Fellowes garantează că toate piesele aparatului de legat sunt lipsite de defecte ale materialelor sau de construcție timp de 2 ani de la cumpărarea de către consumatorul inițial. Dacă se constată în timpul perioadei de garanție că vreuna din piese este defectă, singurul remediu va fi în mod exclusiv repararea sau înlocuirea piesei defecte pe cheltuiala companiei Fellowes. Prezenta garanție nu se aplică în cazul de abuz, manipulare greșită sau reparații neautorizate. Orice garanție implicită, inclusiv cea de vandabilitate sau potrivire pentru un anumit scop, este limitată prin prezenta ca

durată la perioada de garanție adecvată stabilită mai sus. Compania Fellowes nu va fi în nici un caz răspunzătoare pentru daune derivate ce ar putea fi atribuite acestui produs. Această garanție vă oferă anumite drepturi legale. Este posibil să aveți alte drepturi legale, diferite de prezenta garanție. Durata, termenii și condițiile acestei garanții sunt valabile în întreaga lume, cu excepția cazurilor în care alte limitări, restricții sau condiții sunt impuse de legislația locală. Pentru detalii suplimentare sau pentru a obține servicii în cadrul acestei garanții, contactați compania Fellowes sau distribuitorul local.

أحجام قطر فتحات الكعب البلاستيكي وتعديلات عمق الجوانب

ضبط الجانب الخلفي	عدد الورقات	بوصة	
		ملم	بوصة
1-150	2-20	6 ملم	1/4 بوصة
	21-40	8 ملم	5/16 بوصة
	41-55	10 ملم	3/8 بوصة
	56-90	12 ملم	1/2 بوصة
	91-120	16 ملم	5/8 بوصة
	121-150	18 ملم	11/16 بوصة
+150	151-180	22 ملم	7/8 بوصة
	181-200	25 مم	1 بوصة
	201-240	32 ملم	1 1/4 بوصة
	241-340	38 ملم	1 1/2 بوصة
	341-410	45 ملم	1 3/4 بوصة
	411-500	51 ملم	2 بوصة

هل تحتاج للمساعدة؟

خدمة العملاء... www.fellowes.com  
دع خبراءنا يقومون بمساعدتك في إيجاد حل. احرص دائماً على الاتصال بشركة Fellowes قبل الاتصال بالخصم يمكن الشراء.

العربية

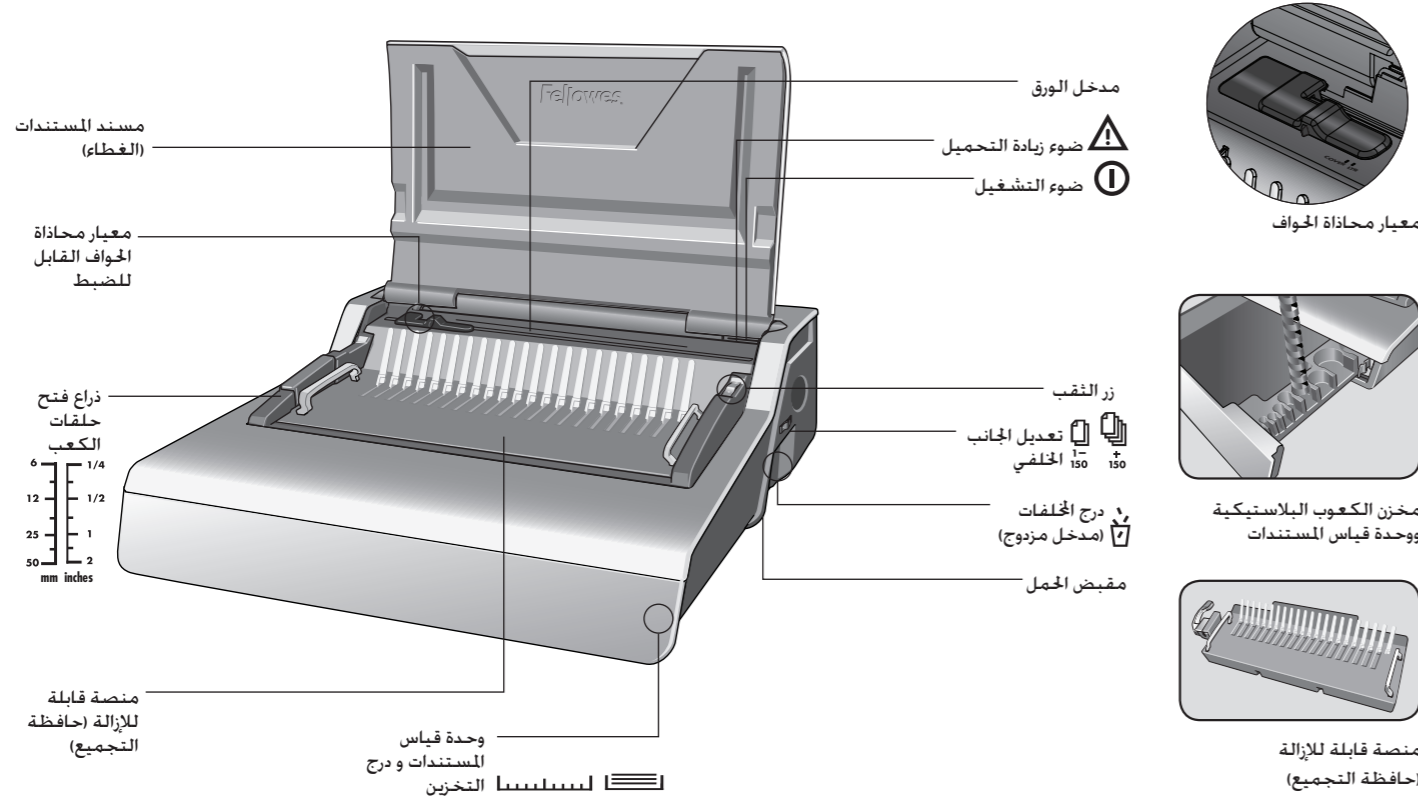

القدرات

البيانات الفنية	القدرة الاستيعابية للثقب
A4, A5	الصفحات الورقية
21	80 جم / 20 رطل
نعم - موضعين	الأغلفة الشفافة
الجانب الخلفي القابل للتعديل (الحد الأدنى = 2.5 ملم، الحد الأقصى = 4.5 ملم)	200 - 100 ميكرون / 4 - 8 أجزاء من ألف من البوصة
المسافة بين الفتحات	+200 ميكرون / +8 أجزاء من ألف من البوصة
معيار محاذاة الحواف القابل للضبط	الأغلفة الأخرى المعتادة
متوفر	270 - 160 غم / 60 - 40 رطل
سعة درج الخلفيات	+270 غم / +60 رطل
3000 ورقة	القدرة الاستيعابية للتجميع
الجهود الكهربائية	أقصى حجم للكعب البلاستيكي
60/50 هرتز	51 ملم
القوة الكهربائية للمحرك	أقصى حجم للمستند (80 جم / 20 رطل)
230 وات 1.0 أمبير	500 ورقة
دورة التشغيل	
30 دقيقة تشغيل / 30 دقيقة إيقاف	
الوزن الصافي	
13.5 كجم / 29.8 رطل	
الأبعاد (الطول × العرض × الارتفاع)	
17.7 × 19.6 × 6.5 بوصة / 451 × 498 × 165 ملم	

إرشادات مهمة للسلامة - اقرأ قبل الاستخدام!



الرجاء القراءة قبل الاستخدام. يرجى الاحتفاظ به للرجوع إليه في المستقبل.

عند الثقب:

- تأكد دائماً من وضع الماكينة على سطح ثابت
- اختبر الأداء باستخدام كمية صغيرة من الأوراق المراد ثقبها واضبط الماكينة قبل ثقب المستندات النهائية
- أزل أي دبائيس أو مواد معدنية أخرى قبل الثقب
- لا تتجاوز أبداً الكمية المحددة لأداء الماكينة

عند التجميع:

- يمكن استخدام منصة التجميع القابلة للإزالة بعيداً عن وحدة إحداث الثقب
- تأكد دائماً من وضع منصة التجميع القابلة للإزالة على سطح ثابت حافظ على الجهاز بعيداً عن مصادر الماء والحرارة.
- لا تحاول أبداً فتح الماكينة أو إصلاحها.
- قم بتوصيل الجهاز بمقبس طاقة سهل الوصول إليه.
- ملحوظة - تتميز هذه الماكينة باحتوائها على جهاز قاطع حراري والذي يعمل عندما تزيد حرارة الماكينة أثناء الاستخدام، ويعود الجهاز للعمل مرة أخرى أوتوماتيكياً عندما تكون الماكينة آمنة للتشغيل.

الإعداد

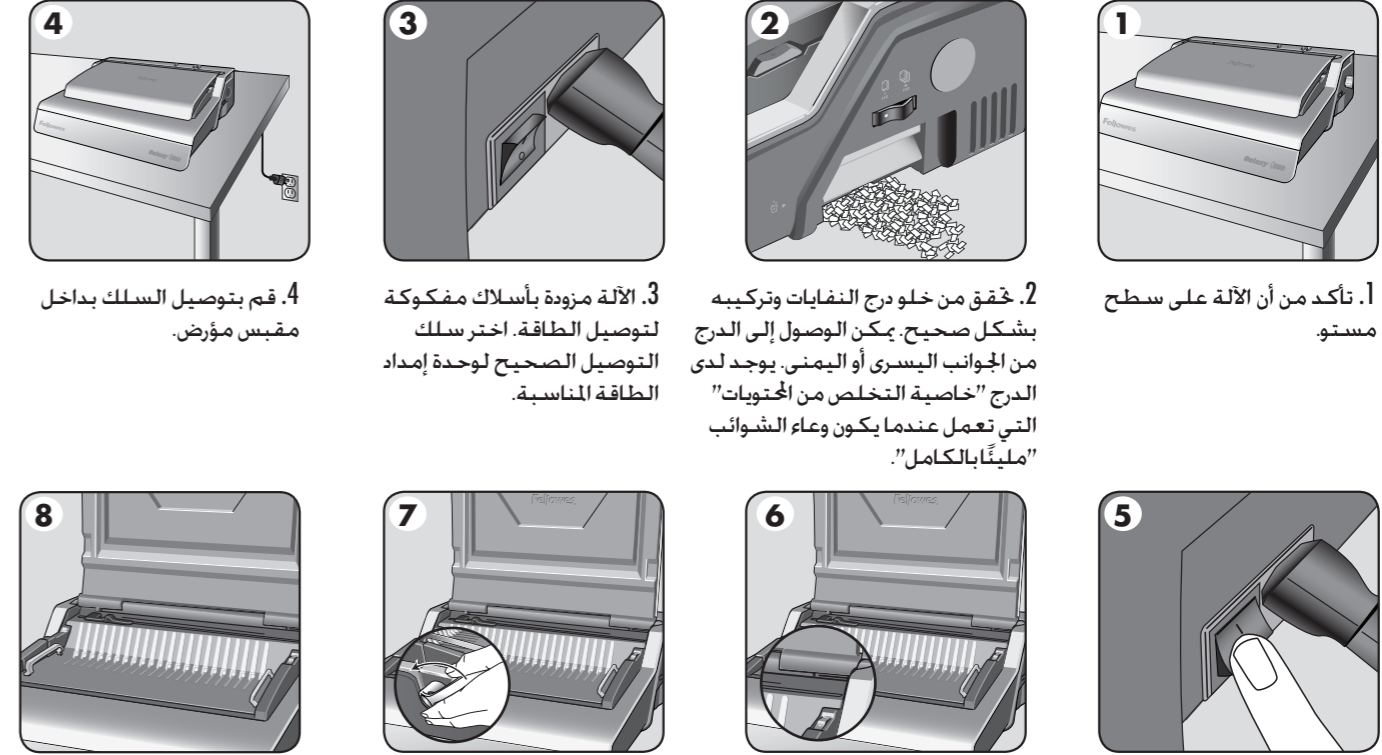

1. تأكد من أن الآلة على سطح مستو.

2. تحقق من خلو درج النفايات وتركيبه بشكل صحيح. يمكن الوصول إلى الدرغ من الجوانب اليسرى أو اليمنى. يوجد لدى الدرغ "خاصية التخلص من المحتويات" التي تعمل عندما يكون وعاء الشوائب مليئاً بالكامل.

3. الآلة مزودة بأسلاك مفكوكة لتوصيل الطاقة. اختر سلك التوصيل الصحيح لوحدة إمداد الطاقة المناسبة.

4. قم بتوصيل السلك بداخل مقبس مؤرض.

5. اضغط على زر تشغيل الماكينة (الموجود في الجانب الخلفي للماكينة).

6. ارفع الغطاء. تحقق من أن مصباح الطاقة الأخضر مضاء.

7. تأكد من أن ذراع فتح حلقات الكعب مدفوعاً جهة الخلف.

8. تأكد من أن منصة التجميع تم تركيبها في مكانها الصحيح في الماكينة.





# العربية

## خطوات التجميع

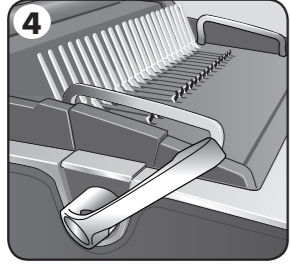

4. أدخل الكعب البلاستيكي داخل نظام الفتح. اسحب ذراع فتح حلقات الكعب للأمام لفتح حلقات الكعب.

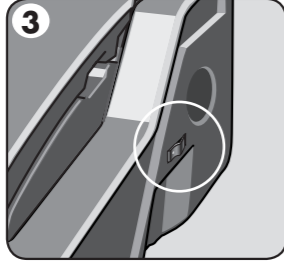

3. حدد عمق لهامش الخلفي المناسب لعدد الصفحات.

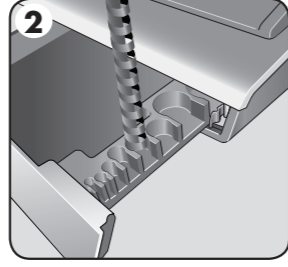
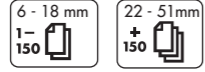

2. اختر كعبًا بلاستيكيًا بقطر مناسب باستخدام درج التخزين.

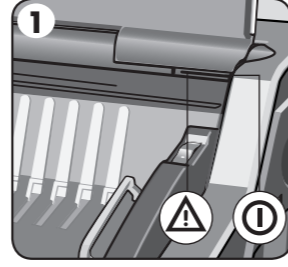

1. اُخَقِّق من أن مصباح النيون الأخضر الخاص بالطاقة مضاء.

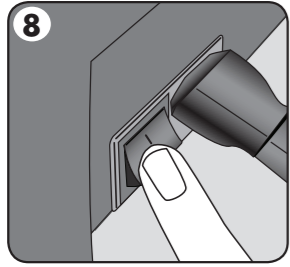

8. قم بإيقاف تشغيل الآلة.

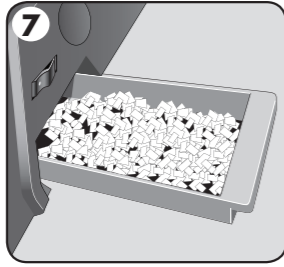

7. قم بتفريغ درج الخلفيات بانتظام - من الأفضل بعد كل استخدام.

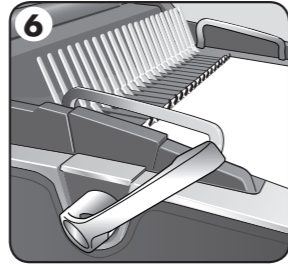

6. ضع الأوراق المثقوبة داخل الكعب البلاستيكي المفتوح مباشرةً.

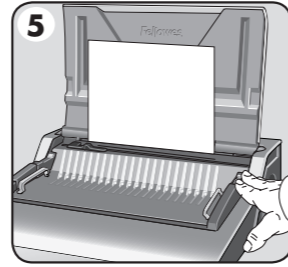

5. اختبر الأداء باستخدام كمية صغيرة من الأوراق المراد ثقبها للتأكد من صحة إعداد معيار محاذاة الحواف.

## تجميع المستندات

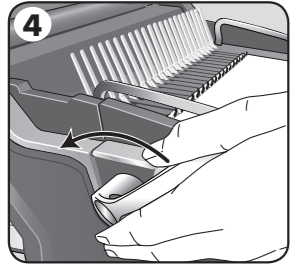

4. بعد وضع جميع الأوراق المثقوبة داخل الكعب البلاستيكي. ادفع ذراع خربك حلقات الكعب للخلف لإغلاق حلقات الكعب. ثم أزل المستند الذي تم تجميعه من الماكينة.

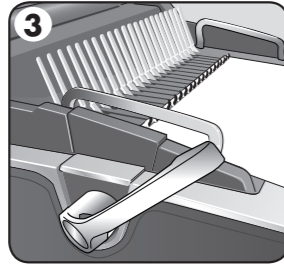

3. ضع الأوراق المثقوبة داخل الكعب البلاستيكي المفتوح الحلقات مباشرةً. مع مراعاة البدء من الجزء الأمامي للمستند.

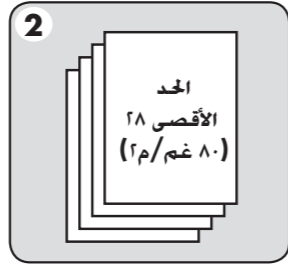

2. انقب مجموعات صغيرة من الأوراق بما لا يمثل عبء ثقيل على الماكينة أو المستخدم. اضبط معيار محاذاة الحواف، إذا لزم الأمر.

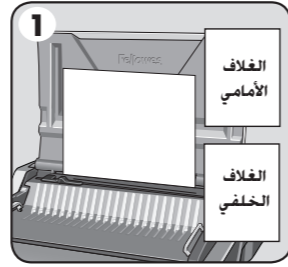

1. تأكد من ضبط معيار محاذاة الحواف على الحجم المناسب للمستند. انقب الغلافين الأمامي والخلفي أولاً.

## منصة التجميع القابلة للإزالة

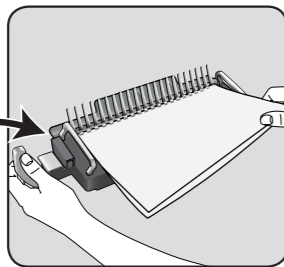
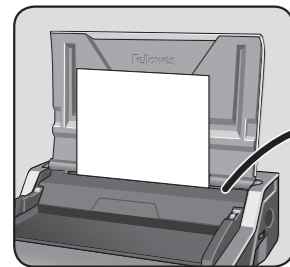

تحتوي ماكينة Galaxy على قاعدة تجميع محمولة فريدة. يمكن أن يتم رفع المنصة من القاعدة واستخدامها على سطح ثابت لتجميع المستندات باستخدام إجراءات التجميع العادية. كما يتيح أيضًا لمتخلف المستخدمين العمل معًا. عندما لا تكون القاعدة قيد الاستخدام، فيجب أن يتم تخزينها بشكل آمن في ماكينة الثقب.

Satellite® SYSTEM

## تعديل المستند بعد تجميعه

يمكنك تضمين بعض الأوراق الإضافية أو إزالتها في أي وقت عن طريق فتح حلقات الكعب البلاستيكي ثم إغلاقها على النحو المبين فيما سبق.

## إزالة القصاصات المخلفة

يوجد درج الخلفيات أسفل الماكينة ويمكن الوصول إليه من أي جانب. للحصول على أفضل النتائج، ينبغي إفراغ الدرج بانتظام. يجب تفريغ درج الخلفيات بعد كل 50 عملية للتأكد من حدوث أي انسداد.

## التخزين

قم بخفض الغطاء. تم تصميم آلة Galaxy للتغليف بكعب بلاستيكي بحيث يمكن الاحتفاظ بها في وضع أفقي فوق المكتب.

## استكشاف المشكلات وإصلاحها

المشكلة	السبب	الحل
مصباح النيون الأخضر الدال على الطاقة غير مضيء.	لم يتم تشغيل الماكينة.	قم بتشغيل الماكينة من الجزء الخلفي بالقرب من فتحة توصيل ومقبس حائط.
مصباح النيون الأحمر الخاص بوضع الاستعداد	خُملت الماكينة عيبًا زائدًا عند الثقب.	اضغط على زر الثقب. سوف تقوم الآلة بسحب أدوات الثقب وإعادة ضبط نفسها. استمر في إجراء هذه العملية حتى تكتمل دورة الثقب.
إلتهام الأوراق المثقوبة عن الثقب ليست بالمنتظمة.	لم يتم ضبط معيار محاذاة الحواف.	اضبط معيار محاذاة الحواف حتى يكون قالب الثقب في مكانه الصحيح.
لا تقوم الماكينة بالثقب.	انسداد	التأكد من إفراغ درج الخلفيات. والتأكد من عدم وجود انسداد في مدخل الورق
الفتحات الناتجة عن الثقب غير موازية للحافة.	ثمة بقايا عالقة أسفل قوالب تشكيل الفتحات.	أحضِر ورق مقوى متين وأدخله في مدخل الورق. حرك الورق المقوى في اتجاه الجوانب لتحرير أي قصاصات متناثرة وإدخالها في درج الخلفيات.
فتحات مثقوبة جزئيًا	لم تتم محاذاة الأوراق بطريقة صحيحة بما يناسب نمط الثقب.	اضبط معيار محاذاة الحواف واختبر الأداء باستخدام كمية صغيرة من الأوراق المراد ثقبها حتى تصل إلى النتائج الصحيحة.
لن تلتف الصفحات على المستند المجموع.	الجانب الخلفي أكبر من أن يناسب كعب بلاستيكي أصغر.	حدد عمق الجانب الأصغر للكعب البلاستيكية بقطر يصل إلى 18 ملم (11/16 بوصة) (2-150 ورقة) حدد عمق الجانب الأكبر للكعب البلاستيكية التي يزيد قطرها عن 18 ملم (11/16 بوصة) (500-151 ورقة).
حواف الفتحات تالفة.	احتمال زيادة العبء على الماكينة	انقب الأغلفة البلاستيكية مع صفحات الورق. وقلل عدد الأوراق المراد ثقبها.
خروج محتويات درج الخلفيات	لم يتم إدخال درج الخلفيات بطريقة صحيحة أو تم تفعيل ميزة "التخلص من المحتويات".	تأكد من إفراغ درج الخلفيات وإيقاف خاصية "التخلص من المحتويات".

## الضمان الدولي حول العالم

تضمن شركة Fellowes خلو جميع أجزاء آلة التجميع من عيوب المادة والتصنيع لمدة عامين بدءًا من تاريخ الشراء للمستهلك الأصلي. في حالة اكتشاف عيب في أي قطعة خلال فترة الضمان، فسيقتصر التعويض الوحيد والحصري للقدم لك على إصلاح القطعة المعيبة أو استبدالها. وفقًا لما تراه شركة Fellowes وعلى نفقتها. لا ينطبق هذا الضمان في حالات سوء الاستخدام، أو المناولة، أو الإصلاح الغير مصرح به. بموجب هذا، يكون أي ضمان ضمني، بما في ذلك قابلية التسويق أو الملائمة لأي غرض خاص، قاصرًا في مدته على فترة الضمان المحددة أعلاه. لن تكون شركة Fellowes مسؤولة على الإطلاق عن أي تلفيات تبعية منسوبة إلى هذا المنتج. يمنحك هذا الضمان حقوقًا قانونية محددة. قد يكون لديك حقوق قانونية أخرى تختلف عن هذا الضمان. تسري مدة هذا الضمان وشروطه وأحكامه في جميع أنحاء العالم، فيما عدا في الأماكن التي يتطلب فيها القانون المحلي تطبيق قيود أو شروط أو أحكام مختلفة. لتزيد من التفاصيل أو للحصول على خدمة بموجب هذا الضمان، الرجاء الاتصال بشركة Fellowes أو بالوكيل الذي تتعامل معه.

התאמת קוטר הספירלה ועומק השוליים

שוליים	מספר גליונות	מ"מ	
		אינץ'	מ"מ
1-150	2-20	1/4"	6 מ"מ
	21-40	5/16"	8 מ"מ
	41-55	3/8"	10 מ"מ
	56-90	1/2"	12 מ"מ
	91-120	5/8"	16 מ"מ
	121-150	11/16"	18 מ"מ
+150	151-180	7/8"	22 מ"מ
	181-200	1"	25 מ"מ
	201-240	1 1/4"	32 מ"מ
	241-340	1 1/2"	38 מ"מ
	341-410	1 3/4"	45 מ"מ
	411-500	2"	51 מ"מ

צריכים עוד עזרה?

שירות לקוחות... [www.fellowes.com](http://www.fellowes.com)  
 תנו למומחים שלנו לעזור לך עם פיתרון לבעיה.  
 התקשרו תמיד אל חברת Fellowes לפני שתתקשרו עם מקום הרכישה.

עברית

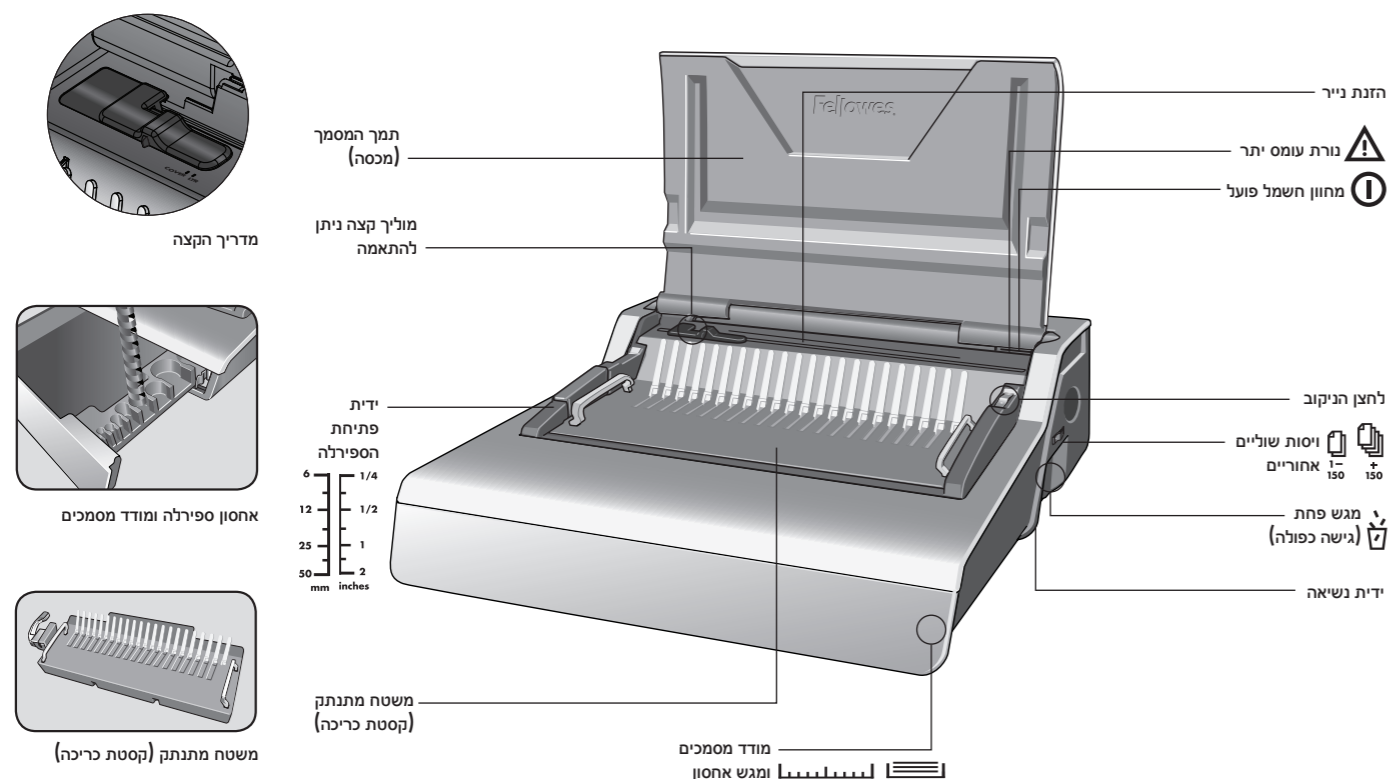

תכונות ויכולות

קבולת נייר גליונות	קבולת נייר גליונות
80 גרם/20 ליברה	מימדי הנייר
כריכות שקופות	חריצי ניקוב
100-200 מיקרון/4-8 מ"מ	שוליים אחוריים ניתנים להתאמה (מינימום 2.5 מ"מ, מקסימום 4.5 מ"מ)
200 מיקרון/8+ מ"מ	מרווח החריץ
כריכות סטנדרטיות אחרות	מוליך קצה ניתן להתאמה
160-270 גרם/40-60 ליברה	קיבולת מגש פחת
270+ גרם/60+ ליברה	מתח
קבולת כריכה	הספק המנוע
גודל מרבי לספירלת כריכה	מחזור פעולה
גודל מסמך מרבי (80 גרם/20 ליברה)	משקל נטו
בערך 500 גליונות	מימדים (גובה/רוחב/עומק)

הוראות בטיחות חשובות - יש לקרוא לפני ההפעלה!



נא לקרוא לפני השימוש. נא לשמור לעיון בעתיד.

בעת ביצוע ניקוב:

- הקפידו לוודא כי המכשיר עומד על משטח יציב
- הקפידו לבדוק רצועות נוספות והכיניו את המכשיר לפני ביצוע ניקוב סופי
- הקפידו לסלק סיכות משרדיות ופריטי מתכת אחרים לפני ביצוע הניקוב
- אין לחרוג מהביצועים המוגדרים עבור המכשיר.

בזמן הכריכה:

- ניתן להשתמש במשטח הכריכה כשהוא לא מחובר ליחידת הניקוב
- הקפידו לוודא כי המכשיר עומד על משטח יציב
- הקפידו להרחיק את המכשיר ממקורות חום ומים.
- אין לנסות לפתוח את המכשיר או לתקנו בכל דרך אחרת.
- חברו את המכשיר אל שקע חשמלי נגיש.

שימו לב - מכשיר זה מצויד בהתקן אוטומטי לכיבוי אספקת החשמל, שמופעל כאשר המכשיר מתחמם מדי במהלך הפעולה. המכשיר יתאפס ויאפשר הפעלה מחדש כאשר הפעלתו בטוחה.

הכנות

1. ודאו כי המכשיר עומד על משטח יציב.
2. בידקו כי מגש הפחת ריק וכי הוא מורכב כראוי. ניתן לגשת למגש מצד שמאל ומצד ימין. המגש מצויד בתכונת "פתיחה במקרה של עומס יתר", המופעלת כשמגש הפחת מלא מדי.
3. המכשיר מסופק עם חיבורי חשמל פתוחים. בחרו את הכבל המתאים והתאימו אותו אל אספקת החשמל המתאימה.
4. חברו את כבל החשמל אל שקע חשמלי מוארק.
5. הפעילו את המכשיר (באמצעות המתג שמאחורי המכשיר).
6. הרימו את המכסה. ודאו כי נורת ההפעלה הירוקה דולקת.
7. ודאו כי ידית פתיחת הספירלות נדחפה אחורה.
8. הקפידו לוודא שמשטח הכריכה ממוקם במכשיר במיקום הנכון.

## עברית

### כיצד לרווך

1. ודאו כי נורת ההפעלה הירוקה דולקת.
2. בחרו בספירלה בקוטר המתאים באמצעות מגש אחסון הספירלות.
3. בחרו בעומק השוליים האחוריים המתאים למספר הגליונות.
  - 6 - 18mm (1-150)
  - 22 - 51mm (+150)
4. הכניסו את הספירלה הפלסטית לתוך מנגנון הפתיחה. מישכו את ידית פתיחת הספירלה קדימה כדי לפתוח את הספירלה.
5. בצעו ניקוב-בדיקה על ניירות טיוטא כדי לבדוק את הגדרת קצה הנייר.
6. טענו את הגליונות המנוקבים ישירות על הספירלה הפתוחה.
7. יש לרווך את מגש הפחת באופן סדיר - ועדיף לעשות זאת אחרי כל שימוש.
8. כבו את המכשיר.

### כריכת מסמכים

1. ודאו כי מדריך הקצה מוגדר בהתאם לגודל המסמך המתאים יש לנקב את הכריכות הקדמית והאחרית לפני הכל.
2. נקבו את הגליונות בקבוצות קטנות, כדי לא להעמיס מדי את המכשיר או את המשתמש. התאימו את מדריך הקצה, במקרה הצורך.
3. טענו את הגליונות המנוקבים ישירות על הספירלה הפתוחה. התחילו בצד הקדמי של המסמך.
4. לאחר שכל הגליונות המנוקבים הוטענו על הספירלה, יש לדחוף את ידית הספירלה אחורה עד הסוף כדי לסגור את הספירלה - ואז אפשר להוציא מהמכשיר את המסמך הכרוך.

### משטח כריכה נתיק

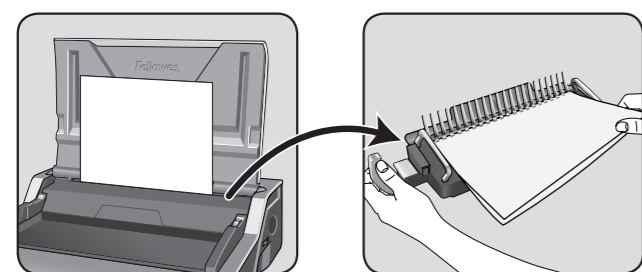

דגם ה-Galaxy מצויד במשטח כריכה נתיק ייחודי. ניתן לנתק את המשטח מהבסיס ולהשתמש בו על משטח יציב לכריכת מסמכים, בנוהל הרגיל, וכך יכולים משתמשים שונים לעבוד ביחד. כאשר המכשיר אינו בשימוש, יש לאחסן את המשטח בצורה מאובטחת בתוך מכונת הניקוב.



## תיקון מסמך כרוך

ניתן להוסיף גליונות או להסיר אותם בכל עת באמצעות פתיחת הספירלה או סגירתה, כפי שתואר לעיל.

## סילוק ניירות ממשג הפחת

מגש הפחת ממוקם מתחת למכשיר והגישה אליו היא מימינו או משמאלו. לקבלת התוצאות המיטביות יש לרווך את המגש באופן סדיר. יש לרווך את המגש לאחר כ-50 הפעלות כדי לוודא שלא יופיעו חסימות.

## אחסון

הורידו את המכסה. מכשיר כריכת הספירלות Galaxy מיועד לאחסון במצב אופקי, על המכתבה.

## פתרון בעיות

בעיה	סיבה	פתרון
נורת ההפעלה הירוקה לא דולקת	המכשיר אינו מופעל	הפעילו את המכשיר במתג שמאחוריו, ליד כניסת הכבל, ובשקע החשמל
נורת ההמתנה האדומה	המכשיר הועמס עומס יתר בעת הניקוב	לחצו על לחצן ההפעלה. המכשיר ישלוף את סיכות הניקוב ויאפס את עצמו. המשיכו בפעולה זו עד שמחזור הניקוב הושלם
החורים המנוקבים לא ממורכזים	מדריך הקצה לא הופעל	התאימו את מדריך הקצה עד שתבנית הנקבים מתאימה
המכשיר לא מבצע ניקוב	חסימה	בידקו אם מגש הפחת ריק. בידקו אם יש משהו שחוסם את הזנת הנייר
חורי הניקוב לא מקבילים לקצה הדף	תקוע נייר מתחת למנוקבים	היעזרו בקרטון קשיח והחליקו אותו לתוך כניסת הנייר. החליקו את הקרטון הצידה, ימינה ושמאלה, כדי לשחרר שאריות נייר ולדחוף אותם אל מגש הפחת.
ניקובים חלקיים	גליונות לא מיושרים כיאות בהתאם לתבנית הניקוב	התאימו את מדריך הקצה ובידקו את הניקוב על ניירות טיוטא עד שתגיעו לתוצאה הנכונה
הדפים במסמך הכרוך לא נעים בחופשיות	השוליים האחוריים גדולים רחבים מדי עבור הספירלה הקטנה	יש לבחור עומק שוליים קטן יותר עבור ספירלות בקוטר של עד 18 מ"מ (11/16") (2-150 גליונות) ניתן לבחור בעומק שוליים רחב יותר עבור ספירלות בקוטר של מעל 18 מ"מ (11/16") (151-500 גליונות)
קצות הניקובים פגומים	ייתכן שיש עומס יתר על המכשיר	נקבו גליונות כריכה פלסטיות עם גליונות נייר. הפחיתו את מספר הגליונות המנוקבים בפעולה אחת
מגש פחת "נוזל"	מגש הפחת לא הוכנס כיאות או שתכונת "פתיחה עקב עומס יתר" הופעלה	ודאו כי מגש הפחת ריק וכי דלת ההגנה מפני עומס יתר סגורה

## אחריות כלל-עולמית

לא תהיה לחברת Fellowes חבות עקב נזקים נגרמים שניתנים לייחוס למוצר זה. אחריות זו מעניקה לך זכויות משפטיות ספציפיות. עשויות להיות לך זכויות נוספות, מעבר לתוכנה של אחריות זו. משך הזמן, התנאים והתנאים של אחריות זו תקפים ברחבי העולם כולו, למעט כאשר מגבלות, גבולות, או תנאים אחרים נדרשים על פי החוק המקומי. לקבלת פרטים נוספים או לקבלת שירותים תחת אחריות זו, נא ליצור קשר עם Fellowes או עם המשווק שלכם.

חברת Fellowes אחראית לכך שכל החלקים במכונת הכריכה חופשיים מפגמים חומריים ומפגמי עבודה למשך תקופה של שנתיים מיום רכישת המוצר על ידי הצרכן המקורי. אם רכיב כלשהו נמצא פגום במהלך תקופת האחריות, התרופה היחידה והבלעדית העומדת לרשותך תהיה תיקון או החלפה של הרכיב הפגום, כבחירתה של Fellowes ועל חשבונה. אחריות זו לא תקפה במקרה של שימוש לא הולם, שימוש לרעה או תיקון בלתי-מומחה. כל אחריות משתמעת, כולל לסחירות או להתאמה למטרה מסוימת, מוגבלת בזאת לפרק זמן המתאים למשך האחריות המוגדרת לעיל. בשום מקרה

# W.E.E.E.

## English

This product is classified as Electrical and Electronic Equipment. Should the time come for you to dispose of this product please ensure that you do so in accordance with the European Waste of Electrical and Electronic Equipment (WEEE) Directive and in compliance with local laws relating to this directive.

For more information on the WEEE Directive please visit [www.fellowes.com/WEEE](http://www.fellowes.com/WEEE)

## French

Ce produit est classé dans la catégorie « Équipement électrique et électronique ». Lorsque vous décidez de vous en débarrasser, assurez-vous d’être en parfaite conformité avec la directive européenne relative à la gestion des déchets d’équipements électriques et électroniques (DEEE), et avec les lois de votre pays liées à cette directive.

Pour obtenir des plus amples informations sur cette directive, rendez-vous sur [www.fellowes.com/WEEE](http://www.fellowes.com/WEEE)

## Spanish

Se clasifica este producto como Equipamiento Eléctrico y Electrónico. Si llegase el momento de deshacerse de este producto, asegúrese que lo hace cumpliendo la Directiva Europea sobre Residuos de Equipamiento Eléctrico y Electrónico (Waste of Electrical and Electronic Equipment, WEEE) y las leyes locales relacionadas con esta directiva.

Para más información acerca de la Directiva WEEE, visite [www.fellowes.com/WEEE](http://www.fellowes.com/WEEE)

## German

Dieses Produkt ist als Elektro- und Elektronikgerät klassifiziert. Wenn Sie dieses Gerät eines Tages entsorgen müssen, stellen Sie bitte sicher, dass Sie dies gemäß der Europäischen Richtlinie zu Sammlung und Recycling von Elektro- und Elektronikgeräten (WEEE) und in Übereinstimmung mit der lokalen Gesetzgebung in bezug auf diese Richtlinie tun.

Mehr Informationen zur WEEE-Richtlinie finden Sie unter: [www.fellowes.com/WEEE](http://www.fellowes.com/WEEE)

## Italian

Questo prodotto è classificato come Apparecchiatura elettrica ed elettronica. In caso di smaltimento, accertarsi di seguire le disposizioni della Direttiva sui Rifiuti di apparecchi elettrici ed elettronici (RAEE) e le leggi locali di applicazione di tale Direttiva.

Per ulteriori informazioni sulla Direttiva RAEE, visitare il sito [www.fellowes.com/WEEE](http://www.fellowes.com/WEEE)

## Dutch

Dit product is geclassificeerd als een elektrisch en elektronisch apparaat. Indien u besluit zich te ontdoen van dit product, zorg dan a.u.b. dat dit gebeurt in overeenstemming met de Europese richtlijn inzake afval van elektrische en elektronische apparaten (AEEA) en conform de locale wetgeving met betrekking tot deze richtlijn.

Voor meer informatie over de AEEA-richtlijn kunt u terecht op [www.fellowes.com/WEEE](http://www.fellowes.com/WEEE)

## Swedish

Denna produkt är klassificerad som elektrisk och elektronisk utrustning. När det att dags att omhänderta produkten för avfallshantering se då till att detta utförs i enlighet med WEEE-direktivet om hantering av elektrisk och elektronisk utrustning och i enlighet med lokala bestämmelser relaterade till detta direktiv.

För mer information om WEEE-direktivet besök gärna [www.fellowes.com/WEEE](http://www.fellowes.com/WEEE)

## Danish

Dette produkt er klassificeret som elektrisk og elektronisk udstyr. Når tiden er inde til at bortskaffe dette produkt, bedes De sørge for at gøre dette i overensstemmelse med det Europæiske direktiv om affald af elektrisk og elektronisk udstyr (WEEE) og i henhold til de lokale love, der relaterer til dette direktiv.

For yderligere oplysninger om WEEE-direktivet bedes De besøge [www.fellowes.com/WEEE](http://www.fellowes.com/WEEE)

## Finnish

Tämä tuote luokitellaan sähkö- ja elektroniikkalaitteeksi. Kun tuote poistetaan käytöstä, se on hävitettävä sähkö- ja elektroniikkalaiteromusta annetun EY:n direktiivin (WEEE) ja direktiivin liittyvän kansallisen lainsäädännön mukaisesti.

Lisätietoja WEEE-direktiivistä on osoitteessa [www.fellowes.com/WEEE](http://www.fellowes.com/WEEE)

## Norwegian

Dette produktet klassifiseres som elektrisk og elektronisk utstyr. Hvis du har tenkt å bortskaffe dette produktet, vennligst se til at du gjør dette i overensstemmelse med det europeiske WEEE-direktivet (Waste of Electrical and Electronic Equipment) og ifølge lokalt lovverk forbundet med dette direktivet.

For mer informasjon om WEEE-direktivet, vennligst besøk [www.fellowes.com/WEEE](http://www.fellowes.com/WEEE)

## Polish

Ten produkt został zaklasyfikowany do grupy urządzeń elektrycznych i elektronicznych. W celu pozbycia się zużytego sprzętu będącego w Państwa posiadaniu należy postępować zgodnie z Europejską Dyrektywą w sprawie zużytego sprzętu elektrycznego i elektronicznego (WEEE) oraz z lokalnie obowiązującym prawem.

Więcej informacji znajdziecie Państwo na stronie www: [www.fellowes.com/WEEE](http://www.fellowes.com/WEEE)

## Russian

Данное изделие классифицировано как электрическое и электронное оборудование. Когда придет время утилизировать данное изделие, пожалуйста, обеспечьте соблюдение Директивы Евросоюза об утилизации отходов электрического и электронного оборудования (Waste of Electrical and Electronic Equipment, WEEE) и местных законов, связанных с ней.

Для получения дополнительной информации о директиве WEEE, пожалуйста, посетите веб-сайт [www.fellowes.com/WEEE](http://www.fellowes.com/WEEE)

## Greek

Αυτό το προϊόν είναι ταξινομημένο ως Ηλεκτρικός και Ηλεκτρονικός Εξοπλισμός. Σε περίπτωση που θέλετε ν’ απορρίψετε αυτό το προϊόν, παρακαλείσθε να βεβαιωθείτε ότι κάνετε την απόρριψη σύμφωνα με την Ευρωπαϊκή Οδηγία σχετικά με τα Απόβλητα Ηλεκτρικού και Ηλεκτρονικού Εξοπλισμού (WEEE) και σύμφωνα με τους τοπικούς νόμους που σχετίζονται μ’ αυτή την οδηγία.

Για περισσότερες πληροφορίες σχετικά με την Οδηγία WEEE, παρακαλείσθε να επισκεφτείτε την ιστοσελίδα [www.fellowes.com/WEEE](http://www.fellowes.com/WEEE)

## Turkish

Bu ürün, Elektriksel ve Elektronik Ekipman olarak sınıflandırılmıştır. Bu ürünü bertaraf etme zamanı geldiğinde, lütfen bunun Avrupa Elektriksel ve Elektronik Ekipmanların Atılması (WEEE) Yönetmeliği ve bu yönetmekle ilgili yerel kanunlar uyarınca yapıldığından emin olun.

WEEE Yönetmeliği hakkında daha fazla bilgi için lütfen [www.fellowes.com/WEEE](http://www.fellowes.com/WEEE) sitesini ziyaret edin

### Czech

Tento výrobek je klasifikován jako elektrické a elektronické zařízení. Po skončení jeho životnosti zajistěte jeho likvidaci v souladu se Směrnici 2012/19/EU o odpadu z elektrických a elektronických zařízeních (OEEZ) a v souladu s místními předpisy, které s touto směrnici souvisí.

Více informací o směrnici OEEZ najdete na stránkách [www.fellowes.com/WEEE](http://www.fellowes.com/WEEE)

## Slovak

Tento produkt je klasifikovaný ako elektrické a elektronické zariadenie. Ak nastane čas zlikvidovať tento produkt, zabezpečte, prosím, aby ste tak urobili v súlade s Európskou smernicou o odpade z elektrických a aelektronických zariadeniach (WEEE) a v zhode s miestnymi zákonmi vzťahujúcimi sa na túto smernicu.

Podrobnejšie informácie o Smernici WEEE nájdete na [www.fellowes.com/WEEE](http://www.fellowes.com/WEEE)

## Hungarian

Ez a termék Elektromos és elektronikus berendezés besorolású. Ha eljönne az idő, amikor ki kell dobni a terméket, akkor kérjük, gondoskodjon arról, hogy ezt az Európai elektromos és elektronikus berendezések hulladékáról szóló (WEEE) irányelv szerint tegye, megfelelően az irányelvhez kapcsolódó helyi törvényeknek is.

A WEEE Irányelvre vonatkozó további információért kérjük, keresse fel a [www.fellowes.com/WEEE](http://www.fellowes.com/WEEE) internetes címet

## Portuguese

Este produto está classificado como Equipamento Eléctrico e Electrónico. Quando chegar a altura de eliminar este produto, certifique-se de que o faz em conformidade com a Directiva relativa a Resíduos de Equipamentos Eléctricos e Electrónicos (REEE) e em observância da legislação local relativa a esta directiva.

Para obter mais informações sobre a Directiva relativa a Resíduos de Equipamentos Eléctricos e Electrónicos (REEE), visite o endereço [www.fellowes.com/WEEE](http://www.fellowes.com/WEEE)

### Hrvatski

Ovaj je proizvod klasificiran kao električna i elektronička oprema. Ako dođe trenutak za odlaganje ovog proizvoda, pobrinite se da to učinite u skladu s europskom Direktivom o električnom i elektroničkom otpadu (WEEE) te u skladu s lokalnim zakonima povezanima s ovom direktivom.

Posjetite [www.fellowes.com/WEEE](http://www.fellowes.com/WEEE) radi više informacija o Direktivi WEEE.

---

## Srpski

Ovaj proizvod je klasifikovan kao električna i elektronska oprema. Ako u bilo kom trenutku odlazete ovaj proizvod u otpad, molimo da to učinite u skladu sa evropskom Direktivom o otpadnoj električnoj i elektronskoj opremi (WEEE) i u skladu sa lokalnim zakonima u vezi sa ovom Direktivom.

Da biste dobili više informacija o Direktivi WEEE molimo da posetite [www.fellowes.com/WEEE](http://www.fellowes.com/WEEE)

---

## Български

Този продукт е класифициран като електрическо и електронно оборудване. Когато дойде времето да изхвърлите този продукт, уверете се, че правите това в съответствие с европейската директива относно отпадъците от електрическо и електронно оборудване (OEE0) и съобразно с местните закони, свързани с тази директива.

За допълнителна информация за директивата относно OEE0 посетете [www.fellowes.com/WEEE](http://www.fellowes.com/WEEE)

---

## Română

Acest produs este clasificat drept echipament electric și electronic. Dacă va veni momentul să eliminați acest produs, vă rugăm să vă asigurați că efectuați eliminarea în conformitate cu Directiva UE privind deșeurile de echipamente electrice și electronice (DEEE) și respectând legile locale referitoare la această directivă.

Pentru mai multe informații legate de Directiva privind deșeurile de echipamente electrice și electronice vă rugăm să accesați [www.fellowes.com/WEEE](http://www.fellowes.com/WEEE)

---

## إجليزي

تم تصنيف هذا المنتج بوصفه جهازًا كهربائيًا وإلكترونيًا. إذا حان وقت التخلص من هذا المنتج، يرجى التأكد من القيام بذلك وفقًا للتوجيه الخاص بالتخلص من المعدات الكهربائية والإلكترونية (WEEE) ومع الالتزام بالقوانين المحلية المتعلقة به.

للاطلاع على مزيد من التفاصيل حول توجيه WEEE، يرجى زيارة موقع [www.fellowes.com/WEEE](http://www.fellowes.com/WEEE)

---

## Hebrew

מוצר זה מסווג כציוד חשמלי ואלקטרוני. במידה ויגיע המועד להשליך מוצר זה, אנא הקפידו לעשות זאת בהתאם להנחיות בנושא השלכת ציוד חשמלי ואלקטרוני (WEEE) (Waste Electrical And Electronic Equipment (WEEE) Directive). זו היחנהב סירושקה סיימוקמה סיקוחל תויצ רותו.

לקבלת מידע נוסף לגבי הנחיית WEEE, נא לבקר בכתובת [www.fellowes.com/WEEE](http://www.fellowes.com/WEEE)

