

Fellowes

POWERSHRED® DS-700C

THE WORLD'S **TOUGHEST** SHREDDERS™



Please read these instructions before use.
Do not discard: keep for future reference.

Lire ces instructions avant utilisation.
Ne pas jeter : conserver pour référence ultérieure.

Lea estas instrucciones antes de usarlo.
No las deseche: guárdelas para tenerlas como referencia.

Diese Anleitungen vor Gebrauch genau durchlesen.
Bitte nicht entsorgen: Zur späteren Bezugnahme aufheben.

Prima dell'uso, si raccomanda di leggere questo manuale di istruzioni.
Conservare il manuale per consultarlo secondo le necessità.

Deze instructies voor gebruik lezen.
Niet weggooien, maar bewaren om later te kunnen raadplegen.

Läs dessa anvisningar innan du använder apparaten.
Släng inte bort, behåll för framtida bruk.

Læs venligst denne vejledning før anvendelse.
Bør ikke bortskaffes. Behold for fremtidig henvisning.

Lue nämä ohjeet ennen käyttöä.
Älä hävittää: säilytä myöhempää käyttöä varten.

Vennligst les nøye igjennom denne bruksanvisningen før bruk.
Ikke kast den: Ta vare på den for senere referanse.

Przed użyciem proszę zapoznać się z tą instrukcją.
Nie wyrzucać - zachować jako źródło informacji na przyszłość

Перед началом эксплуатации обязательно прочтите данную инструкцию.
Не выбрасывайте данную инструкцию: сохраните ее для последующего использования.

Παρακαλείσθε να διαβάσετε αυτές τις οδηγίες πριν χρησιμοποιήσετε το προϊόν.
Μην τις απορρίψετε: κρατήστε τις για μελλοντική αναφορά.

Kullanmadan önce lütfen bu talimatları okuyun.
Atmayın: ileride başvurmak üzere saklayın.

Před použitím si přečtěte tyto pokyny.
Nelíkvídujte: uschovejte pro budoucí použití.

Pred použitím si prečítajte tieto pokyny.
Nezahadzujte: odložte pre budúce použitie.

Kérjük, hogy használat előtt olvassa el az utasításokat!
Az utasításokat ne dobja ki; tartsa meg referenciaanyagként való jövőbeni használatra.

Leia estas instruções antes da utilização.
Não as deite fora: conserve-as para consulta futura.

Fellowes

Quality Office Products Since 1917

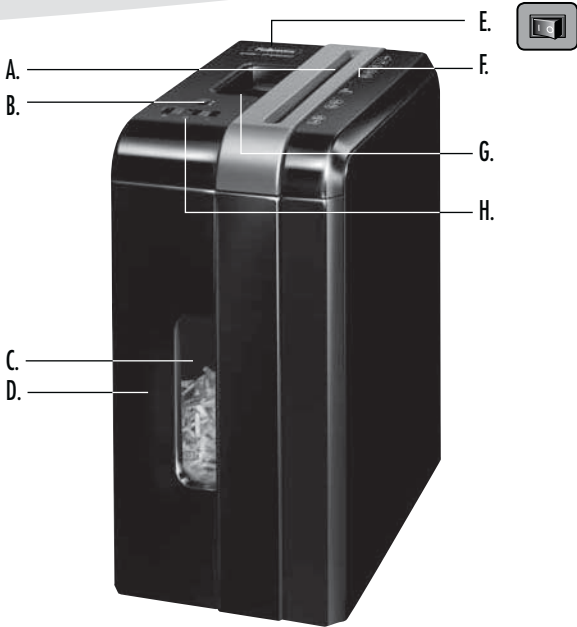

KEY

- A. Paper/Card entry
- B. Safety lock
- C. Window
- D. Pull-out bin
- E. Disconnect power switch
- F. See safety instructions
- G. Handle
- H. Control switch
 - R 1. Reverse
 - O 2. OFF
 - I 3. Auto-On



○ 1. OFF
I 2. ON

CAPABILITIES

Will shred: Paper, credit cards, staples and small paper clips
Will not shred: Unopened junkmail, continuous forms, adhesive labels, transparencies, newspaper, CD/DVDs, cardboard, large paperclips, laminates, file folders, X-rays or plastic other than noted above
Paper shred size:
 Cross-Cut 4mm x 46mm

Maximum:
 Sheets per pass 7*
 Cards per pass 1*
 Paper width 225mm
 *A4 (70g), paper at 220-240V, 50/60 Hz, 1.3Amps; heavier paper, humidity or other than rated voltage may reduce capacity. Maximum recommended daily usage rates: 50 sheets, 10 credit cards. 7 sheets per pass to avoid jams.

WARNING: IMPORTANT SAFETY INSTRUCTIONS — Read Before Using!

- Operation, maintenance, and service requirements are covered in the instruction manual. Read the entire instruction manual before operating shredders.
- Keep away from children and pets. Keep hands away from paper entry. Always set to off or unplug when not in use.
- Keep foreign objects – gloves, jewelry, clothing, hair, etc. – away from shredder openings. If object enters top opening, switch to Reverse (R) to back out object.
- Never use aerosol products, petroleum based lubricants or other flammable products on or near shredder. Do not use canned air on shredder.
- Do not use if damaged or defective. Do not disassemble shredder. Do not place near or over heat source or water.
- This shredder has a Disconnect Power Switch (E) that must be in the ON (I) position to operate shredder. In case of an emergency move switch to OFF (O) position. This action will stop shredder immediately.
- Avoid touching exposed cutting blades under shredder head.
- Shredder must be plugged into a wall outlet or socket of the voltage and amperage designated on the label. The outlet or socket must be installed near the equipment and easily accessible. Energy converters, transformers, or extension cords should not be used with this product.
- FIRE HAZARD – Do NOT shred greeting cards with sound chips or batteries.
- For indoor use only.
- Unplug shredder before cleaning or servicing.

BASIC SHREDDING OPERATION



Continuous operation:
Up to 5 minute maximum

NOTE: Shredder runs briefly after each pass to clear entry. Continuous operation beyond 5 minutes will trigger a 20-minute cool down period.

PAPER / CARD

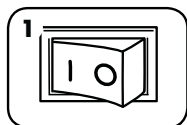

1 Plug in and put disconnect power switch in ON (I) position

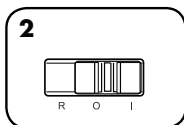

2 Set to Auto-On (I)

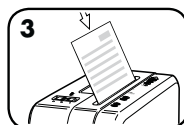

3 Feed paper/card straight into paper entry and release

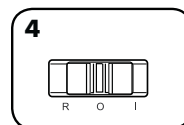

4 When finished shredding set to OFF (O)

Safety Lock prevents accidental operation. To set, wait for shredding to stop, push black button down and slide towards front of shredder. To unlock push black button down and slide toward back of shredder. For greater safety, always unplug shredder after use.

TROUBLESHOOTING

PAPER JAM

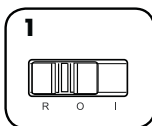

1 Set to Reverse (R) for 2-3 seconds

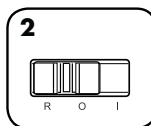

2 Alternate slowly back and forth

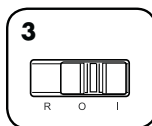

3 Set to Off (O) and unplug

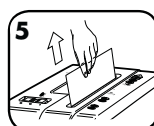
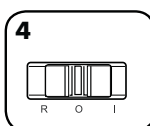

5 Gently pull uncut paper from paper entry. Plug in.

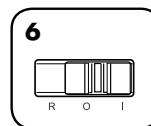

6 Set to Auto-On (I) and resume shredding

Shredder doesn't start:

Make sure bin is pushed in
Wait 20 minutes for motor to cool down
Remove and empty basket

Make sure safety lock is in unlock position

PRODUCT MAINTENANCE

OILING SHREDDER

All cross-cut shredders require oil for peak performance. If not oiled, a machine may experience diminished sheet capacity, intrusive noise when shredding and could ultimately stop running. To avoid these problems, we recommend you oil your shredder each time you empty your waste bin.

FOLLOW OILING PROCEDURE BELOW AND REPEAT TWICE

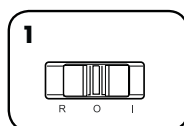

1 Set to Off (O)

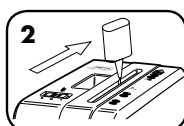

2 *Apply oil across entry

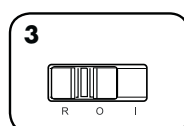

3 Set to Reverse (R) 2-3 seconds

CAUTION *Only use a non-aerosol vegetable oil in long nozzle container such as Fellowes 35250

Go to Support Section at www.fellowes.com or see back page of manual for useful telephone numbers.



LIMITED PRODUCT WARRANTY

Limited Warranty: Fellowes, Inc. ("Fellowes") warrants the parts of the machine to be free of defects in material and workmanship and provides service and support for 1 year from the date of purchase by the original consumer. Fellowes warrants the cutting blades of the machine to be free from defects in material and workmanship for 3 years from the date of purchase by the original consumer. If any part is found to be defective during the warranty period, your sole and exclusive remedy will be repair or replacement, at Fellowes' option and expense, of the defective part. This warranty does not apply in cases of abuse, mishandling, failure to comply with product usage standards, shredder operation using an improper power supply (other than listed on the label), or unauthorized repair. Fellowes reserves the right to charge the consumers for any additional costs

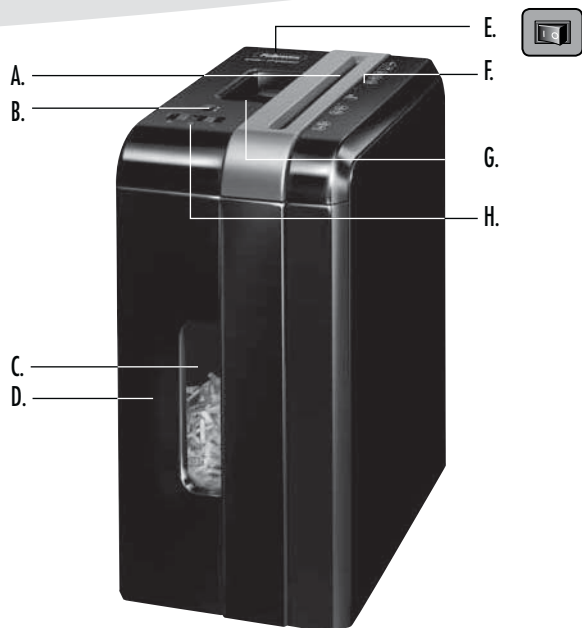
incurred by Fellowes to provide parts or services outside of the country where the shredder is initially sold by an authorized reseller. ANY IMPLIED WARRANTY, INCLUDING THAT OF MERCHANTABILITY OR FITNESS FOR A PARTICULAR PURPOSE, IS HEREBY LIMITED IN DURATION TO THE APPROPRIATE WARRANTY PERIOD SET FORTH ABOVE. In no event shall Fellowes be liable for any consequential or incidental damages attributable to this product. This warranty gives you specific legal rights. The duration, terms, and conditions of this warranty are valid worldwide, except where different limitations, restrictions, or conditions may be required by local law. For more details or to obtain service under this warranty, please contact us or your dealer.



LÉGENDE

- | | | |
|---|--------------------------------|---|
| A. Fente papier/carte | C. Fenêtre | H. Coupe circuit de sécurité lors du vidage de la corbeille |
| B. Verrouillage de sécurité | D. Corbeille amovible | R 1. Arrière |
|  | E. Interrupteur d'alimentation | O 2. ARRÊT |
|  | ○ 1. ARRÊT | I 3. Démarrage automatique |
| | I 2. MARCHE | |
| F. Voir les consignes de sécurité | | |
| G. Poignée | | |

CARACTÉRISTIQUES

Détruit : les documents en papier, les cartes bancaires, les agrafes et trombones de petites tailles

Ne détruit pas : les publicités importunes non ouvertes, le papier en continu, les étiquettes autocollantes, les transparents, les journaux, les CD/DVD, le carton, les trombones de grande taille, les documents laminés, les dossiers, les radiographies ou les plastiques autres que ceux mentionnés ci-dessus

Format de coupe :

Coupe croisée 4 mm x 46 mm

Maximum :

Feuilles par cycle 7*

Cartes par cycle 1*

Largeur de fente d'insertion 225 mm

*Format A4 (70 g) à 220-240 V, 50/60 Hz, 1,3 A ; du papier plus lourd, de l'humidité ou une tension autre que la tension nominale peut réduire la capacité de destruction.

Taux d'utilisation quotidiens maximums recommandés : 50 feuilles ; 10 cartes de crédit.

 7 feuilles par cycle pour éviter les bourrages papier.

⚠ AVERTISSEMENT : CONSIGNES DE SÉCURITÉ IMPORTANTES — Lire avant toute utilisation !



- Les informations d'utilisation, d'entretien et de dépannage sont indiquées dans le manuel d'utilisation. Lire l'intégralité du manuel d'utilisation avant utilisation du destructeur.



- Maintenir les enfants et les animaux à l'écart de la machine. Tenir les mains à distance de la fente d'insertion du papier. Toujours mettre l'appareil hors tension et le débrancher s'il n'est pas utilisé.



- Garder les objets étrangers (gants, bijoux, vêtements, cheveux, etc.) à l'écart des ouvertures du destructeur. Si un objet entre par l'ouverture supérieure, régler l'interrupteur sur Marche arrière (R) pour le retirer.



- Ne jamais utiliser d'aérosols, de lubrifiants à base de pétrole ni d'autres produits inflammables sur ou à proximité du destructeur. Ne pas utiliser d'air comprimé sur le destructeur.

- Ne pas utiliser si le destructeur est endommagé ou défectueux. Ne pas démonter le destructeur. Ne pas placer sur ou à proximité d'une source de chaleur ou de l'eau.

- Ce destructeur possède un interrupteur d'alimentation (E) qui doit être en position MARCHE (I) pour fonctionner. En cas d'urgence, mettre l'interrupteur en position ARRÊT (O). Cette action arrête le destructeur immédiatement.

- Éviter de toucher les lames de coupe mises à nu sous la tête de destruction.

- Le destructeur doit être branché à une prise murale avec la tension et l'intensité indiquées sur l'étiquette. La prise doit être installée près de l'appareil et être facilement accessible. Ne pas utiliser de convertisseur d'énergie, de transformateur ni de rallonge avec ce produit.

- RISQUES D'INCENDIE** — NE PAS détruire des cartes de crédit comportant des puces ou des piles.

- Pour un usage intérieur uniquement.

- Débrancher le destructeur avant de procéder au nettoyage ou à l'entretien.

DESTRUCTION DE BASE



Fonctionnement en continu :
5 minutes au maximum

REMARQUE : le destructeur tourne un bref instant après chaque cycle pour dégager l'entrée. Un fonctionnement en continu de plus de 5 minutes enclenchera une période de refroidissement de 20 minutes.

PAPIER/CARTE

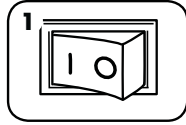

1
Brancher et mettre l'interrupteur d'alimentation en position MARCHÉ (I)

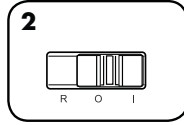

2
Mettre en fonctionnement automatique (I)

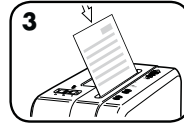

3
Insérer la carte ou le papier bien droit dans la fente d'insertion du papier, puis lâcher

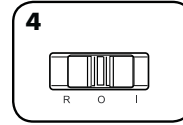

4
À la fin de la destruction, mettre en position ARRÊT (O)



Le verrouillage de sécurité prévient tout risque de fonctionnement accidentel. Pour régler, attendre que le déchetage s'arrête, pousser le bouton noir vers le bas, puis le glisser vers l'avant du destructeur. Pour déverrouiller, pousser le bouton noir vers le bas, puis le glisser vers l'arrière du destructeur. Pour plus de sécurité, toujours débrancher le destructeur après utilisation.

DÉPANNAGE

BOURRAGE PAPIER

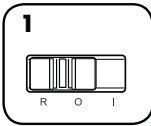

1
Mettre en position Marche arrière (R) pendant 2-3 seconde

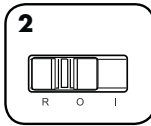

2
Effectuer en douceur un mouvement de va-et-vient

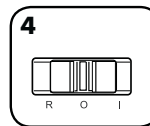
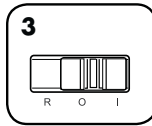

4
Mettre en position arrêt (O) et débrancher

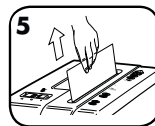

5
Retirer délicatement de la fente le document non détruit. Brancher.

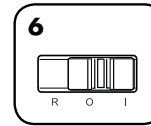

6
Mettre en démarrage automatique (I) et reprendre la destruction

Le destructeur ne démarre pas :

Vérifier que la corbeille est bien enfoncée
Attendre 20 minutes pour laisser le moteur refroidir

Vérifier que le verrouillage de sécurité est en position déverrouillage

ENTRETIEN DU PRODUIT

GRAISSAGE DU DESTRUCTEUR

Tout destructeur à coupe croisée nécessite de l'huile pour assurer des performances optimales. S'il n'est pas huilé, l'appareil pourrait avoir une capacité réduite, émettre des bruits désagréables lors de la destruction et, finalement, s'arrêter de fonctionner. Afin d'éviter ces problèmes, nous recommandons de graisser le destructeur à chaque fois que la corbeille est vidée.

SUIVRE LA PROCÉDURE DE GRAISSAGE CI-DESSOUS ET LA RÉPÉTER DEUX FOIS

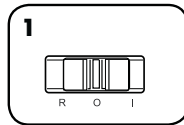

1
Mettre en position Arrêt (O)

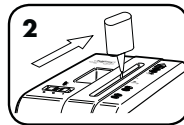

2
*Mettre de l'huile en travers de l'insertion

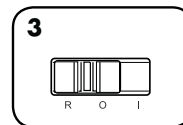

3
Mettre en position marche arrière (R) pendant 2-3 secondes

ATTENTION *N'utiliser que de l'huile végétale dans un conteneur à long col sans aérosol telle que l'huile Fellowes 35250



Consulter la section d'assistance (Support Section) sur le site www.fellowes.com ou la dernière page du manuel pour obtenir les numéros de téléphone utiles.

GARANTIE LIMITÉE DU PRODUIT

Garantie limitée : Fellowes, Inc. (« Fellowes ») garantit que les pièces de l'appareil sont exemptes de tout vice provenant d'un défaut de matière ou de fabrication et fournit entretien et assistance pendant une période de 1 année à partir de la date de l'achat initial. Fellowes garantit que les lames de coupe de l'appareil sont exemptes de tout vice provenant d'un défaut de matière ou de fabrication pendant une période de 3 ans à partir de la date de l'achat initial. Si une pièce s'avère défectueuse pendant la période de garantie, votre seul et unique recours sera la réparation ou le remplacement de la pièce défectueuse selon les modalités et aux frais de Fellowes. Cette garantie ne couvre pas les cas de mauvaise utilisation, mauvaise manipulation, non respect des normes d'utilisation du produit, utilisation du destructeur avec une alimentation inadéquate (autre que celle indiquée sur l'étiquette) ou réparation non autorisée. Fellowes se réserve le droit de facturer

au client tous les frais supplémentaires auxquels Fellowes doit faire face pour fournir des pièces ou obtenir des services hors du pays dans lequel le destructeur a été initialement vendu par un revendeur agréé. TOUTE GARANTIE IMPLICITE, Y COMPRIS CELLE DE COMMERCIALISATION OU D'ADAPTATION À UN USAGE PARTICULIER, EST PAR LA PRÉSENTE LIMITÉE EN DURÉE À LA PÉRIODE DE GARANTIE APPROPRIÉE DÉFINIE CI-DESSUS. Fellowes ne pourra en aucun cas être tenu responsable de dommages indirects ou accessoires imputables à ce produit. Cette garantie vous donne des droits spécifiques. La durée, les conditions générales et les conditions de cette garantie sont valables dans le monde entier, excepté en cas de prescription, de restrictions ou de conditions exigibles par les lois locales. Pour plus de détails ou pour obtenir un service sous garantie, prendre contact avec nous ou avec votre revendeur.

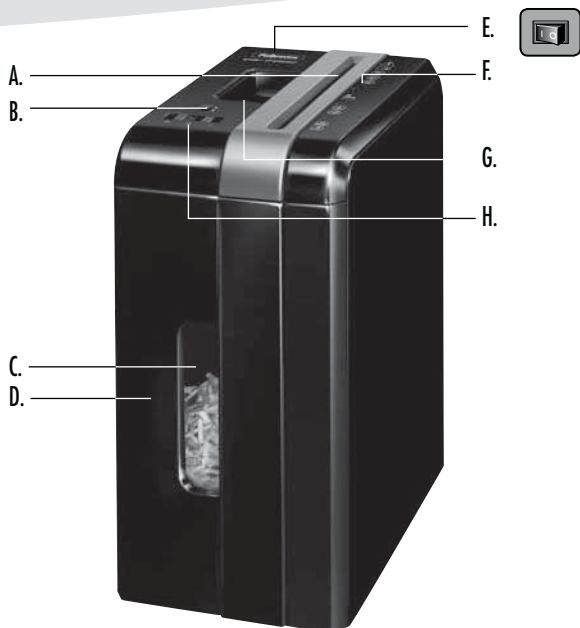

COMPONENTES

- | | | |
|---|---------------------------------------|---------------------------|
| A. Entrada de papel / cartulina | C. Ventana | H. Interruptor de control |
| B. Dispositivo de seguridad | D. Papelera extraíble | R 1. Retroceso |
|  | E. Interruptor de encendido / apagado | O 2. APAGADO |
| | ○ 1. APAGADO | I 3. Encendido automático |
| | I 2. ENCENDIDO | |
| | F. Ver las instrucciones de seguridad | |
| | G. Manija | |

CARACTERÍSTICAS GENERALES

Destruye: papel, tarjetas de crédito, grapas y clips pequeños.

No destruye: correo basura no abierto, formularios continuos, etiquetas adhesivas, transparencias, periódicos, CD/DVD, cartulinas, sujetapapeles grandes, laminados, carpetas de archivos, radiografías u otro tipo de plásticos que no sean los mencionados

Tamaño del papel destruido:

corte en partículas..... 4 mm x 46 mm

Máximo:

Hojas por pasada..... 7*

Tarjetas por pasada 1*

Ancho del papel..... 225 mm

*Papel A4 (70 g) a 220-240 V, 50/60 Hz, 1,3 A; el papel de gramaje superior, la humedad o un voltaje diferente al nominal pueden reducir la capacidad. Se recomienda utilizar una cantidad diaria de: 50 hojas, 10 tarjetas de crédito.  7 hojas por pasada para evitar atascos.

⚠️ ADVERTENCIA: INSTRUCCIONES DE SEGURIDAD IMPORTANTES — ¡Léalas antes de usar la destructora!



- Los requisitos de funcionamiento, mantenimiento y servicio están incluidos en el manual de instrucciones. Lea por completo el manual de instrucciones antes de hacer funcionar las destructoras.



- Mantenga la destructora fuera del alcance de niños y animales. No acerque las manos a la entrada de papel. Apague o desenchufe el equipo cuando no esté en uso.



- Mantenga alejados los objetos extraños (guantes, joyas, ropa, cabello, etc.) de las entradas de la destructora. Si algún objeto se introduce en la abertura superior, active la función de retroceso (R) para retirarlo.



- No utilice aerosoles, lubricantes con base de petróleo u otros productos inflamables sobre la destructora o cerca de ella. No aplique aire a presión sobre la destructora.

- No utilice el equipo si está dañado o defectuoso. No desmonte la destructora. No coloque el equipo cerca ni encima de una fuente de calor o agua.

- Esta destructora cuenta con un interruptor de encendido / apagado (E) que debe estar en la posición de ENCENDIDO (I) para funcionar. En caso de emergencia, coloque el interruptor en la posición de APAGADO (O). Esta acción detendrá inmediatamente la destructora.

- Evite tocar las cuchillas expuestas situadas debajo de la cabeza de la destructora.

- La destructora debe estar enchufada en un enchufe de pared del voltaje y amperaje indicados en la etiqueta. El enchufe debe estar instalado cerca del equipo y ser de fácil acceso. No deben usarse con este producto convertidores de energía, transformadores ni cables extensibles.

- PELIGRO DE INCENDIO:** NO destruya tarjetas de crédito con baterías o chips de sonido.

- Para uso en interiores únicamente.

- Desenchufe la destructora antes de limpiarla o darle servicio de mantenimiento.

FUNCIONAMIENTO BÁSICO DE DESTRUCCIÓN



Funcionamiento continuo:
hasta un máximo de 5 minutos

NOTA: la destructora funciona brevemente después de cada pasada para limpiar la entrada. El funcionamiento continuo durante más de 5 minutos activará un período de enfriamiento de 20 minutos.

PAPEL/TARJETA

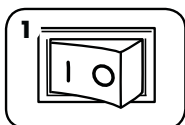

1 Enchufe la destructora y ponga el interruptor en la posición de ENCENDIDO (I).

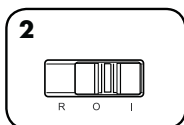

2 Presione Encendido automático (I)

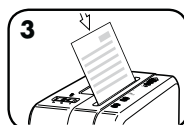

3 Introduzca el papel o la tarjeta directamente en la entrada de papel y suéltelo

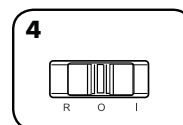

4 Cuando termine de triturar, presione el botón de APAGADO (O)

El dispositivo de seguridad impide el funcionamiento accidental. Para trabar la máquina, espere hasta que la destructora deje de funcionar, oprima el botón negro y deslícelo hacia la parte delantera de la máquina. Para destrabarla, oprima el botón negro y deslícelo hacia la parte posterior de la máquina. Para mayor seguridad, siempre desenchufe la destructora después de utilizarla.

RESOLUCIÓN DE PROBLEMAS

PAPEL ATASCADO

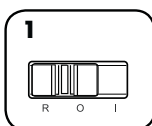

1 Presione Retroceso (R) durante 2 ó 3 segundos.

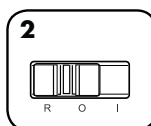

2 Alterne lentamente hacia delante y hacia atrás

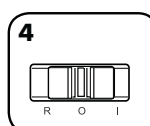
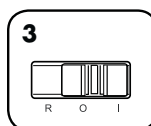

4 Apague (O) y desenchúfela

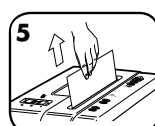

5 Hale suavemente del papel sin cortar de la entrada del papel. Enchúfela.

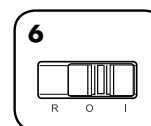

6 Presione Encendido automático (I) para reanudar la trituración

La destructora no arranca:

Asegúrese de empujar la papelera hasta la posición correcta.

Espere 20 minutos hasta que el motor se enfríe

Asegúrese de que el dispositivo de seguridad esté en posición de desbloqueo

MANTENIMIENTO DEL PRODUCTO

ENGRASE DE LA DESTRUCTORA

Todas las destructoras de corte cruzado necesitan aceite para brindar el máximo rendimiento. Si no se lubrican, podría verse reducido el número de hojas que se pueden triturar, podría producirse un ruido molesto durante la trituración y, eventualmente, la unidad podría dejar de funcionar. Para evitar estos problemas, recomendamos engrasar la destructora cada vez que se vacíe la papelera.

REALICE EL SIGUIENTE PROCEDIMIENTO DE ENGRASE Y REPÍTALO DOS VECES

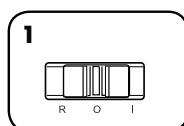

1 Apáguela (O).

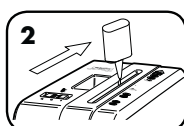

2 *Aplique aceite en la entrada.

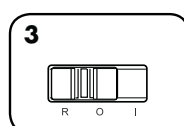

3 Presione Retroceso (R) durante 2 ó 3 segundos

PRECAUCIÓN *Use solamente aceite vegetal que no sea en aerosol en un recipiente de boquilla larga, como el Fellowes No. 35250.



Diríjase al apartado asistencia técnica (Support Section) en www.fellowes.com o llame a los números de teléfono que figuran en la última página del manual.

GARANTÍA LIMITADA

Garantía limitada: Fellowes, Inc. ("Fellowes") garantiza que las piezas de la máquina estarán libres de defectos de material y mano de obra y proporciona servicio y soporte durante 2 años a partir de la fecha en que el consumidor original haya adquirido el producto. Fellowes garantiza que las cuchillas cortantes de la máquina estarán libres de defectos de material y mano de obra durante 3 años a partir de la fecha en que el consumidor original haya adquirido el producto. Si se encuentra algún defecto en cualquiera de las piezas durante el período de garantía, la única y exclusiva solución será la reparación o el cambio de la pieza defectuosa, a criterio y cuenta de Fellowes. Esta garantía no se aplica en los casos de abuso, manipulación indebida, incumplimiento de las normas de uso del producto, funcionamiento de la destructora con un suministro indebido de fuente de alimentación (otro suministro diferente al mencionado anteriormente), o una reparación no autorizada. Fellowes

se reserva el derecho de aplicar a los consumidores cualquier costo adicional incurrido por Fellowes para ofrecer piezas o servicios fuera del país en los que la destructora fue vendida inicialmente por un revendedor autorizado. CUALQUIER GARANTÍA IMPLÍCITA, INCLUIDA LA DE COMERCIALIZACIÓN O APTITUD PARA UN PROPÓSITO DETERMINADO, QUEDA LIMITADA POR LA PRESENTE DURANTE EL PERIODO CORRESPONDIENTE PERIODO DE GARANTÍA ESTABLECIDO ANTERIORMENTE. En ningún caso Fellowes será responsable de ningún daño, directo o indirecto, que pueda atribuírsele a este producto. Esta garantía le confiere derechos legales específicos. La duración, los términos y las condiciones de esta garantía son válidos en todo el mundo, excepto en los lugares donde la legislación local exija limitaciones, restricciones o condiciones diferentes. Para obtener más detalles o recibir servicio conforme a esta garantía, comuníquese con nosotros o con su distribuidor.

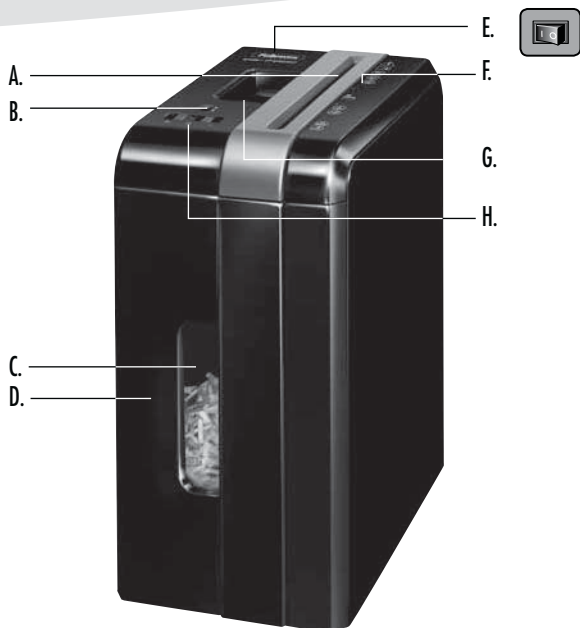

LEGENDE

| | | |
|------------------------|------------------------------|-------------------|
| A. Papier/Karteneinzug | C. Sichtfenster | H. Bedienschalter |
| B. Sicherheitssperre | D. Herausziehbarer Behälter | R 1. Rückwärts |
| | E. Netz-Trennschalter | O 2. AUS |
| | ○ 1. AUS | I 3. Auto-Ein |
| | I 2. EIN | |
| | F. Siehe Sicherheitshinweise | |
| | G. Griff | |

Der arbeitsplatzbezogene Emissionswert (LpA) beträgt:

| | | |
|---------------------|--------------------|-------------------|
| Modellnummer | im Leerlauf | unter Last |
| DS-700C | 68 dB(A) | 74 dB(A) |

Gemessen nach EN ISO 7779:2001

LEISTUNGSMERKMALE

Zerkleinert: Papier, Kreditkarten, Heftklammern und kleine Büroklammern.

Zerkleinert nicht: Nicht geöffnetes Werbematerial, Endlospapier, Klebeetiketten, Folien, Zeitungspapier, CDs/DVDs, Karton, große Büroklammern, Lamine, Aktenordner, Röntgenaufnahmen oder Kunststofffolien, außer den Vorgenannten.

Schnittgröße:

Partikelschnitt 4 mm x 46 mm

Maximum:

| | |
|------------------------------|--------|
| Blätter pro Arbeitsgang..... | 7* |
| Karten pro Arbeitsgang..... | 1* |
| Papiereinzugsbreite..... | 225 mm |

*A4 (70 g) Papier bei 220-240 V, 50/60 Hz, 1,3 A; dickeres Papier, Feuchtigkeit oder eine andere als die zugelassene Spannung können die Leistung reduzieren. Empfohlene tägliche maximale Benutzungsraten: 50 Blätter, 10 Kreditkarten. 7 Blätter pro Arbeitsgang, um Staus zu vermeiden.

⚠️ ACHTUNG: WICHTIGE SICHERHEITSHINWEISE - Vor Gebrauch lesen!



- Betrieb, Wartung und Serviceanforderungen werden in der Bedienungsanleitung behandelt. Lesen Sie vor Inbetriebnahme des Aktenvernichters die ganze Bedienungsanleitung durch.



- Von Kindern und Haustieren fernhalten. Halten Sie Ihre Finger vom Papiereinzug fern. Wenn nicht in Benutzung, stets auf Aus stellen oder den Stecker herausziehen.



- Fremdkörper - Handschuhe, Schmuck, Kleidung, Haar usw. - vom Papiereinzug fernhalten. Falls ein Objekt in die obere Öffnung gerät, auf Rückwärts (R) drücken, um es rückwärts zu entfernen.



- Kein Aerosol, keine Produkte auf Petroleumbasis und keine entflammaren Gegenstände am Aktenvernichter oder in seiner Nähe verwenden. Keine Luftkonserven am Aktenvernichter verwenden.

- Gerät nicht verwenden, wenn es beschädigt oder defekt ist. Den Aktenvernichter nicht auseinander nehmen. Nicht in der Nähe von - oder über - Wasser oder Wärmequellen aufstellen.

- Dieser Aktenvernichter verfügt über einen Netz-Trennschalter (E), der auf EIN (I) stehen muss, damit der Aktenvernichter betrieben werden kann. In einem Notfall den Schalter auf AUS (O) stellen. Dadurch wird der Aktenvernichter sofort angehalten.

- Die freiliegenden Messer unter dem Schneidkopf nicht berühren.

- Der Aktenvernichter muss an eine Wandsteckdose oder Buchse angeschlossen sein, deren Spannung und Ampere den Angaben auf dem Etikett entsprechen. Die Steckdose muss in Gerätenähe installiert und gut zugänglich sein. Energieumwandler, Transformatoren oder Verlängerungskabel dürfen mit diesem Produkt nicht verwendet werden.

- **BRANDGEFAHR** – KEINE Glückwunschkarten mit Soundchips oder Batterien in den Aktenvernichter geben.

- Nur zur Verwendung im Innenbereich.

- Den Stecker vor der Reinigung oder Wartung des Aktenvernichters herausziehen.

GRUNDLEGERENDER AKTENVERNICHTUNGSBETRIEB



Dauerbetrieb:

Bis zu maximal 5 Minuten

HINWEIS: Der Aktenvernichter läuft nach jedem Arbeitsgang kurz weiter, um den Einzug frei zu machen. Bei einem Dauerbetrieb von mehr als 5 Minuten wird eine Abkühlzeit von 20 Minuten ausgelöst.

PAPER / CARD

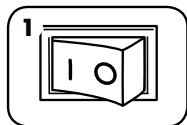

In die Steckdose einstecken und den Netz-Trennschalter auf EIN (I) stellen

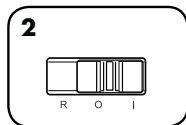

Auf Automatisch-Ein (I) stellen

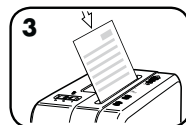

Das Papier/die Karte gerade in den Papiereinzug einführen und loslassen

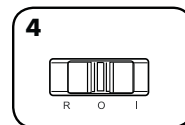

Wenn das Zerkleinern beendet ist, auf AUS (O) stellen



Sicherheitsperre verhindert versehentlichen Betrieb. Zum Einstellen warten, bis das Zerkleinern stoppt, dann auf die schwarze Taste drücken und zur Vorderseite des Aktenvernichters hin schieben. Zum Entriegeln auf die schwarze Taste drücken und zur Rückseite des Aktenvernichters hin schieben. Für erhöhte Sicherheit immer nach Gebrauch des Aktenvernichters den Stecker herausziehen.

FEHLERDIAGNOSE UND -BEHEBUNG

PAPIERSTAU

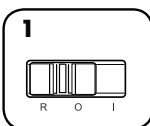

2-3 Sekunden lang auf Rückwärtsbetrieb (R) einstellen

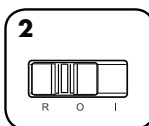

Langsam zwischen der Ein- (I) und Rückwärts-Position (R) abwechseln

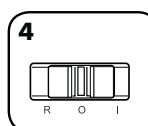
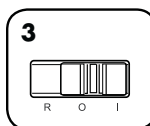

Auf AUS (O) stellen und den Netzstecker herausziehen

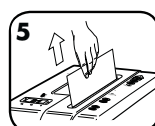

Unzerkleinertes Papier vorsichtig aus dem Papiereinzug ziehen. Netzstecker einstecken.

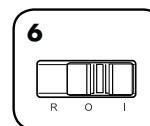

Auf Auto-Ein (I) stellen und mit dem Zerkleinern fortfahren

Aktenvernichter startet nicht:

Prüfen, ob der Auffangbehälter vollständig eingeschoben ist

20 Minuten warten, bis sich der Motor abgekühlt hat

Prüfen, ob die Sicherheitsperre geöffnet ist.

WARTUNG

ÖLEN DES AKTENVERNICHTERS



Alle Partikel-Aktenvernichter benötigen Öl, um optimale Leistung zu erzielen. Wird das Gerät nicht geölt, kann es zu einer geringeren Blattkapazität, störendem Geräusch beim Zerkleinern und letztendlich zum Anhalten des Aktenvernichters kommen. Um diese Probleme zu vermeiden, empfiehlt es sich, den Aktenvernichter bei jedem Leeren des Abfallbehälters zu ölen.

DAS NACHSTEHENDE SCHMIERVERFAHREN AUSFÜHREN UND ZWEIMAL WIEDERHOLEN

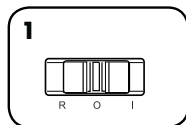

Auf Aus (O) stellen

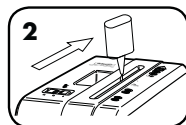

*Das Öl am Papiereinzug auftragen

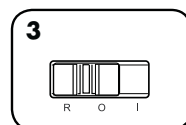

2-3 Sekunden lang auf Rückwärtsbetrieb (R) einstellen

VORSICHT *Verwenden Sie nur ein aerosolfreies Pflanzenöl in Behältern mit langer Düse, z. B. Fellowes 35250



Gehen Sie zum Abschnitt „Support“ (Support Section) unter www.fellowes.com, oder schlagen Sie auf der Rückseite des Handbuchs nützliche Telefonnummern nach.

BESCHRÄNKTE PRODUKTGARANTIE

Beschränkte Garantie: Fellowes, Inc. („Fellowes“) garantiert, dass die Geräteteile für einen Zeitraum von 1 Jahr ab Kaufdatum durch den Erstkäufer frei von Material- und Verarbeitungsfehlern sind. Fellowes, Inc. garantiert, dass die Messer des Geräts für einen Zeitraum von 3 Jahren ab Kaufdatum durch den Erstkäufer frei von Material- und Verarbeitungsfehlern sind. Sollte sich ein Teil während der Garantiezeit als defekt erweisen, haben Sie nach Fellowes' Ermessen einzig und allein Anspruch auf kostenlose Reparatur oder kostenlosen Ersatz des defekten Teils. Diese Garantie schließt Missbrauch, unsachgemäße Handhabung, Nichteinhaltung von Produktnutzungsstandards, Aktenvernichterbetrieb mit einer falschen (einer anderen als auf dem Etikett angegebenen) Stromversorgung oder unbefugte Reparaturen aus. Fellowes behält sich das Recht vor, den Verbrauchern zusätzliche Kosten in Rechnung zu stellen, die für Fellowes anfallen, um

Teile oder Dienstleistungen außerhalb des Landes zur Verfügung zu stellen, in dem der Aktenvernichter ursprünglich von einem autorisierten Wiederverkäufer verkauft worden ist. ALLE STILLSCHWEIGENDEN GARANTIEEN, EINSCHLIESSLICH DIE DER MARKTGÄNGIGKEIT ODER EIGNUNG FÜR EINEN BESTIMMTEN ZWECK, WERDEN HIERMIT AUF DIE DAUER DER VORSTEHEND ANGEFÜHRTEN GARANTIEZEIT BESCHRÄNKT. Auf keinen Fall haftet Fellowes für eventuell im Zusammenhang mit diesem Produkt auftretende Neben- oder Folgeschäden. Diese Garantie gewährt Ihnen bestimmte Rechte. Dauer, Bedingungen und Konditionen dieser Garantie gelten weltweit, außer wenn lokale Gesetze andere Begrenzungen, Einschränkungen oder Konditionen vorschreiben. Um mehr Details zu erfahren oder Serviceleistungen im Rahmen dieser Garantie in Anspruch zu nehmen, wenden Sie sich bitte an uns oder Ihren Händler.

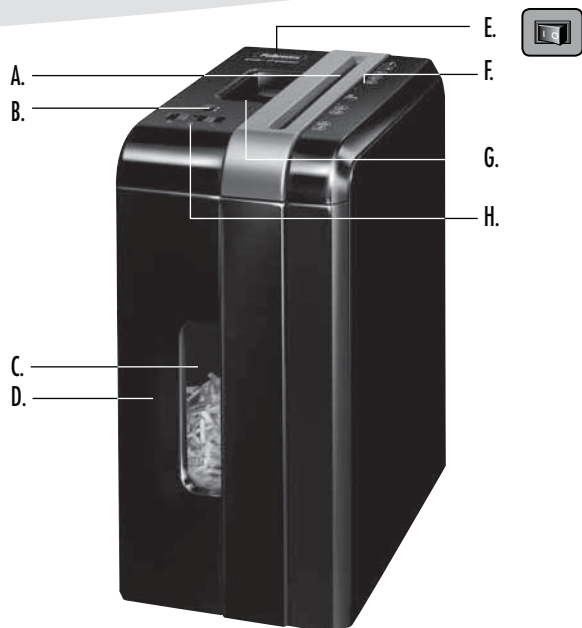

LEGENDA

- | | | |
|------------------------------------|--|----------------------------|
| A. Ingresso carta/carte di credito | C. Finestra | H. Interruttore |
| B. Blocco di sicurezza | D. Contenitore estraibile | R 1. Indietro |
| | E. Interruttore generale | O 2. SPENTO |
| | | I 3. Accensione automatica |
| | | |
| | F. Vedere le istruzioni per la sicurezza | |
| | G. Maniglia | |



CARATTERISTICHE

Adatto per sminuzzare: carta, carte di credito, graffette e piccoli fermagli per carta

Non adatto per sminuzzare: stampe pubblicitarie non aperte, moduli continui, etichette adesive, lucidi, quotidiani, CD/DVD, cartone, grandi fermagli per carta, materiale plastificato, cartelle, radiografie o materiale plastico diverso da quanto sopra indicato.

Dimensione del taglio:

Taglio a frammenti 4 mm x 46 mm

Massimo:

Fogli in ogni passaggio 7*
 Carte o schede per passaggio 1*
 Larghezza ingresso carta 225 mm

*Carta (70 g) formato A4, a 220-240 V, 50/60 Hz, 1,3 A; carta più pesante, umidità o valori di tensione diversi da quelli nominali potrebbero ridurre la capacità dell'apparecchio. Volumi di utilizzo giornaliero massimo raccomandati: 50 fogli; 10 carte di credito.

7 fogli per passaggio per evitare intasamenti.

⚠ AVVERTENZA: IMPORTANTI ISTRUZIONI PER LA SICUREZZA — Leggere prima dell'uso!



- I requisiti di funzionamento, manutenzione e interventi sono descritti nel manuale di istruzioni. Leggere l'intero manuale di istruzioni prima di usare il distruggidocumenti.



- Tenere lontano da bambini e animali. Non avvicinare le mani all'ingresso per la carta. Quando non si usa l'apparecchio, spegnerlo o scollegarlo dalla presa di corrente.



- Non avvicinare oggetti — guanti, gioielli, indumenti, capelli, ecc. — all'ingresso dell'imboccatura. Se un oggetto cade nell'ingresso superiore, selezionare Indietro (R) per estrarlo.



- Non utilizzare mai prodotti nebulizzati, lubrificanti a base di petrolio o altri prodotti infiammabili sull'apparecchio o nelle immediate vicinanze. Non usare sul distruggi documenti aria compressa in bombolette.

- Non utilizzare l'apparecchio se danneggiato o difettoso. Non smontare l'apparecchio. Non collocare l'apparecchio in prossimità di fonti di calore o acqua.

- L'apparecchio è dotato di un interruttore generale (E) che deve essere nella posizione "ACCESO" (I) perché l'apparecchio stesso funzioni. In caso di emergenza, portare l'interruttore generale nella posizione "SPENTO" (O). La macchina si arresta immediatamente.

- Evitare di toccare le lame esposte sotto la testata di sminuzzamento.

- La macchina deve essere collegata a una presa di corrente funzionante alla tensione e corrente indicate sulla targa dati. La presa di corrente deve essere situata accanto alla macchina e deve essere facilmente accessibile. Non usare convertitori di energia, trasformatori o prolunghe con questo prodotto.

- PERICOLO D'INCENDIO — NON distruggere cartoline di auguri contenenti chip acustici o batterie.

- Solo per uso al coperto.

- Prima di pulire la macchina o eseguirne la manutenzione, scollegarla dalla presa di corrente.

FUNZIONAMENTO BASE DEL DISTRUGGIDOCUMENTI



Funzionamento continuativo:
Massimo 5 minuti

NOTA: l'apparecchio continua a funzionare brevemente dopo ogni passaggio per eliminare eventuali frammenti dall'ingresso. Il funzionamento continuativo per oltre 5 minuti avvia un periodo di raffreddamento di 20 minuti.

CARTA/CARTE DI CREDITO

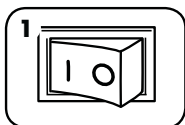

1 Collegare l'apparecchio alla presa di corrente e portare l'interruttore di alimentazione nella posizione "ACCESO" (I)

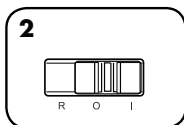

2 Premere Accensione automatica (I)

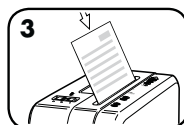

3 Introdurre la carta o la carta di credito direttamente nell'apposita bocchetta e rilasciare

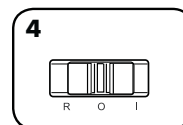

4 Al termine, spegnere l'interruttore generale (posizione SPENTO) (O)

Il bloccaggio di sicurezza impedisce il funzionamento involontario. Per inserire il sistema di bloccaggio, attendere che la macchina si arresti, premere verso il basso il pulsante nero e tirarlo verso la parte anteriore della macchina. Per sbloccare, premere verso il basso il pulsante nero e spingerlo verso la parte posteriore della macchina. Per maggiore sicurezza, scollegare sempre la macchina dalla presa di corrente dopo l'uso.

RISOLUZIONE GUASTI

INCEPPAMENTO CARTA

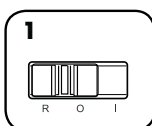

1 Impostare su Indietro (R) per 2-3 secondi

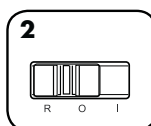

2 Alternare lentamente il movimento avanti-indietro

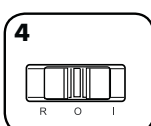
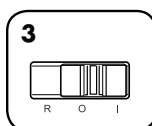

4 Impostare su Spegnimento (O) e scollegare la presa di corrente

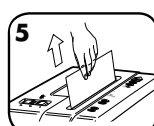

5 Tirare leggermente la carta non tagliata dall'imboccatura. Inserire la spina nella presa di corrente.

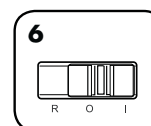

6 Impostare su Accensione automatica (I) e riavviare l'operazione di sminuzzatura

Il distruggi documenti non si avvia:

Verificare che il contenitore sia ben inserito

Attendere 20 minuti per far raffreddare il motore

Verificare che il blocco di sicurezza sia in posizione di sblocco.

MANUTENZIONE DEL PRODOTTO

LUBRIFICAZIONE

Tutti i distruggidocumenti con taglio a frammenti richiedono olio per offrire le massime prestazioni. Se non viene lubrificato, l'apparecchio potrebbe presentare una capacità dei fogli ridotta, produrre livelli di rumore più elevati durante lo sminuzzamento e infine arrestarsi. Per prevenire questi problemi, lubrificare sempre l'apparecchio a ogni svuotamento del cestino.

SEGUIRE LA PROCEDURA DI LUBRIFICAZIONE INDICATA DI SEGUITO E RIPETERLA DUE VOLTE

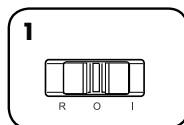

1 Impostare su Spegnimento (O)

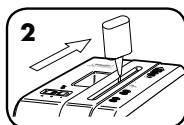

*Applicare uno strato d'olio all'apertura di ingresso

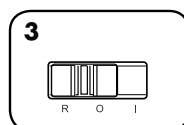

3 Impostare su Indietro (R) per 2-3 secondi

ATTENZIONE *Usare solamente olio vegetale non nebulizzato in contenitori a ugello lungo, tipo Fellowes 35250

Andare alla sezione Assistenza (Support Section) del sito www.fellowes.com o utilizzare uno dei numeri di telefono riportati sul retro di copertina del manuale.

GARANZIA LIMITATA DEL PRODOTTO

GARANZIA LIMITATA Fellowes, Inc. ("Fellowes") garantisce che i componenti della macchina saranno privi di difetti di materiali e lavorazione per un periodo di 1 anno dalla data d'acquisto da parte dell'utente originale. Fellowes garantisce che le lame di taglio della macchina saranno prive di difetti di materiali e lavorazione per un periodo di 3 anni dalla data d'acquisto da parte dell'utente originale. Nel caso in cui si riscontrino difetti durante il periodo di garanzia, il rimedio esclusivo a disposizione del cliente sarà la riparazione o la sostituzione del prodotto difettoso, a carico di Fellowes e a sua discrezione. La garanzia non copre danni derivanti da uso improprio, manutenzione errata, mancata osservanza delle norme di uso del prodotto, funzionamento della macchina mediante un alimentatore improprio (diverso da quelli elencati sull'etichetta) o riparazioni non autorizzate. Fellowes si riserva il diritto di addebitare ai clienti eventuali costi aggiuntivi sostenuti

da Fellowes per fornire ricambi o servizi fuori del paese in cui la macchina sia stata venduta inizialmente da un rivenditore autorizzato. EVENTUALI GARANZIE IMPLICITE, COMPRESSE QUELLE DI COMMERCIALIZZABILITÀ O IDONEITÀ PER UNO SCOPO SPECIFICO, SONO SOGGETTE AI LIMITI DI DURATA STABILITI NELLA GARANZIA SOPRA INDICATA. In nessun caso Fellowes sarà ritenuta responsabile di danni indiretti o incidentali attribuibili a questo prodotto. La presente garanzia concede diritti legali specifici. La durata, i termini e le condizioni della presente garanzia sono validi in tutto il mondo, a eccezione dei luoghi in cui, in base alle norme di legge, siano previste limitazioni, restrizioni o condizioni diverse. Per maggiori dettagli al riguardo o per richiedere assistenza in garanzia, si raccomanda di contattarci direttamente o di consultare il rivenditore.

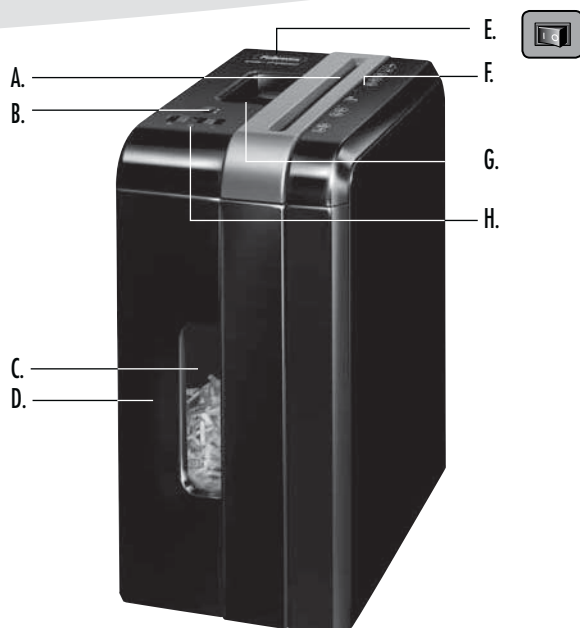

LEGENDE

- | | | |
|-----------------------------|-------------------------------|----------------|
| A. Papier-/kaart invoer | C. Venster | H. Schakelaar |
| B. Veiligheidsvergrendeling | D. Opvangbak uittrekken | R 1. Achteruit |
| | E. Aan/uit schakelaar | O 2. UIT |
| | ○ 1. UIT | I 3. Auto-aan |
| | I 2. AAN | |
| | F. Zie veiligheidsinstructies | |
| | G. Hendel | |



MOGELIJKHEDEN

Vernietigt: papier, kredietkaarten, nietjes en kleine paperclips

Vernietigt niet: Ongeopende junkmail, kettlingformulieren, kleefetiketten, transparanten, kranten, cd's/dvd's, karton, grote paperclips, laminaten, mappen, röntgenopnamen of ander plastic dan boven vermeld

Papiervernietigingsafmeting:
confettivorm..... 4 mm x 46 mm

Maximum:

vellen per doorvoer 7*
 kaarten per doorvoer 1*
 papierbreedte..... 225 mm
 *A4 papier (70 gram) bij 220-240 V/50/60 Hz, 1,3 A; dikker papier, vochtigheid of anders dan de nominale spanning kunnen het vermogen verminderen. Maximaal aanbevolen dagelijkse gebruikshoeveelheden: 50 vellen, 10 creditcards. 7 vellen per doorvoer om papieropstoppingen te vermijden.

WAARSCHUWING: BELANGRIJKE VEILIGHEIDSINSTRUCTIES — Lezen voor gebruik!



- Bedienings-, onderhouds- en servicevereisten zijn beschreven in de gebruiksaanwijzing. Lees de hele gebruiksaanwijzing alvorens papiervernietigers te gebruiken.
- Uit de buurt houden van kinderen en huisdieren. Houd uw handen uit de buurt van de papierinvoer. Altijd op uit zetten of de stekker uit het stopcontact trekken indien niet in gebruik.
- Houd vreemde voorwerpen – handschoenen, juwelen, kleding, haren, enz. – uit de buurt van de invoeropeningen van de papiervernietiger. Indien een voorwerp in de opening bovenaan terechtkomt, schakel over op Achteruit (R) om het voorwerp er uit te halen.
- Gebruik nooit spuitbussen, smeermiddelen op petroleumbasis of andere ontvlambare producten op of bij de papiervernietiger. Gebruik geen perslucht uit spuitbussen op de papiervernietiger.
- Niet gebruiken indien beschadigd of defect. Haal de vernietiger niet uit elkaar. Niet in de buurt van of boven een warmtebron of water plaatsen.



- Deze vernietiger heeft een aan-/uit-schakelaar (E) die op AAN (I) moet staan om de vernietiger te gebruiken. Zet de schakelaar in geval van nood in de UIT (O) stand. Hierdoor wordt de vernietiger onmiddellijk gestopt.
- Vermijd aanraken van uitstekende snijmesses onder de kop van de papiervernietiger.
- De papiervernietiger moet worden aangesloten op een wandcontact of stopcontact met de juiste spanning en ampèrage zoals aangegeven op het label. Het wandcontact of stopcontact moet zich nabij de machine bevinden en gemakkelijk bereikbaar zijn. Met dit product mogen geen stroomomvormers, transformatoren of verlengsnoeren worden gebruikt.
- **BRANDGEVAAR** – GEEN wenskaarten vernietigen met geluidschips of batterijen.
- Uitsluiten voor binnenshuis gebruik.
- Trek de stekker van de papiervernietiger uit het stopcontact voordat het apparaat wordt schoongemaakt of er onderhoud aan wordt verricht.

BEDIENING VOOR EENVOUDIGE Vernietiging



Continu gebruik:

Tot maximaal 5 minuten

OPMERKING: de papiervernietiger blijft na elke doorvoer even draaien om de invoer vrij te maken. Continu gebruik van langer dan 5 minuten levert een afkoeltijd van 20 minuten op.

PAPIER/KAART

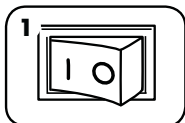

1 Stop de stekker in het stopcontact en zet de aan/uit schakelaar in de AAN (I) stand

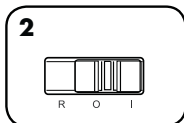

2 Op Auto-aan (I) plaatsen.

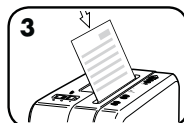

3 Voer papier/kaart recht in de papierinvoer en laat los.

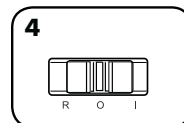

4 Stel in op UIT (O) wanneer u klaar bent met vernietigen.



Beveiliging voorkomt toevallige activering. Blokkeren: wacht tot de vernietiger stopt, druk de zwarte knop in en schuif hem naar de voorkant van de papiervernietiger.

Deblokkeren: druk de zwarte knop in en schuif hem naar de achterkant van de vernietiger. Voor meer veiligheid, stekker van vernietiger altijd uit stopcontact trekken na gebruik.

PROBLEEM OPlossen

VASTZITTEN VAN PAPIER

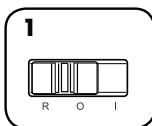

1 Op Omgekeerde richting (R) plaatsen gedurende 2-3 seconden

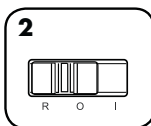

2 Langzaam afwisselen tussen heen en weer

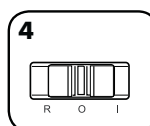
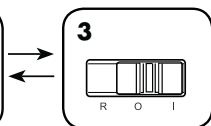

4 Op Uit (O) plaatsen en stekker uit stopcontact trekken

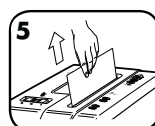

5 Niet versnipperd papier voorzichtig uit papierinvoer trekken. Stekker weer in stopcontact steken.

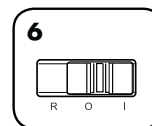

6 Stel in op Auto-aan (I) en hervat het vernietigen

Papiervernietiger start niet:

Zorgen dat opvangbak naar binnen is geduwd 20 minuten wachten tot de motor afgekoeld is

Zorg dat de beveiliging op de ontgrendelde stand staat

PRODUCTONDERHOUD

DE Vernietiger SMEREN

Alle confettivorm-vernietigers hebben olie nodig om optimaal te kunnen werken. Een niet-geolied toestel verwerkt mogelijk minder vellen, maakt veel storend lawaai tijdens het vernietigen en zou uiteindelijk kunnen ophouden te werken. Wij bevelen aan dat u de vernietiger iedere keer smeert wanneer u de afvalbak leegt om deze problemen te vermijden.

ONDERSTAANDE SMEERPROCEDURE VOLGEN EN TWEEMAAL HERHALEN

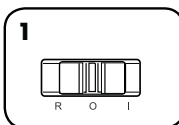

1 Op Uit (O) plaatsen

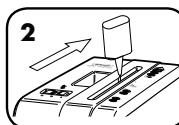

*Breng olie over de invoer aan

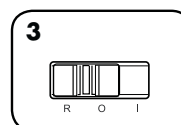

2-3 seconden op Omgekeerde richting (R) plaatsen



*Gebruik enkel plantaardige olie in (niet onder druk staande) busjes met lange tuit, zoals Fellowes 35250



Ga naar de rubriek Support Section op www.fellowes.com of raadpleeg de achterpagina van de handleiding voor nuttige telefoonnummers.

BEPERKTE PRODUCTGARANTIE

Beperkte garantie: Fellowes, Inc. ("Fellowes") garandeert dat de onderdelen van het toestel zonder gebreken zijn betreffende materiaal en afwerking en verleent service en ondersteuning gedurende gedurende 1 jaar vanaf datum van aankoop door de originele gebruiker. Fellowes garandeert dat de snijmesses van het toestel zonder gebreken zijn betreffende materiaal en afwerking gedurende 3 jaar vanaf de datum van aankoop door de originele gebruiker. Als van enig onderdeel tijdens de garantietermijn wordt vastgesteld dat dit defect is, is uw enige en exclusieve verhaal de reparatie of vervanging van het defecte onderdeel, dit naar goeddunken en op kosten van Fellowes. Deze garantie geldt niet in gevallen van misbruik, verkeerd gebruik, falen om de gebruiksnormen voor het product na te leven, bediening van de papiervernietiger met een onjuiste stroomvoorziening (behalve zoals op de label te vermeld) of ongemachtigde reparatie. Fellowes behoudt zich het recht voor om de klanten

eventuele extra kosten in rekening te brengen die door Fellowes zijn opgelopen voor het leveren van onderdelen of diensten buiten het land waar de papiervernietiger oorspronkelijk verkocht is door een erkende wederverkoper. ALLE IMPLICIETE GARANTIES, INCLUSIEF GARANTIES MET BETREKKING TOT VERKOOPBAARHEID OF GESCHIKTHEID VOOR EEN BEPAALD DOEL, WORDEN HIERBIJ BEPERKT IN DUUR TOT DE HIERBOVEN AANGEGEVEN TOEPASSELIJKE GARANTIEPERIODE. Fellowes is in geen geval aansprakelijk voor enige incidentele of gevolgschade die toe te schrijven is aan dit product. Deze garantie verleent u specifieke wettelijke rechten. De duur, bepalingen en voorwaarden van deze garantie zijn wereldwijd geldig, behalve waar andere beperkingen, restricties of voorwaarden vereist kunnen zijn door de plaatselijke wetgeving. Voor verdere details of om van de service onder deze garantie gebruik te maken, neemt u contact op met ons of met uw detailhandelaar.

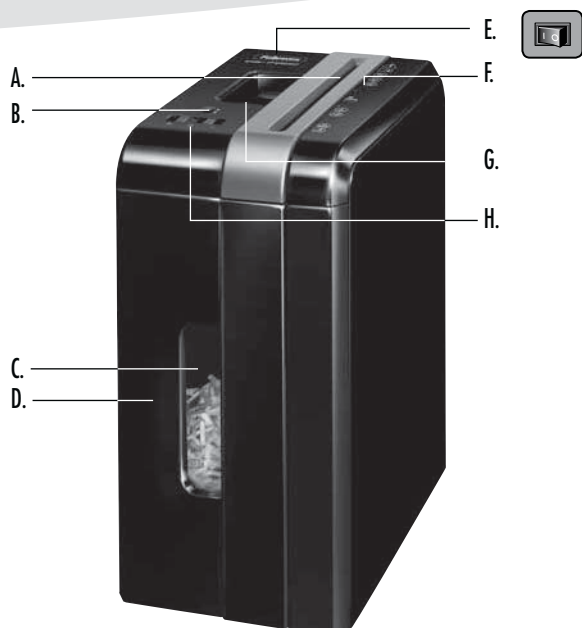

TANGENT

| | | |
|---------------------------------|------------------------------|------------------|
| A. Inmatning för papper/kort | C. Fönster | H. Kontrollknapp |
| B. Säkerhetslås | D. Utdragbar papperskorg | R 1. Bakåt |
| | E. Koppla ur strömbrytaren | O 2. AV |
| | ○ 1. AV | I 3. Auto på |
| | I 2. PÅ | |
| | F. Se säkerhetsinstruktioner | |
| | G. Handtag | |



EGENSKAPER

Förstör: Papper, kreditkort, klamrar och små gem

Skär inte: öppnad skräppost, blanketter i banor, självhäftande etiketter, overhead-blad, dagstidningar, CD/DVD-skivor, kartong, större gem, ark i laminat, mappar, röntgenbilder eller plastmaterial andra än de ovan angivna





Konfettistorlek:

Konfetti..... 4 mm x 46 mm

Maximal kapacitet:

Ark per körning..... 7*
Kort per körning..... 1*
Inmatningsbredd för papper 225 mm
*A4 papper (70g) vid 220-240 V, 50/60 Hz, 1,3 A, kapaciteten reduceras av tjockare papper, fukt eller spänning annan än märkspänningen. Rekommenderad maximal daglig användning: 50 ark; 10 kreditkort. ⚡ 7 ark per arbetspass för att undvika pappersstopp.

⚠ VARNING: VIKTIGA SÄKERHETS ANVISNINGAR — Läs före användning!

-  • Drift, underhåll och servicekrav anges i användarhandboken. Läs igenom hela användarhandboken före körning av dokumentförstörarna.
-  • Se till att barn och husdjur inte kommer i närheten. Håll händerna borta från pappersinmatningen. Stäng alltid av maskinen när den inte används eller dra ut kontakten.
-  • Se till att annat som handskar, smycken, kläder, hår, osv. inte kommer för nära inmatningen. Om ett föremål råkar komma in i den övre öppningen, ställ om till Backläge (R) och mata ut det igen.
-  • Använd aldrig aerosolprodukter, oljebaserade smörjmedel eller andra brandfarliga produkter på eller i närheten av dokumentförstöraren. Använd inte tryckluft på dokumentförstöraren.
- Maskinen får inte användas om den blivit skadad eller på annat sätt är defekt. Ta inte isär dokumentförstöraren. Undvik att placera maskinen i närheten av eller ovanpå värmekälla eller vatten.
- Denna dokumentförstörare har en strömbrytare (E) som måste stå i läget PÅ (I) för att dokumentförstöraren ska kunna köras. I ett nödläge ska du ställa brytaren i läget AV (O). Detta stoppar dokumentförstöraren omedelbart.
- Undvik att röra skären under dokumentförstörarhuvudet.
- Dokumentförstöraren ska anslutas till ett jordat eluttag med den spänning och strömstyrka som anges på etiketten. Det jordade eluttaget skall finnas nära utrustningen och vara lättåtkomligt. Energiomvandlare, transformatorer eller förlängningsladdor ska inte användas till denna produkt.
- BRANDFARA — Skär INTE gratulationskort med ljudchip eller batterier.
- Endast för inomhusbruk.
- Koppla ur dokumentförstöraren innan den rengörs eller servas.

GRUNDLÄGGANDE DRIFT AV DOKUMENTFÖRSTÖRAREN



Kontinuerlig drift:
maximalt 5 minuter åt gången.

ANM: Efter varje arbetspass går maskinen en stund för att rensa inmatningsöppningen. Kontinuerlig drift i mer än 5 minuter utföser automatiskt en avsnalningsperiod på 20 minuter.

PAPPER/KORT

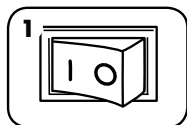

1 Sätt i kontakten och ställ strömbrytaren i läget PÅ (I)

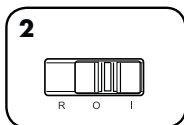

2 Sätt i läge På (I)

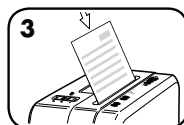

3 Mata in papperet/kortet rakt i inmatningsöppningen och släpp

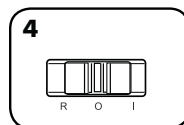

4 Ställ i läge AV (O) när du är färdig med strimlandet

Säkerhetslåset förhindrar oavsiktlig drift. För att låsa det, vänta till dokumentförstöring stannat, tryck ned den svarta knappen och skjut den mot dokumentförstörarens framsida. För att låsa upp det, tryck ned den svarta knappen och skjut den mot dokumentförstörarens baksida. Dra för säkerhets skull alltid ur kontakten efter användning.

FELSÖKNING

PAPERSSTOPP

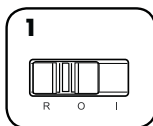

1 Sätt i Backläge (R)
2-3 sekunder

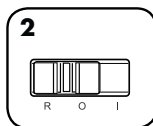

2 Kör omväxlande framåt och bakåt

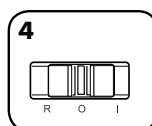
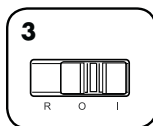

4 Stäng av maskinen -
läge Av (O) - och dra
ur kontakten

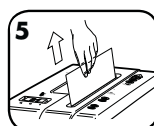

5 Dra varsamt bort
oskuret papper från
inmatningsöppningen.
Sätt i kontakten

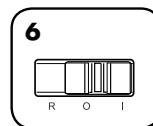

6 Ställ i läge Auto-På
(I) och återuppta
strimlandet

Dokumentförstöraren startar inte:

Se till så att papperskorgen är intryckt
Vänta i 20 minuter så att motorn hinner svalna

Se till att säkerhetslåset är upplåst

PRODUKTUNDERHÅLL

SMÖRJNING AV DOKUMENTFÖRSTÖRAREN



Alla konfettidokumentförstörare kräver olja för topprestanda. Om en maskin inte smörjs kan den få minskad bladkapacitet, ge störande ljud vid dokumentförstöring och kan till sist sluta att gå. För att undvika sådana problem rekommenderar vi att du smörjer din dokumentförstörare varje gång du tömmer papperskorgen.

FÖLJ PROCEDUREN NEDAN OCH UPPREPA TVÅ GÅNGER

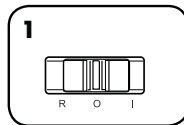

1 Stäng av maskinen -
läge Av (O)

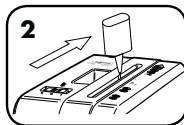

2 *Stryk på olja längs med
inmatningsöppningen

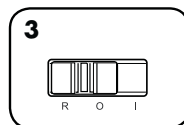

3 Sätt i Backläge (R)
2-3 sekunder

VAR FÖRSIKTIG *Använd endast vegetabilisk olja utan aerosol i behållare med långt munstycke, typ Fellowes nr. 35250



Gå till supportsektionen (Support Section) på www.fellowes.com eller använd något av telefonnumren på handbokens baksida.



BEGRÄNSAD PRODUKTGARANTI

BEGRÄNSAD GARANTI Fellowes, Inc. ("Fellowes") garanterar att maskinens delar är fria från materialfel eller tillverkningsfel och ger service och support i upp till 1 års efter försäljning till första kund. **BEGRÄNSAD GARANTI** Fellowes, Inc. ("Fellowes") garanterar att maskinens skärblad är fria från materialfel eller tillverkningsfel i upp till 3 års efter försäljning till första kund. Om någon del är defekt under garantiperioden kommer den enda och uteslutande ersättningen att bli reparation eller en ersättningsprodukt enligt Fellowes val och kostnad motsvarande den defekta delen. Denna garanti gäller inte i vid missbruk, misskötsel, underlåtenhet att respektera föreskrifterna för produktanvändning, bruk av olämpligt uttag för körning av dokumentförstörare (annat än vad som anges på märkskylten) eller icke auktoriserad reparation. Fellowes reserverar sig rätten att

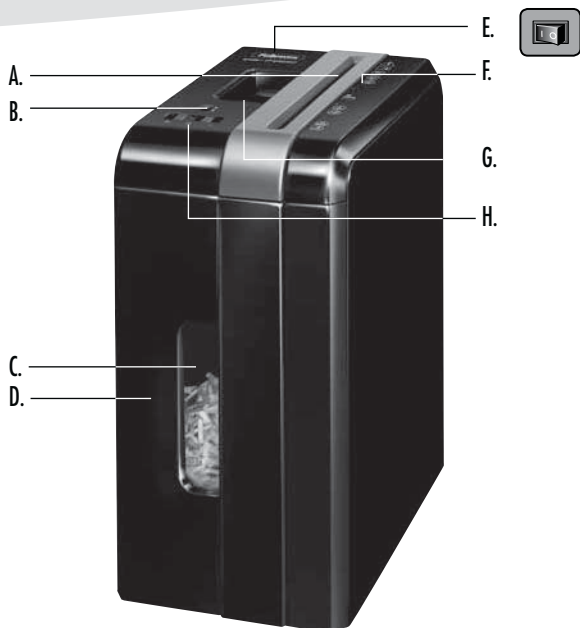
ta betalt av kunder för extra kostnader som Fellowes ådrar sig för att tillhandahålla reservdelar eller tjänster utanför det land där dokumentförstöraren ursprungligen såldes av en auktoriserad återförsäljare. **ALLA UNDERFÖRSTÅDDA GARANTIER, INKLUSIVE SÄLJBARHET ELLER LÄMPLIGHET FÖR NÅGOT SPECIELLT ÄNDAMÅL, BEGRÄNSAS HÄRI GENOM DEN TILLÄMPLIGA GARANTIPERIODEN SOM ANGES OVAN.** Under inga omständigheter kan Fellowes hållas ansvarigt för följdsador eller tillfälliga skador som kan härledas till denna produkt. Denna garanti ger dig specifika juridiska rättigheter. Villkoren och varaktigheten för denna garanti gäller överallt utom där lagstiftningen ställer andra begränsningar eller villkor. För vidare information eller för att erhålla garantiservice skall försäljningsställe eller Fellowes kontaktas.



OVERSIGT

| | | |
|---|---|----------------------|
| A. Papir/kortindførsel | C. Rude | H. Betjeningskontakt |
| B. Sikkerhedslås | D. Udtagelig beholder | R 1. Baglæns |
|  | E. Afbryder | O 2. SLUKKET |
| |  | I 3. Auto-On |
| | ○ 1. SLUKKET | |
| | I 2. TÆNDT | |
| F. Se sikkerhedsvejledningerne | | |
| G. Håndtag | | |

KVALIFIKATIONER

Makulerer: Papir, kreditkort, hæfteklammer og små papirklips

Makulerer ikke: Uåbnede reklamer, papir i endeløse baner, klæbemærkater, transparenter, aviser, CD/DVD'er, pap, store papirclips, laminat, arkivfoldere, røntgenfotos af andre plastikttyper end de ovenfor nævnte

Papir makuleringsstørrelse:

Skåret på tværs..... 4 mm x 46 mm

Maksimum:

Ark pr. omgang 7*

Kort pr. omgang 1*

Papirindføringsbredde 225 mm

*A4 (70 g) papir ved 220-240 V/ 50/60Hz, 1,3 A; tungere papir, fugtighed eller anden spænding end angivet kan reducere kapaciteten. Maksimalt anbefalet daglig anvendelse: 50 ark, 10 kreditkort.  7 ark pr. omgang for at forhindre papirstop.

⚠ ADVARSEL: VIGTIGT SIKKERHEDSANVISNINGER—Læs for brug!



- Anvendelse, vedligeholdelse og servicekrav er beskrevet i brugsanvisningen. Læs hele brugsanvisningen før brug af makuleringsmaskinen.



- Opbevares utilgængeligt for børn og kæledyr. Hold hænderne væk fra papirindførslen. Stilles altid på off eller trækkes ud af stikkontakten, når den ikke anvendes.



- Hold fremmede genstande – handsker, smykker, tøj, hår, osv. – væk fra makulatorens indførsler. Hvis der kommer en genstand ind i den øverste åbning, tryk da på Baglæns (R) for at køre genstanden tilbage.



- Brug aldrig spraydåser, oliebaseerede eller andre brændbare produkter på eller i nærheden af makuleringsmaskinen. Der må ikke anvendes trykluftdåse på makulatoren.

- Må ikke anvendes, hvis den er beskadiget eller defekt. Maskinen må ikke skilles ad. Må ikke anbringes i nærheden af eller over varmekilder eller vand.

- Denne maskine har en Afbryderkontakt (E), som skal være i TÆNDT (I) stilling før maskinen virker. I nødstilfælde skal kontakten rykkes i SLUK (O) stilling. Dette vil omgående standse maskinen.

- Undgå berøring af udækkede knive under makuleringsmaskinens hoved.

- Makuleringsmaskinen skal sættes i en korrekt stikkontakt på væggen eller en stikkåse med den spænding og strømstyrke, der er angivet på mærkatet. Den stikkontakt eller stikkåse skal være installeret i nærheden af udstyret og skal være let tilgængelig. Energiomdannere, transformere eller forlængerledninger må ikke bruges sammen med dette produkt.

- BRANDFARE - Må IKKE bruges til at makulere lykønskingskort med lydchips eller batterier.

- Kun til indendørs brug.

- Træk stikket ud fra kontakten før rengøring eller vedligeholdelse.

GRUNDLÆGGENDE BETJENING AF MAKULERINGSMASKINEN



Kontinuerlig drift:

Op til maksimalt 5 minutter

BEMÆRK: Makuleringsmaskinen kører ganske kort efter hver omgang for at rydde indføringsåbningen. Kontinuerlig drift længere end 5 minutter udløser en afkølingsperiode på 20 minutter.

PAPIR/KORT

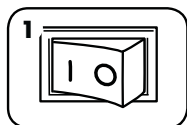

1 Sæt stikket i og sæt strømafbryderkontakten i TÆNDT (I) stilling

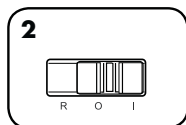

2 Stilles på Auto-On (I)

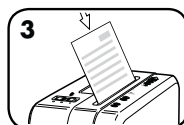

3 Før papiret/kortet lige ind i papirindførslen og giv slip

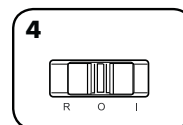

4 Når du er færdig med at makulere, stiller du afbryderknappen på SLUKKET (O)

Sikkerhedslåsen forebygger utilsigtet betjening. Til indstilling, vent til makuleringen standser, tryk den sorte knap nedad og skub den imod forsiden af makuleringsmaskinen. For oplåsning trykkes den sorte knap nedad og skubbes hen imod bagsiden af makuleringsmaskinen. For større sikkerhed bør makuleringsmaskinen altid tages ud af stikkontakten efter brug.

FEJLFINDING

PAPIRSTOP

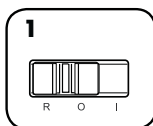

1 Stilles på Baglæns (R) i 2-3 sekunder

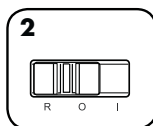

2 Alternativt langsomt frem og tilbage

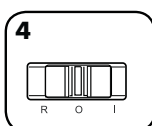
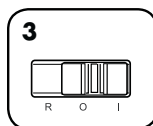

4 Stilles på Off (O) og stikket tages ud af stikkontakten

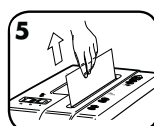

5 Træk forsigtigt uopskåret papir væk fra papirindførslen. Sæt stikket i stikkontakten.

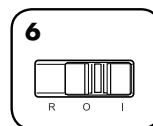

6 Stil på Auto-On (I) og fortsæt med makuleringen

Makuleringsmaskinen starter ikke:

Sørg for, at beholderen er skubbet ind
Vent 20 minutter til motoren er afkølet

Sørg for, at sikkerhedslåsen er i ulåst positionen

VEDLIGEHOLDELSE AF PRODUKTET

SMØRING AF MAKULERINGSMASKINEN



Alle konfettiklippere kræver smøring for den bedst mulige ydeevne. Hvis ikke den smøres, vil maskinen evt. have formindsket kapacitet, afgive ubehagelig støj under makulering, og den kan evt. bryde sammen. For at undgå disse problemer anbefaler vi, at du smører makuleringsmaskinen hver gang du tømmer affaldsbeholderen.

FØLG FREMGANGSMÅDEN FOR SMØRING NEDENFOR OG GENTAG DEN TO GANGE

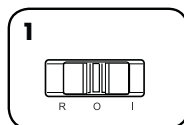

1 Stilles på Slukket (O)

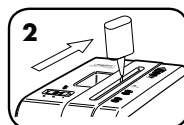

2 *Påfør olie hen over indførslen

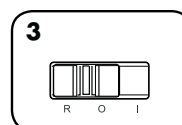

3 Stilles på Baglæns (R) 2-3 sekunder

FORSIGTIG *Brug kun en non-aerosol vegetabilsk olie i en beholder med lang dyse, såsom Fellowes 35250

Gå til Supportafsnittet (Support Section) på www.fellowes.com eller se bagsiden af brugsvejledningen for nyttige telefonnumre.

BEGRÆNSET PRODUKTGARANTI

Begrænset garanti: Fellowes, Inc. ("Fellowes") garanterer, at alle maskinens dele er fri for materialedefekter og fabrikationsfejl og yder servicearbejde og support i 1 år fra den oprindelige kundes købsdato. Fellowes garanterer, at maskinens knivblade er fri for materialedefekter og fabrikationsfejl i 3 år fra den oprindelige kundes købsdato. Hvis det konstateres, at en del er defekt under garantiperioden, vil den eneste og eksklusive afhjælpende foranstaltning være reparation eller ombytning, efter Fellowes' valg og omkostning, af den defekte del. Denne garanti er ugyldig i tilfælde af misbrug, forkert anvendelse, undladelse af at overholde produktets anvendelsesstandarder, brug af makuleringsmaskinen ved forkert strømforsyning (som ikke er anført på typemærkatene) eller uautoriseret reparation. Fellowes forbeholder sig retten til at

fakturere forbrugeren for yderligere omkostninger erholdt af Fellowes for at levere dele eller service udenfor det land, hvor maskinen oprindeligt blev solgt af en autoriseret detailforhandler. ENHVER IMPLICIT GARANTI, INKLUSIV SALGBARHED ELLER BRUGSEGNETHED TIL ET SPECIELT FORMÅL, ER HERMED BEGRÆNSET I VARIGHED TIL DEN PÅGÆLDENDE GARANTIPERIODE SOM NÆVNT OVENFOR. I intet tilfælde er Fellowes ansvarlig for nogen følge- eller indirekte skader, som kan henføres til dette produkt. Denne garanti giver dig specifikke juridiske rettigheder. Varighed, betingelser og vilkår under denne garanti er gældende på verdensplan, undtagen hvor andre begrænsninger, restriktioner eller forhold kræves af den lokale lov. For yderligere detaljer eller for service under denne garanti, bedes du kontakte os eller din forhandler.

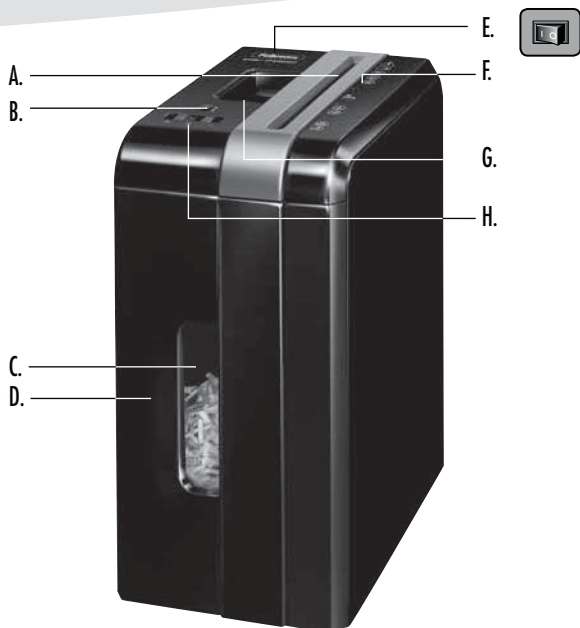

SELITYKSET

| | | |
|---|-------------------------------|---------------------------|
| A. Paperin ja korttien syöttöaukko | C. Ikkuna | H. Ohjauskytkin |
| B. Käynnistyslukko | D. Ulosvedettävä silppusäiliö | R 1. Taaksepäin |
|  | E. Virtakatkaisija | O 2. POIS |
| | ○ 1. POIS | I 3. Automaattikäynnistys |
| | I 2. PÄÄLLÄ | |
| F. Katso turvaohjeet | | |
| G. Kahva | | |

OMINAISUUDET

Silppuaa: paperit, luottokortit, paperiniitit ja pienet paperiliittimet

Ei silppuaa: avaamattomat roskapostiit, jatkolomakkeet, tarralaput, kalvot, sanomalehdet, CD/DVD-levyt, pahvit, suuret paperiliittimet, laminoidut tuotteet, kansiot, röntgenkuvat tai muut kuin yllä mainitut muovit

Paperisilpun koko:

Ristiinleikkuu 4 mm x 46 mm

Enimmäismäärät:







Arkkiä/syöttö..... 7*

Korttia/syöttö 1*

Paperin leveys..... 225 mm

*A4 (70 g) paperi 220-240 V, 50/60 Hz, 1,3 ampeeria; painavampi paperi, kosteus tai muu jännite voi heikentää suorituskäkyä. Suurin suosittu päivittäinen käyttömäärä: 50 arkkiä; 10 luottokorttia.  7 arkkiä/syöttö tukosten välttämiseksi.

VAROITUS: TÄRKEITÄ TURVAOHJEITA — Lue ennen käyttöä!

-  • Käyttö-, ylläpito- ja huoltovaatimukset on esitetty käyttöohjeessa. Lue käyttöohjeet kokonaan läpi ennen silppurin käyttämistä.
-   • Pidä poissa lasten ja kotieläinten ulottuvilta. Pidä kädet poissa paperin syöttöaukosta. Katkaise virta tai irrota sähköjohto aina, kun laitetta ei käytetä.
-   • Varmista, että vieraat esineet, kuten käsiineet, korut, vaatteet ja hiukset, eivät joudu silppurin syöttöaukkoihin. Jos jokin esine joutuu silppurin yläaukkoon, aseta ohjauskytkin Peruutus (R) -asentoon esineen poistamiseksi.
-  • Älä koskaan käytä aerosolituotteita, bensiinipohjaisia voiteluaineita tai muita helposti syttyviä tuotteita silppurissa tai sen lähellä. Älä käytä paineistettua ilmaa silppuriin.
- Älä käytä silppuria, jos se on rikki tai siinä on toimintahäiriöitä. Älä pura silppuria. Älä aseta silppuria kuumaan tai märkään paikkaan.

- Tässä silppurissa on virtakatkaisija (E), jonka on oltava laitteen käytön aikana PÄÄLLÄ (I) -asennossa. Häätapauksessa käännä virtakatkaisija POIS (O) -asentoon. Tämä sammuttaa silppurin välittömästi.
- Vältä koskettamasta silppurin alla olevia koteloiuttomia leikkuteriä.
- Silppuri on liitettävä seinäpistorasiaan tai liitäntään, jonka ampeeriluku on tuotetarran mukainen. Pistorasia tai liitäntä on asennettava laitteen lähelle ja helposti käsiteltävissä olevaan paikkaan. Tämän tuotteen kanssa ei saa käyttää konverttereita, muuntajia tai jatkojohtoja.
- PALOVAARA – ÄLÄ silppua äänisuruja tai paristoja sisältäviä onnittelukortteja.
- Vain sisäkäyttöön.
- Irrota silppuri pistorasiasta ennen puhdistamista tai huoltamista.

PERUSSILPPUAMINEN



Jatkuva käyttö:
Enintään 5 minuuttia

HUOMIO: Silppuri toimii hetken aikaa jokaisen syötön jälkeen syöttöaukon puhdistamiseksi. Jos silppuria käytetään jatkuvalla käytöllä yli 5 minuuttia, silppurin jäähdytyn käynnistyy 20 minuutiksi.

PAPERI/KORTTI

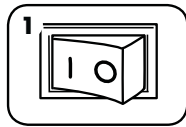

1 Aseta pistoke pistorasiaan ja virtakatkaisija PÄÄLLÄ (I) -asentoon

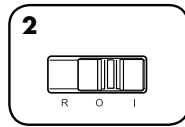

2 Aseta Automaattikäynnistys (I) -asentoon

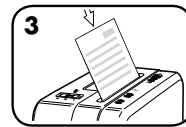

3 Syötä paperi/kortti suoraan paperin syöttöaukkoon ja päästä irti

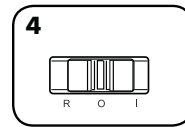

4 Kun silppuaminen on päättynyt, aseta POIS (O) -asentoon

Käynnistyslukko estää väärästä käytöstä johtuvat onnettomuudet. Odota, että silppuri pysähtyy, paina musta painike alas ja liu'uta sitä silppurin etusivua kohti. Avaa lukitus painamalla musta painike alas ja liu'uttamalla sitä silppurin takasivua kohti. Turvallisuuden lisäämiseksi irrota silppurin pistoke aina käytön jälkeen.

VIANMÄÄRITYS

PAPERITUKOS

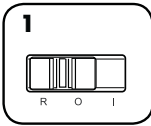

1 Aseta Peruutus (R) -asentoon 2 - 3 sekunnin ajaksi

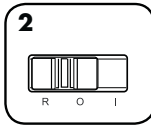

2 Vedä ja työnnä paperia hitaasti edestakaisin

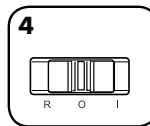
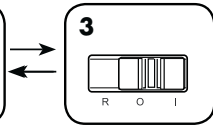

4 Aseta POIS (O) -asentoon ja irrota pistoke

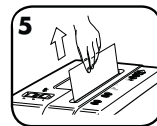

5 Vedä silppuamaton paperi varovasti paperin syöttöaukosta. Aseta pistoke.

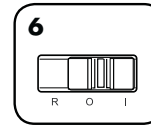

6 Aseta Automaattikäynnistys päällä (I) -asentoon ja palaa takaisin silppuamiseen

Silppuri ei käynnisty:

Varmista, että silppusäiliö on työnnetty perille. Anna moottorin jäähtyä 20 minuuttia.

Varmista, että käynnistyslukko on avattuna.

TUOTTEEN HUOLTO

SILPPURIN VOITELU

Kaikkien ristiinleikkusilppurien optimaalinen toiminta edellyttää öljyämistä. Jos laitetta ei öljytä, sen silppuamiskapasiteetti voi heikentyä, silppuamisen aikana voi kuulua asiaankuulumattomia ääniä ja laite saattaa lopulta lakata toimimasta. Vältäaksesi nämä ongelmat suosittelemme silppurin öljyämistä aina silppusäiliön tyhjentämisen yhteydessä.

VOITELE ALLA MAINITUN MUKAISESTI JA TOISTA KAHDESTI

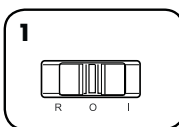

1 Aseta virtakatkaisija POIS (O) -asentoon

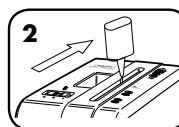

*Voitele syöttöaukko öljyllä

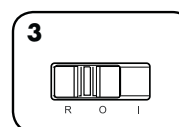

3 Aseta ohjauskytkin Peruutus (R) -asentoon ja pidä sitä alhaalla 2 - 3 sekunnin ajan.

VAROITUS *Käytä vain suuimellisessa pullossa olevaa aerosolitonta kasviöljyä, kuten Fellowes 35250.

Siirry www.fellowes.com-sivuston tukiosaan (Support Section) tai katso hyödyllisiä puhelinnumeroita käyttöohjeen takasivulta.



TUOTTEEN RAJOITETTU TAKUU

Rajoitettu takuu: Fellowes, Inc:n ("Fellowes") takuu kattaa koneen leikkuuterien materiaali- ja valmistusvial 1 vuoden tuotteen alkuperäisestä ostopäivästä lukien. Fellowes, Inc:n ("Fellowes") takuu kattaa koneen leikkuuterien materiaali- ja valmistusvial 3 vuodeksi tuotteen alkuperäisestä ostopäivästä lukien. Jos osassa havaitaan vika takuuajana, ainoana ja yksinomaisena ratkaisuna on viallisen osan korjaus tai vaihto Fellowesin valinnan mukaan ja kustannuksella. Takuu ei kata väärinkäyttöä, virheellistä käsittelyä, tuotteen vakiintuneista käyttötapoista poikkeavaa käyttöä, silppurin käyttöä epäasianmukaisella virtalähteellä (muu kuin tuotetarrassa on mainittu) tai valtuuttamatonta korjausta. Fellowes pidättää oikeuden veloittaa asiakkaalta mahdolliset

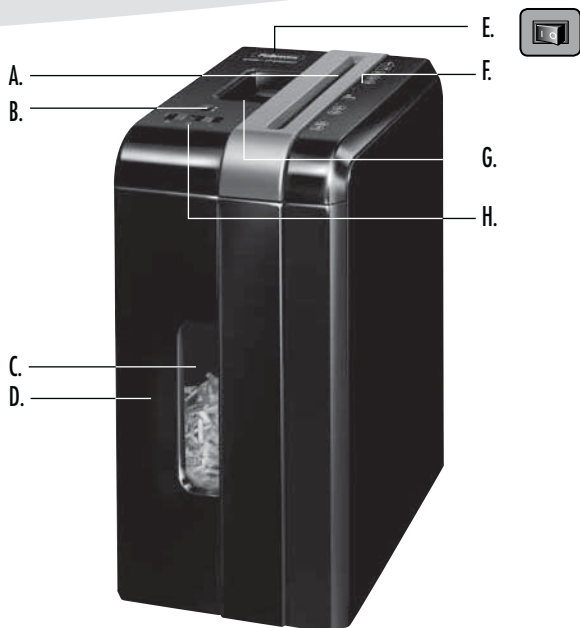
lisäkustannukset, jotka aiheutuvat siitä, että Fellowes toimittaa osia tai palveluja muuhun kuin siihen maahan, jossa valtuutettu jälleenmyyjä on tuotteen aluperin myynyt. KAIKKIEN HILJAISTEN TAKUIDEN, MUKAAN LUKIEN KAUPALLISTAMINEN TAI SOVELTUVUUS TIETTYÄ TARKOITUSTA VARTEN, KESTO ON SITEN RAJATTU EDELLÄ MÄÄRÄTYN TAKUUAJAN MUKAISESTI. Fellowes ei vastaa missään tapauksessa tästä tuotteesta johtuvista välillisistä tai tahattomista vahingoista. Tämä takuu antaa käyttäjälle erityiset lainmukaiset oikeudet. Tämän takuun kesto ja ehdot ovat voimassa maailmanlaajuisesti lukuun ottamatta paikallisen lainsäädännön edellyttämiä erilaisia rajoituksia tai ehtoja. Lisätietoja tai takuunalaisia palveluja on saatavissa meiltä tai jälleenmyyjältäsi.



FORKLARING

| | | |
|---|--------------------------------------|-------------------|
| A. Papir-/kortåpning | C. Vindu | H. Kontrollbryter |
| B. Sikkerhetslås | D. Uttrekkskurv | R 1. Revers |
|  | E. Bryter for frakobling av strømmen | O 2. AV |
|  | ○ 1. AV | I 3. Auto-på |
| | I 2. PÅ | |
| F. Se sikkerhetsanvisningene | | |
| G. Håndtak | | |

KAPASITET

Makulerer: Papir, kredittkort, stifter og små binders

Kan ikke makulere: Uåpnet søppelpost, kontinuerlige skjemaer, klistremærker, transparenter, aviser, CD-er/DVD-er, papp, store binders, laminater, arkivmapper, røntgenbilder eller plast annet enn det som er nevnt ovenfor







Papirmakuleringsstørrelse:

Konfettikutt..... 4 mm x 46 mm

Maksimalt:

Ark per omgang..... 7*
 stk. kort per omgang..... 1*
 papiråpningsbredden..... 225 mm
 *A4 (70 g) papir ved 220-240 V, 50/60 Hz, 1,3 A; tyngre papir, fuktighet eller annen spenning enn den som er oppgitt, kan redusere kapasiteten. Anbefalt, maksimal daglig bruk: 50 ark; 10 kredittkort.  7 ark per gjennomkjøring for å unngå fastkjøring.

⚠ ADVARSEL: VIKTIGE SIKKERHETSANVISNINGER — Leses før bruk!

-  • Drifts-, vedlikeholds- og servicekrav er oppgitt i brukerhåndboken. Les hele brukerhåndboken før makulatoren tas i bruk.
-   • Oppbevares utilgjengelig for barn og kjæledyr. Hold hendene borte fra papirinnføringen. Slå alltid av eller koble fra makulatoren når den ikke er i bruk.
-   • Hold fremmedlegemer – hansker, smykker, klær, hår osv. – på avstand fra alle makuleringsinnganger. Hvis en gjenstand kommer inn i toppåpningen, slår du på Revers (R) for å kjøre ut gjenstanden igjen.
-  • Bruk aldri spray, petroleumsbaserte smøremidler eller andre brennbare produkter på eller i nærheten av makulatoren. Ikke bruk trykkluft på makulatoren.
- Makulatoren må ikke brukes hvis den er skadet eller defekt. Makulatoren må ikke demonteres. Makulatoren må ikke plasseres i nærheten av, eller over varme- eller vannkilder.

- Denne makulatoren har en bryter for frakobling av strømmettet (E), som må stå i stillingen PÅ (I) for at makulatoren skal kunne brukes. Sett bryteren i stillingen AV (O) i nødsfall. Denne handlingen vil stoppe makulatoren øyeblikkelig.
- Unngå å berøre åpne skjæreblader under makuleringshodet.
- Makulatoren skal kobles til en stikkontakt eller uttak med spenning og strømstyrke som angitt på etiketten. Stikkontakten eller uttaket må være i nærheten av utstyret, og være lett tilgjengelig. Strømformere, transformatorer eller skjøteledninger må ikke brukes sammen med dette produktet.
- BRANNFARE – IKKE makuler gratulasjonskort, osv. med lyd-chips eller batterier.
- Kun til bruk innendørs.
- Trekk ut støpselet før rengjøring eller vedlikehold utføres.

GRUNNLEGGENDE BRUK AV MAKULATOREN



Kontinuerlig drift:
5 minutter maks.

MERK: Makulatoren går et øyeblikk etter hver omgang for å tømme inngangen. Kontinuerlig bruk i mer enn 5 minutter vil utløse en 20-minutters nedkjølingsperiode.

PAPIR/KORT

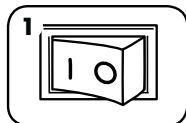

1 Koble til makulatoren og sett strømbryteren i stillingen PÅ (I)

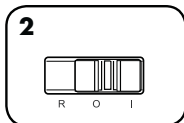

2 Trykk på Auto-På (I)



3 Mat papir/kartong direkte inn i papiringangen og slipp

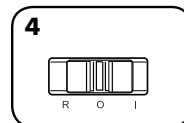

4 Når du er ferdig med å makulere, sett bryteren på AV (O)

Sikkerhetslås forhindrer utilsiktet drift. Når du vil sette låsen på, venter du til makulatoren stopper, trykker ned den svarte knappen og skyver den mot fronten på makulatoren. Når du vil låse opp, trykker du ned den svarte knappen og skyver den mot bakkant på makulatoren. For mer sikkerhet, trekk alltid ut støpselet til makuleringsmaskinen etter bruk.

FEILFINNING

PAPIRFASTKJØRING

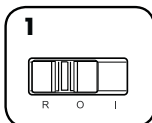

1 Sett bryteren i Revers (R) i 2-3 sekunder

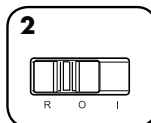

2 Skift sakte mellom forover og revers

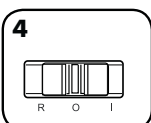
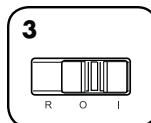

4 Sett bryteren til Av (O), og trekk ut støpselet

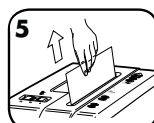

5 Trekk forsiktig ut ukuttet papir fra papiringangen. Sett inn støpselet.

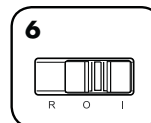

6 Sett på Auto-På (I) og gjenoppta makulering

Makulatoren starter ikke:

Se til at kurven er skjøvet helt inn
Vent i 20 minutter mens motoren kjøles ned

Se til at sikkerhetslåsen står i ulåst stilling

PRODUKTVEDLIKEHOLD

SMØRE MAKULATOREN

Alle kryssmakuleringsknivene trenger olje for best mulig ytelse. Dersom de ikke blir smurte, kan maskinen få redusert arkkapasitet, forstyrrende støy ved makulering, og kan i verste fall slutte å kjøre. For å unngå disse problemene anbefaler vi at du oljer makulatoren hver gang du tømmer avfallskurven.

FØLG SMØREPROSEDYREN NEDENFOR, OG GJENTA TO GANGER

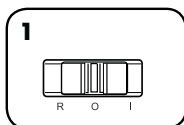

1 Still til Av (O)

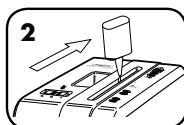

2 *Påfør olje over hele inngangen

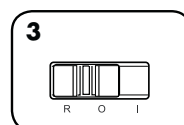

3 Still til Revers (R) i 2-3 sekunder

OBS *Bruk kun ikke-aerosol, vegetabilisk olje i en beholder med lang dyse, som Fellowes 35250

Gå til hjelpeavsnittet (Support Section) på www.fellowes.com eller se på baksiden av brukerhåndboken for nyttige telefonnumre.

BEGRENSET PRODUKTGARANTI

BEGRENSET GARANTI Fellowes, Inc. ("Fellowes") garanterer at skjærebladene på maskinen er fri for defekter i materiale og utførelse i 1 år fra kjøpsdato for den opprinnelige forbrukeren. Fellowes garanterer at alle andre deler av maskinen er uten defekter i materiale og utførelse i 3 år fra kjøpsdatoen til den opprinnelige forbrukeren. Hvis noen deler finnes å være defekte i garantiperioden, vil den eneste og eksklusive godtgjørelsen din være reparasjon eller skifting av delen, etter Fellowes' valg og for deres kostnad. Denne garantien gjelder ikke for tilfeller med misbruk, feilhåndtering eller ikke-autorisert reparasjon. ENHVER UNDERFORSTÅTT GARANTI, INKLUDERT DET SOM MÅTTE GJELDE SALGBARHET ELLER EGNETHET FOR ET BESTEMT FORMÅL,

ER HERVED BEGRENSET TIL VARIGHETEN AV DEN AKTUELLE GARANTIPERIODEN SOM ER ANGITT OVENFOR. Fellowes skal ikke under noen omstendighet være ansvarlig for ev. følgeskader eller tilfeldige skader i forbindelse med dette produktet. Denne garantien gir deg bestemte juridiske rettigheter. Garantien varighet, vilkår og betingelser er gyldige verden over, unntatt der ulike begrensninger, restriksjoner eller betingelser måtte kreves av lokale lover. Du kan ta kontakt med oss eller forhandleren for mer informasjon, eller for å få service i forbindelse med denne garantien.

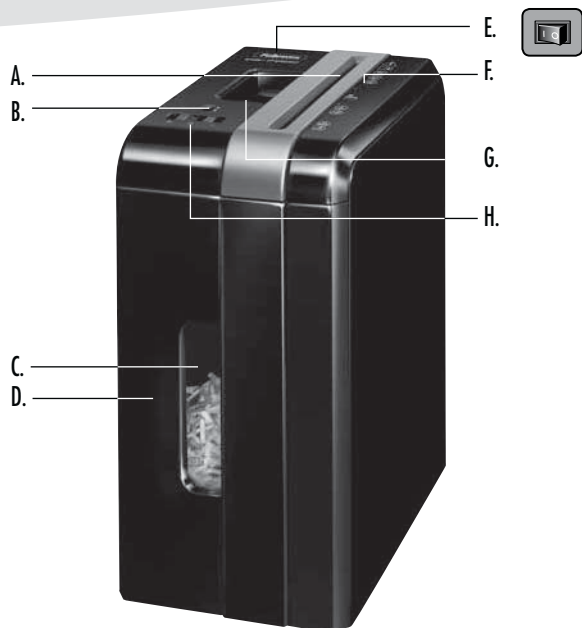

PODZESPOŁY

| | | |
|-------------------------------|---|------------------------------|
| A. Szczelina na papier/karty. | C. Okienko | H. Przełącznik sterowania |
| B. Blokada bezpieczeństwa | D. Wysuwany kosz | R 1. Cofanie |
| | E. Przełącznik zasilania | O 2. WYŁ |
| | <input type="radio"/> 1. WYŁ. <input type="radio"/> 2. WŁ. | I 3. Pozycja Automatem Start |
| | F. Patrz instrukcję bezpieczeństwa | |
| | G. Uchwyt | |



MOŻLIWOŚCI

Niszczą: papier, karty kredytowe, zszywacze i małe spinacze do papieru

Nie niszczy: nierozpakowanej niechcianej korespondencji, papieru ciągłego, etykiet samoprzylepnych, folii przezroczystych, gazet, płyt CD/DVD, tektury, dużych spinaczy do papieru, materiałów laminowanych, folderów na dokumenty, zdjęć rentgenowskich i innych materiałów plastikowych niewymienionych wyżej

Rozmiary niszczonego papieru:

ścinki.....4 mm x 46 mm

Maksymalnie:

liczba arkuszy ciętych jednorazowo7*

liczba kart ciętych jednorazowo1*

szerokość papieru..... 225 mm

*Papier 70 g, A4 przy napięciu 220-24 V, 50/60 Hz, 1,3 A; cięższy papier, większa wilgotność lub inny prąd niż znamionowy może zmniejszyć wydajność. Zalecana dzienna eksploatacja: 50 arkuszy, 10 kart kredytowych. 7 arkuszy jednorazowo, aby uniknąć blokad.

OSTRZEŻENIE: WAŻNE WSKAZÓWKI DOTYCZĄCE BEZPIECZEŃSTWA — przeczytać przed użyciem!



• Obsługa, konserwacja oraz wymagania dotyczące serwisu są opisane w instrukcji obsługi. Przed rozpoczęciem korzystania z niszczarek należy przeczytać całą instrukcję obsługi.



• Przechowywać z dala od dzieci i zwierząt domowych. Nie zbliżać rąk do szczeliny wejściowej. Zawsze, gdy urządzenie nie jest używane, przełączyć do pozycji wyłączonej lub odłączyć od sieci.



• Nie zbliżać do szczeliny niszczarki innych materiałów (np. rękawic, biżuterii, ubrań, włosów itd.) niż te, które poddawane są niszczeniu. W przypadku wciągnięcia obiektu przez górną szczelinę ustawić włącznik w położeniu Cofanie (R), aż do wysunięcia materiału.



• Nigdy nie używać w pobliżu niszczarki aerozoli, smarów na bazie ropy naftowej lub innych palnych substancji. Nie używać powietrza w aerozolu do czyszczenia niszczarki.

• Nie włączać uszkodzonej lub wadliwie działającej niszczarki. Nie demontować niszczarki. Nie umieszczać niszczarki w pobliżu lub nad źródłem ciepła lub wody.

• Niszczarka wyposażona jest w przełącznik odcinania zasilania (E), który musi być w położeniu WŁ (I), aby niszczarka działała. W razie wypadku przestawić w położenie WYŁ (O). Natychmiast zatrzyma to działanie niszczarki.

• W niszczarkach tnących na ścinki unikać dotykania ostrej tnących widocznych pod głowicą.

• Niszczarkę należy podłączyć do gniazda ściennego bądź gniazda, w którym napięcie i natężenie prądu są zgodne z wartościami znamionowymi, podanymi na etykiecie. Gniazdo musi znajdować się w pobliżu urządzenia i być łatwo dostępne. Wraz z produktem nie należy używać przetworników, transformatorów ani przedłużaczy.

• **ZAGROŻENIE POŻAREM** — NIE należy niszczyć pocztówek zawierających układy dźwiękowe lub baterie.

• Urządzenie jest przeznaczone tylko do użytku w zamkniętych pomieszczeniach.

• Przed czyszczeniem lub serwisowaniem odłączyć od źródła zasilania.

PODSTAWY DZIAŁANIA NISZCZARKI



Praca ciągła:

Maksymalnie 5 minut

UWAGA: Po każdym cięciu niszczarka jeszcze krótko pracuje, do czasu opróżnienia szczeliny wejściowej. Praca ciągła powyżej 5 min spowoduje automatycznie 20-minutową przerwę na ochłodzenie maszyny.

PAPIER/KARTY

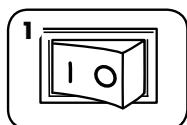

Włożyć wtyczkę do gniazda i przestawić przełącznik odcinania zasilania w położenie WŁ (I)

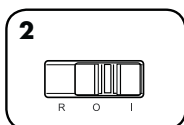

Ustawić włącznik w położeniu Automacyjny start (I)

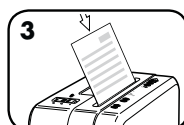

Włożyć papier/kartę prosto do szczeliny wejściowej na papier i cofnąć rękę

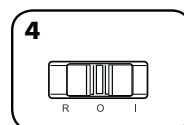

Po zakończeniu ustawić przełącznik w położenie WYŁ. (O)



Blokada bezpieczeństwa zapobiega przypadkowemu uruchomieniu. Aby ustawić, poczekać na zatrzymanie się niszczarki, wcisnąć czarny przycisk i przesunąć w stronę przodu niszczarki. Aby odblokować, wcisnąć czarny przycisk i przesunąć w stronę tyłu niszczarki. Dla zwiększenia bezpieczeństwa obsługi, zawsze odłączać od sieci po użyciu.

ROZWIĄZYWANIE PROBLEMÓW

BLOKADA PAPIERU

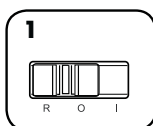

Ustawić włącznik w położeniu Cofanie (R) na 2-3 sekundy

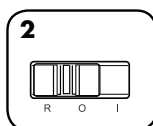

Na przemian wykonywać ruchy do przodu i do tyłu

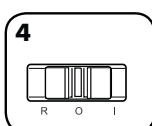
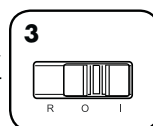

Ustawić włącznik w położeniu Wyłączone (O) i odłączyć niszczarkę od sieci

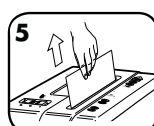

Delikatnie wyciągnąć papier z podajnika papieru. Podłączyć niszczarkę do sieci.

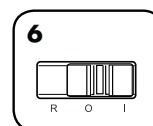

Ustawić włącznik w położeniu Automacyjny start (I) i wznowić niszczenie

Niszczarka nie uruchamia się:

Upewnić się, że kosz został wsunięty
Odczekać 20 minut, aż silnik się ochłodzi.

🔒 Sprawdzić, czy blokada bezpieczeństwa znajduje się w pozycji odblokowania.

KONSERWACJA URZĄDZENIA

OLIWIENIE NISZCZARKI



Ostrza tnące na ścinki wymagają okresowego oliwienia w celu zachowania optymalnych parametrów pracy. Jeżeli nie są oliwione, niszczarka może przyjmować mniejszą liczbę arkuszy, pracować głośno podczas niszczenia, a po pewnym czasie przestać działać. Aby uniknąć takich problemów, należy oliwić niszczarkę przy każdym opróżnieniu kosza na ścinki.

WYKONAĆ PONIŻSZĄ PROCEDURĘ NAKŁADANIA OLEJU I POWTÓRZYĆ DWUKROTNIE

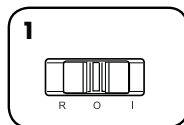

Ustawić włącznik w położeniu Wyłączenie (O)

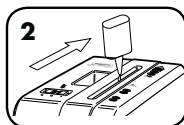

*Nanieść olej na noże widoczne w szczeliny wejściowej

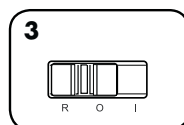

Ustawić włącznik w położeniu Cofanie (R) na 2-3 sekundy

UWAGA *Stosować tylko olej roślinny w pojemniku z długą końcówką (nie w aerozolu), np. Fellowes 35250



Zapraszamy na stronę Support witryny www.fellowes.com; przydatne numery telefonów można również znaleźć na tylnej okładce instrukcji.

OGRANICZONA GWARANCJA NA PRODUKT

Gwarancja ograniczona: Firma Fellowes, Inc. („Fellowes”) gwarantuje, że części niszczarki pozbawione są wad materiałowych i wykonawczych oraz zapewnia usługi wsparcia technicznego i serwisowe przez 1 roku od dnia zakupu przez pierwszego użytkownika. Firma Fellowes gwarantuje, że ostrza tnące niszczarki nie wykażą wad materiałowych i wykonawczych przez 3 roku od dnia zakupu przez pierwszego użytkownika. Jeżeli w okresie gwarancji jakakolwiek część urządzenia okaże się uszkodzona, użytkownikowi przysługuje wyłącznie prawo naprawy lub wymiany uszkodzonej części na koszt i zgodnie z decyzją firmy Fellowes. Gwarancja nie obejmuje przypadków niewłaściwego użytkownika, nieprawidłowej konserwacji, stosowania produktu niezgodnie ze standardami eksploatacji, korzystania z niszczarki przy nieprawidłowym zasilaniu (o parametrach innych niż podane na etykiecie) lub nieautoryzowanej naprawy. Firma Fellowes zastrzega sobie prawo do obciążenia użytkowników

wszelkimi dodatkowymi kosztami poniesionymi przez firmę w celu dostarczenia części lub usług poza krajem, w którym niszczarka została pierwotnie sprzedana przez autoryzowanego sprzedawcę. WSZELKIE DOROZUMIANE GWARANCJE, ŁĄCZNIE Z GWARANCJĄ ZDATNOŚCI HANDLOWEJ I ZDATNOŚCI DO OKREŚLONEGO UŻYTKU SĄ NINIEJSZYM OGRANICZONE W CZASIE DO PODANEGO POWYŻEJ OKRESU TRWANIA ODPOWIEDNIEJ GWARANCJI. W żadnym razie firma Fellowes nie będzie ponosiła odpowiedzialności za szkody wtórne ani uboczne powiązane z urządzeniem. Niniejsza gwarancja daje użytkownikowi konkretne prawa. Czas trwania i warunki niniejszej gwarancji obowiązują na całym świecie, z wyjątkiem sytuacji, gdy lokalne przepisy nakładają inne ograniczenia lub warunki. W razie dalszych pytań lub konieczności wezwania serwisu prosimy o kontakt z nami lub dostawcą urządzenia.

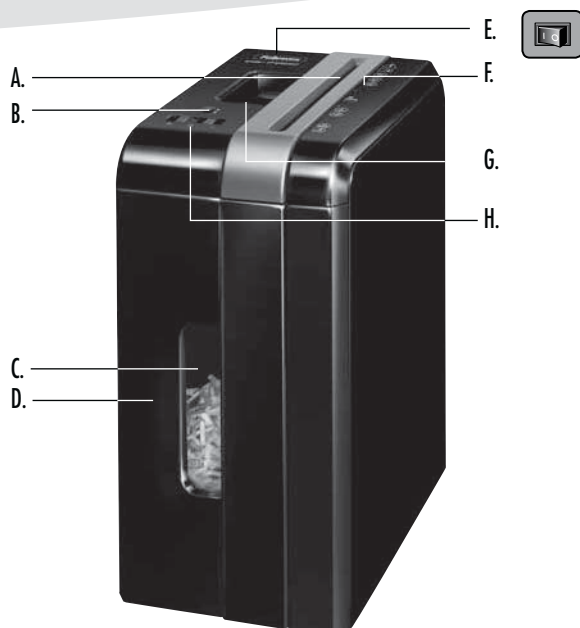

ПОЯСНЕНИЯ

- | | | |
|--------------------------------------|---|-----------------------------|
| A. Загрузочный проем для бумаги/карт | C. Люк | H. Переключатель управления |
| B. Предохранительный замок | D. Выдвижной контейнер | R 1. Реверс |
| | E. Выключатель источника питания | O 2. ВЫКЛ |
| | | I 3. Авто-вкл. |
| | ○ 1. ВЫКЛ. | |
| | I 2. ВКЛ. | |
| | F. См. инструкции по технике безопасности | |
| | G. Ручка | |

ВОЗМОЖНОСТИ

Измельчает: бумагу, кредитные карты, скобки для степлеров и небольшие канцелярские скрепки.

Не измельчает: не вскрытую почтовую макулатуру, бесконечные формуляры, клейкие этикетки, диапозитивы, газеты, CD/DVD-диски, картон, крупные канцелярские скрепки, ламинированные документы, папки для бумаг, рентгеновские снимки и не указанные выше виды пластика







Размер измельченных частиц:
поперечная резка 4 мм х 46 мм

Максимум:

| | |
|---|--------|
| листов за проход | 7* |
| карт за проход | 1* |
| ширина загрузочного проема для бумаги | 225 мм |

*Бумага A4 (70 г) при 220-240 В, 50/60 Гц, 1,3 А; более высокая плотность бумаги, повышенная влажность или отклонение напряжения питания от номинального значения могут снизить производительность. Рекомендованная дневная нагрузка, не более: 50 листов бумаги, 10 кредитных карточек.  Во избежание заторов уничтожайте по 7 листов за проход.

ПРЕДУПРЕЖДЕНИЕ: ВАЖНЫЕ ПРАВИЛА ТЕХНИКИ БЕЗОПАСНОСТИ — прочтите перед использованием!

-  Требования по эксплуатации, техническому обслуживанию и ремонту изложены в руководстве по эксплуатации. Перед эксплуатацией измельчителей необходимо полностью прочесть руководство по эксплуатации.
-   Не подпускайте детей и животных к измельчителю. Не подносите руки близко к загрузочному проему. Если измельчитель не используется, отключайте его от сети или устанавливайте выключатель в положение Выкл.
-   Не допускайте случайного попадания посторонних предметов – перчаток, ювелирных изделий, одежды, волос и т. д. – в загрузочные проемы измельчителя. При попадании предмета в верхний проем переключите устройство в режим Реверс (R), чтобы извлечь предмет.
-  Не используйте аэрозоли, смазку на основе нефтепродуктов или другие легковоспламеняющиеся вещества около измельчителя. Не направляйте на измельчитель сжатый воздух.
- Не используйте измельчитель, если он поврежден или неисправен. Не разбирайте измельчитель. Не устанавливайте около источников тепла, воды или над ними.
- Измельчитель оснащен выключателем источника питания (E) Чтобы можно было пользоваться измельчителем, этот выключатель должен находиться в положении ВКЛ (I). В случае возникновения чрезвычайной ситуации установите выключатель в положение ВЫКЛ (O). Это приведет к немедленной остановке измельчителя.
- Не касайтесь открытых ножей под режущим блоком.
- Измельчитель должен быть подключен к настенной сетевой розетке, напряжение и сила тока в которой соответствуют указанным на маркировке. Сетевая розетка должна быть установлена в легкодоступном месте рядом с устройством. Запрещается подключать данное устройство к сети через преобразователи энергии, трансформаторы или удлинители.
- ОПАСНОСТЬ ВОЗГОРАНИЯ — ЗАПРЕЩАЕТСЯ измельчать поздравительные открытки со звуковыми микросхемами или батарейками.
- Только для использования в помещениях.
- Перед чисткой или обслуживанием необходимо отключить измельчитель от сети питания.

ОСНОВНЫЕ ОПЕРАЦИИ, ВЫПОЛНЯЕМЫЕ ИЗМЕЛЬЧИТЕЛЕМ



Время непрерывной работы:
не более 5 минут

ОБРАТИТЕ ВНИМАНИЕ: после каждого прохода измельчитель работает некоторое время вхолостую для очистки загрузочного проема. После непрерывной работы более 5 минут инициируется 20-минутный период охлаждения.

БУМАГА/КРЕДИТНЫЕ КАРТЫ

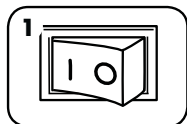

1 Включите устройство в сеть и установите выключатель питания в положение ВКЛ (I)

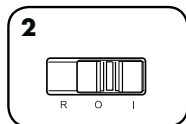

2 Установите режим Авто-вкл. (I)

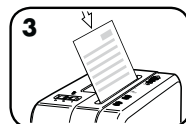

3 Вставьте бумагу/карточку прямо в загрузочный проем для бумаги и отпустите

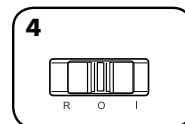

4 После завершения измельчения установите выключатель в положение Выкл. (O)

Защитная блокировка предотвращает случайную эксплуатацию. Для установки дождитесь полной остановки уничтожителя, нажмите черную кнопку, затем передвиньте ее в направлении передней части уничтожителя. Чтобы снять блокировку, нажмите черную кнопку и передвиньте ее в направлении задней части уничтожителя. Для большей безопасности всегда выключайте уничтожитель из розетки после использования.

УСТРАНЕНИЕ НЕПОЛАДОК

ЗАТОР БУМАГИ

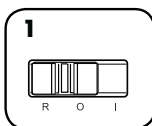

1 Включите режим Реверс (R) на 2-3 секунды

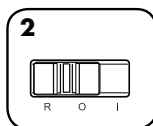

2 Медленно переключайте направление движения попеременно вперед-назад

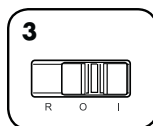

3 Установите переключатель в положение Выкл. (O) и отключите устройство от сети

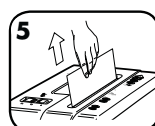
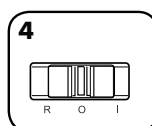

5 Аккуратно вытяните неразрезанную бумагу из загрузочного проема. Включите в сеть.

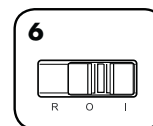

6 Установите режим Авто-вкл. (I) и возобновите измельчение

Уничтожитель не запускается:

Убедитесь, что контейнер задвинут
Подождите 20 минут, чтобы остыл мотор

Убедитесь, что предохранительный замок находится в положении «открыто».

ТЕХНИЧЕСКОЕ ОБСЛУЖИВАНИЕ УСТРОЙСТВА

СМАЗКА ИЗМЕЛЬЧИТЕЛЯ



ВЫПОЛНИТЕ СЛЕДУЮЩИЕ ПРОЦЕДУРЫ СМАЗКИ И ПОВТОРИТЕ ИХ ДВАЖДЫ

Для наиболее качественной работы любого измельчителя с поперечной резкой необходима смазка. Если масло в системе отсутствует, производительность устройства падает, оно издает резкий шум при работе и в конце концов может прекратить работать. Во избежание таких проблем мы рекомендуем вам смазывать устройство каждый раз, когда вы освобождаете контейнер для отходов.

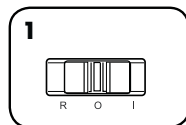

1 Установите переключатель в положение Выкл. (O)

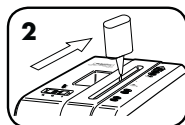

2 *Нанесите слой масла по всему загрузочному проему

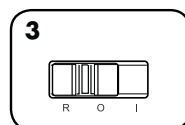

3 Включите режим Реверса (R) на 2-3 секунды

ВНИМАНИЕ * Используйте только неаэрозольное растительное масло в масленке с длинным носиком, например Fellowes 35250.



Зайдите в раздел поддержки (Support Section) на сайте www.fellowes.com или воспользуйтесь полезными телефонными номерами на последней странице руководства пользователя.

ОГРАНИЧЕННАЯ ГАРАНТИЯ НА ИЗДЕЛИЕ

Ограниченная гарантия. Компания Fellowes, Inc. ("Fellowes") гарантирует отсутствие дефектов материалов и производственных дефектов деталей устройства и предоставляет обслуживание и техническую поддержку на протяжении 1 года со дня его приобретения первоначальным покупателем. Компания Fellowes гарантирует отсутствие дефектов материалов и производственных дефектов режущих ножей устройства на протяжении 3 лет со дня его приобретения первоначальным покупателем. Если в течение гарантийного срока будет обнаружен дефект какой-либо детали, вы имеете право только и исключительно на ремонт или замену дефектной детали, который будет производиться по усмотрению и за счет компании Fellowes. Данная гарантия не распространяется на случаи неправильной эксплуатации, неправильного обращения, несоблюдения эксплуатационных норм, эксплуатации измельчителя при ненадлежащих параметрах электропитания (отличных от указанных на этикетке), а также несанкционированного ремонта. Компания Fellowes

оставляет за собой право взыскивать с покупателей любые дополнительные расходы, понесенные ею в связи с предоставлением запчастей или услуг за пределами страны первоначальной продажи измельчителя авторизованным дилером компании. **НАСТОЯЩИЙ ДОКУМЕНТ ОГРАНИЧИВАЕТ ДЕЙСТВИЕ ЛЮБОЙ ПОДРАЗУМЕВАЕМОЙ ГАРАНТИИ, В ТОМ ЧИСЛЕ ГАРАНТИИ ТОВАРНОГО СОСТОЯНИЯ ИЛИ ПРИГОДНОСТИ ДЛЯ ИСПОЛЬЗОВАНИЯ В ОПРЕДЕЛЕННЫХ ЦЕЛЯХ, УКАЗАННЫМ ВЫШЕ СООТВЕТСТВУЮЩИМ ГАРАНТИЙНЫМ СРОКОМ.** Компания Fellowes ни при каких обстоятельствах не несет ответственности ни за какой косвенный или случайный ущерб, связанный с данным изделием. Данная гарантия дает вам определенные юридические права. Продолжительность и условия данной гарантии действительны по всему миру, кроме тех стран, где местное законодательство может налагать иные ограничения или условия. Для получения более подробной информации или обслуживания по данной гарантии обратитесь к нам или к обслуживающему вас дилеру.

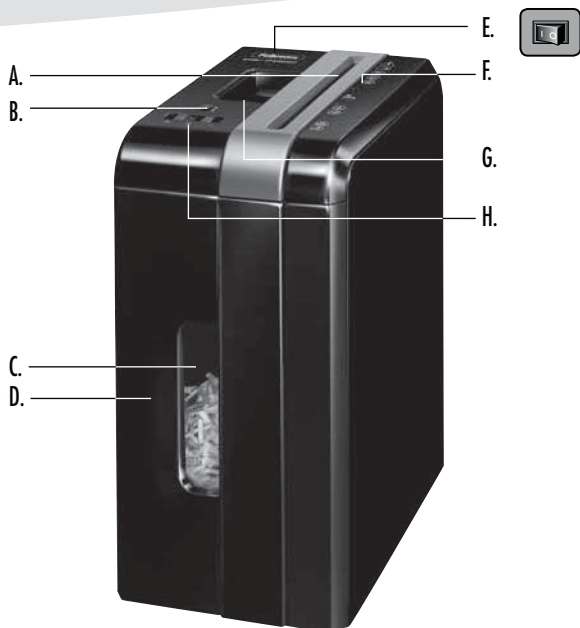

ΠΛΗΚΤΡΟ

| | | |
|--------------------------------|---|-------------------------------------|
| A. Είσοδος χαρτιού / καρτών | C. Παράθυρο | H. Διακόπτης ελέγχου |
| B. Κλείδωμα ασφαλείας | D. Αφαιρούμενο δοχείο | R 1. Αναστροφή |
| | E. Διακόπτης αποσύνδεσης ρεύματος | O 2. ΚΛΕΙΣΤΟ |
| | | I 3. Διακόπτης Αυτόματο- Ανοικτό |
| | ○ 1. Κλειστό (OFF) I 2. Ανοικτό (ON) | |
| | F. Δείτε τις οδηγίες ασφαλείας | |
| | G. Χειρολαβή | |

ΔΥΝΑΤΟΤΗΤΕΣ

Καταστρέφει: Χαρτί, πιστωτικές κάρτες, συρραπτήρες και μικρούς συνδετήρες χαρτιού

Δεν καταστρέφει: Μη ανοιγμένο ανεπιθύμητο ταχυδρομείο, έντυπα μεγάλου μήκους, αυτοκόλλητα, διαφάνειες, εφημερίδες, CD/DVD, χαρτόνια, μεγάλους συνδετήρες εντύπων, πλαστικοποιημένα έγγραφα, φακέλους εγγράφων, ακτινογραφίες ή πλαστικά εκτός από αυτά που αναφέρονται παραπάνω

Μέγεθος χαρτιού:

Εγκάρσια κοπή 4 mm x 46 mm

Μέγιστη δυνατότητα:

Φύλλα ανά πέρασμα 7*
 κάρτες ανά πέρασμα 1*
 Πλάτος εισόδου χαρτιού 225 mm
 *A4 (70g) χαρτί σε τάση 220-240V, 50/60 Hz, 1,3 Amps. Βαρύτερο χαρτί, υγρασία ή τάση διαφορετική από την καθορισμένη μπορούν να μειώσουν τις δυνατότητες κοπής. Μέγιστη συνιστώμενη καθημερινή χρήση: 50 φύλλα 10 πιστωτικές κάρτες. 7 φύλλα ανά πέρασμα για την αποφυγή εμπλοκών.

⚠️ ΠΡΟΕΙΔΟΠΟΙΗΣΗ: ΣΗΜΑΝΤΙΚΕΣ ΟΔΗΓΙΕΣ ΑΣΦΑΛΕΙΑΣ — Διαβάστε πριν από τη χρήση!



• Οι απαιτήσεις λειτουργίας, συντήρησης και σέρβις καλύπτονται στο εγχειρίδιο οδηγιών. Διαβάστε ολόκληρο το εγχειρίδιο οδηγιών πριν θέσετε σε λειτουργία το μηχάνημα.



• Διατηρείτε τον καταστροφέα μακριά από παιδιά και κατοικίδια ζώα. Διατηρείτε τα χέρια σας μακριά από την είσοδο χαρτιού. Να απενεργοποιείτε πάντα τον καταστροφέα ή να τον αποσυνδέετε από την πρίζα όταν δεν τον χρησιμοποιείτε.



• Διατηρείτε ξένα αντικείμενα - γάντια, κοσμήματα, ρούχα, μαλλιά, κλπ - μακριά από οποιαδήποτε ανοίγματα του καταστροφέα εγγράφων. Εάν κάποιο αντικείμενο εισέλθει στο επάνω άνοιγμα, θέστε τον διακόπτη στη θέση αναστροφής (R) για να βγει το αντικείμενο.



• Μη χρησιμοποιείτε ποτέ αεροζόλ, λιπαντικά προϊόντα με βάση το πετρέλαιο ή άλλα εύφλεκτα προϊόντα στον καταστροφέα ή κοντά σε αυτόν. Μη χρησιμοποιείτε στον καταστροφέα πεπιεσμένο αέρα σε δοχείο.

• Μη χρησιμοποιείτε τον καταστροφέα αν έχει πάθει ζημιά ή αν είναι ελαττωματικός. Μην αποσυναρμολογείτε τον καταστροφέα. Μην τοποθετείτε τον καταστροφέα κοντά ή πάνω από πηγή θερμότητας ή νερού.

• Αυτός ο καταστροφέας διαθέτει διακόπτη αποσύνδεσης ρεύματος (E), ο οποίος πρέπει να είναι στην θέση ON (I) για να λειτουργεί ο καταστροφέας. Σε περίπτωση ανάγκης, γυρίστε τον διακόπτη στην θέση ΚΛΕΙΣΤΟ (O). Με αυτήν την ενέργεια διακόπτεται αμέσως η λειτουργία του καταστροφέα.

• Αποφεύγετε την επαφή με τις εκτεθειμένες λεπίδες κοπής κάτω από την κεφαλή του καταστροφέα.

• Ο καταστροφέας πρέπει να συνδέεται σε μια πρίζα του τοίχου ή σε υποδοχή που παρέχει την τάση και ένταση ρεύματος που καθορίζονται στην πινακίδα. Η πρίζα ή υποδοχή πρέπει να είναι εγκατεστημένη κοντά στον εξοπλισμό και να είναι εύκολα προσβάσιμη. Δεν πρέπει να χρησιμοποιούνται μετατροπείς ηλεκτρικής τάσης, μετασχηματιστές ή καλώδια επέκτασης με αυτό το προϊόν.

• ΚΙΝΔΥΝΟΣ ΠΥΡΚΑΓΙΑΣ – ΜΗΝ καταστρέφετε ευχητήριες κάρτες με ηχητικά τσιπ ή μπαταρίες.

• Για χρήση μόνο σε εσωτερικούς χώρους.

• Αποσυνδέστε τον καταστροφέα από την πρίζα πριν τον καθαρισμό ή τη συντήρησή του.

ΒΑΣΙΚΗ ΛΕΙΤΟΥΡΓΙΑ ΚΑΤΑΣΤΡΟΦΗΣ



Συνεχής λειτουργία:

Έως 5 λεπτά - μέγιστη

ΣΗΜΕΙΩΣΗ: Ο καταστροφέας λειτουργεί για σύντομο διάστημα μετά από κάθε πέρασμα για να καθαριστεί η είσοδος. Η συνεχιζόμενη λειτουργία για περισσότερα από 5 λεπτά θα ενεργοποιήσει μια περίοδο ψύξης 20 λεπτών.

ΧΑΡΤΙ / ΚΑΡΤΑ

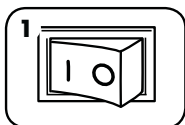

1 Συνδέστε το καλώδιο ρεύματος και γυρίστε τον διακόπτη αποσύνδεσης ρεύματος στην θέση (I)

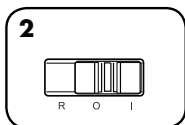

2 Πιέστε το κουμπί Αυτόματο - Ανοικτό (I)

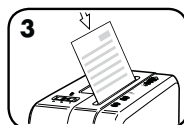

3 Τροφοδοτήστε το χαρτί / κάρτα ίσια στην είσοδο χαρτιού και αφήστε το

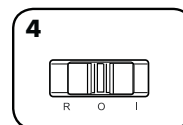

4 Όταν τελειώσετε την καταστροφή, γυρίστε τον διακόπτη στην κλειστή θέση ΚΛΕΙΣΤΟ (O)



Το κλείδωμα ασφαλείας αποτρέπει την απροσδόκητη λειτουργία. Θ^B Για ρύθμιση, περιμένετε έως ότου σταματήσει ο καταστροφέας εγγράφων, κατόπιν πιέστε το μαύρο κουμπί προς τα κάτω και σύρετέ το προς το εμπρόσθιο τμήμα του καταστροφέα εγγράφων. Θ^B Για απασφάλιση, πιέστε το μαύρο κουμπί προς τα κάτω και σύρετέ το προς το πίσω τμήμα του καταστροφέα εγγράφων. Για μεγαλύτερη ασφάλεια, να αποσυνδέετε πάντα τον καταστροφέα εγγράφων από την πρίζα μετά τη χρήση.

ΕΠΙΛΥΣΗ ΠΡΟΒΛΗΜΑΤΩΝ

ΕΜΠΛΟΚΗ ΧΑΡΤΙΟΥ

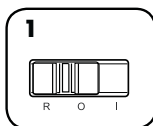

1 Πιέστε το κουμπί Αναστροφής (R) για 2-3 δευτερόλεπτα

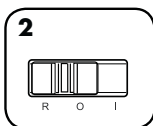

2 Κάντε αργές εναλλαγές εμπρόσθιας και αναστροφής κίνησης

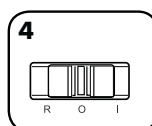
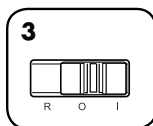

4 Πιέστε το κουμπί Κλειστό (O) και αποσυνδέστε από την πρίζα

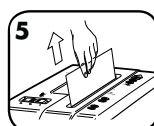

5 Τραβήξτε απαλά το χαρτί που δεν έχει κοπεί από την είσοδο χαρτιού. Συνδέστε τον καταστροφέα στην πρίζα.

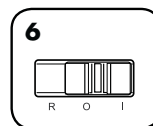

6 Πιέστε το κουμπί Αυτόματο - Ανοικτό (I) για να συνεχίσετε την καταστροφή

Ο καταστροφέας δεν ξεκινά:

Βεβαιωθείτε ότι το δοχείο είναι στη θέση του. Περιμένετε 20 λεπτά για να κρυώσει το μοτέρ.

Βεβαιωθείτε ότι το κλείδωμα ασφαλείας είναι στη θέση απασφάλισης.

ΣΥΝΤΗΡΗΣΗ ΠΡΟΪΟΝΤΟΣ

ΛΙΠΑΝΣΗ ΤΟΥ ΚΑΤΑΣΤΡΟΦΕΑ



Όλες οι κεφαλές εγκάρσιας κοπής του καταστροφέα χρειάζονται λάδι για κορυφαία απόδοση. Σε περίπτωση έλλειψης λαδιού, το μηχάνημα ενδέχεται να εμφανίσει μειωμένη απόδοση φύλλων, ενοχλητικό θόρυβο κατά την καταστροφή και, τελικά, να σταματήσει να λειτουργεί. Για την αποφυγή αυτών των προβλημάτων, σας συνιστούμε να λιπαίνετε τον καταστροφέα κάθε φορά που αδειάζετε τον κάδο απορριμμάτων.

ΑΚΟΛΟΥΘΗΣΤΕ ΤΗΝ ΠΑΡΑΚΑΤΩ ΔΙΑΔΙΚΑΣΙΑ ΛΙΠΑΝΣΗΣ ΚΑΙ ΕΠΑΝΑΛΑΒΕΤΕ ΔΥΟ ΦΟΡΕΣ

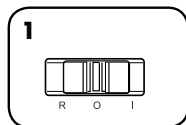

1 Πιέστε το κουμπί Κλειστό (O)

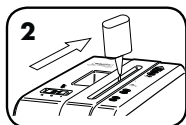

2 *Επαλείψτε λιπαντικό στην είσοδο

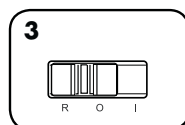

3 Πιέστε το κουμπί Αναστροφής (R) για 2-3 δευτερόλεπτα



ΠΡΟΣΟΧΗ *Να χρησιμοποιείτε μόνο λιπαντικό φυτικής βάσης, όχι σε μορφή αεροζόλ, σε δοχείο με μακρύ ακροφύσιο, όπως το Fellowes 35250



Μεταβείτε στην Ενότητα Υποστήριξης (Support Section) στην ηλεκτρονική διεύθυνση www.fellowes.com ή ανατρέξτε στην πίσω σελίδα του εγχειριδίου για χρήσιμα τηλέφωνα.



ΠΕΡΙΟΡΙΣΜΕΝΗ ΕΓΓΥΗΣΗ ΤΟΥ ΠΡΟΪΟΝΤΟΣ

Περιορισμένη εγγύηση: Η εταιρία Fellowes, Inc. (στο εξής "Fellowes") εγγυάται ότι το μηχάνημα δεν έχει ελαττώματα σε υλικά και εργατικά και παρέχει συντήρηση και υποστήριξη για 1 έτος από την ημερομηνία αγοράς από τον αρχικό αγοραστή. Η εταιρία Fellowes εγγυάται ότι οι λεπίδες κοπής του μηχανήματος δεν θα παρουσιάσουν ελαττώματα σε υλικά και εργατικά για 3 έτη από την ημερομηνία αγοράς από τον αρχικό αγοραστή. Εάν παρουσιαστεί ελάττωμα σε οποιοδήποτε εξάρτημα κατά την περίοδο εγγύησης, η μόνη και αποκλειστική σας αποκατάσταση θα είναι η επισκευή ή η αντικατάσταση, κατά την επιλογή και με έξοδα της Fellowes, του ελαττωματικού εξαρτήματος. Αυτή η εγγύηση δεν ισχύει σε περιπτώσεις κακομεταχείρισης, λανθασμένου χειρισμού, παράλειψης συμμόρφωσης με τα πρότυπα χρήσης του προϊόντος, λειτουργίας του καταστροφέα χαρτιού με τη χρήση ακατάλληλης τροφοδοσίας (άλλης από αυτήν που αναγράφεται στην ετικέτα) ή μη εξουσιοδοτημένης επισκευής. Η Fellowes διατηρεί το δικαίωμα να χρεώσει τους καταναλωτές για κάθε επιπρόσθετα έξοδα που προκύπτουν

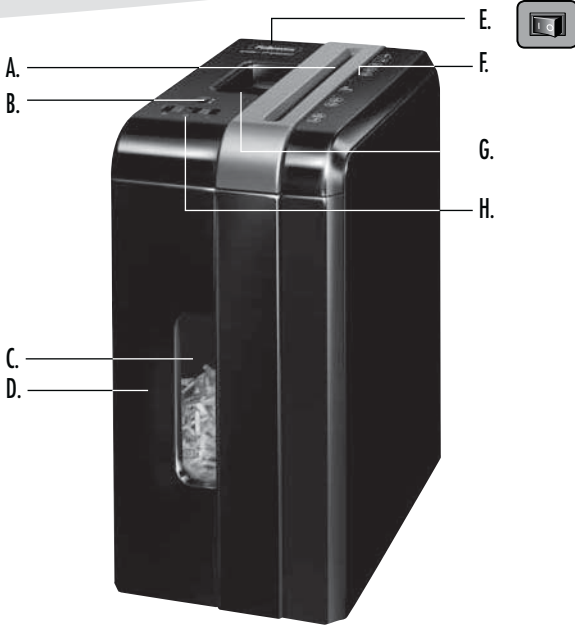
για την Fellowes για την παροχή ανταλλακτικών ή υπηρεσιών εκτός της χώρας στην οποία πωλήθηκε αρχικά ο καταστροφέας χαρτιού από εξουσιοδοτημένο μεταπωλητή. ΟΠΟΙΑΔΗΠΟΤΕ ΥΠΟΝΟΟΥΜΕΝΗ ΕΓΓΥΗΣΗ, ΣΥΜΠΕΡΙΛΑΜΒΑΝΟΜΕΝΩΝ ΕΓΓΥΗΣΕΩΝ ΕΜΠΟΡΕΥΣΙΜΟΤΗΤΑΣ Ή ΚΑΤΑΛΛΗΛΟΤΗΤΑΣ ΓΙΑ ΣΥΓΚΕΚΡΙΜΕΝΟ ΣΚΟΠΟ, ΠΕΡΙΟΡΙΖΕΤΑΙ ΔΙΑ ΤΟΥ ΠΑΡΟΝΤΟΣ ΣΕ ΔΙΑΡΚΕΙΑ ΙΣΗ ΜΕ ΤΗΝ ΑΝΑΛΟΓΗ ΔΙΑΡΚΕΙΑ ΕΓΓΥΗΣΗΣ ΠΟΥ ΑΝΑΦΕΡΕΤΑΙ ΠΑΡΑΠΑΝΩ. Η εταιρία Fellowes δεν θα είναι σε καμία περίπτωση υπεύθυνη για οποιοδήποτε συναγόμενες ή συμπτωματικές ζημιές αποδοτές σ' αυτό το προϊόν. Αυτή η εγγύηση σας δίνει συγκεκριμένα νομικά δικαιώματα. Η διάρκεια, οι όροι και οι προϋποθέσεις αυτής της εγγύησης ισχύουν σε παγκόσμιο επίπεδο, εκτός από τις περιπτώσεις στις οποίες μπορεί να απαιτούνται από την τοπική νομοθεσία συγκεκριμένοι περιορισμοί, ή ειδικές απαγορεύσεις ή προϋποθέσεις. Για περισσότερες λεπτομέρειες, ή για να λάβετε συντήρηση / επιδιόρθωση με βάση αυτή την εγγύηση, παρακαλείσθε να επικοινωνήσετε μαζί μας ή με τον αντιπρόσωπο της περιοχής σας.



ANAHTAR

| | | |
|---|---------------------------------|---------------------|
| A. Kağıt/Kart girişi | C. Pencere | H. Kumanda anahtarı |
| B. Emniyet kilidi | D. Çıkarılabilir hazne | R 1. Geri |
|  | E. Güç kesme anahtarı | O 2. KAPALI |
|  | ○ 1. KAPALI | I 3. Otomatik-Açık |
| | I 2. AÇIK | |
| | F. Güvenlik talimatlarına bakın | |
| | G. Kulp | |

KAPASİTESİ

İmha edebildikleri: Kağıt, kredi kartları, zımba telleri ve küçük ataşlar

İmha edemedikleri: Açılmamış istenmeyen posta, sürekli formlar, yapışkan etiketler, tepegöz asetatları, gazete, CD/DVD'ler, karton, büyük ataşlar, laminatlar, dosyalar, röntgen filmleri ya da yukarıda belirtilenlerin dışındaki plastik materyaller







İmha edilmiş kağıt boyutları:

Çapraz Kesim4 mm x 46 mm

Maksimum:

Geçiş başına sayfa sayısı.....7*
Geçiş başına kart sayısı.....1*
Kağıt genişliği 225 m
*220-240V, 50/60 Hz, 1,3 Amp ile A4 (70g) kağıt; nemli ortamlarda veya daha ağır kağıt ya da belirtilen voltajdan başkasının kullanılması halinde kapasite düşebilir. Önerilen maksimum günlük kullanım oranları: 50 yaprak, 10 kredi kartı.  Sıkışmaları önlemek için geçiş başına 7 yapraktan fazla kullanmayın.

⚠ UYARI: ÖNEMLİ GÜVENLİK TALİMATI — Kullanmadan Önce Okuyun!

-  • Çalıştırma, bakım ve servis gereksinimleri talimat kılavuzundadır. Makineyi çalıştırmadan önce talimat kılavuzunun tamamını okuyun.
-   • Çocuklardan ve ev hayvanlarından uzak tutun. Ellerinizi kağıt girişinden uzak tutun. Kullanılmadığı zaman daima kapatın ya da fişi prizden çekin.
-   • Eldiven, mücevherat, giysi, saç vs. gibi yabancı cisimleri öğütücü girişlerinden uzak tutun. Cisim üst girişten girerse, cihazı Geri (R) konuma getirip cismi çıkarın.
-  • Öğütücünün üzerinde ya da yakınlarında hiçbir zaman aerosol, petrol tabanlı ya da başka yanabilir ürünler kullanmayın. Metal kutular içindeki basınçlı hava püskürtücülerini öğütücü üzerinde kullanmayın.
- Hasarlı ya da kusurlu ise kullanmayın. Öğütücüyü sökmeyin. Isı ya da su kaynağının üzerine ya da yakınlarına yerleştirmeyin.

- Bu makinede, öğütücünün çalışması için AÇIK (I) konuma getirilmesi gereken bir Güç Kesme Anahtarı (E) vardır. Acil bir durumda, anahtarı KAPALI (O) konuma götürün. Bu işlem, makineyi derhal durdurur.
- Öğütücü başlığının altında açıkta bulunan bıçaklarla temastan sakının.
- Öğütücü, etikette belirtilen voltaj ve amperaja uygun bir elektrik prizine takılmalıdır. Priz, ekipmana yakın ve kolayca erişilebilir olmalıdır. Bu ürünle birlikte enerji dönüştürücüleri, transformatörler veya uzatma kordonları kullanılmamalıdır.
- YANGIN TEHLİKESİ – Ses çipi veya pil içeren tebrik kartlarını ÖĞÜTMEYİN.
- Sadece iç mekanlarda kullanım içindir.
- Öğütücüyü temizlemeden veya servis işlerini yapmadan önce fişini prizden çekin.

TEMEL ÖĞÜTME İŞLEMİ



Sürekli çalışma:

Maksimum 5 dakikaya kadar

NOT: Girişi temizlemek için, her geçişten sonra öğütücü kısa bir süre daha çalışır. Ünitenin 5 dakikadan uzun süreyle sürekli çalıştırılması, 20 dakikalık soğuma dönemini başlatır.

PAPER / CARD

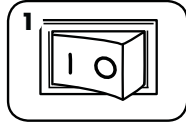

1 Makinenin fişini prize takıp, güç kesme anahtarını AÇIK (I) konuma getirin

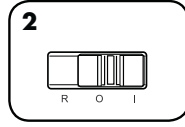

2 Otomatik-Açık (I) konuma getirin

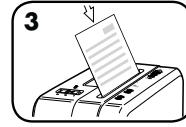

3 Kağıdı/kredi kartını düz olarak kağıt girişine yerleştirip serbest bırakın

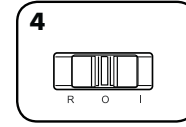

4 Öğütme işlemi bittiğinde KAPALI (O) konuma getirin



Emniyet Kilidi ünitenin kazara çalışmasını önler. Devreye sokmak için, öğütme işleminin durmasını bekledikten sonra siyah düğmeye basıp, makinenin ön tarafına doğru kaydırın.



Kilidi devreden çıkarmak için siyah düğmeye basıp, makinenin arka tarafına doğru kaydırın. Daha ileri düzeyde güvenlik için, kullanımdan sonra makinenin fişini daima prizden çekin.

ARIZA GİDERME

KAĞIT SIKIŞMASI

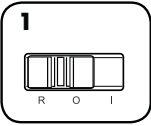

1 2-3 saniye süreyle Geri (R) konuma getirin

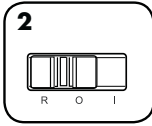

2 Yavaş yavaş ileri ve geri çalıştırın

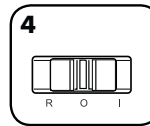
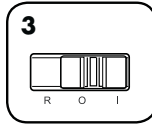

3 Kapalı (O) konuma getirip, fişi prizden çekin

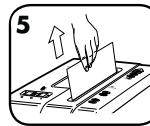

4 Kesilmemiş kağıdı dikkatle kağıt girişinden çekip çıkarın. Fişi prize takın

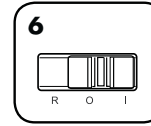

5 Otomatik-Açık (I) konuma getirin ve öğütmeye devam edin

Öğütücü çalışmıyor:

Haznenin içeri itildiğinden emin olun

Motorun soğuması için 20 dakika bekleyin.



Emniyet kilidinin açık konumda olduğundan emin olun.

ÜRÜNÜN BAKIMI

ÖĞÜTÜCÜNÜN YAĞLANMASI

Tüm çapraz kesim öğütme makinesinin, en iyi performans için yağlanması gerekir. Makine, yağlanmadığı takdirde sayfa kapasitesi azalabilir, öğütürken aşırı ses çıkarabilir ve sonunda tamamen durabilir. Bu sorunlardan kaçınmak için, çöp haznesini her boşalttığınızda makinenizi yağlamanız önerilir.



AŞAĞIDAKİ YAĞLAMA PROSEDÜRÜNÜ İZLEYİP, İKİ KERE TEKRARLAYIN

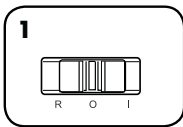

1 Kapalı (O) konuma getirin

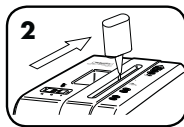

2 *Giriş ağız boyunca yağ uygulayın

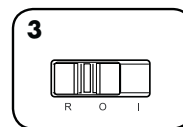

3 2-3 saniye süreyle Geri (R) konuma getirin



***DİKKAT** *Sadece, Fellowes 35250 gibi uzun ağızlıklı kutularda gelen, aerosol olmayan bitkisel yağ kullanın



www.fellowes.com sitesinde Destek (Support Section) Bölümüne gidin ya da faydalı telefon numaraları için kılavuzunuzun arka sayfasına bakın.

ÜRÜNÜN SINIRLI GARANTİSİ

Sınırlı Garanti: Fellowes, Inc. ("Fellowes"), makinenin parçalarının, ilk tüketici tarafından satın alınma tarihinden itibaren 1 yıl süreyle malzeme ve işçilik açısından kusursuz olacağını garanti ederek servis ve destek sağlar. Fellowes, makinenin bıçaklarının, ilk tüketici tarafından satın alınma tarihinden itibaren 3 yıl süreyle malzeme ve işçilik açısından kusursuz olacağını garanti eder. Eğer garanti dönemi içinde herhangi bir parça kusurlu bulunursa, tek ve özel tazminatınız, seçme hakkı ve masrafları Fellowes'a ait olmak üzere, söz konusu parçanın onarılması veya değiştirilmesidir. Bu garanti; kötü kullanım, yanlış kullanım, ürün kullanım standartlarına uyulmaması, makinenin yanlış etiketinde belirtilen dışında güç kaynağı ile çalıştırılması veya yetkisiz kişilerce tamir edilmesi durumlarında uygulanmaz. Fellowes'un, makinenin yetkili bir satıcı tarafından ilk olarak

satıldığı ülkeden dışında parça veya servis sağlamak için maruz kaldığı ek masrafları tüketicilere borç kaydetme hakkı saklıdır. SATILABİLİRLİK VE BELLİ BİR AMACA UYGUNLUK GARANTİLERİ DAHİL OLMAK ÜZERE, HER TÜRLÜ ZİMNİ GARANTİLERİN SÜRESİ, YUKARIDA BEYAN EDİLEN İLGİLİ GARANTİ DÖNEMİ İLE SINIRLIDIR. Fellowes, bu ürünün kullanılmasına bağlı olarak ya da kullanılması sonucunda oluşan zararlardan hiçbir şekilde sorumlu değildir. Bu garanti size belirli yasal haklar verir. Bu garantinin süresi ve şartları, yerel yasaların gerektirebileceği sınırlamalar, kısıtlamalar veya şartlar haricinde tüm dünya genelinde geçerlidir. Daha fazla ayrıntı ya da bu garanti altında servis almak için bizimle ya da bayiinizle irtibat kurun.

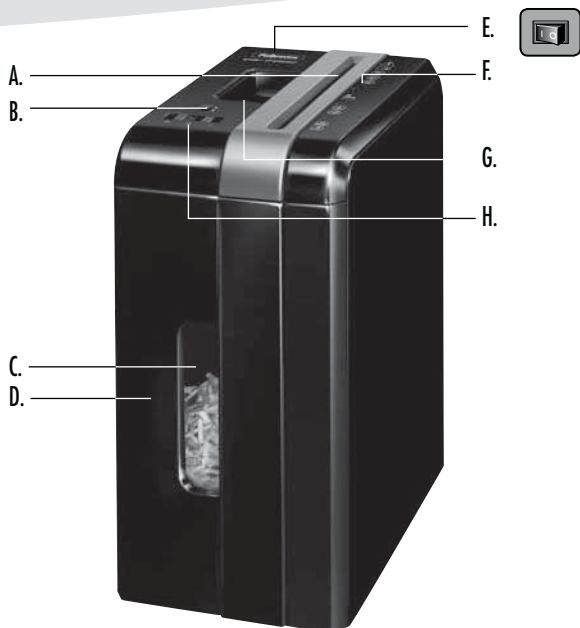

TLAČÍTKO

| | | |
|----------------------------------|----------------------------|------------------------|
| A. Vstupní otvor pro papír/kartu | C. Okno | H. Řídicí spínač |
| B. Bezpečnostní zámek | D. Výtažná nádoba | R 1. Zpětný chod |
| | E. Hlavní vypínač | O 2. VYPNUTO |
| | ○ 1. VYPNUTO | I 3. Automatický start |
| | I 2. ZAPNUTO | |
| | F. Viz bezpečnostní pokyny | |
| | G. Držadlo | |



TECHNICKÉ ÚDAJE

Skartuje: papír, platební karty, kancelářské svorky a malé sponky na papír

Nepoužívejte pro: neotevřenou hromadnou reklamu, role papíru, samolepicí štítky, průsvitné fólie, noviny, CD/DVD disky, karton, laminátové materiály, desky na papír, rentgenové snímky nebo plastické materiály kromě těch výše uvedených

Velikost rozřezaných kusů:

Příčné řezy 4 mm x 46 mm

Maximálně:

Listů najednou 7*

Karet najednou 1*

Max. šířka papíru 225 mm

*Papír o gramáži 70 g a formátu A4, při 220-240V, 50/60 Hz, 1,3 A; těžší papír, vlhkost nebo jiné než nominální napětí může snížit kapacitu. Maximální doporučený denní objem: 50 listů, 10 platebních karet. A byste zabránili zaseknutí papíru, vkládejte vždy max.

7 archů současně.

⚠ UPOZORNĚNÍ: DŮLEŽITÉ - BEZPEČNOSTNÍ - POKYNY — Přečtěte si je před použitím!



- V příručce k použití najdete požadavky na provoz, údržbu a servis. Dříve, než skartační stroj začnete používat, přečtěte si celou příručku k použití.
- Udržujte mimo dosah dětí a domácích zvířat. Nevkládejte ruce do otvoru pro papír. Nepoužívejte-li zařízení, vždy je vypněte nebo odpojte od sítě.
- Chraňte otvory zařízení před vstupem cizích předmětů jako jsou rukavice, bižuterie, oděv, vlasy atd. Pokud se nějaký předmět dostane do horního otvoru, uvolněte jej přepnutím na Zpětný chod (R).
- Na zařízení nebo v jeho blízkosti nepoužívejte aerosoly, ropné či jiné hořlavé materiály. Nepoužívejte na skartovač stlačený vzduch.
- Zařízení nepoužívejte, pokud je poškozené nebo vadné. Nerozebírejte skartovač. Zařízení neumísťujte blízko zdroje tepla nebo vody.

- Tato skartovačka má Hlavní vypínač (E), který je třeba před zahájením činnosti přepnout do polohy ZAPNUTO (I). V případě nouze přepněte tento vypínač do polohy VYPNUTO (O). Tím se skartovač okamžitě zastaví.
- Nedotýkejte se odkrytých ostří pod hlavou skartovacího stroje.
- Skartovací stroj musí být zapojen do zásuvky s napětím a proudem určeným na typovém štítku. Zásuvka musí být nainstalována poblíž zařízení a musí být snadno přístupná. S tímto výrobkem nepoužívejte konvertory energie, transformátory ani prodlužovací šňůry.
- NEBEZPEČÍ POŽÁRU – NEPOUŽÍVEJTE ke skartaci pozdravných pohlednic se zvukovými chipy nebo bateriemi.
- Určeno k použití pouze v interiéru.
- Před čišťením skartovače nebo jeho údržbou ho odpojte od sítě.

ZÁKLADNÍ FUNKCE SKARTOVAČKY



Nepřetržitý provoz:
Maximálně 5 minut

POZNÁMKA: Po každém použití pokračuje zařízení krátce v provozu až do úplného uvolnění otvoru. V případě nepřetržitého provozu trvajících déle než 5 minut zahájí zařízení automaticky přestávku v délce 20 minut umožňující jeho ochlazení.

PAPÍR A KARTY

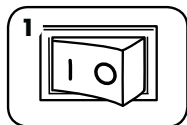

1 Zapojte skartovačku do sítě a přepněte hlavní vypínač do polohy ZAPNUTO (I)

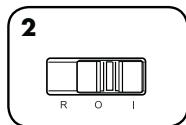

2 Nastavte na Automatický start (I)

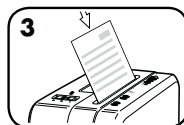

3 Zaveďte papír nebo kartu do otvoru pro papír a pusťte ji

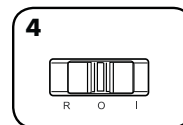

4 Po skončení skartace přepněte do polohy VYPNUTO (O)



Bezpečnostní zámek brání náhodnému spuštění stroje. Pokud chcete provést nastavení, vyčkejte, dokud skartace neskončí, stlačte černé tlačítko a posuňte je k přední části skartovacího zařízení. Pokud chcete provést odemknutí, stlačte černé tlačítko a posuňte je k zadní části skartovacího zařízení. Z bezpečnostních důvodů skartovací stroj vždy po použití odpojte od sítě.

ODSTRAŇOVÁNÍ PORUCH

UVÍZNUTÍ PAPÍRU

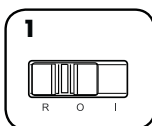

1 Nastavte na Zpětný chod (R) na 2-3 vteřiny

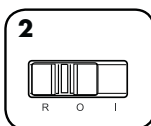

2 Střídavě papír tlačte a tahejte

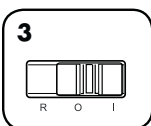

3 Nastavte na Vypnuto (O) a odpojte od sítě

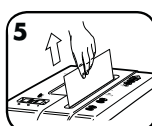
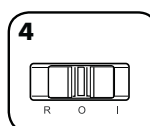

5 Opatrně vytáhněte nerozřezaný papír ze vstupního otvoru. Připojte k síti.

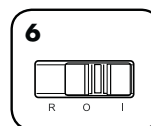

6 Nastavte přepínač do polohy Automatický start (I) a pokračujte ve skartaci

Skartovací stroj nespouštějte:

Zkontrolujte, zdali nádoba je zcela zasunuta. Počkejte 20 minut, až se motor ochladí.

Přesvědčte se, že bezpečnostní zámek je v odblokované poloze.

ÚDRŽBA VÝROBKU

MAZÁNÍ SKARTOVAČKY OLEJEM



Abyste zajistili nejvyšší výkon, vyžadují všechna řezací ostří promazání. Nedostatečné promazání se může projevit sníženou kapacitou skartovaných listů, nepříjemným hlukem při skartování a nakonec i zastavením přístroje. Abyste se těchto problémů vyvarovali, doporučujeme skartovačku při každém vyprázdnění nádoby na odpad namazat olejem.

ŘÍDTE SE NIŽE UVEDENÝMI POKYNY PRO MAZÁNÍ A CELÝ POSTUP PROVEĎTE DVAKRÁT

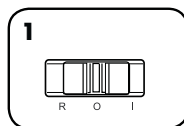

1 Nastavte na Vypnuto (O)

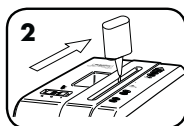

2 *Na vstupní otvor naneste olej

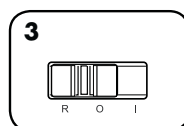

3 Nastavte na 2-3 vteřiny na Zpětný chod (R)

DŮLEŽITÉ UPOZORNĚNÍ *Používejte pouze rostlinný olej (ne aerosolový) v nádobce s dlouhou tryskou, např. Fellowes 35250



Navštivte oddělení podpory (Support Section) na webových stránkách www.fellowes.com, nebo si na zadní straně příručky najdete užitečná telefonní čísla.

OMEZENÁ ZÁRUKA NA VÝROBEK

OMEZENÁ ZÁRUKA Společnost Fellowes, Inc. („Fellowes“) zaručuje, že součástky stroje budou prosta všech vad materiálu a provedení po dobu 1 roku od data nákupu původním spotřebitelem a na stejnou dobu poskytuje servis a technickou podporu. OMEZENÁ ZÁRUKA Společnost Fellowes, Inc. („Fellowes“) zaručuje, že řezací ostří stroje budou prosta všech vad materiálu a provedení po dobu 3 let od data nákupu původním spotřebitelem. Pokud se v průběhu záruční doby kterákoliv část ukáže jako vadná, vaše jediná a výlučná forma nápravy bude oprava nebo výměna vadné části podle volby a na náklady společnosti Fellowes. Tato záruka neplatí pro případy zneužití, chybného používání, nedodržení norem používání výrobku, provoz skartovacího stroje s nesprávnou dobou napájení (jinou než je uvedena na štítku) ani na neautorizovanou opravu. Společnost Fellowes si

vyhrazuje právo účtovat spotřebitelům eventuální dodatečné náklady společnosti Fellowes spojené s poskytnutím součástek nebo služeb mimo zemi, v níž autorizovaný prodejce skartovacího stroje původně prodal. JAKÁKOLI PŘEDPOKLÁDANÁ ZÁRUKA, VČETNĚ ZÁRUKY PRODEJNOSTI NEBO VHODNOSTI PRO URČITÝ ÚČEL, JE TÍMTO ČASOVĚ OMEZENÁ NA VÝŠE UVEDENOU ZÁRUKNÍ DOBU. V žádném případě není společnost Fellowes zodpovědná za případné následné nebo náhodné škody přisuzované tomuto produktu. Tato záruka vám přiznává určená zákonná práva. Doba trvání, náležitosti a podmínky týkající se této záruky platí celosvětově, kromě případů, kde místní zákony ukládají odlišná omezení, výhrady nebo podmínky. Se žádostí o další podrobnosti nebo o servis v rámci této záruky se obraťte přímo na nás nebo na svého prodejce.

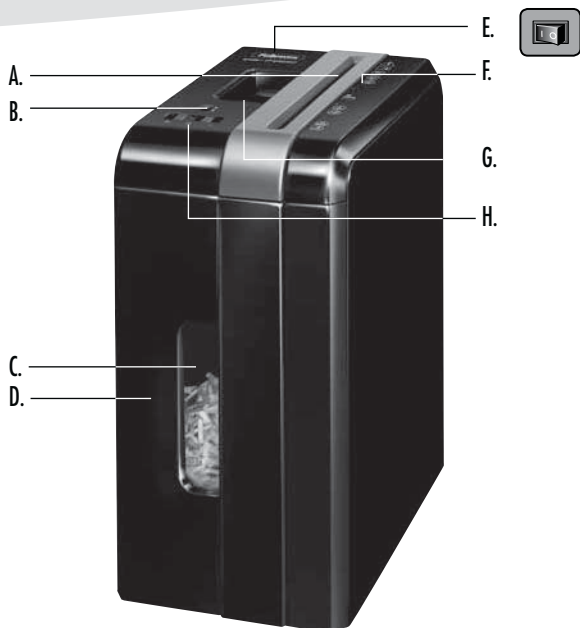

LEGENDA

| | | |
|------------------------------|--------------------------------|------------------------|
| A. Vstup B pre papier/karty. | C. Okno | H. Ovládací spínač |
| B. Bezpečnostný zámok | D. Vytáhovacia odpadová nádoba | R 1. Spätný chod |
| | E. Hlavný vypínač | O 2. VYP |
| | ○ 1. VYPNUTÉ | I 3. Automatický štart |
| | I 2. ZAPNUTÉ | |
| | F. Pozrite bezpečnostné pokyny | |
| | G. Držadlo | |



MOŽNOSTI

Skartuje: papier, platobné karty, kancelárske spony a malé zošívacie spinky na papier

Neskartuje: Unopened junkmail, súvislé/nekonečné formuláre, samolepiace štítky, priesvitné fólie, noviny, CD/DVD, kartón, veľké spony na papier, laminátové fólie, obaly na spisy, röntgenové snímky alebo plastické materiály okrem vyššie uvedených materiálov

Formát skartovaného papiera:

Priečný rez.....4 mm x 46 mm

Kapacita:

Počet hárkov na jeden priechod 7*

Počet kariet na jeden priechod..... 1*

Šírka papiera 225 mm

*Papier veľkosti A4 (70 g) pri 220-240V/50/60 Hz, 1,3Amp, ťažší papier, vlhkosť alebo iné než uvedené napätie môžu znížiť kapacitu. Odporúčané hodnoty použitia za deň: 50 hárkov, 10 kreditné karty (☎) 7 súčasne skartovaných listov, aby ste predišli zahlietiu papierom.

⚠ UPOZORNENIE: DÔLEŽITÉ BEZPEČNOSTNÉ POKYNY – prečítajte si pred použitím!



- Obsluha, ÚDRŽBA, a požiadaviek na služby sú uvedené v návode na použitie. Prečítajte si celý návod na použitie Pred použitím drviča.
- Udržujte mimo dosahu detí a domácich zvierat. Nevkladajte ruky do vstupného otvoru pre papier. Ak zariadenie nepoužívate, vždy ho vypnite alebo odpojte od sieťovej zásuvky.
- Chráňte otvory skartovača pred vniknutím cudzích predmetov - rukavic, bižutérie, odevov, vlasov a pod. Ak sa nejaký predmet dostane do horného otvoru, prepnite do polohy Spätný chod (R) na uvoľnenie predmetu.
- Nepoužívajte aerosóly, mazivá na báze nafty ani iné horľavé materiály na mazanie skartovača alebo v jeho blízkosti. Na čistenie skartovača nepoužívajte stlačený vzduch.
- Nepoužívajte zariadenie, ak je poškodené alebo chybné. Skartovač nerozoberajte. Neumiestňujte skartovač vedľa, ani nad zdrojom tepla alebo vody.



- Tento skartovač je vybavený hlavným vypínačom (E), ktorý musí byť v polohe ZAPNUTÉ (I), aby mohlo zariadenie fungovať. V prípade núdze prepnite vypínač do polohy VYP (O). Tým skartovač okamžite zastavíte.
- Nedotýkajte sa odkrytého ostria pod hlavou skartovača.
- Napájací kábel skartovača musíte zapojiť do zásuvky na stene alebo zásuvky s napätím a prúdom podľa označenia na štítku. Výstup alebo zásuvka sa musí nainštalovať v blízkosti zariadenia a musí byť k nim ľahký prístup. Spolu s týmto zariadením by sa nemali používať konvertory napájania, transformátory ani predlžovacie káble.
- NEBEZPEČENSTVO POŽIARU - Nepoužívajte skartovač pohľadnice z zvukové čipy alebo batérie.
- Iba na použitie v interiéri.
- Pred čistením alebo údržbou skartovač odpojte zo siete.

ZÁKLADNÁ ČINNOSŤ SKARTOVANIA



Neprerušovaný chod:
Maximálne 5 minút

POZNÁMKA: Po každom prechode papiera skartovač krátko pokračuje v prevádzke až po úplné uvoľnenie vstupu. Neprerušovaný chod dlhší ako 5 minút automaticky vyvolá prestávku 20 minút na ochladenie zariadenia.

PAPER / CARD

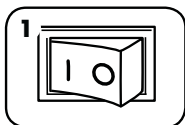

1 Zapojte kábel zariadenia do zásuvky a hlavný vypínač zapnite do polohy ZAP (I)

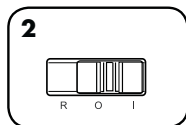

2 Nastavte tlačidlo na Automatický štart (I)

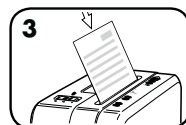

3 Zasuňte papier alebo kartu do vstupu pre papier a pusťte ju

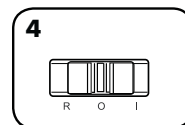

4 Po dokončení skartovania nastavte prepínač do VYPNUTEJ polohy (O)

Bezpečnostný zámok zabraňuje náhodnému spusteniu stroja. Ak chcete zariadenie nastaviť, počkajte, kým sa neukončí skartovanie, zatlačte čierne tlačidlo smerom dolu a potiahnite je smerom k prednej strane skartovacieho stroja. Ak chcete zariadenie odomknúť, zatlačte čierne tlačidlo smerom dolu a je potiahnite je smerom k zadnej strane skartovacieho stroja. Z bezpečnostných dôvodov skartovací stroj vždy po použití odpojte zo siete.

ODSTRÁŇOVANIE PORÚCH

ZASEKNUTIE PAPIERA

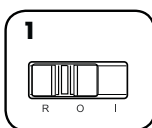

1 Nastavte tlačidlo do polohy Spätný chod (R) na 2 – 3 sekundy

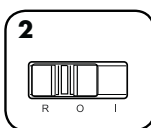

2 Striedavo tlačte a ťahajte

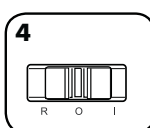
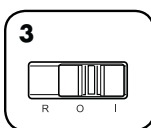

4 Skartátor vypnite (O) a odpojte zo siete

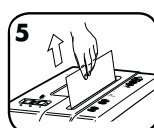

5 Opatrne vytiahnite nerozrezaný papier zo vstupného otvoru. Pripojte do siete

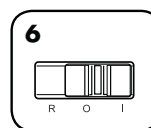

6 Nastavte prepínač do polohy Automatický štart (I) a pokračujte v skartovaní

Skartovací stroj neštartuje:

Skontrolujte, či je odpadová nádoba úplne zasunutá

Počkajte 20 minút, kým sa motor ochladí.

Skontrolujte, či je bezpečnostný zámok je v odomknutej polohe.

ÚDRŽBA ZARIADENIA

OLEJOVANIE SKARTOVAČA

Všetky skartovače s priečnym rezom potrebujú pre maximálnu účinnosť olej. Ak zariadenie nie je naolejované, môže mať zníženú kapacitu, môže počas skartovania vydávať nepríjemný zvuk, prípadne môže úplne prestať fungovať. Aby ste sa vyhli týmto problémom, odporúčame, aby ste naolejovali skartovač zakaždým, keď vyprázdните odpadovú nádobu.



RIADTE SA NASLEDUJÚCIMI POKYMI PRE OLEJOVANIE A CELÚ OPERÁCIU VYKONAJTE DVAKRÁT

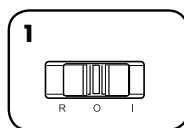

1 Nastavte tlačidlo na Vypnuté (O)

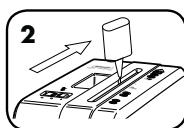

2 *Na vstupný otvor naneste olej

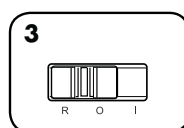

3 Nastavte tlačidlo na Spätný chod (R) na 2 – 3 sekundy

UPOZORNENIE

*Používajte iba rastlinný olej v neaerosólovom balení v nádobke s dlhým krčkom, napr. Fellowes, obj. kód 35250



Užitočné telefónne čísla nájdete v časti podpory (Support Section) na webovej stránke www.fellowes.com alebo na zadnej strane príručky.

OBMEDZENÁ ZÁRUKA NA ZARIADENIE

Obmedzená záruka: Spoločnosť Fellowes, Inc. („Fellowes“) zaručuje, časti skartovača budú po dobu 1 rokov od zakúpenia pôvodným spotrebiteľom bez akýchkoľvek porúch materiálu a funkčnosti a zároveň sa zaručuje po túto dobu poskytnúť spotrebiteľovi servis a podporu. Spoločnosť Fellowes zaručuje, že rezacie ostrie stroja bude bez akýchkoľvek porúch materiálu a výroby po dobu 3 rokov od dátumu nákupu pôvodným spotrebiteľom. Ak sa počas záručnej lehoty zistí kazová časť, výhradným nápravným opatrením bude oprava alebo výmena kazovej časti na náklady spoločnosti Fellowes podľa jej rozhodnutia. Táto záruka neplatí v prípadoch nesprávneho použitia, zaochádzania, nedodržania noriem používania produktu, drvenie operácie s použitím nesprávnej napájania (okrem uvedených na etikete), alebo neoprávnené opravy. Fellowes vyhradzuje právo účtovať spotrebiteľom

za akékoľvek dodatočné náklady vzniknuté Fellowes poskytovaním časti alebo služby mimo krajiny, kde je drvič počítač predávaný autorizovanému predajcu. KAŽDÁ VYPLÝVAJÚCA ZÁRUKA VRÁTANE ZÁRUKY PREDAJNOSTI ALEBO SPÔSOBILOSTI PRE URČITÝ ÚČEL JE TÝMTO OBMEDZENÁ NA TRVANIE PRIMERANEJ ZÁRUČNEJ LEHOTY VYSVETLENEJ TUPREDTÝM. Spoločnosť Fellowes nebude v žiadnom prípade zodpovedná za prípadné následné alebo náhodné škody v súvislosti s používaním tohto zariadenia. Táto záruka vám dáva určité zákonné práva. Trvanie a podmienky tejto záruky platia celosvetovo okrem prípadov, v ktorých miestne zákony ukládajú rôzne obmedzenia, reštrikcie alebo podmienky. So žiadosťou o ďalšie podrobnosti alebo o servis v rámci tejto záruky sa obráťte priamo na svojho predajcu alebo na nás.

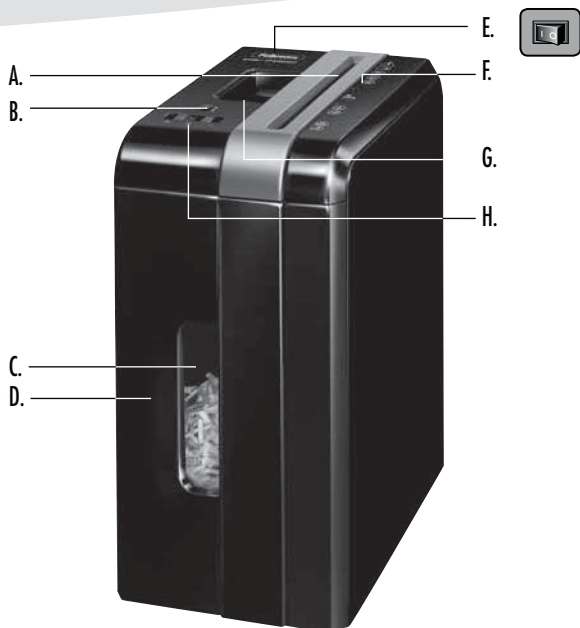

JELMAGYARÁZAT

| | | |
|--------------------------------|-----------------------------------|--------------------------|
| A. Papír-/kártyaadagoló nyílás | C. Ablak | H. Vezérlőkapcsoló |
| B. Biztonsági retesz | D. Kihúzható tartály | R 1. Visszamenet |
| | E. Megszakító kapcsoló | O 2. KI |
| | ○ 1. KI | I 3. Automatikus indítás |
| | I 2. BE | |
| | F. Lásd a biztonsági utasításokat | |
| | G. Fogantyú | |



TULAJDONSÁGOK

Aprít: papírt, hitelkártyákat, tűzőkapszokat és kis gemkapszokat

Nem aprít: kinyitatlan tömeges reklámanyagokat, folyamatos papírokat (leporellő), öntapadó címkéket, átlátszó fóliákat, újságot, CD-ket/DVD-ket, kartont, nagy gemkapszokat, laminált anyagokat, iratgyűjtőket, röntgenfelvételeket vagy a fent felsoroltaktól eltérő műanyagokat.

Az aprítás mérete:

Az aprítás mérete.....4 mm x 46 mm

Maximum:

Lapkapacitás menetenként.....7*

Kártya-kapacitás menetenként.....1*

Papíradagoló nyílás szélessége.....225 mm

*A4-es (70 g/m²-es) papír, 220-240 volt, 50/60 Hz, 1,3 amper mellett; a nehezebb papír, a páratartalom, illetve a névlegestől eltérő feszültség csökkentheti a teljesítményt. Javasolt maximális napi igénybevétel: 50 lap, 10 hitelkártya.  7 ap menetenként az elakadás elkerüléséhez.

FIGYELMEZTETÉS: FONTOS BIZTONSÁGI UTASÍTÁSOK — Használat előtt olvassa el!



• A készülék üzemeltetési, karbantartási és szervizelési információit a kézikönyv tárgyalja. Az aprítógépek üzemeltetése előtt olvassa át az egész kézikönyvet.



• A készüléket gyermekektől és háziállatoktól tartsa távol. Tartsa távol a kezét a papír adagolónyílásától. Mindig állítsa ki helyzetbe, vagy húzza ki a hálózati kábelt, amikor a készülék nincs használatban.



• Az idegen tárgyakat – kesztyűt, ékszereket, ruházatot, haját, stb. – tartsa távol az adagolónyílástól. Amennyiben a felső adagolónyílásba bármilyen tárgy kerülne, a tárgy kiszedéséhez állítsa a készüléket Vissza (R) állásba.



• Soha ne használjon aeroszolt, petróleum alapú kenőanyagokat vagy egyéb gyúlékony termékeket az iratmegsemmisítő gépen vagy annak közelében! Ne használjon sűrített levegőt az iratmegsemmisítő gépen!

• Ne használja a készüléket, ha az sérült vagy hibás! Ne szedje szét az iratmegsemmisítő gépet! Ne tegye hőforrás vagy nedvesség közelébe!

• Az iratmegsemmisítő gép teljesítménymegszakító kapcsolóval (E) rendelkezik, amelynek a készülék üzemeltetéséhez BE (I) helyzetben kell lennie. Vészhelyzetben a kapcsolót állítsa a KI (O) állásra. Ez a művelet azonnal leállítja az iratmegsemmisítő gépet.

• Soha ne nyúljon a konfettivágó fej alatt szabadon lévő vágóélekekhez!

• Az iratmegsemmisítő gépet a címkején feltüntetett feszültségű és áramerősségű csatlakozóaljzatba vagy konnektorba kell csatlakoztatni. A csatlakozóaljzatnak vagy konnektornak a géphez közelinek, továbbá könnyen hozzáférhetőnek kell lennie. Ezen termékkel tilos áramátalakítókat, transzformátorokat vagy hosszabbító kábeleket használni.

• TŰZVESZÉLY! – NE aprítson hanglapkás vagy elemes üdözőlappokat!

• Tisztítás vagy szervizelés előtt csatlakoztassa le a hálózatról az iratmegsemmisítő gépet.

• Húzza ki iratmegsemmisítő tisztítás előtt, vagy karbantartás.

ALAPVETŐ APRÍTÓ MŰVELET



Folyamatos működés:
maximum 5 perc

MEGJEGYZÉS: Az iratmegsemmisítő rövid idővel tovább jár az egyes műveletek után, hogy az adagolónyílás kitisztuljon. Az 5 percnél túli folyamatos működés 20 perces lehülési periódust vált ki.

PAPÍR/KÁRTYA

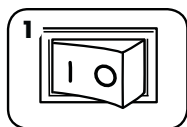

1 A készüléket csatlakoztassa a hálózatra, majd a megszakító kapcsolót állítsa a BE (I) helyzetbe

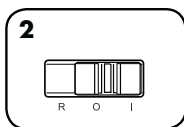

2 Állítsa Automatikus bekapcsolás (I) helyzetbe.

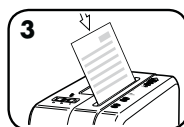

3 Helyezze a papírt/kártyát egyenesen a papíradagoló nyílásba, majd engedje el

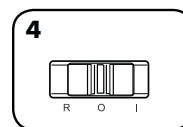

4 Amikor végzett az aprítással, állítsa a KI (O) helyzetbe



A biztonsági retesz megakadályozza a véletlen működést. Beállítására várja meg, míg leáll az aprítás, majd nyomja le a fekete gombot, és csúsztassa az iratmegsemmisítő gép eleje felé. Kinyitására nyomja le a fekete gombot, és csúsztassa az iratmegsemmisítő gép hátsó része felé. A nagyobb biztonság érdekében használat után mindig húzza ki az iratmegsemmisítő gép hálózati csatlakozóját.

HIBAEHÁRÍTÁS

PAPÍRELAHÁZÁS

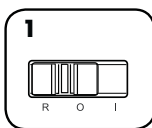

1 A gépet 2-3 másodpercre állítsa Visszamenet (R) helyzetbe.

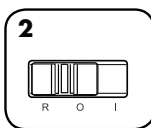

2 Lassan váltogassa az előre és vissza funkciót

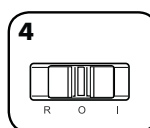
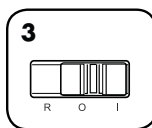

4 Állítsa Ki (O) helyzetbe és húzza ki a hálózati csatlakozót

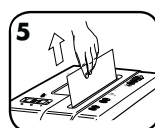

5 Finoman húzza ki a vágatlan papírt a papíradagolónyílásból. Csatlakoztassa a hálózathoz.

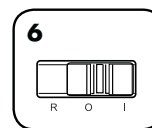

6 Állítsa Automatikus bekapcsolás (I) helyzetbe, és folytassa az aprítást

Az aprító nem indul:

Győződjön meg arról, hogy a tartály be van-e tolvá.

Várjon 20 percet, hogy a motor lehűljön.

Győződjön meg arról, hogy a biztonsági retesz kireteszelt helyzetben van-e.

A TERMÉK KARBANTARTÁSA

AZ IRATMEGSEMMISÍTŐ OLAJOZÁSA



A csúcsteljesítmény nyújtásához minden kettévágó iratmegsemmisítő gépnek gépolajra van szüksége. Olajozás hiányában a készülék lapbefogadó teljesítménye csökkenhet, a gép aprítás közben zavaró zajokat hallathat, és végül leállhat. Ezen problémák elkerülése végett azt javasoljuk, hogy az aprítót olajozza meg minden alkalommal, amikor a hulladékgyűjtőt kiüríti.

KÖVESSE AZ ALÁBBI OLAJOZÁSI ELJÁRÁST, ÉS KÉTSZER ISMÉTELJE MEG

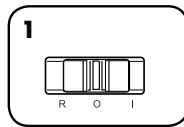

1 A gépet állítsa Ki (O) helyzetbe

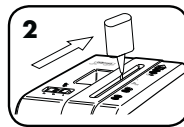

2 *Olajozza meg az adagolónyíláson keresztül

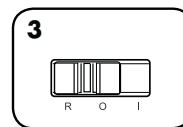

3 Állítsa Visszamenet (R) helyzetbe, 2-3 másodpercre

VIGYÁZAT *Csak nem aeroszolos formátumú növényi olajat használjon hosszú csőrű tartályban, mint például a Fellowes 35250!



Hasznos telefonszámokért keresse fel a Támogatási Részleget (Support Section) a www.fellowes.com honlapon, illetve a kézikönyv hátoldalán is megtalálja azokat.

KORLÁTOZOTT TERMÉKGARANCIA

Korlátozott garancia: A Fellowes, Inc. („Fellowes”) az eredeti fogyasztó általi vásárlás dátumától számított 1 évig garancia, hogy a gép alkatrészei mentesek lesznek az anyag- és megmunkálási hibáktól, valamint ezen időszakon belül szervizet és támogatást is nyújt. A Fellowes az eredeti fogyasztó általi vásárlás dátumától számított 3 évre garancia, hogy a gép vágókészei mentesek lesznek az anyag- és megmunkálási hibáktól. Ha a jótállási időszak alatt valamely alkatrész hibásnak bizonyul, az egyetlen és kizárólagos orvoslás a hibás alkatrésznek vagy a terméknek – a Fellowes választása szerint – a Fellowes költségére történő javítása vagy cseréje. Ez a garancia nem érvényes helytelen használat, hibás kezelés, a termék felhasználási normáinak be nem tartása, az aprítógépnek helytelen (a címkén megjelöltétől eltérő) tápforrással való üzemeltetése, illetve illetéktelen javítás esetén. A Fellowes fenntartja magának a jogot a fogyasztónak

kiszámlálni bármely költséget, amely abból ered, hogy a Fellowes az aprítógéphez más országból kell, hogy biztosítson alkatrészeket vagy szervizet, mint ahol valamely meghatalmazott viszonteladó a készüléket eredetileg értékesítette. A JÓTÁLLÁS, BELEÉRTVE AZ ELADHATÓSÁGOT VAGY EGY BIZONYOS CÉLRA VALÓ ALKALMASSÁGOT, IDŐTARTAMÁT TEKINTVE A FENT KÖZZÉTETT JÓTÁLLÁSI IDŐSZAKRA KORLÁTOZÓDÍK. A Fellowes semmilyen esetben sem felelős a terméknek tulajdonítható következményes vagy járulékos károkért. Ez a jótállás sajátos jogokat ad Önnek. A jelen jótállás időtartama, kikötései és feltételei világszerte érvényesek, kivéve, ahol a helyi törvények különböző korlátozásokat, megkötéseket vagy feltételeket követelnek meg. További részletekért, vagy a jelen jótállás keretében történő szervizelésért lépjen kapcsolatba velünk vagy a forgalmazóval.

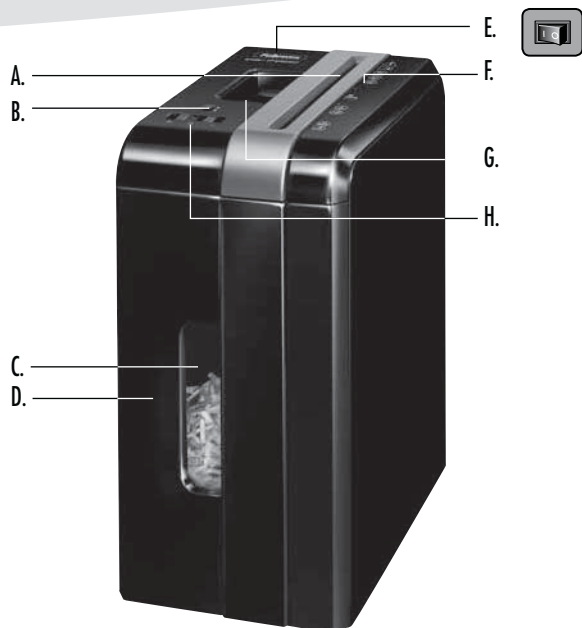

TECLA

- | | | |
|----------------------------|--|-------------------------------|
| A. Entrada de papel/cartão | C. Janela | H. Interruptor de comando |
| B. Travão de segurança | D. Cesto amovível | R 1. Inversão |
| | E. Interruptor de corte de energia | O 2. DESLIGADO |
| | ○ 1. DESLIGADO | I 3. Funcionamento automático |
| | I 2. LIGADO | |
| | F. Consulte as instruções de segurança | |
| | G. Pega | |



CAPACIDADES

Destrói: papel, cartões de crédito, agrafes e cliques pequenos

Não destrói: cartas publicitárias fechadas, formulários em papel contínuo, etiquetas adesivas, acetatos, jornais, CD/DVD, cartão, clips de papel grandes, folhas laminadas, pastas de arquivos, radiografias ou plástico para além do mencionado acima

Dimensões de destruição de papel:

Corte cruzado..... 4 mm x 46 mm

Máximo:

Folhas por passagem..... 7*

Cartões por passagem..... 1*

Largura da entrada do papel..... 225 mm

*Papel de tamanho A4 (70g) a 220-240 V, 50/60 Hz, 1,3 ampere; papel mais pesado, a humidade ou uma tensão nominal diferente da indicada podem reduzir a capacidade. Taxas de utilização diária aconselhadas: 50 folhas; 10 cartões de crédito. 7 folhas por passagem para evitar congestionamentos.

⚠ ADVERTÊNCIA: INSTRUÇÕES DE SEGURANÇA IMPORTANTES — Leia antes de utilizar o aparelho!



- A operação, manutenção e os requisitos de assistência técnica são abordados no manual de instruções. Leia todo o manual de instruções, antes de iniciar a operação do destruidor.



- Mantenha fora do alcance de crianças e animais de estimação. Mantenha as mãos afastadas da entrada para papel. Coloque sempre o aparelho na posição desligado ou desligue-o da corrente quando não estiver a ser utilizado.



- Mantenha objectos estranhos — luvas, jóias, vestuário, cabelos, etc. — afastados das aberturas do destruidor de documentos. Se um objecto entrar pela abertura superior, passe o interruptor para a posição de Inversão (R) para fazer recuar o objecto.



- Nunca utilize produtos em aerosol, lubrificantes à base de petróleo ou outros produtos inflamáveis sobre ou próximo do destruidor de documentos. Não utilize ar pressurizado em lata no destruidor de documentos.

- Não utilize o aparelho se estiver danificado ou avariado. Não desmonte o destruidor de documentos. Não coloque próximo ou sobre uma fonte de calor ou de humidade.

- Este destruidor de documentos dispõe de um Interruptor de corte de energia (E) que deve estar na posição LIGADO (I) para utilizar o destruidor. Em caso de emergência, coloque o interruptor na posição DESLIGADO (O). Esta acção parará imediatamente o destruidor.

- Evite tocar nas lâminas expostas que se encontram por baixo da cabeça de corte do aparelho.

- O destruidor deve ser ligado a uma tomada de parede ou uma outra tomada com a tensão e corrente indicada na placa de tipo. A tomada de parede ou a outra tomada deve estar instalada perto do equipamento e facilmente acessível. Nunca devem ser usados conversores de energia, transformadores ou cabos de extensão com este produto.

- RISCO DE INCÊNDIO** — NUNCA destrói cartões de festas com dispositivos sonoros ou baterias.

- Apenas para uso interno.

- Desligue o destruidor de papel antes da limpeza ou assistência técnica.

FUNCIONAMENTO BÁSICO DE DESTRUIÇÃO



Funcionamento contínuo:
Até 5 minutos, no máximo

OBSERVAÇÃO: o destruidor continua a funcionar brevemente após cada passagem de forma a desimpedir a entrada. Um funcionamento contínuo durante mais de 5 minutos dará origem a um período de arrefecimento de 20 minutos.

PAPEL/CARTÃO

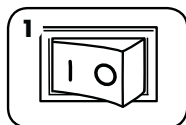

1 Ligue o aparelho e coloque o interruptor de corte de energia na posição LIGADO (I)

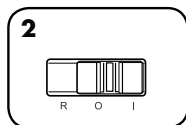

2 Coloque na posição de Funcionamento automático (I)

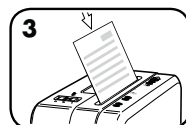

3 Introduza o papel/cartão diretamente na entrada de papel e largue

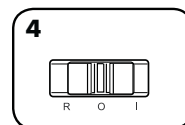

4 Ao terminar a trituração coloque em DESLIGADO (O)

O travão de segurança impede o funcionamento inadvertido. Para configurar, aguarde que a destruição termine, carregue no botão preto para baixo e deslize para a parte da frente do destruidor. Para desbloquear, carregue no botão preto para baixo e deslize para a parte posterior do destruidor. Para maior segurança, desligue sempre o aparelho da corrente depois de o utilizar.

RESOLUÇÃO DE PROBLEMAS

PAPEL ENCRAVADO

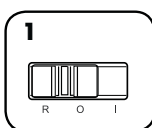

1 Coloque na posição de Inversão (R) e deixe funcionar durante 2-3 segundos

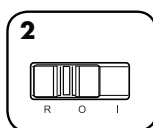

2 Alterne lentamente entre as posições de deslocação para trás e para a frente

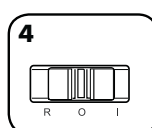
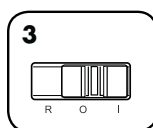

4 Coloque na posição desligada (O) e retire a ficha da tomada de alimentação

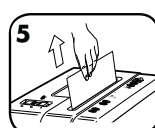

5 Retire cuidadosamente o papel por cortar da entrada para papel. Ligue a ficha na tomada de alimentação.

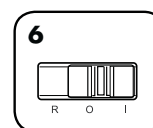

6 Coloque na posição de Funcionamento automático (I) e reinicie a trituração

O destruidor não arranca:

Certifique-se de que o cesto está devidamente instalado.

Aguarde 20 minutos para permitir que o motor arrefeça

Certifique-se de que o travão de segurança está destravado

MANUTENÇÃO DO PRODUTO

LUBRIFICAR O DESTRUIDOR DE PAPEL



Todos os destruidores de corte cruzado requerem óleo para obter um rendimento máximo. Se não for lubrificada, pode ocorrer uma diminuição da capacidade de entrada de folhas, ocorrer ruído incómodo durante a destruição de documentos e, em último caso, a máquina deixar de funcionar. Para evitar estes problemas, aconselhamos a que lubrifique o seu destruidor sempre que esvaziar o seu cesto de papéis.

SIGA O PROCEDIMENTO DE LUBRIFICAÇÃO ABAIXO E REPITA-O DUAS VEZES

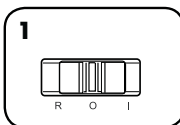

1 Coloque na posição Desligado (O)

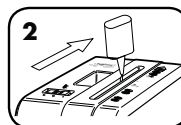

*Aplique óleo na entrada

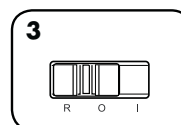

3 Coloque na posição de Inversão (R) e deixe funcionar durante 2-3 segundos



***Utilize apenas um óleo vegetal não-aerossol num recipiente de bocal comprido, igual ao produto n° 35250 da Fellowes.**



Vá para a Secção de suporte («Support Section») em www.fellowes.com ou consulte a contracapa do manual para obter números de telefone úteis.

GARANTIA LIMITADA DE PRODUTO

GARANTIA LIMITADA: A Fellowes, Inc. ("Fellowes") garante que as peças da máquina estão isentas de quaisquer defeitos de material e mão-de-obra durante um período de 2 anos a contar da data de compra pelo consumidor original. Fellowes garante que as lâminas de destruição da máquina estão isentas de quaisquer defeitos de material e mão-de-obra durante um período de 3 anos a contar da data de compra pelo consumidor original. Se encontrar um defeito em qualquer peça durante o período de garantia, o seu único e exclusivo recurso será a reparação ou a substituição, mediante o critério e a expensas da Fellowes, da peça com defeito. Esta garantia não se aplica em casos de utilização abusiva, manuseamento inadequado, a não-observação dos padrões de uso devido, a operação do destruidor com uma fonte de alimentação inadequada (uma outra do que a indicada na placa de especificações) ou reparação não autorizada. A Fellowes

reserva-se o direito de facturar ao cliente quaisquer custos adicionais para a Fellowes para o fornecimento de peças ou serviços fora do país onde o destruidor foi vendido originalmente por um revendedor autorizado. QUALQUER GARANTIA IMPLÍCITA, INCLUINDO DE COMERCIALIZAÇÃO OU DE ADEQUAÇÃO PARA UMA FINALIDADE EM PARTICULAR, É AQUI LIMITADA AO PERÍODO DE GARANTIA APROPRIADO, CONFORME ANTERIORMENTE ESTABELECIDO. Em caso algum poderá a Fellowes ser responsabilizada por quaisquer danos secundários ou acidentais imputáveis a este produto. Esta garantia concede-lhe direitos legais específicos. A duração e os termos e condições desta garantia são válidos a nível mundial, salvo em caso de imposição de limitações, restrições ou condições diferentes pelas leis locais. Para obter mais pormenores ou receber assistência nos termos desta garantia, contacte-nos directamente ou consulte o seu agente autorizado.

W.E.E.E.

English

This product is classified as Electrical and Electronic Equipment. Should the time come for you to dispose of this product please ensure that you do so in accordance with the European Waste of Electrical and Electronic Equipment (WEEE) Directive and in compliance with local laws relating to this directive.

For more information on the WEEE Directive please visit www.fellowesinternational.com/WEEE

French

Ce produit est classé dans la catégorie « Équipement électrique et électronique ». Lorsque vous déciderez de vous en débarrasser, assurez-vous d'être en parfaite conformité avec la directive européenne relative à la gestion des déchets d'équipements électriques et électroniques (DEEE), et avec les lois de votre pays liées à cette directive.

Pour obtenir des plus amples informations sur cette directive, rendez-vous sur www.fellowesinternational.com/WEEE

Spanish

Se clasifica este producto como Equipamiento Eléctrico y Electrónico. Si llegase el momento de deshacerse de este producto, asegúrese que lo hace cumpliendo la Directiva Europea sobre Residuos de Equipamiento Eléctrico y Electrónico (Waste of Electrical and Electronic Equipment, WEEE) y las leyes locales relacionadas con esta directiva.

Para más información acerca de la Directiva WEEE, visite www.fellowesinternational.com/WEEE

German

Dieses Produkt ist als Elektro- und Elektronikgerät klassifiziert. Wenn Sie dieses Gerät eines Tages entsorgen müssen, stellen Sie bitte sicher, dass Sie dies gemäß der Europäischen Richtlinie zu Sammlung und Recycling von Elektro- und Elektronikgeräten (WEEE) und in Übereinstimmung mit der lokalen Gesetzgebung in bezug auf diese Richtlinie tun.

Mehr Informationen zur WEEE-Richtlinie finden Sie unter: www.fellowesinternational.com/WEEE

Italian

Questo prodotto è classificato come Dispositivo Elettrico ed Elettronico. Al momento dello smaltimento di questo prodotto, effettuarlo in conformità alla Direttiva Europea sullo Smaltimento dei Dispositivi Elettrici ed Elettronici (WEEE) e alle leggi locali ad essa correlate.

Per ulteriori informazioni sulla Direttiva WEEE, consultare il sito www.fellowesinternational.com/WEEE

Dutch

Dit product is geclassificeerd als een elektrisch en elektronisch apparaat. Indien u besluit zich te ontdoen van dit product, zorg dan a.u.b. dat dit gebeurt in overeenstemming met de Europese richtlijn inzake afval van elektrische en elektronische apparaten (AEEA) en conform de lokale wetgeving met betrekking tot deze richtlijn.

Voor meer informatie over de AEEA-richtlijn kunt u terecht op www.fellowesinternational.com/WEEE

Swedish

Denna produkt är klassificerad som elektrisk och elektronisk utrustning. När det att dags att omhänderta produkten för avfallshantering se då till att detta utförs i enlighet med WEEE-direktivet om hantering av elektrisk och elektronisk utrustning och i enlighet med lokala bestämmelser relaterade till detta direktiv.

För mer information om WEEE-direktivet besök gärna www.fellowesinternational.com/WEEE

Danish

Denne produkt er klassificeret som elektrisk og elektronisk udstyr. Når tiden er inde til at bortskaffe dette produkt, bedes De sørge for at gøre dette i overensstemmelse med det Europæiske direktiv om affald af elektrisk og elektronisk udstyr (WEEE) og i henhold til de lokale love, der relaterer til dette direktiv.

For yderligere oplysninger om WEEE-direktivet bedes De besøge www.fellowesinternational.com/WEEE

Finnish

Tämä tuote luokitellaan sähkö- ja elektroniikkalaitteeksi. Kun tuote poistetaan käytöstä, se on hävitettävä sähkö- ja elektroniikkalaiteromusta annetun EY:n direktiivin (WEEE) ja direktiiviin liittyvän kansallisen lainsäädännön mukaisesti.

Lisätietoja WEEE-direktiivistä on osoitteessa www.fellowesinternational.com/WEEE

Norwegian

Dette produktet klassifiseres som elektrisk og elektronisk utstyr. Hvis du har tenkt å bortskaffe dette produktet, vennligst se til at du gjør dette i overensstemmelse med det europeiske WEEE-direktivet (Waste of Electrical and Electronic Equipment) og ifølge lokalt lovverk forbundet med dette direktivet.

For mer informasjon om WEEE-direktivet, vennligst besøk www.fellowesinternational.com/WEEE

Polish

Ten produkt został zaklasyfikowany do grupy urządzeń elektrycznych i elektronicznych. W celu pozbycia się zużytego sprzętu będącego w Państwa posiadaniu należy postępować zgodnie z Europejską Dyrektywą w sprawie zużytego sprzętu elektrycznego i elektronicznego (WEEE) oraz z lokalnie obowiązującym prawem.

Więcej informacji znajdziecie Państwo na stronie www.fellowesinternational.com/WEEE

Russian

Данное изделие классифицировано как электрическое и электронное оборудование. Когда придет время утилизировать данное изделие, пожалуйста, обеспечьте соблюдение Директивы Евросоюза об утилизации отходов электрического и электронного оборудования (Waste of Electrical and Electronic Equipment, WEEE) и местных законов, связанных с нею.

Для получения дополнительной информации о директиве WEEE, пожалуйста, посетите веб-сайт www.fellowesinternational.com/WEEE

Greek

Αυτό το προϊόν είναι ταξινομημένο ως Ηλεκτρικός και Ηλεκτρονικός Εξοπλισμός. Σε περίπτωση που θέλετε ν' απορρίψετε αυτό το προϊόν, παρακαλείσθε να βεβαιωθείτε ότι κάνετε την απόρριψη σύμφωνα με την Ευρωπαϊκή Οδηγία σχετικά με τα Απόβλητα Ηλεκτρικού και Ηλεκτρονικού Εξοπλισμού (WEEE) και σύμφωνα με τους τοπικούς νόμους που σχετίζονται μ' αυτή την οδηγία.

Για περισσότερες πληροφορίες σχετικά με την Οδηγία WEEE, παρακαλείσθε να επισκεφτείτε την ιστοσελίδα www.fellowesinternational.com/WEEE

Turkish

Bu ürün, Elektriksel ve Elektronik Ekipman olarak sınıflandırılmıştır. Bu ürünü bertaraf etme zamanı geldiğinde, lütfen bunun Avrupa Elektriksel ve Elektronik Ekipmanların Atılması (WEEE) Yönetmeliği ve bu yönetmele ilgili yerel kanunlar uyarınca yapıldığından emin olun.

WEEE Yönetmeliği hakkında daha fazla bilgi için lütfen www.fellowesinternational.com/WEEE sitesini ziyaret edin

Czech

Tento výrobek je klasifikován jako elektrické a elektronické zařízení. Po skončení jeho životnosti zajistěte jeho likvidaci v souladu se Směrnicí 2002/96/ES o odpadu z elektrických a elektronických zařízeních (OEEZ) a v souladu s místními předpisy, které s touto směrnicí souvisí.

Více informací o směrnici OEEZ najdete na stránkách www.fellowesinternational.com/WEEE

Slovak

Tento produkt je klasifikovaný ako elektrické a elektronické zariadenie. Ak nastane as zlikvidova tento produkt, zabezpe te, prosím, aby ste tak urobili v súlade s Európskou smernicou o odpade z elektrických a elektronických zariadeniach (WEEE) a v zhode s miestnymi zákonmi vz ahujúcimi sa na túto smernicu.

Podrobnejšie informácie o Smernici WEEE nájdete na www.fellowesinternational.com/WEEE

Hungarian

Ez a termék Elektromos és elektronikus berendezés besorolású. Ha eljönne az id , amikor ki kell dobni a terméket, akkor kérjük, gondoskodjon arról, hogy ezt az Európai elektromos és elektronikus berendezések hulladékáról szóló (WEEE) irányelv szerint tegye, megfelelő az irányelvhez kapcsolódó helyi törvényeknek is.

A WEEE Irányelv vonatkozó további információkért kérjük, keresse fel a www.fellowesinternational.com/WEEE internetes címet

Portuguese

Este produto está classificado como Equipamento Eléctrico e Electrónico. Quando chegar a altura de eliminar este produto, certifique-se de que o faz em conformidade com a Directiva relativa a Resíduos de Equipamentos Eléctricos e Electrónicos (REEE) e em observância da legislação local relativa a esta directiva.

Para obter mais informações sobre a Directiva relativa a Resíduos de Equipamentos Eléctricos e Electrónicos (REEE), visite o endereço www.fellowesinternational.com/WEEE



POWERSHRED® DS-700C

THE WORLD'S **TOUGHEST** SHREDDERS™

Declaration of Conformity

Fellowes Manufacturing Company

Yorkshire Way, West Moor Park, Doncaster, South Yorkshire, DN3 3FB, England declares that the product Model DS-700C conforms with the requirements of the Restriction of Hazardous Substances Directive (2011/65/EU), the Low Voltage Directive (2006/95/EC), the Electromagnetic Compatibility Directive (2004/108/EC), the WEEE directive (2002/96/EC), and below harmonized European EN Standards:

Safety: EN 60950-1

EMC Standard: EN55014-1 EN55014-2 EN61000-3-2 EN61000-3-3

Year Affixed: 11

Itasca, Illinois, USA
January 1, 2013

James Fellowes
James Fellowes

Customer Service and Support

www.fellowes.com

| | | | |
|-------------|-----------------------|----------------|---------------------|
| Benelux | +31-(0)-13-458-0580 | Poland | +48-(22)-2052110 |
| Deutschland | +49-(0)-5131-49770 | Singapore | +65-6221-3811 |
| Europe | 00-800-1810-1810 | Spain/Portugal | +34-91-748-05-01 |
| France | +33-(0)-1-78-64-91-00 | United Kingdom | +44-(0)-1302-836800 |
| Italy | +39-071-730041 | United States | +1-800-955-0959 |
