

Lenovo

Yoga S730-13IWL

Руководство пользователя



Перед использованием компьютера ознакомьтесь с указаниями по технике безопасности и важными советами в прилагаемых руководствах.

Lenovo™

Примечания

- Перед использованием изделия обязательно прочитайте *Руководство по технике безопасности и общей информации Lenovo* информации Lenovo.
- Последние версии *руководства по безопасности и гарантии, руководства по настройке и нормативно-правовых положений* доступны на веб-сайте службы поддержки Lenovo по адресу: <https://support.lenovo.com>.
- Последние сведения о соответствии электронного оборудования и экологические декларации доступны на веб-сайтах Lenovo, содержащих информацию о соответствии.
 - Для просмотра информации о соответствии перейдите по ссылке: <https://www.lenovo.com/compliance>.
 - Для загрузки информации об окружающей среде перейдите по ссылке: <https://www.lenovo.com/ecodeclaration>.
- Некоторые инструкции в настоящем руководстве подразумевают, что используется система Windows® 10. При использовании другой операционной системы Windows некоторые операции могут немного отличаться. При использовании других операционных систем некоторые операции, возможно, к вам не относятся.
- Функции, описанные в настоящем руководстве, одинаковы для большинства моделей. Некоторые функции могут быть недоступны на Вашем компьютере или на Вашем компьютере могут присутствовать функции, не описанные в данном руководстве пользователя.
- Компания Microsoft® периодически вносит изменения в операционную систему Windows с помощью центра обновлений Windows. Вследствие этого некоторая информация в этом руководстве может устаревать. Для получения последней информации обращайтесь к ресурсам Microsoft.
- Вид изделия может отличаться от иллюстраций, приведенных в данном документе. См. описание для определенного продукта.

Первая редакция (Июль 2018 г.)

© Lenovo, 2018 г.

Содержание

| | |
|---|-----------|
| Глава 1. Общий обзор компьютера | 1 |
| Вид сверху | 1 |
| Вид слева | 3 |
| Вид справа | 4 |
| Вид снизу | 5 |
| Индикаторы состояния | 6 |
| Глава 2. Первое использование компьютера | 8 |
| Ресурсы Microsoft для Windows | 8 |
| Компоненты Windows 10 для настольных ПК | 9 |
| Перевод в спящий режим или выключение компьютера | 11 |
| Подключение к беспроводной сети | 12 |
| Использование клавиатуры | 13 |
| Глава 3. Восстановление Windows | 16 |
| Восстановление с помощью точки восстановления системы | 17 |
| Сброс настроек компьютера | 18 |
| Использование диска восстановления для восстановления Windows | 19 |
| Глава 4. Устранение неполадок | 21 |
| Проблемы с изображением | 21 |
| Проблемы со спящим режимом | 22 |
| Проблемы с аккумулятором | 24 |
| Проблемы со звуком | 24 |
| Другие проблемы | 24 |
| Товарные знаки | 26 |

Глава 1. Общий обзор компьютера

■ Вид сверху



Рисунок 1. Вид сверху — Lenovo Yoga S730-13IWL

Примечание. Пунктирной линией обозначены компоненты, которые не видны снаружи.

⦿ Внимание!

- Не раскрывайте панель дисплея больше чем на 180 градусов. При закрытии панели дисплея будьте внимательны, чтобы не оставить ручки или другие предметы между панелью дисплея и клавиатурой. В противном случае это может привести к повреждению панели дисплея.

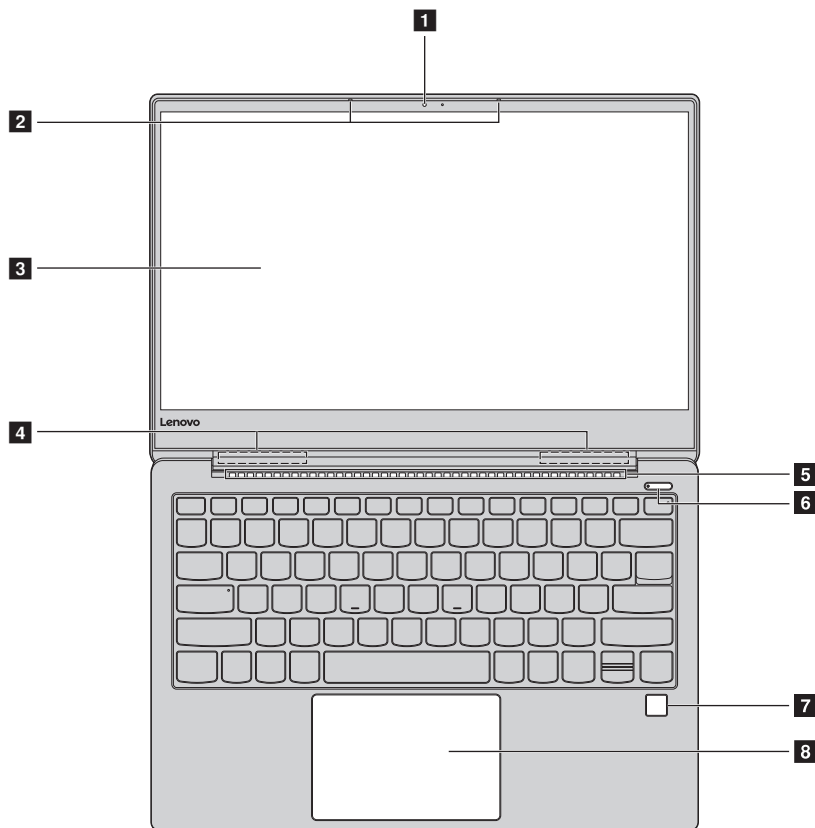
Глава 1. Общий обзор компьютера

- | | | |
|----------|-----------------------------------|--|
| 1 | Встроенная камера | Встроенную камеру можно использовать для видеоконференций. |
| 2 | Встроенный микрофон | Используются для приема звука при проведении видеоконференций, диктовке или записи звука. |
| 3 | Дисплей компьютера | ЖК-дисплей со светодиодной подсветкой обеспечивает великолепное яркое изображение. |
| 4 | Антенны беспроводной ЛВС | Антенны беспроводной связи подключаются к встроенному адаптеру беспроводной связи для отправки и приема радиосигналов. |
| 5 | Вентиляционные отверстия | Отвод тепла. |
| 6 | Кнопка питания | Нажмите эту кнопку для включения компьютера. При работающей операционной системе Windows нажмите кнопку питания, чтобы перевести компьютер в режим сна. |
| 7 | Fingerprint reader | Регистрирует отпечатки пальцев, которые можно использовать в качестве паролей для защиты компьютера. |
| 8 | Сенсорный экран с кнопками | Сенсорный экран работает как стандартная мышь. Сенсорный экран: Для перемещения указателя по экрану компьютера проведите пальцем по сенсорному экрану в нужном направлении. Кнопки: эти кнопки работают так же, как левая и правая кнопки компьютерной мыши. |

Примечание. Для включения и отключения сенсорной панели используйте клавишу **F6** ()

■ Вид слева



Рисунок 2. Вид слева — Lenovo Yoga S730-13IWL

- 1 Разъем адаптера питания/порт Type-C** Этот порт можно использовать в качестве разъема адаптера питания и порта Type-C с поддержкой USB 3.1.
- 2 Комбинированное звуковое гнездо** Позволяет подключить гарнитуру.

Примечания.

- Комбинированное звуковое гнездо не предназначено для подключения стандартных микрофонов.
- Возможно, при подключении наушников или гарнитур сторонних производителей функция записи не будет поддерживаться по причине использования разных промышленных стандартов.

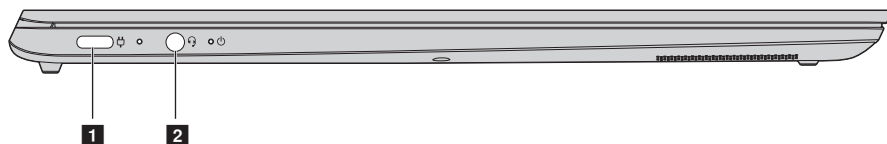
■ Вид справа



Рисунок 3. Вид справа — Lenovo Yoga S730-13IWL

- | | | |
|----------------------|--------------------------|---|
| 1 | Кнопка Novo | Когда компьютер отключен, нажмите эту кнопку, чтобы запустить System Recovery (Восстановление системы) или утилиту программа настройки BIOS или войти в меню Boot (Загрузка). |
| 2 1 | Порт USB (Type-C) | Разъемы USB (Type-C) поддерживают стандарт USB Type-C™ и технологию Thunderbolt™ 3. С помощью совместимого кабеля USB-C можно использовать этот разъем для передачи данных, зарядки устройства или подключения компьютера к внешним дисплеям. Оба разъема также совместимы со стандартом DisplayPort®: это означает, что можно подключить монитор высокого разрешения или другое устройство, использующее разъем DisplayPort. |
| 3 | | |

Примечание. Порт **2** поддерживает функцию “Always On USB”, которая позволяет заряжать внешние устройства даже при выключенном компьютере.

■ Вид снизу

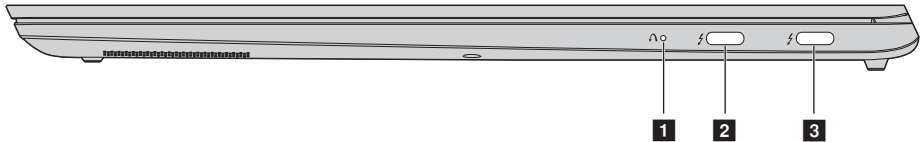

Рисунок 4. Вид снизу — Lenovo Yoga S730-13IWL

- 1** **Вентиляционные отверстия** Отвод тепла.

Примечание. Убедитесь, что вентиляционные отверстия не закрыты, иначе может произойти перегрев компьютера.

- 2** **Динамики** Обеспечивает вывод звука.

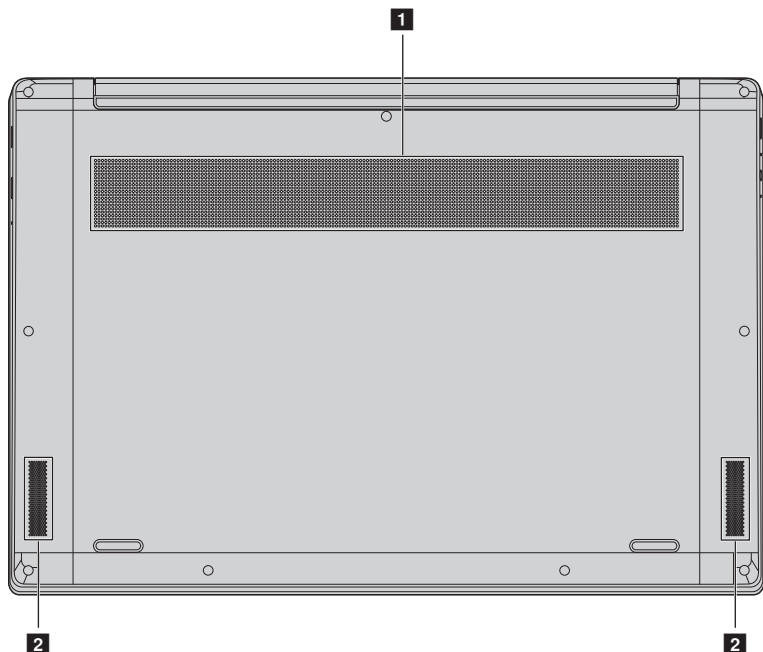
■ ■ Индикаторы состояния

В этом разделе описаны местоположение и функции различных индикаторов состояния компьютера.



Рисунок 5. Индикаторы — Lenovo Yoga S730-13IWL

1 Индикатор состояния камеры

Этот индикатор горит во время использования камеры.

2 Индикатор состояния батареи/зарядки

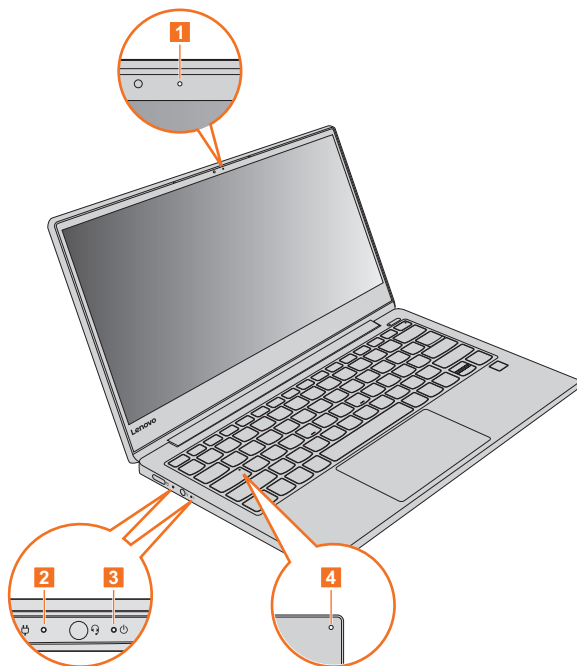
| Состояние адаптера питания | Состояние индикатора | Значение |
|----------------------------|----------------------|---|
| Отключен | Не горит | Батарея не заряжается. |
| Подключен | Горит желтым | Уровень заряда батареи составляет от 1% до 90%, и зарядка продолжается. |
| | Горит белым | Уровень заряда батареи составляет более 90%, и зарядка продолжится до полного заряда батареи. |

3 Индикатор уровня заряда батареи

| Индикатор | Состояние индикатора | Значение |
|---------------------------------|------------------------|---|
| Индикатор уровня заряда батареи | Горит (белым) | Питание компьютера включено, и уровень заряда батареи составляет от 21% до 100%. |
| | Горит (желтым) | Питание компьютера включено, и уровень заряда батареи составляет от 1% до 20%. |
| | Медленно мигает желтым | Компьютер в режиме сна, и уровень заряда батареи составляет от 1% до 20%. |
| | Медленно мигает белым | Компьютер находится в режиме сна, и уровень заряда батареи составляет от 21% до 100%. |
| | Не горит | Питание компьютера выключено. |

4 Индикатор Caps Lock

Когда горит этот индикатор, можно печатать буквами верхнего регистра.

Глава 2. Первое использование компьютера

■ ■ Ресурсы Microsoft для Windows









Компания Microsoft предоставляет всестороннюю информацию об операционной системе Windows.

- В предустановленном приложении **Советы** содержатся новые функции и советы по работе с ОС Windows. Для запуска приложения **Советы** введите “Советы” в поле поиска Windows и выберите подходящий результат.
- В предустановленном приложении **Техническая поддержка** содержится справка и поддержка по использованию ОС Windows. Для запуска приложения **Техническая поддержка** введите “Техническая поддержка” в поле поиска Windows и выберите подходящий результат. Для использования приложения **Техническая поддержка** требуется подключение к Интернету.
- На веб-сайте службы поддержки Microsoft <https://support.microsoft.com/> содержится всесторонняя полезная информация об ОС Windows.

■ Компоненты Windows 10 для настольных ПК —



Рисунок 6. Рабочий стол Windows 10

- | | |
|---|---|
| 1 Кнопка “Параметры”  | 2 Кнопка питания  |
| 3 Кнопка “Пуск”  | 4 Поле поиска  |
| 5 Кнопка представления задач  | 6 Значок состояния беспроводной сети  |
| 7 Значок состояния батареи  | 8 Центр уведомлений  |

Кнопка “Параметры”

Кнопка **Параметры** позволяет выполнять основные задачи. Можно также найти дополнительные параметры с помощью поля поиска параметров.



Значок состояния батареи

Наведите указатель мыши на этот значок, чтобы проверить состояние батареи. Значок состояния батареи отображает оставшийся заряд батареи в процентах, а также оставшееся время работы компьютера до того, как потребуется зарядка батареи.

Глава 2. Первое использование компьютера

Значок состояния беспроводной сети

Этот значок отображает состояние беспроводного подключения компьютера.

-  Компьютер не подключен к беспроводной сети.
-  Компьютер подключен к беспроводной сети.
-  Включен режим “в самолете”.

Центр уведомлений

В этой области можно найти важные уведомления операционной системы Windows и приложений. Можно также быстро изменить общие параметры.

■ ■ Перевод в спящий режим или выключение компьютера

После завершения работы компьютер можно перевести в спящий режим или выключить.

■ Перевод компьютера в спящий режим

Если компьютер находится в спящем режиме, можно быстро перевести его в рабочий режим, минуя процесс запуска.

Чтобы перевести компьютер в спящий режим, выполните одно из следующих действий.

- Закройте крышку дисплея.
- Нажмите и удерживайте кнопку питания в течение 1 секунды.
- Переместите курсор в нижний левый угол, а затем нажмите кнопку “Пуск”.

Выберите **Выключение**  → **Спящий режим**.

Примечание. Перед перемещением компьютера переведите его в спящий режим.

Перемещение компьютера во время вращения жесткого диска может привести к его повреждению и потере данных.

Чтобы перевести компьютер в рабочий режим, выполните одно из следующих действий.

- Нажмите любую клавишу на клавиатуре.
- Нажмите кнопку питания.

■ Выключение компьютера

Если компьютер не будет использоваться в течение длительного времени, выключите его.

Чтобы выключить компьютер, выполните одно из следующих действий.

- Переместите курсор в нижний левый угол, а затем нажмите кнопку “Пуск”.

Выберите **Выключение**  → **Завершение работы**.

- Правой кнопкой мыши нажмите кнопку Пуск в нижнем левом углу и выберите **Завершение работы или выход из системы** → **Завершение работы**.

■ ■ Подключение к беспроводной сети

Беспроводное подключение — это передача данных с помощью радиоволн без применения кабелей.

■ Подключение к сети Wi-Fi

Компьютер оснащен встроенной сетевой картой Wi-Fi, с помощью которой можно установить беспроводное подключение и проверить его состояние.

❶ Щелкните значок беспроводного подключения в области уведомлений.

Примечание. Если значок беспроводного подключения не отображается, возможно, включен режим “в самолете”.

❷ Выберите имя сети, к которой требуется подключиться, и нажмите **Подключиться**.

❸ Если требуется, введите ключ безопасности и нажмите **Далее**.

■ Включение и выключение режима “в самолете”

- Нажмите клавишу **F7** на клавиатуре.
- Нажмите **Пуск** → **Параметры** → **Сеть и Интернет** → **Режим “в самолете”**. Сдвиньте переключатель, чтобы включить или выключить режим “в самолете”.
- В центре уведомлений нажмите кнопку **Режим “в самолете”**, чтобы включить или выключить его.

■ ■ Использование клавиатуры

“Горячие” клавиши

На некоторые клавиши на клавиатуре нанесены символы. Эти клавиши называются “горячими”, и при нажатии такой клавиши можно быстро изменить определенный параметр.

Примечание. Некоторые “горячие” клавиши используются совместно с функциональными клавишами (от **F1** до **F12**). Если режим “горячих” клавиш отключен в программе настройки BIOS, необходимо нажать клавишу **Fn** одновременно с “горячей” клавишей, чтобы использовать ее функцию.











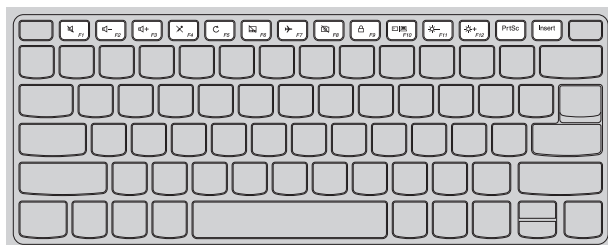

Рисунок 7. “Горячие” клавиши — Lenovo Yoga S730-13IWL

“Горячая” клавиша

Функция

| | |
|---|--|
|  | Отключение/включение звука. |
|  | Используется для уменьшения/увеличения уровня громкости. |
|  | Включение/выключение встроенных микрофонов. |
|  | Обновление страницы. |
|  | Включение/выключение сенсорного экрана. |
|  | Включение и выключение режима “в самолете”. |
|  | Включение/выключение встроенной камеры. |

Глава 2. Первое использование компьютера

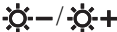
| “Горячая” клавиша | Функция |
|---|--|
|  | Блокировка/разблокировка ЖК-экрана. |
|  | Выбор устройства отображения. |
|  | Уменьшение/увеличение яркости дисплея. |
| <i>PrtSc</i> | Включение функции снимка экрана. |
| <i>Insert</i> | Включение функции вставки. |
| Fn + пробел: | Регулировка подсветки клавиатуры. |

Настройка режима горячих клавиш

Параметр **Hotkey Mode (Режим горячих клавиш)** в программе настройки BIOS определяет приоритет “горячих” клавиш перед функциональными клавишами.

- 1 Выключите компьютер.
- 2 Нажмите кнопку Novo, а затем выберите **BIOS Setup (Настройка BIOS)**.
- 3 В программе настройки BIOS откройте меню **Configuration (Конфигурация)** и выберите для параметра **Hotkey Mode (Режим горячих клавиш)** значение **Enabled (Включен)** или **Disabled (Выключен)**.
- 4 Откройте меню **Exit (Выход)** и выберите **Exit Saving Changes (Сохранить изменения и выйти)**.

Скрытые клавиши

Некоторые клавиши с символами на клавиатуре можно использовать с клавишей **Fn** для включения определенных параметров. Эти клавиши называются скрытыми.



Рисунок 8. Скрытые клавиши — Lenovo Yoga S730-13IWL

Fn + B: активация функции прерывания.

Fn + P: активация функции паузы.

Fn + S: активация системного запроса.

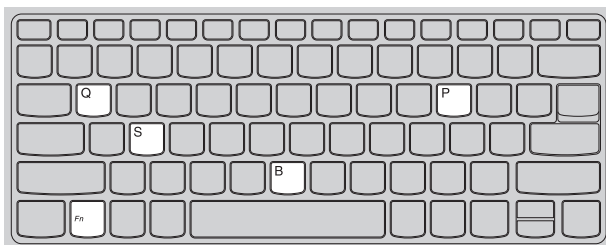
Fn + Q: активация тихого режима.

Глава 3. Восстановление Windows

В этой главе содержится информация о вариантах восстановления ОС Windows 10.

Восстановление Windows требуется в следующих случаях.

- Компьютер не запускается надлежащим образом.
- Компьютер неправильно работает после установки приложений, драйверов или обновлений.

В ОС Windows 10 доступно несколько вариантов восстановления Windows. С помощью следующей таблицы выберите подходящие варианты в случае неправильной работы компьютера.

| Неисправность | Доступные варианты |
|--|--|
| Компьютер неправильно работает после установки приложений, драйверов или обновлений. | Выполните восстановление с помощью системной точки восстановления. |
| Компьютер неправильно работает, и причина неисправности неизвестна. | Восстановите исходное состояние компьютера. |
| Windows не загружается надлежащим образом. | Используйте диск восстановления, чтобы восстановить компьютер. |
| Вы хотите сдать компьютер в утилизацию или на запчасти. | Восстановите исходное состояние компьютера. |

■ Восстановление с помощью точки восстановления системы

- ❶ В поле поиска Windows введите “Восстановление” и выберите его.
- ❷ Выберите **Запуск восстановления системы** → **Далее**.
- ❸ Выберите точку восстановления, затем нажмите **Далее** → **Готово**.

Примечание. Можно выбрать пункт **Поиск затрагиваемых программ**, чтобы проверить, какие установленные программы и драйверы относятся к этой точке восстановления.

■ Восстановление системы Windows

Восстановление системы — это стандартный инструмент Windows. Он используется для регистрации изменений в системных файлах Windows и сохранения состояния системы в качестве точки восстановления. Если компьютер не работает правильно после установки приложений, драйверов или обновлений, можно вернуть состояние системы к предыдущей точке восстановления.

Примечание. Восстановление предыдущего состояния системы на затрагивает личные данные.

Инструмент “Восстановление системы” создает точки восстановления в трех случаях:

- автоматически при обнаружении изменений системных файлов Windows;
- периодически (если этот вариант задан пользователем);
- в любое время по команде пользователя.

■ Создание точки восстановления системы вручную

Инструмент “Восстановление системы Windows” можно использовать для создания точки восстановления в любое время.

- ❶ В поле поиска Windows введите **Создание точки восстановления** и выберите его.
- ❷ Перейдите на вкладку **Защита системы** и выберите **Создать**.

■ ■ Сброс настроек компьютера

Если компьютер работает неправильно, и причина неизвестна, можно восстановить исходное состояние компьютера.

- ❶ Чтобы восстановить исходное состояние компьютера, выполните следующее.
 - При выключенном компьютере нажмите кнопку **Novo**, чтобы открыть меню Novo; выберите **System Recovery (Восстановление системы)** → **Troubleshoot (Устранение неполадок)** → **Reset this PC (Вернуть компьютер в исходное состояние)**.
 - В Windows выберите **Параметры** → **Обновление и безопасность** → **Восстановление**; в разделе **Reset this PC (Вернуть компьютер в исходное состояние)** выберите **Начать**.
- ❷ Выберите вариант.
 - Чтобы сохранить личные файлы, выберите **Сохранить мои файлы**.
 - В ином случае выберите **Удалить все**.

Примечание. Если планируется сдать компьютер на запчасти, утилизацию или продать его, используйте этот вариант и выберите полную очистку диска. Для этого может потребоваться один или два часа, однако при этом посторонним будет сложнее восстановить удаленные файлы.

■ ■ Использование диска восстановления для восстановления Windows

Если Windows не загружается надлежащим образом, можно использовать диск восстановления (созданный заранее), чтобы восстановить Windows.

- 1 Подключите диск восстановления к компьютеру; перезагрузите компьютер и выберите запуск с диска восстановления.
- 2 На экране **Choose an option (Выберите вариант)** выберите **Troubleshoot (Устранение неполадок)**.
- 3 Выберите вариант восстановления.
 - Выберите **Advanced Options (Дополнительные параметры)** → **System Restore (Восстановление системы)**, чтобы восстановить состояние компьютера с помощью точки восстановления системы.
 - Выберите **Recover from a drive (Восстановить с диска)**.

Примечание. Если при создании диска восстановления не был выбран вариант **Выполнить резервное копирование системных файлов на диск восстановления**, вариант **Recover from a drive (Восстановить с диска)** будет недоступен.

⦿ **Внимание!**

- После восстановления с диска все личные файлы, созданные на компьютере, будут удалены.

■ **Создание диска восстановления**

Для создания диска восстановления используйте привод USB (не прилагается). Его можно использовать для устранения неполадок компьютера, если Windows не загружается надлежащим образом.

- 1 В поле поиска Windows 10 введите “Создание диска восстановления” и выберите его.
- 2 Установите флажок **Выполнить резервное копирование системных файлов на диск восстановления** и выберите **Далее**.
- 3 Подключите привод USB к компьютеру, выберите его, затем выберите **Далее** → **Создать**.

⦿ **Внимание!**

- Если на приводе USB имеются личные файлы, выполните резервное копирование всех личных файлов перед использованием привода для создания диска восстановления.

Глава 3. Восстановление Windows

☉ **Важно!**

- После создания диска восстановления может отображаться параметр **Удаление раздела восстановления**. Чтобы освободить место на диске компьютера, выберите этот параметр и нажмите **Удалить**. В ином случае выберите **Готово**.

Глава 4. Устранение неполадок

■ Проблемы с изображением

■ Когда я включаю компьютер, на экране ничего не появляется.

Проверьте следующее.

- Адаптер питания подключен к компьютеру и к исправной розетке.
- Включено питание компьютера. (Чтобы убедиться в этом, еще раз нажмите кнопку питания.)
- Уровень яркости экрана настроен правильно.

Если эти требования выполнены, но на экране по-прежнему ничего нет, обратитесь в сервисный центр для проверки компьютера.

■ При включении компьютера появляется только белый курсор на пустом экране.

- Выключите компьютер, затем снова включите его.
- Если проблема остается, с помощью системы восстановления Windows восстановите резервные копии файлов среды Windows или весь жесткий диск до исходного заводского состояния. Если на экране по-прежнему ничего нет, кроме курсора, обратитесь в сервисный центр для проверки компьютера.

■ Исчезает изображение на экране работающего компьютера.

Возможно, включена экранная заставка или режим управления электропитанием. Выполните одно из следующих действий, чтобы вывести компьютер из спящего режима.

- Нажмите любую клавишу на клавиатуре.
- Нажмите кнопку питания.

■ На экране нет изображения.

Выполните следующие действия.

- Если компьютер работает от адаптера питания или батареи, а индикатор состояния батареи показывает, что батарея не разряжена, нажмите **F12**, чтобы увеличить яркость экрана.
- Если индикатор состояния системы мигает, нажмите кнопку питания для выхода из спящего режима.

Глава 4. Устранение неполадок

- Если проблема остается, следуйте инструкциям для решения проблемы “На экране неразборчивое или искаженное изображение”.

■ На экране неразборчивое или искаженное изображение.

Проверьте следующее.

- Разрешение экрана и качество цветопередачи правильно установлены.
- Правильно задан тип монитора.

■ На экране появляются некорректные символы.

Операционная система и программное обеспечение установлены правильно? Если они установлены и настроены правильно, обратитесь в сервисный центр для проверки компьютера.

■ Проблемы со спящим режимом

■ Отображается сообщение об очень низком уровне заряда батареи и компьютер сразу же выключается.

Уровень зарядки батареи снизился до критического. Подключите адаптер питания к данному компьютеру.

■ Компьютер переключается в режим ожидания (загорается индикатор режима ожидания) сразу после окончания самодиагностики при включении.

Проверьте следующее.

- Батарейный блок заряжен.
- Рабочая температура не выходит за пределы допустимого диапазона. См. “Глава 2. Информация по эксплуатации и уходу” в *руководстве по технике безопасности и общей информации Lenovo*.

Примечание. Если батарейный блок заряжен и рабочая температура находится в пределах допустимой нормы, обратитесь в сервисный центр.

■ Компьютер не выходит из спящего режима и не работает.

- Если компьютер находится в спящем режиме, подключите адаптер питания к компьютеру и нажмите кнопку питания.

- Если система не выходит из спящего режима, перестает реагировать на команды или невозможно выключить питание, перезагрузите компьютер. Несохранные данные могут быть утрачены. Чтобы перезагрузить компьютер, нажмите и удерживайте кнопку питания в течение восьми секунд или более. Если компьютер не перезагружается, отключите адаптер питания.

■ Проблемы с аккумулятором

■ Индикатор состояния батареи неверно отображает состояние.

Компьютер выключается до того, как индикатор уровня заряда батареи сигнализирует об отсутствии заряда, или компьютер продолжает работать после того, как значок уровня заряда батареи сигнализирует об отсутствии заряда.

- Перезарядите батарею.

■ Проблемы со звуком

■ В динамике нет звука даже при большой громкости.

Проверьте следующее.

- Функция выключения звука не используется.
- Комбинированное звуковое гнездо не используется.
- Динамики выбраны в качестве устройства воспроизведения.

■ Другие проблемы

■ Компьютер не отвечает.

- Для выключения компьютера нажмите и удерживайте кнопку питания в течение восьми секунд или более. Если компьютер не отвечает, отсоедините адаптер питания.
- Компьютер мог заблокироваться при переходе в спящий режим, если в это время шел процесс обмена данными. Отключайте таймер перехода в спящий режим, если вы работаете в сети.
 - Чтобы отключить таймер перехода в режим сна, нажмите **Пуск** → **Параметры** → **Система** → **Питание и спящий режим**; в разделе Спящий режим выберите **Никогда** в раскрывающемся меню.

■ Не работает подключенное внешнее устройство.

- Если компьютер включен, не подключайте и не отключайте кабели внешних устройств (за исключением USB). В противном случае это может привести к повреждению компьютера.

Глава 4. Устранение неполадок

- При подключении внешних устройств с высоким энергопотреблением (например, USB-дисковод для оптических дисков) используйте адаптер питания внешнего устройства. В противном случае устройство, возможно, не будет определено, или произойдет отключение системы.

Товарные знаки

LENOVO, логотип LENOVO, Yoga и логотип Yoga являются товарными знаками Lenovo. Microsoft, Windows и Cortana являются товарными знаками группы компаний Microsoft. USB Type-C и USB-C являются товарными знаками организации USB Implementers Forum (Форум по внедрению USB). Thunderbolt является товарным знаком корпорации Intel и ее дочерних компаний в США и/или других странах. DisplayPort является товарным знаком ассоциации Video Electronics Standards Association (Ассоциация стандартизации видеоэлектроники). Wi-Fi является товарным знаком объединения Wi-Fi Alliance. Все прочие товарные знаки являются собственностью соответствующих владельцев. © Lenovo, 2018 г.

