

ЖК-монитор Acer

Руководство Пользователя

Copyright © 2017. Acer Incorporated.
Все права сохранены.

Руководство пользователя ЖК-монитора Acer
Первый выпуск: 07/2017

Информация в настоящем издании может периодически меняться, никакого обязательства уведомить кого бы то ни было о таких изменениях никто не несет. Такие изменения будут включены в новые издания настоящего руководства или дополнительную документацию и публикации. Эта компания не делает никаких заявлений и не дает никаких гарантий, в явном или косвенном виде, в отношении содержания настоящего руководства, а именно отказывается от любых обязательных гарантий в отношении годности для продажи или пригодности для конкретных целей.

Запишите номер модели, серийный номер, дату покупки и информацию о месте покупки внизу листа. Серийный номер и номер модели указаны на этикетке, прикрепленной к компьютеру. В переписке относительно Вашего устройства Вам необходимо указывать серийный номер, номер модели и информацию о покупке.

Без предварительного письменного разрешения компании Acer Incorporated запрещается воспроизведение какой-либо части данной публикации, ее хранение в информационно-поисковой системе или передача в любой форме или любым способом - электронным, механическим, путем фотокопирования, записи или каким-либо другим способом.

Руководство пользователя ЖК-монитора Acer

Номер модели: _____

Серийный номер: _____

Дата покупки: _____

Место покупки: _____

Acer и Acer logo являются зарегистрированными торговыми марками Acer Incorporated. Названия продукции других компаний или их торговые марки использованы здесь только для идентификации, и принадлежат владеющим ими компаниям.

Информация для вашей безопасности и удобства работы

Правила техники безопасности

Внимательно прочтите настоящие инструкции. Сохраните этот документ для наведения справок в будущем. Соблюдайте все инструкции и предупреждения, нанесенные на корпус данного изделия.

Особые замечания в отношении ЖК-мониторов

Следующие признаки являются нормальными для ЖК-монитора и не свидетельствуют о неисправности.

- Из-за характера люминесцентного излучения экран может мигать в начале работы с монитором. Чтобы мигание исчезло, выключите сетевой переключатель, а затем включите его вновь.
- На экране возможна заметная неоднородность яркости, это зависит от заданных свойств экрана рабочего стола.
- Не менее 99,99 % пикселей жидкокристаллического экрана являются работоспособными. Дефекты изображения, такие как пропущенный пиксель или непрерывно светящийся пиксель, составляют не более 0,01 %.
- Из-за физических особенностей ЖК-экрана после смены изображения может сохраняться остаточное изображение предыдущего экрана, если оно оставалось на экране несколько часов подряд. В этом случае нормальная работа экрана медленно восстановится при смене изображений или после отключения питания на несколько часов.

Чистка монитора

При чистке монитора строго соблюдайте следующие указания:

- Перед каждой очисткой выньте сетевой шнур из розетки.
- Протирайте экран и корпус мягкой тканью.

Возможность доступа

Доступ к розетке электропитания, в которую вставляется шнур питания, не должен быть затруднен, эта розетка должна находиться максимально близко к пользователю оборудования. Если необходимо отключить электропитание от оборудования, убедитесь, что шнур питания отсоединен от сетевой розетки.

Безопасное прослушивание

Чтобы не повредить слух, соблюдайте следующие указания.

- Постепенно увеличивайте уровень громкости, пока уровень звука не станет комфортным, а звук четким и без искажений.
- После установки уровня громкости не увеличивайте его.
- Ограничьте время, проводимое за прослушиванием музыки с высоким уровнем громкости.
- Не устанавливайте высокий уровень громкости для заглушения шума.
- Уменьшите уровень громкости, если не удается услышать людей, разговаривающих рядом с вами.

Внимание!

- Не эксплуатируйте это изделие рядом с водой.
- Не ставьте это изделие на неустойчивую тележку, подставку или стол. Падение изделия может привести к его серьезным повреждениям.
- Для вентиляции предусмотрены специальные пазы и отверстия, которые обеспечивают надежную работу изделия и защищают его от перегрева. Эти отверстия не должны загромождаться или закрываться. Ни в коем случае нельзя загромождать эти отверстия, кладя изделие на кровать, диван, ковер или тому подобные поверхности. Нельзя размещать данное изделие вблизи батареи отопления или нагревательных приборов или над ними, а также встраивать в шкафы, если в них не обеспечивается надлежащая вентиляция.
- Нельзя проталкивать никакие предметы внутрь изделия через отверстия в его корпусе, так как они могут коснуться точек с опасным напряжением или вызвать короткое замыкание компонентов, что, в свою очередь, может привести к возгоранию или поражению электрическим током. Нельзя проливать никакие жидкости на изделие или внутрь его.
- Во избежание повреждения внутренних деталей и предотвращения утечки электролита из аккумулятора не устанавливайте устройство на вибрирующей поверхности.
- Никогда не используйте изделие на спортивных тренажерах или на вибрирующей поверхности во избежание случайного короткого замыкания или повреждения внутренних компонентов.
- Адаптер предназначен только для этого монитора и не должен использоваться в других целях.
- Ваше устройство использует один из следующих блоков питания:
Производитель: Delta Electronics Inc., модель: ADP-120RH D
Производитель: Chicony Electronics Co., модель: A15-120P1A

Электропитание

- Электропитание данного изделия должно соответствовать параметрам, обозначенным на этикетке на его корпусе. Если параметры напряжения питания вызывают у вас сомнения, то обратитесь к продавцу или в местную электрокомпанию.
- Не пережимайте шнур электропитания посторонними предметами. Не размещайте данное изделие в месте, где на шнур питания могут наступить.
- При использовании удлинительного шнура питания убедитесь, что суммарная сила тока оборудования, подключенного через удлинительный шнур питания, не превышает допустимую силу тока, на которую рассчитан удлинительный шнур питания. Кроме того, проверьте, чтобы сумма номиналов всех устройств, подключенных к розетке электропитания, не превышала номинал предохранителя.
- Чтобы не превысить допустимую нагрузку на розетки сетевого электропитания, разветвители или штепсельные колодки, не подключайте к ним слишком много устройств. Общая нагрузка системы не должна превышать 80% номинала параллельной цепи. При использовании разветвителя питания (удлинителя) нагрузка не должна превышать 80% его номинала.
- У этого устройства шнур питания имеет трехконтактную вилку с заземлением. Эту вилку можно подключать только к заземленным электророзеткам. Прежде чем вставлять вилку шнура питания в электророзетку, убедитесь, что электророзетка заземлена надлежащим образом. Не вставляйте вилку в незаземленную электророзетку. Обратитесь за справкой к квалифицированному электрику.



.....

Внимание! Заземляющий контакт служит для безопасности. Использование электророзетки, не заземленной надлежащим образом, может привести к поражению электрическим током и/или к травме.



.....

Примечание: Заземляющий контакт также обеспечивает хорошую защиту от непредвиденных помех от других электрических устройств, используемых по соседству, которые могут мешать работе этого устройства.

- Используйте устройство только со шнуром электропитания, входящим в комплект поставки. При замене шнура электропитания убедитесь, что новый шнур соответствует следующим параметрам: отсоединяемый, сертифицированный UL/CSA, тип SPT-2, выдерживает минимум 7 А 125 В, соответствует VDE или аналог., макс. длина 4,6 м (15 футов).

Техническое обслуживание изделия

Не пытайтесь проводить обслуживание изделия самостоятельно, так как открытие или снятие кожуха может подвергнуть вас опасности прикосновения к точкам с опасным для жизни напряжением или иным рискам. Все виды технического обслуживания должны проводить квалифицированные специалисты сервисного центра.

Отключите изделие от розетки электропитания и обратитесь к специалисту по техническому обслуживанию, когда:

- шнур питания поврежден, обрезан или изношен
- Внутрь изделия попала жидкость
- Изделие попало под дождь или в воду
- Изделие упало или поврежден его корпус
- В работе изделия произошли явные отклонения от нормы, свидетельствующие о необходимости технического обслуживания
- Изделие не работает нормально при выполнении инструкций по эксплуатации



Примечание: Для регулировки пользуйтесь только теми органами управления, регулировка которых предусмотрена инструкциями по эксплуатации, так как неправильное использование других органов управления может привести к повреждению изделия и, скорее всего, потребует от специалистов сервисного центра больших усилий для восстановления нормальных рабочих параметров изделия.

Потенциально взрывоопасные среды

Выключайте устройство в местах с повышенной взрывоопасностью и следуйте всем инструкциям и указаниям на знаках. В число потенциально взрывоопасных сред входят места, где обычно рекомендуют выключать двигатель автомобиля. Возникновение искр в таких средах может привести к взрыву или пожару и, в результате, к телесным повреждениям или даже смерти. Выключайте устройство на пунктах заправки топливом и на станциях обслуживания. Ознакомьтесь с ограничениями на использование радиооборудования в местах хранения и распределения топлива, химических заводах или местах, где ведутся взрывные работы. Взрывоопасные места обычно (но не обязательно) отмечены специальными знаками. В их число входят нижние палубы кораблей, пункты перекачки или хранения химических веществ, автомобили на сжиженном газе (пропан, бутан и пр.), а также места, воздух в которых содержит химические вещества, частицы пыли или металлическую пудры.

Дополнительные сведения по безопасности

В вашем устройстве и принадлежностях к нему могут находиться мелкие детали. Держите их в недоступности от маленьких детей.

Сведения об утилизации ИТ-оборудования

Компания Асер поддерживает усилия по защите окружающей среды путем утилизации и вторичной переработки отслужившего оборудования, и эти усилия являются одним из основных приоритетов компании по минимизации ущерба окружающей среде.

Компания Асер осознает влияние своего бизнеса на окружающую среду и стремится выработать и применять передовые способы производства, сводящие к минимуму воздействие ее продукции на окружающую среду.

Дополнительные сведения и рекомендации по утилизации см. на веб-сайте:

<http://www.acer-group.com/public/Sustainability/>

Сведения о возможностях и преимуществах устройств компании Асер см. на веб-сайте www.acer-group.com.

Инструкции по утилизации



Не выбрасывайте данное электронное устройство в мусор. Чтобы сократить до минимума загрязнение окружающей среды и обеспечить ее максимальную защиту, пожалуйста, сдавайте его на переработку. Дополнительные сведения о правилах утилизации отслужившего электротехнического и электронного оборудования (Waste from Electrical and Electronics Equipment, WEEE) можно узнать на веб-странице <http://www.acer-group.com/public/Sustainability/>

Заявление о пикселах жидкокристаллического экрана

ЖК-экран изготовлен с использованием высокопрецизионных производственных технологий. Тем не менее, некоторые пиксела могут время от времени выпадать или отображаться в виде черных или красных точек. Это не влияет на записанное изображение и не является дефектом.

В данном устройстве реализованы следующие функции управления питанием:

- Перевод дисплея в режим "Сон" через 15 минут бездействия пользователя.
- Перевод дисплея в режим "Сон" через 30 минут бездействия пользователя.
- Вывод компьютера из режима "Сон" по нажатию кнопки питания.

Сведения и советы для удобства работы

Иногда пользователи, проводящие много времени за компьютером, жалуются на чрезмерное напряжение глаз и головную боль. Пользователи также часто рискуют получить физическую травму, если будут много часов подряд сидеть за компьютером. Продолжительное время работы, неудобная поза, неправильная организации рабочего места, стресс, неподходящие условия работы, состояние личного здоровья и другие факторы значительно увеличивают риск получения физической травмы.

Неправильная работа за компьютером может привести к появлению запястного сухожильного синдрома, тендиниту, воспалению сухожилий и синовиальной сумки или других скелетно-мышечных заболеваний. В кистях рук, запястьях, плечах, предплечьях, шее или спине могут появиться следующие симптомы:

- онемение, жжение или покалывание
- ломота, болезненное ощущение или слабость
- боль, опухоль или пульсация
- оцепенелость или напряжение
- сухость или слабость

При наличии таких симптомов, повторяющихся или постоянных ощущениях дискомфорта и/или болезненных ощущениях при работе за компьютером немедленно обратитесь за консультацией к врачу и сообщите об этом в отдел техники безопасности и охраны здоровья вашей компании.

В следующем разделе приводятся советы, как сделать работу за компьютером более удобной.

Поиск удобного рабочего положения

Найдите для себя максимально удобное положение за компьютером, меняя угол обзора монитора, используя подставку для ног или регулируя высоту кресла. Воспользуйтесь следующими советами:

- не сидите подолгу в одной позе
- не склоняйтесь низко и не откидывайтесь далеко на спинку кресла
- периодически вставайте и прохаживайтесь, чтобы снять напряжение в мускулах ног

Забота о зрении

Если подолгу смотреть на монитор, носить неправильно подобранные очки или контактные линзы, использовать яркий свет или работать за столом с блестящей поверхностью, плохо отрегулировать резкость экрана, использовать мелкий шрифт или малоконтрастный дисплей, то глаза будут сильно уставать. В следующих разделах приводятся советы, как уменьшить чрезмерное напряжение глаз.

Глаза

- Давайте глазам частый отдых.
- Периодически отводите глаза от монитора и смотрите на какой-нибудь удаленный предмет.
- Часто мигайте, чтобы глаза не засыхали.

Дисплей

- Держите дисплей в чистоте.
- Ваша голова должна находиться выше нижней кромки дисплея, чтобы при просмотре изображения в центре дисплея глаза смотрели сверху вниз.
- Отрегулируйте яркость и/или контраст дисплея так, чтобы текст было легко читать, а графика отображалась четко.
- Уменьшите мерцание и отражение:
 - установите дисплей так, чтобы его боковая кромка была обращена к окну или источнику освещения
 - уменьшите свет в помещении, используя портьеры, шторы или жалюзи
 - включайте освещение на рабочем месте
 - отрегулируйте угол обзора дисплея
 - используйте антибликовый фильтр
 - установите на верхней кромке дисплея солнцезащитный козырек, например, картонную полосу
- Не смотрите на дисплей из неудобного положения.
- Не смотрите подолгу на источники яркого света (открытые окна и т.п.).

Выработка правильного стиля работы

Выработайте у себя следующие привычки работы за компьютером, которые позволят меньше уставать и работать более продуктивно:

- Делайте короткие частые перерывы в работе.
- Делайте какие-нибудь упражнения для разминки.
- Как можно чаще выходите подышать чистым, свежим воздухом.
- Регулярно делайте физическую зарядку, укрепляющую тело.

Распаковка	1
Установка / снятие подставки.....	2
СНЯТИЕ СТОЙКИ ДЛЯ КРЕПЛЕНИЯ НА СТЕНУ	3
Регулировка положения экрана	4
Подключение адаптера и шнура питания переменного тока	6
Техника безопасности.....	6
Чистка вашего монитора.....	6
Энергосбережение	7
DDC (Канал данных дисплея)	7
Назначение контактов разъема	8
Таблица стандартного времени	9
Установка	11
Установка крышки отсека кабельных вводов	13
Элементы управления для пользователя	14
Диагностика неисправностей	25

Распаковка

Во время распаковки коробки, пожалуйста, проверьте, имеются ли в наличии все нижеуказанные позиции, если в будущем вам потребуется перевозить или пересылать монитор, сохраните упаковочный материал.

- Монитор с ЖК-дисплеем
- Краткое руководство
- Адаптер питания

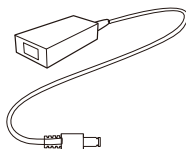
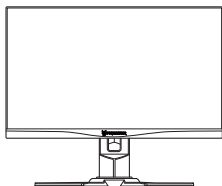

- Сетевой шнур переменного тока
- Кабель HDMI (опци)
- DP Кабель (опци)

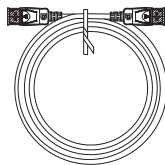
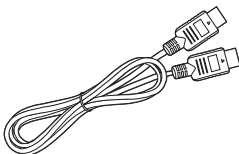

- Кабель USB (опци)
- Комплект для крепления на стену

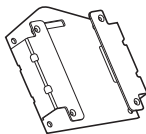
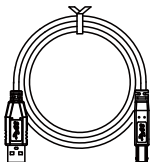

Установка / снятие подставки



Примечание: извлеките монитор и основание из упаковочной коробки. Осторожно положите монитор экраном вниз на устойчивую поверхность (чтобы не поцарапать экран, подложите ткань).

1:
Прикрепите подставку монитора к основанию.

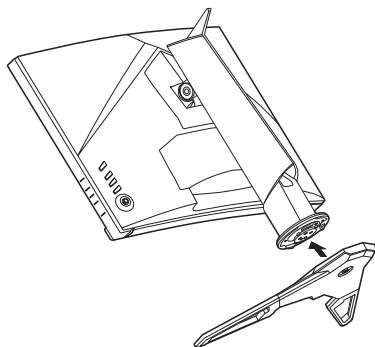

2:
Проверьте надежность фиксации кронштейна подставки в основании.

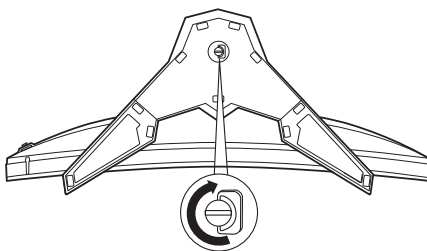

СНЯТИЕ СТОЙКИ ДЛЯ КРЕПЛЕНИЯ НА СТЕНУ



Примечание: осторожно положите монитор экраном вниз на устойчивую поверхность (чтобы не поцарапать экран, подложите ткань).

1:
При помощи отвертки с плоским жалом отсоедините и снимите крышки VESA.

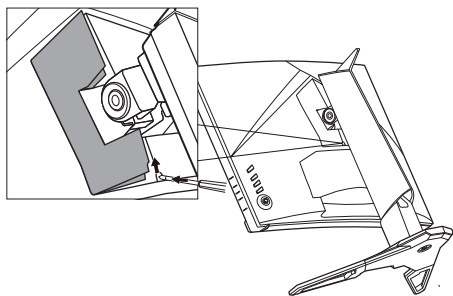

2:
При помощи отвертки Phillips отверните и извлеките винты, затем поднимите и снимите стойку.

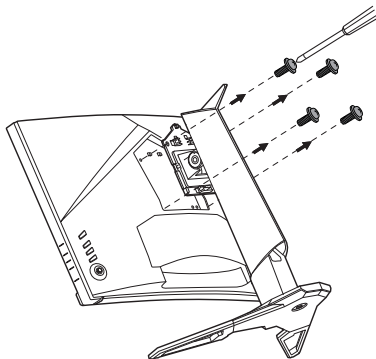

3.
При помощи отвертки Phillips установите комплект для крепления на стену, надежно привинтив его к монитору.

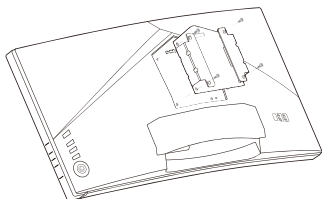

4.
Ваш монитор подготовлен для крепления на стену.

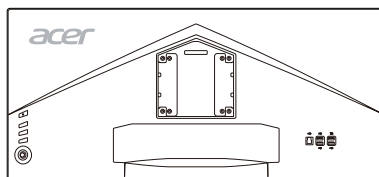

Примечание: при установке с помощью комплекта для настенного крепления советуем использовать винты М4 x 10 (Д) мм для крепления монитора к стене.

Регулировка положения экрана

Чтобы выбрать оптимальное положение, обеспечивающее наилучшее качество просмотра, можно отрегулировать высоту/наклон монитора.

- **Наклон**

См. примерный диапазон углов наклона на рисунке внизу.

Наклон 25 градусов возможен только в самой высокой точке подставки.

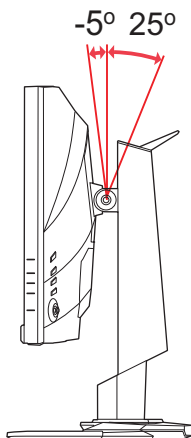

- **Регулировка высоты**

Нажав на верхнюю часть монитора, отрегулируйте высоту экрана монитора.

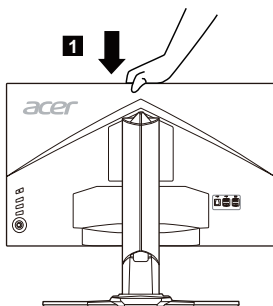

2
0-110mm

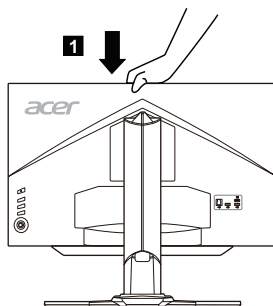

2
0-90mm

(для моделей с системой eye-tracking)

- **Поворот**

Встроенное основание позволяет поворачивать монитор под наиболее удобным для просмотра углом.

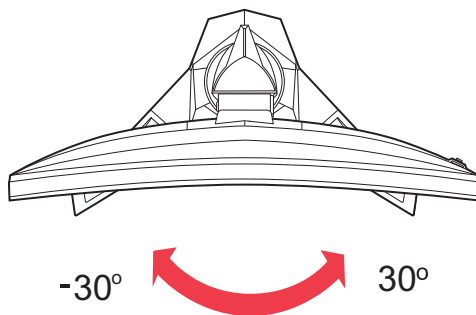

Подключение адаптера и шнура питания переменного тока

- Прежде всего, убедитесь в том, что вы используете правильный сетевой шнур в соответствии с правилами в вашем регионе.
- Настоящий монитор снабжен универсальным устройством питания, который обеспечивает возможность эксплуатации как в регионах с использованием переменного тока мощностью 100 / 120 В, так и в регионах с использованием переменного тока мощностью 220/240 В. Со стороны пользователя не требуется никакой регулировки.
- Подключите один конец шнура питания к адаптеру, а другой конец — к розетке переменного тока.
- Для устройства с использованием переменного тока мощностью 120 В: Используйте комплект сетевого шнура UL Listed Cord Set, тип SVT и розетки на 10 А / 125 В.
- Для устройства с использованием переменного тока мощностью 220/240 В (вне территории США): Используйте сетевой комплект, состоящий из сетевого шнура H05VV-F и розетки на 10 А, 250 В. Сетевой шнур должен иметь соответствующие разрешения техники безопасности для использования в стране, в которой будет установлено оборудование

Техника безопасности

- Не устанавливайте монитор или другие тяжелые объекты на сетевой шнур во избежание повреждения кабеля.
- Не подвергайте монитор воздействию дождя, избыточной влаги или пыли.
- Не закрывайте вентиляционные прорези или отверстия монитора. Всегда располагайте монитор в месте с достаточной вентиляцией.
- Не располагайте монитор против яркого заднего плана, или там, где на экране может отражаться солнечный свет или другие источники света. Установите монитор чуть ниже уровня глаз.
- При транспортировке монитора обращайтесь с ним осторожно.
- Берегите экран от ударов и царапин, так как он хрупок.
- Чтобы не повредить монитор, не поднимайте его за основание.

Чистка вашего монитора

Во время очистки вашего монитора внимательно выполняйте указания ниже.

- Перед каждой очисткой выньте сетевой шнур из розетки.
- Осторожно протирайте мягкой тканью экран и корпус спереди и по бокам.
- **ЗАПРЕЩАЕТСЯ РАЗБРЫЗГИВАТЬ ИЛИ ПРОЛИВАТЬ ЛЮБЫЕ ЖИДКОСТИ НЕПОСРЕДСТВЕННО НА ЭКРАН ИЛИ КОРПУС.**

- **ДЛЯ ЧИСТКИ ЖК-ДИСПЛЕЯ ИЛИ КОРПУСА НЕ ПРИМЕНЯЙТЕ НИКАКИЕ ЧИСТЯЩИЕ СРЕДСТВА НА ОСНОВЕ НАШАТЫРНОГО ИЛИ ЭТИЛОВОГО СПИРТА.**
- Компания Асег не будет отвечать за повреждения, вызванные применением любых чистящих средств на основе нашатырного или этилового спирта.

Энергосбережение

Монитор будет приведен в режим энергосбережения при помощи сигнала управления от контроллера дисплея, с индикацией светодиодом питания янтарного цвета.

Состояние	Цвет светодиода
ON / ВКЛ.	Синий
Режим энергосбережения	Янтарный

Состояния экономии энергии будут поддерживаться до момента направления сигнала управления или активации клавиатуры или мыши. Время возврата из режима активного отключения обратно во включенное состояние составляет 3 секунд.

DDC (Канал данных дисплея)

Для облегчения процесса установки монитор готов к автоматическому подключению к вашей системе (“включай и работай”), в том случае, если Ваша система также поддерживает протокол DDC. Протокол DDC (канал данных дисплея) - это протокол коммуникации, посредством которого монитор автоматически информирует главную систему о своих возможностях, например о тех разрешающих способностях, которые он поддерживает и соответствующей синхронизации. Монитор поддерживает стандарт DDC2B.

Назначение контактов разъема

19-контактный сигнальный кабель цветного дисплея*

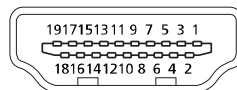

Контакт	Значение	Контакт	Значение
1.	TMDS Data2+	10.	TMDS Clock+
2.	TMDS Data2 Shield	11.	TMDS Clock Shield
3.	TMDS Data2-	12.	TMDS Clock-
4.	TMDS Data1+	13.	CEC
5.	TMDS Data1 Shield	14.	Резерв (не используется устройством)
6.	TMDS Data1-	15.	SCL
7.	TMDS Data0+	16.	SDA
8.	TMDS Data0 Shield	17.	DDC/CEC Ground
9.	TMDS Data0-	18.	Питание +5 В
		19.	Определение "горячего" подключения

* только для некоторых моделей

20-контактный сигнальный кабель цветного дисплея

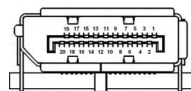

Контакт	Значение	Контакт	Значение
1.	Lane0(p)	11.	GND
2.	GND	12.	Lane3(n)
3.	Lane0(n)	13.	Config1
4.	Lane1(p)	14.	Config2
5.	GND	15.	AUX_CH (n)
6.	Lane1(n)	16.	GND
7.	Lane2(p)	17.	AUX_CH (p)
8.	GND	18.	Hot Plug Detect
9.	Lane3(n)	19.	DP Power_Return
10.	Lane3(p)	20.	DP Power

Таблица стандартного времени HDMI

	Режим	Разрешение		
1	VGA	640 x 480	60	Hz
2	SDTV	720 x 480	60	Hz
3	SDTV	720 x 576	50	Hz
4	VESA	1280 x 720	50	Hz
5	VESA	1280 x 720	60	Hz
6	SVGA	800 x 600	60	Hz
7	XGA	1024 x 768	60	Hz
8	FHD	1920 x 1080	50	Hz
9	FHD	1920 x 1080	60	Hz
10	QHD	2560 x 1440	60	Hz

DP

	Режим	Разрешение		
1	VGA	640 x 480	60	Hz
2	SVGA	800 x 600	60	Hz
3	XGA	1024 x 768	60	Hz
4	QHD	2560 x 1440	60	Hz
5	QHD	2560 x 1440	85	Hz
6	QHD	2560 x 1440	100	Hz
7	QHD	2560 x 1440	120	Hz
8	QHD	2560 x 1440	144	Hz
9	QHD	2560 x 1440	165	Hz



Примечание: Чтобы обеспечить оптимальное качество изображения, выводимого через разъемы DisplayPort, для частоты обновления установите значение 119~165 Гц.

Установка

Для подключения монитора к главной системе выполните шаги, перечисленные ниже:

Шаги:

1. 1-1 Подсоедините кабеля HDMI (только моделей с входом HDMI)
 - a. Убедитесь в том, что и монитор, и компьютер выключены.
 - b. Подключите к компьютеру кабель HDMI.
При использовании HDMI можно нажатием любой кнопки, кроме кнопки питания, переключать порт источника входа/выхода.
- 1-2 Подсоедините кабеля DP (Вход по умолчанию)
(только моделей с входом DP)
 - a. Убедитесь в том, что и монитор, и компьютер выключены.
 - b. Подключите к компьютеру кабель DP.
2. Подключите аудиокабель (опци)
3. Подключите адаптер
 - a. Подключите шнур питания переменного тока к адаптеру
 - b. Подключите один шнур адаптера к монитору, а другой — к розетке питания переменного тока с заземлением.
4. Подключите USB-кабель (опци)
Подключите кабель USB 3.0 к разъему для быстрой зарядки.
Подключите кабель USB 3.0 к разъему.
5. Подключите к сети монитор и компьютер.
Сначала подключите монитор, а потом - компьютер.
Этот порядок очередности крайне важен.

6. Если монитор по-прежнему не функционирует надлежащим образом, см. раздел о диагностике неисправностей и определите проблему.

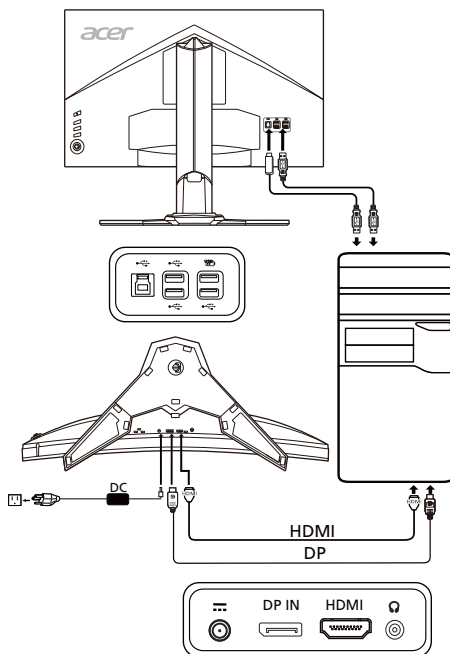

Установка крышки отсека кабельных вводов

Подключив кабели, прикрепите крышку отсека кабельных вводов к монитору, совместив выступы на крышке с пазами на мониторе, и затем нажмите крышку, чтобы она со щелчком встала на место.

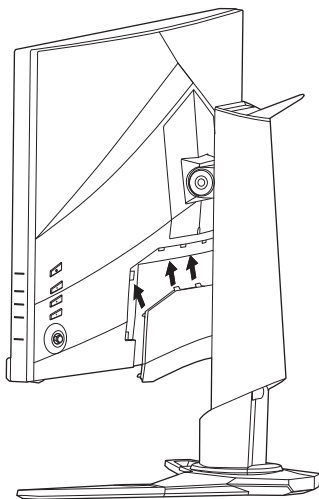

Элементы управления для пользователя

Внешнее управление

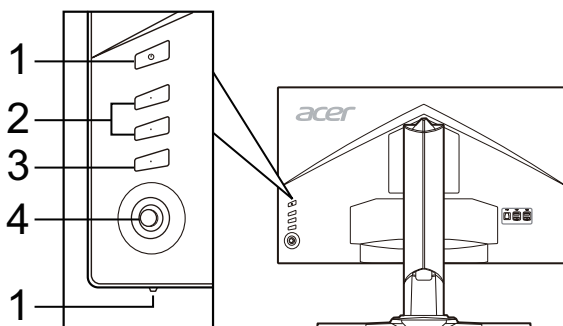

Номер	Элемент	Описание
1	Кнопка/индикатор питания	Включение/выключение монитора. Синий цвет означает, что питание включено. Желтый цвет обозначает режим ожидания/энергосбережения.
2	Кнопки 1 и 2 для быстрого вызова функций	Нажмите, чтобы быстро активировать заданную пользователем функцию.
3	Кнопка Input	Нажмите для переключения между источниками входа.
4	Кнопка Navi/OK	Нажмите, чтобы активировать экранное меню, затем нажатием клавиши навигации выделите нужную функцию. Нажмите еще раз, чтобы подтвердить выбор.

Настройка параметров OSD



Примечание: следующая информация приведена исключительно в справочных целях. Реальные характеристики устройства могут отличаться.

OSD можно использовать для регулировки настроек ЖК-монитора. Нажмите кнопку MENU, чтобы открыть OSD. В OSD можно регулировать качество изображения, положение меню на экране и общие параметры. Дополнительные настройки описаны на следующей странице:

Главная страница

По умолчанию для кнопок 1 и 2 заданы функции Яркость и Громкость. Вы можете с помощью функции "Горячие клавиши" задать для этих кнопок нужные функции.

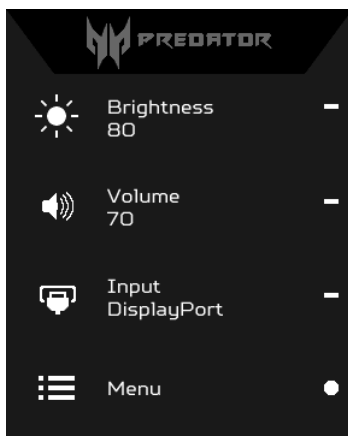

1. Яркость
2. Громкость
3. Вход
4. Меню

Включение или выключение режимов

На странице любой функции нажмите , чтобы открыть окно управления Режимы, и выберите нужный определяемый пользователем профиль (дополнительные сведения см. в разделе OSD).

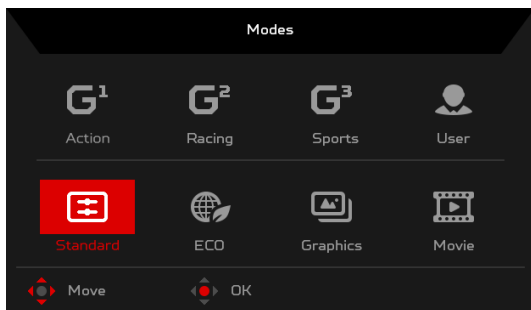

Регулировка параметра Яркость

Откройте окно управления Яркость и нажатием кнопки Navi/OK настройте значение яркости. Закончив, нажмите кнопку Navi/OK для возврата на один уровень.

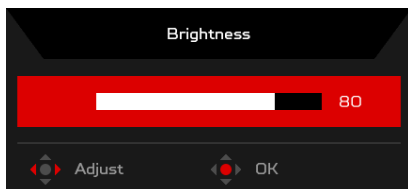

Регулировка Громкости

Откройте регулятор Громкость и нажатием кнопки Navi/OK отрегулируйте громкость. Закончив, нажмите кнопку Navi/OK для возврата на один уровень.

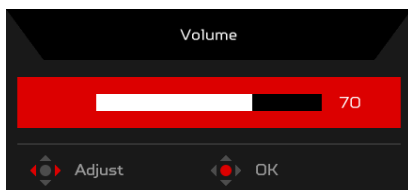

Выбор Входа

Откройте окно управления Вход и выберите нужный вход. Закончив, нажмите кнопку Navi/OK для возврата на один уровень.

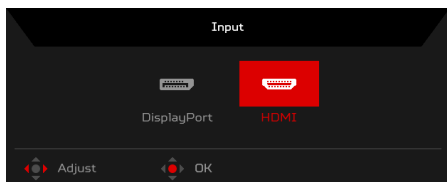

Страница Функция

Откройте страницу Функция, чтобы выбрать функцию Изображ., Цвет, Звук, Игры, OSD или Система, затем нажатием кнопки Navi/OK настройте значение нужного параметра. Закончив, нажмите кнопку Navi/OK или **X** для возврата на один уровень.

Регулировка параметра Изображение

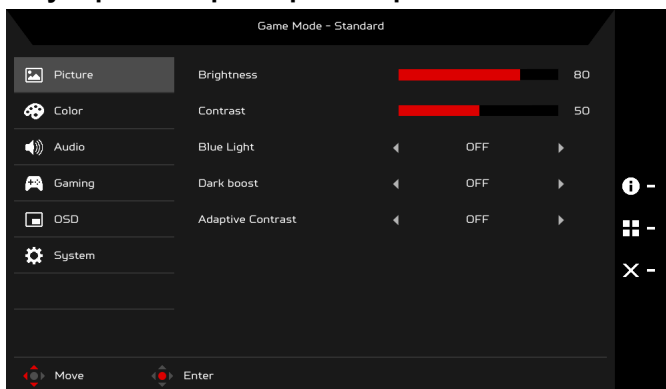

1. Нажмите кнопку MENU, чтобы открыть OSD.
2. Нажатием кнопки Navi/OK выберите Изображ. в экранном меню. Затем перейдите к тому параметру изображения, который хотите настроить.
3. Нажатием кнопки Navi/OK отрегулируйте значение на соответствующих шкалах.
4. В меню Изображ. можно настраивать параметры Яркость, Контрастность, Синий свет, Усиление теней и Адапт. Контраст.
5. Яркость: регулировка яркости в пределах от 0 до 100.



Примечание: регулировка соотношения светлых и темных оттенков.

6. Контрастность: регулировка контрастности в пределах от 0 до 100.



Примечание: настройка различимости между светлыми и темными областями.

7. Синий свет: отфильтруйте синий свет, выбирая разные значения параметра "Синий свет" (80%, 70%, 60%, 50%).



Примечание: при более высоких значениях пропускается больше синего света. Для лучшей защиты выберите значение поменьше.

8. Dark boost: увеличивает амплитуду уровней темного цвета на экране— черные цвета станут менее черными. Чем выше уровень, тем больше усиление.

9. Adaptive Contrast: этот способ обычно увеличивает общую контрастность многих изображений, особенно когда полезные данные изображения представлены очень контрастными значениями. Это позволяет усиливать контрастность в областях с более низкой контрастностью. Этот способ полезен для изображений с одинаково светлыми или одинаково темными передним и задним планами. В частности, этот способ может улучшить отображение структуры костей на рентгеновских снимках и повысить детализацию на недодержанных или передержанных фотографиях.

Регулировка Цвета

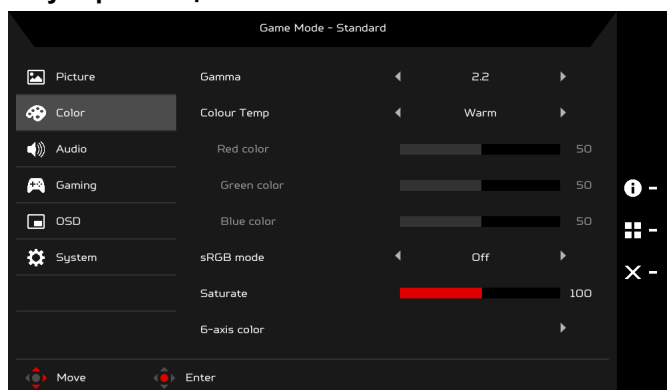

1. Нажмите кнопку MENU, чтобы открыть OSD.
2. Нажатием кнопки Navi/OK выберите Цвет в экранном меню. Затем перейдите к параметру изображения, который хотите настроить.
3. Нажатием кнопки Navi/OK выберите значение параметра.

4. Режим Гамма позволяет регулировать тон освещенности. По умолчанию задано значение 2,2 (стандартное значение для Windows).
5. Цвет.темп.: По умолчанию задается Теплая температура. Варианты для выбора: Холодный, Теплый, Синий свет или Пользоват.
6. Режим sRGB предназначен для лучшего согласования цветопередачи с периферийными устройствами, такими как цифровые камеры или принтеры.
7. Насыщенность: Яркость цвета можно изменять в диапазоне 0~200.
8. 6-комп. цвет: Интенсивность красного, зеленого, синего, голубого, желтого и пурпурного цвета можно регулировать по отдельности в диапазоне значений 0~100, изменяя качество цвета изображения.

Регулировка параметра Звук

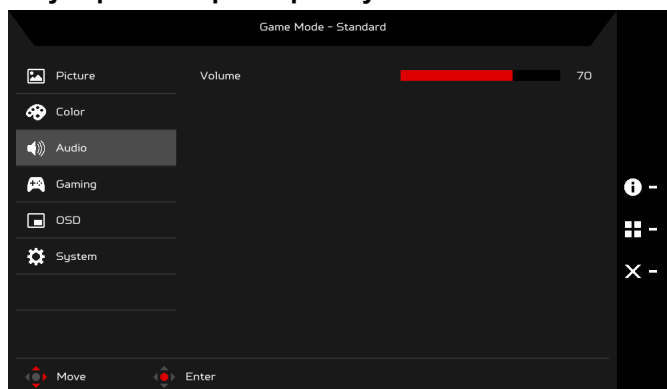

1. Нажмите кнопку MENU, чтобы открыть OSD.
2. Нажатием кнопки Navi/OK выберите Звук в экранном меню. Затем перейдите к параметру, который хотите изменить.
3. Нажатием кнопки Navi/OK отрегулируйте значение на соответствующих шкалах.
4. Громкость: регулировка громкости.

Регулировка параметра Игра

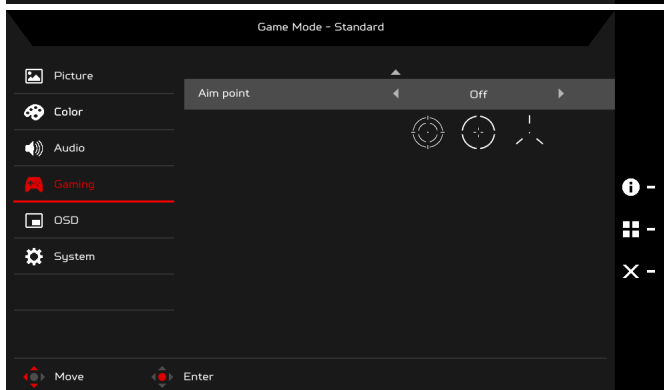
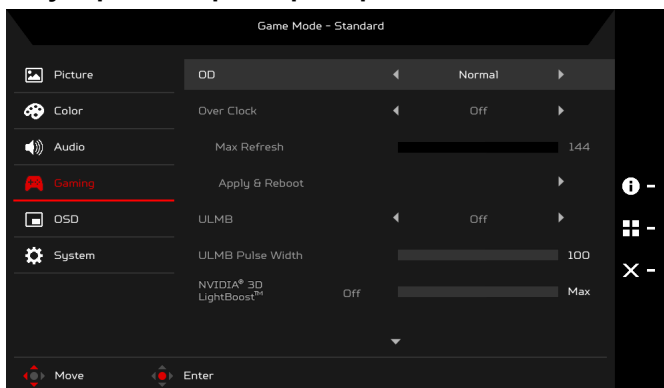

1. Нажмите кнопку MENU, чтобы открыть OSD.
2. Нажатием кнопки Navi/OK выберите Игры в экранном меню. Затем перейдите к параметру, который хотите изменить.
3. Нажатием кнопки Navi/OK отрегулируйте значение на соответствующих шкалах.
4. OD: варианты на выбор: Выкл., Обычный или Предельный.
5. Разгон (для некоторых моделей): монитор можно разогнать до более высокой частоты обновления, чем указано в характеристиках панели.
* Эта функция позволяет сбрасывать максимальную частоту обновления на панели управления NVIDIA после перезагрузки. Если изображения нет, то отсоедините кабель DisplayPort™ и в экранном меню монитора выберите частоту обновления, используемую по умолчанию.

ВАЖНО! Выполнение разгона может привести к мерцаниям экрана и другим неблагоприятным явлениям, возникающим из общей конфигурации системы, подключенной к монитору, и, возможно, даже затронут технические характеристики панели монитора. Чтобы устранить или уменьшить эти явления, необходимо уменьшить значение частоты обновления.

6. ULMB (Ultra Low Motion Blur): включение или выключение функции ULMB.
7. Ширина имп. ULMB: с помощью регулятора уменьшите эффект размытости движущегося изображения при просмотре динамичных сцен. Дополнительные сведения можно узнать на веб-сайте компании NVIDIA.
8. Целевая точка: на экране отображается Целевая точка (точка прицеливания) в играх-шутерах.

Регулировка параметров OSD

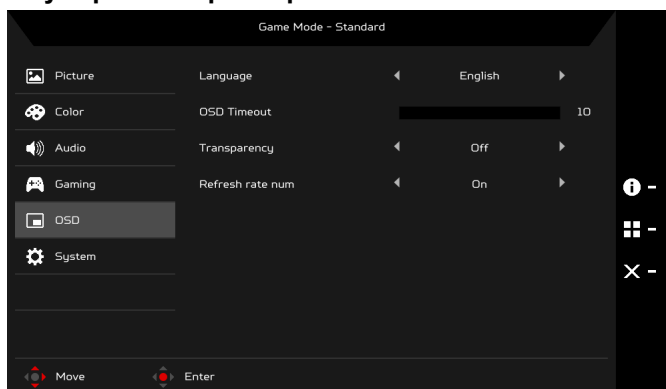

1. Нажмите кнопку MENU, чтобы открыть OSD.
2. Нажатием кнопки Navi/OK выберите OSD в экранном меню. Затем перейдите к параметру, который хотите изменить.
3. Нажатием кнопки Navi/OK отрегулируйте значение на соответствующих шкалах.
4. Язык: выбор языка экранного меню.
5. Вр. отобр. Меню: настройка длительности задержки перед выключением экранного меню.
6. Прозрачность: выбор Прозрачности при использовании игрового режима. Для прозрачности можно задать значение 0% (ВЫКЛ.), 20%, 40%, 60% или 80%.

7. Зн. частоты обн.: отображение на экране текущего значения частоты обновления панели.

Регулировка параметра Система

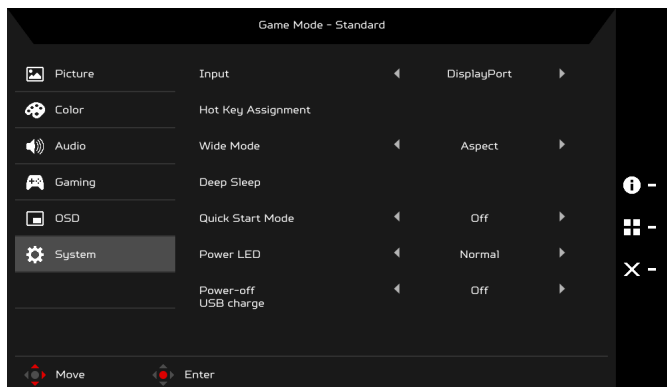

1. Меню Система позволяет выбирать язык экранного меню и другие важные параметры.
2. Нажмите кнопку MENU, чтобы открыть OSD.
3. Нажатием кнопки Navi/OK выберите Система в экранном меню. Затем перейдите к параметру, который хотите отрегулировать.
4. Нажатием кнопки Navi/OK выберите значение параметра.
5. Вход: выбор источника входного сигнала - DP In или HDMI.
6. Hotkey Assignment (Назначение горячих клавиш): выбор функции для Hotkey 1 (Горячей клавиши 1) или Hotkey 2 (Горячей клавиши 2).
7. Широкоэк.реж.: выбор подходящего варианта соотношения сторон экрана. Возможные варианты: Aspect и 1:1.
8. Deep Sleep (Глубокий сон): когда включена функция Deep Sleep (Глубокий сон), монитор отключит свои базовые функции и перейдет в режим энергосбережения, если монитор будет бездействовать в течение определенного периода времени или если пользователь выключит адаптер питания пост. напряжения монитора.





Примечание: нажатием любой кнопки (кроме кнопки питания) на мониторе можно также пробуждать монитор после его перехода в режим глубокого сна.

9. Реж. быст. зап.: быстрое включение монитора.
10. Инд. пит.: индикатор питания можно настроить так, чтобы он светился ярко, умеренно ярко или не светился совсем.

11. Зарядка через USB при выключенном питании: включение или выключение.

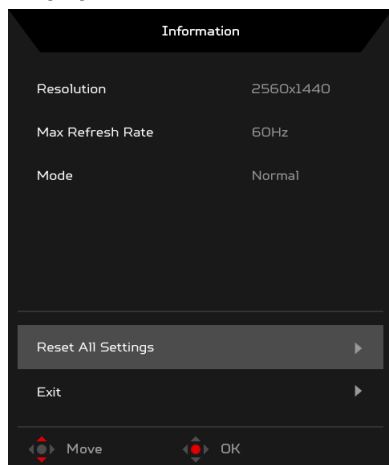
Информация об изделии



1. На странице любой функции нажмите кнопку , чтобы открыть экранное меню.
2. Сброс всех настроек: для всех параметров восстанавливаются заводские значения по умолчанию.

Использование технологий G-SYNC и 3D:

Для следующих вариантов разрешения:

2560 x 1440@60 Гц

2560 x 1440@85 Гц (только DP)

2560 x 1440@100 Гц (только DP)

2560 x 1440@120 Гц (только DP)

2560 x 1440@144 Гц (только DP)

Для визуальных эффектов 3D требуется совместимое с 3D программное обеспечение, очки nVidia® 3D Vision™ и совместимая видеокарта nVidia® 3D. Для использования технологии G-SYNC требуется видеокарта NVIDIA GeForce GTX650Ti BOOST или более мощная видеокарта GeForce GTX с выходом DisplayPort.

Дополнительные сведения см. на веб-сайте nVidia®:

<http://www.geforce.com/hardware/desktop-gpus>

Для следующих вариантов разрешения с функцией Разгон (только DP):

2560 x 1440@165 Гц

Для использования технологии G-SYNC требуется видеопроцессор с архитектурой NVIDIA Maxwell или более мощная видеокарта GeForce GTX с выходом DisplayPort.

Дополнительные сведения см. на веб-сайте nVidia®:

<http://www.geforce.com/hardware/desktop-gpus>

Диагностика неисправностей

Прежде чем вы отошлете монитор с ЖК-дисплеем на сервисное обслуживание, пожалуйста, проверьте список диагностики неисправностей, приведенный ниже, возможно, вы сможете определить, в чем заключается проблема, самостоятельно.

(HDMI/DP Mode)

Проблема	Текущее состояние	Исправление
Изображение отсутствует	Светодиод ВКЛ.	<ul style="list-style-type: none">• При помощи OSD отрегулируйте яркость и контраст на максимум или перезагрузите на установки по умолчанию.
	Светодиод ВЫКЛ.	<ul style="list-style-type: none">• Проверьте выключатель питания.• Проверьте, правильно ли подсоединен провод питания переменного тока к монитору.
	Светодиод светится янтарным цветом	<ul style="list-style-type: none">• Проверьте, правильно ли подсоединен к задней части монитора кабель видео сигнала.• Проверьте, включено ли питание компьютерной системы.
Нарушение (Только модель с аудиовходом) (опци)	Звук отсутствует или уровень звука слишком низкий	<ul style="list-style-type: none">• Проверьте подключение аудиокабеля к главному ПК.
		<ul style="list-style-type: none">• Проверьте, не установлен ли уровень громкости на главном ПК на минимуме и не отключен ли звук.



Acer Incorporated
8F, 88, Sec. 1, Xintai 5th Rd., Xizhi
New Taipei City 221, Taiwan

Declaration of Conformity

We,

Acer Incorporated

8F, 88, Sec. 1, Xintai 5th Rd., Xizhi, New Taipei City 221, Taiwan

And,

Acer Italy s.r.l.

Via Lepetit, 40, 20020 Lainate (MI) Italy

Tel: +39-02-939-921, Fax: +39-02 9399-2913

www.acer.it

Product: LCD Monitor
Trade Name: ACER
Model Number: Z271U
SKU Number: Z271U xxxxxx;
("x" = 0-9, a-z, A-Z, or blank)

We, Acer Incorporated, hereby declare under our sole responsibility that the product described above is in conformity with the relevant Union harmonization legislations as below Directive and following harmonized standards and/or other relevant standards have been applied:

EMC Directive: 2014/30/EU

EN55032:2012/AC:2013 Class B

EN 55024:2010

EN61000-3-2:2014 Class D

EN61000-3-3:2013

LVD Directive: 2014/35/EU

EN 60950-1:2006/A11:2009/A1:2010/A12:2011/A2:2013

RoHS Directive: 2011/65/EU

EN 50581:2012

ErP Directive: 2009/125/EC

Regulation (EC) No. 1275/ 2008; EN 50564:2011

Year to begin affixing CE marking: 2017.

RU Jan / Sr. Manager
Acer Incorporated (Taipei, Taiwan)

Jul. 14, 2017

Date



Acer America Corporation

333 West San Carlos St.,
Suite 1500

San Jose, CA 95110
U. S. A.

Tel : 254-298-4000

Fax : 254-298-4147

www.acer.com



Federal Communications Commission Declaration of Conformity

This device complies with Part 15 of the FCC Rules. Operation is subject to the following two conditions:
(1) this device may not cause harmful interference, and (2) this device must accept any interference received, including interference that may cause undesired operation.

The following local Manufacturer /Importer is responsible for this declaration:

Product:	LCD Monitor
Model Number:	Z271U
SKU Number:	Z271U xxxxxx ("x" = 0~9, a~z, or A~Z)
Name of Responsible Party:	Acer America Corporation
Address of Responsible Party:	333 West San Carlos St. Suite 1500 San Jose, CA 95110 U. S. A.
Contact Person:	Acer Representative
Phone No.:	254-298-4000
Fax No.:	254-298-4147