



MIRBIS®

Ноутбук
NB245

www.irbis-digital.ru

Уважаемый пользователь!

Поздравляем Вас с покупкой и благодарим за выбор продукции нашей компании. Ноутбук IRBIS NB245 функционирует на базе платформы ОС Windows, обладающей удобным и понятным интерфейсом и позволяющей получить доступ к ресурсам всемирной сети, работать с огромным количеством популярных приложений, просматривать фильмы, слушать музыку, читать книги. Перед началом использования убедительно просим ознакомиться с инструкцией по эксплуатации. Данная инструкция специально разработана для описания функций и особенностей Вашего устройства.

1. Комплект поставки

- Ноутбук
- Адаптер питания
- Гарантийный талон
- Инструкция по эксплуатации

Информация о правилах безопасности

Использование ноутбука



Рекомендуется использовать данный ноутбук в условиях нормальной влажности при температуре воздуха в диапазоне от 5°C до 35°C.



Обратите внимание на этикетку на нижней стороне ноутбука и убедитесь, что Ваш блок питания поддерживает соответствующее напряжение.



Не размещайте ноутбук на коленях или других частях тела во включенном состоянии во избежание ожогов.



Не пользуйтесь поврежденными сетевыми шнурами, аксессуарами и периферийными устройствами.



Не помещайте включенный ноутбук в сумку и не накрывайте его любыми материалами, которые могут затруднить циркуляцию воздуха.



На помещайте ноутбук на неровную или неустойчивую поверхность.



Ноутбук можно пропускать через рентгеновский сканер, но не рекомендуется проносить его через магнитные детекторы или подвергать его воздействию магнитных жезлов.



Если Вы собираетесь пользоваться ноутбуком во время авиаперелета, сообщите об этом авиакомпании.

Уход за ноутбуком



Прежде чем чистить ноутбук, отключите его от сети. Используйте чистую губку или кусочек замши, смоченный в воде или неабразивном чистящем средстве. Удалите лишнюю влагу сухой тряпкой.



Не используйте чистящие средства и растворители, такие как бензол, или иные химикаты для очистки поверхности ноутбука или рядом с ним.



Не ставьте предметы на поверхность ноутбука и не засовывайте в него посторонние предметы.



Не подвергайте ноутбук воздействию сильных магнитных или электрических полей.



Не подвергайте ноутбук воздействию жидкостей и не используйте в условиях повышенной влажности.



Не помещайте ноутбук в пыльную или грязную среду.



Не пользуйтесь ноутбуком в непосредственной близости от места утечки газа.

Утилизация



НЕ выбрасывайте ноутбук вместе с бытовым мусором. Этот продукт предназначен для повторного использования и переработки. Символ перечеркнутого мусорного бака означает, что продукт (электрическое и электронное оборудование и содержащие ртуть аккумуляторы) нельзя выбрасывать вместе с бытовым мусором. Ознакомьтесь с правилами утилизации таких продуктов.



Не выбрасывайте аккумулятор вместе с бытовым мусором. Символ перечеркнутого мусорного бака означает, что аккумулятор нельзя выбрасывать вместе с бытовым мусором.

Обзор устройства

1. Экран
2. Фронтальная камера
3. Кнопка «включения/выключения» устройства
4. Клавиатура
5. Тачпад
6. USB 3.0

7. Наушники
8. Разъём для карт памяти microSD
9. Разъём для питания
10. Порт mini-HDMI
11. Слот M.2 SSD

 Принудительное отключение питания может привести к потере данных. Мы рекомендуем регулярно сохранять резервные копии данных.

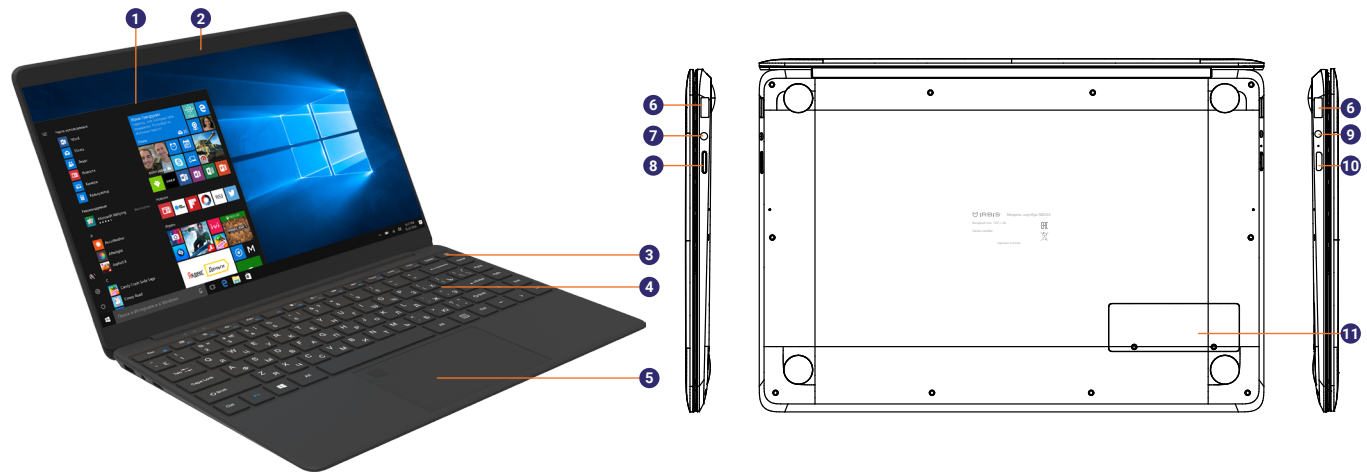

2. Начало работы

Зарядка батареи

Ноутбук оборудован встроенным аккумулятором. Перед первым использованием батарея может быть разряжена, рекомендуем зарядить ее при первой же возможности. Для этого подключите разъем питания (DC-in) к ноутбуку и подсоедините вилку сетевого адаптера (AC) к электрической розетке. Рядом с разъемом питания находится светодиодный индикатор процесса зарядки.

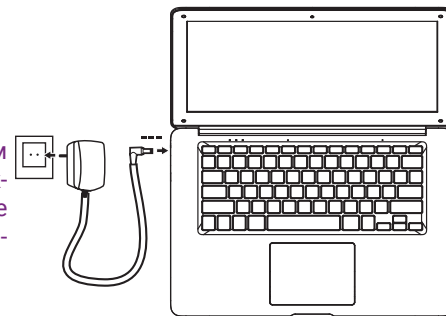

Используйте только адаптер питания и кабели, поставляемые в комплекте с устройством. При использовании неоригинальных компонентов зарядка может выполняться медленно или не выполняться вообще.





Нагревание поверхности ноутбука в процессе зарядки считается допустимым и не свидетельствует о его неисправности.







Вы можете использовать ноутбук при зарядке. Для отключения зарядного устройства отсоедините его от сети. Убедитесь, что розетка находится в доступном месте.

Оптимизация работы батареи

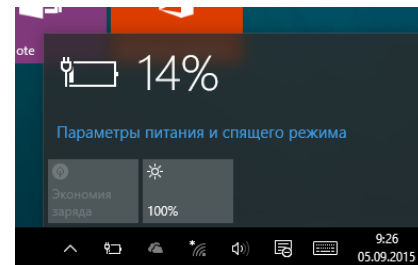
В этом разделе представлены способы повышения эффективности работы батареи.

- Индикатор батареи находится в строке состояния в правом нижнем углу экрана . При нажатии на него всплывает меню с настройками питания.
- Уменьшение яркости экрана.** Нажимая на значок яркости экрана , Вы можете настроить нужный уровень яркости. Чем выше уровень яркости, тем больше энергии батареи потребляет ноутбук.
- Режим экономии заряда.** При включении этого режима ноутбук перейдет в энергосберегающий режим.
- Питание и спящий режим:** нажмите на значок индикатора батареи, затем на «**Параметры питания и спящий режим**», в открывшемся окне выставить необходимые Вам параметры.



- Отключите или отсоедините устройства, которыми Вы не пользуетесь. Многие USB-устройства потребляют энергию при подключении.
- **Выключите Wi-Fi:** Если Вы не используете Wi-Fi, Вы можете отключить его для экономии энергии батареи. Нажмите меню **Пуск** , войдите в раздел «**Параметры**» , нажмите «**Сеть и Интернет**» ⇨ «**Wi-Fi**»  и выключите беспроводное соединение.

Ноутбук оборудован слотом для карты памяти формата microSD. Отсек со слотом расположен на правом боку ноутбука.

Установка карты памяти

Вы можете расширить память ноутбука и хранить больше дополнительных файлов мультимедиа, добавив карту microSD. В зависимости от производителя карт памяти и типа, некоторые карты памяти могут быть несовместимы с Вашим устройством.



Некоторые карты памяти могут быть не полностью совместимы с устройством. Использование несовместимой карты может повредить устройство или карту памяти, или повредить данные, хранящиеся на ней. Устройство поддерживает карты SDHC объемом до 64 Гб.



Частая запись и стирание данных сокращают продолжительность жизни карт памяти.



Извлечение карты памяти: для извлечения карты microSD нажмите на нее и вытяните её из разъема.



Установка M.2 жесткого диска.

1. Аккуратно открутите оба крепёжных винта и снимите крышку с отсека в нижней части ноутбука.
2. Вставьте накопитель в предназначенный для него разъем.
3. Закройте крышку отсека и закрепите крепёжными винтами.

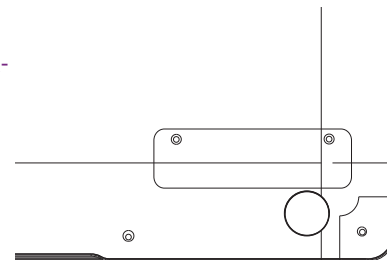

Подключение HDMI-совместимого дисплея

1. Подключите коннектор mini-HDMI к порту mini-HDMI Вашего ноутбука.
2. Подключите кабель HDMI к порту HDMI на HDMI-совместимом устройстве.

Подключение USB-устройств

В Вашем ноутбуке есть 2 полноразмерных USB порта. Вы можете подключить USB устройства: флеш-накопитель, внешний жесткий диск или USB микрофоны, мышку, клавиатуру, и др.

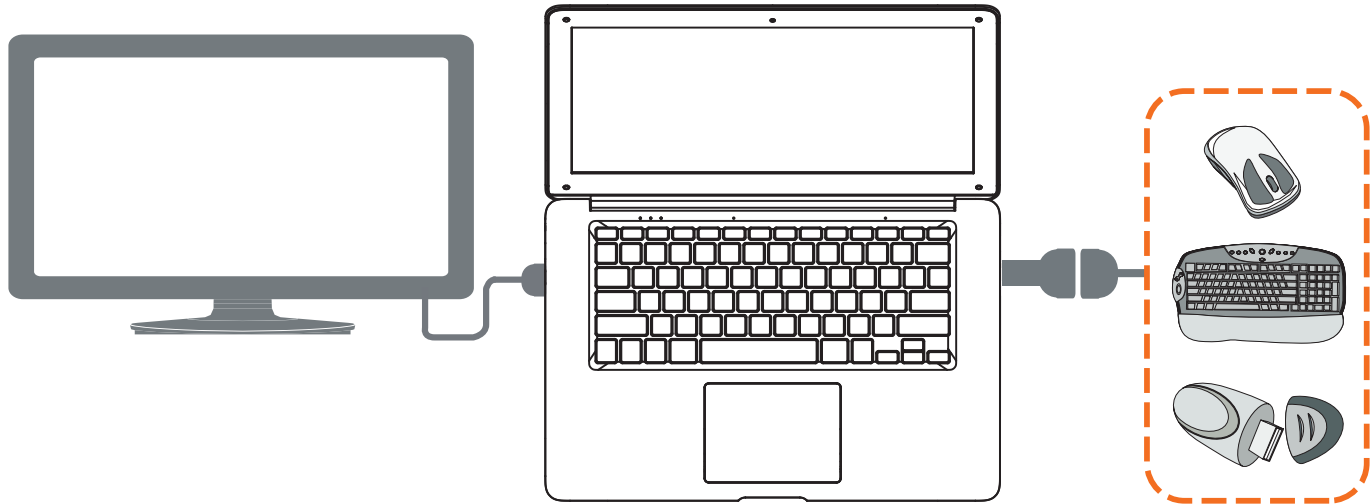

Перевод Windows 10 из режима S в стандартный режим работы

Ваше устройство работает в S режиме Windows 10. Данный режим предлагает удобный интерфейс Windows, оптимизированный для обеспечения наилучшей безопасности и производительности. Режим S обеспечивает быстрое действие и стабильность вашей системы благодаря запуску приложений исключительно из Магазина Приложений Windows и безопасному браузеру Microsoft Edge.

В случае необходимости Вы можете в любой момент перейти из режима S (безопасного режима работы) в стандартный режим работы Windows 10.



Пожалуйста, обратите внимание: после отключения заново включить режим S невозможно. Перед отключением режима S Windows 10 должна быть активирована, авторизация в учетной записи Microsoft выполнена.

Для перевода Windows 10 из режима S в стандартный режим работы необходимо сделать следующее:

1. Откройте меню «Пуск» и перейдите в раздел «Параметры».
2. Откройте раздел «Обновление и безопасность».
3. Выберите пункт «Активация».
4. В пункте «Перейти на Windows 10 Домашняя» Вы найдете ссылку на специальный раздел Магазина Приложений Windows, перейдите туда.
5. В разделе «Переход из безопасного режима» нажмите кнопку «Получить», затем кнопку «Установить».
6. Выполните перезагрузку системы для завершения всех задач.

Готово! Переход из безопасного режима Windows 10 в стандартный режим завершен.

3. Меню Пуск

Начальный экран

Меню **Пуск** является основным шлюзом для программ, приложений, папок и настроек.

Меню Пуск можно использовать для выполнения следующих действий:

- запуск программ и приложений;
- запуска часто используемых программ или приложений;
- изменение настроек;
- получение справки о Windows;
- выключение ноутбука;
- выход или переключение на другую учетную запись.

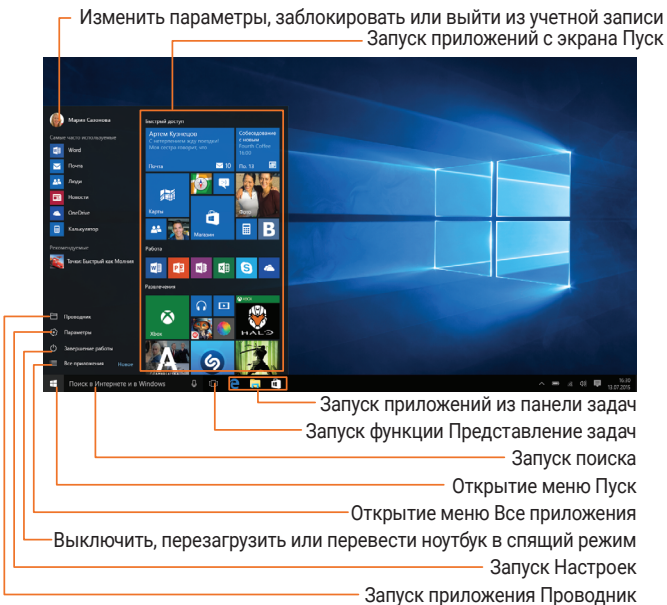

Настройка Меню Пуск

Вы можете изменять размер и перемещать плитки приложений на стартовом экране.

Изменение размера плиток

Чтобы изменить размер плитки:

1. Нажмите на плитку, размер которой хотите изменить, и держите до появления контекстного меню.
2. Нажмите кнопку, определяющую параметры плитки (⋮).
3. Выберите размер, который Вам нужен.

Открепление плитки с экрана

Чтобы удалить плитку с экрана:

1. Нажмите на плитку, размер которой хотите изменить, и держите до появления контекстного меню.
2. Нажмите кнопку «Открепить от начального экрана»

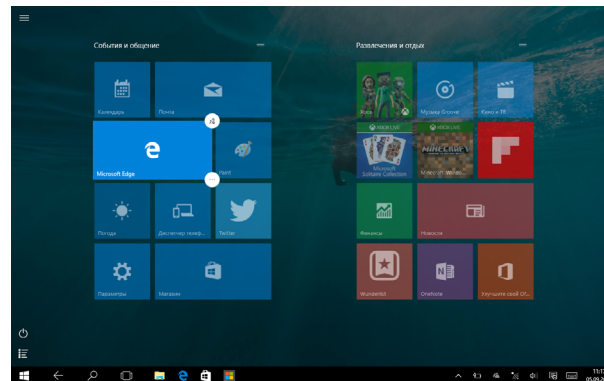

4. Центр Уведомлений

Центр Уведомлений - место, где собраны все самые необходимые настройки Вашего ноутбука.

Чтобы открыть **Центр Уведомлений**, необходимо нажать на значок **Центра Уведомлений** .

С помощью Центра Уведомлений вы можете:

- создавать заметки с помощью приложения OneNote;
- включать Bluetooth соединение;
- регулировать яркость экрана;
- подключаться к беспроводной сети Wi-Fi. Для первого подключения к сети Wi-Fi нажмите на значок , выберите Вашу беспроводную сеть, введите пароль;
- включать режимы «Не беспокоить» и «В самолете».

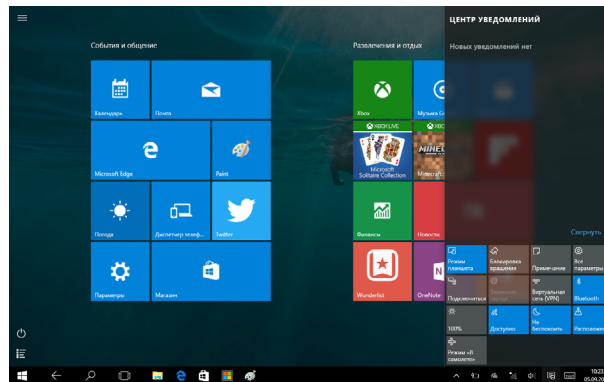

5. Работа с Windows® 10

Первоначальная загрузка

Когда Вы запускаете ноутбук на базе ОС Windows в первый раз, на экране появится мастер настройки Windows® 10.

Первоначальная загрузка:

1. Включите ноутбук.
2. Прочтите Соглашение пользователя. Нажмите **«Я согласен с условиями соглашения»** и нажмите **«Принять»**.
3. Следуйте инструкциям на экране для настройки следующих пунктов:
 - Персонализация
 - Настройки
4. После окончания первоначальной настройки на экране появится видео-инструкция по работе с Windows® 10. Посмотрите видео, чтобы узнать больше о функциях Windows® 10.
5. Войдите в свою учетную запись для перехода к начальному экрану.

Питание

Включение или выход из спящего режима

1. Нажмите и отпустите кнопку питания. На экране появится экран блокировки с указанием активных приложений.
2. Для снятия блокировки прокрутите экран снизу вверх.

Спящий режим и режим гибернации

- Если Вы не используете ноутбук в течение нескольких минут, он перейдет в спящий режим для экономии энергии батареи и быстрого возобновления работы.
- Если Вы не используете ноутбук в течение часа (примерно), он перейдет в режим гибернации. В отличие от спящего режима в режиме гибернации все данные хранятся не в памяти, а записываются на диск, после чего ноутбук отключается.

Экран блокировки Windows

При входе в ОС Windows® 10 или после выхода из спящего режима или режима гибернации на экране может появиться окно блокировки. Для снятия блокировки нажмите пробел.



Выключение или перезагрузка

Откройте меню «Пуск» , нажмите «Питание»  ⇒ «Выключение» или «Перезагрузка».

Персонализация рабочего стола

Вы можете персонализировать рабочий стол с помощью различных фонов, цветов и тем, а также закреплять любимые приложения на панели задач.

Чтобы установить обои на рабочий стол в режиме ноутбука, выберите изображение, которое хотите установить, нажмите на него правой кнопкой мыши. Выберите «**Сделать фоновым изображением рабочего стола**»

Чтобы добавить плитку приложения в начальный экран **меню Пуск**, нажмите «Пуск» , откройте список приложений, нажав , нажмите на нужное Вам приложение и, удерживая, переместите на начальный экран **меню Пуск**.

Использование приложений Windows®

Список приложений

Список приложений — это место, где собраны все приложения, установленные на вашем компьютере. В списке приложений можно открывать приложения, закреплять их на начальном экране или на рабочем столе.



Если Вы не можете найти программу, загрузите ее из магазина приложений Microsoft Store.

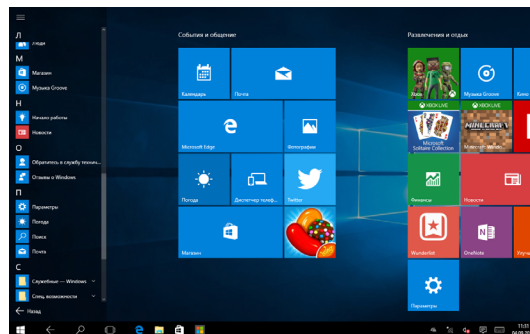
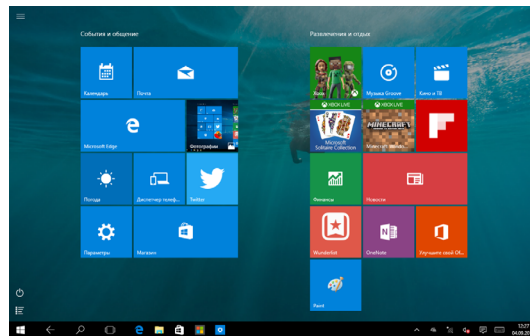

Переход к конкретному приложению

Вы можете переключаться между открытыми приложениями, нажав одновременно **Alt+Tab**. Откроются в миниатюре все используемые Вами приложения. Выберите нужное приложение.

Одновременное использование приложений (на одном экране)

Вы можете использовать несколько приложений одновременно на одном экране.

1. Откройте приложения, которые Вы хотите использовать.
2. Зажмите на всплывающей строке меню одного из приложения и, не отпуская, перетащите вправо.
3. Разверните второе приложение, и оно раскроется сразу на второй, незанятой части экрана.



Также Вы можете изменить размер открытых двух приложений, перетаскивая расположенную посередине черную разделяющую полосу.

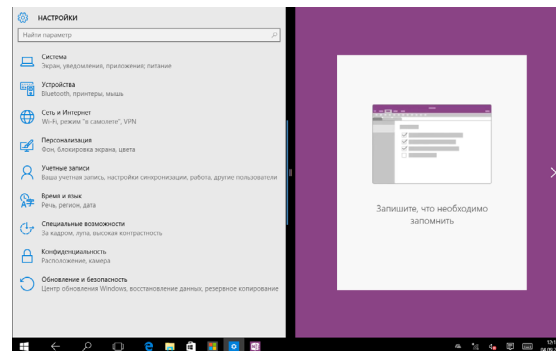

Закреть приложение

- Нажмите крестик в правом верхнем углу окна приложения.

Изменение параметров

Параметры компьютера

Большинство настроек ноутбука, которые Вы можете изменять, находятся в разделе «**Параметры**» компьютера. Чтобы получить к ним доступ:

1. Откройте меню «**Пуск**», затем откройте список приложений и нажмите «**Параметры**».
2. Выберите категорию. Например, нажмите «**Учетные записи**» для изменения параметров учетных записей. Или, чтобы добавить новую учетную запись, нажмите «**Добавить пользователя для этого компьютера**».



Поиск

Чтобы получить доступ к тем или параметрам, Вы можете воспользоваться поиском.

1. Откройте меню «**Поиск**» . Нажмите на поле поиска и введите поисковый запрос. Например, введите «звук» для поиска параметров звука.
2. Если Вы не можете найти нужные параметры, нажмите на меню «**Поиск**» для получения дополнительной информации.
3. Нажмите на нужном параметре для его изменения.

Панель управления

Панель управления включает дополнительные настройки, которые обычно используются менее часто, такие как, например, настройка рабочего стола. Чтобы открыть панель управления:

- Откройте меню «**Поиск**», введите «**Панель управления**» и выберите «**Панель управления**» из результатов поиска.
- В режиме рабочего стола откройте меню «**Настройки**» и выберите «**Панель управления**».

Синхронизация настроек

Когда Вы выполняете вход с учетной записью Microsoft, Ваши персональные настройки хранятся в OneDrive и синхронизируются с любым компьютером, на котором имеется Ваша учетная запись.

Для настройки параметров синхронизации:

Откройте меню **«Параметры»** в общем списке приложений. Нажмите **«Учетные записи»** ⇒ **«Синхронизация ваших параметров»** ⇒ **«Параметры синхронизации»**.

Помощь и поддержка

Если у Вас есть проблемы с использованием операционной системы, зайдите через меню **«Поиск»** в **«Панель Управления»** ⇒ **«Все элементы панели управления»** ⇒ **«Устранение неполадок»**.

Также Вы можете использовать возможности онлайн помощи в виде ссылок на дополнительные ресурсы.

6. Восстановление системы

Введение

Если в работе Вашего ноутбука наблюдаются неполадки, Вы можете восстановить, обновить или сбросить системные настройки.

Восстановление помогает отменить недавно произведенные настройки.

Обновление используется для получения новейшей версии Windows с сохранением персональных файлов и настроек, а также установленных приложений (в том числе из магазина Microsoft Store). Сброс ноутбука используется для переустановки Windows с удалением всех файлов, настроек и приложений (за исключением предустановленных).

Обновление

Обновление используется для получения новых версий системного ПО Windows, при обновлении сохраняются персональные файлы, настройки и установленные приложения (в том числе из магазина Microsoft Store). Пожалуйста, обратите внимание, что обновления предоставляются по мере выпуска с серверов Microsoft. В случае установки крупных обновлений может потребоваться дополнительное свободное место на системном диске.

1. **Для обновления.** Войдите в меню «**Параметры**» в общем списке приложений, затем нажмите «**Обновление и Безопасность**» ⇨ «**Центр обновления Windows**» ⇨ «**Проверка наличия обновлений**» ⇨ «**Обновить**»
2. **Для восстановления.** Войдите в меню параметры «**Параметры**», затем нажмите «**Обновление и Безопасность**» ⇨ «**Восстановление**». В разделе «**Вернуть компьютер в исходное состояние**» нажмите кнопку «**Начать**».



Все ваши настройки, установленные приложения и данные, находящиеся на системном диске, будут удалены. Перед восстановлением создайте резервную копию необходимых данных на внешнем носителе.

Удаление всех данных и переустановка Windows

Для возврата ноутбука к заводским настройкам:



Сохраните все пользовательские данные на внешнем носителе.



Процесс переустановки может занять много времени.

1. Зайдите в меню «**Параметры**» ⇨ «**Обновление и безопасность**» ⇨ «**Восстановление**».
2. В разделе «**Вернуть компьютер в исходное состояние**» нажмите кнопку «**Начать**».
3. Следуйте инструкциям на экране ноутбука.

7. Технические характеристики

ОС	Windows 10 S
Процессор	Двухъядерный процессор Intel® Celeron® N3350 с частотой до 2.4 ГГц
GPU	Intel® HD Graphics
Память	Оперативная память: 4 ГБ Встроенная память*: 32 ГБ Расширение памяти: до 128 ГБ (карты памяти MicroSD)
Экран	Диагональ 14"
Разрешение	1920x1080 IPS
Камера	Фронтальная 2.0 Мп
Беспроводные соединения	WiFi: 802.11 b/g/n
Динамик	Встроенный динамик 0.8Вт*4
Интерфейсы	Mini-HDMI, MicroSD, USB 3.0 - 2 шт., M.2 2280
Bluetooth	Поддерживается Bluetooth 4.0
Входной ток	12В / 2А
Батарея	4500мАч/7.6В аккумуляторная батарея Li-Ion
Зарядное устройство	От сети 100-220В



*Внимание! Указан полный объем встроенной памяти. Часть встроенной памяти отведена и зарезервирована под файлы операционной системы; объем памяти, доступный пользователю, меньше указанного.

8. Советы и часто задаваемые вопросы

Полезные советы для вашего ноутбука

Для эффективного использования ноутбука, поддержания высокой производительности системы и обеспечения надежного хранения данных следуйте следующим рекомендациям:

- Периодически обновляйте Windows и приложения.
- Используйте антивирусное программное обеспечение и обновляйте его.
- Воздерживайтесь от принудительного выключения ноутбука без крайней необходимости.
- Всегда создавайте резервную копию ваших данных на внешнем накопителе.
- Воздерживайтесь от использования ноутбука при высокой температуре.
- Для сброса ноутбука отключите все внешние устройства и убедитесь в наличии следующих данных:
 - ключ для операционной системы (для предустановленной операционной системы ключ не требуется) и других установленных приложений;
 - резервная копия данных;
 - логин и пароль;
 - информация о подключении к сети Интернет.

Часто задаваемые вопросы по аппаратному обеспечению

- ❖ **При включении ноутбука на экране появляется черная или цветная точка. Что делать?**

Точки, появляющиеся на экране, не повлияют на работу системы. Если проблема осталась и влияет на производительность системы, обратитесь в местный сервисный центр за помощью.
- ❖ **Неравномерный цвет и яркость на дисплее. Как это исправить?**

Цвет и яркость дисплея могут изменяться в зависимости от угла и положения ноутбука. Цвет и яркость дисплея также могут отличаться в зависимости от модели. Для настройки дисплея можно использовать функциональные клавиши или настройки операционной системы.
- ❖ **Как увеличить время автономной работы ноутбука?**

Попробуйте выполнить любое из следующих действий:

 - используйте функциональные клавиши для регулировки яркости дисплея;

- переключитесь в режим полета, если Вы не используете беспроводное подключение;
 - отключите неиспользуемые USB-устройства;
 - закройте неиспользуемые приложения, особенно занимающие слишком много памяти.
- ❖ **Не горит индикатор аккумулятора. Что случилось?**
- Проверьте правильность подключения блока питания.
 - Если проблема все же осталась, обратитесь в местный сервисный центр за помощью.
- ❖ **Что делать, если аккумулятор перестал работать?**
- Обратитесь в местный сервисный центр за помощью.
- ❖ **Почему тачпад не работает?**
- Нажмите **Fn+Esc** для включения тачпада.
- ❖ **Почему я не слышу звук из динамиков ноутбука при воспроизведении аудио- и видеофайлов?**
- Попробуйте выполнить любое из следующих действий:
- нажмите **Fn+F4** для увеличения громкости динамиков;
 - убедитесь, что динамики включены;
 - если к ноутбуку подключены наушники, отключите их.
- ❖ **Невозможно набирать текст на ноутбуке, поскольку курсор постоянно перемещается. Что делать?**
- Убедитесь, что при использовании клавиатуры Вы не касаетесь тачпада. Тачпад можно отключить.
- ❖ **Как получить лицензионный ключ для переустановки системы?**
- лицензионный ключ Windows 10 прошивается в специальный раздел BIOS при производстве. После установки совместимой редакции Windows 10 активация произойдет автоматически при подключении к сети Интернет;
 - если активация не происходит, проверьте, что установленная редакция Windows 10 соответствует оригинальной (Windows 10 Professional не может быть активирована предустановленным ключом Windows 10 Home);
 - будьте внимательны: при перепрошивке BIOS лицензия Windows 10 может быть потеряна.
- ❖ **Где загрузить обновленную версию Windows 10 для моего устройства?**
- Обновления для Windows 10 предоставляются Microsoft с помощью Центра Обновлений Windows. Для того чтобы проверить наличие обновлений, откройте Меню «Пуск», выберите пункт «Параметры», затем откройте раздел «Обновление и безопасность». В данном разделе во вкладке «Центр Обновлений Windows» можно проверить наличие обновлений и установить их.

Модель IRBIS NB245

Разработано в России. Произведено в Китае.

Изготовитель: Irbis Hong Kong Limited, address 20th Floor, Wah Hing Commercial Building, 283 Lockhart Road, Wanchai, Hong Kong / Ирбис Гонконг Лимитед, адрес 20 эт., Ван Хинг Коммершиал Билдинг, 283 Локхарт Роуд, Ванчай, Гонконг.

Предприятие-изготовитель: «Dongguan Winn Technology Co., Ltd.»/ «Донггуан Винн Технолоджи Ко., Лтд.», Winn Tech Industrial Park Xianghe Rd. Xinmin Area, Chang'an Dongguan City Guangdong Province, China. / Винн Тех Индастриал Парк Сиангхе Рд. Ксинмин Эриа, Чанган Донггуан Сити Гуангдонг Провинс, Китай.

Импортер: ООО «СТАРТТЕХ», 125190, Россия, город Москва, Ленинградский проспект, д. 80Д

Сертификат соответствия ЕАС №ТС RU С-НК.АЯ46.В.75645, серия RU №0411695. Выдан сертифицирующим органом «РОСТЕСТ-Москва» ЗАО «Региональный орган по сертификации и тестированию» № RA.RU.10АЯ46 от 27.04.2015. Срок действия сертификата с 26.07.2016 по 25.07.2021.

Определение даты изготовления

Дата закодирована в серийном номере изделия в виде группы из пяти цифр, отражающих день, месяц, год изготовления в формате ДДММГ.

Серийный номер изделия находится внизу на задней крышке изделия.

Например: SN: F15NB245b210980001;

F15 - служебная информация;

NB245b - индекс модели;

5 цифр после индекса модели - дата производства = 21098. 21 - день изготовления; 09 - месяц изготовления; 8 - год изготовления 2018;

Последние четыре цифры (0001) – собственно серийный номер (для некоторых моделей это могут быть пять или шесть цифр).

Примечание:

Производитель сохраняет за собой право изменять любую информацию, технические характеристики и комплектацию без предварительного уведомления и обязательств.

Производитель не несет ответственности за технические или редакционные ошибки, допущенные в данном руководстве. Также компания не несет ответственности за случайные или косвенные убытки при доставке или использовании данного материала.

Срок службы данного изделия – 2 года. Гарантийный срок указан в гарантийном талоне. Настоящее издание является собственностью компании.

Воспроизведение, хранение в системе поиска информации и передача любой из частей настоящего издания в любых целях и в любой форме, с помощью любых средств может осуществляться только при получении разрешения владельца.

Любые наименования, логотипы и торговые марки, встречающиеся в настоящем издании, являются зарегистрированными торговыми знаками, принадлежащими их владельцам.

