

Серия Infinite

Персональный компьютер

Модель: Infinite B916
(модификации Infinite Ti, Infinite X, Infinite XE)

Содержание

| | |
|---|------------|
| Авторские права | iii |
| Товарные знаки | iii |
| Журнал изменений | iii |
| Модернизация и гарантия | iv |
| Приобретение запасных частей | iv |
| Техническая поддержка | iv |
| Особенности продукции | iv |
| Защита окружающей среды | v |
| Информация о химических веществах | v |
| Безопасное использование компьютера | vi |
| Сертификат CE | viii |
| Соответствие стандартам FCC по уровню радиопомех для устройств класса B | viii |
| Общие сведения | 1-1 |
| Комплект поставки | 1-2 |
| Информация о системе | 1-3 |
| Начало работы | 2-1 |
| Советы по удобству работы | 2-2 |
| Установка оборудования | 2-3 |
| Операции с системой | 3-1 |
| Управление питанием | 3-2 |
| Подключение к локальной сети (Windows 10) | 3-4 |
| Восстановление системы (Windows 10) | 3-7 |
| Восстановления системы (с помощью клавиши F3) | 3-11 |
| Технические характеристики устройства | A-1 |
| Приложение к руководству пользователя | A-4 |

Авторские права

Материалы данного документа являются интеллектуальной собственностью компании MICRO-STAR INTERNATIONAL CO.,LTD. Мы тщательно готовили этот документ, однако не можем гарантировать абсолютную точность его содержания. Продукция нашей компании постоянно совершенствуется. Мы оставляем за собой право вносить изменения без предварительного уведомления.

Товарные знаки

Все товарные знаки являются собственностью соответствующих владельцев.

Журнал изменений

| Версия | Дата |
|--------|----------|
| V1.0 | 2017/ 09 |

Модернизация и гарантия

Обратите внимание, что некоторые компоненты, установленные в изделии, могут быть обновлены или заменены по заказу пользователя. Для получения дополнительной информации о приобретенном устройстве обратитесь к местному дилеру. Модернизация и замена компонентов устройства должны выполняться только уполномоченным дилером или сервисным центром. Самостоятельное выполнение этих операций может привести к потере гарантии. Если потребуется модернизировать или заменить какой-либо компонент устройства, настоятельно рекомендуется обратиться к уполномоченному дилеру или в сервисный центр.

Приобретение запасных частей

Обратите внимание на то, что выпуск заменяемых (или совместимых с ними) деталей для приобретенного пользователями продукта на территории некоторых стран и регионов прекращается производителем максимум через 5 лет после прекращения выпуска продукта в зависимости от текущих официальных правил. Для получения дополнительной информации о приобретении сменных деталей посетите веб-сайт производителя по адресу: <http://www.msi.com/support/>

Техническая поддержка

При возникновении проблемы с системой, решение которой не описано в руководстве пользователя, обратитесь в магазин, где была осуществлена покупка или к местному поставщику. Можно также воспользоваться следующими справочными ресурсами. Ответы на часто задаваемые вопросы, технические руководства, обновления BIOS и драйверов, а также другую информацию можно найти на веб-сайте по адресу: <http://www.msi.com/support/>

Особенности продукции

- ☐ Пониженное энергопотребление во время работы и в режиме ожидания
- ☐ Ограниченное использование веществ, опасных для окружающей среды и здоровья людей
- ☐ Простота разборки и утилизации
- ☐ Пониженное использование природных ресурсов благодаря возможностям утилизации
- ☐ Длительный срок службы благодаря возможностям замены компонентов
- ☐ Снижение объема твердых отходов благодаря правилам возврата

Защита окружающей среды

- ☐ Устройство разработано с учетом возможности повторного использования компонентов и их переработки, поэтому его не следует выбрасывать вместе с мусором.
- ☐ Для утилизации отслужившего устройства следует обратиться в местный центр сбора и утилизации.
- ☐ Для получения дополнительной информации о переработке обратитесь на вебсайт MSI или местному дистрибьютору.
- ☐ Вопросы, связанные с утилизацией и переработкой продукции MSI можно задать по адресу gpcontdev@msi.com.



Информация о химических веществах

В соответствии с правилами об использовании химических веществ, таких как правила EU REACH (Правило ЕС No. 1907/2006 Европейского парламента и Совета), MSI предоставляет информацию о химических веществах в продуктах на сайте: http://www.msi.com/html/popup/csr/evmtprtt_pcm.html

Безопасное использование компьютера



- ☐ Внимательно и полностью прочитайте все указания по технике безопасности.
- ☐ Необходимо учитывать все предостережения и предупреждения на устройстве и в руководстве пользователя.



Сохраните входящее в комплект руководство пользователя для использования в будущем.



Не допускайте воздействия на ПК высокой влажности и высоких температур.



Перед настройкой компьютера поместите его на устойчивую поверхность.

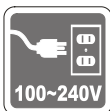

- ☐ Перед подключением устройства к электрической розетке удостоверьтесь, что напряжение питания находится в безопасных пределах и имеет величину 100~240В. Подключайте компьютер к электрической розетке, имеющей заземление.
- ☐ Всегда отсоединяйте кабель питания перед установкой любых дополнительных карт или модулей.
- ☐ Всегда отсоединяйте кабель питания или обесточьте настенную розетку, если устройство не будет использоваться продолжительное время. Это позволит сэкономить электроэнергию.



Вентиляционные отверстия на корпусе ПК обеспечивают циркуляцию воздуха и предотвращают его перегрев. Не закрывайте эти отверстия.



Не храните устройство в помещениях с температурой выше 60°C или ниже 0°C. Это может привести к его повреждению. Внимание: Максимальная температура окружающего воздуха для работающего устройства не должна превышать 40°C.



Запрещается проливать жидкость на устройство, это может привести к его повреждению и поражению электрическим током.



Располагайте шнур питания таким образом, чтобы не наступать на него. Не ставьте на шнур питания никаких предметов.



- При подключении коаксиального кабеля к ТВ-приемнику металлический экран должен быть надежно подсоединен к системе защитного заземления здания.
- Система кабелей кабельного телевидения должна быть заземлена в соответствии с Национальным электрическим кодексом (National Electrical Code, NEC) ANSI/NFPA 70, см. раздел 820.93 Grounding of Outer Conductive Shield of a Coaxial Cable (Заземление экранирующей оплетки коаксиальных кабелей).



Не располагайте рядом с ПК предметы, обладающие мощным электромагнитным полем.



При возникновении любой из перечисленных ниже ситуаций обратитесь в сервисный центр для проверки устройства:

- Шнур питания или его штепсельная вилка повреждены.
- В оборудование попала жидкость.
- Оборудование подверглось воздействию влаги.
- Оборудование не работает должным образом или невозможно наладить его работу в соответствии с руководством пользователя.
- Оборудование падало и было повреждено.
- На оборудовании имеются видимые признаки повреждения.

1. Приводы оптических дисков соответствуют КЛАССУ CLASS 1 LASER PRODUCT. Запрещается использовать настройки, регулировки, порядок выполнения процедур, отличающихся от приведенных в данном руководстве.
2. Не прикасайтесь к линзе, расположенной внутри привода.

Сертификат CE

Настоящим, Micro Star International CO., LTD заявляет, что это устройство разработано в соответствии с основными требованиями безопасности и другими соответствующими положениями, изложенными в Европейской директиве.



Соответствие стандартам FCC по уровню радиопомех для устройств класса B

Данное оборудование было проверено и признано соответствующим ограничениям для цифровых устройств класса B в соответствии с правилами Федеральной комиссии по связи США (FCC), часть 15. Целью этих ограничений является обеспечение приемлемой защиты от помех при установке оборудования в жилых помещениях. Данное устройство генерирует, использует и излучает радиочастотную энергию, и при нарушении инструкций по установке и эксплуатации может создавать помехи для радиосвязи. Однако даже при соблюдении инструкций по установке нет гарантии того, что в каком-то конкретном случае не возникнут помехи. Если данное устройство вызывает помехи при приеме радио- и телевизионных сигналов, что можно проверить, выключив и включив устройство, пользователю рекомендуется попытаться устранить помехи с помощью описанных ниже мер:



- Изменить ориентацию или местоположение приемной антенны.
- Увеличить расстояние между приемником и данным устройством.
- Подключить данное устройство к розетке в цепи, отличной от той, к которой подключен приемник.
- Подключить данное устройство к розетке в цепи, отличной от той, к которой подключен приемник.

Примечание 1

Изменения или модификации, явно не утвержденные стороной, ответственной за соблюдение нормативных требований, могут повлечь за собой аннулирование прав пользователя на использование оборудования.

Примечание 2

Экранированный соединительный кабель и кабель питания переменного тока, если таковые имеются, должны использоваться в соответствии с правилами ограничения излучений.

Данное устройство соответствует части 15 правил FCC. Эксплуатация устройства возможна при соблюдении следующих двух условий:

1. Данное устройство не должно вызывать электромагнитных помех;
2. Данное устройство должно быть устойчивым ко всем принимаемым электромагнитным помехам, включая те, которые могут вызывать сбои в работе устройств.

1

Общие сведения

Благодарим вас за покупку персональной компьютерной системы серии Infinite. Вы сделали правильный выбор! Благодаря фантастическому внешнему виду систему можно легко установить в любом месте. Огромные возможности дадут вам шанс получить незабываемые ощущения при работе с компьютером!

Комплект поставки



ПК

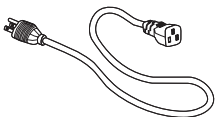

Кабель питания
переменного тока



Диск с драйверами и
утилитами
(опционально)



Руководство пользователя
и краткое руководство
пользователя (Quick Guide)

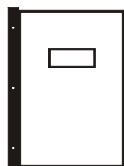

Гарантийный талон

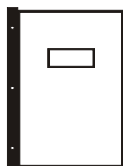

Сервисная книжка
(опционально)



Мышь (опционально)



Клавиатура
(опционально)



Закаленное стекло
(опционально)

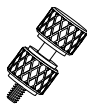

Винт с рифленой
головкой x4
(опционально)

* Иллюстрации приведены исключительно в справочных целях.

* Если какой-либо элемент из комплекта поставки имеет повреждения, пожалуйста, свяжитесь с продавцом.

* Изготовитель вправе внести незначительные изменения в комплект поставки. Уточняйте, пожалуйста, комплект поставки у продавца.

Информация о системе

➤ Вид спереди

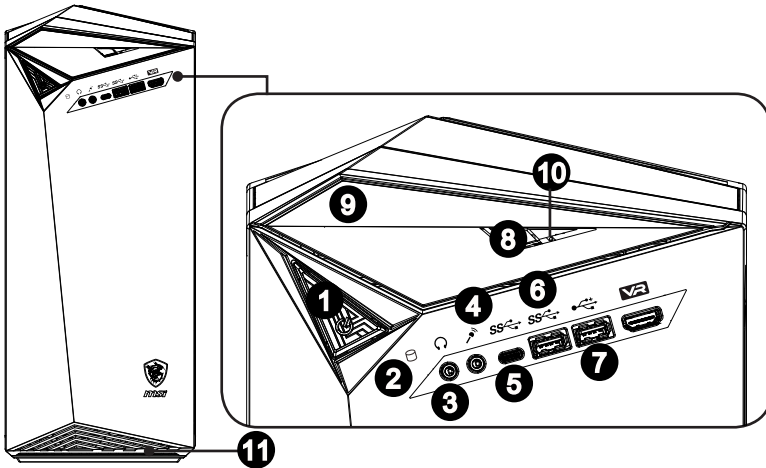
1

Кнопка питания

Кнопка питания позволяет включать и выключать устройство.

2

Индикатор жесткого диска

Этот индикатор показывает состояние активности жесткого диска. Индикатор мигает при доступе системы к данным жесткого диска.

3

Разъем наушников

Разъем для подключения наушников или колонок.

4

Разъем микрофона

Разъем предназначен для подключения микрофона.

5

Порт USB 3.1 Gen1 (Type-C)

Порт USB (Type-C) позволяет использовать реверсивный коннектор.

6 Порт USB 3.1 Gen1 (Type-A)

USB порт (Universal Serial Bus) позволяет подключать такие USB-устройства, как клавиатура, мышь и т. д. Поддержка скорости передачи данных до 5 Гбит/с (SuperSpeed). Порт USB 3.1 Gen1 является обратно совместимым с устройствами USB 2.0.

7 Порт USB 2.0

USB порт (Universal Serial Bus) позволяет подключать такие USB-устройства, как клавиатура, мышь и т. д. Поддержка передачи данных со скоростью до 480 Мбит/с (Hi-Speed).

8 Кнопка извлечения диска

Нажмите кнопку Eject (Извлечь) для открытия оптического дисковода.

9 Привод оптических дисков

В устройстве установлен DVD Super-Multi привод оптических дисков (в некоторых моделях возможна установка привода Blu-ray).

10 Отверстие принудительного открытия привода оптических дисков

В случае, если кнопка извлечения диска не работает, для открытия привода оптических дисков вручную, вставьте тонкий, прямой предмет (например, распрямленную канцелярскую скрепку) в данное отверстие.

11 Вентиляционные отверстия

Вентиляционные отверстия в корпусе устройства обеспечивают конвекцию воздуха и предотвращают его перегрев. Не закрывайте эти отверстия.

Внимание

Рекомендуется подключить высокоскоростные устройства к портам USB 3.1 Gen1, а низкоскоростные устройства, такие как мышь и клавиатура, к портам USB 2.0 на задней панели.

➤ Вид сзади

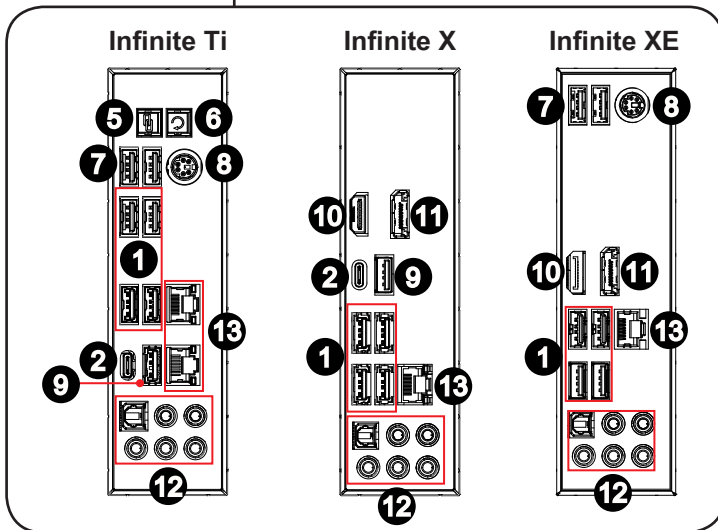
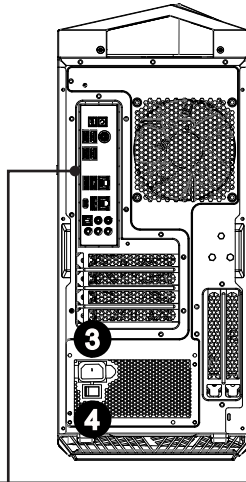

- 1** **Порт USB 3.1 Gen1 (Type-A)**
USB порт (Universal Serial Bus) позволяет подключать такие USB-устройства, как клавиатура, мышь и т. д. Поддержка скорости передачи данных до 5 Гбит/с (SuperSpeed). Порт USB 3.1 Gen1 является обратно совместимым с устройствами USB 2.0.
- 2** **Порт USB 3.1 Gen2 (Type-C)**
Порт USB (Type-C) позволяет использовать реверсивный коннектор.
- 3** **Разъем питания**
Служит для подключения кабеля питания.
- 4** **Выключатель блока питания**
Положение **■** обеспечивает подачу питания. Положение **●** отключает питание.
- 5** **Кнопка BIOS Flashback**
Нажмите кнопку BIOS FLASHBACK для обновления BIOS.
- 6** **Кнопка очистки данных CMOS**
Выключите компьютер. Нажмите и удерживайте кнопку очистки данных CMOS на 5-10 секунд для сброса настройки BIOS по умолчанию.
- 7** **Порт USB 2.0**
USB порт (Universal Serial Bus) позволяет подключать такие USB-устройства, как клавиатура, мышь и т. д. Поддержка передачи данных со скоростью до 480 Мбит/с (Hi-Speed).
- 8** **Комбинированный порт PS/2® клавиатуры/мыши**
Разъем DIN PS/2® клавиатуры/ мыши для подключения клавиатуры/ мыши с интерфейсом PS/2®.
- 9** **Порт USB 3.1 Gen2 (Type-A)**
USB порт (Universal Serial Bus) позволяет подключать такие USB-устройства, как клавиатура, мышь и т. д. Поддержка скорости передачи данных до 10 Гбит/с (SuperSpeed). Порт USB 3.1 Gen2 является обратно совместимым с устройствами USB 2.0.

10

Порт HDMI-Out **HDMI™**
HIGH-DEFINITION MULTIMEDIA INTERFACE

Мультимедийный интерфейс высокой четкости представляет собой полностью цифровой интерфейс, позволяющий передавать несжатые потоки аудио и видео данных. Интерфейс HDMI обеспечивает передачу ТВ-сигнала в любом формате, включая телевидение стандартной, повышенной и высокой четкости, а также многоканальный цифровой звук, по одному кабелю.

11

DisplayPort

DisplayPort - это цифровой интерфейс для подключения монитора. Данный разъем используется для подключения монитора с разъемом DisplayPort.

12

Линейный вход

Разъем предназначен для подключения выхода звуковоспроизводящих устройств.

Линейный выход

Разъем предназначен для подключения акустической системы или наушников.

Разъем микрофона

Разъем предназначен для подключения микрофона.

Разъем CS-Out

Разъем предназначен для подключения центральной акустической системы и сабвуфера в режиме 5.1/7.1 (CENTER).

Разъем RS-Out

Разъем предназначен для подключения тыловых акустических систем в режиме 4/5.1/7.1 (REAR).

S/PDIF-Out

Разъем S/PDIF (Sony & Philips Digital Interconnect Format) предназначен для передачи звуковых сигналов на внешние акустические системы через оптоволоконный кабель.

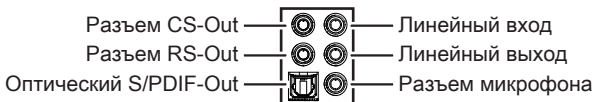

13**Разъем LAN**

Сетевой разъем RJ-45 предназначен для подключения к локальной сети (LAN). Разъем предназначен для подключения сетевого кабеля.

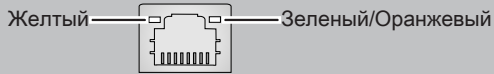

| LED | Цвет | Состояние LED | Режим работы |
|--------|-----------|-----------------|---|
| Левый | Желтый | Выкл. | Связь с локальной сетью не установлена. |
| | | Вкл. (светится) | Связь с локальной сетью установлена. |
| | | Вкл. (мигает) | Компьютер обменивается данными с другим компьютером в локальной сети. |
| Правый | Зеленый | Выкл. | Выбрана скорость передачи данных 10 Мбит/с. |
| | | Вкл. | Выбрана скорость передачи данных 100 Мбит/с. |
| | Оранжевый | Вкл. | Выбрана скорость передачи данных 1000 Мбит/с. |

2

Начало работы

В этой главе приведена информация о настройке аппаратной части компьютера. Чтобы предотвратить повреждение периферийных устройств при их подключении, соблюдайте осторожность и используйте заземляющий браслет, защищающий от статического электричества.

Советы по удобству работы

Персональный компьютер представляет собой портативный системный блок, позволяющий работать в любом месте. Однако, если предполагается работать за компьютером в течение длительного времени, очень важно правильно выбрать рабочее место.

1. Рабочее место должно иметь хорошее освещение.
2. Используйте удобный стол и кресло. Отрегулируйте их высоту в соответствии с вашим ростом.
3. Отрегулируйте спинку кресла, чтобы обеспечить комфортное положение спины.
4. Поставьте ноги прямо на пол в естественном положении. Во время работы колени и локти должны быть согнуты под углом приблизительно 90 градусов.
5. Положите руки на стол в естественном положении так, чтобы обеспечить поддержку запястий.
6. Старайтесь не использовать устройство в местах, где это может причинить неудобство.
7. Персональная компьютерная система представляет собой электрическое устройство. Обращайтесь с ним осторожно, чтобы предотвратить нанесение вреда здоровью.

Установка оборудования

► Подключение к источнику питания переменного тока

1. Вскройте упаковку и найдите соответствующий кабель. Подключите один конец кабеля питания к системному блоку.
2. Вставьте штыревой конец в электрическую розетку.

► Отключение от источника питания переменного тока

3. Сначала отключите вилку кабеля питания переменного тока от электрической розетки.
4. Отключите кабель питания от персонального компьютера.

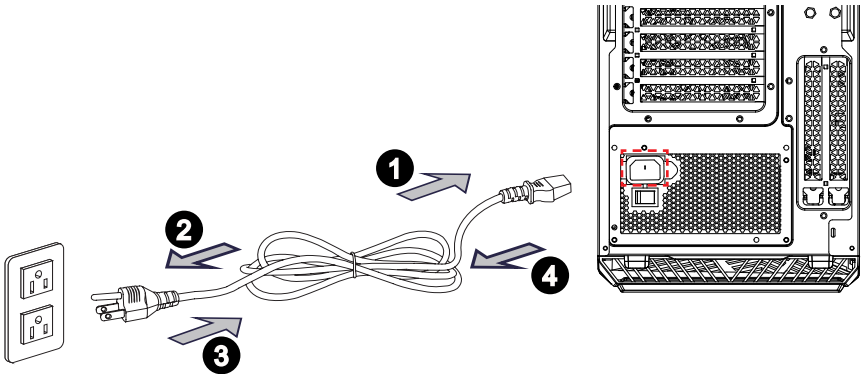

Внимание

При отсоединении кабеля питания переменного тока держитесь только за вилку (разъем). Никогда не тяните за кабель.

► Включение системы

Для включения системы нажмите кнопку питания.

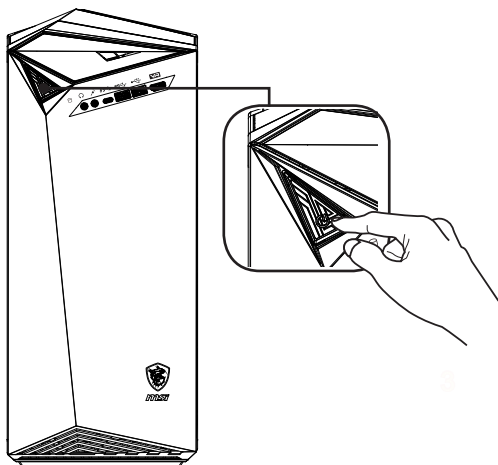

3

Операции с системой

В этой главе приведена информация по работе с системой.

Внимание

Приведенная информация может быть изменена без предварительного уведомления.

Управление питанием

Управление питанием персональных компьютеров и мониторов может значительно сэкономить электроэнергию, а также внести вклад в защиту окружающей среды.

Чтобы сэкономить электроэнергию, настройте выключение дисплея или перевод компьютера в режим ожидания после определенного времени бездействия пользователя.

► Управление питанием в Windows 10

- [Электропитание] в ОС Windows позволяет настраивать параметры энергопотребления дисплея, жесткого диска и др. Щелкните правой кнопкой меню [Пуск] , выберите [Панель управления] из списка и нажмите [Система и безопасность].

Настройка параметров компьютера



Система и безопасность

Проверка состояния компьютера

Сохранение резервных копий файлов с помощью истории файлов

3-2

Выберите вкладку [Электропитание] и подходящий вам план электропитания. Можно также выполнить точную настройку параметров, нажав кнопку [Изменить настройки плана].

- В меню Отключение компьютера будут отображены пункты Режим сна (S3/S4) и Выключение компьютера (S5), которые позволяют быстро и просто управлять питанием системы.

► Управление питанием через монитор ENERGY STAR

Функция управления питанием позволяет компьютеру переходить в состояние низкого энергосбережения или в “спящий” режим после определенного времени бездействия. При использовании монитора с поддержкой ENERGY STAR, эта функция управления питанием работает аналогично. Для использования энергосбережения функция управления питанием настроена для работы по следующей схеме:



ENERGY STAR

- Выключать дисплей после 10 минут простоя
- Входить в спящий режим после 30 минут простоя

► Вывод компьютера из спящего режима

Компьютер можно вывести из спящего режима, подав команду с помощью:

- кнопки питания,
- по сети (Wake On LAN),
- мыши,
- клавиатуры.



Советы по экономии электроэнергии:

- Выключайте монитор с помощью кнопки питания, если компьютер не будет использоваться продолжительное время.
- Отрегулируйте настройки в параметрах электропитания в ОС Windows для оптимизации управления электропитанием ПК.
- Для управления энергопотреблением установите специальное программное обеспечение.
- Всегда отсоединяйте кабель питания переменного тока от розетки, если компьютер не будет использоваться продолжительное время. Это позволит сэкономить электроэнергию.

Подключение к локальной сети (Windows 10)

➤ Проводная сеть

1. Щелкните правой кнопкой меню [Пуск]  и выберите [Панель управления] из списка.
2. Выберите пункт [Просмотр состояния сети и задач] в разделе [Сеть и Интернет].

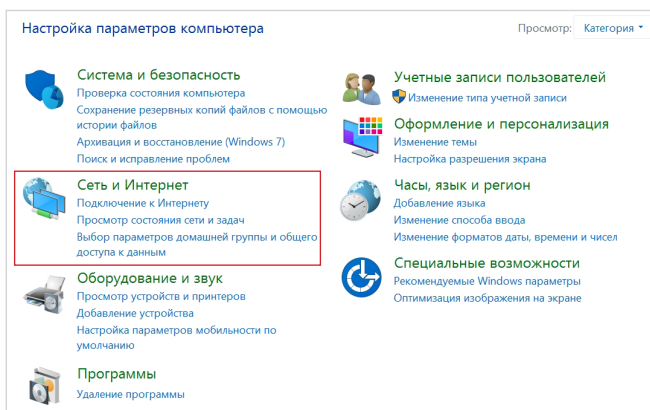

3-4

3. Выберите [Создание и настройка нового подключения или сети].

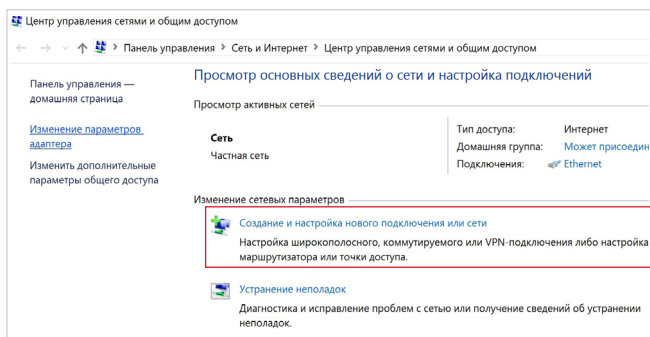

4. Выберите [Подключиться к Интернету] и нажмите на кнопку [Далее].
5. Выберите пункт [Высокоскоростное (с PPPoE)], чтобы подключиться с помощью технологии DSL или кабеля с использованием имени пользователя и пароля.

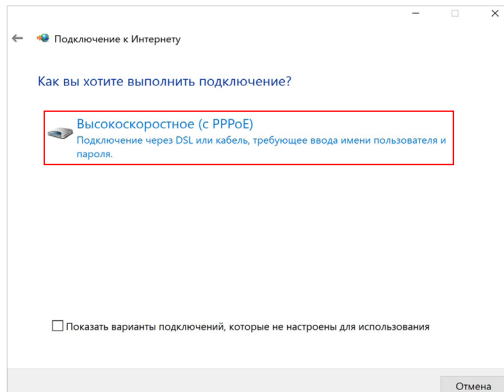

6. Введите данные, предоставленные поставщиком интернет-услуг (ISP) и нажмите кнопку [Подключить], чтобы создать подключение к сети.

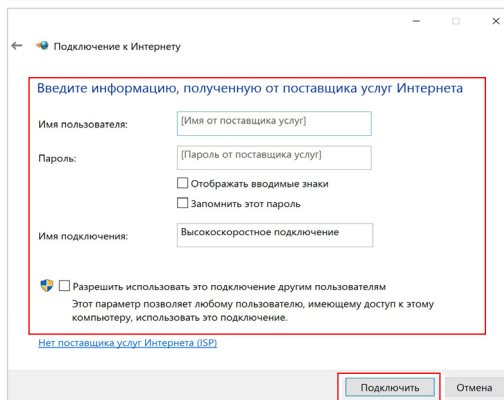

➤ Беспроводная сеть

1. Откройте меню [Пуск] , щелкните вкладку [Настройка] и выберите [Сеть и Интернет].
2. Откроется список доступных беспроводных сетей. Выберите тип подключения из списка.
3. Для создания нового подключения выберите [Центр управления сетями и общим доступом].

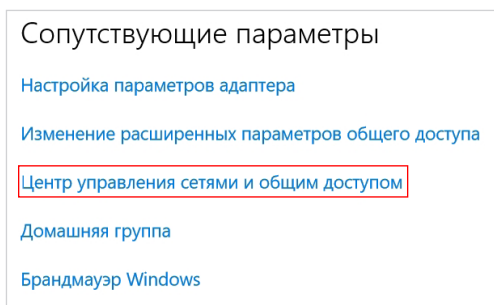

3-6

4. Выберите [Создание и настройка нового подключения или сети].
5. Затем выберите пункт [Подключиться к беспроводной сети вручную] и нажмите кнопку [Далее].
6. Введите данные новой беспроводной сети и нажмите кнопку [Далее].

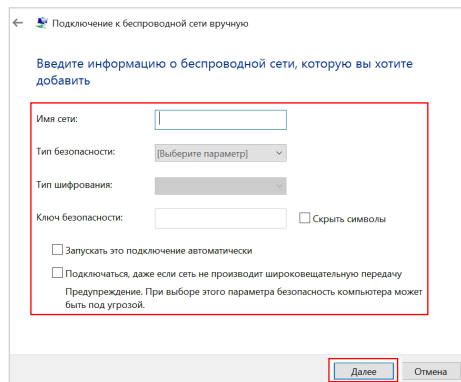

7. Будет создано новое подключение к беспроводной сети.

Восстановление системы (Windows 10)

Функция восстановления системы может потребоваться в следующих случаях.

- Восстановление исходных заводских параметров системы.
- Появление ошибок в используемой операционной системе.
- Нарушение нормальной работы операционной системы из-за вирусов
- При установке ОС с другим языком системы.

Перед тем, как воспользоваться функцией восстановления системы, создайте резервную копию важных данных, сохраненных на жестком диске системы, на других носителях информации.

Если восстановить систему с помощью описанной ниже процедуры не удастся, обратитесь к местному дистрибьютору или уполномоченный сервисный центр для получения помощи.

Возврат компьютера в исходное состояние

1. Откройте меню [Пуск]  щелкните вкладку [Настройка] и выберите [Обновление и безопасность].
2. Выберите пункт [Восстановление] и нажмите на кнопку [Начать] под пунктом [Вернуть компьютер в исходное состояние], чтобы запустить восстановление системы.

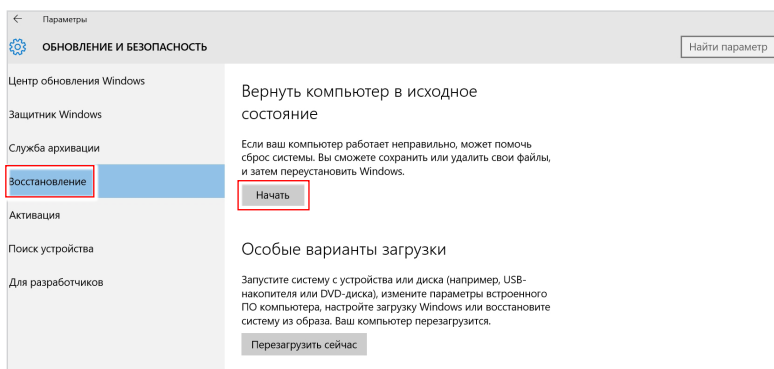

3-8

3. На экране появится окно [Выбор действия]. Выберите пункт [Сохранить мои файлы] или [Удалить все].

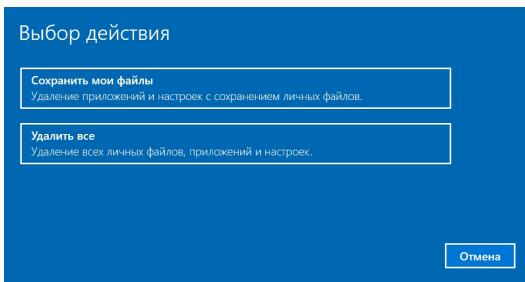

| | | | |
|---|---------------------|--|-------------------------------|
| Возврат компьютера в исходное состояние | Сохранить мои файлы | | |
| | Удалить все | Только тот диск, на котором установлена ОС Windows | Удалить только мои файлы |
| | | Все диски | Удалить файлы и очистить диск |
| | | | Удалить только мои файлы |
| | | Удалить файлы и очистить диск | |

► Сохранить мои файлы

1. Выберите [Сохранить мои файлы].

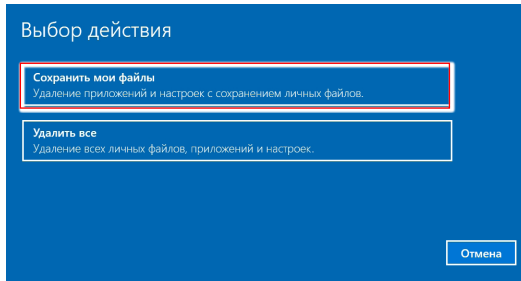

2. На экране [Ваши приложения будут удалены] отображается список приложений, которые потребуется переустановить из Интернета или с установочных дисков. Нажмите кнопку [Далее].

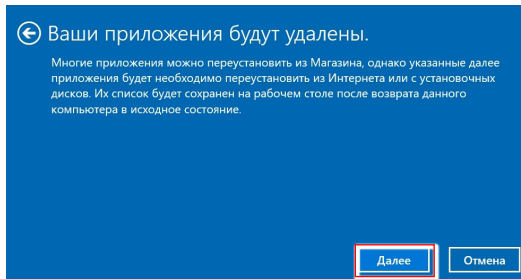

3. На следующем экране отображаются изменения, которые будут произведены в ходе выполнения. Нажмите на кнопку [Сброс], чтобы начать процесс возврата компьютера в исходное состояние.

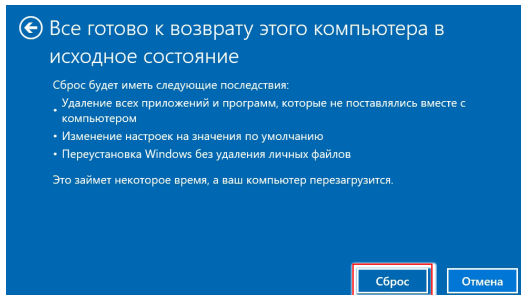

► Удалить все

1. Выберите [Удалить все].

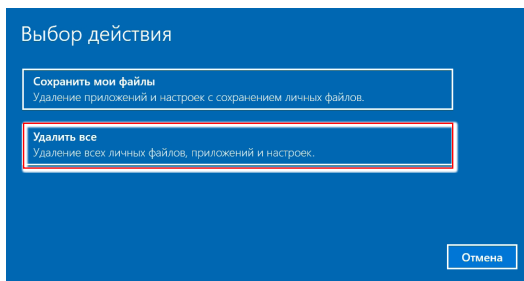

2. Если в компьютере имеется несколько жестких дисков, на экран выводится окно выбора [Только тот диск, на котором установлена ОС Windows] или [Все диски].

3. Затем нужно выбрать [Просто удалить мои файлы] или [Удаление файлов и очистка диска].

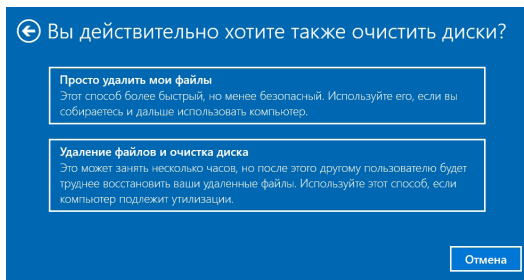

4. На следующем экране отображаются изменения, которые будут произведены в ходе выполнения. Нажмите на кнопку [Продолжить], чтобы начать процесс возврата компьютера в исходное состояние.

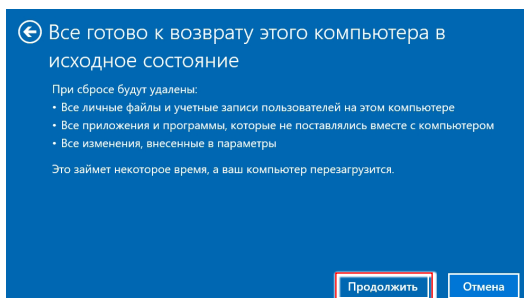

Восстановления системы (с помощью клавиши F3)

➤ Меры предосторожности при использовании функции восстановления системы

1. Если возникли неустранимые проблемы с жестким диском или системой, в первую очередь выполните восстановление системы с жесткого диска, используя клавишу быстрого вызова функции восстановления F3.
2. Перед использованием функции восстановления системы, создайте на других накопителях резервные копии важной информации, хранящейся на системном диске.

➤ Восстановление системы с использованием клавиши F3

Для продолжения следуйте инструкциям, приведенным ниже:

1. Перезапустите компьютер.
2. Быстро нажмите горячую клавишу F3 на клавиатуре, когда на экране появится приглашение MSI.
3. На экране “Choose an Option (Выбор параметра)” коснитесь вкладки “Troubleshoot (Поиск неисправностей)”.
4. На экране “Troubleshoot (Поиск неисправностей)” коснитесь вкладки “Restore MSI factory (Восстановить исходные параметры MSI)” для восстановления параметров системы по умолчанию.
5. На экране “RECOVERY SYSTEM (СИСТЕМА ВОССТАНОВЛЕНИЯ)” коснитесь “System Partition Recovery (Восстановление системного раздела)”.
6. Следуйте инструкциям на экране для продолжение и завершения Функции восстановления.

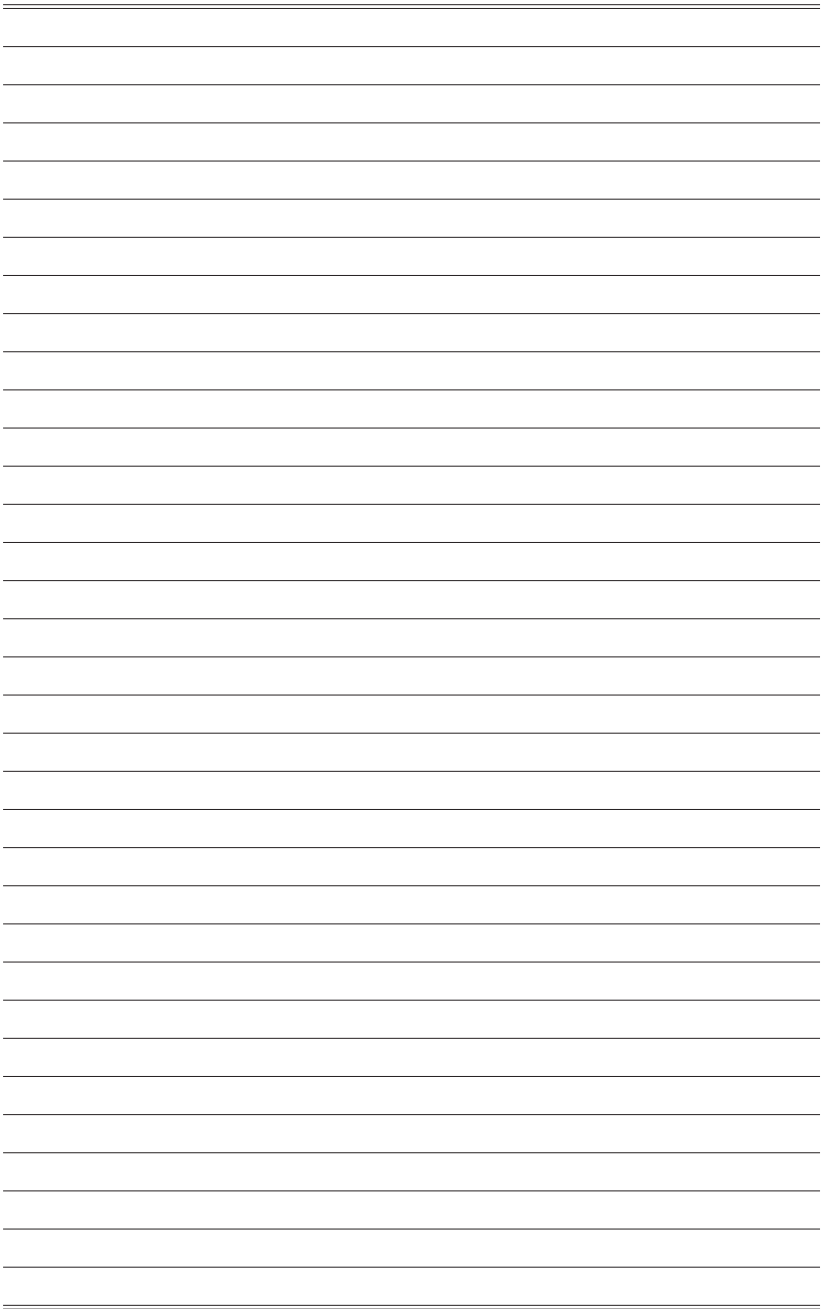

Технические характеристики устройства*

Размеры

- 452.15мм (Ш) x 210мм (Г) x 486.4мм (В)

Процессор

- Intel® Skylake X (Infinite Ti)
- Intel® Coffeelake (Infinite X/XE)

Чипсет

- Intel® X299 (Infinite Ti)
- Intel® Z370 (Infinite X/XE)

Память

- DDR4, 2400 МГц Long-DIMM x 4 слота, максимальный объем 64ГБ

Коммуникационные порты

- LAN: Intel® WGI219V (Infinite X/ XE/ Ti), Intel® WGI211AT 10/100/1000 (Infinite Ti)
- WiFi/ Bluetooth: поддерживается

Порты ввода/вывода

Infinite X

Порты передней панели

- 1 порт USB 3.1 Gen1 Type-C
- 1 порт USB 3.1 Gen1 Type-A
- 1 порт USB 2.0 Type-A
- 1 разъем для подключения микрофона
- 1 разъем для подключения наушников
- 1 индикатор жесткого диска

Порты задней панели

- 1 порт HDMI out
- 1 порт DP out
- 1 порт RJ45 LAN
- 4 порта USB 3.1 Gen1 Type-A
- 1 порт USB 3.1 Gen2 Type-A
- 1 порта USB 3.1 Gen2 Type-C
- 6 аудио разъемов

Infinite XE

Порты передней панели

- 1 порт USB 3.1 Gen1 Type-C
- 1 порт USB 3.1 Gen1 Type-A
- 1 порт USB 2.0 Type-A
- 1 разъем для подключения микрофона
- 1 разъем для подключения наушников
- 1 индикатор жесткого диска

Порты задней панели

- 1 комбинированный порт PS/2 для подключения клавиатуры/ мыши
- 1 порт HDMI out
- 1 порт DP out
- 2 порта USB 2.0 Type-A
- 4 порта USB 3.1 Gen1 Type-A
- 1 порт RJ45 LAN
- 6 аудио разъемов

Infinite Ti

Порты передней панели

- 1 порт USB 3.1 Gen1 Type-C
- 1 порт USB 3.1 Gen1 Type-A
- 1 порт USB 2.0 Type-A
- 1 разъем для подключения микрофона
- 1 разъем для подключения наушников
- 1 индикатор жесткого диска

Порты задней панели

- 1 комбинированный порт PS/2 для подключения клавиатуры/ мыши
- 2 порта USB 2.0 Type-A
- 4 порта USB 3.1 Gen1 Type-A
- 1 порт USB 3.1 Gen2 Type-A
- 1 порта USB 3.1 Gen2 Type-C
- 2 порта RJ45 LAN
- 1 кнопка восстановления BIOS
- 1 кнопка очистки данных CMOS
- 6 аудио разъемов

A-2

Запоминающие устройства

- SSD: M.2 Combo (PCIe Gen3 или SATAIII Gen3)
- HDD: 2.5" SATA III
- HDD: 3.5" SATA III

Звук

- Realtek ALC892 (Infinite X/XE)
- Realtek ALC1220 (Infinite Ti)

Электропитание**

- 550Вт, блок питания переменного тока (Infinite X/ XE/ Ti)
 - Входные параметры: 100-240В, 47-63Гц, 10-5А
- 350Вт, блок питания переменного тока (Infinite XE)
 - Входные параметры: 100-240В, 47-63Гц, 6-3А

BIOS

- UEFI Mode

** Некоторые характеристики могут быть изменены изготовителем без предварительного уведомления. Пожалуйста, уточняйте технические характеристики у поставщика оборудования.*

*** Тип блока питания, установленного в устройстве, может меняться без предварительного уведомления.*

Приложение к руководству пользователя

- | | | |
|----------|----------------------|---|
| 1 | Оборудование | Персональный компьютер (системный блок) |
| 2 | Торговая марка | msi |
| 3 | Назначение продукции | Использование в качестве системного блока ПК |
| 4 | Изготовитель, адрес | MICRO-STAR INTERNATIONAL CO., LTD. No. 69, Lide Street, Zhonghe District, New Taipei City 235, Taiwan (R.O.C.) |

- | | | |
|----------|---------------------|-------|
| 5 | Страна производства | Китай |
|----------|---------------------|-------|

- | | | |
|----------|---|--|
| 6 | Наименование и местонахождение уполномоченного лица | ООО «ЭмЭсАй Компьютер» Юридический адрес: 127273 г. Москва, Березовая аллея, 5А стр. 7 офис 307А |
|----------|---|--|

- | | | |
|----------|---|--|
| 7 | Информация для связи с уполномоченным лицом | Телефон : +7 (495) 981-4509 Факс: +7 (495) 981-4508 |
|----------|---|--|

- | | | |
|----------|-------------------|---|
| 8 | Знак соответствия |  |
|----------|-------------------|---|

- | | | |
|----------|---------------------------|---|
| 9 | Правила и условия монтажа | <ol style="list-style-type: none">1. Перед настройкой устройства поместите его на устойчивую поверхность.2. Перед подключением оборудования к электрической розетке удостоверьтесь, что напряжение питания находится в безопасных пределах и имеет величину 100~240В. Не отключайте защитный заземляющий провод от электрической розетки.3. Всегда отсоединяйте кабель питания перед установкой любых дополнительных карт или модулей.4. Подключите кабели клавиатуры, мыши, локальной сети, монитора и т.д.5. Подключите разъем питания к ПК. Подключите другой конец кабеля питания к электрической розетке.6. Для включения системы нажмите кнопку питания. |
|----------|---------------------------|---|

10

Правила и условия хранения

1. Не допускайте воздействия на устройство высокой влажности и высоких температур.
2. Всегда отсоединяйте кабель питания или отключайте настенную розетку, если устройство не будет использоваться продолжительное время, это позволит сэкономить электроэнергию.
3. Отверстия на корпусе устройства обеспечивают конвекцию воздуха и предотвращают его перегрев. Не закрывайте эти отверстия.
4. Не храните устройство в помещениях с температурой выше 60°C и ниже 0°C, так как это может привести к его повреждению.

11

Правила и условия транспортировки

Транспортировка устройства допускается только в заводской упаковке, любым видом транспорта, без каких-либо ограничений по расстоянию.

12

Правила и условия реализации

Без ограничений

13

Правила и условия утилизации (уточнение информации, приведённой в Руководстве Пользователя)

По окончании срока службы оборудования, пожалуйста, свяжитесь с авторизованным сервисным центром MSI, чтобы получить информацию о его утилизации.

14

Действия в случае обнаружения неисправности оборудования

В случае обнаружения неисправности:

1. Выключите устройство.
2. Отсоедините вилку кабеля питания от электрической сети.
3. Подключите вилку кабеля питания к электрической сети.
4. Включите устройство.
5. Если действия, описанные в п. 1.-4., не привели к желаемому результату, обратитесь, пожалуйста, в техническую поддержку или в авторизованный сервисный центр MSI.

Техническая поддержка MSI

Горячая линия: 8 800 700 77 08

Для Москвы: +7 (495) 981 45 09

E-mail: rusupport@msi.com

Авторизованные сервисные центры MSI

<http://ru.msi.com/service/warranty-nb>

15

Месяц и год изготовления оборудования

Дата производства указана на наклейке упаковочной коробки

Уважаемый Пользователь!

Спасибо, что выбрали персональный компьютер **msi**