

**SAMSUNG**

**SAMSUNG**

Level Active

EO-BG930

# User Manual

# Table of Contents

English (UK)	Ελληνικά
Français	Slovenščina
Deutsch	Slovenčina
Italiano	Čeština
Español	Türkçe
Magyar	العربية
Polski	فارسی
Română	Русский
Български	Українська
Hrvatski	Қазақ тілі
Srpski	English (USA)
Português	Español (Castellano)
Latviešu	简体中文
Lietuvių kalba	繁體中文(台灣)
Eesti	Français (Canada)
Nederlands	Português (Brasil)
Svenska	한국어
Norsk	
Suomi	
Dansk	

# Read me first

Please read this manual before using the device to ensure safe and proper use.

- Images may differ in appearance from the actual product. Content is subject to change without prior notice.
- Before using the headset, make sure the mobile device you want to connect to is compatible with this headset.

## Instructional icons



**Warning:** situations that could cause injury to yourself or others



**Caution:** situations that could cause damage to your device or other equipment



**Note:** notes, usage tips, or additional information

# Getting started

## Package contents

Check the product box for the following items:

- Headset
- Earbud tip (3 sets, S/M/L)
- Wingtip (2 sets, S/L)
- Quick start guide



- The items supplied with the device and any available accessories may vary depending on the region or service provider.
- The supplied items are designed only for this device and may not be compatible with other devices.
- Appearances and specifications are subject to change without prior notice.
- You can purchase additional accessories from your local Samsung retailer. Make sure they are compatible with the device before purchase.
- Use only Samsung-approved accessories. Using unapproved accessories may cause the performance problems and malfunctions that are not covered by the warranty.
- Availability of all accessories is subject to change depending entirely on manufacturing companies. For more information about available accessories, refer to the Samsung website.

## Device layout

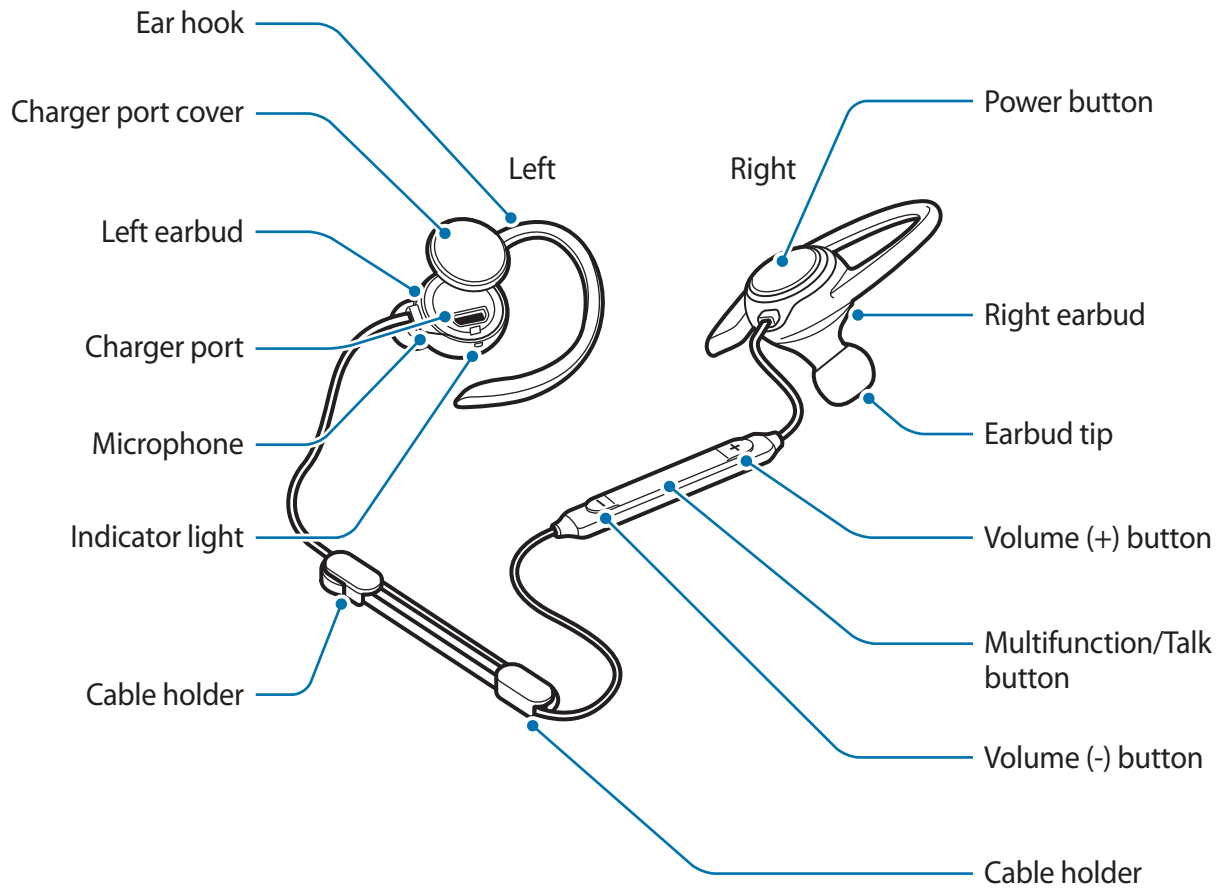

## Buttons and functions

Name	Function
<b>Power button</b>	<ul style="list-style-type: none"><li>• Press and hold for one second to turn the headset on.</li><li>• Press and hold for approximately four seconds to turn the headset off.</li><li>• Press to check the remaining battery power.</li></ul>

Name	Function
<b>Multifunction/ Talk button</b>	<ul style="list-style-type: none"> <li>• Press to answer or end calls.</li> <li>• Press to play or pause multimedia files.</li> <li>• When the Bluetooth connection ends, press to reconnect the devices.</li> <li>• During a call, press and hold for one second to turn the microphone on or off.</li> <li>• Press and hold for one second to reject a call or launch the <b>S Voice</b> app.</li> <li>• Press and hold for approximately three seconds to enter Bluetooth pairing mode.</li> <li>• Press twice to skip to the next file during media playback.</li> </ul>
<b>Volume buttons</b>	<ul style="list-style-type: none"> <li>• Press to adjust the volume during a call or media playback.</li> <li>• Press and hold the Volume (-) button for one second to skip to the next file during media playback.</li> <li>• Press and hold the Volume (+) button for one second to skip to the previous file during media playback.</li> </ul>

## Indicator light

The indicator light alerts you to the headset's status.

Colour	Status
Flashes blue three times	• Power on
Flashes red three times	• Power off
Flashes red and blue	• Bluetooth pairing mode
Quickly flashes blue three times	• Connected to mobile devices via Bluetooth
Flashes blue	• Incoming call
Red	• Charging
Blue	• Fully charged
Off	• During use or in sleep mode

## Charging the battery

Charge the battery before using the headset for the first time or when the headset has been unused for extended periods.



Use only Samsung-approved chargers. Unapproved chargers can cause the battery to explode or damage the headset.



- You can charge the headset using the charger (sold separately).
- Using a power source other than the charger, such as a computer, may result in a slower charging speed due to a lower electric current.
- The headset can be used while it is charging, but it may take longer to fully charge the battery.
- While charging, the headset may heat up. This is normal and should not affect the headset's lifespan or performance. If the battery gets hotter than usual, the charger may stop charging.
- If the headset is not charging properly, take the headset and the charger to a Samsung Service Centre.

1 Open the charger port cover and connect the headset to a charger.

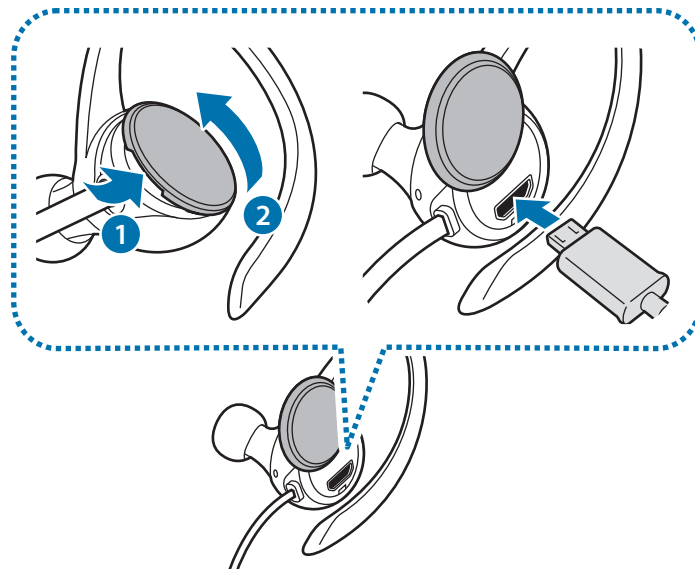

- Do not pull the charger port cover excessively. This can damage the charger port cover.
- Connecting the charger improperly may cause serious damage to the headset. Any damage caused by misuse is not covered by the warranty.

2 After fully charging, disconnect the headset from the charger.



- To save energy, unplug the charger when not in use. The charger does not have a power switch, so you must unplug the charger from the electric socket when not in use to avoid wasting power. The charger should remain close to the electric socket and easily accessible while charging.
- The socket-outlet shall be installed near the equipment and shall be easily accessible.

## Checking the remaining battery power

Press the Power button. The indicator lights will alert you to the remaining battery power.

Colour	Battery power
Flashes red three times	• Less than 30 %
Flashes violet three times	• 30-60 %
Flashes blue three times	• 60-100 %

## Turning the headset on and off

To turn the headset on, press and hold the Power button for one second. The indicator light will flash blue three times.

To turn the headset off, press and hold the Power button for approximately four seconds. The indicator light will flash red three times.



Follow all posted warnings and directions from authorised personnel in areas where the use of wireless devices is restricted, such as aeroplanes and hospitals.



## Preparing and wearing the headset

### Attaching an earbud tip to the earbud

- 1 Select the earbud tip that fits your ear.
- 2 Cover the latch at the bottom of the earbud with the earbud tip.

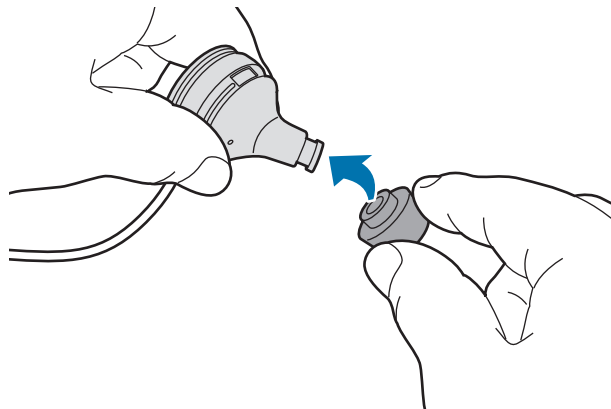

- Do not put the earbuds in your ears without earbud tips. Doing so may hurt your ears.
- Do not pull the earbud tip excessively. The earbud tip may tear.

- 3 Follow the same procedure for the other earbud.

## Replacing the ear hooks with wingtips

Ear hooks are attached to the earbuds by default. You can replace them with wingtips.

- 1 Remove the ear hook by holding the hook as shown in the image below, slightly pulling it upwards, and then pulling it towards the earbud tip.

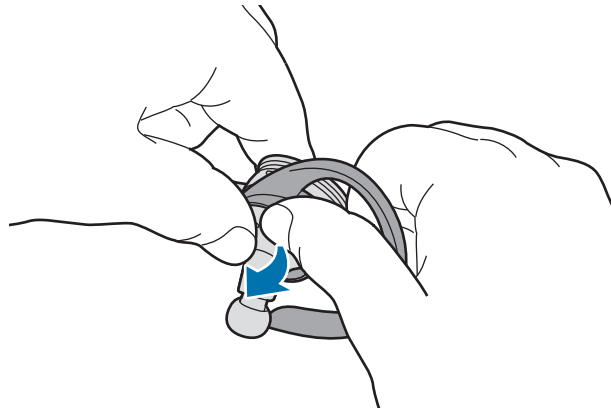

- Do not pull the ear hook in the wrong direction. This can damage the ear hook.
- Do not pull the ear hook excessively. This can damage the ear hook.

- 2 Select the wingtip that fits your ear.  
The left wingtip has microphone holes in it.

- 3 Cover the earbud with the wingtip. Then, adjust the left wingtip so that the microphone holes are not blocked.

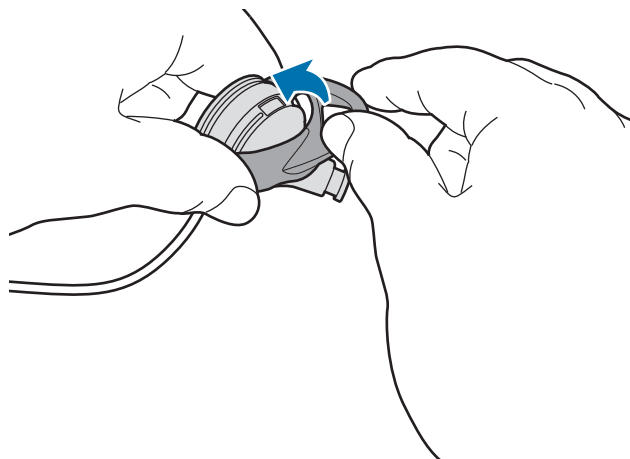

- Do not put the wingtip in the wrong direction. This can damage the wingtip.
- Do not put the earbuds in your ears without wingtips. Doing so may hurt your ears.
- Do not pull the wingtip excessively. The wingtip may tear.

## Wearing the headset



- Do not bend or twist the headset excessively.
- Do not apply excessive pressure to the headset.
- Do not pull on any part of the headset excessively.

Wear the headset as shown in the image below by placing each ear hook over your ears.



## Adjusting the cable's length and managing the cable

You can adjust the headset's cable length using the cable holders and keep the cable neat.



- Do not pull on any part of the headset excessively while using cable holders. This may damage the headset.

Insert the headset cable into the cable holders as shown in the image below. Then, hold the cable holder and gently pull the cable to adjust its length.

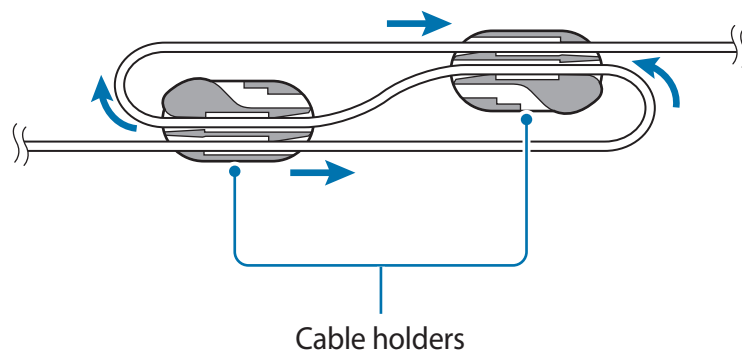

When you finish adjusting the cable length, insert the headset cable into the holders as shown in the image below to keep the cable neat.

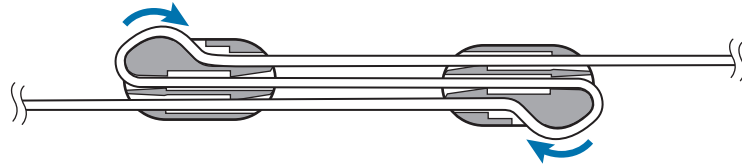

# Connecting via Bluetooth

## Bluetooth

### About Bluetooth

Bluetooth is a wireless technology standard that uses a 2.4 GHz frequency to connect to various devices over short distances. It can connect and exchange data with other Bluetooth enabled devices, such as mobile devices, computers, printers, and other digital home appliances, without connecting via cables.

### Notices for using Bluetooth

- To avoid problems when connecting your headset to another device, place the devices close to each other.
- Ensure that your headset and the other Bluetooth device are within the Bluetooth connection range (10 m). The distance may vary depending on the environment the devices are used in.
- Ensure that there are no obstacles between the headset and a connected device, including human bodies, walls, corners, or fences.
- Do not touch the Bluetooth antenna of a connected device.
- Bluetooth uses the same frequency as some industrial, scientific, medical, and low power products and interference may occur when making connections near these types of products.
- Some devices, especially those that are not tested or approved by the Bluetooth SIG, may be incompatible with the headset.
- Do not use the Bluetooth feature for illegal purposes (for example, pirating copies of files or illegally tapping communications for commercial purposes).

## Connecting to a mobile device

To use the headset, pair it with a mobile device. When the devices are paired, the headset will try to connect to the mobile device whenever you turn it on.

- 1 **Headset** Press and hold the Multifunction/Talk button for approximately three seconds to enter Bluetooth pairing mode.

The indicator light will flash red and blue.



When you turn on the headset for the first time, it automatically enters Bluetooth pairing mode.

- 2 **Mobile device** Activate the Bluetooth feature and search for Bluetooth devices.

For more information, refer to the mobile device's user manual.

- 3 **Mobile device** Tap **Samsung Level Active (0000)** from the list.

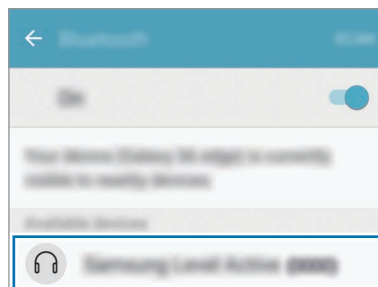

- The PIN for the headset is the four-digit number in parenthesis displayed on the mobile device's Bluetooth settings screen. The number differs depending on the headset.
- If the Bluetooth connection fails or the mobile device cannot locate the headset, remove the device's information from the mobile device's list. Then, try to connect again.
- If the headset does not work properly, restart it or try to pair the devices again.
- The Bluetooth connection range and sound quality may vary depending on the connected devices.

## Connecting additional mobile devices

The headset can connect to up to two mobile devices at the same time. When you connect the headset to two devices, the last device you connect is recognised as the primary device.

- 1 Connect the headset to a mobile device via Bluetooth.
- 2 Press and hold the Multifunction/Talk button for approximately three seconds to enter Bluetooth pairing mode.  
The first mobile device will be disconnected.
- 3 Connect the headset to a second mobile device.
- 4 Reconnect the headset to the first mobile device.



This feature may not be supported on some devices.

## Reconnecting or disconnecting the devices

### Reconnecting the devices

If the Bluetooth connection ends due to the distance between the devices, bring the devices closer together within a certain period of time. The devices will automatically reconnect.

If the Bluetooth connection ends because of the connected mobile device, access the Bluetooth menu on the mobile device to pair the devices again.

### Disconnecting the devices

Press and hold the Multifunction/Talk button for approximately three seconds. Then, the connection ends and the headset enters Bluetooth pairing mode.

You can also end the connection by turning off the headset. When you turn on the headset again and the devices are in range, the headset automatically connects with the most recently paired device.



Noise may occur if the Bluetooth connection is disconnected improperly.



# Using the headset

## Using the headset

Various features are available when the headset is connected to another device.



The following descriptions are based on a Samsung mobile device running Android 6.0. Some features may not be available depending on the connected device.

## Calling features

### Answering a call

When a call comes in while you are wearing the headset, the headset will beep. Press the Talk button to answer the call.



- When the headset is connected to two devices and both devices receive calls simultaneously, you can only answer the primary device's call.
- When you play a multimedia file from one device, you can still answer calls from the other device.

### Rejecting a call

Press and hold the Talk button for one second.

### Adjusting the volume

Press the Volume button.

### Turning off the microphone

To turn off the microphone so that the other party cannot hear you, press and hold the Talk button for one second. The headset will emit a sound when turning the microphone on or off.

## Switching sound output

Use the connected device's call features to switch call audio between the headset and the device.

## Ending a call

Press the Talk button.

## Playing multimedia files

Control media playback, such as music and videos, using the Multifunction button.

### Playing and pausing a multimedia file

Press the Multifunction button. The most recently-played music file will play automatically in the default music app installed on the connected device.

During playback, press the Multifunction button to pause playback. To resume playback, press the Multifunction button again.



When two connected devices are simultaneously playing multimedia files, the headset will stream from the device that started playing a file first. When you pause the currently-playing file, the file playing on the other device will play automatically.

### Skipping to the next multimedia file

Press and hold the Volume (-) button for one second to skip to the next file during playback. Alternatively, press the Multifunction button twice.

### Skipping to the previous multimedia file

Press and hold the Volume (+) button for one second to skip to the previous file during playback.

### Adjusting the volume

Press the Volume button.

## Using Samsung Level

On the connected device, download the Samsung Level app from Google Play Store or Galaxy Apps. With the app, you can check the remaining battery power and adjust the volume.

For more information, refer to the app's help menu.



The Samsung Level app is compatible with Samsung mobile devices running Android operating system 4.2.2 or later. Some features may differ or may not work on your headset depending on the connected device or the operating system.

# Appendix

## Troubleshooting

Before contacting a Samsung Service Centre, please attempt the following solutions.

### Your headset does not turn on

When the battery is completely discharged, your headset will not turn on. Fully charge the battery before turning on the headset.

### Your headset freezes

If the headset's audio experiences any problems, such as freezing or distorting, try to resolve it by turning off the headset and then turning it on again.

If the headset is still unresponsive, end the Bluetooth connection and reconnect it. To do this, press and hold the Multifunction/Talk button for approximately three seconds to enter Bluetooth pairing mode. When the headset enters Bluetooth pairing mode, connect the devices again, and then check the operation of the headset.

If the problem is still not resolved, contact a Samsung Service Centre.

### The battery does not charge properly (For Samsung-approved chargers)

Ensure that the charger is connected properly.

If the problem is still not resolved, contact a Samsung Service Centre.

## Another Bluetooth device cannot locate your headset

- Ensure that your headset is in Bluetooth pairing mode.
- Restart your headset and search for the headset again.
- Ensure that your headset and the other Bluetooth device are within the Bluetooth connection range (10 m).

If the tips above do not solve the problem, contact a Samsung Service Centre.

## Your headset cannot connect to another Bluetooth device

- Ensure that your headset and the other Bluetooth device are within the maximum Bluetooth range (10 m).
- On the device you want to connect with, disconnect all paired devices and try to connect again.

## Bluetooth connection is often disconnected

- If there are obstacles between the devices, the operating distance may be reduced.
- Ensure that your headset and the other Bluetooth device are within the maximum Bluetooth range (10 m).
- When using the headset with other Bluetooth devices, the connection may be affected by electromagnetic waves. Use the headset in environments with fewer wireless devices present.

## You cannot hear others speaking

- Adjust the device volume.
- Adjust the volume on the connected device when you cannot hear sounds on your headset at full volume.

## Sound echoes during a call

Adjust the volume by pressing the Volume button or move to another area.

## Others cannot hear you speaking on a call

- Ensure that the microphone is turned on.
- Ensure that you are not covering the built-in microphone.

## Audio quality is poor

- Wireless network services may be disabled due to issues with the service provider's network. Ensure to keep the headset away from electromagnetic waves.
- Ensure that your headset and the other Bluetooth device are within the maximum Bluetooth range (10 m).
- You may experience drops in volume or noise depending on the connected device's volume. To avoid this, appropriately adjust the connected device's sound.

## The headset works differently as described in the manual

- Available functions may differ depending on the connected device.
- Some features cannot be used when two devices are connected with the headset at the same time.

## The battery depletes faster than when first purchased

- When you expose the headset or the battery to very cold or very hot temperatures, the useful charge may be reduced.
- The battery is consumable and the useful charge will get shorter over time.

## Removing the battery

- To remove the battery, you **must** visit an authorised service centre with the provided instructions.
- For your safety, you **must not attempt to remove** the battery. If the battery is not properly removed, it may lead to damage to the battery and device, cause personal injury, and/or result in the device being unsafe.
- Samsung does not accept liability for any damage or loss (whether in contract or tort, including negligence) which may arise from failure to precisely follow these warnings and instructions, other than death or personal injury caused by Samsung's negligence.

- 1 Open the body by using a flat-edged tool.
- 2 Pull the battery away from the circuit board and cut the connections between them.
- 3 Remove the battery.

## Copyright

Copyright © 2016 Samsung Electronics

This manual is protected under international copyright laws.

No part of this manual may be reproduced, distributed, translated, or transmitted in any form or by any means, electronic or mechanical, including photocopying, recording, or storing in any information storage and retrieval system, without the prior written permission of Samsung Electronics.

## Trademarks

- SAMSUNG and the SAMSUNG logo are registered trademarks of Samsung Electronics.
- Bluetooth® is a registered trademark of Bluetooth SIG, Inc. worldwide.
- All other trademarks and copyrights are the property of their respective owners.



# À lire avant toute utilisation

Veillez lire attentivement ce mode d'emploi afin de pouvoir utiliser votre appareil correctement et en toute sécurité.

- Les illustrations peuvent différer par rapport à l'aspect réel du produit. Le contenu de ce guide de prise en main rapide peut faire l'objet de modifications sans préavis.
- Avant d'utiliser les écouteurs, assurez-vous que l'appareil mobile auquel vous souhaitez vous connecter est compatible avec ceux-ci.

## Icônes



**Avertissement** : situations susceptibles de vous blesser ou de blesser autrui.



**Attention** : situations susceptibles d'endommager votre appareil ou d'autres équipements.



**Remarque** : remarques, conseils d'utilisation ou informations complémentaires.

# Démarrage

## Contenu du coffret

Vérifiez le contenu du coffret et assurez-vous que tous les éléments suivants sont présents :

- Écouteurs
- Embout pour mini-oreillette (3 jeux, S/M/L)
- Ailette (2 jeux, S/L)
- Guide de prise en main rapide



- Les éléments fournis avec l'appareil et les accessoires disponibles peuvent varier en fonction de votre zone géographique ou de votre opérateur.
- Les accessoires fournis ont été spécialement conçus pour votre appareil et peuvent ne pas fonctionner avec d'autres appareils.
- L'apparence et les caractéristiques techniques peuvent faire l'objet de modifications sans préavis.
- Vous pouvez acheter d'autres accessoires auprès de votre revendeur Samsung. Avant tout achat, assurez-vous qu'ils sont compatibles avec votre appareil.
- Utilisez exclusivement des accessoires homologués par Samsung. L'utilisation d'accessoires non homologués peut entraîner des problèmes de performance et des dysfonctionnements qui ne sont pas couverts par la garantie.
- La disponibilité de tous les accessoires peut être variable et dépend exclusivement de leurs fabricants. Pour en savoir plus sur les accessoires disponibles, consultez le site Web Samsung.

## Présentation de l'appareil

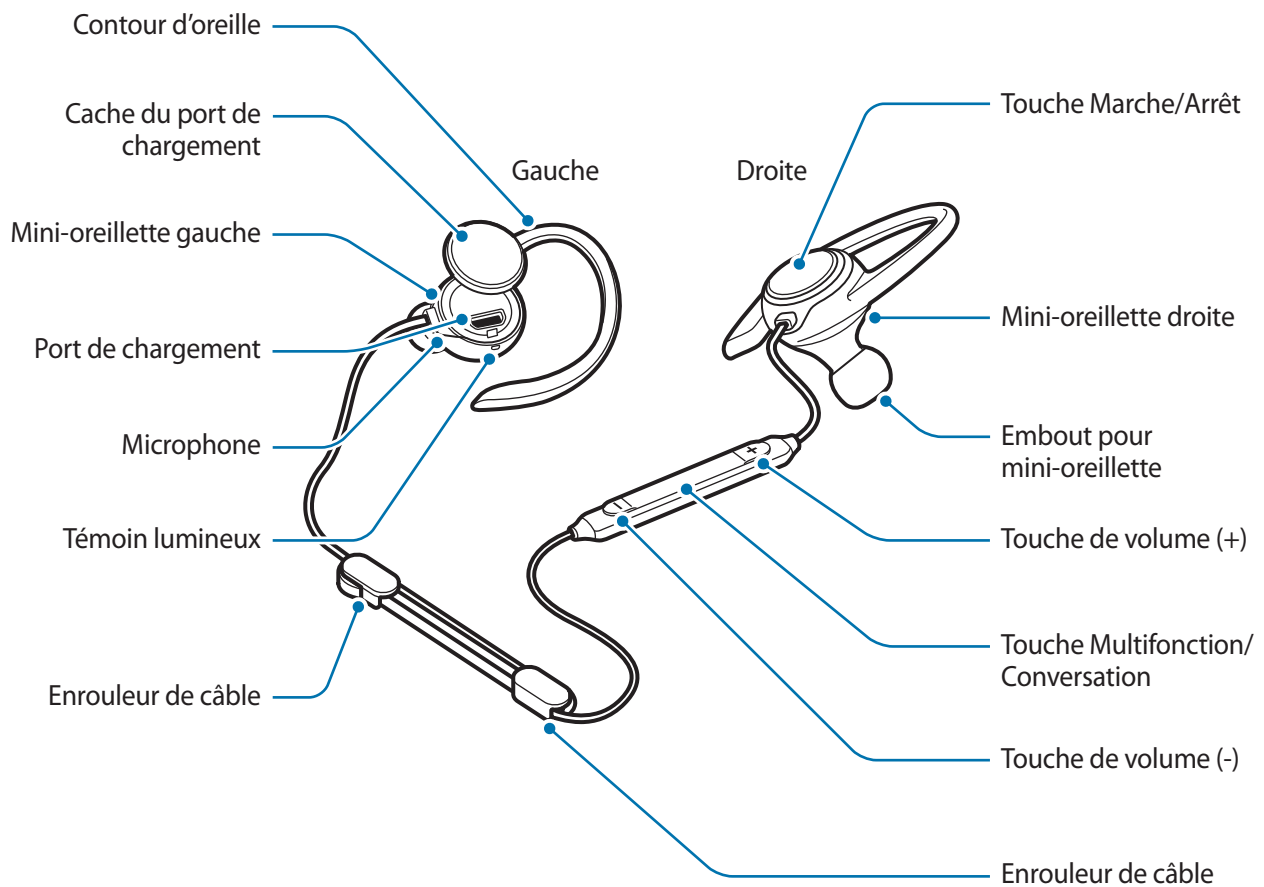

## Touches et fonctions

Touche/Port	Fonction
<b>Touche Marche/Arrêt</b>	<ul style="list-style-type: none"> <li>• Maintenez la touche Marche/Arrêt enfoncée pendant une seconde pour allumer les écouteurs.</li> <li>• Maintenez la touche Marche/Arrêt enfoncée pendant environ quatre secondes pour éteindre les écouteurs.</li> <li>• Appuyer sur cette touche pour vérifier l'autonomie de la batterie.</li> </ul>

Touche/Port	Fonction
<b>Touche Multifonction/Conversation</b>	<ul style="list-style-type: none"> <li>• Appuyer sur cette touche pour prendre ou terminer un appel.</li> <li>• Appuyer sur cette touche pour démarrer ou interrompre la lecture de fichiers multimédia.</li> <li>• Lorsque la connexion Bluetooth s'interrompt, appuyer sur cette touche pour reconnecter les appareils.</li> <li>• Pendant un appel, maintenir cette touche enfoncée pendant une seconde pour allumer ou éteindre le microphone.</li> <li>• Maintenir cette touche enfoncée pendant une seconde pour rejeter un appel ou démarrer l'application <b>S Voice</b>.</li> <li>• Maintenir cette touche enfoncée pendant environ trois secondes pour passer en mode Appairage Bluetooth.</li> <li>• Appuyer deux fois sur cette touche pour passer au fichier suivant lors de la lecture d'un fichier multimédia.</li> </ul>
<b>Touches de volume</b>	<ul style="list-style-type: none"> <li>• Appuyer sur cette touche pour régler le volume en cours d'appel ou le volume de lecture d'un fichier multimédia.</li> <li>• Maintenir la touche de volume (-) enfoncée pendant une seconde pour passer au fichier suivant lors de la lecture d'un fichier multimédia.</li> <li>• Maintenir la touche de volume (+) enfoncée pendant une seconde pour revenir au fichier précédent lors de la lecture d'un fichier multimédia.</li> </ul>

## Témoin lumineux

Le témoin lumineux vous permet de connaître le statut des écouteurs.

Témoin lumineux	Statut
<b>Clignote 3 fois en bleu</b>	• Marche
<b>Clignote 3 fois en rouge</b>	• Arrêt
<b>Clignote en rouge et bleu</b>	• Mode Appairage Bluetooth
<b>Clignote rapidement 3 fois en bleu</b>	• Connectés à des appareils mobiles via Bluetooth
<b>Clignote en bleu</b>	• Appel entrant
<b>Rouge</b>	• Chargement en cours
<b>Bleu</b>	• Chargement terminé
<b>Éteint</b>	• En cours d'utilisation ou en mode veille

## Charger la batterie

Chargez la batterie avant d'utiliser les écouteurs pour la première fois ou lorsque vous ne les avez pas utilisés depuis un certain temps.



Utilisez exclusivement des chargeurs homologués par Samsung. L'utilisation de chargeurs non homologués peut provoquer l'explosion de la batterie ou endommager les écouteurs.



- Vous pouvez charger les écouteurs à l'aide d'un chargeur (vendu séparément).
- Si vous utilisez une source d'alimentation autre que le chargeur, comme un ordinateur, la vitesse de chargement risque d'être ralentie.
- Les écouteurs peuvent être utilisés en cours de chargement, mais la charge complète de la batterie peut alors nécessiter plus de temps.
- Les écouteurs peuvent chauffer pendant le chargement. Ceci est normal et n'a pas d'incidence sur la durée de vie ou les performances des écouteurs. Si la température de la batterie est supérieure à la normale, le chargeur peut interrompre le chargement.
- Si vous ne parvenez pas à recharger les écouteurs correctement, rendez-vous dans un Centre de service Samsung avec les écouteurs et le chargeur.

1 Ouvrez le cache du port de chargement et connectez les écouteurs à un chargeur.

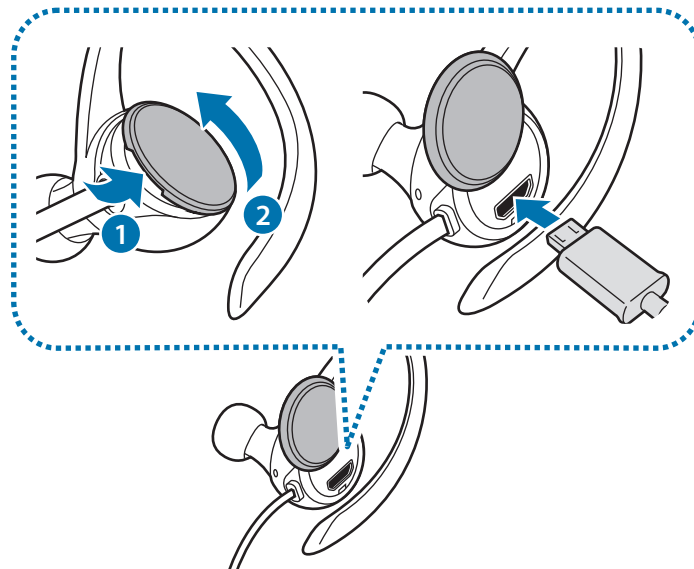

- Ne tirez pas brusquement sur le cache du port de chargement. Vous risquez d'endommager le cache du port de chargement.
- Un branchement incorrect du chargeur peut sérieusement endommager les écouteurs. Les dégâts résultant d'une mauvaise utilisation ne sont pas couverts par la garantie.

2 Lorsque la batterie est complètement chargée, déconnectez les écouteurs du chargeur.



- Pour économiser l'énergie, débranchez le chargeur lorsque vous ne l'utilisez pas. Le chargeur n'étant pas muni d'une touche Marche/Arrêt, vous devez le débrancher de la prise de courant pour couper l'alimentation. L'appareil doit rester à proximité de la prise en cours de chargement.
- Le socle de prise de courant doit être installé à proximité du matériel et doit être aisément accessible.

## Vérifier l'autonomie de la batterie

Appuyez sur la touche Marche/Arrêt. Les témoins lumineux vous indiquent l'autonomie restante de la batterie.

Témoin lumineux	Autonomie de la batterie
Clignote 3 fois en rouge	• Moins de 30 %
Clignote 3 fois en violet	• 30 à 60 %
Clignote 3 fois en bleu	• 60 à 100 %

## Allumer et éteindre les écouteurs

Pour allumer les écouteurs, maintenez la touche Marche/Arrêt enfoncée pendant une seconde. Le témoin lumineux clignote en bleu à trois reprises.

Pour éteindre les écouteurs, maintenez la touche Marche/Arrêt enfoncée pendant environ quatre secondes. Le témoin lumineux clignote en rouge à trois reprises.



Respectez l'ensemble des avertissements et instructions affichés par le personnel autorisé dans les zones où l'utilisation des appareils sans fil est limitée, comme dans les avions et les hôpitaux.

## Assembler et mettre en place les écouteurs

### Fixer une extrémité mini-oreillette sur la mini-oreillette

- 1 Sélectionnez l'extrémité mini-oreillette correspondant à votre oreille.
- 2 Recouvrez la partie inférieure de la mini-oreillette avec l'extrémité mini-oreillette.

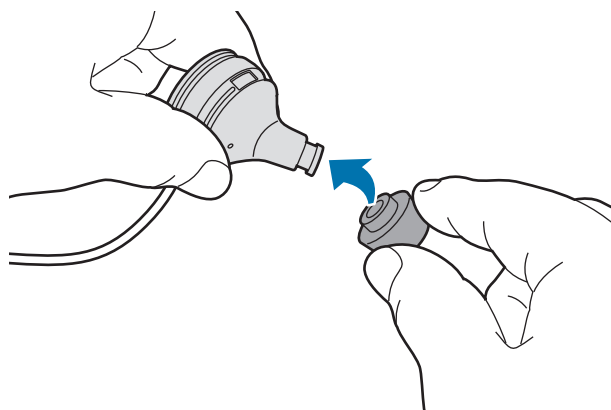

- ⚠ Ne placez pas les mini-oreillettes dans les oreilles sans les extrémités mini-oreillette. Vous risqueriez de blesser vos oreilles.
- Ne tirez pas brusquement sur l'extrémité mini-oreillette. L'extrémité mini-oreillette pourrait se déchirer.

- 3 Répétez la même procédure pour l'autre mini-oreillette.

### Remplacer les contours d'oreille par des ailettes

Par défaut, des contours d'oreille sont fixés aux mini-oreillettes. Vous pouvez les remplacer par des ailettes.

- 1 Retirez le contour d'oreille en le maintenant comme illustré ci-dessous, en le tirant légèrement vers le haut, puis vers l'extrémité de la mini-oreillette.

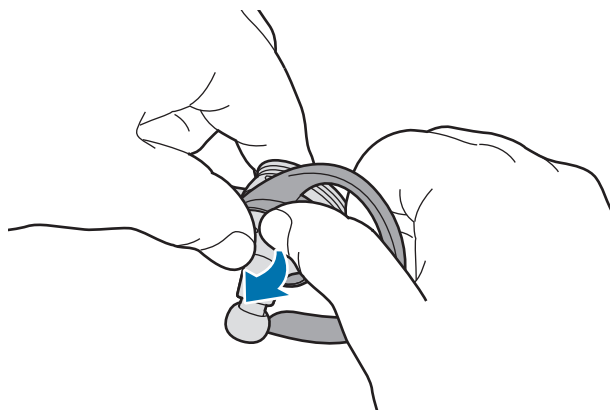

- Ne tirez pas sur le contour d'oreille dans le mauvais sens. Vous risquez d'endommager le contour d'oreille.
- Ne tirez pas brusquement sur le contour d'oreille. Vous risquez d'endommager le contour d'oreille.

- 2 Sélectionnez l'ailette correspondant à votre oreille.  
L'ailette gauche est dotée de trous de microphone.

- 3 Recouvrez la mini-oreillette avec l'ailette. Ensuite, réglez l'ailette gauche de sorte que les trous du microphone ne soient pas obstrués.

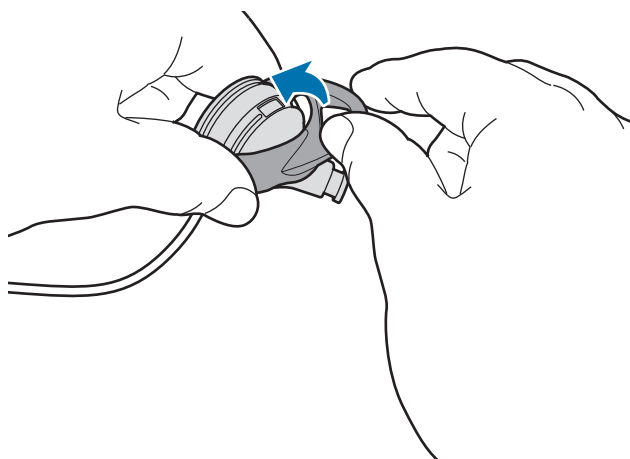

- Ne placez pas l'ailette dans le mauvais sens. Vous risquez d'endommager l'ailette.
- Ne placez pas les mini-oreillettes dans les oreilles sans les ailettes. Vous risqueriez de blesser vos oreilles.
- Ne tirez pas brusquement sur l'ailette. L'ailette pourrait se déchirer.



## Mettre les écouteurs en place



- Ne pas plier ou tordre les écouteurs.
- Ne pas exercer une force excessive sur les écouteurs.
- Ne pas tirer sur les écouteurs avec une force excessive.

Portez les écouteurs comme illustré ci-dessous, en plaçant chaque contour d'oreille sur les oreilles.



## Régler la longueur du câble et diriger le câble

Vous pouvez régler la longueur du câble des écouteurs à l'aide de l'enrouleur de câble.



- Ne tirez pas sur les écouteurs avec une force excessive lorsque vous utilisez l'enrouleur de câble. Cela pourrait les endommager.

Insérez le câble dans l'enrouleur comme illustré ci-dessous. Ensuite, maintenez l'enrouleur de câble et tirez doucement le câble pour régler sa longueur.

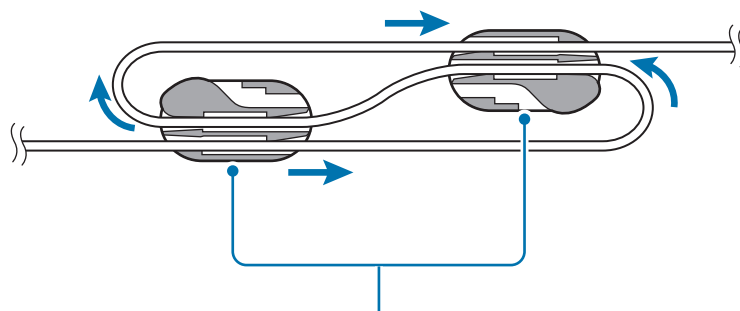

Enrouleurs de câble

Une fois la longueur du câble réglée, insérez le câble dans l'enrouleur, comme illustré ci-dessous, pour que le câble reste bien positionné.

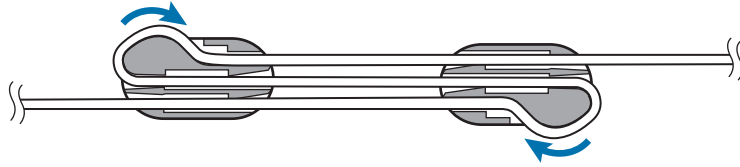

# Établir une connexion Bluetooth

## Bluetooth

### À propos de la fonction Bluetooth

La fonction Bluetooth est une technologie sans fil utilisant une fréquence 2,4 GHz pour connecter divers appareils sur de courtes distances. Elle permet de connecter et d'échanger des données avec d'autres appareils compatibles Bluetooth, comme des appareils mobiles, des ordinateurs, des imprimantes et d'autres appareils numériques, sans nécessiter de raccordement par câbles.

### Remarques sur l'utilisation de la fonction Bluetooth

- Pour éviter les problèmes lors de la connexion des écouteurs à un autre appareil, placez les appareils à proximité l'un de l'autre.
- Assurez-vous que vos écouteurs et l'autre appareil Bluetooth se trouvent dans le rayon d'action Bluetooth (10 m). Cette distance peut varier selon l'environnement dans lequel les appareils sont utilisés.
- Veillez à ce qu'il n'y ait aucun obstacle entre vos écouteurs et l'appareil connecté (corps humains, murs, coins ou clôtures).
- Ne touchez pas l'antenne Bluetooth de l'appareil connecté.
- La fonction Bluetooth utilise la même fréquence que certains produits industriels, scientifiques, médicaux et à basse puissance et, par conséquent, des interférences peuvent survenir à proximité de ces produits.
- Certains appareils, notamment ceux qui ne sont pas testés ou homologués par Bluetooth SIG peuvent être incompatibles avec vos écouteurs.
- N'utilisez pas la fonction Bluetooth à des fins illégales (par exemple, piratage de copies de fichiers ou écoute illégale de communications à des fins commerciales).

## Établir une connexion avec un appareil mobile

Pour utiliser les écouteurs, vous devez les appairer avec un appareil mobile. Une fois les appareils connectés, les écouteurs essaient de se connecter à l'appareil mobile dès que vous les allumez.

- 1 **Écouteurs** Maintenez la touche Multifonction/Conversation enfoncée pendant environ trois secondes pour passer en mode Appairage Bluetooth.

Le témoin lumineux clignote en rouge, puis en bleu.



Lorsque vous allumez les écouteurs pour la première fois, ils passent automatiquement en mode Appairage Bluetooth.

- 2 **Appareil mobile** Activez la fonction Bluetooth et recherchez les appareils Bluetooth disponibles.

Pour en savoir plus, reportez-vous au mode d'emploi de l'appareil mobile.

- 3 **Appareil mobile** Appuyez sur **Samsung Level Active (0000)** dans la liste des appareils détectés.

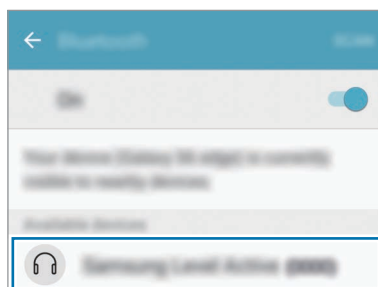

- Le code PIN des écouteurs correspond au code à quatre chiffres entre parenthèses affiché sur l'écran des paramètres de l'appareil mobile Bluetooth. Ce code varie selon les écouteurs.
- Si la connexion Bluetooth échoue ou si l'appareil mobile ne peut pas localiser les écouteurs, supprimez les informations de l'appareil de la liste des appareils mobiles. Ensuite, essayez de vous connecter de nouveau.
- Si les écouteurs ne fonctionnent pas correctement, redémarrez-les ou procédez à un nouvel appairage des appareils.
- Le rayon d'action Bluetooth et la qualité audio peuvent varier selon les appareils connectés.

## Connecter des appareils mobiles supplémentaires

Les écouteurs peuvent se connecter au maximum à deux appareils mobiles en même temps. Lorsque vous connectez les écouteurs à deux appareils, le dernier appareil connecté est reconnu comme le premier appareil.

- 1 Connectez les écouteurs et un appareil mobile via la fonction Bluetooth.
- 2 Maintenez la touche Multifonction/Conversation enfoncée pendant environ trois secondes pour passer en mode Appairage Bluetooth.  
Le premier appareil mobile est déconnecté.
- 3 Connectez les écouteurs au second appareil mobile.
- 4 Reconnectez les écouteurs au premier appareil mobile.



Il est possible que cette fonction ne soit pas prise en charge par certains appareils.

## Reconnecter ou déconnecter des appareils

### Reconnecter les appareils

Si la connexion Bluetooth s'interrompt en raison de la distance entre les appareils, rapprochez-les. Les appareils se reconnecteront automatiquement.

Si la connexion Bluetooth s'interrompt en raison de l'appareil mobile connecté, accédez au menu Bluetooth de l'appareil mobile pour procéder à un nouvel appairage.

### Déconnecter les appareils

Maintenez la touche Multifonction/Conversation enfoncée pendant environ trois secondes. La connexion est interrompue et les écouteurs passent en mode Appairage Bluetooth.

Vous pouvez également interrompre la connexion en éteignant les écouteurs. Lorsque vous rallumez les écouteurs et que les appareils se trouvent dans le rayon d'action Bluetooth, les écouteurs se connectent automatiquement avec l'appareil récemment appairé.



Si la connexion Bluetooth est interrompue de façon incorrecte, des bruits peuvent être émis.

# Utiliser les écouteurs

## Utiliser les écouteurs

Diverses fonctions sont disponibles lorsque les écouteurs sont connectés à un autre appareil.



Les descriptions suivantes sont basées sur un appareil mobile Samsung fonctionnant sous Android 6.0. Certaines fonctions peuvent ne pas être disponibles selon l'appareil connecté.

## Fonctions d'appel

### Répondre à un appel

Si vous recevez un appel lorsque les écouteurs sont en place, ceux-ci émettent un bip. Appuyez sur la touche Conversation pour prendre l'appel.



- Si les écouteurs sont connectés à deux appareils et que ceux-ci reçoivent simultanément un appel, vous pouvez répondre uniquement à l'appel du premier appareil.
- Lorsque vous lisez un fichier multimédia d'un appareil, vous pouvez répondre aux appels de l'autre appareil.

### Rejeter un appel

Maintenez la touche Conversation enfoncée pendant une seconde.

### Régler le volume

Appuyez sur la touche de volume Haut ou Bas.

### Désactiver le microphone

Pour désactiver le microphone de sorte que votre correspondant ne vous entende pas, maintenez la touche Conversation enfoncée pendant une seconde. Les écouteurs émettent un son lorsque vous activez ou désactivez le microphone.

## Basculer la sortie audio

Servez-vous des fonctions d'appel de l'appareil connecté pour basculer la sortie audio entre les écouteurs et l'appareil.

## Mettre fin à un appel

Appuyez sur la touche Conversation.

## Lire des fichiers multimédia

Contrôlez la lecture des contenus multimédia, comme la musique et les vidéos.

### Lire un fichier multimédia et arrêter la lecture

Appuyez sur la touche Multifonction. Les morceaux de musique que vous avez récemment écoutés sont automatiquement transférés sur le lecteur de musique de l'appareil connecté.

En cours de lecture, appuyez sur la touche Multifonction pour mettre la lecture en pause. Pour reprendre la lecture, appuyez de nouveau sur la touche Multifonction.



Si les deux appareils connectés sont en train de lire des fichiers multimédia, les écouteurs diffusent la piste audio de l'appareil qui a débuté la lecture en premier. Dès que vous mettez la lecture en pause, le morceau diffusé sur l'autre appareil est automatiquement lu.

### Passer au fichier multimédia suivant

Maintenir la touche de volume (-) enfoncée pendant une seconde pour passer au fichier suivant lors de la lecture. Vous pouvez également appuyez deux fois sur la touche Multifonction.

### Revenir au fichier multimédia précédent

Maintenir la touche de volume (+) enfoncée pendant une seconde pour revenir au fichier précédent lors de la lecture.

### Régler le volume

Appuyez sur la touche de volume Haut ou Bas.



## Utiliser Samsung Level

Sur l'appareil connecté, téléchargez l'application Samsung Level depuis Google Play Store ou Galaxy Apps. Grâce à cette application, vous pouvez vérifier le niveau de charge de la batterie et régler le volume.

Pour en savoir plus, reportez-vous au menu d'aide de l'application.



L'application Samsung Level est compatible avec les appareils mobiles Samsung dotés du système d'exploitation Android 4.2.2 ou supérieur. Selon l'appareil connecté ou le système d'exploitation, il est possible que certaines fonctions soient différentes ou ne fonctionnent pas avec vos écouteurs.

# Annexe

## Dépannage

Avant de contacter un Centre de service Samsung, veuillez essayer d'appliquer les solutions suivantes.

### **Vos écouteurs ne s'allument pas**

Lorsque la batterie est complètement déchargée, vos écouteurs ne s'allument pas. Rechargez complètement la batterie avant d'allumer les écouteurs.

### **Vos écouteurs ne répondent plus**

En cas de problème audio avec les écouteurs, comme un blocage ou une déformation du son, essayez de le résoudre en éteignant les écouteurs, puis en les rallumant.

Si les écouteurs ne réagissent toujours pas, interrompez la connexion Bluetooth et rétablissez-la. Pour ce faire, maintenez la touche Multifonction/Conversation enfoncée pendant environ trois secondes pour passer en mode Appairage Bluetooth. Dès que les écouteurs passent en mode Appairage Bluetooth, connectez à nouveau les appareils, puis vérifiez le fonctionnement des écouteurs.

Si le problème persiste, contactez un centre de service après-vente Samsung.

### **La batterie ne se charge pas correctement (pour les chargeurs homologués par Samsung)**

Assurez-vous que le chargeur est correctement raccordé.

Si le problème persiste, contactez un centre de service après-vente Samsung.

## Un autre appareil Bluetooth ne parvient pas à localiser les écouteurs

- Assurez-vous que les écouteurs sont en mode Appairage Bluetooth.
- Redémarrez les écouteurs et recherchez-les à nouveau.
- Assurez-vous que vos écouteurs et l'autre appareil Bluetooth se trouvent dans le rayon d'action Bluetooth (10 m).

Si les conseils ci-dessus ne résolvent pas le problème, contactez un Centre de service Samsung.

## Vos écouteurs ne parviennent pas à se connecter à un autre appareil Bluetooth

- Assurez-vous que vos écouteurs et l'autre appareil Bluetooth sont dans le rayon d'action Bluetooth (10 m).
- Sur l'appareil auquel vous souhaitez vous connecter, déconnectez tous les appareils appairés et réessayez de vous connecter.

## La connexion Bluetooth est souvent déconnectée

- S'il existe des obstacles entre les appareils, la distance de fonctionnement peut être réduite.
- Assurez-vous que vos écouteurs et l'autre appareil Bluetooth sont dans le rayon d'action Bluetooth (10 m).
- Lorsque vous utilisez les écouteurs avec d'autres appareils Bluetooth, la connexion peut être perturbée par des ondes électromagnétiques. Utilisez les écouteurs dans des environnements dans lesquels moins d'appareils sans fil sont présents.

## Vous n'entendez pas vos correspondants

- Ajustez le volume des écouteurs.
- Ajustez le volume sur l'appareil connecté lorsque vous ne pouvez pas entendre des sons à plein volume sur vos écouteurs.

## Un écho résonne lors d'un appel

Ajustez le volume en appuyant sur la touche volume ou changez d'endroit.

## Vos correspondants ne peuvent vous entendre lors d'un appel

- Assurez-vous que le microphone est allumé.
- Assurez-vous que vous ne masquez pas le microphone intégré.

## La qualité du son est médiocre

- Les services réseau sans fil peuvent être désactivés en raison de problèmes avec le réseau du fournisseur de services. Veillez à tenir les écouteurs éloignés des ondes électromagnétiques.
- Assurez-vous que vos écouteurs et l'autre appareil Bluetooth sont dans le rayon d'action Bluetooth (10 m).
- Des variations de volume ou des bruits parasites peuvent être audibles selon le volume de l'appareil connecté. Pour éviter cela, ajustez correctement le son de l'appareil connecté.

## Les écouteurs ne fonctionnent pas comme décrit dans le mode d'emploi

- Les fonctions disponibles peuvent varier selon l'appareil connecté.
- Certaines fonctions ne peuvent pas être utilisées lorsque deux appareils sont connectés aux écouteurs simultanément.

## La batterie se décharge rapidement après son achat

- Lorsque vous exposez les écouteurs ou la batterie à des températures très basses ou très élevées, la charge utile peut être réduite.
- La batterie est un consommable et sa charge utile diminue au fil du temps.

## Retirer la batterie

- Pour retirer la batterie, vous **devez** vous rendre dans un centre de service après-vente agréé muni des instructions fournies.
- Pour des raisons de sécurité, vous **ne devez pas tenter de retirer la batterie vous-même**. Si le retrait de la batterie n'est pas effectué correctement, ceci risque d'endommager la batterie et l'appareil, de provoquer des blessures corporelles et/ou de rendre l'appareil dangereux.
- Samsung décline toute responsabilité en cas de dommage (en responsabilité contractuelle ou délictuelle, y compris en cas de négligence) pouvant provenir du non-respect de ces avertissements et instructions, excepté en cas de décès ou de blessures corporelles causés par une négligence de la part de Samsung.

- 1 Ouvrez le boîtier à l'aide d'un outil à bord plat.
- 2 Tirez sur la batterie pour l'extraire du circuit imprimé et coupez les connexions.
- 3 Retirez la batterie.

## **Droits d'auteur**

Copyright © 2016 Samsung Electronics

Ce mode d'emploi est protégé par les lois internationales sur les droits d'auteur.

Il est interdit de reproduire, distribuer, traduire ou transmettre sous quelque forme et par quelque moyen que ce soit, électronique ou mécanique, notamment par photocopie, enregistrement ou stockage dans un système de stockage et de recherche documentaire, tout ou partie de ce document, sans le consentement préalable écrit de Samsung Electronics.

## **Marques**

- SAMSUNG et le logo SAMSUNG sont des marques déposées de Samsung Electronics.
- Bluetooth® est une marque déposée de Bluetooth SIG, Inc.
- Toutes les autres marques et droits d'auteur demeurent la propriété de leurs propriétaires respectifs.

# Vor Inbetriebnahme lesen

Lesen Sie dieses Handbuch vor der Verwendung des Geräts aufmerksam durch, um seine sichere und sachgemäße Verwendung zu gewährleisten.

- Bilder können vom Aussehen des tatsächlichen Produkts abweichen. Die Inhalte können ohne vorherige Ankündigung geändert werden.
- Stellen Sie vor der Verwendung des Kopfhörers sicher, dass das Mobilgerät, mit dem Sie eine Verbindung herstellen möchten, mit diesem Kopfhörer kompatibel ist.

## Hinweissymbole



**Warnung:** Situationen, die zu Verletzungen führen könnten



**Vorsicht:** Situationen, die zu Schäden an Ihrem oder anderen Geräten führen könnten



**Hinweise:** Hinweise, Verwendungstipps oder zusätzliche Informationen

# Erste Schritte

## Lieferumfang

Vergewissern Sie sich, dass der Produktkarton die folgenden Artikel enthält:

- Kopfhörer
- Silikonschutz für den Ohrhörer (3 Ausführungen, S/M/L)
- Stabilisierung (2 Ausführungen, S/L)
- Kurzanleitung



- Die mit dem Gerät und anderen verfügbaren Zubehörteilen bereitgestellten Artikel können je nach Region oder Dienstanbieter variieren.
- Die mitgelieferten Artikel sind nur für die Verwendung mit diesem Gerät vorgesehen und sind möglicherweise nicht mit anderen Geräten kompatibel.
- Änderungen am Aussehen und an den technischen Daten sind ohne vorherige Ankündigung vorbehalten.
- Weitere Zubehörteile können Sie bei Ihrem örtlichen Samsung-Händler erwerben. Stellen Sie vor dem Kauf sicher, dass sie mit dem Gerät kompatibel sind.
- Verwenden Sie ausschließlich von Samsung zugelassene Zubehörteile. Bei Verwendung nicht zugelassener Zubehörteile können Leistungsbeeinträchtigungen und Fehler auftreten, die nicht von der Garantie gedeckt sind.
- Die Verfügbarkeit der Zubehörteile ist vollständig von den entsprechenden Herstellern abhängig. Weitere Informationen zu verfügbarem Zubehör finden Sie auf der Website von Samsung.



## Geräteaufbau

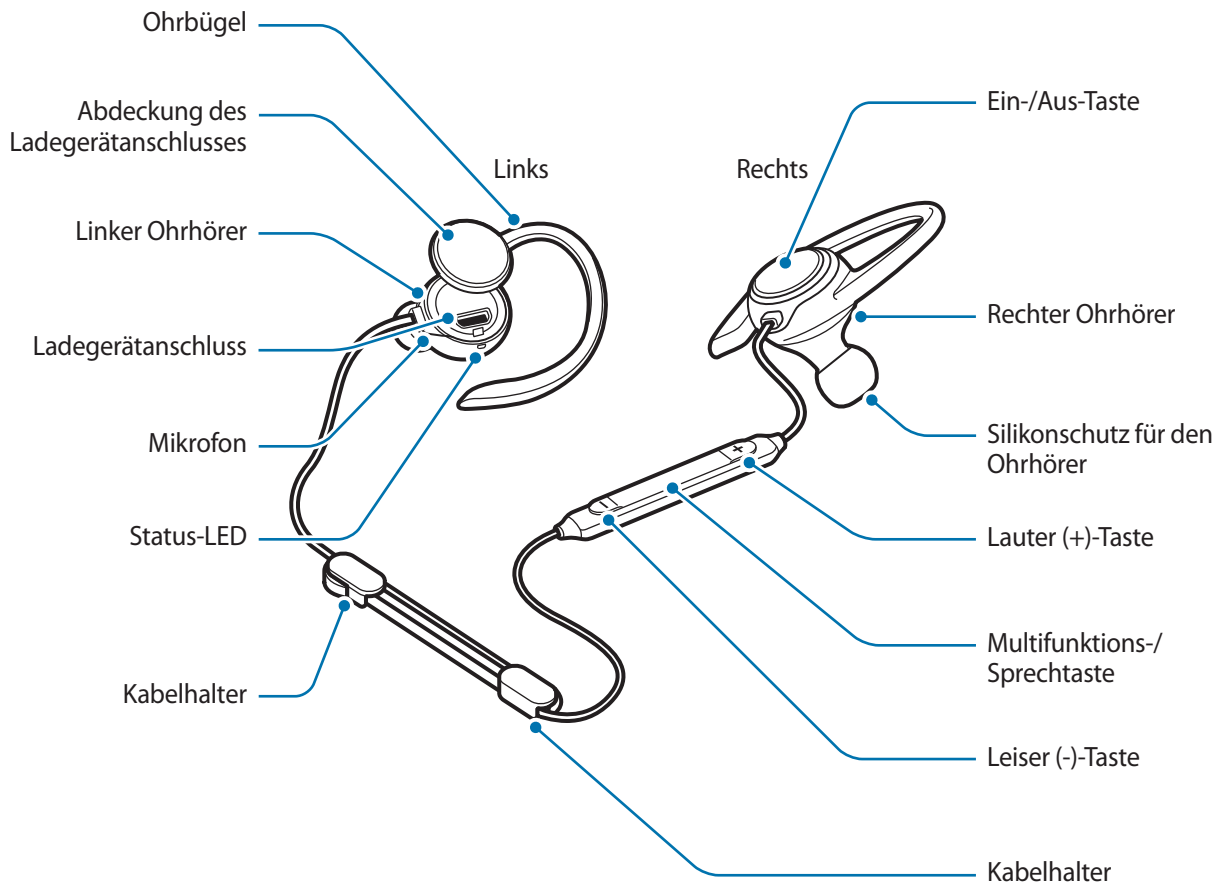

## Tasten und Funktionen

Bezeichnung	Funktion
<b>Ein-/Aus-Taste</b>	<ul style="list-style-type: none"> <li>• Eine Sekunde gedrückt halten, um den Kopfhörer einzuschalten.</li> <li>• Etwa vier Sekunden gedrückt halten, um den Kopfhörer auszuschalten.</li> <li>• Drücken, um die verbleibende Akkuladung zu ermitteln.</li> </ul>

Bezeichnung	Funktion
<b>Multifunktions-/ Sprechtaste</b>	<ul style="list-style-type: none"> <li>• Drücken, um Anrufe anzunehmen oder zu beenden.</li> <li>• Drücken, um Multimediadateien wiederzugeben oder die Wiedergabe zu pausieren.</li> <li>• Bei getrennter Verbindung drücken, um die Geräte erneut zu verbinden.</li> <li>• Während eines Anrufs eine Sekunde gedrückt halten, um das Mikrofon ein- oder auszuschalten.</li> <li>• Eine Sekunde lang gedrückt halten, um einen Anruf abzulehnen oder die <b>S Voice</b>-Anwendung zu starten.</li> <li>• Etwa drei Sekunden lang gedrückt halten, um den Bluetooth-Kopplungsmodus zu aktivieren.</li> <li>• Zweimal drücken, um während der Medienwiedergabe zur nächsten Datei zu wechseln.</li> </ul>
<b>Lautstärketaste</b>	<ul style="list-style-type: none"> <li>• Drücken, um die Lautstärke während eines Anrufs oder der Medienwiedergabe anzupassen.</li> <li>• Leiser (-)-Taste eine Sekunde gedrückt halten, um während der Medienwiedergabe zur nächsten Datei zu wechseln.</li> <li>• Lauter (+)-Taste eine Sekunde gedrückt halten, um während der Medienwiedergabe zur vorherigen Datei zu wechseln.</li> </ul>

## Status-LED

Die Status-LED zeigt den Status des Kopfhörers an.

Farbe	Status
<b>Blinkt dreimal blau</b>	• Einschalten
<b>Blinkt dreimal rot</b>	• Ausschalten
<b>Blinkt rot und blau</b>	• Bluetooth-Kopplungsmodus
<b>Blinkt dreimal schnell hintereinander blau</b>	• Über Bluetooth mit Mobilgeräten verbunden
<b>Blinkt blau</b>	• Eingehender Anruf
<b>Rot</b>	• Akku wird geladen
<b>Blau</b>	• Vollständig geladen
<b>Aus</b>	• Während der Verwendung oder im Energiesparmodus

## Akku aufladen

Wenn Sie den Kopfhörer zum ersten Mal verwenden oder längere Zeit nicht genutzt haben, laden Sie den Akku vor der Verwendung auf.



Verwenden Sie nur von Samsung zugelassene Ladegeräte. Nicht zugelassene Ladegeräte können zu einer Explosion des Akkus oder zu Schäden am Kopfhörer führen.



- Sie können den Kopfhörer mit dem Ladegerät laden (separat erhältlich).
- Wenn Sie das Gerät nicht über das Ladegerät, sondern beispielsweise über einen Computer laden, kann dies aufgrund einer eingeschränkten elektrischen Stromzufuhr zu einer geringeren Ladegeschwindigkeit führen.
- Der Kopfhörer kann während des Ladevorgangs verwendet werden, allerdings verlängert sich hierdurch möglicherweise die Ladedauer.
- Während des Ladevorgangs erwärmt sich der Kopfhörer unter Umständen. Dies ist normal und wirkt sich nicht auf die Lebensdauer oder die Leistung des Kopfhörers aus. Steigt die Temperatur des Akkus ungewöhnlich an, wird der Ladevorgang angehalten.
- Kann der Kopfhörer nicht ordnungsgemäß geladen werden, bringen Sie den Kopfhörer und das Ladegerät zu einem Servicezentrum von Samsung.

- 1 Öffnen Sie die Abdeckung des Ladegerätanschlusses und schließen Sie den Kopfhörer an ein Ladegerät an.

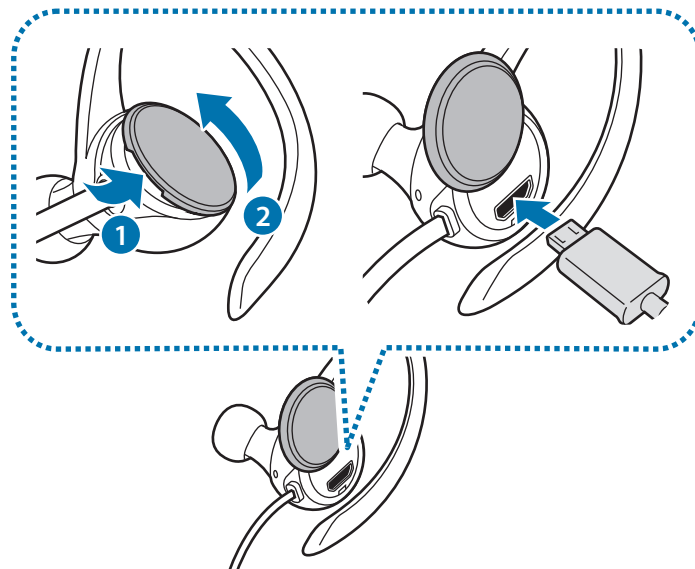

- Ziehen Sie nicht zu stark an der Abdeckung des Ladegerätanschlusses. Andernfalls wird die Abdeckung des Ladegerätanschlusses möglicherweise beschädigt.
- Ein falsches Anschließen des Ladegeräts kann zu schweren Schäden am Kopfhörer führen. Schäden durch unsachgemäße Verwendung werden nicht von der Garantie abgedeckt.

**2** Trennen Sie das Ladegerät vom Kopfhörer, wenn der Akku vollständig geladen ist.



Stecken Sie das Ladegerät aus, wenn es nicht verwendet wird, um Energie zu sparen. Das Ladegerät verfügt über keinen Ein-/Ausschalter. Sie müssen also das Ladegerät vom Stromanschluss trennen, wenn es nicht verwendet wird, um zu verhindern, dass Energie verschwendet wird. Das Ladegerät sollte sich während des Aufladens in der Nähe des Stromanschlusses befinden und leicht zugänglich sein.

## Verbleibende Akkuladung ermitteln

Drücken Sie die Ein-/Aus-Taste. Die Status-LEDs zeigen die verbleibende Akkuladung.

Farbe	Akkuladung
Blinkt dreimal rot	• Unter 30 %
Blinkt dreimal violett	• 30–60 %
Blinkt dreimal blau	• 60–100 %

## Kopfhörer ein- und ausschalten

Halten Sie zum Einschalten des Kopfhörers die Ein-/Aus-Taste eine Sekunde gedrückt. Die Status-LED blinkt dreimal blau.

Halten Sie zum Ausschalten des Kopfhörers die Ein-/Aus-Taste etwa vier Sekunde gedrückt. Die Status-LED blinkt dreimal rot.



Beachten Sie in Bereichen, in denen Drahtlosgeräte nur eingeschränkt verwendet werden dürfen, z. B. an Flughäfen oder in Krankenhäusern, die entsprechenden Warnhinweise und Anweisungen (ggf. vom zuständigen Personal).

## Kopfhörer vorbereiten und tragen

### Silikonschutz am Ohrhörer anbringen

- 1 Wählen Sie den Silikonschutz für den Ohrhörer aus, der am bequemsten in Ihrem Ohr sitzt.
- 2 Bringen Sie den Silikonschutz unten am Ohrhörer an.

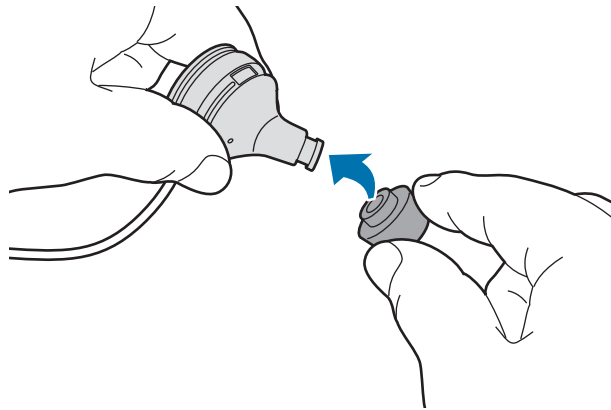

- Führen Sie die Ohrhörer nicht ohne den Silikonschutz in Ihre Ohren ein. Andernfalls kann dies Verletzungen am Ohr hervorrufen.
- Ziehen Sie nicht zu stark am Silikonschutz für den Ohrhörer. Der Silikonschutz für den Ohrhörer könnte sonst reißen.

- 3 Gehen Sie beim anderen Ohrhörer ebenso vor.

### Ohrbügel durch Stabilisierung ersetzen

Die Ohrbügel sind standardmäßig an den Ohrhörern angebracht. Sie können sie durch Stabilisierungen ersetzen.

- 1 Entfernen Sie den Ohrbügel, indem Sie den Bügel wie in der Abbildung unten dargestellt halten. Ziehen Sie ihn dann vorsichtig nach oben und dann in Richtung des Silikonschutzes für den Ohrhörer.

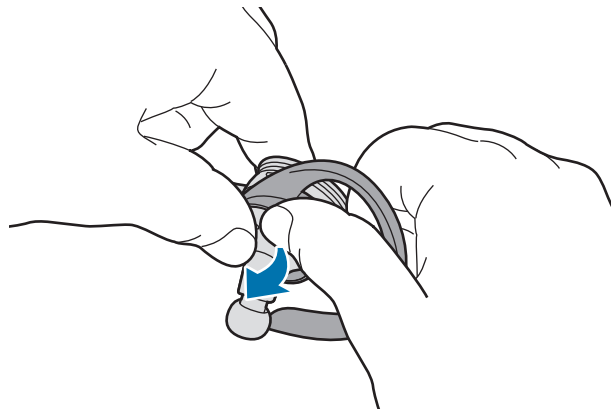

- Ziehen Sie den Ohrbügel nicht in die falsche Richtung. Andernfalls kann es zu Schäden am Ohrbügel kommen.
- Ziehen Sie nicht zu stark am Ohrbügel. Andernfalls kann es zu Schäden am Ohrbügel kommen.

- 2 Wählen Sie die Stabilisierung für den Ohrhörer aus, die am bequemsten in Ihrem Ohr sitzt. Die linke Stabilisierung weist Mikrofonöffnungen auf.

- 3 Bringen Sie die Stabilisierung am Ohrhörer an. Passen Sie die linke Stabilisierung dann so an, dass die Mikrofonöffnungen nicht blockiert werden.

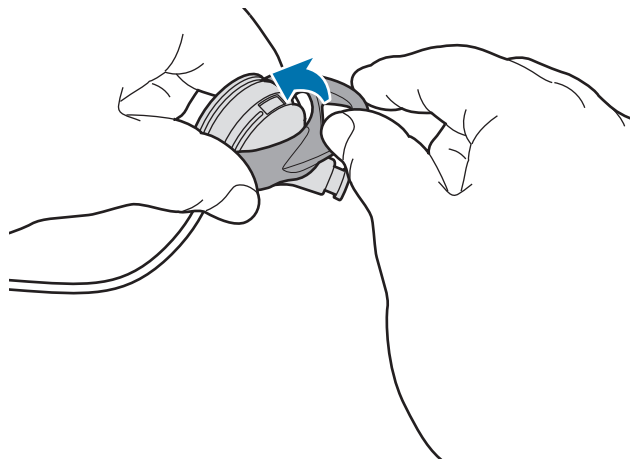

- Stellen Sie sicher, dass die Stabilisierung richtig herum befestigt ist. Andernfalls kann es zu Schäden an der Stabilisierung kommen.
- Führen Sie die Ohrhörer nicht ohne Stabilisierung in die Ohren ein. Andernfalls kann dies Verletzungen am Ohr hervorrufen.
- Ziehen Sie nicht zu stark an der Stabilisierung. Die Stabilisierung könnte reißen.

## Kopfhörer tragen



- Verbiegen oder verdrehen Sie den Kopfhörer nicht.
- Setzen Sie den Kopfhörer keinem übermäßigen Druck aus.
- Ziehen Sie nicht zu stark an den einzelnen Teilen des Kopfhörers.

Tragen Sie den Kopfhörer wie in der Abbildung unten dargestellt, indem Sie die Ohrbügel an Ihren Ohren befestigen.



## Länge des Kabels anpassen und Kabel verstauen

Passen Sie die Länge des Kopfhörerkabels mithilfe der Kabelhalter an. Dank der Halter bleibt das Kabel ordentlich verstaut.



- Ziehen Sie nicht zu stark an den einzelnen Teilen des Kopfhörers, wenn Sie die Kabelhalter verwenden. Andernfalls kann es zu Schäden am Kopfhörer kommen.

Schieben Sie das Kabel des Kopfhörers wie in der Abbildung unten dargestellt in die Kabelhalter. Halten Sie dann den Kabelhalter und schieben Sie das Kabel vorsichtig hinein, um seine Länge anzupassen.

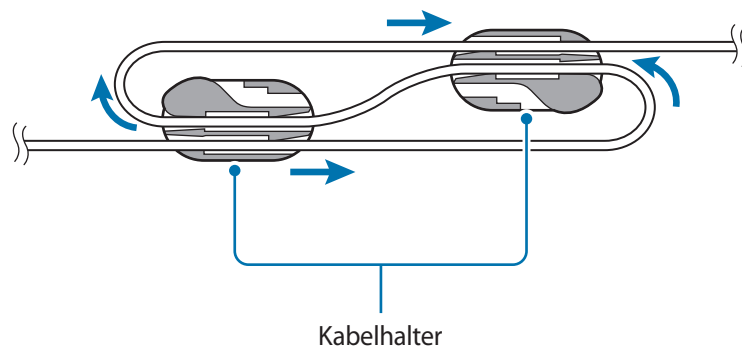

Wenn Sie die Kabellänge wie gewünscht eingestellt haben, schieben Sie das Kopfhörerkabel wie in der Abbildung unten dargestellt in die Halter, damit es ordentlich verstaut ist.

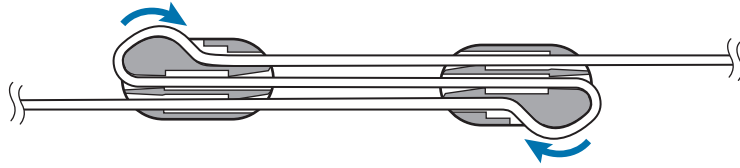



# Verbindung über Bluetooth herstellen

## Bluetooth

### Über Bluetooth

Bluetooth ist ein Funktechnologie-Standard, der über eine 2,4 GHz-Frequenz verschiedene Geräte über kurze Entfernungen miteinander verbindet. Mit Bluetooth können Sie ohne Kabel Verbindungen zwischen Bluetooth-fähigen Geräten wie Mobilgeräten, Computern, Druckern und anderen digitalen Heimgeräten herstellen. Zudem ermöglicht Bluetooth das Austauschen von Daten.

### Hinweise zur Verwendung von Bluetooth

- Platzieren Sie die Geräte nahe beieinander, um Probleme bei der Verbindungsherstellung zwischen dem Kopfhörer und einem anderen Gerät zu vermeiden.
- Stellen Sie sicher, dass sich der Kopfhörer und das andere Bluetooth-Gerät innerhalb der Bluetooth-Verbindungsreichweite (10 m) befinden. Die Reichweite kann je nach Umgebung, in der die Geräte verwendet werden, variieren.
- Zwischen dem Kopfhörer und dem verbundenen Gerät dürfen sich keine Hindernisse wie Personen, Wände, Hausecken oder Zäune befinden.
- Die Bluetooth-Antenne des verbundenen Geräts darf nicht berührt werden.
- Bluetooth verwendet dieselbe Frequenz wie einige Produkte mit geringer Sendeleistung in der Industrie, Wissenschaft und Medizin, weshalb Interferenzen entstehen können, wenn in der Nähe derartiger Produkte eine Bluetooth-Verbindung hergestellt wird.
- Einige Geräte, insbesondere solche, die nicht von Bluetooth SIG getestet oder zugelassen wurden, sind möglicherweise nicht mit dem Kopfhörer kompatibel.
- Verwenden Sie die Bluetooth-Funktion nicht zu illegalen Zwecken (z. B. zum Nutzen von Raubkopien oder zum illegalen Aufzeichnen von Gesprächen zu gewerblichen Zwecken).

## Verbindung mit einem Mobilgerät herstellen

Koppeln Sie den Kopfhörer zur Verwendung mit einem Mobilgerät. Wurden die Geräte gekoppelt, versucht der Kopfhörer, eine Verbindung zum Mobilgerät herzustellen, wenn Sie ihn einschalten.

- 1 Kopfhörer** Halten Sie die Multifunktions-/Sprechtaste etwa drei Sekunden lang gedrückt, um in den Bluetooth-Kopplungsmodus zu wechseln.

Die Status-LEDs blinken rot und blau.



Wenn Sie den Kopfhörer zum ersten Mal einschalten, wird er automatisch in den Bluetooth-Kopplungsmodus versetzt.

- 2 Mobilgerät** Aktivieren Sie die Bluetooth-Funktion und suchen Sie nach Bluetooth-Geräten.

Weitere Informationen finden Sie im Benutzerhandbuch des Mobilgeräts.

- 3 Mobilgerät** Tippen Sie in der Liste **Samsung Level Active (0000)** an.

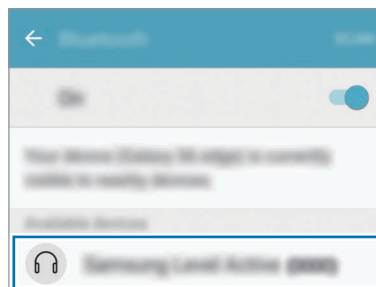

- Bei der PIN für den Kopfhörer handelt es sich um die vierstellige Nummer in Klammern, die auf dem Bildschirm mit den Bluetooth-Einstellungen auf dem Mobilgerät zu sehen ist. Die Nummer variiert bei den verschiedenen Kopfhörern.
- Schlägt die Bluetooth-Verbindung fehl oder findet das Mobilgerät den Kopfhörer nicht, entfernen Sie die Informationen des Geräts aus der Liste des Mobilgeräts. Versuchen Sie dann erneut, die Verbindung herzustellen.
- Funktioniert der Kopfhörer nicht ordnungsgemäß, starten Sie ihn neu oder versuchen Sie erneut, die Kopplung durchzuführen.
- Die Bluetooth-Verbindungsreichweite und Tonqualität variieren möglicherweise je nach verbundenem Gerät.

## Verbindung mit weiteren Mobilgeräten herstellen

Der Kopfhörer kann gleichzeitig mit bis zu zwei Mobilgeräten verbunden werden. Wenn Sie den Kopfhörer mit zwei Geräten verbinden, wird das Gerät, das Sie zuletzt verbinden, als Hauptgerät festgelegt.

- 1 Verbinden Sie den Kopfhörer per Bluetooth mit einem Mobilgerät.
- 2 Halten Sie die Multifunktions-/Sprechtaste etwa drei Sekunden lang gedrückt, um in den Bluetooth-Kopplungsmodus zu wechseln.

Die Verbindung zum ersten Mobilgerät wird getrennt.

- 3 Verbinden Sie den Kopfhörer mit einem zweiten Mobilgerät.
- 4 Verbinden Sie den Kopfhörer erneut mit dem ersten Mobilgerät.



Diese Funktion wird von einigen Geräten möglicherweise nicht unterstützt.

## Verbindung zu Geräten erneut herstellen oder trennen

### Verbindung erneut herstellen

Falls die Bluetooth-Verbindung aufgrund der Entfernung zwischen den Geräten getrennt wird, bringen Sie die Geräte innerhalb eines bestimmten Zeitraums wieder in Reichweite. Die Geräte stellen automatisch die Verbindung wieder her.

Falls die Bluetooth-Verbindung vom verbundenen Mobilgerät beendet wurde, öffnen Sie auf dem Mobilgerät das Bluetooth-Menü, um die Geräte erneut zu koppeln.

### Verbindung trennen

Halten Sie die Multifunktions-/Sprechtaste etwa drei Sekunden lang gedrückt. Daraufhin wird die Verbindung beendet und der Kopfhörer wechselt in den Bluetooth-Kopplungsmodus.

Sie können die Verbindung auch unterbrechen, indem Sie den Kopfhörer ausschalten. Wenn Sie den Kopfhörer wieder einschalten und sich die Geräte in Reichweite befinden, stellt der Kopfhörer automatisch eine Verbindung zu dem Gerät her, mit dem er zuletzt gekoppelt war.



Falls die Bluetooth-Verbindung nicht ordnungsgemäß getrennt wird, können Störgeräusche auftreten.

# Kopfhörer verwenden

## Kopfhörer verwenden

Wenn der Kopfhörer mit einem anderen Gerät verbunden ist, stehen verschiedene Funktionen zur Verfügung.



Die folgenden Beschreibungen basieren auf einem Mobilgerät von Samsung mit Android 6.0. Einige Funktionen sind je nach verbundenem Gerät nicht verfügbar.

## Anruffunktionen

### Anruf annehmen

Wenn Sie den Kopfhörer tragen und ein Anruf eingeht, gibt der Kopfhörer einen Signalton aus. Drücken Sie die Sprechtaaste, um einen Anruf anzunehmen.



- Wenn der Kopfhörer mit zwei Geräten verbunden ist und auf beiden Geräten gleichzeitig ein Anruf eingeht, können Sie nur den Anruf auf dem primären Gerät annehmen.
- Wenn Sie eine Multimediadatei von einem Gerät wiedergeben, können Sie weiterhin Anrufe vom anderen Gerät annehmen.

### Anruf abweisen

Halten Sie die Sprechtaaste eine Sekunde lang gedrückt.

### Lautstärke einstellen

Drücken Sie die Lautstärketaste.

### Mikrofon ausschalten

Wenn Sie das Mikrofon ausschalten möchten, damit die andere Person Sie nicht hören kann, halten Sie die Sprechtaaste eine Sekunde lang gedrückt. Der Kopfhörer gibt einen Ton aus, wenn das Mikrofon ein- oder ausgeschaltet wird.

## Tonausgabe wechseln

Verwenden Sie die Anruffunktionen des verbundenen Geräts, um die Tonausgabe zwischen Kopfhörer und Gerät umzuschalten.

## Anruf beenden

Drücken Sie die Sprech taste.

## Multimediadateien wiedergeben

Mit der Multifunktionstaste steuern Sie die Medienwiedergabe von Audiodateien und Videos.

### Multimediadatei wiedergeben oder Wiedergabe pausieren

Drücken Sie die Multifunktionstaste. Die zuletzt wiedergegebene Musikdatei wird automatisch in der Standardanwendung für Musik abgespielt, die auf dem verbundenen Gerät installiert ist.

Drücken Sie während der Wiedergabe die Multifunktionstaste, um sie anzuhalten. Drücken Sie die Multifunktionstaste erneut, um die Wiedergabe fortzusetzen.



Wenn auf zwei verbundenen Geräten gleichzeitig Multimediadateien wiedergegeben werden, gibt der Kopfhörer den Ton des Geräts aus, auf dem die Wiedergabe zuerst gestartet wurde. Wenn Sie die aktuell wiedergegebene Datei anhalten, wird automatisch die Datei abgespielt, die auf dem anderen Gerät wiedergegeben wird.

### Zur nächsten Multimediadatei wechseln

Halten Sie die Leiser (-)-Taste eine Sekunde gedrückt, um während der Wiedergabe zur nächsten Datei zu wechseln. Sie haben auch die Möglichkeit, die Multifunktionstaste zweimal zu drücken.

### Zur vorherigen Multimediadatei wechseln

Halten Sie die Lauter (+)-Taste eine Sekunde gedrückt, um während der Wiedergabe zur vorherigen Datei zu wechseln.

## Lautstärke einstellen

Drücken Sie die Lautstärketaste.

## Samsung Level verwenden

Laden Sie die Anwendung „Samsung Level“ über Google Play Store oder Galaxy Apps auf das verbundene Gerät herunter. Mit der Anwendung können Sie die verbleibende Akkuleistung aufrufen und die Lautstärke anpassen.

Weitere Informationen finden Sie im Hilfemenü der Anwendung.



Die Anwendung „Samsung Level“ ist mit Smartphones von Samsung kompatibel, auf denen das Betriebssystem Android 4.2.2 oder höher installiert ist. Einige Funktionen weichen je nach verbundenem Gerät oder Betriebssystem möglicherweise ab oder funktionieren nicht mit dem Kopfhörer.

# Anhang

## Rat und Hilfe bei Problemen

Bevor Sie sich an ein Samsung Servicezentrum wenden, versuchen Sie folgende Lösungen.

### Der Kopfhörer lässt sich nicht einschalten

Ist der Akku vollständig entladen, lässt sich der Kopfhörer nicht einschalten. Laden Sie den Akku vollständig auf, bevor Sie den Kopfhörer einschalten.

### Die Ausgabe über den Kopfhörer funktioniert nicht ordnungsgemäß

Falls bei der Audioausgabe über den Kopfhörer Probleme auftreten, z. B. Tonunterbrechungen oder -verzerrungen, versuchen Sie, das Problem zu beheben, indem Sie den Kopfhörer aus- und anschließend wieder einschalten.

Falls der Kopfhörer weiterhin nicht reagiert, beenden Sie die Bluetooth-Verbindung und stellen Sie sie dann erneut her. Halten Sie hierzu die Multifunktions-/Sprechtaste etwa drei Sekunden lang gedrückt, um in den Bluetooth-Kopplungsmodus zu wechseln. Wenn der Kopfhörer in den Bluetooth-Kopplungsmodus wechselt, verbinden Sie die Geräte erneut und überprüfen Sie dann die Funktionsfähigkeit des Kopfhörers.

Falls das Problem weiterhin besteht, wenden Sie sich an ein Servicezentrum von Samsung.

### Der Akku lässt sich nicht ordnungsgemäß laden (mit von Samsung zugelassenen Ladegeräten)

Prüfen Sie, ob das Ladegerät ordnungsgemäß angeschlossen ist.

Falls das Problem weiterhin besteht, wenden Sie sich an ein Servicezentrum von Samsung.



## Der Kopfhörer wird nicht von anderen Bluetooth-Geräten erkannt

- Vergewissern Sie sich, dass sich der Kopfhörer im Bluetooth-Kopplungsmodus befindet.
- Starten Sie den Kopfhörer neu und suchen Sie noch einmal danach.
- Stellen Sie sicher, dass sich das Headset und das andere Bluetooth-Gerät innerhalb der Bluetooth-Verbindungsreichweite (10 m) befinden.

Kann das Problem anhand der beschriebenen Tipps nicht behoben werden, wenden Sie sich an ein Samsung Servicezentrum.

## Ihr Kopfhörer kann mit keinem anderen Bluetooth-Gerät verbunden werden

- Stellen Sie sicher, dass sich der Kopfhörer und das andere Bluetooth-Gerät innerhalb der maximalen Bluetooth-Reichweite (10 m) befinden.
- Trennen Sie am Gerät, das Sie mit dem Headset verbinden möchten, die Verbindung zu allen gekoppelten Geräten und versuchen Sie erneut, eine Verbindung herzustellen.

## Die Bluetooth-Verbindung wird häufig unterbrochen

- Wenn sich Hindernisse zwischen den Geräten befinden, kann sich die Reichweite reduzieren.
- Stellen Sie sicher, dass sich der Kopfhörer und das andere Bluetooth-Gerät innerhalb der maximalen Bluetooth-Reichweite (10 m) befinden.
- Bei Verwendung des Kopfhörers mit anderen Bluetooth-Geräten kann die Verbindung durch elektromagnetische Wellen beeinträchtigt werden. Verwenden Sie den Kopfhörer in einer Umgebung mit weniger Drahtlosgeräten.

## Sie können andere Personen nicht hören

- Passen Sie die Lautstärke des Geräts an.
- Wenn der Ton auf Ihrem Kopfhörer auch bei voller Lautstärke zu leise wiedergegeben wird, passen Sie die Lautstärke auf dem verbundenen Gerät an.

## Während eines Anrufs ist ein Echo vernehmbar

Passen Sie die Lautstärke anhand der Lautstärketaste an oder begeben Sie sich in eine andere Umgebung.

## Ihr Gesprächspartner kann Sie während des Anrufs nicht hören

- Stellen Sie sicher, dass das Mikrofon eingeschaltet ist.
- Vergewissern Sie sich, dass das integrierte Mikrofon nicht verdeckt ist.

## Die Audioqualität ist schlecht

- Die Drahtlosnetzwerkdienste können durch Probleme im Netzwerk des Diensteanbieters beeinträchtigt werden. Halten Sie den Kopfhörer von elektromagnetischen Wellen fern.
- Stellen Sie sicher, dass sich der Kopfhörer und das andere Bluetooth-Gerät innerhalb der maximalen Bluetooth-Reichweite (10 m) befinden.
- Möglicherweise hören Sie je nach der am verbundenen Gerät eingestellten Lautstärke starke Lautstärke- oder Geräuschunterschiede. Um dies zu verhindern, passen Sie die Lautstärke des verbundenen Geräts entsprechend an.

## Der Kopfhörer funktioniert nicht der Beschreibung in der Anleitung entsprechend

- Die verfügbaren Funktionen können je nach angeschlossenem Gerät variieren.
- Einige Funktionen sind nicht verfügbar, wenn zwei Geräte gleichzeitig mit dem Kopfhörer verbunden sind.

## Der Akku entlädt sich schneller als dies kurz nach dem Kauf des Geräts der Fall war

- Wenn Sie den Kopfhörer oder den Akku sehr niedrigen oder hohen Temperaturen aussetzen, kann sich dies auf die verfügbare Akkuleistung auswirken.
- Beim Akku handelt es sich um ein Verbrauchsgut und die verfügbare Leistung nimmt im Laufe der Zeit ab.

## Akku entnehmen

- Wenn Sie den Akku entnehmen möchten, **müssen** Sie sich mit der vorliegenden Anleitung an ein autorisiertes Servicecenter wenden.
- Aus Sicherheitsgründen **dürfen Sie nicht versuchen, den Akku zu entnehmen**. Wird der Akku nicht ordnungsgemäß entfernt, kann dies zu Schäden an Akku und Gerät, zu Verletzungen und/oder zu einer Beeinträchtigung der Sicherheit des Geräts führen.
- Samsung ist nicht für Schäden oder Verluste haftbar (ob vertragsbezogen oder in Bezug auf unerlaubte Handlungen, einschließlich Fahrlässigkeit), die durch das Nichtbefolgen dieser Warnungen und Anweisungen entstehen, außer bei Tod oder Verletzung infolge von Fahrlässigkeit seitens Samsung.

- 1 Öffnen Sie das Gehäuse mit einem flachen Werkzeug.
- 2 Ziehen Sie den Akku weg von der Platine und trennen Sie die Verbindungen.
- 3 Entnehmen Sie den Akku.

## Copyright

Copyright © 2016 Samsung Electronics

Diese Anleitung ist durch internationale Urheberrechtsgesetze geschützt.

Diese Anleitung darf weder als Ganzes noch in Teilen ohne vorherige schriftliche Genehmigung von Samsung Electronics reproduziert, vertrieben, übersetzt oder in anderer Form oder mit anderen Mitteln elektronischer oder mechanischer Art übertragen werden. Dazu zählt auch das Fotokopieren, Aufzeichnen oder Speichern in jeglicher Art von Informationsspeicher- und -abrufsystem.

## Marken

- SAMSUNG und das SAMSUNG-Logo sind eingetragene Marken von Samsung Electronics.
- Bluetooth® ist eine weltweit eingetragene Marke von Bluetooth SIG, Inc.
- Alle weiteren Marken und Copyrights sind Eigentum ihrer jeweiligen Besitzer.

# Leggere prima dell'utilizzo

Leggete il presente manuale prima di utilizzare il dispositivo per garantirne un uso sicuro e corretto.

- Le immagini potrebbero variare nell'aspetto dal prodotto reale. Il contenuto è soggetto a modifiche senza preavviso.
- Prima di utilizzare la cuffia, assicuratevi che il dispositivo mobile da connettere sia compatibile con la cuffia.

## Icone informative



**Avvertenza:** indica situazioni che potrebbero causare lesioni alle persone



**Attenzione:** indica situazioni che potrebbero causare danni al vostro dispositivo o ad altri apparecchi



**Nota:** indica note, suggerimenti per l'uso o informazioni aggiuntive

# Operazioni preliminari

## Contenuto della confezione

Accertatevi che nella confezione siano presenti i seguenti elementi:

- Cuffia
- Gommino auricolare (3 set, S/M/L)
- Aletta (2 set, S/L)
- Guida di riferimento rapido



- Gli elementi forniti con il dispositivo e gli accessori disponibili potrebbero variare in base al Paese o al gestore telefonico.
- Gli elementi forniti sono stati creati soltanto per il presente dispositivo e potrebbero non essere compatibili con altri dispositivi.
- L'aspetto e le specifiche sono soggette a modifiche senza preavviso.
- Potrete acquistare accessori aggiuntivi dal rivenditore Samsung di zona. Accertatevi che siano compatibili con il dispositivo prima di acquistarli.
- Utilizzate solo accessori approvati da Samsung. L'utilizzo di accessori non approvati potrebbe causare problemi di prestazione e malfunzionamenti non coperti dalla garanzia.
- La disponibilità di tutti gli accessori potrebbe variare in base alle aziende produttrici. Per maggiori informazioni sugli accessori disponibili, fate riferimento al sito Web di Samsung.

## Componenti del dispositivo

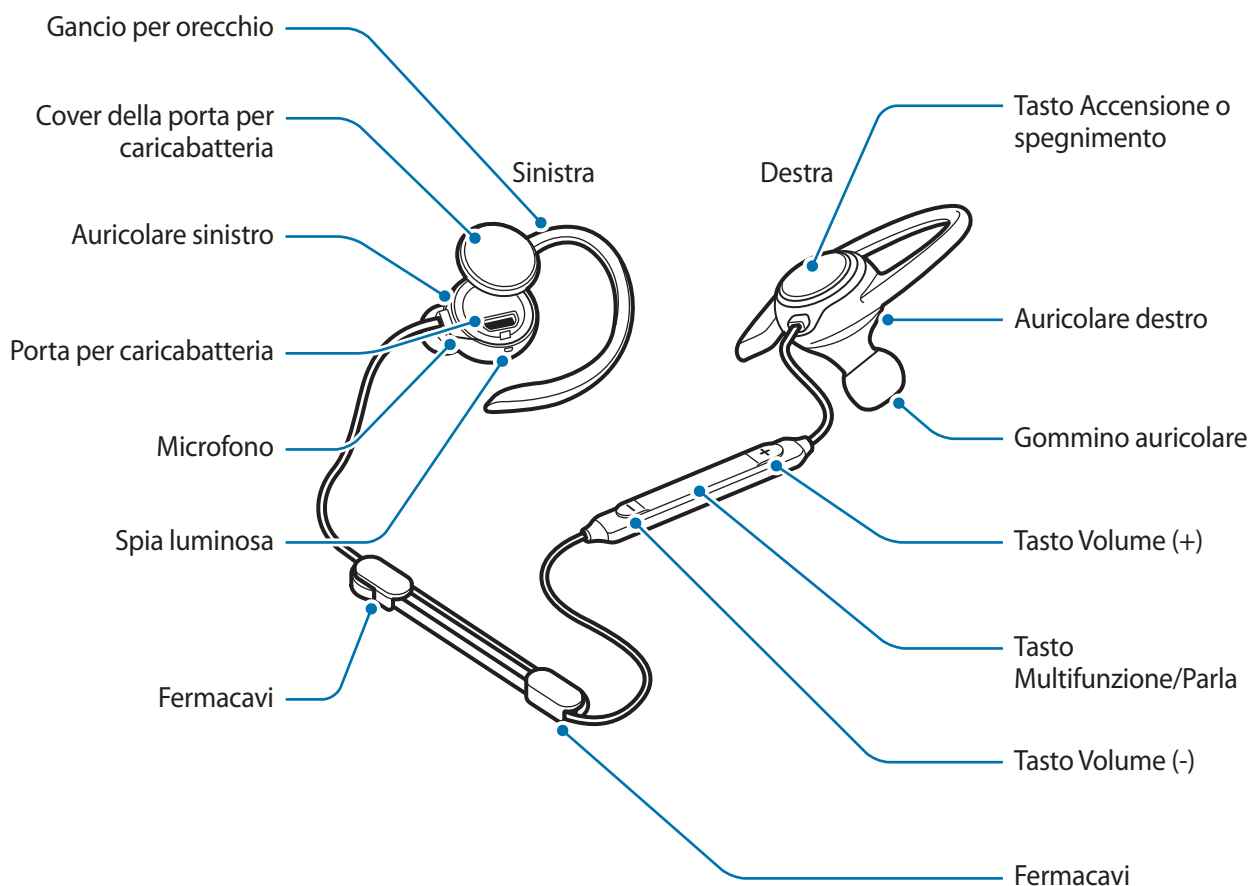

## Tasti e funzioni

Nome	Funzione
<b>Tasto Accensione o spegnimento</b>	<ul style="list-style-type: none"><li>• Tenete premuto per un secondo per accendere la cuffia.</li><li>• Tenete premuto per circa quattro secondi per spegnere la cuffia.</li><li>• Premete per verificare la carica residua della batteria.</li></ul>

Nome	Funzione
<b>Tasto Multifunzione/ Parla</b>	<ul style="list-style-type: none"> <li>• Premete per rispondere o terminare una chiamata.</li> <li>• Premete per riprodurre o mettere in pausa i file multimediali.</li> <li>• Quando la connessione Bluetooth termina, premete per riconnettere i dispositivi.</li> <li>• Durante una chiamata, tenete premuto per un secondo per accendere o spegnere il microfono.</li> <li>• Tenete premuto per un secondo per rifiutare una chiamata o per avviare l'applicazione <b>S Voice</b>.</li> <li>• Tenete premuto per circa tre secondi per entrare nella modalità abbinamento Bluetooth.</li> <li>• Premete due volte per passare al file successivo durante la riproduzione multimediale.</li> </ul>
<b>Tasti Volume</b>	<ul style="list-style-type: none"> <li>• Premete per regolare il volume durante una chiamata o la riproduzione multimediale.</li> <li>• Tenete premuto il tasto Volume (-) per un secondo per passare al file successivo durante la riproduzione multimediale.</li> <li>• Tenete premuto il tasto Volume (+) per un secondo per passare al file precedente durante la riproduzione multimediale.</li> </ul>

## Spia luminosa

La spia luminosa vi fornisce informazioni sullo stato della cuffia.

Colore	Stato
Lampeggia in blu tre volte	• Acceso
Lampeggia in rosso tre volte	• Spento
Lampeggia in rosso e blu	• Modalità abbinamento Bluetooth
Lampeggia rapidamente in blu tre volte	• Connesso ai dispositivi mobili Bluetooth
Lampeggia in blu	• Chiamata in arrivo
Rosso	• In carica
Blu	• Ricarica completata
Spento	• Durante l'uso o in modalità standby



## Caricamento della batteria

Caricate la batteria prima di utilizzare la cuffia per la prima volta o se la cuffia è rimasta inutilizzata per un lungo periodo di tempo.



Utilizzate solo caricabatteria approvati da Samsung. Caricabatteria non approvati potrebbero provocare l'esplosione della batteria o danneggiare la cuffia.



- Potete ricaricare la cuffia utilizzando il caricabatteria (venduto separatamente).
- Utilizzando fonti di alimentazione diverse dal caricabatteria, come un computer, la velocità di ricarica potrebbe diminuire a causa di una corrente elettrica inferiore.
- Durante il caricamento potrete utilizzare la cuffia, ma la batteria verrà caricata più lentamente.
- Durante il caricamento, la cuffia potrebbe surriscaldarsi. Ciò è normale e non dovrebbe influire sulla durata o sulle prestazioni della cuffia. Se la batteria dovesse scaldarsi più del solito, il caricabatteria potrebbe interrompere il caricamento.
- Se la cuffia non si ricarica correttamente, portate la cuffia e il caricabatteria presso un centro assistenza Samsung.

1 Aprite la cover della porta per caricabatteria e collegate la cuffia ad un caricabatteria.

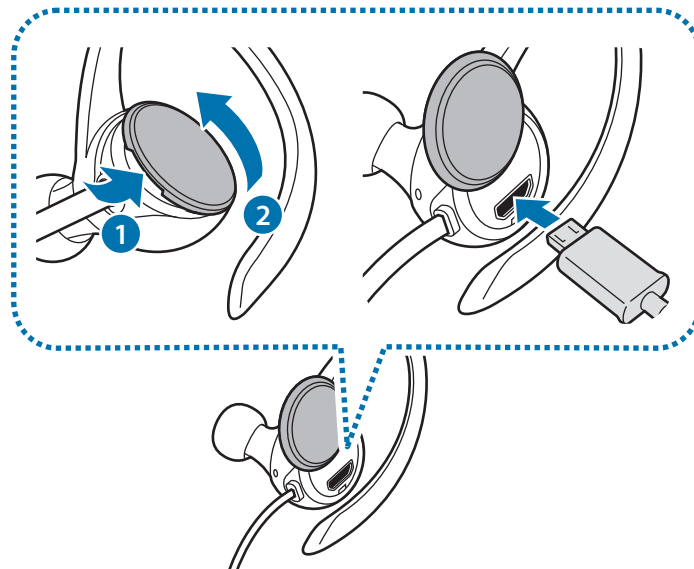

- Non tirate eccessivamente la cover della porta per caricabatteria. Ciò potrebbe danneggiare la cover della porta per caricabatteria.
- Il collegamento errato del caricabatteria potrebbe causare gravi danni alla cuffia. I danni causati da un uso improprio non sono coperti dalla garanzia.

**2** Quando la batteria è carica, scollegate la cuffia dal caricabatteria.



Quando la batteria è carica, scollegate il caricabatteria dalla presa della corrente. Il caricabatteria non è dotato di interruttore Accensione o spegnimento, pertanto dovete scollegarlo dalla presa di corrente quando non è in uso per evitare di consumare energia. Durante la carica, il caricabatteria dovrebbe rimanere vicino alla presa di corrente appropriata ed essere facilmente accessibile.

## Verifica della carica residua della batteria

Premete il tasto Accensione o spegnimento. Le spie luminose vi informeranno sulla carica residua della batteria.

Colore	Carica della batteria
Lampeggia in rosso tre volte	• Meno del 30%
Lampeggia in viola tre volte	• 30 – 60%
Lampeggia in blu tre volte	• 60 – 100%

## Accensione o spegnimento della cuffia

Per accendere la cuffia, tenete premuto il tasto Accensione o spegnimento per un secondo. La spia luminosa lampeggerà in blu per tre volte.

Per spegnere la cuffia, tenete premuto il tasto Accensione o spegnimento per circa quattro secondi. La spia luminosa lampeggerà in rosso per tre volte.



Attenetevi a tutte le avvertenze e alle istruzioni del personale autorizzato poste nelle aree in cui l'uso di dispositivi wireless è limitato, come aeroplani e ospedali.

## Come preparare e indossare la cuffia

### Applicazione di un gommino all'auricolare

- 1 Selezionate il gommino auricolare adatto al vostro orecchio.
- 2 Coprite il fermo nella parte inferiore dell'auricolare con il gommino.

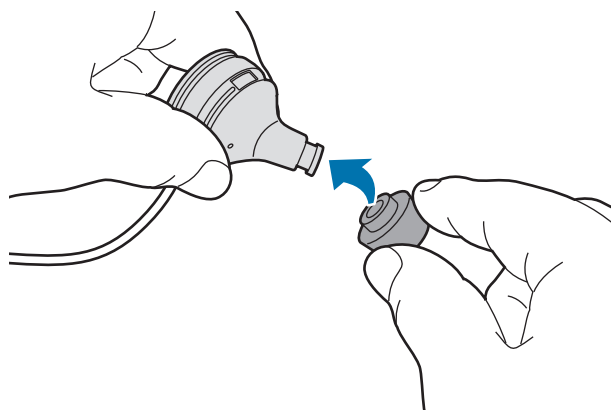

- Non inserite gli auricolari nelle orecchie senza i gommini. Ciò potrebbe danneggiare le orecchie.
- Non tirate eccessivamente il gommino auricolare. Il gommino auricolare potrebbe lacerarsi.

- 3 Seguite la stessa procedura per l'altro auricolare.

### Sostituzione dei ganci per orecchio con alette

I ganci per orecchio sono attaccati agli auricolari per impostazione predefinita. Potete sostituirli con delle alette.

- 1 Rimuovete il gancio per orecchio mantenendo il gancio come mostrato nella seguente immagine, tirandolo leggermente verso l'alto, quindi tirandolo verso il gommino auricolare.

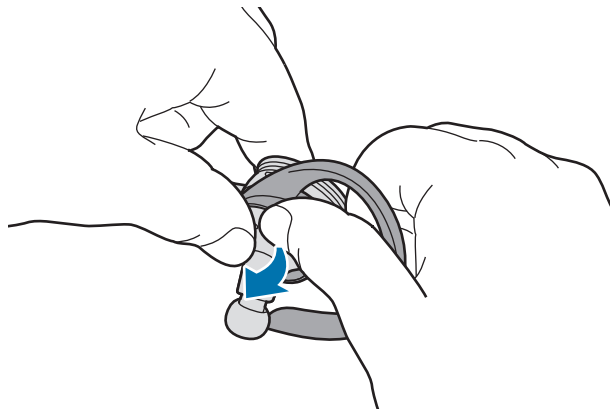

- Non tirate il gancio per orecchio nella direzione sbagliata. Ciò potrebbe danneggiare il gancio per orecchio.
- Non tirate eccessivamente il gancio per orecchio. Ciò potrebbe danneggiare il gancio per orecchio.

2

Selezionate l'aletta adatta al vostro orecchio.

L'aletta sinistra ha dei fori per il microfono.

3

Coprite l'auricolare con l'aletta. Quindi, regolate l'aletta sinistra in modo da non bloccare i fori del microfono.

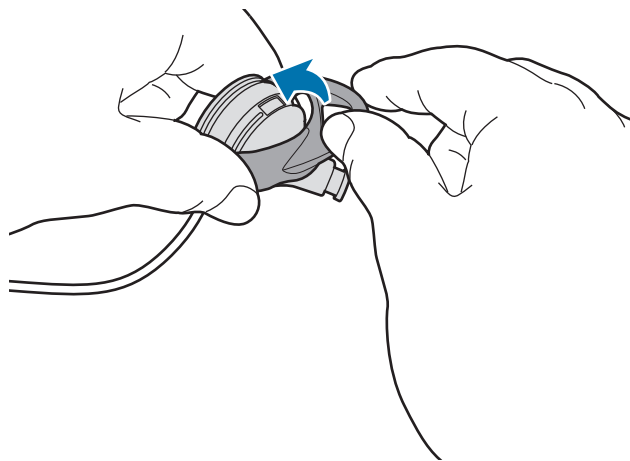

- Non applicate l'aletta nel verso sbagliato. Ciò potrebbe danneggiare l'aletta.
- Non inserite gli auricolari nelle orecchie senza alette. Ciò potrebbe danneggiare le orecchie.
- Non tirate eccessivamente l'aletta. L'aletta potrebbe lacerarsi.

## Come indossare la cuffia



- Non piegate e non torcete eccessivamente la cuffia.
- Non applicate una pressione eccessiva alla cuffia.
- Non tirate eccessivamente nessuna parte della cuffia.

Indossate la cuffia come mostrato nella seguente immagine posizionando ciascun gancio per orecchio sulle vostre orecchie.



## Regolazione della lunghezza del cavo e gestione del cavo

Potete regolare la lunghezza del cavo della cuffia utilizzando i fermacavi, per tenere il cavo in maniera ordinata.



- Non tirate eccessivamente nessuna parte della cuffia quando utilizzate i fermacavi. Ciò potrebbe danneggiare la cuffia.

Inserite il cavo della cuffia nei fermacavi come mostrato nella seguente immagine. Quindi, mantenete il fermacavi e tirate delicatamente il cavo per regolarne la lunghezza.

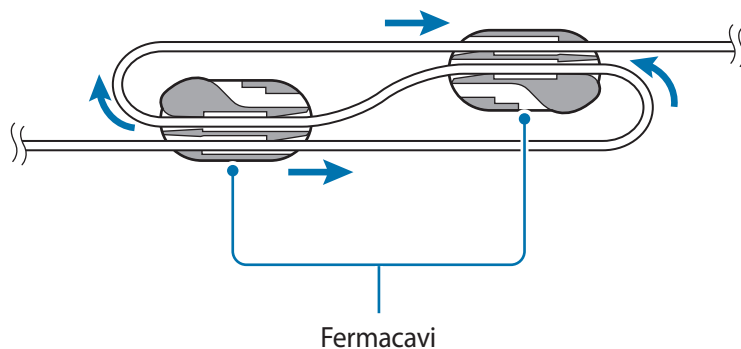

Quando finite di regolare la lunghezza del cavo, inserite il cavo della cuffia nei fermacavi come mostrato nella seguente immagine per mantenere il cavo in ordine.

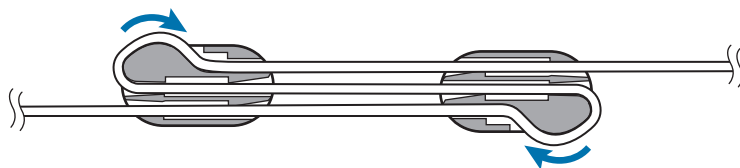

# Connessione tramite Bluetooth

## Bluetooth

### Info sul Bluetooth

Il Bluetooth è uno standard di tecnologia wireless che utilizza una frequenza di 2,4 GHz per connettere vari dispositivi posti a breve distanza. Infatti è in grado di effettuare la connessione e di scambiare dati con altri dispositivi abilitati Bluetooth come dispositivi mobili, computer, stampanti e altri elettrodomestici digitali, senza il collegamento di cavi.

### Avvisi sull'utilizzo del Bluetooth

- Per evitare problemi durante la connessione della cuffia ad un altro dispositivo, posizionate i dispositivi l'uno vicino all'altro.
- Assicuratevi che la cuffia e l'altro dispositivo Bluetooth si trovino entro il raggio di connessione Bluetooth (10 m). La distanza potrebbe variare in base all'ambiente in cui vengono utilizzati i dispositivi.
- Assicuratevi che non ci siano ostacoli tra la cuffia e un dispositivo connesso, comprese persone, muri, angoli o recinzioni.
- Non toccate l'antenna Bluetooth del dispositivo connesso.
- Il Bluetooth utilizza la stessa frequenza di alcuni prodotti industriali, scientifici, medicali e a bassa potenza, il che potrebbe causare interferenze in caso di connessioni nelle vicinanze di questi tipi di prodotti.
- Alcuni dispositivi, specialmente quelli non testati o non approvati da Bluetooth SIG, potrebbero essere incompatibili con la cuffia.
- Non utilizzate il Bluetooth per scopi illegali (ad esempio: copie pirata di file o registrazione illegale di comunicazioni a scopo commerciale).

## Connessione ad un dispositivo mobile

Per utilizzare la cuffia, abbinatela con un dispositivo mobile. Quando i dispositivi sono abbinati, la cuffia tenterà di connettersi al dispositivo mobile ogni qualvolta lo accendete.

- 1 **Cuffia** Tenete premuto il tasto Multifunzione/Parla per circa tre secondi per entrare nella modalità abbinamento Bluetooth.

La spia luminosa lampeggerà in rosso e blu.



Quando accendete la cuffia per la prima volta, questa entra automaticamente in modalità abbinamento Bluetooth.

- 2 **Dispositivo mobile** Attivate il Bluetooth e cercate i dispositivi Bluetooth.

Per maggiori informazioni, fate riferimento al manuale dell'utente del dispositivo mobile.

- 3 **Dispositivo mobile** Toccate **Samsung Level Active (0000)** dall'elenco.

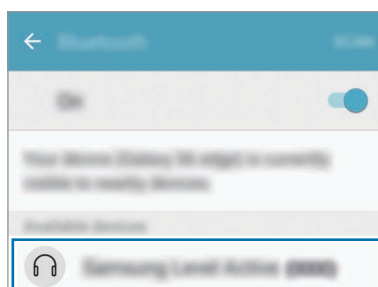

- Il PIN della cuffia è il numero di quattro cifre tra parentesi visualizzato sul menu impostazioni Bluetooth del dispositivo mobile. Il numero varia in base alla cuffia.
- Se la connessione Bluetooth non va a buon fine o il dispositivo mobile non riesce ad individuare la cuffia, rimuovete le informazioni del dispositivo dall'elenco del dispositivo mobile. Successivamente, tentate nuovamente la connessione.
- Se la cuffia non funziona correttamente, riavviate la cuffia o tentate nuovamente l'abbinamento dei dispositivi.
- Il raggio di connessione Bluetooth e la qualità del suono potrebbe variare in base ai dispositivi connessi.



## Connessione a dispositivi mobili aggiuntivi

La cuffia può connettersi fino ad un massimo di due dispositivi mobili contemporaneamente. Quando connettete le cuffie a due dispositivi, l'ultimo dispositivo connesso viene riconosciuto come dispositivo principale.

- 1 Connettete la cuffia ad un dispositivo mobile tramite Bluetooth.
- 2 Tenete premuto il tasto Multifunzione/Parla per circa tre secondi per entrare nella modalità abbinamento Bluetooth.  
Il primo dispositivo mobile viene disconnesso.
- 3 Connettete la cuffia ad un secondo dispositivo mobile.
- 4 Connettete nuovamente la cuffia al primo dispositivo mobile.



Questa funzionalità potrebbe non essere supportata su alcuni dispositivi.

## Riconnessione o disconnessione dei dispositivi

### Riconnessione dei dispositivi

Se la connessione Bluetooth viene interrotta a causa della distanza tra dispositivi, avvicinate i dispositivi. Entro un certo periodo di tempo i dispositivi verranno riconnessi automaticamente.

Se la connessione Bluetooth termina a causa di un problema con il dispositivo mobile connesso, accedete al menu Bluetooth del dispositivo mobile per abbinare nuovamente i dispositivi.

### Disconnessione dei dispositivi

Tenete premuto il tasto Multifunzione/Parla per circa tre secondi. Successivamente, la connessione viene terminata e la cuffia entra in modalità abbinamento Bluetooth.

Inoltre, potete terminare la connessione spegnendo la cuffia. Quando accendete nuovamente la cuffia e i dispositivi si trovano entro il raggio di connessione, la cuffia si connette automaticamente all'ultimo dispositivo abbinato.



Se la connessione Bluetooth viene interrotta non correttamente, potrebbero verificarsi dei rumori.

# Utilizzo della cuffia

## Utilizzo della cuffia

Quando la cuffia è connessa ad un altro dispositivo, sono disponibili varie funzionalità.



Le seguenti descrizioni si riferiscono ad un dispositivo mobile Samsung con Android 6.0. La disponibilità di alcune funzionalità potrebbe variare in base al dispositivo connesso.

## Funzionalità di chiamata

### Risposta ad una chiamata

La cuffia emette un bip quando la indossate e nello stesso momento ricevete una chiamata. Premete il tasto Talk per rispondere alla chiamata.



- Quando la cuffia è connessa a due dispositivi ed entrambi i dispositivi ricevono una chiamata contemporaneamente, potete rispondere solo alla chiamata del dispositivo principale.
- Quando riproducete un file multimediale da un dispositivo, potete comunque rispondere alle chiamate dall'altro dispositivo.

### Rifiuto di una chiamata

Tenete premuto il tasto Talk per un secondo.

### Regolazione del volume

Premete il tasto Volume.

### Spegnimento del microfono

Per spegnere il microfono per non farvi ascoltare dall'interlocutore, tenete premuto il tasto Talk per un secondo. La cuffia emetterà un suono quando accendete o spegnete il microfono.

## Cambio dell'uscita del suono

Utilizzate le funzionalità di chiamata del dispositivo connesso per ascoltare l'audio della chiamata sulla cuffia o sul dispositivo.

## Termine di una chiamata

Premete il tasto Talk.

## Riproduzione di file multimediali

Controllate la riproduzione multimediale, come musica e video, tramite il tasto Multifunzione.

### Riproduzione e messa in pausa di un file multimediale

Premete il tasto Multifunzione. Il file musicale più recente verrà riprodotto automaticamente nell'applicazione musicale predefinita installata sul dispositivo connesso.

Durante la riproduzione, premete il tasto Multifunzione per mettere in pausa la riproduzione. Per riprendere la riproduzione, premete nuovamente il tasto Multifunzione.



Quando due dispositivi connessi riproducono contemporaneamente dei file multimediali, la cuffia trasmette l'audio del dispositivo che ha avviato per primo la riproduzione del file. Quando mettete in pausa il file in riproduzione, verrà riprodotto automaticamente il file in riproduzione sull'altro dispositivo.

### Passaggio al file multimediale successivo

Tenete premuto il tasto Volume (-) per un secondo per passare al file successivo durante la riproduzione. In alternativa, premete due volte il tasto Multifunzione.

### Passaggio al file multimediale precedente

Tenete premuto il tasto Volume (+) per un secondo per passare al file precedente durante la riproduzione.

## Regolazione del volume

Premete il tasto Volume.

## Utilizzo di Samsung Level

Sul dispositivo connesso, scaricate l'applicazione Samsung Level da Google Play Store o Galaxy Apps. Grazie all'applicazione potete verificare la batteria residua e regolare il volume.

Per maggiori informazioni, fate riferimento al menu guida dell'applicazione.



L'applicazione Samsung Level è compatibile con i dispositivi mobili Samsung con sistema operativo Android 4.2.2 o successivo. Alcune funzioni potrebbero variare o non funzionare sulla cuffia in base al dispositivo connesso o al sistema operativo.

# Appendice

## Risoluzione dei problemi

Prima di rivolgervi ad un centro assistenza Samsung, provate le seguenti soluzioni.

### La cuffia non si accende

Se la batteria è completamente scarica, la cuffia non si accende. Caricate completamente la batteria prima di accendere la cuffia.

### La cuffia si blocca

Se la cuffia presenta problemi di audio, come blocchi o distorsione, tentate di risolverli spegnendo la cuffia e accendendola nuovamente.

Se la cuffia continua a non rispondere, terminate la connessione Bluetooth e riconnettetela. Per farlo, tenete premuto il tasto Multifunzione/Parla per circa tre secondi per entrare nella modalità abbinamento Bluetooth. Quando la cuffia entra in modalità abbinamento Bluetooth, connettete nuovamente i dispositivi, quindi verificate il funzionamento della cuffia.

Se il problema persiste, contattate un centro assistenza Samsung.

### La batteria non si ricarica correttamente (per caricabatteria approvati da Samsung)

Assicuratevi che il caricabatteria sia collegato correttamente.

Se il problema persiste, contattate un centro assistenza Samsung.

## Un altro dispositivo Bluetooth non riesce ad individuare la cuffia

- Assicuratevi che la cuffia sia in modalità abbinamento Bluetooth.
- Riavviate la cuffia e cercatela nuovamente.
- Assicuratevi che la cuffia e l'altro dispositivo Bluetooth si trovino entro il raggio di connessione Bluetooth (10 m).

Se i suggerimenti sopra indicati non risultassero utili per la risoluzione del problema, contattate un centro assistenza Samsung.

## La cuffia non è connessa ad un altro dispositivo Bluetooth

- Assicuratevi che la cuffia e l'altro dispositivo Bluetooth si trovino entro il raggio di connessione massimo del Bluetooth (10 m).
- Sul dispositivo a cui desiderate connettervi, disconnettete tutti i dispositivi abbinati e tentate nuovamente la connessione.

## La connessione Bluetooth si interrompe spesso

- Se ci sono degli ostacoli tra i dispositivi, la distanza di funzionamento potrebbe ridursi.
- Assicuratevi che la cuffia e l'altro dispositivo Bluetooth si trovino entro il raggio di connessione massimo del Bluetooth (10 m).
- Quando utilizzate la cuffia con altri dispositivi Bluetooth, la connessione potrebbe essere disturbata da onde elettromagnetiche. Utilizzate la cuffia in ambienti in cui la presenza di dispositivi wireless sia inferiore.

## Non riuscite a sentire la voce dell'interlocutore

- Regolate il volume del dispositivo.
- Regolate il volume del dispositivo connesso quando non riuscite ad ascoltare i suoni della cuffia al massimo volume.

## Durante le chiamate si sente un effetto eco

Regolate il volume premendo il tasto Volume o spostatevi in un'altra zona.

## L'interlocutore non riesce a sentire la vostra voce

- Assicuratevi che il microfono sia acceso.
- Assicuratevi che il microfono integrato non sia ostruito o coperto.

## La qualità dell'audio è scarsa

- I servizi di rete wireless potrebbero essere disabilitati a causa di problemi con la rete del gestore telefonico. Assicuratevi di tenere la cuffia lontano da onde elettromagnetiche.
- Assicuratevi che la cuffia e l'altro dispositivo Bluetooth si trovino entro il raggio di connessione massimo del Bluetooth (10 m).
- In base al volume del dispositivo connesso, si potrebbero verificare degli abbassamenti di volume o dei rumori. Per evitare questo problema, regolate adeguatamente il suono del dispositivo connesso.

## Il funzionamento della cuffia è diverso da quello descritto nel manuale

- Le funzioni disponibili potrebbero variare in base al dispositivo connesso.
- Alcune funzionalità non possono essere utilizzate quando due dispositivi sono connessi alla cuffia contemporaneamente.

## La batteria si scarica più rapidamente rispetto a quando l'avete acquistata

- Se esponete la cuffia o la batteria a temperature molto fredde o molto calde, la capacità di carica potrebbe diminuire.
- La batteria è deteriorabile e la capacità di carica diminuisce nel tempo.



## Rimozione della batteria

- Per rimuovere la batteria, **dovete** recarvi, con le istruzioni fornite, presso un centro assistenza autorizzato.
- Per la vostra sicurezza, **non dovete tentare di rimuovere** la batteria. La rimozione non corretta della batteria potrebbe causare danni alla batteria e al dispositivo, provocare infortuni e/o rendere il dispositivo non sicuro.
- Samsung rifiuta ogni responsabilità per eventuali danni o perdite (sia derivanti dal contratto che da azione illecita, negligenza inclusa) causati dal mancato preciso rispetto delle presenti avvertenze e precauzioni, fatto salvo decesso o infortunio attribuibili a negligenza da parte di Samsung.

- 1 Aprite il corpo utilizzando un utensile dalla punta piatta.
- 2 Estraiete la batteria dal circuito stampato e tagliate i loro collegamenti.
- 3 Rimuovete la batteria.

Il dispositivo e gli accessori illustrati in questo manuale potrebbero variare in base al Paese nel quale i prodotti vengono distribuiti.

## Copyright

Copyright © 2016 Samsung Electronics

Questo manuale è protetto dalle leggi internazionali sul copyright.

Nessuna parte di questo manuale può essere riprodotta, distribuita, tradotta o trasmessa in alcuna forma o tramite alcun mezzo, elettronico o meccanico, compresi fotocopie, registrazione o salvataggio in qualsiasi archivio di informazioni o sistema di recupero, senza previa autorizzazione scritta da parte di Samsung Electronics.

## Marchi commerciali

- SAMSUNG e il logo SAMSUNG sono marchi commerciali registrati di Samsung Electronics.
- Bluetooth® è un marchio commerciale registrato in tutto il mondo di Bluetooth SIG, Inc.
- Tutti gli altri marchi commerciali e copyright sono proprietà dei rispettivi proprietari.

# Antes de empezar

Lea este manual antes de usar el dispositivo para garantizar un uso correcto y seguro.

- Es posible que las imágenes no sean exactamente iguales al producto real. El contenido se encuentra sujeto a cambios sin previo aviso.
- Antes de usar el auricular, asegúrese de que el dispositivo móvil al que quiere conectarlo es compatible.

## Iconos instructivos



**Advertencia:** situaciones que podrían causarle lesiones a usted o a otras personas.



**Precaución:** situaciones que podrían causar daños a su dispositivo o a otros equipos.



**Nota:** notas, consejos de uso o información adicional

# Primeros pasos

## Contenido de la caja

Compruebe que la caja del producto contiene los siguientes artículos:

- Auricular
- Extremo del auricular (3 juegos, S/M/L)
- Extremo del asa (2 juegos, S/L)
- Guía de inicio rápido



- Es posible que los artículos incluidos con el dispositivo y los accesorios disponibles varíen dependiendo de la región o el proveedor de servicios.
- Los artículos suministrados están diseñados solo para este dispositivo y es posible que no sean compatibles con otros dispositivos.
- La apariencia y las especificaciones están sujetas a cambios sin previo aviso.
- Puede adquirir accesorios adicionales en su distribuidor local de Samsung. Asegúrese de que sean compatibles con el dispositivo antes de la compra.
- Utilice únicamente accesorios aprobados por Samsung. Usar accesorios no aprobados podría causar problemas de rendimiento y fallos de funcionamiento que no estén cubiertos por la garantía.
- La disponibilidad de todos los accesorios se encuentra sujeta a cambios y depende enteramente de las empresas fabricantes. Para obtener más información sobre los accesorios disponibles, consulte el sitio web de Samsung.

## Diseño del dispositivo

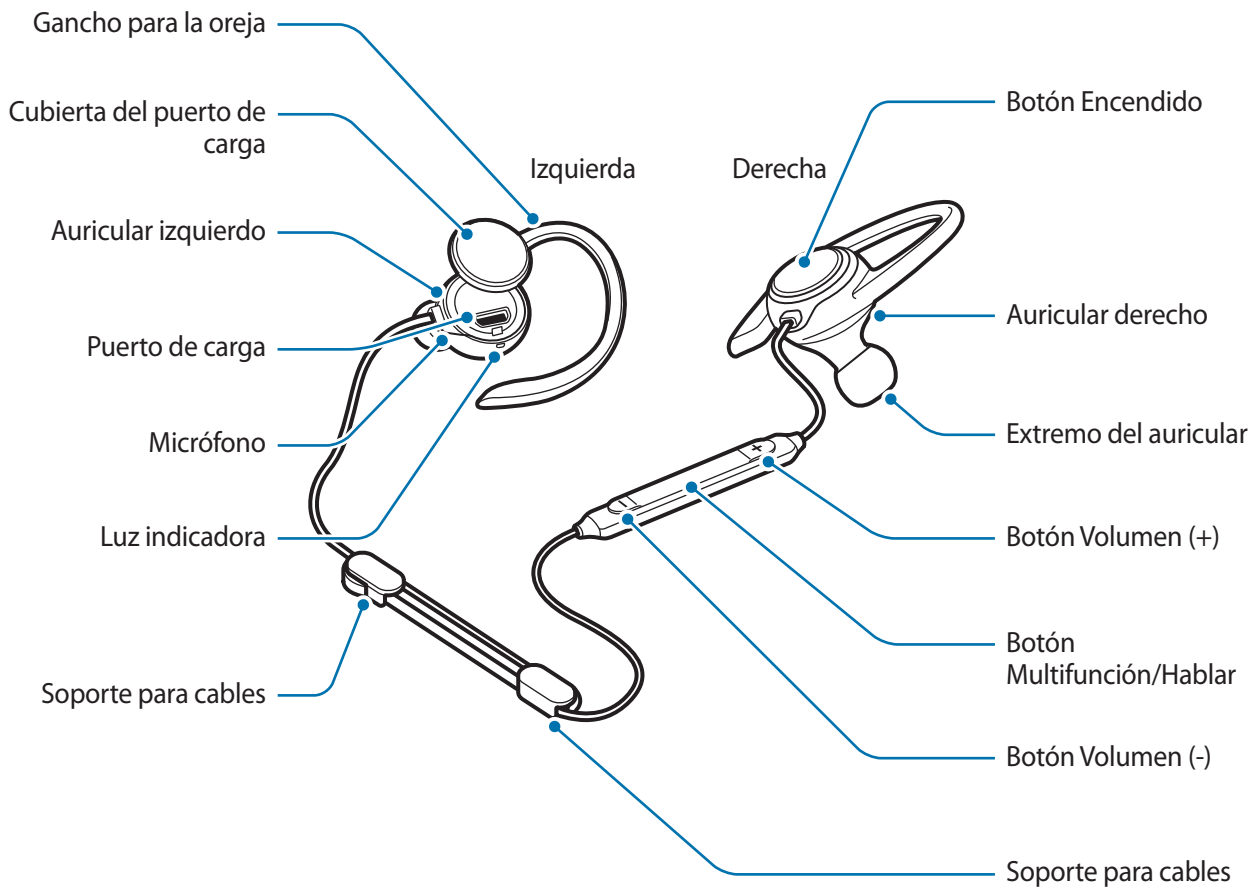

## Botones y funciones

Nombre	Función
Botón Encendido	<ul style="list-style-type: none"><li>• Manténgalo pulsado durante un segundo para encender los auriculares.</li><li>• Manténgalo pulsado durante aproximadamente cuatro segundos para apagar los auriculares.</li><li>• Púlselo para comprobar la batería restante.</li></ul>

Nombre	Función
<b>Botón Multifunción/ Hablar</b>	<ul style="list-style-type: none"> <li>• Púselo para responder o finalizar llamadas.</li> <li>• Púselo para reproducir o pausar archivos multimedia.</li> <li>• Cuando finalice la conexión Bluetooth, púselo para volver a conectar los dispositivos.</li> <li>• Durante una llamada, manténgalo pulsado durante un segundo para encender o apagar el micrófono.</li> <li>• Manténgalo pulsado durante un segundo para rechazar una llamada o ejecutar la aplicación <b>S Voice</b>.</li> <li>• Manténgalo pulsado durante aproximadamente tres segundos para activar el modo de asociación Bluetooth.</li> <li>• Púselo dos veces para acceder al siguiente archivo durante la reproducción de contenido multimedia.</li> </ul>
<b>Botones de Volumen</b>	<ul style="list-style-type: none"> <li>• Púselos para ajustar el volumen durante una llamada o durante la reproducción de contenido multimedia.</li> <li>• Mantenga pulsado el botón Volumen (-) durante un segundo para acceder al siguiente archivo durante la reproducción multimedia.</li> <li>• Mantenga pulsado el botón Volumen (+) durante un segundo para acceder al archivo anterior durante la reproducción multimedia.</li> </ul>

## Luz indicadora

La luz indicadora le informa del estado de los auriculares.

Color	Estado
Parpadea en azul tres veces	• Encendido
Parpadea en rojo tres veces	• Apagar
Parpadea en rojo y azul	• Modo de asociación Bluetooth
Parpadea en azul rápidamente tres veces	• Conectado a un dispositivo móvil mediante Bluetooth
Parpadea en azul	• Llamada entrante
Rojo	• Cargando
Azul	• Totalmente cargado
Apagado	• Durante el uso o el modo de suspensión

## Cargar la batería

Cargue la batería antes de utilizar los auriculares por primera vez o cuando no se hayan utilizado durante un periodo de tiempo prolongado.



Utilice únicamente cargadores aprobados por Samsung. Los cargadores no aprobados pueden provocar que la batería explote o dañe los auriculares.



- Puede cargar los auriculares con el cargador (se vende por separado).
- Si utiliza una fuente de alimentación distinta al cargador, como un ordenador, la velocidad de carga podría reducirse debido a la disminución de la corriente eléctrica.
- Los auriculares pueden utilizarse mientras se cargan, pero la batería podría tardar más en cargarse por completo.
- Los auriculares podrían calentarse mientras se cargan. Esto es normal y no debería afectar a la duración ni al rendimiento de los auriculares. Si la batería se calentara más de lo normal, el cargador podría detener la carga.
- Si los auriculares no se cargan correctamente, llévelos junto con el cargador a un Servicio de Atención Técnica (SAT) de Samsung.

1 Abra la cubierta del puerto de carga y conecte los auriculares a un cargador.

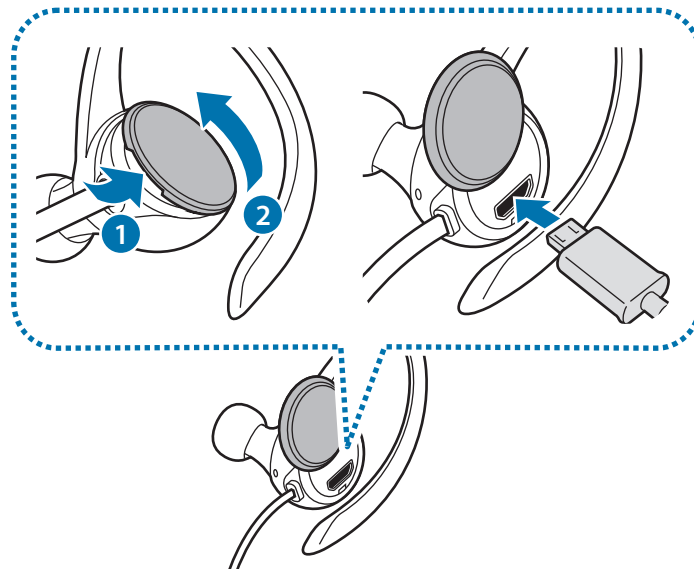

- No tire excesivamente de la cubierta del puerto de carga, ya que podría dañarla.
- Conectar el cargador de forma inadecuada puede causar daños graves en los auriculares. Los daños causados por mal uso no están cubiertos por la garantía.

2 Después de cargar los auriculares por completo, desconecte el cargador de los auriculares.



El cargador no tiene interruptor de encendido y apagado, por tanto, para detener la entrada de corriente eléctrica, el usuario debe desenchufar el cargador de la red. Además, cuando esté conectado debe permanecer cerca del enchufe. Para ahorrar energía, desenchufe el cargador cuando no esté en uso.

## Comprobar la batería restante

Pulse el botón Encendido. Las luces indicadoras le informarán de la carga de batería restante.

Color	Batería
Parpadea en rojo tres veces	• Menos del 30%
Parpadea en violeta tres veces	• Entre el 30 y el 60%
Parpadea en azul tres veces	• Entre el 60 y el 100%

## Encender y apagar los auriculares

Para encender los auriculares, mantenga pulsado el botón Encendido durante un segundo. La luz indicadora parpadeará en azul tres veces.

Para apagar los auriculares, mantenga pulsado el botón Encendido durante aproximadamente cuatro segundos. La luz indicadora parpadeará en rojo tres veces.



Siga todas las advertencias e instrucciones publicadas por el personal autorizado en áreas donde el uso de dispositivos inalámbricos esté prohibido, como aviones y hospitales.



## Preparar y llevar puestos los auriculares

### Conectar el extremo del auricular al auricular

- 1 Seleccione el extremo del auricular que se adapte a su oreja.
- 2 Cubra el cierre de la parte inferior del auricular con el extremo del auricular.

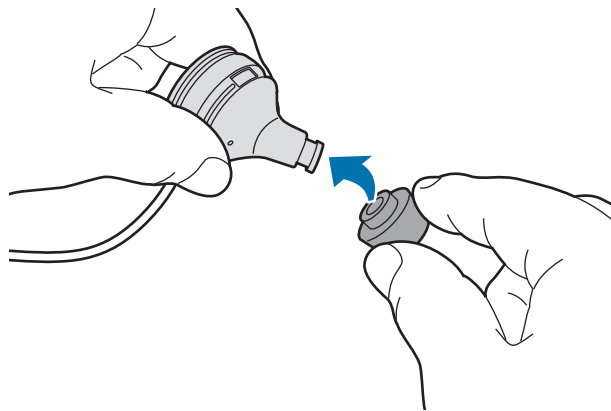

- No se coloque los auriculares en las orejas sin los extremos de los auriculares. De lo contrario, podría sufrir daños en las orejas.
- No tire excesivamente del extremo de los auriculares, ya que podría romperse.

- 3 Realice el mismo procedimiento con el otro auricular.

### Cambiar los ganchos para la oreja por asas

De forma predeterminada, los ganchos para la oreja están acoplados a los auriculares. Puede sustituirlos por asas.

- 1 Quite el gancho para la oreja sujetando el gancho como se muestra en la siguiente imagen, tirando de él ligeramente hacia arriba, y luego tirando hacia el extremo del auricular.

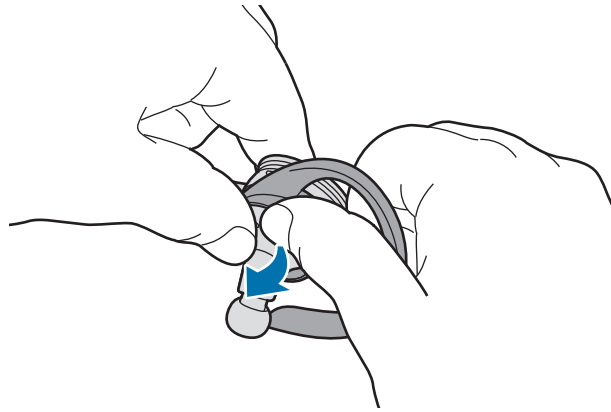

- No tire del gancho para la oreja en la dirección incorrecta, ya que podría dañarlo.
- No tire excesivamente del gancho para la oreja, ya que podría dañarlo.

- 2 Seleccione el asa que se adapte a su oreja.

El asa izquierdo tiene en su interior orificios de micrófono.

- 3 Cubra el auricular con el asa. A continuación, ajuste el asa izquierdo de forma que los orificios de micrófono no estén bloqueados.

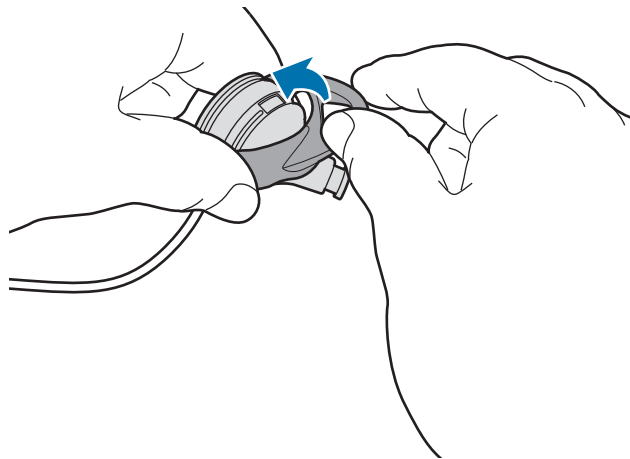

- No coloque el asa en la dirección incorrecta, ya que podría dañarlo.
- No se coloque los auriculares en las orejas sin las asas, ya que podría sufrir daños en las orejas.
- No tire del asa excesivamente, ya que podría romperse.

## Llevar los auriculares



- No doble ni retuerza los auriculares en exceso.
- No aplique una presión excesiva sobre ellos.
- No tire excesivamente de ninguna de las piezas de los auriculares.

Lleve los auriculares como se muestra en la siguiente imagen, colocando cada gancho para la oreja sobre sus orejas.



## Ajustar la longitud del cable y controlar el cable

Puede ajustar la longitud del cable del auricular utilizando los soportes para cables y mantenerlo correctamente colocado.



- No tire excesivamente de ninguna de las piezas de los auriculares mientras utilice soportes para cables, ya que puede dañar los auriculares.

Inserte el cable de los auriculares en los soportes para cables, como se muestra en la siguiente imagen. A continuación, sujete el soporte para cables y tire suavemente del cable para ajustar la longitud.

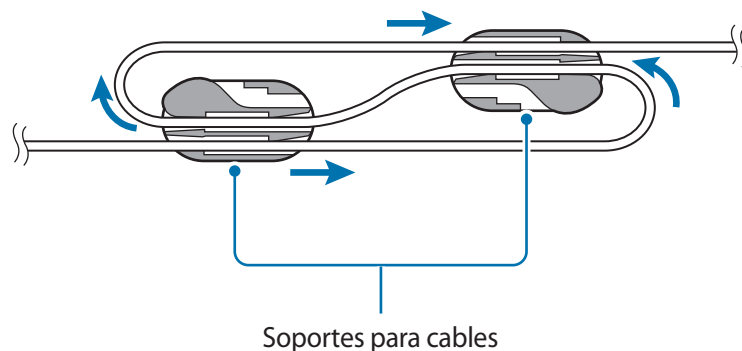

Cuando termine de ajustar la longitud del cable, inserte el cable de los auriculares en los soportes como se muestra en la siguiente imagen, con el fin de mantener el cable bien colocado.

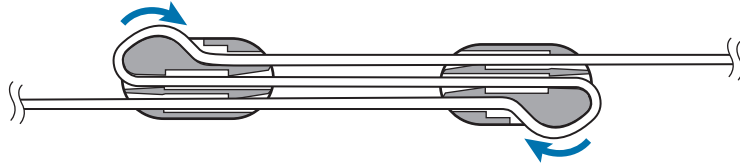

# Conectarse mediante Bluetooth

## Bluetooth

### Sobre Bluetooth

Bluetooth es un estándar de tecnología inalámbrica que utiliza una frecuencia de 2,4 GHz para conectar varios dispositivos en distancias cortas. Puede conectarse e intercambiar datos con otros dispositivos habilitados para Bluetooth, como dispositivos móviles, ordenadores, impresoras y otros electrodomésticos digitales, sin necesidad de conectarse mediante cables.

### Avisos para el uso de Bluetooth

- Para evitar problemas al conectar los auriculares a otro dispositivo, coloque los dispositivos uno cerca del otro.
- Asegúrese de que los auriculares y el otro dispositivo Bluetooth se encuentren dentro del alcance de conexión Bluetooth (10 m). La distancia puede variar en función del entorno en el que se usen los dispositivos.
- Asegúrese de que no haya obstáculos entre los auriculares y el dispositivo conectado, incluidas personas, paredes, esquinas o vallas.
- No toque la antena Bluetooth de un dispositivo conectado.
- La función Bluetooth usa la misma frecuencia que algunos productos industriales, científicos, médicos o de bajo consumo de energía, y podría haber interferencias al establecer conexiones cerca de este tipo de productos.
- Algunos dispositivos, en especial aquellos que no han sido probados o aprobados por Bluetooth SIG, puede que no sean compatibles con los auriculares.
- No use la función Bluetooth con propósitos ilegales (por ejemplo, para piratear copias de archivos o interceptar comunicaciones de manera ilegal con propósitos comerciales).

## Conectarse a un dispositivo móvil

Para usar los auriculares, asócielos a un dispositivo móvil. Cuando los dispositivos estén asociados, los auriculares intentarán conectarse al dispositivo móvil siempre que los encienda.

- 1 **Auriculares** Mantenga pulsado el botón Multifunción/Hablar durante tres segundos aproximadamente para acceder al modo de asociación Bluetooth.

La luz indicadora parpadeará en rojo y azul.



Al encender los auriculares por primera vez, entrarán automáticamente en el modo de asociación Bluetooth.

- 2 **Dispositivo móvil** Active la función Bluetooth y busque dispositivos Bluetooth. Si necesita más información, consulte el manual de usuario del dispositivo móvil.

- 3 **Dispositivo móvil** Pulse **Samsung Level Active (0000)** en la lista.

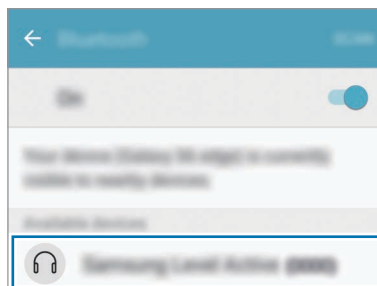

- El PIN de los auriculares es el número de cuatro dígitos que aparece entre paréntesis en la pantalla de configuración Bluetooth del dispositivo móvil. El número varía en función de los auriculares.
- Si la conexión Bluetooth falla o el dispositivo móvil no encuentra los auriculares, elimine la información del dispositivo de la lista del dispositivo móvil. Después, intente conectarlos otra vez.
- Si los auriculares no funcionan correctamente, reinícelos o intente volver a asociar los dispositivos.
- El alcance de la conexión Bluetooth y la calidad de sonido pueden variar en función de los dispositivos conectados.

## Conectar dispositivos móviles adicionales

Los auriculares pueden conectarse con dos dispositivos móviles al mismo tiempo. Cuando conecta los auriculares a dos dispositivos, el último dispositivo conectado es reconocido como el dispositivo principal.

- 1 Conecte los auriculares a un dispositivo móvil mediante la conexión Bluetooth.
- 2 Mantenga pulsado el botón Multifunción/Hablar durante tres segundos aproximadamente para acceder al modo de asociación Bluetooth.  
El primer dispositivo móvil se desconectará.
- 3 Conecte los auriculares a un segundo dispositivo móvil.
- 4 Conecte los auriculares al primer dispositivo móvil de nuevo.



Puede que esta función no sea compatible con algunos dispositivos.

## Volver a conectar o desconectar los dispositivos

### Volver a conectar los dispositivos

Si la conexión Bluetooth finaliza debido a la distancia entre los dispositivos, acérquelos antes de que transcurra un determinado periodo de tiempo. Los dispositivos volverán a conectarse automáticamente.

Si la conexión Bluetooth finaliza debido al dispositivo móvil conectado, acceda al menú Bluetooth del dispositivo móvil para volver a asociar los dispositivos.

### Desconectar los dispositivos

Mantenga pulsado el botón Multifunción/Hablar durante aproximadamente tres segundos. La conexión finalizará y los auriculares pasarán al modo de asociación Bluetooth.

Para finalizar la conexión también puede apagar los auriculares. Cuando encienda los auriculares de nuevo y los dispositivos se encuentren dentro del alcance, los auriculares se conectarán automáticamente al dispositivo con el que estuvieran asociados más recientemente.



Si la conexión Bluetooth se desconecta de forma inadecuada, podría producirse ruido.



# Usar los auriculares

## Usar los auriculares

Cuando los auriculares están conectados a otro dispositivo, ofrecen diversas funciones.



Las siguientes descripciones se basan en un dispositivo móvil Samsung en el que se ejecuta Android 6.0. Puede que algunas funciones no estén disponibles dependiendo del dispositivo conectado.

## Funciones de llamada

### Responder una llamada

Cuando reciba una llamada con los auriculares puestos, los auriculares emitirán un aviso acústico. Pulse el botón Hablar para responder la llamada.



- Cuando los auriculares estén conectados a dos dispositivos y ambos dispositivos reciban llamadas simultáneamente, solo podrá responder a la llamada del dispositivo principal.
- Mientras se reproduce un archivo multimedia desde un dispositivo, puede contestar llamadas desde el otro dispositivo.

### Rechazar una llamada

Mantenga pulsado el botón Hablar durante un segundo.

### Ajustar el volumen

Pulse el botón Volumen.

### Apagar el micrófono

Para apagar el micrófono de forma que su interlocutor no pueda escucharle, mantenga pulsado el botón Hablar durante un segundo. Los auriculares emitirán un sonido al encender o apagar el micrófono.

## Cambiar la salida de sonido

Utilice las funciones de llamada del dispositivo conectado para cambiar el audio de la llamada entre los auriculares y el dispositivo.

## Finalizar una llamada

Pulse el botón Hablar.

## Reproducción de archivos multimedia

Controle la reproducción de contenido multimedia, como música y vídeos, con el botón Multifunción.

### Reproducir y pausar un archivo multimedia

Pulse el botón Multifunción. El archivo de música reproducido más recientemente se reproducirá automáticamente en la aplicación de música predeterminada instalada en el dispositivo conectado.

Durante la reproducción, pulse el botón Multifunción para pausar la reproducción. Para reanudarla, vuelva a pulsar el botón Multifunción.



Cuando los dos dispositivos conectados estén reproduciendo archivos multimedia de forma simultánea, los auriculares transmitirán el contenido procedente del dispositivo que empezó a reproducir el archivo primero. Cuando pause el archivo que se está reproduciendo, el archivo que se está reproduciendo en el otro dispositivo se reproducirá automáticamente.

### Saltar al archivo multimedia siguiente

Mantenga pulsado el botón Volumen (-) durante un segundo para acceder al siguiente archivo durante la reproducción. También puede pulsar el botón Multifunción dos veces.

### Volver al archivo multimedia anterior

Mantenga pulsado el botón Volumen (+) durante un segundo para acceder al archivo anterior durante la reproducción.

### Ajustar el volumen

Pulse el botón Volumen.

## Utilizar Samsung Level

En el dispositivo conectado, descargue la aplicación Samsung Level desde Google Play Store o Galaxy Apps. Con esta aplicación podrá consultar la carga de batería restante y ajustar el volumen.

Para más información, consulte el menú de ayuda de la aplicación.



La aplicación Samsung Level es compatible con dispositivos móviles Samsung que funcionan con el sistema operativo Android 4.2.2 o posterior. Es posible que algunas funciones varíen o no funcionen en sus auriculares según el dispositivo conectado o el sistema operativo.

# Apéndice

## Solución de problemas

Antes de ponerse en contacto con un centro de Servicio de Atención Técnica (SAT) de Samsung, intente las siguientes soluciones.

### Los auriculares no se encienden

Los auriculares no se encenderán si la batería está totalmente descargada. Cargue la batería por completo antes de encender los auriculares.

### Los auriculares se quedan bloqueados

Si el sonido de los auriculares no funciona correctamente, es decir, es intermitente o se distorsiona, intente resolver dicho problema apagando y encendiendo los auriculares.

Si los auriculares siguen sin responder, finalice la conexión Bluetooth y establézcala de nuevo. Para hacerlo, mantenga pulsado el botón Multifunción/Hablar durante tres segundos aproximadamente para acceder al modo de asociación Bluetooth. Cuando los auriculares accedan al modo de asociación Bluetooth, conecte los dispositivos de nuevo y compruebe el funcionamiento de los auriculares.

Si el problema sigue sin resolverse, póngase en contacto con un Servicio de Atención Técnica (SAT) de Samsung.

### La batería no se carga correctamente (para cargadores aprobados por Samsung)

Asegúrese de que el cargador esté conectado correctamente.

Si el problema sigue sin resolverse, póngase en contacto con un Servicio de Atención Técnica (SAT) de Samsung.

## Otro dispositivo Bluetooth no puede localizar sus auriculares

- Asegúrese de que sus auriculares estén en el modo de asociación Bluetooth.
- Reinicie sus auriculares y búselos de nuevo.
- Asegúrese de que los auriculares y el otro dispositivo Bluetooth se encuentren dentro del alcance de conexión Bluetooth (10 m).

Si las sugerencias anteriores no solucionan el problema, contacte con un Servicio de Atención Técnica (SAT) de Samsung.

## Sus auriculares no pueden conectarse a otro dispositivo Bluetooth

- Asegúrese de que los auriculares y el otro dispositivo Bluetooth se encuentren dentro del alcance de Bluetooth máximo (10 m).
- Desconecte todos los dispositivos asociados con el dispositivo con el que desea establecer conexión, e intente conectar de nuevo.

## La conexión Bluetooth se desconecta a menudo

- Si hay obstáculos entre los dispositivos, el alcance de conexión podría reducirse.
- Asegúrese de que los auriculares y el otro dispositivo Bluetooth se encuentren dentro del alcance de Bluetooth máximo (10 m).
- Al utilizar los auriculares con otros dispositivos Bluetooth, la conexión puede verse afectada por las ondas electromagnéticas. Use los auriculares en entornos con la menor cantidad posible de dispositivos inalámbricos presentes.

## No puede escuchar a su interlocutor

- Ajuste el volumen del dispositivo.
- Ajuste el volumen del dispositivo conectado si no puede escuchar los sonidos en los auriculares en el volumen máximo.

## Hay ecos de sonido durante una llamada

Ajuste el volumen pulsando el botón Volumen o desplácese a otra área.

## Su interlocutor no puede escucharle durante una llamada

- Asegúrese de que el micrófono se encuentra encendido.
- Asegúrese de no estar tapando el micrófono incorporado.

## La calidad de audio es deficiente

- Los servicios de red de telefonía móvil pueden estar desactivados debido a problemas con la red de su proveedor de servicios. Asegúrese de mantener los auriculares alejados de las ondas electromagnéticas.
- Asegúrese de que los auriculares y el otro dispositivo Bluetooth se encuentren dentro del alcance de Bluetooth máximo (10 m).
- Puede experimentar bajadas de volumen o ruido en función del volumen del dispositivo conectado. Para evitar esto, ajuste adecuadamente el sonido del dispositivo conectado.

## Los auriculares funcionan de forma diferente a la que se describe en el manual

- Las funciones disponibles pueden variar dependiendo del dispositivo conectado.
- Algunas funciones no se pueden utilizar cuando hay dos dispositivos conectados a los auriculares al mismo tiempo.

## La batería se agota más rápido que cuando se adquirió

- Cuando se exponen los auriculares o la batería a temperaturas muy altas o muy bajas, la carga útil puede verse reducida.
- El uso y las repetidas cargas de la batería hacen que esta se agote más rápidamente.

## Extracción de la batería

- Para extraer la batería, **acuda** a un centro de servicio de atención técnica autorizado y lleve las instrucciones proporcionadas.
- Por su propia seguridad, **no intente extraer** la batería. Si no se extrae la batería correctamente, tanto esta como el dispositivo podrían estropearse, lo que podría causarle daños personales o comprometer su seguridad al utilizar el dispositivo.
- Samsung no acepta responsabilidad alguna de los daños o pérdidas (ya sean contractuales o extracontractuales, incluida la negligencia) que pudieran ocasionarse por no seguir con precisión estas advertencias e instrucciones; quedan excluidas la muerte y las lesiones personales provocadas por negligencias de Samsung.

- 1 Abra la estructura utilizando una herramienta de cantos planos.
- 2 Extraiga la batería de la placa de circuito y corte las conexiones entre ellas.
- 3 Retire la batería.

## **Resumen Declaración de Conformidad**

SAMSUNG declara, bajo su responsabilidad, que este aparato cumple con lo dispuesto en la Directiva 99/05/CE del Parlamento Europeo y del Consejo de 9 de Marzo de 1999, trasladada a la legislación española mediante el Real Decreto 1890/2000, de 20 de Noviembre.

## **Copyright**

Copyright © 2016 Samsung Electronics

Este manual se encuentra protegido por las leyes internacionales de derechos de autor.

No está permitido reproducir, distribuir, traducir o transmitir ninguna parte de este manual de ningún modo o por ningún medio, ya sea electrónico o mecánico, incluidas fotocopias, grabaciones o almacenamiento en cualquier sistema de almacenamiento y recuperación de información, sin el previo consentimiento por escrito de Samsung Electronics.

## **Marcas comerciales**

- SAMSUNG y el logotipo de SAMSUNG son marcas comerciales registradas de Samsung Electronics.
- Bluetooth® es una marca comercial registrada de Bluetooth SIG, Inc. en todo el mundo.
- Las demás marcas comerciales y derechos de autor son propiedad de sus respectivos dueños.



# Fontos tudnivalók

Kérjük, hogy a biztonságos és helyes használat érdekében a készülék használatbavétele előtt figyelmesen olvassa el ezt a kézikönyvet.

- A képek az adott termék esetében eltérhetnek. A tartalom előzetes értesítés nélkül változhat.
- A fejhallgató használata előtt győződjön meg róla, hogy a mobilkészülék, amelyhez használni kívánja, kompatibilis vele.

## Az utasításban szereplő jelölések



**Figyelmeztetés:** olyan helyzetekre hívja fel a figyelmet, amelyek az Ön vagy mások sérülését okozhatják



**Vigyázat:** olyan helyzetek, amelyek a készülék vagy más eszközök károsodását okozhatják



**Megjegyzés:** jegyzetek, használati tanácsok és kiegészítő információk

# Kezdeti lépések

## Az értékesítési doboz tartalma

Ellenőrizze, hogy a termék doboza tartalmazza-e a következő elemeket:

- Fülhallgató
- Fül dugópárna (3 szett, S/M/L)
- Támasz (2 szett, S/L)
- Rövid kezelési útmutató



- A készülékhez kapott kiegészítők és a rendelkezésre álló tartozékok régióként és szolgáltatótól függően eltérőek lehetnek.
- A mellékelt tartozékok kifejezetten a készülékhez lettek tervezve, és más készülékekkel nem kompatibilisek.
- A megjelenés és a műszaki adatok előzetes értesítés nélkül változhatnak.
- További tartozékokat a Samsung helyi forgalmazójától vásárolhat. Vásárlás előtt győződjön meg róla, hogy azok kompatibilisek a készülékkel.
- Kizárólag a Samsung által jóváhagyott kiegészítőket használjon. A jóvá nem hagyott tartozékok használata során olyan teljesítmény romlás és meghibásodások történhetnek, amelyekre nem vonatkozik a garancia.
- Az elérhető kiegészítők listája változhat, és teljes mértékben a gyártó cégektől függ. Az elérhető kiegészítőkkal kapcsolatos további információkért tekintse meg a Samsung honlapját.

## A készülék elrendezése

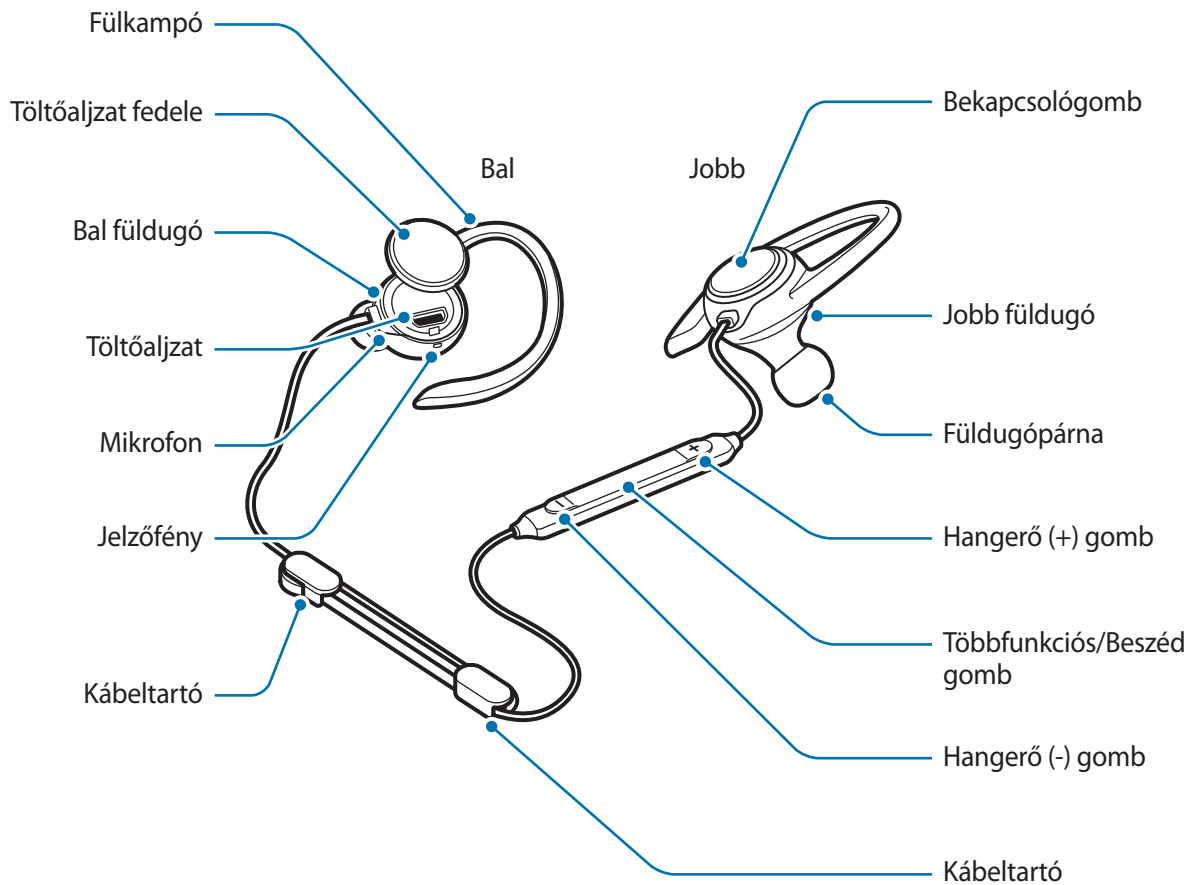

## Gombok és műveletek

Név	Művelet
Bekapcsológomb	<ul style="list-style-type: none"> <li>• A fejhallgató bekapcsolásához tartsa lenyomva egy másodpercig.</li> <li>• A fejhallgató kikapcsolásához nyomja meg és tartsa lenyomva körülbelül négy másodpercig.</li> <li>• Nyomja meg az akkumulátor töltöttségi szintjének ellenőrzéséhez.</li> </ul>

Név	Művelet
<b>Többfunkciós/ Beszéd gomb</b>	<ul style="list-style-type: none"> <li>• Megnyomásával hívások fogadhatók és fejezhetők be.</li> <li>• Megnyomásával multimédiás fájlok játszhatók le és szüneteltethetők.</li> <li>• Ha a Bluetooth-kapcsolat megszakadt, nyomja meg a készülékek újracsatlakoztatásához.</li> <li>• Hívás közben a mikrofon be- vagy kikapcsolásához nyomja meg és tartsa lenyomva egy másodpercig.</li> <li>• Nyomja meg és tartsa lenyomva egy másodpercig, ha hívást szeretne visszautasítani, illetve az <b>S Voice</b> alkalmazást kívánja elindítani.</li> <li>• Nyomja le hosszan körülbelül három másodpercig Bluetooth-párosítási módba lépéshez.</li> <li>• Kétszer megnyomva médialejátszás közben a következő fájlra ugrik a készülék.</li> </ul>
<b>Hangerő gombok</b>	<ul style="list-style-type: none"> <li>• Nyomja meg a hangerő beállításához hívás vagy médialejátszás közben.</li> <li>• Nyomja le és tartsa nyomva egy másodpercig a Hangerő (-) gombot a következő médiafájlra ugráshoz lejátszás közben.</li> <li>• Nyomja le és tartsa nyomva egy másodpercig a Hangerő (-) gombot az előző médiafájlra ugráshoz lejátszás közben.</li> </ul>

## Jelzőfény

A jelzőfény jelzi a fejhallgató állapotát.

Szín	Állapot
<b>Kéken villan háromszor</b>	• Bekapcsolás
<b>Vörösén villan háromszor</b>	• Kikapcsolás
<b>Villogó vörös és kék</b>	• Bluetooth-párosítási mód
<b>Három gyors kék villanás</b>	• Mobilkészülékekhez csatlakoztatva Bluetooth révén
<b>Villogó kék</b>	• Bejövő hívás
<b>Piros</b>	• Töltés
<b>Kék</b>	• Teljesen feltöltve
<b>Ki</b>	• Használat közben vagy alvó üzemmódban

## Az akkumulátor töltése

A fejhallgató első használata előtt, vagy mielőtt újra használná egy hosszabb kikapcsolt időszakot követően, töltsse fel az akkumulátort.



Kizárólag a Samsung által jóváhagyott töltőket használjon. A nem megfelelő töltők használata az akkumulátor robbanását vagy a fejhallgató sérülését okozhatja.



- A fejhallgatót töltővel (külön megvásárolható) töltheti fel.
- Ha töltő helyett más energiaforrást, például számítógépet használ, az alacsonyabb áramerősség miatt a töltés hosszabb ideig tarthat.
- A fejhallgató töltés közben is használható, ám ilyenkor tovább tarthat az akkumulátor teljes feltöltése.
- Töltés közben a fejhallgató felforrósodhat. Ez normális jelenség, és nincs hatással a fejhallgató élettartamára vagy teljesítményére. Amennyiben az akkumulátor a szokásosnál jobban felmelegszik, a töltő megszakíthatja a töltési műveletet.
- Ha a fejhallgató nem töltődik megfelelően, vigye el azt és a töltőt egy Samsung-márkaszervizbe.

1 Nyissa ki a töltőaljzat fedelét és csatlakoztassa a fejhallgatót töltőhöz.

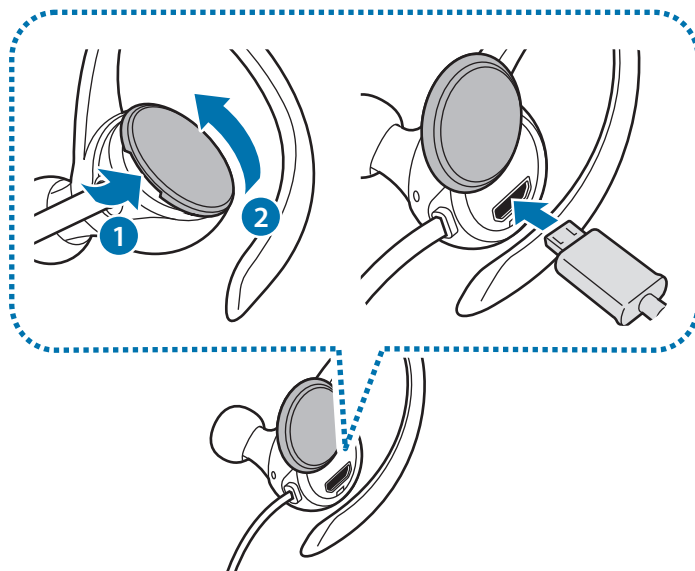

- Ne húzza meg túl erősen a töltőaljzat fedelét. Ez kárt tehet a töltőaljzat fedelében.
- A töltő helytelen csatlakoztatása a fejhallgató súlyos sérülését okozhatja. A helytelen használatból eredő károkra a garancia nem terjed ki.

2 Amikor teljesen feltöltődött, csatlakoztassa le a fejhallgatót a töltőről.



Energiatakarékossági okokból használaton kívül húzza ki a töltőt. A töltőnek nincs Bekapcsológombja, ezért energiatakarékossági okokból az áramellátás megszüntetéséhez ki kell húzni az elektromos csatlakozóból. Használat során a töltőnek a fali aljzat közelében és könnyen elérhetőnek kell lennie.

## Az elem töltöttségi szintjének ellenőrzése

Nyomja meg a Bekapcsológombot. A jelzőfények állapota figyelmeztet a fennmaradó töltöttségre.

Szín	Elem töltöttség
Vörösen villan háromszor	• Kevesebb, mint 30%
Lilán villan háromszor	• 30–60%
Kéken villan háromszor	• 60–100%

## A fejhallgató be- és kikapcsolása

A fejhallgató bekapcsolásához nyomja meg és tartsa egy másodpercig lenyomva a Bekapcsológombot. A jelzőfény kéken villan háromszor.

A fejhallgató kikapcsolásához nyomja meg és tartsa körülbelül négy másodpercig lenyomva a Bekapcsológombot. A jelzőfény vörösen villan háromszor.



Ha olyan helyen tartózkodik, ahol a vezeték nélküli eszközök használata korlátozva van – például repülőgépen vagy kórházban –, tartsa be a felhatalmazott személyzet által kihelyezett figyelmeztetéseket és az egyéb utasításokat.

## A fejhallgató előkészítése és viselése

### A fül dugópárna felhelyezése a fül dugóra

- 1 Válassza ki a fülébe illő fül dugópárnát.
- 2 Húzza rá a fül dugópárnát a fül dugó alján található peremre.

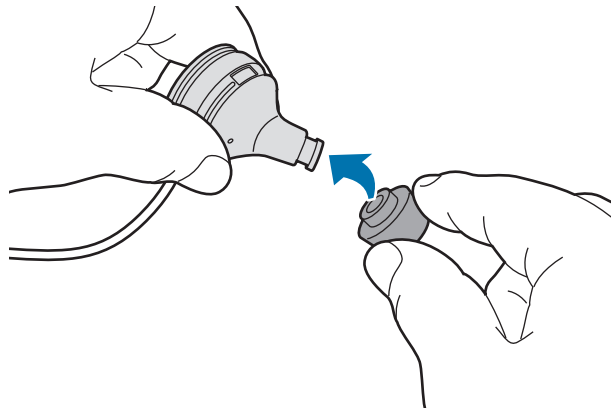

- Ne tegye a fül dugókat a fülébe a fül dugópárnák nélkül. Ellenkező esetben megsérülhet a füle.
- Ne húzza túl erősen a fül dugópárnákat. A fül dugópárnák elszakadhatnak.

- 3 Kövesse ugyanezt az eljárást a másik fül dugóval is.

## A fülkampók és támaszok cseréje

A fülkampók és a fül dugók gyárilag helyükön vannak. Kicserélheti őket támaszokra.

- 1 Távolítsa el a fülkampót a lenti képen látható módon fogva azt – húzza kissé felfelé, majd húzza a fül dugópárna irányába.

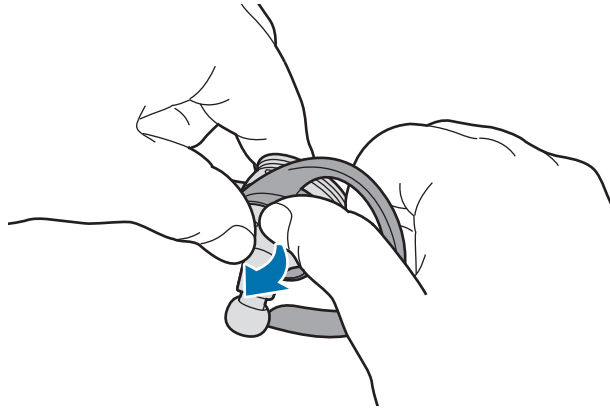

- Ne húzza a fülkampót rossz irányba. Máskülönben a fülkampó megsérülhet.
- Ne húzza meg túl erősen a fülkampót. Máskülönben a fülkampó megsérülhet.

- 2 Válassza ki a füléhez illő támaszt.

A bal támaszban mikrofon lyukak vannak.

- 3 Tegye a támaszt a fül dugó végére. Ezután állítsa be a bal támaszt úgy, hogy a mikrofon lyukak szabadon maradjanak.

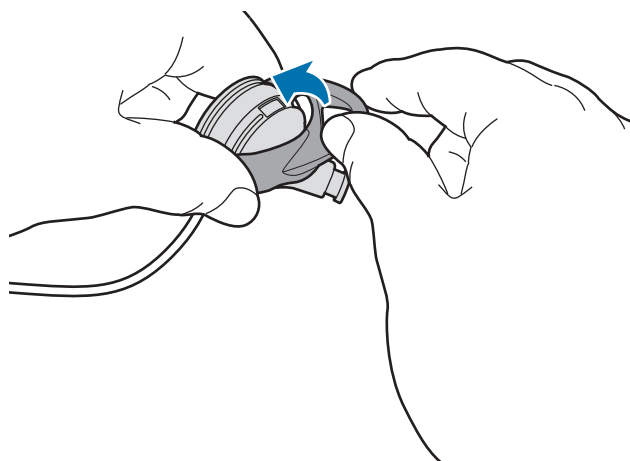

- Ne tegye a támaszt rossz irányba. Máskülönben a támasz megsérülhet.
- Ne tegye a fül dugókat a fülébe a támaszok nélkül. Ellenkező esetben megsérülhet a füle.
- Ne húzza meg túl erősen a támaszt. A támasz elszakadhat.



## A fejhallgató viselése



- Ne hajlítsa vagy csavarja meg túlságosan a fejhallgatót.
- Ne helyezze a fejhallgatót jelentős nyomás alá.
- A fejhallgató egyetlen részét se húzza meg erősen.

Viselje a fejhallgatót a lenti képen látható módon, a fülkampókat a fülei fölé helyezve.



## A kábel hosszának beállítása és a kábel kezelése

A fejhallgató kábeltartójának segítségével beállíthatja a kábel hosszát és rendezetten tárolhatja.



A fejhallgató egyetlen részét se húzza meg erősen, amikor kábeltartót használ. Ellenkező esetben a fejhallgató megsérülhet.

Helyezze a fejhallgató kábelét a lenti képen látható módon a kábeltartóba. Ezután fogja meg a kábeltartót, és húzza gyengéden a kábelt a hosszúság beállításához.

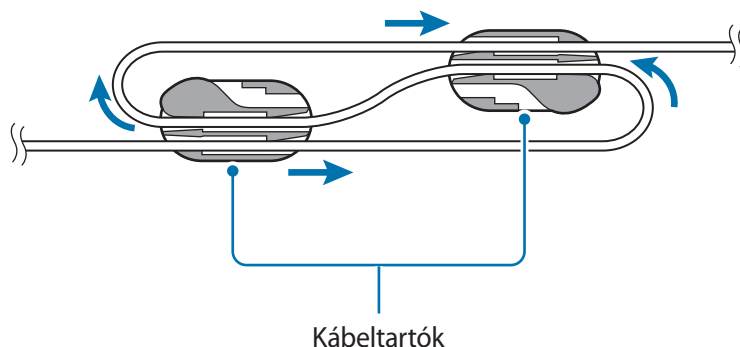

Amikor beállította a kábel hosszúságát, helyezze a fejhallgató kábelét a tartókba az alábbi képen látható módon.

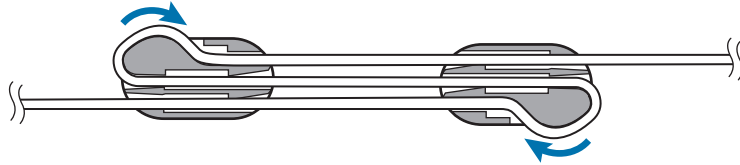

# Csatlakozás Bluetooth segítségével

## Bluetooth

### A Bluetooth technológia

A Bluetooth egy vezeték nélküli technológiai szabvány, amely a 2,4 GHz-es frekvencián csatlakoztat egymáshoz különböző, kis távolságra lévő eszközöket. A segítségével a Bluetooth-ot támogató más eszközökhöz, például mobilkészülékekhez, számítógépekhez, nyomtatókhoz és más otthoni digitális berendezésekhez lehet csatlakozni kábelek használata nélkül.

### A Bluetooth használatával kapcsolatos megjegyzések

- Ha problémák merülnek fel a fejhallgató más készülékekhez történő csatlakoztatásakor, helyezze egymáshoz közelebb a készülékeket.
- Győződjön meg róla, hogy a fejhallgató és a másik Bluetooth-készülék a Bluetooth-kapcsolat hatótávolságán belül (10 m) van egymástól. A környezet és a használt eszközök függvényében a távolság változhat.
- Biztosítsa, hogy ne legyenek árnyékoló tárgyak a fejhallgató és a csatlakoztatott eszköz között, beleértve az emberi testeket, falakat, sarkokat, vagy kerítéseket.
- Ne érintse meg a csatlakoztatott eszköz Bluetooth-antennáját.
- A Bluetooth bizonyos ipari, tudományos, orvosi és gyengeáramú berendezésekkel azonos frekvenciákat is használ és az ilyen típusú berendezések közelében létesített kapcsolat esetén interferencia léphet fel.
- Egyes eszközök, főleg a Bluetooth SIG által nem tesztelt vagy nem jóváhagyott eszközök, inkompatibilisek lehetnek a fejhallgatóval.
- Ne használja a Bluetooth funkciót törvénytelen célokra (például illegális másolatok vagy fájlok, vagy kommunikációk követésére kereskedelmi célból).

## Csatlakozás mobilkészülékhez

Ahhoz, hogy használni tudja a fejhallgatót, párosítsa mobilkészülékkel. Ha a készülékek párosítva vannak, a fejhallgató minden alkalommal megpróbál csatlakozni a mobilkészülékhez, amikor bekapcsolja.

- 1 Fejhallgató** Nyomja meg és a Bluetooth-párosítási módba való belépéshez tartsa lenyomva a többfunkciós/Beszéd gombot körülbelül három másodpercig.

A jelzőfény vörösén és kéken villan.



Az első bekapcsoláskor a fejhallgató automatikusan Bluetooth-párosítási módba kapcsol.

- 2 Mobilkészülék** Kapcsolja be a Bluetooth funkciót és keressen Bluetooth-eszközöket. További információkért olvassa el a mobilkészülék felhasználói kézikönyvét.

- 3 Mobilkészülék** A listában érintse meg a **Samsung Level Active (0000)** lehetőséget.

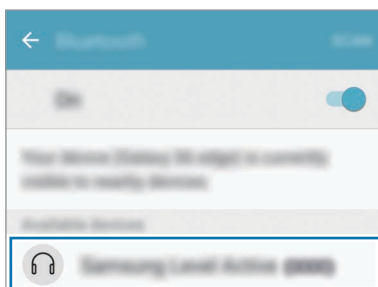

- A fejhallgató PIN-kódja a mobilkészülék Bluetooth-beállításainál zárójelben megjelenített négyjegyű szám. A szám a fejhallgatótól függően más és más.
- Ha a Bluetooth-kapcsolódás sikertelen, vagy a mobilkészülék nem találja a fejhallgatót, távolítsa el a készülék adatait a mobilkészülék listájáról. Majd próbálja meg újra a kapcsolódást.
- Ha a fejhallgató nem működik megfelelően, akkor indítsa újra, vagy próbálja meg ismételtén párosítani a készülékeket.
- A Bluetooth-kapcsolat hatótávolsága és hangminősége a csatlakoztatott készüléktől függően eltérő lehet.

## Más mobilkészülékek csatlakoztatása

A fejhallgató egyidejűleg legfeljebb két mobilkészülékhez csatlakoztatható. Ha két készülékhez is csatlakoztatja a fejhallgatót, a rendszer a másodjára csatlakoztatott készüléket ismeri fel elsődlegesként.

- 1 Csatlakoztassa a fejhallgatót mobilkészülékhez Bluetooth-on keresztül.
- 2 Nyomja meg és a Bluetooth-párosítási módba való belépéshez tartsa lenyomva a többfunkciós/ Beszéd gombot körülbelül három másodpercig.  
Az első mobilkészülék kapcsolódása véget ér.
- 3 Csatlakoztassa a fejhallgatót a második mobilkészülékhez.
- 4 Csatlakoztassa újra a fejhallgatót az első mobilkészülékhez.



Előfordulhat, hogy ezt a funkciót egyes készülékek nem támogatják.

## Készülékek újrcsatlakoztatása és leválasztása

### A készülékek újrcsatlakoztatása

Ha a Bluetooth-kapcsolat a készülékek közötti távolság miatt megszakad, vigye a készülékeket közelebb egymáshoz egy bizonyos időn belül. A készülékek automatikusan újrcsatlakoznak.

Ha a Bluetooth-kapcsolat a csatlakoztatott mobilkészülék miatt megszakad, használja a mobilkészülék Bluetooth menüjét a készülékek újrapárosításához.

### A készülékek leválasztása

Nyomja meg és tartsa nyomva a többfunkciós/Beszéd gombot körülbelül három másodpercig. Akkor a kapcsolat megszűnik, és a fejhallgató Bluetooth-párosítási módba lép.

Vagy befejezheti a kapcsolódást a fejhallgató kikapcsolásával is. Amikor újra bekapcsolja a fejhallgatót, és a készülékek hatótávolságon belül vannak, a fejhallgató automatikusan kapcsolódik a készülékhez, amellyel utoljára párosítva volt.



Ha a Bluetooth-kapcsolat bontására nem megfelelően kerül sor, zaj jelentkezhethet.

# A fejhallgató használata

## A fejhallgató használata

Ha a fejhallgató másik készülékhez kapcsolódik, különböző funkciók válnak elérhetővé.



A következő leíráshoz Android 6.0 rendszert futtató Samsung mobilkészüléket vettünk alapul. Előfordulhat, hogy egyes funkciók a kapcsolódó készüléktől függően nem érhetők el.

## Hívásfunkciók

### Hívás fogadása

Amikor hívás érkezik, miközben Ön viseli a fejhallgatót, sípolással jelez. A Hívás fogadásához nyomja meg a Beszéd gombot.



- Amikor a fejhallgató két készülékhez csatlakozik, és mindkét készülékre egy időben érkezik be hívás, csak az elsődleges készülék hívása fogadható.
- Miközben az egyik eszközről multimédiás fájlt játszik le, továbbra is fogadhat hívásokat a másik eszközről.

### Hívás elutasítása

Nyomja meg és tartsa nyomva a Beszéd gombot egy másodpercig.

### A hangerő beállítása

Nyomja meg a hangerő gombokat.

### A mikrofon kikapcsolása

Ha szeretné kikapcsolni a mikrofont, hogy a másik fél ne hallja Önt, nyomja le és tartsa nyomva a Beszéd gombot egy másodpercig. A fejhallgató a mikrofon be- és kikapcsolásakor hangjelzést ad.

## Hangkimenet átváltása

A kapcsolódó készülék hívásfunkcióinak használatával válthat a fejhallgató és a készülék híváshangjának használata között.

## Hívás befejezése

Nyomja meg a Beszéd gombot.

## Multimédiaifájlok lejátszása

A médiatartalmak, például zene és videók lejátszását a Többfunkciós gombbal vezérelheti.

## Multimédiás fájl lejátszása és szüneteltetése

Nyomja meg a Többfunkciós gombot. A legutóbb játszott zenefájl automatikusan lejátszásra kerül a csatlakoztatott készülék alapértelmezett zenei alkalmazásán.

A lejátszás szüneteltetéséhez lejátszás közben nyomja meg a többfunkciós gombot. A lejátszás folytatásához nyomja meg újra a többfunkciós gombot.



Amikor két csatlakozó eszköz egyidejűleg játszik le multimédiás fájlokat, a fejhallgató a lejátszást elsőként megkezdett készülékről fogadja. Ha szünetelteti az aktuálisan lejátszott fájlt, automatikusan hallható lesz a másik készüléken éppen lejátszott fájl.

## Ugrás következő multimédiás fájlra

Nyomja le és tartsa nyomva egy másodpercig a Hangerő (-) gombot a következő fájlra ugráshoz lejátszás közben. Vagy: nyomja meg kétszer a többfunkciós gombot.

## Ugrás az előző multimédiás fájlra

Nyomja le és tartsa nyomva egy másodpercig a Hangerő (+) gombot az előző fájlra ugráshoz lejátszás közben.

## A hangerő beállítása

Nyomja meg a hangerő gombokat.



## A Samsung Level használata

A csatlakoztatott készülékre töltsse le a Samsung Level alkalmazást a Google Play vagy a Galaxy Apps áruházból. Az alkalmazással ellenőrizheti a fennmaradó akkumulátortöltöttséget, és beállíthatja a hangerőt.

További információkért olvassa el az alkalmazás súgó menüjét.



A Samsung Level alkalmazás az Android 4.2.2 vagy újabb operációs rendszert futtató Samsung-mobilkészülékeken használható. A csatlakoztatott készüléktől vagy az operációs rendszertől függően előfordulhat, hogy egyes funkciók különböznek vagy nem működnek a fejhallgatón.

# Függelék

## Hibakeresés

Mielőtt Samsung-márkaszervizhez fordulna, próbálja meg a következő megoldásokat.

### A fejhallgató nem kapcsol be

Amikor az akkumulátor teljesen le van merülve, a fejhallgató nem kapcsol be. A fejhallgató bekapcsolása előtt töltsse fel teljesen az akkumulátort.

### A fejhallgató lefagy

Ha a fejhallgató hangjával bármilyen probléma adódik, például a hang lefagy vagy torzult lesz, próbálja úgy megoldani a problémát, hogy ki-, majd újra bekapcsolja a fejhallgatót.

Ha a fejhallgató továbbra sem válaszol, szakítsa meg a Bluetooth-kapcsolatot, majd kapcsolódjon újra. Ehhez nyomja meg és a Bluetooth-párosítási módba való belépéshez tartsa lenyomva a többfunkciós/Beszéd gombot körülbelül három másodpercig. Amikor a fejhallgató Bluetooth-párosítási módba lép, csatlakoztassa újra a készülékeket, majd ellenőrizze a fejhallgató működését.

Ha a probléma nem oldódott meg, vegye fel a kapcsolatot a Samsung szervizközponttal.

### Az akkumulátor nem töltődik megfelelően (Samsung által jóváhagyott töltővel)

Ellenőrizze, hogy a töltő megfelelően van-e csatlakoztatva.

Ha a probléma nem oldódott meg, vegye fel a kapcsolatot a Samsung szervizközponttal.

## Egy másik Bluetooth-készülék nem találja a fejhallgatót

- Győződjön meg róla, hogy a fejhallgató Bluetooth-párosítási módban van.
- Kapcsolja ki és be a fejhallgatót, és keresse meg újra azt.
- Győződjön meg róla, hogy a fülhallgató és a másik Bluetooth-készülék a kapcsolat hatótávolságán belül (10 m) van egymástól.

Amennyiben a fenti tanácsok nem oldják meg a problémát, forduljon Samsung-márkaszervizhez.

## A fejhallgató nem tud csatlakozni másik Bluetooth-készülékhez

- Ügyeljen, hogy a fejhallgató és a másik Bluetooth-készülék a maximális Bluetooth-hatótávolságon (10 m) belül legyen egymástól.
- Válasszon le minden más párosított készüléket arról a készülékről, amelyhez csatlakozni kíván, majd csatlakozzon újra.

## A Bluetooth-kapcsolat gyakran megszakad

- Ha zavaró tárgyak vannak a készülékek között a működési távolság csökkenhet.
- Ügyeljen, hogy a fejhallgató és a másik Bluetooth-készülék a maximális Bluetooth-hatótávolságon (10 m) belül legyen egymástól.
- Amikor a fejhallgatót más Bluetooth-eszközökkel együtt használja, a kapcsolatra az elektromágneses hullámok hatással lehetnek. Használja a fejhallgatót olyan környezetben, ahol kevesebb vezeték nélküli eszköz működik.

## Nem hallja mások beszédét

- Állítsa be megfelelően a készülék hangerejét.
- Amikor a fejhallgatón egyáltalán nem hall semmit, akkor módosítsa a hangerőt a csatlakoztatott készüléken.

## Hívás közben a hang visszhangos

Állítsa be megfelelően a hangerőt a Hangerő gomb megnyomásával, vagy változtasson helyet.

## A másik fél nem hallja az Ön hangját hívás közben

- Ellenőrizze, hogy a mikrofon be van-e kapcsolva.
- Ügyeljen, hogy ne takarja el a beépített mikrofont.

## Gyenge a hangminőség

- Lehetséges, hogy a vezeték nélküli szolgáltatások a szolgáltató hálózatának meghibásodása miatt nem érhetőek el. Tartsa távol a fejhallgatót az elektromágneses hullámoktól.
- Ügyeljen, hogy a fejhallgató és a másik Bluetooth-készülék a maximális Bluetooth-hatótávolságon (10 m) belül legyen egymástól.
- A csatlakoztatott készülék hangerejétől függően a hangerő hirtelen eséseit, illetve zajt tapasztalhat. Ennek elkerüléséhez állítsa be megfelelően a csatlakoztatott készülék hangerejét.

## A fejhallgató nem a kézikönyv leírásának megfelelően működik

- Az elérhető műveletek a kapcsolódó eszköztől függően eltérhetnek.
- Egyes funkciók nem használhatók, amikor a fejhallgatóhoz egyszerre két eszköz is csatlakozik.

## Az akkumulátor gyorsabban lemerül, mint új korában

- Amikor a fejhallgató vagy az akkumulátor nagyon hideg vagy meleg időjárási viszonyoknak van kitéve, a hasznos töltés csökkenhet.
- Az akkumulátor fogyóeszköz, a hasznos töltés idővel csökken.

## Az akkumulátor eltávolítása

- Az akkumulátor eltávolításához **mindenképpen** márkaszervizhez kell fordulnia, és vigye magával a mellékelt utasításokat.
- Saját biztonsága érdekében **ne kísérelje meg eltávolítani** az akkumulátort. Ha az akkumulátort nem megfelelően távolítják el, az kárt tehet az akkumulátorban és a készülékben, ami személyi sérüléshez vezethet, és/vagy a készüléket veszélyessé teheti.
- A Samsung semmiféle olyan kárért vagy veszteségért nem vállal felelősséget (sem szerződéses, sem felelősségjogi alapon, beleértve ebbe a gondatlanság tényállását), amely abból ered, hogy ezen figyelmeztetéseket és utasításokat nem követték pontosan.

- 1 Lapos végű szerszámmal nyissa fel a házat.
- 2 Húzza el az akkumulátort az áramköri laptól és vágja el a köztük futó vezetéseket.
- 3 Távolítsa el az akkumulátort.

## Szerzői jog

Copyright © 2016 Samsung Electronics

Ezt az útmutatót nemzetközi szerzői jogi törvények védik.

A Samsung Electronics előzetes írásbeli engedélye nélkül a használati útmutató egyetlen része sem reprodukálható, terjeszthető, fordítható le vagy küldhető el semmilyen formában és semmilyen elektronikus vagy mechanikus eszközzel, beleértve a fénymásolást, a hangfelvételt, a különféle adattároló eszközökön való tárolást és az azokról történő lekérést.

## Védjegyek

- A SAMSUNG név és a SAMSUNG embléma a Samsung Electronics bejegyzett védjegye.
- A Bluetooth® a Bluetooth SIG, Inc. világszerte bejegyzett védjegye.
- Az összes többi védjegy és szerzői jog a megfelelő tulajdonosok tulajdona.

# Przeczytaj najpierw

Aby bezpiecznie i prawidłowo korzystać z tego urządzenia, należy uważnie przeczytać tę instrukcję.

- Ilustracje użyte w niniejszej instrukcji mogą się różnić od rzeczywistego produktu. Treść może ulec zmianie bez powiadomienia.
- Przed użyciem zestawu słuchawkowego należy upewnić się, że urządzenie przenośne, do którego zestaw słuchawkowy ma być podłączony, jest z nim zgodne.

## Ikony pomocnicze



**Ostrzeżenie:** sytuacje, które mogą doprowadzić do obrażeń ciała użytkownika lub innych osób.



**Przestroga:** sytuacje, które mogą doprowadzić do uszkodzeń urządzenia lub innego sprzętu.



**Uwaga:** uwagi, wskazówki użycia lub dodatkowe informacje.

# Wprowadzenie

## Zawartość opakowania

Należy sprawdzić, czy pudełko z produktem zawiera następujące elementy:

- Zestaw słuchawkowy
- Końcówka elementu dousznego (3 zestawy, S/M/L)
- Skrzydełko (2 zestawy, S/L)
- Instrukcja obsługi



- Elementy dostarczane wraz z urządzeniem i wszelkie dostępne akcesoria mogą się różnić w zależności od kraju lub operatora sieci.
- Dostarczane elementy są przeznaczone do użytku wyłącznie z tym urządzeniem i nie są zgodne z innymi urządzeniami.
- Wygląd i dane techniczne urządzenia mogą ulec zmianie bez uprzedniego powiadomienia.
- Można kupić dodatkowe akcesoria od lokalnego sprzedawcy firmy Samsung. Przed zakupem upewnij się, że są zgodne z danym urządzeniem.
- Używaj wyłącznie akcesoriów dopuszczonych do użytku przez firmę Samsung. Korzystanie z niezatwierdzonych akcesoriów może spowodować nieprawidłowe działanie i uszkodzenia nieobjęte gwarancją.
- Dostępność wszystkich akcesoriów może się zmienić, co zależy całkowicie od firm je produkujących. Więcej informacji o dostępnych akcesoriach można znaleźć w witrynie firmy Samsung.



## Wygląd urządzenia

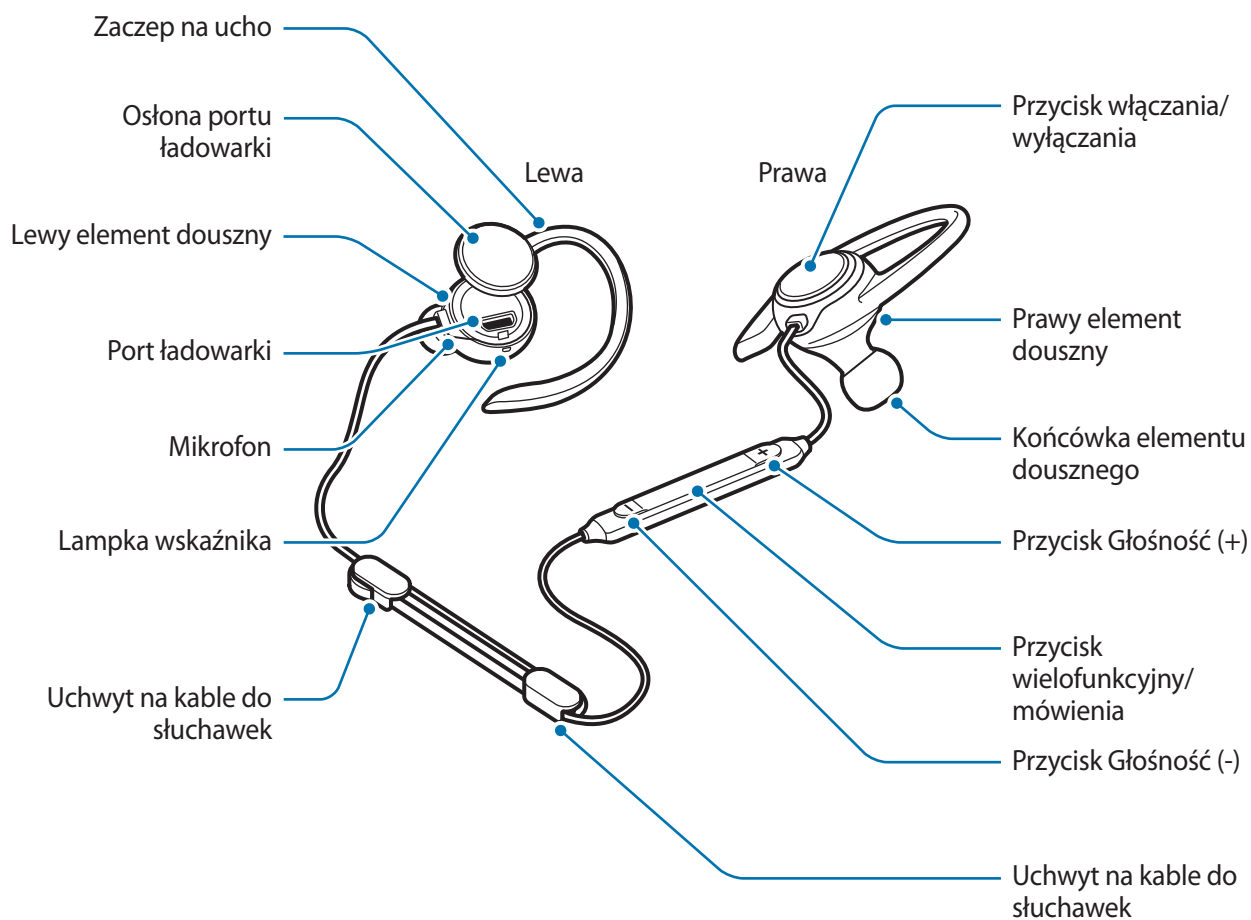

## Przyciski i funkcje

Nazwa	Funkcja
Przycisk włączania/wyłączania	<ul style="list-style-type: none"> <li>Naciśnij i przytrzymaj przez sekundę, aby włączyć lub wyłączyć słuchawkę.</li> <li>Naciśnij i przytrzymaj przez około cztery sekundy, aby wyłączyć słuchawkę.</li> <li>Naciśnij aby sprawdzić poziom naładowania baterii.</li> </ul>

Nazwa	Funkcja
Przycisk wielofunkcyjny/ mówienia	<ul style="list-style-type: none"> <li>Naciśnij, aby odebrać lub zakończyć połączenia.</li> <li>Naciśnij, aby odtworzyć pliki multimedialne lub wstrzymać ich odtwarzanie.</li> <li>Po zakończeniu połączenia Bluetooth naciśnij, aby ponownie połączyć urządzenia.</li> <li>Podczas połączenia naciśnij i przytrzymaj przez sekundę, aby włączyć lub wyłączyć mikrofon.</li> <li>Naciśnij i przytrzymaj przez sekundę, aby odrzucić połączenie lub uruchomić aplikację <b>S Voice</b>.</li> <li>Naciśnij i przytrzymaj przez około trzy sekundy, aby włączyć tryb parowania Bluetooth.</li> <li>Naciśnij dwukrotnie, aby przejść do następnego pliku podczas odtwarzania multimedialnych plików.</li> </ul>
Przyciski regulacji głośności	<ul style="list-style-type: none"> <li>Naciśnij, aby dostosować głośność podczas rozmowy lub odtwarzania wideo.</li> <li>Naciśnij i przytrzymaj przez sekundę przycisk Głośność (-), aby przejść do następnego pliku podczas odtwarzania multimedialnych plików.</li> <li>Naciśnij i przytrzymaj przez sekundę przycisk Głośność (+), aby przejść do poprzedniego pliku podczas odtwarzania multimedialnych plików.</li> </ul>

## Lampka wskaźnika

Lampka wskaźnika służy do informowania o stanie słuchawki.

Kolor	Stan
Miga na niebiesko trzy razy	<ul style="list-style-type: none"> <li>Włączony</li> </ul>
Miga na czerwono trzy razy	<ul style="list-style-type: none"> <li>Wyłącz</li> </ul>
Miga na czerwono i niebiesko	<ul style="list-style-type: none"> <li>Tryb parowania Bluetooth</li> </ul>
Miga szybko na niebiesko trzy razy	<ul style="list-style-type: none"> <li>Połączenie z urządzeniami przenośnymi za pomocą funkcji Bluetooth</li> </ul>
Miga na niebiesko	<ul style="list-style-type: none"> <li>Połączenie przychodzące</li> </ul>
Czerwony	<ul style="list-style-type: none"> <li>Ładowanie</li> </ul>
Niebieski	<ul style="list-style-type: none"> <li>W pełni naładowana</li> </ul>
Wył.	<ul style="list-style-type: none"> <li>Podczas używania lub w trybie uśpienia</li> </ul>

## Ładowanie baterii

Baterię należy naładować przed pierwszym użyciem zestawu słuchawkowego lub jeśli zestaw słuchawkowy nie był używany przez dłuższy czas.



Należy korzystać tylko z ładowarek zatwierdzonych przez firmę Samsung. Używanie niezatwierdzonych ładowarek może spowodować eksplozję baterii bądź uszkodzenie słuchawek.



- Zestaw słuchawkowy możesz ładować za pomocą ładowarki (sprzedawanej oddzielnie).
- Korzystanie z innego źródła prądu niż ładowarka, na przykład komputera, może powodować wolniejsze ładowanie z powodu mniejszego natężenia prądu.
- Zestawu słuchawkowego można używać podczas ładowania, ale może to spowodować wydłużenie czasu ładowania baterii.
- Podczas ładowania zestaw słuchawkowy może się nagrzewać. Jest to normalne i nie powinno wpływać na okres eksploatacji zestawu słuchawkowego ani na jego sprawność. Jeśli bateria nagrzeje się mocniej niż zwykle, ładowarka może przestać ładować.
- Jeśli ładowanie zestawu słuchawkowego nie przebiega prawidłowo, oddaj zestaw słuchawkowy i ładowarkę do naprawy w centrum serwisowym firmy Samsung.

1 Otwórz osłonę port ładowania i podłącz słuchawkę do ładowarki.

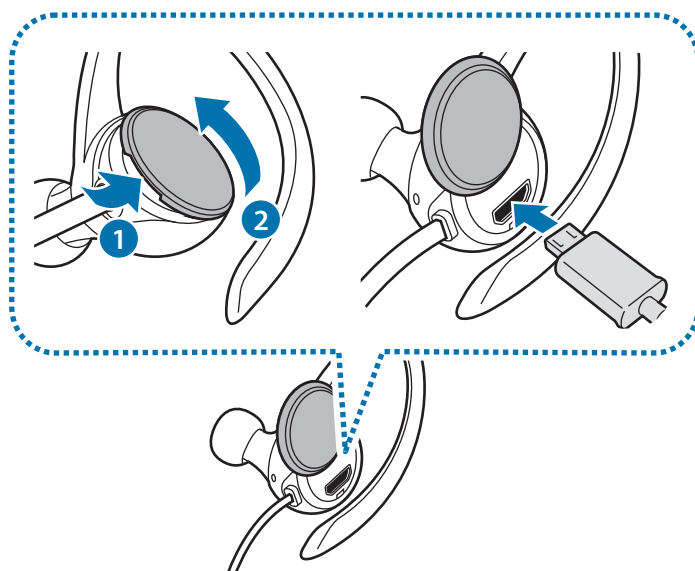

- Nie ciągnij zbyt mocno za osłonę portu ładowarki. Może to spowodować jej uszkodzenie.
- Nieprawidłowe podłączenie ładowarki może spowodować poważne uszkodzenie zestawu słuchawkowego. Żadne uszkodzenia wynikające z nieprawidłowej obsługi nie są objęte gwarancją.
- Urządzenie posiada baterię litowo-jonową o pojemności 100 mAh.

**2** Po naładowaniu baterii do pełna odłącz zestaw słuchawkowy od ładowarki.



Aby oszczędzać energię, ładowarka powinna być odłączona od zasilania, kiedy nie jest używana. Ładowarka nie ma przełącznika włączania/wyłączania, dlatego dla oszczędności energii też należy odłączać ładowarkę od gniazdka elektrycznego, gdy nie jest używana. Podczas ładowania ładowarka powinna znajdować się w pobliżu gniazdka elektrycznego i być łatwo dostępna.

## Sprawdzanie poziomu naładowania baterii

Naciśnij przycisk włączania/wyłączania. Lampki wskaźnika informują o aktualnym poziomie naładowania baterii.

Kolor	Poziom naładowania baterii
Miga na czerwono trzy razy	• Poniżej 30%
Miga na fioletowo trzy razy	• 30–60%
Miga na niebiesko trzy razy	• 60–100%

## Włączanie i wyłączanie zestawu słuchawkowego

Aby włączyć słuchawkę, naciśnij i przytrzymaj przez sekundę przycisk włączania/wyłączania. Lampka wskaźnika zamiga na niebiesko trzy razy.

Aby wyłączyć słuchawkę, naciśnij i przytrzymaj przycisk włączania/wyłączania przez około cztery sekundy. Lampka wskaźnika zamiga na czerwono trzy razy.



Postępuj zgodnie ze wszystkimi wyświetlonymi ostrzeżeniami i wskazówkami od autoryzowanego personelu w miejscach, w których korzystanie z urządzeń bezprzewodowych jest objęte obostrzeniami, np. w samolotach czy szpitalach.

## Przygotowywanie i zakładanie słuchawki

### Montaż końcówki na elemencie dousznym

- 1 Wybierz końcówkę elementu dousznego dopasowaną do swojego ucha.
- 2 Przykryj zatrzask na dole elementu dousznego końcówką.

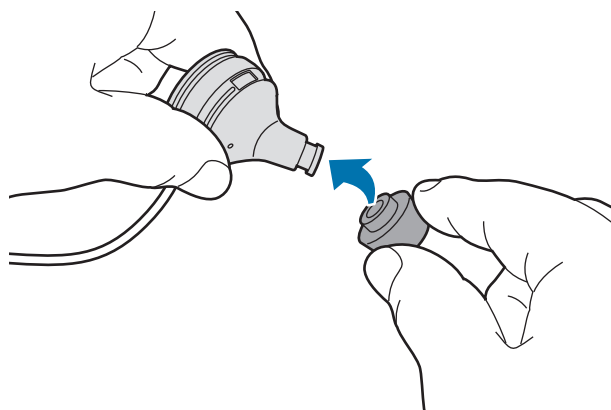

- Nie wkładaj do uszu elementów dousznych bez końcówek. Może to spowodować uraz uszu.
- Nie ciągnij zbyt mocno za końcówkę elementu dousznego. Końcówka elementu dousznego może się urwać.

- 3 Wykonaj taką samą procedurę dla drugiego elementu dousznego.

### Wymiana zaczepów na ucho na skrzydełka

Zaczepty na ucho są domyślnie zamontowane na elementach dousznych. Można je zastąpić skrzydełkami.

- 1 Zdemontuj zacpek na ucho, przytrzymując go zgodnie z widoczną poniżej ilustracją, delikatnie pociągając go w górę, a następnie w kierunku końcówki elementu dousznego.

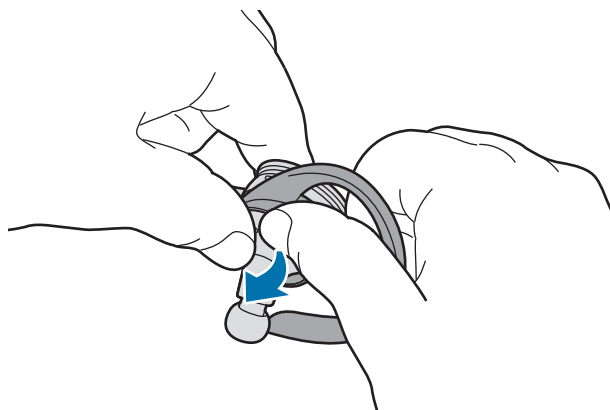

- Nie pociągaj za zacpek na ucho w nieprawidłowym kierunku. Może to spowodować jego uszkodzenie.
- Nie ciągnij zbyt mocno za zacpek na ucho. Może to spowodować jego uszkodzenie.

- 2 Wybierz skrzydełko dopasowane do swojego ucha.  
W lewym skrzydełku znajdują się otwory mikrofonu.

- 3 Zabezpiecz element douszny skrzydełkiem. Następnie ustaw lewe skrzydełko w taki sposób, aby otwory mikrofonu nie były zasłonięte.

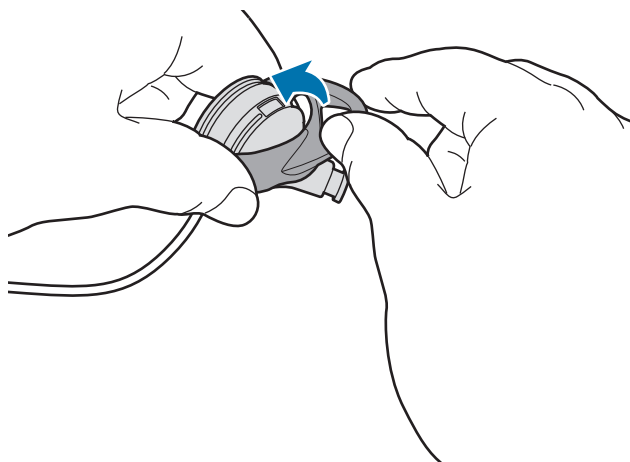

- Nie pociągaj za skrzydełko w prawidłowym kierunku. Może to spowodować jego uszkodzenie.
- Nie wkładaj do uszu elementów dousznych bez skrzydełek. Może to spowodować uraz uszu.
- Nie pociągaj przesadnie mocno za skrzydełka. Skrzydełko może się urwać.

## Noszenie zestawu słuchawkowego



- Nie wolno nadmiernie wyginać ani skręcać zestawu słuchawkowego.
- Nie należy działać nadmiernym ciśnieniem na zestaw słuchawkowy.
- Nie należy ciągnąć nadmiernie za żadną część zestawu słuchawkowego.

Założ słuchawkę zgodnie z poniższą ilustracją, umieszczając oba zaczepy na ucho na uszach.



## Regulowanie długości kabli i porządkowanie ich

Dopasuj długość kabli zestawu słuchawkowego i uporządkuj je korzystając z uchwytów na kable do słuchawek.



Nie ciągnij zbyt silnie za żadną część słuchawki podczas korzystania z uchwytów na kable do słuchawek. Może to spowodować uszkodzenie słuchawki.

Umieść kabel słuchawki w uchwytach na kable do słuchawek, jak pokazano na poniższej ilustracji. Następnie przytrzymaj uchwyt na kable do słuchawek i delikatnie pociągnij za kabel, aby dostosować jego długość.

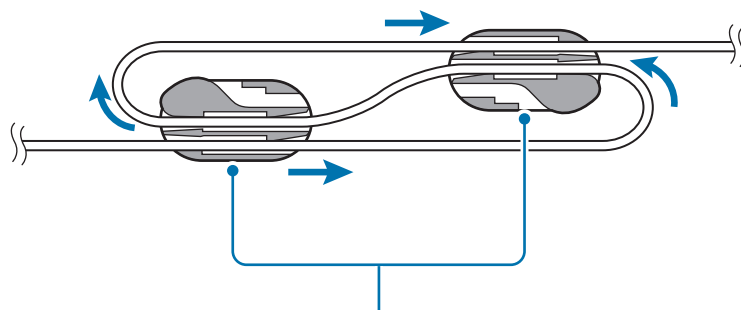

Uchwyty na kable do słuchawek

Po zakończeniu regulowania długości kabel słuchawki umieść w uchwytach, jak pokazano na poniższej ilustracji, aby uniknąć jego splątania.

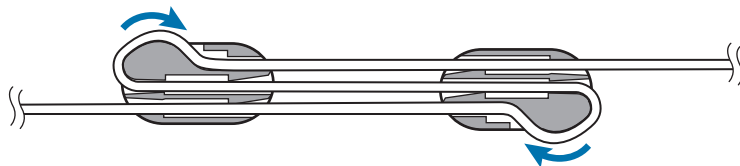



# Połączenie Bluetooth

## Bluetooth

### Informacje o łączności Bluetooth

Bluetooth to standard łączności bezprzewodowej, który umożliwia nawiązywanie połączeń o krótkim zasięgu pomiędzy różnymi urządzeniami za pośrednictwem częstotliwości 2,4 GHz. Dzięki tej technologii można ustanowić połączenie i wymieniać dane między różnymi urządzeniami Bluetooth, takimi jak urządzenia przenośne, komputery, drukarki oraz inne urządzenia cyfrowe bez konieczności podłączania kabli.

### Uwagi dotyczące posługiwania się interfejsem Bluetooth

- Aby uniknąć problemów przy podłączaniu zestawu słuchawkowego do innych urządzeń, należy umieścić je blisko siebie.
- Odległość między zestawem słuchawkowym a innym urządzeniem Bluetooth nie może przekraczać zasięgu połączenia Bluetooth (10 m). Odległość ta może być inna w zależności od środowiska, w którym używane są urządzenia.
- Upewnij się, że pomiędzy zestawem słuchawkowym a podłączonym urządzeniem nie znajdują się żadne przeszkody, w tym ludzie, ściany, elementy narożne czy płyty.
- Nie należy dotykać anteny Bluetooth w podłączonym urządzeniu.
- Bluetooth korzysta z tej samej częstotliwości co pewne produkty przemysłowe, naukowe, medyczne i niskonapięciowe, w związku z czym używanie tych produktów w pobliżu powodować zakłócenia w połączeniu.
- Niektóre urządzenia, szczególnie te, których nie przetestowała lub nie zaakceptowała grupa Bluetooth SIG, mogą nie współpracować z tą słuchawką.
- Funkcji Bluetooth nie wolno używać do celów sprzecznych z prawem (np. wykonywania pirackich kopii plików lub nielegalnego podsłuchiwania komunikacji w celach komercyjnych).

## Łączenie z urządzeniem przenośnym

Aby użyć słuchawki, sparuj ją z urządzeniem przenośnym. Gdy urządzenia są sparowane, po każdym włączeniu słuchawki nastąpi próba połączenia jej z urządzeniem przenośnym.

- 1 Słuchawka** Naciśnij i przytrzymaj przycisk wielofunkcyjny/mówienia przez około trzy sekundy, aby uaktywnić tryb parowania Bluetooth.

Lampka wskaźnika będzie migać na czerwono i niebiesko.



Przy pierwszym włączeniu zestawu słuchawkowego automatycznie przechodzi on w tryb parowania Bluetooth.

- 2 Urządzenie przenośne** Uaktywnij łączność Bluetooth i wyszukaj urządzenia Bluetooth. Więcej informacji można znaleźć w instrukcji obsługi urządzenia przenośnego.

- 3 Urządzenie przenośne** Dotknij **Samsung Level Active (0000)** na liście.

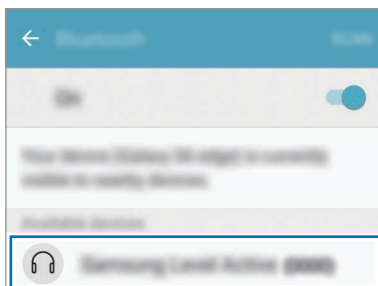

- Kod PIN do słuchawki to czterocyfrowy numer w nawiasie wyświetlany na ekranie ustawień Bluetooth urządzenia przenośnego. Numer różni się w zależności od zestawu słuchawkowego.
- Jeśli połączenie Bluetooth nie powiedzie się lub nie można zlokalizować słuchawki za pomocą urządzenia przenośnego, usuń informacje o urządzeniu z listy urządzenia przenośnego. Następnie należy ponownie spróbować nawiązać połączenie.
- Jeżeli zestaw słuchawkowy nie działa poprawnie, ponownie uruchom połączone urządzenie lub spróbuj jeszcze raz sparować urządzenia.
- Zasięg połączenia za pomocą funkcji Bluetooth oraz jakość dźwięku mogą się różnić zależnie od podłączanych urządzeń.

## Podłączanie dodatkowych urządzeń przenośnych

Słuchawki można jednocześnie połączyć z maksymalnie dwoma urządzeniami przenośnymi. W przypadku podłączenia słuchawek do dwóch urządzeń ostatnio podłączone urządzenie jest rozpoznawane jako urządzenie podstawowe.

- 1 Podłącz zestaw słuchawkowy do urządzenia przenośnego za pomocą funkcji Bluetooth.
- 2 Naciśnij i przytrzymaj przycisk wielofunkcyjny/mówienia przez około trzy sekundy, aby uaktywnić tryb parowania Bluetooth.  
Pierwsze urządzenie przenośne zostanie odłączone.
- 3 Podłącz zestaw słuchawkowy do drugiego urządzenia przenośnego.
- 4 Podłącz ponownie zestaw słuchawkowy do pierwszego urządzenia przenośnego.



Ta funkcja może nie być obsługiwana na niektórych urządzeniach.

## Ponowne podłączanie lub odłączanie urządzeń

### Ponowne podłączanie urządzeń

Jeśli połączenie Bluetooth zostanie zerwane z powodu zbyt dużej odległości pomiędzy urządzeniami, przez określony czas możesz zbliżyć urządzenia do siebie. Wówczas urządzenia automatycznie ponownie nawiążą połączenie.

Jeśli połączenie Bluetooth zostanie zakończone za pośrednictwem połączonego urządzenia przenośnego, wejdź w menu Bluetooth na urządzeniu przenośnym w celu ponownego sparowania urządzeń.

### Rozłączanie urządzeń

Naciśnij przycisk wielofunkcyjny/mówienia i przytrzymaj go przez około trzy sekundy. Wówczas połączenie zostaje zerwane i zestaw słuchawkowy przechodzi w tryb parowania Bluetooth.

Można również zerwać połączenie przez wyłączenie zestawu słuchawkowego. Jeśli po ponownym włączeniu zestawu słuchawkowego urządzenia znajdują się w zasięgu, nastąpi automatycznie połączenie zestawu słuchawkowego z ostatnio sparowanym urządzeniem.



Jeśli połączenie za pomocą funkcji Bluetooth zostało rozłączone niepoprawnie, wystąpić może hałas.

# Korzystanie z zestawu słuchawkowego

## Korzystanie z zestawu słuchawkowego

Gdy zestaw słuchawkowy jest połączony z innym urządzeniem, dostępne są różne funkcje.



Poniższe opisy dotyczą urządzenia przenośnego Samsung z systemem Android 6.0. Niektóre funkcje mogą nie być dostępne w zależności od podłączonego urządzenia.

## Funkcje wykonywania połączeń

### Odbieranie połączeń

W przypadku nadejścia połączenia podczas noszenia słuchawki słuchawka wyemituje sygnał dźwiękowy. Naciśnij przycisk Rozmowa, aby odebrać połączenie.



- Gdy zestaw słuchawkowy jest podłączony do dwóch urządzeń i połączenie przyjdzie do obu urządzeń jednocześnie, można odebrać tylko połączenie z urządzenia podstawowego.
- W trakcie odtwarzania pliku multimedialnego z jednego urządzenia nadal możesz odbierać połączenia z drugiego.

### Odrzucanie połączenia

Naciśnij przycisk [Rozmowa] i przytrzymaj go przez jedną sekundę.

### Regulowanie głośności

Naciśnij przycisk regulacji głośności.

### Wyłączanie mikrofonu

W celu wyłączenia mikrofonu, aby rozmówca nie mógł nic usłyszeć, naciśnij i przytrzymaj przez sekundę przycisk [Rozmowa]. Podczas włączania lub wyłączania mikrofonu słuchawka wyemituje sygnał dźwiękowy.

## Przełączanie wyjścia dźwięku

Z funkcji dzwonienia połączonego urządzenia można korzystać do przełączania dźwięku połączenia pomiędzy zestawem słuchawkowym i urządzeniem.

## Kończenie połączenia

Naciśnij przycisk Rozmowa.

## Odtwarzanie plików multimedialnych

Odtwarzaniem multimediiów, np. muzyki i wideo, można sterować przy użyciu przycisku wielofunkcyjnego.

## Odtwarzanie i wstrzymywanie odtwarzania pliku multimedialnego

Naciśnij przycisk wielofunkcyjny. Ostatnio odtwarzany plik muzyczny zostanie automatycznie odtworzony w domyślnej aplikacji muzycznej zainstalowanej na podłączonym urządzeniu.

Podczas odtwarzania naciśnij przycisk wielofunkcyjny, aby wstrzymać odtwarzanie. Aby wznowić odtwarzanie, ponownie naciśnij przycisk wielofunkcyjny.



Gdy dwa podłączone urządzenia jednocześnie odtwarzają pliki multimedialne, w zestawie słuchawkowym odtwarzana będzie zawartość z urządzenia, które pierwsze rozpoczęło odtwarzanie pliku. W przypadku wstrzymania aktualnie odtwarzanego pliku plik odtwarzany na innym urządzeniu automatycznie przestanie być odtwarzany.

## Przechodzenie do następnego pliku multimedialnego

Naciśnij i przytrzymaj przez sekundę przycisk Głośność (-), aby przejść do następnego pliku podczas odtwarzania. Alternatywnie dwukrotnie naciśnij przycisk wielofunkcyjny.

## Przechodzenie do poprzedniego pliku multimedialnego

Naciśnij i przytrzymaj przez sekundę przycisk Głośność (+), aby przejść do poprzedniego pliku podczas odtwarzania.

## Regulowanie głośności

Naciśnij przycisk regulacji głośności.

## Używanie aplikacji Samsung Level

Aplikację Samsung Level można pobrać na podłączone urządzenie ze sklepu Google Play Store lub Galaxy Apps. Dzięki tej aplikacji można sprawdzić pozostałą energię baterii i dostosować głośność.

Więcej informacji można znaleźć w menu pomocy aplikacji.



Aplikacja Samsung Level jest zgodna z urządzeniami przenośnymi Samsung z systemem operacyjnym Android w wersji 4.2.2 lub nowszej. Niektóre funkcje mogą różnić się lub nie działać w przypadku twojego zestawu słuchawkowego w zależności od podłączonego urządzenia lub systemu operacyjnego.

# Załącznik

## Rozwiązywanie problemów

Przed skontaktowaniem się z centrum serwisowym firmy Samsung wypróbuj poniższe rozwiązania.

### Nie można włączyć zestawu słuchawkowego

Jeśli bateria jest całkowicie rozładowana, nie można włączyć zestawu słuchawkowego. Przed włączeniem słuchawki naładuj w pełni baterię.

### Zawieszanie się zestawu słuchawkowego

W wypadku wystąpienia problemu z dźwiękiem zestawu słuchawkowego, na przykład zawieszenia się lub zniekształcenia, spróbuj naprawić go, wyłączając zestaw słuchawkowy i włączając go ponownie.

Jeśli zestaw słuchawkowy wciąż nie odpowiada, zakończ połączenie Bluetooth i nawiąż je ponownie. W tym celu naciśnij i przytrzymaj przycisk wielofunkcyjny/mówienia przez około trzy sekundy, aby uaktywnić tryb parowania Bluetooth. Gdy zestaw słuchawkowy wejdzie w trym parowania Bluetooth, ponownie połącz urządzenia i sprawdź, czy zestaw słuchawkowy działa.

Jeśli problem wciąż nie został rozwiązany, skontaktuj się z centrum serwisowym firmy Samsung.

### Nie można prawidłowo naładować baterii (ładowarki dopuszczone przez firmę Samsung)

Upewnij się, że ładowarka jest podłączona prawidłowo.

Jeśli problem wciąż nie został rozwiązany, skontaktuj się z centrum serwisowym firmy Samsung.



## Inne urządzenie Bluetooth nie może zlokalizować zestawu słuchawkowego

- Upewnij się, że zestaw słuchawkowy znajduje się w trybie parowania Bluetooth.
- Wyłącz i włącz zestaw słuchawkowy i ponownie go wyszukaj.
- Odległość między zestawem słuchawkowym a innym urządzeniem Bluetooth nie może przekraczać zasięgu połączenia Bluetooth (10 m).

Jeśli powyższe wskazówki nie umożliwiają rozwiązania problemu, skontaktuj się z centrum serwisowym firmy Samsung.

## Zestaw słuchawkowy nie jest podłączony do innego urządzenia Bluetooth

- Odległość między zestawem słuchawkowym a innym urządzeniem Bluetooth nie może przekraczać maksymalnego zasięgu Bluetooth (10 m).
- Na urządzeniu, z którym chcesz połączyć się, odłącz wszystkie sparowane urządzenia i spróbuj ponownie nawiązać połączenie.

## Połączenie Bluetooth jest często zrywane

- Jeśli między urządzeniami znajdują się przeszkody, zasięg działania może być mniejszy.
- Odległość między zestawem słuchawkowym a innym urządzeniem Bluetooth nie może przekraczać maksymalnego zasięgu Bluetooth (10 m).
- Podczas korzystania z zestawu słuchawkowego z innymi urządzeniami Bluetooth połączenie może być zakłócone przez fale elektromagnetyczne. Należy korzystać z zestawu słuchawkowego w pobliżu mniejszej liczby urządzeń bezprzewodowych.

## Nie słychać rozmówcy

- Wyreguluj głośność urządzenia.
- Jeśli nie słyszysz dźwięku w zestawie słuchawkowym mimo pełnej głośności, wyreguluj głośność w podłączony urządzeniu.

## Dźwięk powtarza się podczas rozmowy

Wyreguluj głośność, naciskając przycisk regulacji głośności, lub przejdź w inne miejsce.

## Drugi rozmówca nie słyszy użytkownika podczas rozmowy

- Upewnij się, że mikrofon jest włączony.
- Upewnij się, że wbudowany mikrofon nie jest zakryty.

## Jakość dźwięku jest niska

- Usługi sieci komórkowej mogą być nieaktywne ze względu na problemy występujące w sieci operatora. Należy upewnić się, że zestaw słuchawkowy znajduje się poza obszarem oddziaływania fal elektromagnetycznych.
- Odległość między zestawem słuchawkowym a innym urządzeniem Bluetooth nie może przekraczać maksymalnego zasięgu Bluetooth (10 m).
- W zależności od ustawień głośności podłączonego urządzenia może dojść do obniżenia poziomu głośności lub powstania hałasu. Aby tego uniknąć, wyreguluj ustawienia dźwięku podłączonego urządzenia.

## Zestaw słuchawkowy działa inaczej niż opisano w instrukcji

- Dostępne funkcje mogą się różnić w zależności od podłączonych urządzeń.
- Z niektórych funkcji nie można korzystać, gdy do zestawu słuchawkowego podłączono jednocześnie dwa inne urządzenia.

## Bateria wyczerpuje się szybciej niż po zakupie

- W bardzo niskich lub bardzo wysokich temperaturach czas działania baterii może być krótszy.
- Bateria zużywa się i po pewnym czasie jej wydajność spada.

## Wymywanie baterii

- W celu wyjęcia baterii **należy** udać się do autoryzowanego centrum serwisowego, korzystając z dołączonych instrukcji.
- Z uwagi na bezpieczeństwo **nie należy próbować wyjmować** baterii samodzielnie. Wyjęcie baterii w nieprawidłowy sposób może doprowadzić do uszkodzenia baterii i urządzenia, skutkować obrażeniami i/lub spowodować, że korzystanie z urządzenia nie będzie bezpieczne.
- Firma Samsung nie bierze odpowiedzialności za jakiegokolwiek straty lub szkody (wynikające z odpowiedzialności umownej lub deliktowej, włączając zaniedbania), które mogą być skutkiem nieprzestrzegania ostrzeżeń i instrukcji, z wyjątkiem śmierci lub obrażeń spowodowanych zaniedbaniami firmy Samsung.

- 1 Otwórz obudowę, korzystając z narzędzia z płaską krawędzią.
- 2 Wyjmij baterię z płytki i przetnij połączenia pomiędzy nimi.
- 3 Wyjmij baterię.

W zależności od kraju i operatora, karty SIM, urządzenie i akcesoria mogą wyglądać inaczej niż na ilustracjach zamieszczonych w niniejszej instrukcji.

## **Prawa autorskie**

Copyright © 2016 Samsung Electronics

Niniejsza instrukcja jest chroniona na mocy międzynarodowych praw autorskich.

Żadna część niniejszej instrukcji nie może być reprodukowana, dystrybuowana, tłumaczona ani przesyłana w jakiegokolwiek formie ani za pomocą jakiegokolwiek środków elektronicznych lub mechanicznych, w tym kopiowana, nagrywana lub przechowywana w jakimkolwiek systemie archiwizacyjnym bez uprzedniej pisemnej zgody firmy Samsung Electronics.

## **Znaki towarowe**

- SAMSUNG i logo SAMSUNG są zarejestrowanymi znakami towarowymi firmy Samsung Electronics.
- Bluetooth® jest zastrzeżonym na całym świecie znakiem towarowym Bluetooth SIG, Inc.
- Wszystkie inne znaki towarowe i prawa autorskie należą do ich właścicieli.

# Citiți mai întâi aceste informații

Vă rugăm să citiți acest manual cu atenție înainte de a utiliza dispozitivul pentru a asigura folosirea corectă și în siguranță a acestuia.

- Imaginile pot diferi, ca aspect, față de produsul efectiv. Conținutul poate fi modificat fără notificare prealabilă.
- Înainte de a utiliza căștile, asigurați-vă că dispozitivul mobil la care doriți să le conectați este compatibil cu acestea.

## Pictograme pentru instrucțiuni



**Avertisment:** Situații care pot cauza vătămări dvs. sau altor persoane



**Atenție:** Situații care v-ar putea deteriora dispozitivul sau alte echipamente



**Notă:** Note, sfaturi de utilizare și informații suplimentare

# Noțiuni de bază

## Conținut pachet

Verificați dacă în cutia produsului există următoarele articole:

- Căști
- Pernuță fixare cască (3 seturi, mic/mediu/mare)
- Inel de fixare cască (2 seturi, mic/mare)
- Ghid de pornire rapidă



- Articolele furnizate împreună cu dispozitivul și accesoriile disponibile pot varia în funcție de regiune sau de furnizorul de servicii.
- Articolele furnizate sunt proiectate numai pentru acest dispozitiv și pot să nu fie compatibile cu alte dispozitive.
- Aspectul și specificațiile se pot modifica fără notificare prealabilă.
- Puteți achiziționa accesorii suplimentare de la distribuitorul Samsung local. Asigurați-vă că acestea sunt compatibile cu dispozitivul înainte de achiziționare.
- Utilizați doar accesorii aprobate de Samsung. Utilizarea accesoriilor neaprobate poate provoca probleme de performanță și funcționări defectuoase care nu sunt acoperite de garanție.
- Disponibilitatea tuturor accesoriilor este supusă modificării în funcție de companiile producătoare. Pentru mai multe informații despre accesorii disponibile, consultați site-ul web Samsung.

## Aspectul dispozitivului

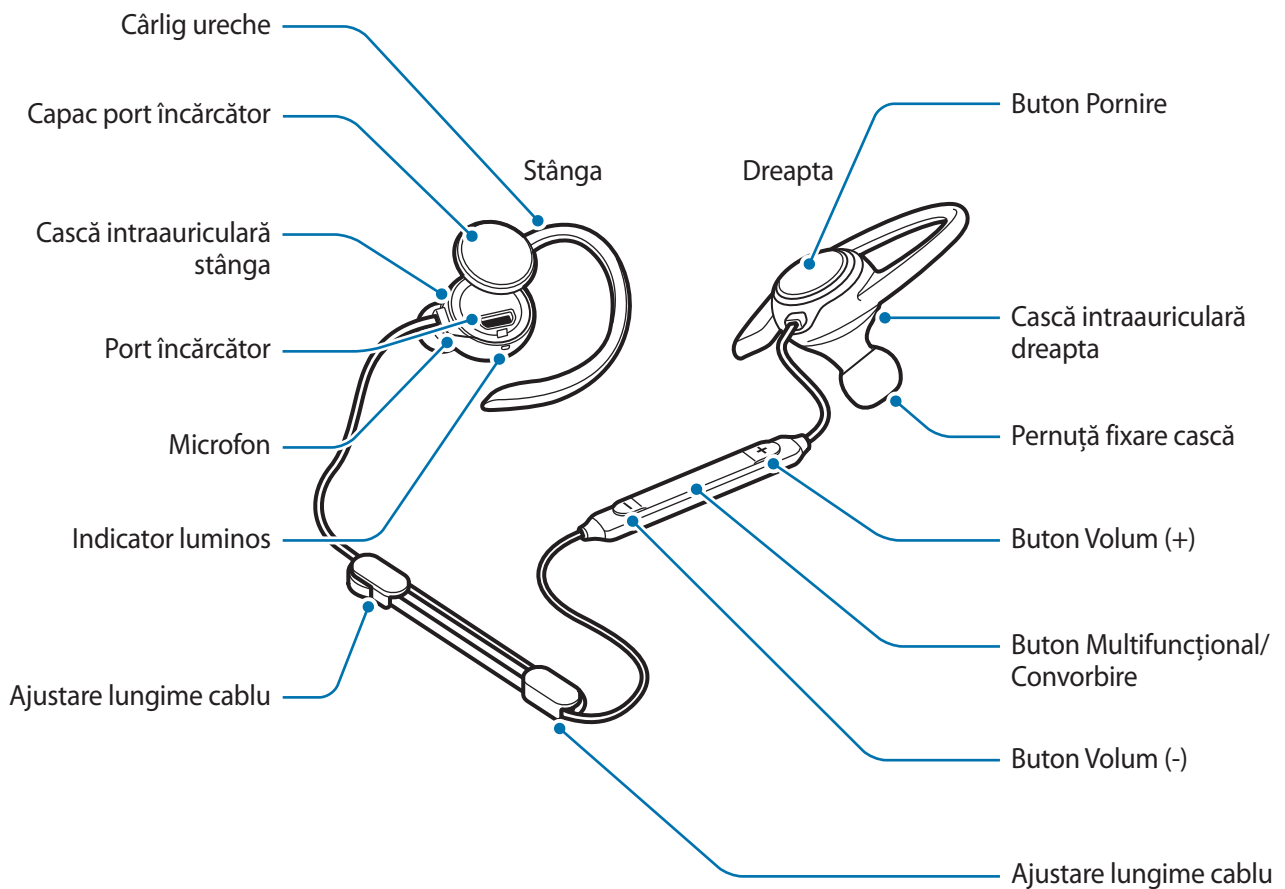

## Butoane și funcții

Nume	Funcție
Buton Pornire	<ul style="list-style-type: none"><li>• Țineți apăsat o secundă butonul Pornire pentru a porni sau pentru a opri căștile.</li><li>• Țineți apăsat aproximativ patru secunde butonul Pornire pentru a opri căștile.</li><li>• Apăsați pentru a verifica nivelul bateriei rămase.</li></ul>

Nume	Funcție
<b>Buton Multifuncțional/ Convorbire</b>	<ul style="list-style-type: none"> <li>• Apăsați pentru a prelua sau termina apeluri.</li> <li>• Apăsați pentru a reda sau întrerupe fișiere multimedia.</li> <li>• Când conexiunea Bluetooth se întrerupe, apăsați pentru a reconecta dispozitivele.</li> <li>• În timpul unui apel, țineți apăsat o secundă butonul pentru a porni sau pentru a opri microfonul.</li> <li>• Țineți apăsat o secundă pentru a respinge un apel sau pentru a lansa aplicația <b>S Voice</b>.</li> <li>• Țineți apăsat aproximativ 3 secunde pentru a intra în modul de asociere Bluetooth.</li> <li>• Apăsați de două ori pentru a sări la următorul fișier în timpul redării media.</li> </ul>
<b>Butoane Volum</b>	<ul style="list-style-type: none"> <li>• Apăsați pentru a regla volumul în timpul unui apel sau în timpul redării media.</li> <li>• Țineți apăsat o secundă pe butonul Volum (-) pentru a trece la următorul fișier în timpul redării media.</li> <li>• Țineți apăsat o secundă pe butonul Volum (+) pentru a trece la fișierul anterior în timpul redării media.</li> </ul>

## Indicator luminos

Indicatorul luminos vă alertează în legătură cu starea căștilor.

Culoare	Stare
<b>Clipsește în albastru de trei ori</b>	• Pornire
<b>Clipsește în roșu de trei ori</b>	• Oprire
<b>Clipsește în roșu și albastru</b>	• Mod asociere Bluetooth
<b>Clipsește rapid în albastru de trei ori</b>	• Conectat la dispozitive mobile prin Bluetooth
<b>Clipsește în albastru</b>	• Primire apel
<b>Roșu</b>	• Se încarcă
<b>Albastru</b>	• Încărcat complet
<b>Oprit</b>	• În timpul utilizării sau în modul standby



## Încărcarea bateriei

Încărcați bateria înainte de a folosi căștile pentru prima dată sau atunci când căștile nu au fost folosite perioade lungi de timp.



Folosiți doar încărcătoare aprobate de Samsung. Încărcătoarele sau cablurile neomologate pot cauza explozia bateriei sau deteriorarea căștilor.



- Puteți încărca căștile folosind încărcătorul (se vinde separat).
- Folosirea unei alte surse de alimentare decât încărcătorul, cum ar fi un calculator, poate cauza încărcarea mai lentă din cauza curentului electric mai mic.
- Căștile pot fi folosite în timpul încărcării, dar poate dura mai mult ca bateria să se încarce complet.
- În timpul încărcării, căștile se pot încălzi. Acest lucru este normal și n-ar trebui să afecteze durata de viață sau performanța căștilor. Dacă bateria se încălzește mai mult decât în mod normal, este posibil ca încărcătorul să se oprească din încărcat.
- În cazul în care căștile nu se încarcă corespunzător, duceți căștile și încărcătorul la un Centru de service Samsung.

1 Deschideți capacul portului de încărcare și conectați căștile la un încărcător.

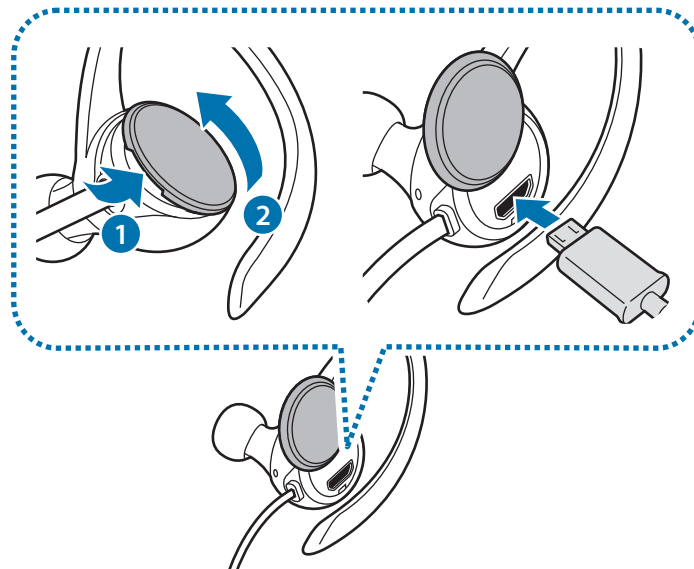

- Nu trageți excesiv de capacul portului încărcătorului. Nerespectarea acestei indicații poate duce la deteriorarea acestuia.
- Conectarea necorespunzătoare a încărcătorului poate cauza deteriorarea gravă a căștilor. Deteriorările cauzate de utilizarea incorectă nu sunt acoperite de garanție.

## 2 După încărcarea completă, deconectați căștile de la încărcător.



Pentru a economisi energie scoateți din priză încărcătorul atunci când nu este folosit. Încărcătorul nu are un comutator de Pornire, astfel încât trebuie să-l deconectați de la priza electrică atunci când nu este utilizat, pentru a evita consumul de energie electrică. Încărcătorul trebuie să rămână aproape de priza electrică și să fie accesibil cu ușurință în timpul încărcării.

## Verificarea nivelului bateriei rămase

Apăsați pe butonul Pornire. Indicatoarele luminoase vă avertizează referitor la energia rămasă a bateriei.

Culoare	Energia bateriei
Clipește în roșu de trei ori	• Mai puțin de 30%
Clipește în violet de trei ori	• 30–60%
Clipește în albastru de trei ori	• 60–100%

## Pornirea și oprirea căștilor

Pentru a porni casca, țineți apăsat o secundă butonul Pornire. Indicatorul luminos va clipi de trei ori în albastru.

Pentru a opri casca, țineți apăsat aproximativ patru secunde butonul Pornire. Indicatorul luminos va clipi de trei ori în roșu.



Respectați toate avertismentele afișate și instrucțiunile personalului autorizat din zonele unde utilizarea dispozitivelor wireless este restricționată, ca de exemplu în avioane și spitale.

## Pregătirea și purtarea căștilor

### Montarea unei pernuțe de fixare pe casca intraauriculară

- 1 Selectați pernuța de fixare care se potrivește cu urechea dvs.
- 2 Acoperiți sistemul de prindere din partea de jos a căștii intraauriculare cu pernuța de fixare a căștii.

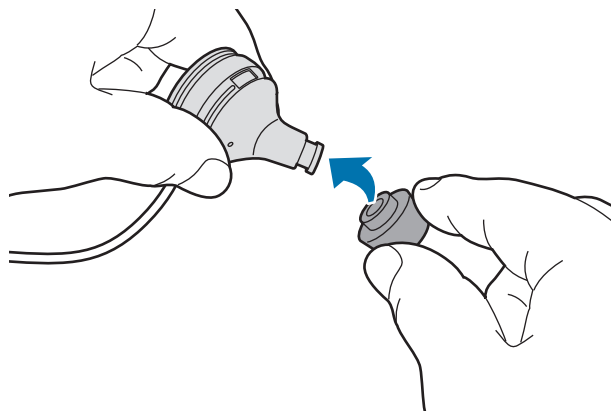

- Nu puneți căștile intraauriculare în ureche fără pernuțele de fixare. Este posibil să vă răniți urechile dacă le introduceți fără pernuțele de fixare.
- Nu trageți excesiv de pernuțele de fixare. Acestea se pot rupe.

- 3 Urmați aceeași procedură pentru cealaltă cască intraauriculară.

### Înlocuirea cârligelor pentru urechi cu inele de fixare intraauriculare

Cârligele pentru urechi sunt montate implicit pe căștile intraauriculare. Le puteți înlocui cu inele de fixare intraauriculare.

- 1 Scoateți cârligul pentru urechi ținându-l așa cum este indicat mai jos, trăgându-l ușor în sus, apoi spre pernuța de fixare a căștii.

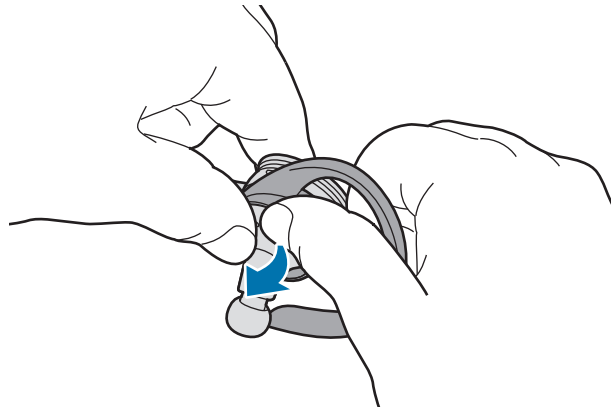

- Nu trageți de cârligul pentru ureche în direcția greșită. Acesta se poate deteriora.
- Nu trageți excesiv de cârligul pentru ureche. Acesta se poate deteriora.

2

Selectați cârligul de fixare care se potrivește cu urechea dvs.

Inelul de fixare din partea stângă are orificii pentru microfon.

3

Acoperiți casca intraauriculară cu cârligul de fixare. Apoi, reglați inelul de fixare din partea stângă astfel încât să nu blocheze orificiile pentru microfon.

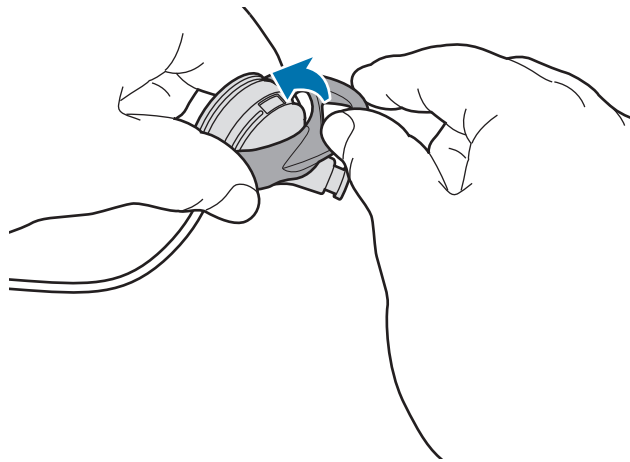

- Nu montați inelele de fixare în direcția greșită. Nerespectarea indicației poate duce la deteriorarea acestora.
- Nu puneți căștile intraauriculare în urechi fără cârligele de fixare. Este posibil să vă răniți urechile dacă le introduceți fără cârligele de fixare.
- Nu trageți excesiv de cârligele de fixare. Acestea se pot rupe.

## Purtarea căștilor



- Nu îndoiți sau răsuciți căștile excesiv.
- Nu aplicați presiune excesivă pe căști.
- Nu trageți excesiv de piesele componente ale căștilor.

Purtați căștile așa cum este indicat în imaginea de mai jos, poziționând fiecare cârlig peste urechi.



## Reglarea lungimii cablului și ordonarea acestuia

Puteți ajusta lungimea cablului căștilor folosind accesoriul de ajustare a lungimii, păstrând astfel cablul într-un mod organizat.



- Nu trageți excesiv de piesele componente ale căștilor în timp ce folosiți accesoriile de ajustare a cablului. Nerespectarea acestei indicații poate deteriora căștile.

Introduceți cablul căștilor în accesoriile de ajustare a lungimii cablului așa cum este indicat în imaginea de mai jos. Apoi, țineți de accesoriul de ajustare a lungimii cablului și trageți ușor de cablu pentru a-i regla lungimea.

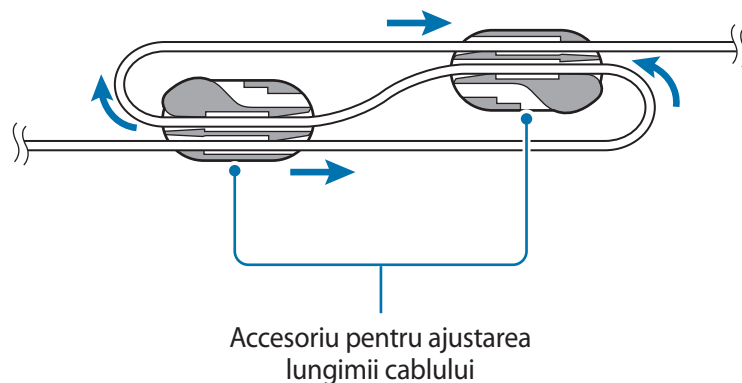

După ce ați terminat reglarea lungimii cablului, introduceți cablul căștilor în accesoriile de ajustare a lungimii cablului așa cum este indicat în imaginea de mai jos, pentru a ordona cablul.

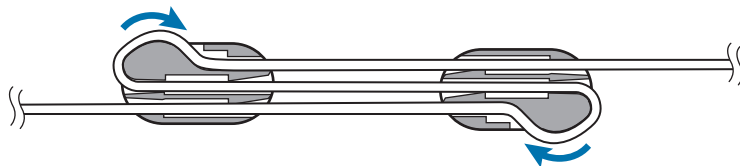

# Conectarea prin Bluetooth

## Bluetooth

### Despre Bluetooth

Bluetooth este un standard tehnologic wireless care folosește o frecvență de 2,4 GHz pentru a se conecta la diverse dispozitive pe distanțe scurte. Se poate conecta și schimba date cu alte dispozitive care au activată caracteristica Bluetooth, ca de exemplu dispozitive mobile, computere, imprimante, și alte aparate casnice digitale, fără a se conecta prin cabluri.

### Notificări pentru utilizarea caracteristicii Bluetooth

- Pentru a evita problemele atunci când conectați căștile la un alt dispozitiv, așezați dispozitivele aproape unul de altul.
- Asigurați-vă că celălalt dispozitiv Bluetooth și căștile se află în raza de conectare Bluetooth (10 m). Distanța poate varia în funcție de mediul în care sunt utilizate dispozitivele.
- Asigurați-vă că nu există obstacole între căști și un dispozitiv conectat, inclusiv corpuri umane, pereți, colțuri sau garduri.
- Nu atingeți antena Bluetooth a unui dispozitiv conectat.
- Bluetooth utilizează aceeași frecvență ca unele produse industriale, științifice, medicale și de mică putere și pot avea loc interferențe când realizați conexiuni în apropierea acestor tipuri de produse.
- Unele dispozitive, în special cele care nu sunt testate sau aprobate de Bluetooth SIG, pot fi incompatibile cu casca.
- Nu utilizați caracteristica Bluetooth în scopuri ilegale (de exemplu, efectuarea de copii piratate ale fișierelor sau interceptarea ilegală a convorbirilor telefonice în scopuri comerciale).

## Conectarea la un dispozitiv mobil

Pentru a utiliza căștile, asociați-le cu un dispozitiv mobil. Când dispozitivele sunt asociate, căștile vor încerca să se conecteze la dispozitivul mobil de fiecare dată când le porniți.

- 1 Căști** Țineți apăsat butonul Multifuncțional/Convorbire timp de aproximativ trei secunde pentru a intra în modul de asociere Bluetooth.

Indicatorul luminos va clipi în roșu și albastru.



Când porniți căștile pentru prima dată, acestea intră automat în modul de asociere Bluetooth.

- 2 Dispozitiv mobil** Activați caracteristica Bluetooth și căutați dispozitive Bluetooth.

Pentru mai multe informații, consultați manualul utilizatorului al dispozitivului mobil.

- 3 Dispozitiv mobil** Atingeți **Samsung Level Active (0000)** din listă.

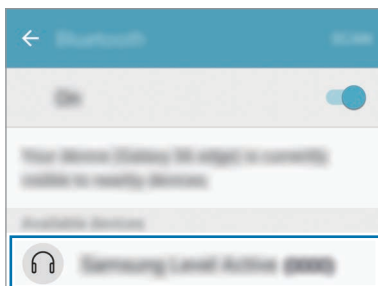

- PIN-ul pentru căști este un număr de patru cifre afișat în paranteze pe ecranul de setări Bluetooth al dispozitivului mobil. Numărul variază în funcție de căști.
- În cazul în care conexiunea Bluetooth nu reușește sau dispozitivul mobil nu poate localiza căștile, ștergeți informațiile dispozitivului din lista dispozitivului mobil. Apoi, încercați să vă conectați din nou.
- Dacă căștile nu funcționează corespunzător, reporniți-le sau încercați să asociați dispozitivele din nou.
- Raza de conectare prin Bluetooth și calitatea sunetului pot varia în funcție de dispozitivele conectate.



## Conectarea dispozitivelor mobile suplimentare

Căștile se pot conecta simultan la maxim două dispozitive. Când conectați căștile la două dispozitive, ultimul dispozitiv conectat este recunoscut ca dispozitiv primar.

- 1 Conectați căștile la un dispozitiv mobil prin intermediul Bluetooth.
- 2 Țineți apăsat butonul Multifuncțional/Convorbire timp de aproximativ trei secunde pentru a intra în modul de asociere Bluetooth.  
Primul dispozitiv mobil va fi deconectat.
- 3 Conectați căștile la un al doilea dispozitiv mobil.
- 4 Reconectați căștile la primul dispozitiv mobil.



Este posibil ca această caracteristică să nu fie suportată de unele dispozitive.

## Reconectarea sau deconectarea dispozitivelor

### Reconectarea dispozitivelor

Dacă conexiunea Bluetooth se încheie din cauza distanței dintre dispozitive, apropiați dispozitivele într-o anumită perioadă de timp. Dispozitivele se vor reconecta automat.

Dacă se întrerupe conexiunea Bluetooth din cauza dispozitivului mobil conectat, accesați meniul Bluetooth pe dispozitivul mobil pentru a asocia din nou dispozitivele.

### Deconectarea dispozitivelor

Țineți apăsat butonul Multifuncțional/Convorbire aproximativ trei secunde. Apoi, conexiunea se încheie și căștile intră în modul de asociere Bluetooth.

Conexiunea poate fi încheiată și prin oprirea căștilor. Atunci când porniți căștile din nou și dispozitivele sunt în rază, căștile se conectează automat la dispozitivul asociat cel mai recent.



Dacă conexiunea Bluetooth este oprită incorect, pot apărea zgomote.

# Utilizarea căștilor

## Utilizarea căștilor

Atunci când căștile sunt conectate la un alt dispozitiv sunt disponibile diverse caracteristici.



Următoarele descrieri se bazează pe un dispozitiv mobil Samsung pe care rulează Android 6.0. În funcție de dispozitivul conectat, unele caracteristici pot să fie indisponibile.

## Caracteristici de apelare

### Preluarea unui apel

Atunci când primiți un apel în timp ce purtați căștile, acestea vor emite un bip. Apăsați butonul Convorbire pentru a prelua apelul.



- Atunci când căștile sunt conectate la două dispozitive și ambele dispozitive primesc apeluri simultan, puteți răspunde doar la apelul de pe dispozitivul primar.
- Atunci când redați un fișier multimedia de pe un dispozitiv, puteți în continuare prelua apeluri de pe celălalt dispozitiv.

### Respingerea unui apel

Țineți apăsat butonul Convorbire timp de o secundă.

### Reglarea volumului

Apăsați pe butonul Volum.

### Oprirea microfonului

Ca să opriți microfonul pentru ca partenerul de convorbire să nu vă audă, țineți apăsat o secundă pe butonul Convorbire. Casca va emite un sunet când porniți și opriți microfonul.

## Comutarea ieșirii de sunet

Folosiți caracteristicile de apelare ale dispozitivului conectat pentru a comuta sunetul apelului între căști și dispozitiv.

## Terminarea unui apel

Apăsați pe butonul Convorbire.

## Redarea mai multor fișiere multimedia

Controlați redarea media, ca de exemplu muzică și videoclipuri, cu ajutorul butonului Multifuncțional.

## Redarea și întreruperea unui fișier multimedia

Apăsați pe butonul Multifuncțional. Fișierul muzical redat cel mai recent va porni automat în aplicația de muzică implicită instalată pe dispozitivul conectat.

În timpul redării, apăsați butonul Multifuncțional pentru a întrerupe redarea. Pentru a relua redarea, apăsați din nou butonul Multifuncțional.



Atunci când două dispozitive conectate redau simultan fișiere multimedia, căștile vor transmite de la dispozitivul care a început primul să redea un fișier. Atunci când întrerupeți fișierul redat în mod curent, fișierul care este redat pe celălalt dispozitiv va porni automat.

## Trecerea la următorul fișier multimedia

Țineți apăsat o secundă pe butonul Volum (-) pentru a trece la următorul fișier în timpul redării. În mod alternativ, apăsați de două ori pe butonul Multifuncțional.

## Trecerea la fișierul multimedia anterior

Țineți apăsat o secundă pe butonul Volum (+) pentru a trece la fișierul anterior în timpul redării.

## Reglarea volumului

Apăsați pe butonul Volum.

## Utilizarea aplicației Samsung Level

Pe dispozitivul conectat, descărcați aplicația Samsung Level de pe Google Play Store sau Galaxy Apps. Cu această aplicație, puteți verifica energia rămasă în baterie și puteți regla volumul.

Pentru mai multe informații, consultați meniul de ajutor al aplicației.



Aplicația Samsung Level este compatibilă cu dispozitive mobile Samsung care funcționează cu sistemul de operare Android 4.2.2 sau o versiune superioară. Unele caracteristici pot varia sau pot să nu funcționeze pe căștile dvs. în funcție de dispozitivul conectat sau sistemul de operare.

# Anexă

## Depanare

Înainte de a contacta un Centru de service Samsung, vă rugăm să încercați următoarele soluții.

### Căștile nu pornesc

Când bateria este descărcată complet, căștile nu pornesc. Încărcați complet bateria înainte de a porni căștile.

### Căștile se blochează

Dacă căștile audio se confruntă cu probleme, ca de exemplu se blochează sau sunetul este distorsionat, încercați să soluționați prin oprirea și pornirea din nou a căștilor.

Dacă, în continuare, căștile nu reacționează, opriți conexiunea Bluetooth și reconectați-o. Pentru aceasta, țineți apăsat butonul Multifuncțional/Convorbire timp de aproximativ trei secunde pentru a intra în modul de asociere Bluetooth. Atunci când căștile intră în modul de asociere Bluetooth, conectați dispozitivele din nou, și verificați funcționarea căștilor.

Dacă problema nu se rezolvă, contactați un centru de service Samsung.

### Bateria nu se încarcă corespunzător (Pentru încărcătoarele aprobate de Samsung)

Asigurați-vă că încărcătorul este conectat corespunzător.

Dacă problema nu se rezolvă, contactați un centru de service Samsung.

## Un alt dispozitiv Bluetooth nu vă poate localiza căștile

- Verificați dacă căștile se află în modul de asociere Bluetooth.
- Reporniți căștile și căutați-le din nou.
- Asigurați-vă că celălalt dispozitiv Bluetooth și căștile se află în raza de conectare Bluetooth (10 m).

Dacă sfaturile de mai sus nu rezolvă problema, contactați un centru de service Samsung.

## Căștile dvs. nu se pot conecta la un alt dispozitiv Bluetooth

- Asigurați-vă că celălalt dispozitiv Bluetooth și căștile se află în raza maximă de acțiune Bluetooth (10 m).
- Pe dispozitivul cu care doriți să vă conectați, deconectați toate dispozitivele asociate și încercați să vă conectați din nou.

## Conexiunea Bluetooth se deconectează frecvent

- Dacă între dispozitive există obstacole, distanța de operare se poate reduce.
- Asigurați-vă că celălalt dispozitiv Bluetooth și căștile se află în raza maximă de acțiune Bluetooth (10 m).
- Când folosiți căștile cu alte dispozitive Bluetooth, conexiunea poate fi afectată de undele electromagnetice. Utilizați căștile în medii cu mai puține dispozitive wireless prezente.

## Nu le puteți auzi pe celelalte persoane când vorbesc

- Reglați volumul dispozitivului.
- Reglați volumul pe dispozitivul conectat atunci când nu auziți sunete în căști la volum maxim.

## Ecouri sonore în timpul unui apel

Reglați volumul apăsând butonul Volum sau mutați-vă într-o altă zonă.

## Alte persoane nu vă pot auzi atunci când vorbiți în timpul unui apel

- Asigurați-vă că microfonul este pornit.
- Asigurați-vă că nu acoperiți microfonul încorporat.

## Calitatea audio este slabă

- Serviciile prin rețelele wireless pot fi dezactivate din cauza problemelor la rețeaua furnizorului de servicii. Țineți căștile la distanță de undele electromagnetice.
- Asigurați-vă că celălalt dispozitiv Bluetooth și căștile se află în raza maximă de acțiune Bluetooth (10 m).
- În funcție de volumul dispozitivului conectat, vă puteți confrunta cu diminuări de volum sau zgomot. Pentru a evita acest lucru, reglați corespunzător sunetul dispozitivului conectat.

## Căștile funcționează diferit față de descrierea din manual

- Funcțiile disponibile pot varia în funcție de dispozitivul conectat.
- Unele caracteristici nu pot fi utilizate atunci când două dispozitive sunt conectate în același timp la căști.

## Bateria se consumă mai repede decât prima dată când dispozitivul a fost cumpărat

- Atunci când căștile sau bateria sunt expuse la temperaturi foarte scăzute sau ridicate, încărcarea utilă se poate reduce.
- Bateria este un bun consumabil și pe parcursul timpului încărcarea utilă se va diminua.



## Scoaterea bateriei

- Pentru a scoate bateria, **trebuie** să mergeți la un centru de service autorizat cu instrucțiunile furnizate.
- Pentru siguranța dvs., **nu trebuie să încercați să scoateți** bateria. Dacă bateria nu este scoasă corect, acest lucru conduce la deteriorarea acesteia și a dispozitivului, la vătămări personale, și/sau poate face ca dispozitivul să nu prezinte siguranță.
- Samsung nu-și asumă răspunderea pentru daune sau pierderi (fie contractuale sau delictuale, inclusiv neglijență) care pot surveni din nerespectarea cu precizie a acestor avertizări și instrucțiuni, cu excepția decesului sau vătămării personale ca urmare a neglijenței Samsung.

- 1 Deschideți carcasa cu ajutorul unui instrument cu margini plate.
- 2 Scoateți bateria de pe placa cu circuite și întrerupeți conexiunile dintre ele.
- 3 Scoateți bateria.

## Drepturi de autor

Drepturi de autor © 2016 Samsung Electronics

Acest manual este protejat în virtutea legislației internaționale privind drepturile de autor.

Nicio parte a acestui manual nu poate fi reprodusă, distribuită, tradusă sau transmisă, sub nicio formă și prin niciun mijloc, electronic sau mecanic, inclusiv prin fotocopiere, înregistrare sau stocare în niciun sistem de stocare și recuperare a informațiilor, fără permisiunea prealabilă scrisă a Samsung Electronics.

## Mărci comerciale

- SAMSUNG și logo-ul SAMSUNG sunt mărci comerciale înregistrate ale Samsung Electronics.
- Bluetooth® este marcă comercială înregistrată în întreaga lume a companiei Bluetooth SIG, Inc.
- Toate celelalte mărci comerciale și drepturi de autor sunt proprietatea deținătorilor respectivi.

# Първо прочетете

Моля, прочетете това Ръководство преди да използвате устройството си, за да гарантирате безопасна и правилна употреба.

- Изображенията може да се различават от действителния продукт. Съдържанието подлежи на промяна без предизвестие.
- Преди да използвате слушалките, се уверете, че мобилното устройство, с което искате да ги свържете, е съвместимо с тези слушалки.

## Икони за указания



**Предупреждение:** Ситуации, които могат да причинят наранявания на вас или на други



**Внимание:** Ситуации, които могат да причинят повреди на устройството ви или на друго оборудване



**Забележка:** Бележки, съвети за използване или допълнителна информация

# Начално запознаване

## Съдържание на опаковката

Проверете кутията на продукта за следните елементи:

- Слушалка
- Накрайник на тапа за ухо (3 комплекта, S/M/L)
- Накрайник (2 комплекта, S/L)
- Кратко ръководство



- Елементите и наличните принадлежности, доставени с устройството, може да се различават в зависимост от региона или доставчика на услуги.
- Доставените елементи са предназначени само за това устройство и може да не са съвместими с други устройства.
- Външният вид и спецификациите са предмет на промяна без предизвестие.
- Можете да закупите допълнителни аксесоари от вашия местен продавач на Samsung. Преди закупуване се уверете, че те са съвместими с устройството.
- Използвайте само одобрени от Samsung аксесоари. Използването на неодобрени аксесоари може да причини проблеми с производителността и неизправности, които не се покриват от гаранцията.
- Наличността на всички аксесоари подлежи на промяна изцяло в зависимост от производителите. За повече информация за наличните аксесоари се обърнете към уеб сайта на Samsung.

## Оформление на устройството

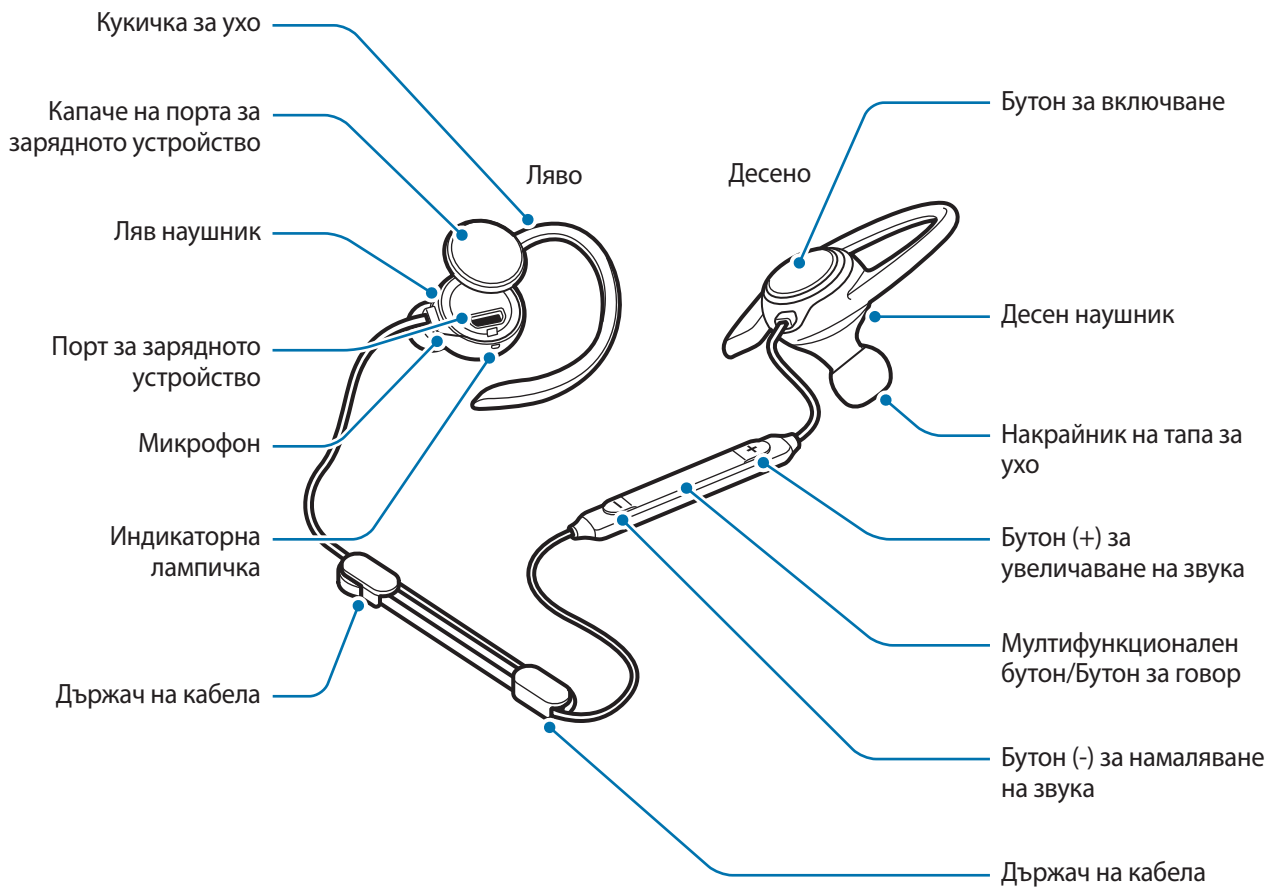

## Бутони и функции

Име	Функция
Бутон за включване	<ul style="list-style-type: none"><li>• Натиснете и задръжте бутона за една секунда, за да включите слушалките.</li><li>• Натиснете и задръжте бутона за четири секунди, за да изключите слушалките.</li><li>• Натиснете за проверка на оставащия заряд на батерията.</li></ul>

Име	Функция
Мултифункционален бутон/Бутон за говор	<ul style="list-style-type: none"> <li>• Натиснете, за да отговорите или да приключите повиквания.</li> <li>• Натиснете, за да възпроизведете или въведете пауза във възпроизвеждането на мултимедийни файлове.</li> <li>• Когато Bluetooth връзката се прекъсне, натиснете за да свържете отново устройствата.</li> <li>• По време на обаждане, натиснете и задръжте бутона за една секунда, за да включите или изключите микрофона.</li> <li>• Натиснете и задръжте за една секунда, за да отхвърлите повикване или да стартирате приложението <b>S Voice</b>.</li> <li>• Натиснете и задръжте за около три секунди, за да влезете в режим на сдвояване чрез Bluetooth.</li> <li>• Натиснете два пъти, за да прескочите до следващия файл по време на възпроизвеждане на медийни файлове.</li> </ul>
Бутони за сила на звука	<ul style="list-style-type: none"> <li>• Натиснете, за да регулирате силата на звука по време на повикване или възпроизвеждане на медийни файлове.</li> <li>• Натиснете и задръжте бутона (-) за намаляване на звука, за една секунда, за да прескочите до следващия файл по време на възпроизвеждане на медийни файлове.</li> <li>• Натиснете и задръжте бутона (+) за намаляване на звука, за една секунда, за да прескочите до предишния файл по време на възпроизвеждане на медийни файлове.</li> </ul>

## Индикаторна лампичка

Индикаторната лампичка ви сигнализира за състоянието на слушалките.

Цвят	Състояние
Премигва в синьо три пъти	• Включване
Премигва в червено три пъти	• Изключване
Премигва в червено и синьо	• Режим на сдвояване чрез Bluetooth
Бързо премигва в синьо три пъти	• Свързан към мобилни устройства чрез Bluetooth
Премигва в синьо	• Входящо повикване
Червен	• Зарежда се

Цвят	Състояние
Син	• Напълно заредена
Изкл.	• По време на използване или в спящ режим

## Зареждане на батерията

Заредете батерията, преди да използвате слушалките за пръв път или когато слушалките не са били използвани продължително време.



Използвайте само одобрени от Samsung зарядни устройства. Неодобрените зарядни устройства може да причинят експлодиране на батерията или повреда на слушалката.



- Можете да заредите слушалките с помощта на зарядното устройство (продава се отделно).
- Използването на различен от зарядното устройство захранващ източник, например компютър, може да причини по-бавно зареждане поради по-слабо протичащото електрическо напрежение.
- Слушалките могат да се използват, докато се зареждат, но пълното зареждане на батерията може да отнеме повече време.
- По време на зареждане слушалките могат да загреят. Това е нормално и не би трябвало да засегне продължителността на живота или производителността на слушалките. Ако батерията се нагрее повече от обичайното, зарядното устройство може да спре да зарежда.
- Ако слушалките не се зареждат правилно, отнесете слушалките и зарядното устройство до сервизен център на Samsung.

- 1 Отворете капачето на порта за зареждане и свържете слушалките към зарядно устройство.

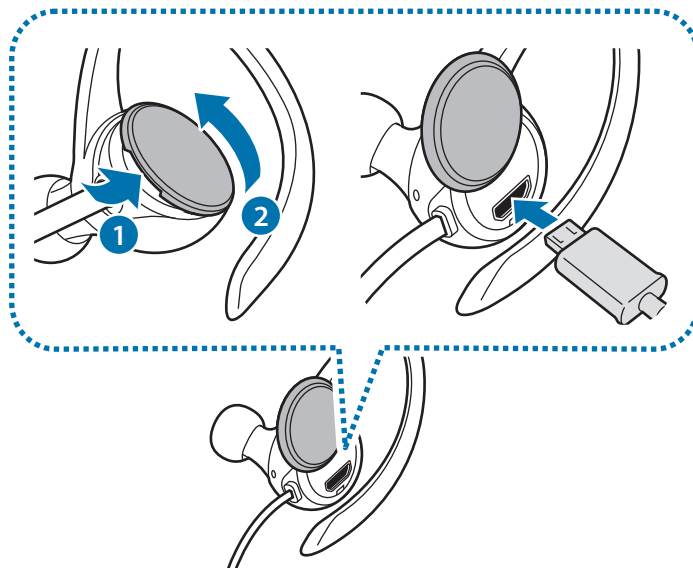

- Не дърпайте прекалено капачето на порта за зарядното устройство. Това може да повреди капачето на порта за зарядното устройство.
- Неправилното свързване към зарядното устройство може да причини сериозна повреда на слушалките. Всякакви повреди, причинени от неправилна употреба, не се покриват от гаранцията.

- 2 След като се зарядят напълно, разкачете слушалките от зарядното устройство.



За да спестите енергия, извадете зарядното устройство от електрическия контакт, когато не го използвате. Зарядното устройство няма превключвател Вкл./Изкл., затова трябва да го извадите от електрическия контакт, когато не го използвате, за да не изразходвате енергия. Зарядното устройство трябва да остане близо до електрическия контакт и лесно достъпно, докато зарежда.

## Проверка на оставащия заряд на батерията

Натиснете бутона за включване. Индикаторната лампичка ви уведомява за оставащия заряд на батерията.

Цвят	Заряд на батерията
Премигва в червено три пъти	• По-малко от 30%
Премигва в лилаво три пъти	• 30 - 60%
Премигва в синьо три пъти	• 60 - 100%



## Включване и изключване на слушалките

За да включите слушалките, натиснете и задръжте бутона за включване за една секунда. Индикаторната лампичка ще премигне в синьо три пъти.

За да изключите слушалките, натиснете и задръжте бутона за включване за приблизително четири секунди. Индикаторната лампичка ще премигне в червено три пъти.



Следвайте всички публикувани предупреждения и указания от оторизирания персонал в места, в които използването на безжични устройства е ограничено, като самолети и болници.

## Подготовка и носене на слушалките

### Прикрепяне на накрайник за ухо на тапата за ухо

- 1 Изберете накрайник за ухо, който пасва на ухото ви.
- 2 Покрийте езичето в долната част на тапата за ухо с накрайника за ухо.

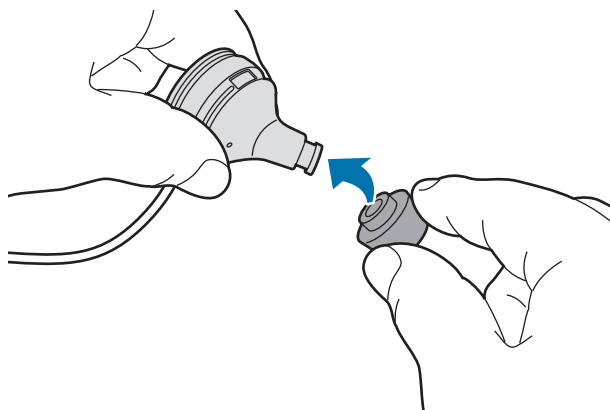

- Не поставяйте наушниците в ушите си без накрайниците за тапи за уши. Това може да нарани ушите ви.
- Не дърпайте прекалено накрайниците на тапите за уши. Накрайникът на тапата за ухо може да се скъса.

- 3 Следвайте същата процедура и за другия наушник.

## Подмяна кукичките за уши с връхчета

Кукичките за уши по подразбиране са прикрепени към наушниците. Можете да смените кукичките за уши с връхчета.

- 1 Свалете кукичката за ухо чрез задържане на кукичката, както е показано на снимката по-долу, като леко я издърпате нагоре и след това я издърпате към върха на накрайника на тапата за ухо.

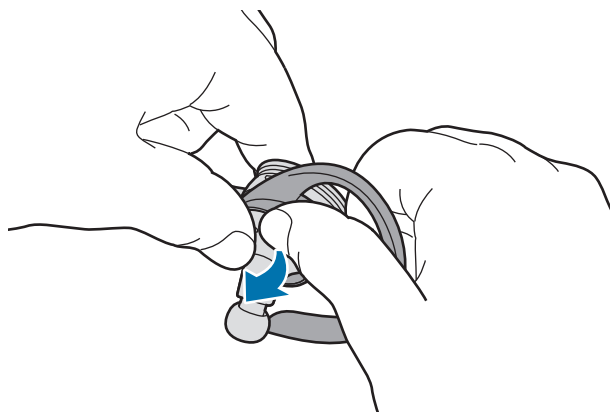

- Не дърпайте кукичката за ухо в грешна посока. Това може да повреди кукичката за ухо.
- Не дърпайте прекалено кукичката за ухо. Това може да повреди кукичката за ухо.

- 2 Изберете връхче, което пасва на ухото ви.  
Лявото връхче има дупчици за микрофон.

- 3 Покрийте тапата за ухо с накрайника. След това, регулирайте лявото връхче, така че дупчиците за микрофона да не са блокирани.

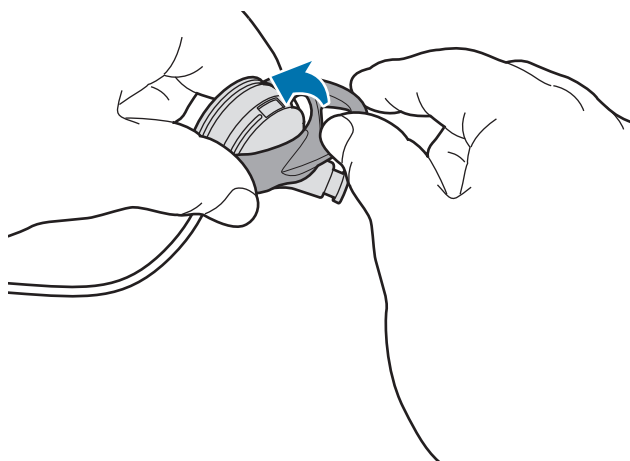

- Не поставяйте връхчетата в грешна посока. Това може да повреди връхчетата.
- Не поставяйте наушниците в ушите си без накрайниците. Това може да нарани ушите ви.
- Не дърпайте връхчетата прекалено. Връхчетата може да се скъсат.

## Носене на слушалките



- Не огъвайте или усуквайте слушалките прекалено.
- Не прилагайте прекомерен натиск върху слушалките.
- Не дърпайте прекалено която и да е част на слушалките.

Носете слушалките, както е показано на изображението по-долу, като поставите всяка кукичка за ухо на ушите си.



## Регулиране на дължината на кабела и боравене с него.

Можете да регулирате дължината на кабела на слушалките, като използвате държачите на кабела, както и да го държите стегнат.



- Не дърпайте прекалено която и да е част на слушалките, докато използвате държачите на кабела. Това може да повреди слушалките.

Поставете кабела на слушалките в държачите на кабела, както е показано на изображението по-долу. След това хванете държача на кабела и внимателно издърпайте кабела, за да регулирате дължината му.

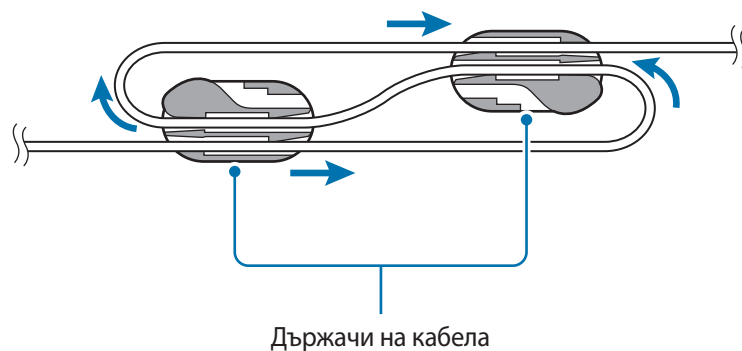

Когато приключите с регулирането на дължината на кабела, поставете кабела на слушалките в държачите, както е показано на изображението по-долу, за да го държите стегнат.

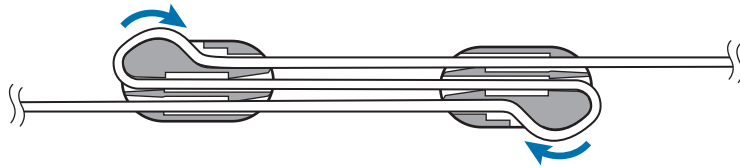

# Свързване чрез Bluetooth

## Bluetooth

### За Bluetooth

Bluetooth е стандарт за безжична технология, която използва честота 2,4 GHz за свързване към различни устройства на близки разстояния. Тя може да се свързва и да обменя с други устройства, поддържащи функцията Bluetooth, като мобилни устройства, компютри, принтери и друга цифрови битови уреди без свързване чрез кабели.

### Бележки за използването на Bluetooth

- За да предотвратите проблеми при свързване на слушалките с друго устройство, разположете устройствата близо едно до друго.
- Слушалките и другото Bluetooth устройство трябва да бъдат в диапазона за свързване чрез Bluetooth (10 м). Разстоянието може да се различава в зависимост от средата, в която се използва устройството.
- Уверете се, че между слушалките и свързаното устройство няма препятствия, включително човешки тела, стени, ъгли или огради.
- Не докосвайте Bluetooth антената на свързано устройство.
- Bluetooth използва същата честота като някои промишлени, научни, медицински или нискомощностни продукти и могат да се получат смущения, когато осъществявате връзки близо до тези видове продукти.
- Някои устройства, особено тези, които не са тествани и одобрени от Bluetooth SIG, може да не са съвместими със слушалките.
- Не използвайте Bluetooth функцията за незаконни цели (например пиратски копия на файлове или незаконно подслушване на комуникации за търговски цели).

## Свързване с мобилно устройство

За да използвате слушалките, трябва да ги свържете с мобилно устройство. Когато устройствата се сдвоят, слушалките ще се опитват да се свържат с мобилното устройство всеки път, когато го включите.

- 1 **Слушалки** Натиснете и задръжте мултифункционалния бутон/Бутон за говор за приблизително три секунди, за да навлезете в режим на сдвояване чрез Bluetooth.

Индикаторната лампичка ще премигва в червено и синьо.



Когато включите слушалките за пръв път, те автоматично навлизат в режим на сдвояване чрез Bluetooth.

- 2 **Мобилно устройство** Активирайте функцията Bluetooth и потърсете Bluetooth устройства. За повече информация вижте ръководството на потребителя на мобилното устройство.

- 3 **Друго устройство** Чукнете **Samsung Level Active (0000)** от списъка.

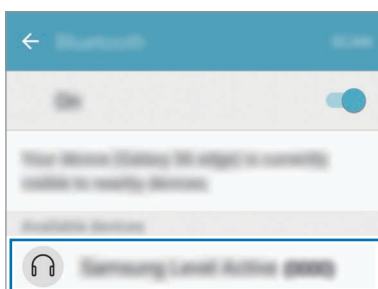

- PIN номерът на слушалката е четирицифреното число в скоби, показано на екрана за настройка на Bluetooth на мобилното устройство. Числото се различава в зависимост от слушалките.
- Ако Bluetooth връзката е неуспешна или мобилното устройство не може да намери слушалките, премахнете информацията за устройството от списъка на мобилното устройство. След това опитайте да се свържете отново.
- Ако слушалките не работят правилно, ги рестартирайте или опитайте да сдвоите устройствата отново.
- Диапазонът на свързване чрез Bluetooth и качеството на звука може да се различават в зависимост от свързаните устройства.

## Свързване на допълнителни мобилни устройства

Слушалките могат да бъдат едновременно свързани към две мобилни устройства. Когато свържете слушалката към две устройства, последното устройство, което сте свързали, се разпознава като главно устройство.

- 1 Свържете слушалките към мобилно устройство чрез Bluetooth.
- 2 Натиснете и задръжте мултифункционалния бутон/Бутон за говор за приблизително три секунди, за да навлезете в режим на сдвояване чрез Bluetooth.  
Връзката с първото мобилно устройство ще се прекъсне.
- 3 Свържете слушалките към второ мобилно устройство.
- 4 Свържете отново слушалките към първото мобилно устройство.



Тази функция може да не се поддържа при някои устройства.

## Повторно свързване или прекратяване на връзката с устройства

### Повторно свързване на устройствата

Ако Bluetooth връзката прекъсне поради разстоянието между устройствата, доближете устройствата в рамките на определен период от време. Устройствата ще се свържат отново автоматично.

Ако Bluetooth връзката се изгуби заради свързаното устройство, влезте в Bluetooth менюто на мобилното устройство, за да свържете отново устройствата.

### Прекратяване на връзката между устройствата

Натиснете и задръжте мултифункционалния бутон/бутон за говор за около три секунди. След това връзката се прекратява и слушалките навлизат в режим на сдвояване чрез Bluetooth.

Можете също да прекъснете връзката, като изключите слушалките. Когато включите слушалките отново и устройствата са в обхват, слушалките автоматично се свързват с последно сдвоеното устройство.



Може да възникне шум, ако Bluetooth връзката бъде неправилно прекратена.



# Използване на слушалките

## Използване на слушалките

Когато слушалките са свързани към друго устройство, са налични множество функции.



Следните описания са базирани на Samsung мобилно устройство, работещо с Android 6.0. Някои функции може да не са налични в зависимост от свързаното устройство.

## Функции за повиквания

### Приемане на повикване

Когато получите входящо повикване, докато носите слушалките, слушалките ще издадат звуков сигнал. Натиснете бутон Разговор, за да отговорите на повикването.



- Когато слушалките са свързани към две устройства и двете устройства получат повиквания едновременно, можете да отговорите само на повикването на главното устройство.
- Ако възпроизвеждате мултимедиен файл от едното устройство, вие все още можете да приемате повиквания от другото устройство.

### Отхвърляне на повикване

Натиснете и задръжте бутона Разговор за една секунда.

### Регулиране на силата на звука

Натиснете бутона за сила на звука.

### Изключване на микрофона

Изключете микрофона, така че от другата страна да не могат да ви чуват, натиснете и задръжте бутон [Разговор] за една секунда. Слушалката ще издаде звуков сигнал, когато микрофона се включва и изключва.

## Превключване на звуковия сигнал

Използвайте функциите за повиквания на свързаното устройство, за да превключите звука на повикването между слушалките и устройството.

## Прекратяване на повикване

Натиснете бутона Разговор.

## Възпроизвеждане на мултимедийни файлове

Контролирайте възпроизвеждането на медийни файлове, като музика и видеоклипове, с помощта на мултифункционалния бутон.

## Възпроизвеждане и пауза във възпроизвеждането на мултимедийен файл

Натиснете мултифункционалния бутон. Последно възпроизведеният музикален файл ще се възпроизведе автоматично в приложението за музика по подразбиране, инсталирано на свързаното устройство.

По време на възпроизвеждане натиснете мултифункционалния бутон, за да въведете пауза във възпроизвеждането. За да възобновите възпроизвеждането, натиснете мултифункционалния бутон отново.



Когато две свързани устройства възпроизвеждат едновременно мултимедийни файлове, слушалките ще прехвърлят поточно от устройството, което е започнало първо да възпроизвежда файл. Когато въведете пауза в текущо възпроизвеждания файл, файлът, възпроизвеждан на другото устройство, ще се възпроизведе автоматично.

## Прескачане към следващия мултимедийен файл

Натиснете и задръжте бутона (-) за намаляване на звука, за една секунда, за да прескочите до следващия файл по време на възпроизвеждане. Или, натиснете мултифункционалния бутон два пъти.

## Прескачане към предишния мултимедийен файл

Натиснете и задръжте бутона (-) за намаляване на звука, за една секунда, за да прескочите до предишния файл по време на възпроизвеждане.

## Регулиране на силата на звука

Натиснете бутона за сила на звука.

## Използване на Samsung Level

На свързаното устройство изтеглете приложението Samsung Level от Google Play Магазин или Galaxy Apps. С приложението можете да проверите оставащия заряд на батерията и да регулирате силата на звука.

За повече информация вижте помощното меню на приложението.



Приложението Samsung Level е съвместимо с мобилни устройства Samsung с операционна система Android 4.2.2 или по-нова. Някои функции може да се различават или да не работят на вашите слушалки в зависимост от свързаното устройство или оперативната система.

# Приложение

## Разрешаване на проблеми

Преди да се свържете със сервизен център на Samsung, моля, опитайте някое от следните решения.

### Слушалките не се включват

Ако батерията е напълно изтощена, слушалките няма да се включат. Заредете напълно батерията преди да включите слушалките.

### Звукът от вашите слушалки се накъсва

Ако изпитвате проблеми със звука от слушалките, като например накъсване или изкривяване, опитайте да коригирате това, като изключите слушалките, след което ги включите отново.

Ако слушалките все още не реагират, прекратете Bluetooth връзката и я установете отново.

След това натиснете и задръжте мултифункционалния бутон/Бутон за говор за приблизително три секунди, за да навлезете в режим на сдвояване чрез Bluetooth. Когато слушалките навлязат в режим на сдвояване чрез Bluetooth, свържете устройствата отново и проверете работата на слушалките.

Ако проблемът не се разреши, се свържете със сервизен център на Samsung.

### Батерията не се зарежда правилно (за зарядни устройства, одобрени от Samsung)

Уверете се, че зарядното устройство е включено правилно.

Ако проблемът не се разреши, се свържете със сервизен център на Samsung.

## Друго Bluetooth устройство не може да открие слушалките

- Уверете се, че слушалките са в режим на сдвояване чрез Bluetooth.
- Рестартирайте слушалките и ги потърсете отново.
- Слушалките и другото Bluetooth устройство трябва да бъдат в диапазона за свързване чрез Bluetooth (10 м).

Ако горните съвети не разрешат проблема, свържете се със сервизен център на Samsung.

## Вашите слушалки не могат да се свържат с друго Bluetooth устройство

- Слушалките и другото Bluetooth устройство трябва да са в максималния диапазон за Bluetooth (10 м).
- На устройството, с което искате да се свържете, прекъснете връзката с всички сдвоени устройства и опитайте да се свържете отново.

## Bluetooth връзката се прекъсва често

- Ако между устройствата има препятствия, може да е нужно да намалите оперативното разстояние.
- Слушалките и другото Bluetooth устройство трябва да са в максималния диапазон за Bluetooth (10 м).
- При използване на слушалките с други Bluetooth устройства връзката може да бъде повлияна от електромагнитни вълни. Използвайте слушалките на места с по-малко налични безжични устройства.

## Не можете да чуete когато други говорят

- Регулирайте силата на звука на устройството.
- Регулирайте силата на звука на свързаното устройство, когато не можете да чуete звуци от слушалките при пълна сила на звука.

## По време на повикване се получава ехо

Регулирайте силата на звука чрез натискане на бутона за сила на звука или се преместете на друго място.

## **Другите не могат да ви чуят когато говорите по време на повикване**

- Уверете се, че микрофонът е включен.
- Уверете се, че не покривате вградения микрофон.

## **Качеството на звука е ниско**

- Безжичните мрежови услуги може да са деактивирани поради проблеми с мрежата на доставчика на услуги. Слушалките трябва да се държат далеч от електромагнити вълни.
- Слушалките и другото Bluetooth устройство трябва да са в максималния диапазон за Bluetooth (10 м).
- Възможно е да се получат спадове в силата на звука или шума в зависимост от силата на звука на свързаното устройство. За да избегнете това, регулирайте подходящо звука на свързаното устройство.

## **Слушалките работят различно от описаното в ръководството**

- Наличните функции може да се различават в зависимост от свързаното устройство.
- Някои функции не могат да се използват, ако две устройства са свързани със слушалките едновременно.

## **Батерията се изтощава по-бързо, отколкото при закупуването ѝ.**

- Ако изложите слушалките или батерията на много високи или много ниски температури, полезният заряд може да се намали.
- Батерията е консуматив и полезният заряд ще става по-малък с течение на времето.

## Отстраняване на батерията

- За да отстраните батерията, **трябва** да посетите упълномощен сервизен център с предоставените инструкции.
- За ваша безопасност **не трябва да опитвате да отстранявате сами** батерията. Ако батерията не се отстрани правилно, това може да причини повреда на батерията и устройството, да предизвика физическо нараняване и/или да доведе до липса на безопасност на устройството.
- Samsung не носи отговорност за щети или загуби (независимо дали са вследствие на договор или на правонарушение, в това число и небрежност), които могат да възникнат от неточното спазване на тези предупреждения и инструкции, с изключение на случаите на смърт и физическо нараняване, предизвикани от небрежността на Samsung.

- 1 Отворете корпуса с помощта на инструмент с плоски ръбове.
- 2 Издърпайте батерията настрана от печатната платка и прекъснете връзките между тях.
- 3 Отстранете батерията.

## Авторски права

Copyright © 2016 Samsung Electronics

Това ръководство е защитено от международни закони за авторски права.

Никоя част от ръководството не може да бъде възпроизвеждана, разпространявана, превеждана или прехвърляна под каквато и да е форма или по какъвто и да е начин, електронен или механичен, в това число фотокопиране, запис или съхранение в каквато и да е система за информационно съхранение и извличане, без предварителното разрешение на Samsung Electronics.

## Търговски марки

- SAMSUNG и логото на SAMSUNG са регистрирани търговски марки на Samsung Electronics.
- Bluetooth® е регистрирана търговска марка на Bluetooth SIG, Inc. за целия свят.
- Всички други търговски марки и авторски права са собственост на съответните им собственици.



# Najprije pročitajte

Prije uporabe uređaja pažljivo pročitajte ovaj priručnik kako biste osigurali sigurnu i pravilnu uporabu.

- Slike se mogu razlikovati od stvarnog proizvoda. Sadržaj je podložen promjeni bez prethodne obavijesti.
- Prije upotrebe slušalica provjerite je li mobilni uređaj koji želite spojiti kompatibilan s tim slušalicama.

## Korišteni simboli



**Upozorenje:** situacije u kojima se vi ili druge osobe možete ozlijediti



**Oprez:** situacije u kojima se mogu oštetiti vaš uređaj ili druga oprema



**Napomena:** napomene, praktični savjeti ili dodatne informacije

# Kako započeti

## Sadržaj pakiranja

Provjerite nalaze li se u kutiji proizvoda sljedeće stavke:

- Slušalica
- Slušalica (3 seta, S/M/L)
- Kapica (2 seta, S/L)
- Kratke upute



- Stavke isporučene s uređajem i sav dostupan dodatni pribor mogu se razlikovati ovisno o regiji i pružatelju usluga.
- Isporučene stavke namijenjene su isključivo ovom uređaju i ne moraju nužno biti kompatibilne s drugim uređajima.
- Izgled i specifikacije podložni su promjeni bez prethodne obavijesti.
- Dodatni pribor možete nabaviti u lokalnim trgovinama Samsungovim proizvodima. Prije kupnje provjerite je li pribor kompatibilan s uređajem.
- Koristite samo pribor koji je odobrila tvrtka Samsung. Korištenje neodobrenog pribora može izazvati probleme i greške u radu koji nisu pokriveni jamstvom.
- Dostupnost cjelokupnog pribora podliježe promjenama i u potpunosti ovisi o proizvođačima. Za više informacija o dostupnom priboru pogledajte Samsungovu web-stranicu.

## Prikaz uređaja

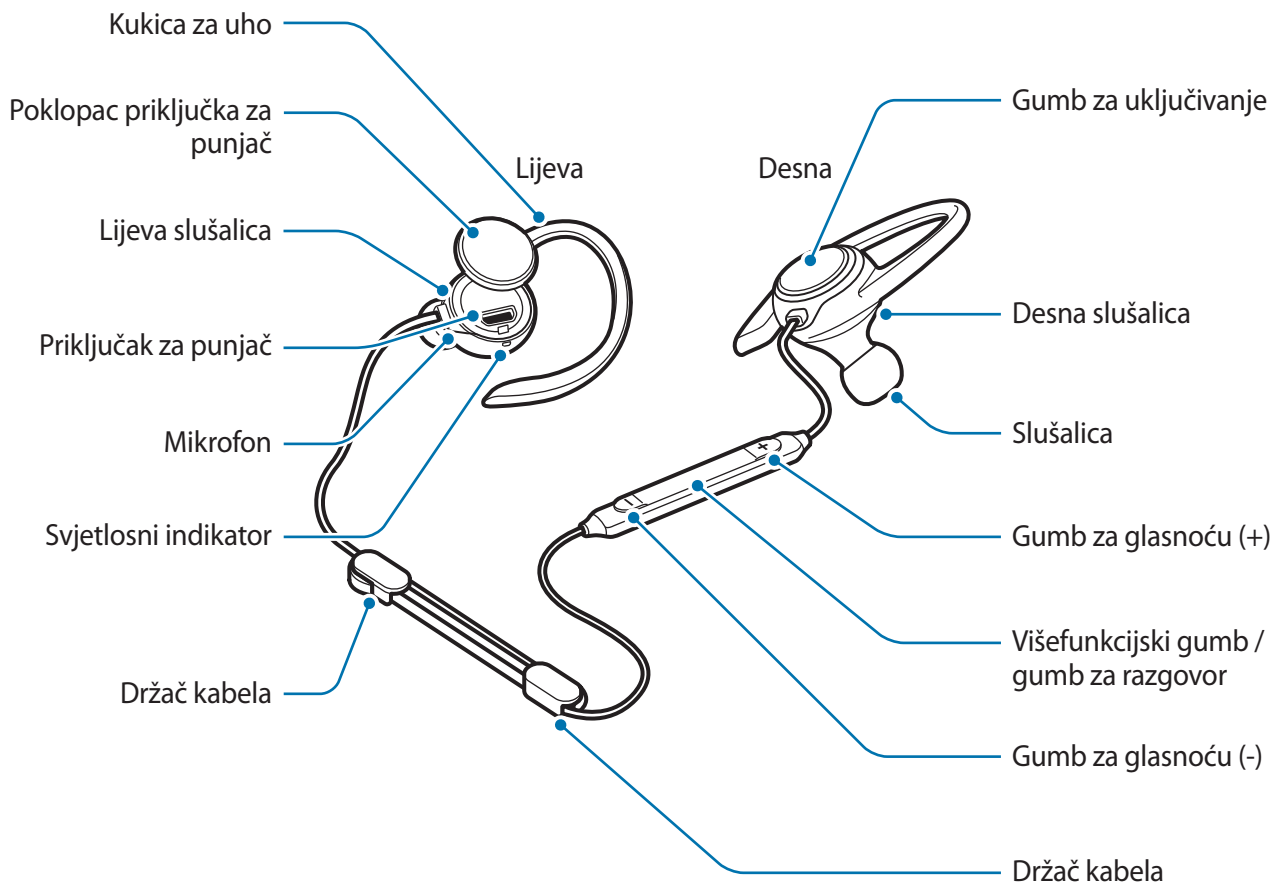

## Gumbi i funkcije

Naziv	Funkcija
Gumb za uključivanje	<ul style="list-style-type: none"><li>• Pritisnite i držite jednu sekundu da biste uključili slušalicu.</li><li>• Pritisnite i držite otprilike četiri sekunde da biste isključili slušalicu.</li><li>• Pritnisnite za provjeru preostale snage baterije.</li></ul>

Naziv	Funkcija
Višefunkcijski gumb / gumb za razgovor	<ul style="list-style-type: none"> <li>• Pritisnite za odgovor ili prekid poziva.</li> <li>• Pritisnite za reprodukciju ili pauziranje multimedijских datoteka.</li> <li>• Kada se Bluetooth veza prekine, pritisnite za ponovno spajanje uređaja.</li> <li>• Tijekom poziva, pritisnite i držite jednu sekundu da biste uključili ili isključili mikrofona.</li> <li>• Pritisnite i držite jednu sekundu za odbijanje poziva ili za pokretanje aplikacije <b>S Glas</b>.</li> <li>• Pritisnite i držite otprilike tri sekunde za ulazak u način rada uparivanja putem Bluetooth veze.</li> <li>• Dvaput pritisnite za prijelaz na sljedeću datoteku tijekom reprodukcije medija.</li> </ul>
Gumb glasnoće	<ul style="list-style-type: none"> <li>• Pritisnite za prilagodbu glasnoće tijekom poziva ili reprodukcije medija.</li> <li>• Pritisnite i držite gumb za glasnoću (-) jednu sekundu za prijelaz na sljedeću datoteku tijekom reprodukcije medija.</li> <li>• Pritisnite i držite gumb za glasnoću (+) jednu sekundu za prijelaz na prethodnu datoteku tijekom reprodukcije medija.</li> </ul>

## Svjetlosni indikator

Svjetlosni indikator vas obavještava o statusu slušalica.

Boja	Status
Treperenje plavo 3 puta	• Uključeno
Treperenje crveno 3 puta	• Isključeno
Treperenje crveno i plavo	• Način rada uparivanja putem Bluetooth veze
Brzo treperenje plavo 3 puta	• Spojeno s mobilnim uređajima putem Bluetooth veze
Treperi plavo	• Dolazni poziv
Crvena	• Punjenje
Plava	• Baterija puna
Isključeno	• Tijekom uporabe ili načina mirovanja

## Punjenje baterije

Prije prvog korištenja slušalice ili nakon što slušalica nije bila korištena dulje vrijeme napunite bateriju.



Koristite samo punjače koje je odobrila tvrtka Samsung. Neodobreni punjači mogu izazvati eksploziju baterije ili oštećenje slušalice.



- Slušalicu možete puniti pomoću punjača (prodaje se zasebno).
- Korištenjem drugih izvora energije osim punjača, kao što je računalo, može doći do sporije brzine punjenja zbog manje količine električne struje.
- Slušalica se može koristiti tijekom punjenja, no potpuno punjenje baterije može trajati dulje vremena.
- Tijekom punjenja slušalica se može zagrijati. To je normalno i ne bi trebalo utjecati na vijek trajanja slušalice ili na njezino funkcioniranje. Ako se baterija ugrije više nego što je uobičajeno, punjač može prestati puniti.
- Ako se slušalica ne puni ispravno, odnesite slušalicu i punjač u Samsungov servis.

1 Otvorite poklopac priključka za punjač i spojite slušalicu na punjač.

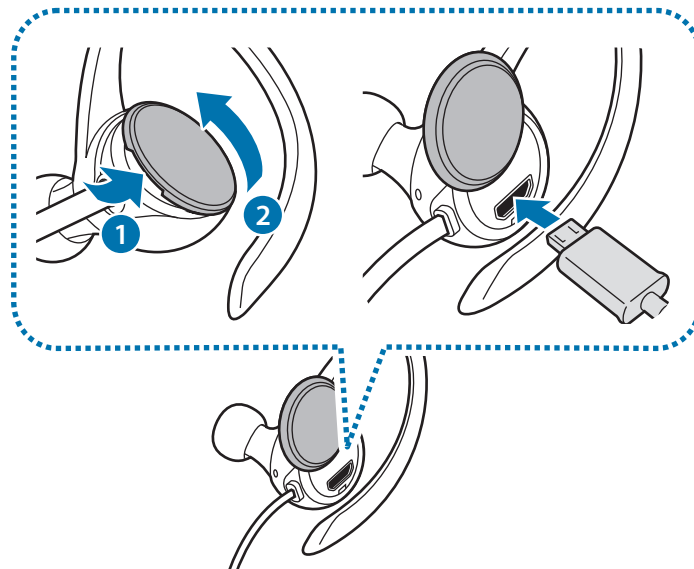

- Nemojte prejako povlačiti poklopac za priključak za punjač. Time biste mogli oštetiti poklopac za priključak za punjač.
- Neispravno priključivanje punjača može izazvati ozbiljna oštećenja na slušalici. Oštećenja izazvana pogrešnim rukovanjem nisu pokrivena jamstvom.

2 Nakon što se baterija u potpunosti napunila, isključite slušalicu s punjača.



Za uštedu energije, isključite punjač iz strujne utičnice kad se ne koristi. Punjač nema tipku za uključivanje, stoga kad se punjač duže vrijeme ne koristi isključite ga iz strujne utičnice kako bi se izbjeglo nepotrebno trošenje struje. Tijekom punjenja punjač treba biti blizu strujne utičnice i lako dostupan.

## Provjera preostalog punjenja baterije

Pritisnite gumb za uključivanje. Svjetlosni indikatori upozorit će vas na stanje baterije.

Boja	Punjenje baterije
Treperenje crveno 3 puta	• Manje od 30%
Treperenje ljubičasto 3 puta	• 30-60%
Treperenje plavo 3 puta	• 60-100%

## Uključivanje i isključivanje slušalice

Za uključivanje slušalice, pritisnite i držite gumb za uključivanje jednu sekundu. Svjetlosni indikator tri puta će zatreperiti plavo.

Za isključivanje slušalice, pritisnite i držite gumb za uključivanje otprilike četiri sekunde. Svjetlosni indikator tri puta će zatreperiti crveno.



U prostorima u kojima je korištenje bežičnih uređaja ograničeno, kao što su zrakoplovi i bolnice, pridržavajte se svih istaknutih upozorenja ili uputa ovlaštenih osoba.

## Pripremanje i nošenje slušalica

### Pričvršćivanje nastavka za slušalicu na slušalicu

- 1 Odaberite nastavak za slušalicu koji odgovara vašim ušima.
- 2 Stavite nastavak za uho preko kvačice na donjem dijelu slušalice.

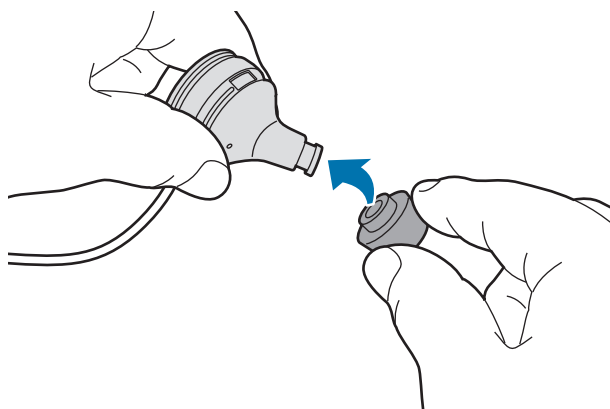

- Nemojte stavljati slušalice u uho bez nastavaka za uho. Time biste mogli oštetiti uši.
- Nemojte prejako povlačiti slušalicu. Slušalica bi se mogla potrgati.

- 3 Ponovite isti postupak za drugu slušalicu.

## Zamjenjivanje kukica za uho kapticama

Kukice za uho veću su pričvršćene na slušalice. Možete ih kapticama.

- 1 Uklonite kukicu za uho držanjem kukice kao što je prikazano na slici, lagano povucite prema gore, a zatim je povucite prema nastavku za uho.

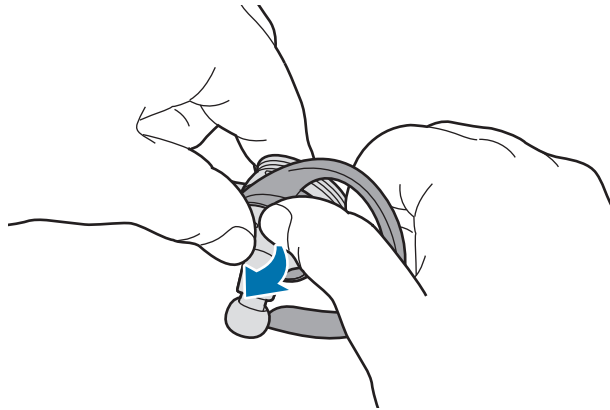

- Ne povlačite kukicu za uho u krivom smjeru. Time biste mogli oštetiti kukicu za uho.
- Nemojte prejako povlačiti kukicu za uho. Time biste mogli oštetiti kukicu za uho.

- 2 Odaberite kapticu koja odgovara vašim ušima.

Lijeva kapica ima u sebi rupice mikrofona.

- 3 Kapicom prekrijte slušalicu. Zatim prilagodite lijevu kapticu tako da ne blokirate rupice mikrofona.

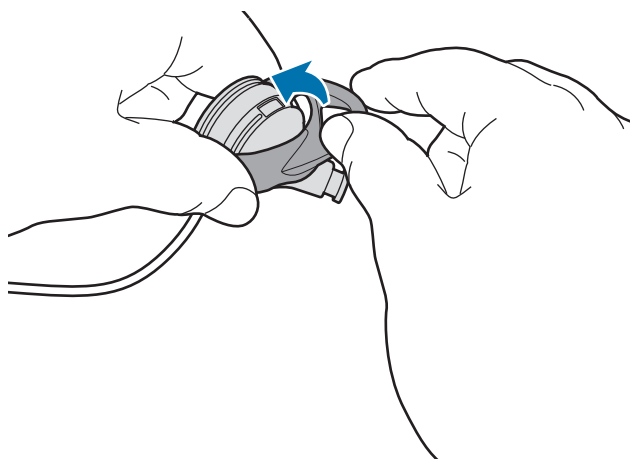

- Nemojte postavite kapice u krivom smjeru. Time biste mogli oštetiti kapticu.
- Nemojte stavljati slušalice u uho bez kapica. Time biste mogli oštetiti uši.
- Nemojte prejako povlačiti kapticu. Kapica bi se mogla potrgati.



## Nošenje slušalice



- Nemojte prejako savijati slušalicu.
- Ne primjenjujte prevelik pritisak na slušalicu.
- Nemojte prejako vući niti jedan dio slušalice.

Nosite slušalice kako je prikazano na slici postavljanjem svake kukice za uhu preko uha.



## Podešavanje duljine kabela i upravljanje kabelom

Duljinu kabela slušalice možete podesiti upotrebom držača kabela te kabele držati urednima.



Nemojte prejako vući niti jedan dio slušalice tijekom upotrebe držača kabela. Time biste mogli oštetiti slušalice.

Umetnite kabel slušalice u držač kabela kako je prikazano na slici. Zatim primite držač kabela i lagano povucite kabel za podešavanje duljine.

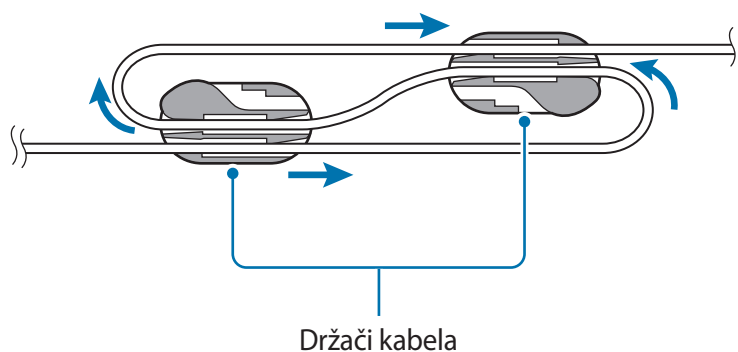

Nakon što se podesili duljinu, umetnite kabel slušalica u držače kao što je prikazano na slici kako bi kabeli bili složeni.

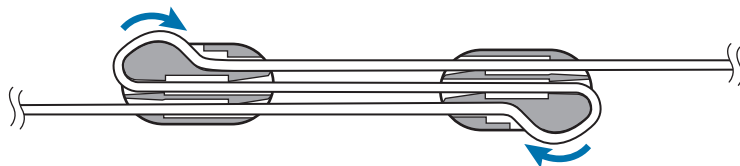

# Spajanje putem Bluetooth veze

## Bluetooth

### O funkciji Bluetooth

Bluetooth je standard bežične tehnologije koji koristi frekvenciju od 2,4 GHz za povezivanje na različite uređaje na kratkoj udaljenosti. Može se bez korištenja kabela povezati i razmjenjivati podatke s drugim uređajima koji podržavaju funkciju Bluetooth, kao što su mobilni uređaji, računala, pisači i ostali digitalni kućni uređaji.

### Napomene vezane uz uporabu Bluetootha

- Radi izbjegavanja problema u povezivanju vaše slušalice s drugim uređajem, postavite uređaje blizu jedan drugome.
- Vodite računa da su vaša slušalica i drugi Bluetooth uređaj unutar raspona povezivanja putem Bluetooth veze (10 m). Udaljenost može varirati ovisno o okruženju u kojem se uređaji koriste.
- Osigurajte da između slušalica i spojenog mobilnog uređaja nema prepreka, uključujući ljude, zidove, kutove ili ograde.
- Ne dodirujte Bluetooth antenu spojenog uređaja.
- Bluetooth koristi istu frekvenciju kao i neki industrijski, znanstveni, medicinski i niskonaponski proizvodi te može doći do pojave interferencije kada se uspostavlja veza u blizini ovih proizvoda.
- Neki uređaji, posebno oni koji nisu testirani ili odobreni od strane Bluetooth SIG-a mogu biti nekompatibilni s slušalicom.
- Ne koristite Bluetooth funkciju za nezakonite namjene (na primjer za piratske kopije datoteka ili nezakonito prisluškivanje za komercijalne svrhe).

## Spajanje s mobilnim uređajem

Kako biste koristili slušalice, uparite ih s mobilnim uređajem. Kada su uređaji upareni, slušalice će se pokušati spojiti s mobilnim uređajem svaki put kad ih uključite.

- 1 **Slušalica** Pritisnite i držite višefunkcijski gumb / gumb za razgovor otprilike tri sekunde za ulazak u način rada uparivanja putem Bluetooth veze.

Svjetlosni indikator zatreperit će crveno i zatim plavo.



Kada po prvi put uključite slušalicu, ona automatski ulazi u način rada uparivanja putem Bluetooth veze.

- 2 **Mobilni uređaj** Aktivirajte Bluetooth funkciju i tražite Bluetooth uređaje.

Za više informacija pogledajte korisnički priručnik mobilnog uređaja.

- 3 **Mobilni uređaj** Dodirnite **Samsung Level Active (0000)** s popisa.

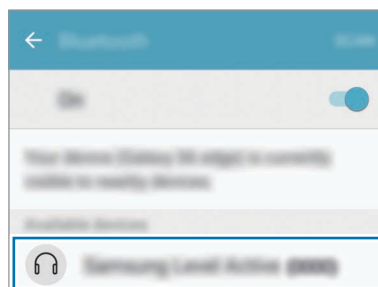

- PIN slušalice jest četveroznamenkasti broj u zagradi koji se prikazuje na postavkama Bluetootha mobilnog uređaja. Broj se razlikuje ovisno o slušalici.
- Ako Bluetooth povezivanje ne uspije ili mobilni uređaj ne može locirati slušalicu, uklonite informacije uređaja s popisa mobilnog uređaja. Pokušajte se ponovno povezati.
- Ako slušalica ne radi ispravno, ponovno pokrenite povezani uređaj ili pokušajte ponovno upariti uređaje.
- Raspon povezivanja putem Bluetooth veze i kvaliteta zvuka mogu se razlikovati ovisno o spojenim uređajima.

## Povezivanje dodatnih mobilnih uređaja

Slušalica se može povezati istovremeno s do dva mobilna uređaja. Kada povežete slušalicu s dvama uređajima, zadnji uređaj s kojim je povežete bit će prepoznat kao primarni uređaj.

- 1 Povežite slušalicu s mobilnim uređajem putem Bluetootha.
- 2 Pritisnite i držite višefunkcijski gumb / gumb za razgovor otprilike tri sekunde za ulazak u Bluetooth način uparivanja.  
Prvi mobilni uređaj će se odspojiti.
- 3 Povežite slušalicu s drugim mobilnim uređajem.
- 4 Ponovno povežite slušalicu s prvim mobilnim uređajem.



Ova funkcija možda neće biti podržana na svim uređajima.

## Ponovno spajanje ili odspajanje uređaja

### Ponovno spajanje uređaja

Ako se veza putem Bluetootha prekine zbog udaljenosti između uređaja, približite uređaje u određenom vremenu. Uređaji će se automatski ponovno povezati.

Ako se veza putem Bluetootha izgubi zbog spojenog mobilnog uređaja, pristupite Bluetooth izborniku na mobilnom uređaju za ponovno uparivanje uređaja.

### Odspajanje uređaja

Pritisnite i držite višefunkcijski gumb / gumb za razgovor otprilike tri sekunde. Zatim dolazi do prekida veze i slušalica ulazi u Bluetooth način uparivanja.

Vežu možete prekinuti i isključivanjem slušalice. Kada ponovno uključite slušalicu i uređaji budu u dometu, slušalica se automatski spaja na uređaj s kojim se posljednjim uparila.



Moglo bi doći do pojave buke u slučaju da Bluetooth veza nije pravilno odspojena.

# Uporaba slušalice

## Uporaba slušalice

Dostupne su različite funkcije kada su slušalice spojene na drugi uređaj.



Opisi u nastavku temelje se na Samsung mobilnom uređaju koji radi sa sustavom Android 6.0. Neke funkcije možda neće biti dostupne ovisno o povezanom uređaju.

## Funkcije poziva

### Odgovaranje na poziv

Kada tijekom nošenja slušalice primite poziv, ona će ispustiti zvuk. Pritisnite gumb za razgovor da biste odgovorili na poziv.



- Kada je slušalica spojena na dva uređaja i oba uređaja istovremeno imaju dolazni poziv, možete odgovoriti samo na poziv na primarnom uređaju.
- Ako reproducirate multimedijску datoteku s jednog uređaja, svejedno možete odgovarati na pozive s drugog uređaja.

### Odbijanje poziva

Pritisnite i držite gumb za Razgovor 1 sekundu.

### Podešavanje glasnoće

Pritisnite gumb za glasnoću.

### Isključivanje mikrofona

Za isključivanje mikrofona kako vas druga strana ne bi čula, pritisnite i držite gumb za razgovor jednu sekundu. Slušalica će oglasiti zvuk pri uključivanju ili isključivanju mikrofona.

## Prebacivanje izlaza zvuka

Upotrijebite funkcije poziva spojenog uređaja za prebacivanje zvuka poziva između slušalice i uređaja.

## Prekidanje poziva

Pritisnite gumb za razgovor.

## Reproduciranje multimedijских datoteka

Kontrolirajte reprodukcijom medija kao što je glazba ili filmovi pomoću višefunkcijskog gumba.

## Reproduciranje i zaustavljanje multimedijске datoteke

Pritisnite višefunkcijski gumb. Glazbena datoteka koja je bila posljednja reproducirana automatski će se pokrenuti u zadanoj glazbenoj aplikaciji koja je instalirana na povezanom uređaju.

Tijekom reprodukcije za stanku pritisnite višefunkcijski gumb. Za nastavak reproduciranja ponovno pritisnite višefunkcijski gumb.



Kada dva povezana uređaja istovremeno reproduciraju glazbene datoteke, slušalice će prenositi iz uređaja na kojem je reprodukcija prva započela. Kada zaustavite datoteku koja se trenutačno reproducira, datoteka koja se reproducira na drugom uređaju automatski će se reproducirati.

## Preskakivanje na sljedeću multimedijску datoteku

Pritisnite i držite gumb za glasnoću (-) jednu sekundu za prijelaz na sljedeću datoteku tijekom reprodukcije. Ili dvaput pritisnite višefunkcijski gumb.

## Preskakivanje na prethodnu multimedijскую datoteku

Pritisnite i držite gumb za glasnoću (+) jednu sekundu za prijelaz na prethodnu datoteku tijekom reprodukcije.

## Podešavanje glasnoće

Pritisnite gumb za glasnoću.



## Upotreba Samsung Level

Na spojenom uređaju preuzmite aplikaciju Samsung Level iz Google Play Store ili Galaxy Apps. S tom aplikacijom možete provjeriti preostalo stanje baterije i prilagoditi glasnoću.

Za više informacija pogledajte izbornik pomoći za korištenje aplikacije.



Aplikacija Samsung Level kompatibilna je sa Samsung mobilnim uređajima koji rade na operativnom sustavu Android 4.2.2 ili novijem. Neke opcije možda će se razlikovati ili neće raditi na vašoj slušalici, ovisno o povezanom uređaju ili operativnom sustavu.

# Dodatak

## Rješavanje problema

Prije obraćanja Samsungovom servisu pokušajte neka od sljedećih rješenja.

### Slušalica se ne uključuje

Ako je baterija potpuno ispražnjena, slušalica se ne uključuje. Napunite bateriju u potpunosti prije uključivanja slušalice.

### Vaša se slušalica zamrzava

Ako postoji problem sa zvukom slušalice, kao što je zamrzavanje ili iskrivljavanje, pokušajte to riješiti isključivanjem slušalice i ponovnim uključivanjem.

Ako slušalica i dalje ne reagira, prekinite i ponovno uspostavite vezu putem Bluetootha. Kako biste to učinili pritisnite i držite višefunkcijski gumb / gumb za razgovor otprilike tri sekunde za ulazak u način rada uparivanja putem Bluetooth veze. Kada slušalica uđe u način rada uparivanja putem Bluetooth veze, ponovno spojite uređaje i zatim provjerite rad slušalice.

Ako problem i dalje postoji, obratite se Samsungovom servisu.

### Baterija se ne puni ispravno (vrijedi za punjače koje je odobrio Samsung)

Provjerite je li punjač pravilno priključen.

Ako problem i dalje postoji, obratite se Samsungovom servisu.

## Drugi Bluetooth uređaj ne može locirati vašu slušalicu

- Provjerite je li vaša slušalica u načinu rada uparivanja putem Bluetooth veze.
- Ponovno pokrenite slušalicu i ponovno potražite slušalicu.
- Vodite računa da su vaša slušalica i drugi Bluetooth uređaj unutar raspona povezivanja putem Bluetooth veze (10 m).

Ako gornji savjeti ne pomognu u rješavanju problema, obratite se Samsungovom servisu.

## Vaša slušalica se ne može povezati s drugim Bluetooth uređajem

- Vodite računa da su vaša slušalica i drugi Bluetooth uređaj unutar maksimalnog Bluetooth raspona (10 m).
- S uređaja na koji se želite spojiti odspojite sve uparene uređaje i ponovno se pokušajte spojiti.

## Bluetooth veza često se prekida

- Ako postoje prepreke između uređaja tada se radna udaljenost može smanjiti.
- Vodite računa da su vaša slušalica i drugi Bluetooth uređaj unutar maksimalnog Bluetooth raspona (10 m).
- Kad koristite slušalicu s drugim Bluetooth uređajima, na vezu mogu utjecati elektromagnetski valovi. Koristite slušalicu u okruženjima s manje bežičnih uređaja.

## Ne možete čuti glas sugovornika

- Podesite glasnoću uređaja.
- Podesite glasnoću na spojenom uređaju kad ne čujete zvukove na svojoj slušalici u slučaju kada je glasnoća pojačana do kraja.

## Odjekivanje zvuka tijekom poziva

Podesite glasnoću pritiskom na gumb glasnoće ili se premjestite na drugi položaj.

## Sugovornici ne mogu čuti vaš glas

- Vodite računa da je mikrofonski uređaj uključen.
- Vodite računa da ne prekrivate ugrađeni mikrofonski uređaj.

## Loša audio kvaliteta

- Usluge bežične mreže možda nisu omogućene zbog problema s mrežom pružatelja usluga. Vodite računa da slušalica bude udaljena od elektromagnetskih valova.
- Vodite računa da su vaša slušalica i drugi Bluetooth uređaj unutar maksimalnog Bluetooth raspona (10 m).
- Ovisno o glasnoći povezanog uređaja može doći do smanjenja glasnoće ili do šuma. Kako biste to izbjegli, odgovarajuće podesite glasnoću povezanog uređaja.

## Slušalica ne radi kako je opisano u priručniku

- Dostupne funkcije mogu se razlikovati ovisno o povezanom uređaju.
- Neke se funkcije ne mogu koristiti kad su dva uređaja istodobno povezana sa slušalicom.

## Baterija se prazni brže nego kad je kupljena

- Ako slušalicu ili bateriju izložite vrlo visokim ili vrlo niskim temperaturama, korisna snaga punjenja može se smanjiti.
- Baterija je potrošni materijal i njena se korisna snaga s vremenom smanjuje.

## Uklanjanje baterije

- Za uklanjanje baterije **morate** posjetiti ovlašteni servisni centar s dobivenim uputama.
- Zbog vlastite sigurnosti **ne smijete pokušavati ukloniti** bateriju. Ako baterija nije ispravno uklonjena, to može dovesti do oštećenja na bateriji ili uređaju, prouzročiti ozljedu i/ili narušiti sigurnost uređaja.
- Samsung ne prihvaća odgovornost za bilo kakvo oštećenje ili gubitak (ugovorom ili deliktom, uključujući propust) koji može nastati zbog nepoštovanja ovih upozorenja i uputa, a koji se ne odnosi na smrtne posljedice ili ozljede prouzročene zbog Samsungova propusta.

- 1 Otvorite uređaj upotrebom plosnatog alata.
- 2 Odignite bateriju s tiskane pločice i odrežite spojeve između njih.
- 3 Uklonite bateriju.

## **Autorsko pravo**

Copyright © 2016 Samsung Electronics

Ovaj je priručnik zaštićen međunarodnim zakonima o zaštiti autorskih prava.

Niti jedan dio ovog priručnika ne smije se reproducirati, distribuirati, prevoditi ili prenositi u bilo kojem obliku, ni na koji način, elektronički ili mehanički, uključujući fotokopiranje, snimanje ili pohranjivanje na bilo kojem mediju za pohranu informacije i sustavu dohvata podataka, bez prethodnog pisanog dopuštenja Samsung Electronicsa.

## **Zaštitni znakovi**

- SAMSUNG i SAMSUNG logotip su registrirani zaštitni znakovi tvrtke Samsung Electronics.
- Bluetooth® je registrirani zaštitni znak tvrtke Bluetooth SIG, Inc. diljem svijeta.
- Svi su ostali zaštitni znakovi i autorska prava vlasništvo svojih odgovarajućih vlasnika.

# Prvo pročitajte

Pre nego što počnete da koristite uređaj pročitajte ovo uputstvo kako biste bili sigurni da ga koristite na bezbedan i ispravan način.

- Slike mogu odstupati od stvarnog proizvoda. Sadržaj je podložan promenama bez prethodnog obaveštenja.
- Pre korišćenja slušalica, uverite se da je mobilni uređaj na koji želite da se povežete kompatibilan sa ovim slušalicama.

## Ikonice sa uputstvima



**Upozorenje:** Situacije koje mogu kod vas ili drugih da izazovu telesne povrede



**Oprez:** Situacije koje mogu da izazovu oštećenja na vašem uređaju ili drugoj opremi



**Napomena:** Napomene, saveti za korišćenje ili dodatne informacije

# Prvi koraci

## Sadržaj pakovanja

Proverite da li se u kutiji proizvoda nalaze sledeće stavke:

- Slušalice
- Vrh bubice (3 kompleta, S/M/L)
- Vrh krilca (2 kompleta, S/L)
- Kratko uputstvo za upotrebu



- Stavke koje se isporučuju sa uređajem i dostupni dodatni pribor se mogu razlikovati u zavisnosti od regiona ili dobavljača usluge.
- Priložene stavke su dizajnirane isključivo za ovaj uređaj i možda neće biti kompatibilne sa drugim uređajima.
- Izgledi i specifikacije su podložne promenama bez prethodnog obaveštenja.
- Možete da kupite dodatnu prateću opremu od lokalnog prodavca Samsung opreme. Pre kupovine se uverite da je kompatibilna sa uređajem.
- Koristite isključivo prateću opremu koju je odobrila kompanija Samsung. Korišćenje neodobrene prateće opreme može da izazove probleme u radu i kvarove koje ne pokriva garancija.
- Dostupnost prateće opreme je podložna promenama, što u potpunosti zavisi od kompanija koje je proizvode. Za više informacija o dostupnoj pratećoj opremu, idite na veb-sajt kompanije Samsung.



## Raspored uređaja

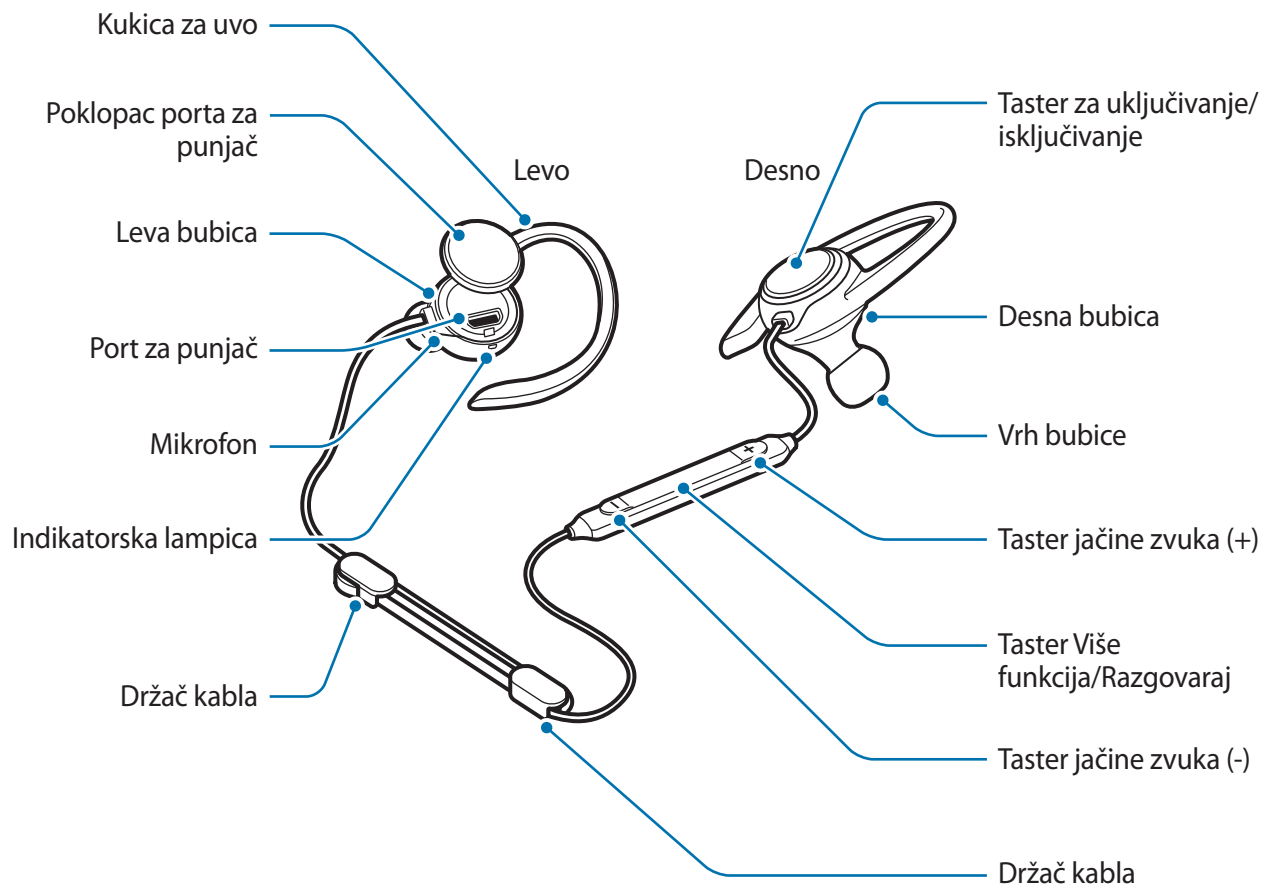

## Tasteri i funkcije

Ime	Funkcija
Taster za uključivanje/isključivanje	<ul style="list-style-type: none"><li>• Pritisnite i držite jednu sekundu da biste uključili slušalice.</li><li>• Pritisnite i držite otprilike četiri sekunde da biste isključili slušalice.</li><li>• Pritisnite da proverite napunjenost baterije.</li></ul>

Ime	Funkcija
Taster Više funkcija/ Razgovaraj	<ul style="list-style-type: none"> <li>• Pritisnite da odgovorite ili prekinete pozive.</li> <li>• Pritisnite da reprodukujete ili pauzirate multimedijalne datoteke.</li> <li>• Kada se okonča „Bluetooth“ veza, pritisnite da ponovo povežete uređaje.</li> <li>• Tokom poziva pritisnite i držite jednu sekundu da biste uključili ili isključili mikrofona.</li> <li>• Pritisnite i držite jednu sekundu da biste odbili poziv ili pokrenuli aplikaciju <b>S Voice</b>.</li> <li>• Pritisnite i držite oko tri sekunde da biste pristupili režimu „Bluetooth“ uparivanja.</li> <li>• Pritisnite dva puta da biste preskočili na sledeću datoteku tokom reprodukcije medijskog sadržaja.</li> </ul>
Tasteri za jačinu zvuka	<ul style="list-style-type: none"> <li>• Pritisnite da podesite jačinu zvuka tokom poziva ili reprodukcije medijskog sadržaja.</li> <li>• Pritisnite i držite taster jačine zvuka (-) jednu sekundu da biste prešli na sledeću datoteku tokom reprodukcije medijskog sadržaja.</li> <li>• Pritisnite i držite taster jačine zvuka (+) jednu sekundu da biste prešli na prethodnu datoteku tokom reprodukcije medijskog sadržaja.</li> </ul>

## Indikatorska lampica

Indikatorska lampica vas upozorava na status slušalice.

Boja	Status
Treperi plavo tri puta	• Uključivanje
Treperi crveno tri puta	• Isključivanje
Treperi crveno i plavo	• „Bluetooth“ režim uparivanja
Brzo treperi plavo tri puta	• Povezan na mobilne uređaje putem „Bluetooth“-a
Treperi plavo	• Dolazni poziv
Crvena	• Punjenje
Plava	• Napunjena do kraja
Isključen	• Tokom korišćenja ili u režimu spavanja

## Punjenje baterije

Napunite bateriju pre prvog korišćenja slušalica ili kada slušalice nisu duže vreme korišćene.



Koristite isključivo punjače koje je odobrila kompanija Samsung. Neodobreni punjači ili kablovi mogu dovesti do eksplozije baterije ili oštećenja slušalica.



- Možete da punite slušalice pomoću punjača (prodaje se zasebno).
- Korišćenje izvora napajanja koji nije punjač, kao npr. računar, može da dovede do sporijeg punjenja usled slabije struje.
- Slušalice mogu da se koriste dok se pune, ali će se tako produžiti vreme do napunjenosti baterije.
- Dok ih punite, slušalice mogu da se zagreju. Ovo je uobičajeno i ne bi trebalo da utiče na životni vek ili rad slušalica. Ukoliko se baterija zagreje više od uobičajenog, punjač može da prekine punjenje.
- Ako se slušalice ne pune na odgovarajući način, odnesite slušalice i punjač u servisni centar kompanije Samsung.

1 Otvorite poklopac porta za punjač i povežite slušalice sa punjačem.

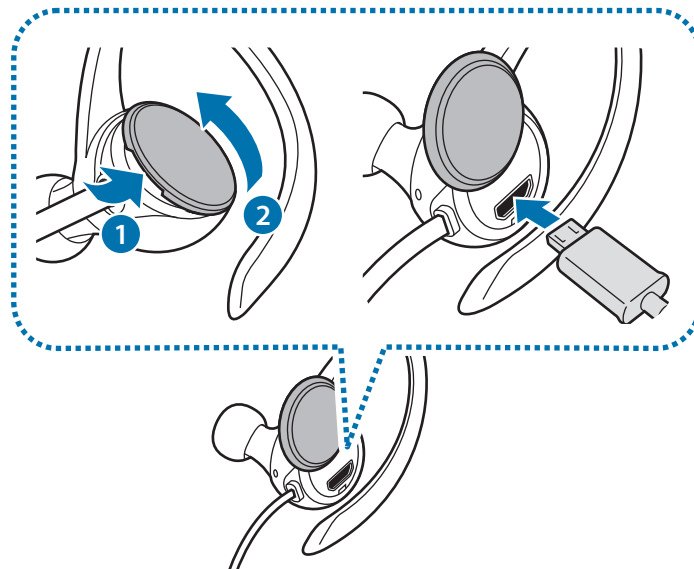

- Ne vucite prejako poklopac porta punjača. Tako možete da oštetite poklopac porta punjača.
- Nepravilno priključivanje punjača može da dovede do ozbiljnih oštećenja na slušalicama. Sva šteta nastala nepravilnim korišćenjem nije pokrivena garancijom.

2 Nakon što se u potpunosti napune, isključite slušalice sa punjača.



Da biste uštedeli energiju, isključite punjač kada ga ne koristite. Punjač nema prekidač za uključivanje, tako da ga morate isključiti iz električne utičnice kada nije u upotrebi da biste izbegli potrošnju energije. Tokom punjenja, punjač treba držati u blizini električne utičnice kako bi bio lako dostupan.

## Provera napunjenosti baterije

Pritisnite taster za uključivanje/isključivanje. Indikatorske lampice će vas obavestiti o preostaloj napunjenosti baterije.

Boja	Napunjenost baterije
Treperi crveno tri puta	• Manje od 30%
Treperi ljubičasto tri puta	• 30 – 60%
Treperi plavo tri puta	• 60 – 100%

## Uključivanje i isključivanje slušalica

Da biste uključili slušalice, pritisnite i držite taster za uključivanje/isključivanje jednu sekundu. Indikatorska lampica će svetleti plavom bojom tri puta.

Da biste isključili slušalice, pritisnite i držite taster za uključivanje/isključivanje oko četiri sekunde. Indikatorska lampica će svetleti crvenom bojom tri puta.



Sledite sva postavljena upozorenja i smernice ovlašćenog osoblja na mestima gde je zabranjeno korišćenje bežičnih uređaja, kao što su avioni ili bolnice.

## Priprema i nošenje slušalica

### Spojite vrh bubice na bubicu

- 1 Izaberite vrh bubice koji odgovara vašem uvu.
- 2 Pokrijte rezu u dnu bubice sa vrhom bubice.

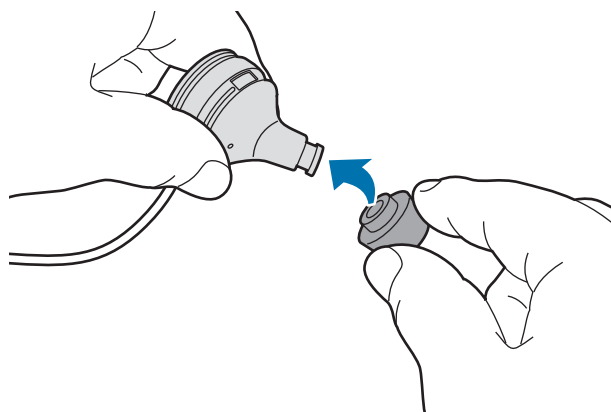

- Ne stavljajte bubice u uši bez vrhova bubica. Tako možete da oštetite svoje uši.
- Ne vucite jako vrh bubice. Vrh bubice može da se podere.

- 3 Sledite isti postupak za drugu bubicu.

## Menjanje kukica za uvo pomoću vrha krilca

Kukice za uvo su spojene sa bubicama po fabričkoj postavci. Možete da ih zamenite sa vrhovima krilca.

- 1 Skinite kukicu za uvo tako što ćete je držati kao što je prikazano na slici u nastavku, polako je povlačeći nagore, a zatim da je povučete prema vrhu bubice.

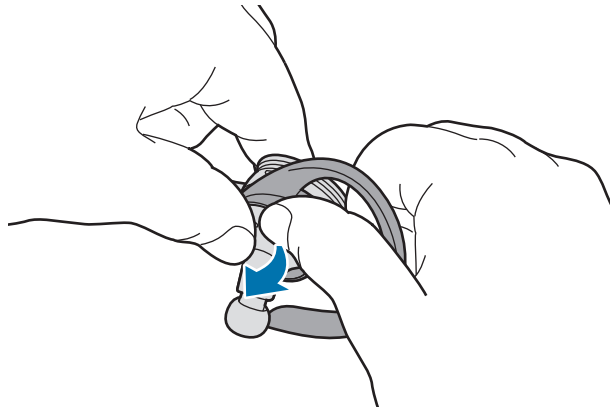

- Ne vucite kukicu za uvo u pogrešnom pravcu. Tako možete da oštetite kukicu za uvo.
- Ne vucite jako kukicu za uvo. Tako možete da oštetite kukicu za uvo.

- 2 Izaberite vrh krilca koji odgovara vašem uvu.

Levi vrh krilca ima rupice za mikrofon na sebi.

- 3 Pokrijte bubicu vrhom krilca. Zatim podesite levi vrh krilca tako da rupice za mikrofon nisu blokirane.

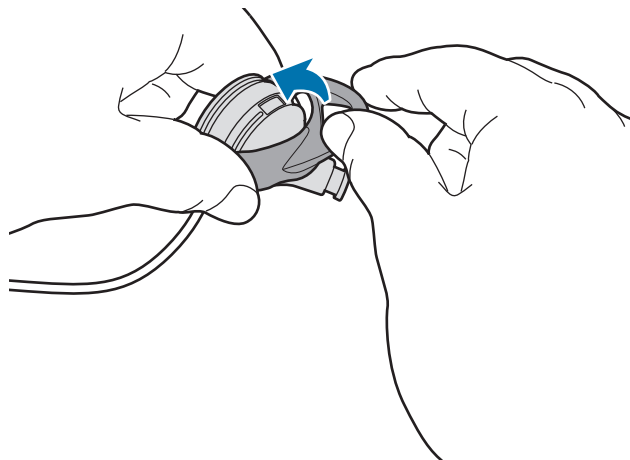

- Ne vucite vrh krilca u pogrešnom pravcu. Tako možete da oštetite vrh krilca.
- Ne stavljajte bubice u uši bez vrhova krilca. Tako možete da oštetite svoje uši.
- Ne povlačite vrh krilca preterano. Vrh krilca može da se podere.

## Nošenje slušalica



- Ne savijajte i ne uvrćite preterano slušalice.
- Ne pritišćite jako slušalice.
- Ne vucite jako nijedan deo slušalica.

Nosite slušalice kao što je prikazano na slici u nastavku tako što ćete staviti svaku kukicu za uvo na uši.



## Podešavanje dužine kabla i rukovanje kablom

Možete da podesite dužinu kabla slušalica koristeći držače kabla i držanjem kabla urednim.



Ne vucite jako nijedan deo slušalica dok koristite držače kabla. Tako možete da oštetite slušalice.

Stavite kabl slušalica u držače kabla kao što je prikazano na slici u nastavku. Zatim držite držač kabla i polako povucite kabl da podesite njegovu dužinu.

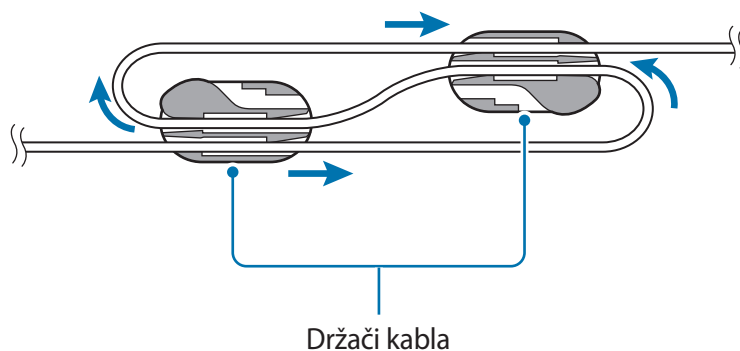

Kada završite sa podešavanjem dužine kabla, stavite kabl slušalica u držače kao što je prikazano na slici u nastavku kako bi kabl bio uredan.

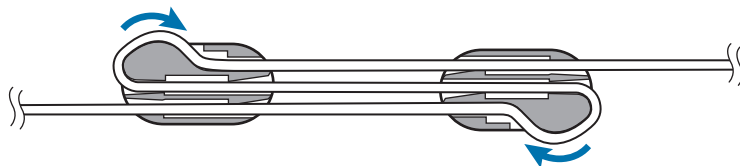



# Povezivanje preko „Bluetooth“ funkcije

## „Bluetooth“

### O „Bluetooth“-u

„Bluetooth“ je standard bežične tehnologije koji koristi frekvenciju od 2,4 GHz za povezivanje na razne uređaje na kraćim udaljenostima. Može da se povezuje i razmenjuje podatke sa drugim uređajima na kojima je omogućena funkcija „Bluetooth“, kao što su mobilni uređaji, računari, štampači i drugi digitalni kućni uređaji, bez povezivanja kablovima.

### Napomene u vezi korišćenja „Bluetooth“ funkcije

- Da biste izbegli probleme prilikom povezivanja slušalica sa drugim uređajem, stavite uređaje jedan blizu drugog.
- Obezbedite da su vaše slušalice i drugi „Bluetooth“ uređaj unutar dometa „Bluetooth“ veze (10 m). Domet se može da varira, u zavisnosti od okruženja u kome se uređaji koriste.
- Uverite se da između vaših slušalica i povezanog uređaja nema prepreka, uključujući osobe, zidove, uglove ili ograde.
- Ne dirajte „Bluetooth“ antenu povezanog uređaja.
- „Bluetooth“ tehnologija koristi istu frekvenciju kao i neki industrijski, naučni, medicinski i niskonaponski proizvodi, tako da se prilikom povezivanja u blizini ovih tipova proizvoda mogu javiti smetnje.
- Neki uređaji, a posebno oni koji nisu ispitani ili odobreni od kompanije „Bluetooth SIG“, ne moraju biti nekompatibilni sa vašim slušalicama.
- Ne koristite „Bluetooth“ funkciju za nezakonite svrhe (na primer, kreiranje piratskih kopija datoteka ili nezakonito prisluškivanje komunikacija u komercijalne svrhe).

## Povezivanje sa mobilnim uređajem

Da biste koristili slušalice, uparite ih sa mobilnim uređajem. Kada se uređaji upare, slušalice će pokušati da se povežu na mobilni uređaj kad god ih uključite.

- 1 **Slušalica** Pritisnite i držite taster Više funkcija/Razgovaraj oko tri sekunde da biste pristupili režimu „Bluetooth“ uparivanja.

Indikatorska lampica će svetleti crvenom i plavom bojom.



Kada uključujete slušalice prvi put, one automatski ulaze u režim „Bluetooth“ uparivanja.

- 2 **Mobilni uređaj** Aktivirajte funkciju „Bluetooth“ i tražite „Bluetooth“ uređaje.

Za više informacija, pogledajte uputstvo za upotrebu mobilnog uređaja.

- 3 **Mobilni uređaj** Kucnite na **Samsung Level Active (0000)** sa liste.

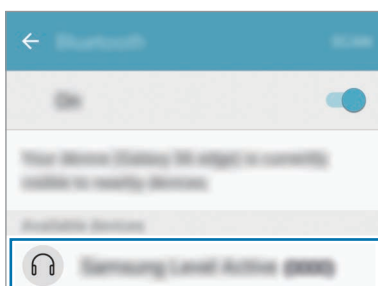

- PIN za slušalice je broj od četiri cifre u zagradi prikazan na ekranu „Bluetooth“ podešavanja mobilnog uređaja. Broj se razlikuje, u zavisnosti od slušalica.
- Ako se „Bluetooth“ veza ne uspostavi ili mobilni uređaj ne može da pronađe slušalice, uklonite informacije uređaja sa liste mobilnog uređaja. Zatim, pokušajte da ih ponovo povežete.
- Ako slušalice ne rade pravilno, ponovo ih pokrenite ili pokušajte da ponovo uparite uređaje.
- Opseg za povezivanje preko „Bluetooth“ funkcije i kvalitet zvuka može da varira, u zavisnosti od povezanih uređaja.

## Povezivanje dodatnih mobilnih uređaja

Slušalice mogu da se istovremeno povežu sa do dva uređaja. Kada povežete slušalice sa dva uređaja, poslednji uređaj koji povežete se prepoznaje kao primarni uređaj.

- 1 Povežite slušalice na mobilni uređaj preko funkcije „Bluetooth“.
- 2 Pritisnite i držite taster Više funkcija/Razgovaraj oko tri sekunde da biste pristupili režimu „Bluetooth“ uparivanja.

Veza prvog mobilnog uređaja će se prekinuti.

- 3 Povežite slušalice na drugi mobilni uređaj.
- 4 Ponovo povežite slušalice na prvi mobilni uređaj.



Ova funkcija možda neće biti podržana na nekim uređajima.

## Ponovno povezivanje ili odspajanje uređaja

### Ponovno povezivanje uređaja

Ako se „Bluetooth“ veza prekine zbog razdaljine između uređaja, približite uređaje na određeni vremenski period. Uređaji će se automatski ponovo povezati.

Ako se „Bluetooth“ veza prekine zbog povezanog mobilnog uređaja, pristupite „Bluetooth“ meniju na povezanom mobilnom uređaju da biste ponovo uparili uređaje.

### Prekidanje veze uređaja

Pritisnite i držite taster Više funkcija/Razgovaraj otprilike tri sekunde. Zatim se veza prekida i slušalice ulaze u režim „Bluetooth“ uparivanja.

Možete takođe da prekinete vezu tako što ćete isključiti slušalice. Kada ponovo uključite slušalice a uređaji su u dometu, slušalice se automatski povezuju sa poslednje uparenim uređajem.



Može se javiti buka ukoliko je nepravilno isključena „Bluetooth“ veza.

# Korišćenje slušalica

## Korišćenje slušalica

Dostupne su razne funkcije kada su slušalice povezane sa drugim uređajem.



Sledeći opisi su zasnovani na Samsung mobilnom uređaju koji pokreće „Android 6.0“. Neke funkcije možda neće biti dostupne, u zavisnosti od povezanog uređaja.

## Funkcije pozivanja

### Odgovaranje na poziv

Kada imate dolazni poziv dok nosite slušalice, slušalice će se oglasiti zvučnim signalom. Pritisnite taster Razgovaraj da biste odgovorili na poziv.



- Kada su slušalice povezane na dva uređaja i oba uređaja istovremeno primaju pozive, možete odgovoriti samo na poziv primarnog uređaja.
- Kada reprodukujete multimedijalnu datoteku sa jednog uređaja, i dalje možete da odgovarate na pozive sa drugog uređaja.

### Odbijanje poziva

Pritisnite i držite taster Razgovor jednu sekundu.

### Podešavanje jačine zvuka

Pritisnite taster za jačinu zvuka.

### Isključivanje mikrofona.

Da biste isključili mikrofona tako da druga strana ne može da vas čuje, pritisnite i držite taster Razgovor jednu sekundu. Slušalice će emitovati zvuk kada se mikrofona uključi ili isključi.

## Prebacivanje izlaza zvuka

Koristite funkcije poziva povezanog uređaja da biste prebacili zvuk poziva između slušalica i uređaja.

## Prekidanje poziva

Pritisnite Taster [Razgovor].

## Reprodukovanje multimedijalnih datoteka

Kontrolišite reprodukovanje medijskog sadržaja, kao što su muzički i video zapisi, pomoću tastera Više funkcija.

## Reprodukovanje i pauziranje multimedijalne datoteke

Pritisnite taster Više funkcija. Poslednje reprodukovana muzička datoteka će se automatski reprodukovati u podrazumevanoj muzičkoj aplikaciji instaliranoj na povezanom uređaju.

Tokom reprodukovanja, pritisnite taster Više funkcija da biste pauzirali reprodukovanje. Da biste nastavili reprodukovanje, pritisnite ponovo taster Više funkcija.



Kada dva povezana uređaja istovremeno reprodukuju multimedijalne datoteke, slušalica će reprodukovati u stvarnom vremenu sa uređaja koji je prvi počeo sa reprodukovanjem datoteke. Kada pauzirate datoteku koja se trenutno reprodukuje, datoteka koja se reprodukuje na drugom uređaju će automatski početi sa reprodukovanjem.

## Prebacivanje na sledeću multimedijalnu datoteku

Pritisnite i držite taster jačine zvuka (-) jednu sekundu da biste prešli na sledeću datoteku tokom reprodukcije sadržaja. Možete i da dva puta pritisnete taster Više funkcija.

## Prebacivanje na prethodnu multimedijalnu datoteku

Pritisnite i držite taster jačine zvuka (+) jednu sekundu da biste prešli na prethodnu datoteku tokom reprodukcije sadržaja.

## Podešavanje jačine zvuka

Pritisnite taster za jačinu zvuka.

## Korišćenje Samsung Level-a

Na povezanom uređaju preuzmite aplikaciju Samsung Level sa Play продавница ili Galaxy Apps. Sa aplikacijom možete da proverite preostalu napunjenost baterije i podesite jačinu zvuka.

Za više informacija, pogledajte meni o pomoći aplikacije.



Aplikacija „Samsung Level“ je kompatibilna sa Samsung mobilnim uređajima sa operativnim sistemom Android 4.2.2 ili novijim verzijama. Neke funkcije će se možda razlikovati ili možda neće raditi na vašim slušalicama, u zavisnosti od povezanog uređaja ili operativnog sistema.

# Dodatak

## Rešavanje problema

Pre kontaktiranja servisnog centra kompanije Samsung, prvo pokušajte sledeća rešenja.

### Vaše slušalice se ne uključuju

Vaše slušalice ne mogu da se uključe kada se baterija potpuno isprazni. Napunite sasvim bateriju pre uključivanja slušalica.

### Vaše slušalice prestanu sa radom

Ako zvuk iz slušalica naiđe na bilo kakve probleme, kao što je prestanak sa radom ili nejasnoća zvuka, pokušajte da ih otklonite tako što ćete isključiti slušalice a zatim ih ponovo uključiti.

Ako slušalice i dalje ne reaguje, prekinite „Bluetooth“ vezu i ponovo je aktivirajte. Da biste to uradili, pritisnite i držite taster Više funkcija/Razgovaraj oko tri sekunde da biste pristupili režimu „Bluetooth“ uparivanja. Kada slušalice uđu u režim „Bluetooth“ uparivanja, povežite ponovo uređaje a zatim proverite rad slušalica.

Ako problem i dalje nije rešen, obratite se servisnom centru kompanije Samsung.

### Baterija se ne puni pravilno (za punjače koje je odobrila kompanija Samsung)

Uverite se da je punjač pravilno priključen.

Ako problem i dalje nije rešen, obratite se servisnom centru kompanije Samsung.



## Drugi „Bluetooth“ uređaj ne može da locira vaše slušalice

- Uverite se da su vaše slušalice u režimu „Bluetooth“ uparivanja.
- Ponovo pokrenite slušalice i ponovo tražite slušalice.
- Obezbedite da su vaše slušalice i drugi „Bluetooth“ uređaj unutar dometa „Bluetooth“ veze (10 m).

Ako gore dati saveti ne otklone problem, kontaktirajte servisni centar kompanije Samsung.

## Vaše slušalice nisu povezane na drugi „Bluetooth“ uređaj

- Obezbedite da su vaše slušalice i drugi „Bluetooth“ uređaj unutar maksimalnog dometa „Bluetooth“ veze (10 m).
- Na uređaju sa kojim želite da se povežete, isključite sve parene uređaje i pokušajte ponovo povezivanje.

## „Bluetooth“ veza se često prekida

- Ako između uređaja postoje prepreke, radno rastojanje se može smanjiti.
- Obezbedite da su vaše slušalice i drugi „Bluetooth“ uređaj unutar maksimalnog dometa „Bluetooth“ veze (10 m).
- Kada koristite slušalice sa drugim „Bluetooth“ uređajima, elektromagnetni talasi mogu da utiču na vezu. Koristite slušalice u okruženjima sa smanjenim prisustvom bežičnih uređaja.

## Ne možete da čujete druge dok govore

- Podesite jačinu zvuka uređaja.
- Podesite jačinu zvuka na povezanom uređaju kada ne možete da čujete zvuke na vašim slušalicama pri maksimalnoj jačini.

## Zvuk odjekuje tokom poziva

Podesite jačinu zvuka pritiskom na taster za jačinu zvuka ili tako što ćete otići u drugi prostor.

## Drugi ne mogu da vas čuju kada govorite prilikom poziva

- Uverite se da je mikrofonski uređaj uključen.
- Uverite se da ničim ne prekrivate ugrađeni mikrofonski uređaj.

## Kvalitet zvuka je loš

- Usluge bežične mreže mogu da budu onemogućene usled problema sa mrežom pružaoca usluga. Držite slušalice dalje od elektromagnetnih talasa.
- Obezbedite da su vaše slušalice i drugi „Bluetooth“ uređaj unutar maksimalnog dometa „Bluetooth“ veze (10 m).
- Može doći do smanjenja jačine zvuka ili do buke, u zavisnosti od jačine zvuka povezanog uređaja. Da biste to izbegli, podesite zvuk povezanog uređaja.

## Slušalice rade drugačije nego što je opisano u priručniku

- Dostupnost funkcija može da zavisi od povezanog uređaja.
- Neke funkcije ne mogu da se koriste kada su dva uređaja istovremeno povezana na slušalice.

## Baterija se prazni brže nego kada je kupljena

- Kada slušalice ili bateriju izložite veoma visokim ili veoma niskim temperaturama, može da se smanji mogućnost punjenja.
- Baterija se troši i mogućnost punjenja će se smanjivati tokom vremena.

## Uklanjanje baterije

- Da biste uklonili bateriju, **morate** otići u ovlašćeni servisni centar sa pruženim uputstvima.
- Radi vaše bezbednosti, **ne smete da pokušate sami da uklonite** bateriju. Ako baterija nije pravilno uklonjena, može doći do oštećenja baterije i uređaja, telesnih povreda i/ili dovesti do toga da uređaj nije bezbedan.
- Kompanija Samsung ne prihvata odgovornost za bilo kakvu štetu ili gubitak (bilo po ugovoru ili deliktu, uključujući nemar) koji može da nastane usled nedoslednog poštovanja ovih upozorenja i uputstva, osim smrti ili telesne povrede prouzrokovane nemarom kompanije Samsung.

- 1 Otvorite telo koristeći alat sa pljosnatim vrhom.
- 2 Izvucite bateriju sa štampane ploče i presecite veze između njih.
- 3 Uklonite bateriju.

## **Autorska prava**

Copyright © 2016 Samsung Electronics

Ovaj priručnik je zaštićen međunarodnim zakonima o autorskim pravima.

Nijedan deo ovog priručnika se ne sme reprodukovati, distribuirati, prevoditi niti prenositi ni u jednom obliku niti bilo kojim putem, elektronskim niti mehaničkim, što podrazumeva fotokopiranje, snimanje i skladištenje u okviru bilo kog skladišta informacija i sistema za preuzimanje, bez prethodne dozvole kompanije Samsung Electronics u pisanom obliku.

## **Trgovačke marke**

- SAMSUNG i SAMSUNG logotip su registrovane trgovačke marke kompanije Samsung Electronics.
- Bluetooth® je registrovana trgovačka marka kompanije Bluetooth SIG, Inc. širom sveta.
- Sve ostale trgovačke marke i autorska prava su vlasništvo njihovih vlasnika.

# Leia primeiro

Leia atentamente o presente manual antes de utilizar o dispositivo para assegurar uma utilização segura e correta.

- As imagens poderão ter um aspeto diferente em relação ao próprio produto. O conteúdo está sujeito a alterações sem qualquer aviso prévio.
- Antes de utilizar o auricular, certifique-se de que o dispositivo móvel onde pretende ligá-lo é compatível com este auricular.

## Ícones indicadores



**Atenção:** situações possíveis de causar ferimentos em si ou noutras pessoas



**Cuidado:** situações possíveis de causar danos no seu dispositivo ou noutro equipamento



**Nota:** notas, dicas de utilização ou informação adicional

# Começar

## Conteúdo da embalagem

Verifique se na embalagem estão todos estes itens:

- Auricular
- Ponta do auscultador (3 conjuntos S/M/L)
- Asa (2 conjuntos S/L)
- Manual de consulta rápida



- Os itens fornecidos com o dispositivo e quaisquer acessórios disponíveis podem variar dependendo da sua região ou operadora.
- Os itens fornecidos foram criados apenas para o seu dispositivo pelo que poderão ser incompatíveis com outros dispositivos.
- A aparência e as especificações podem ser alteradas sem qualquer aviso prévio.
- Poderá adquirir acessórios adicionais para o seu dispositivo num distribuidor oficial Samsung. Certifique-se de que são compatíveis com o seu dispositivo antes de os adquirir.
- Utilize apenas acessórios recomendados pela Samsung. O mau funcionamento causado pelo uso de acessórios não aprovados não é coberto pelo serviço de garantia.
- A disponibilidade de todos os acessórios está sujeita a alteração dependendo inteiramente das empresas que os fabricam. Para mais informação sobre a disponibilidade dos acessórios, consulte a página web da Samsung.

## Descrição do dispositivo

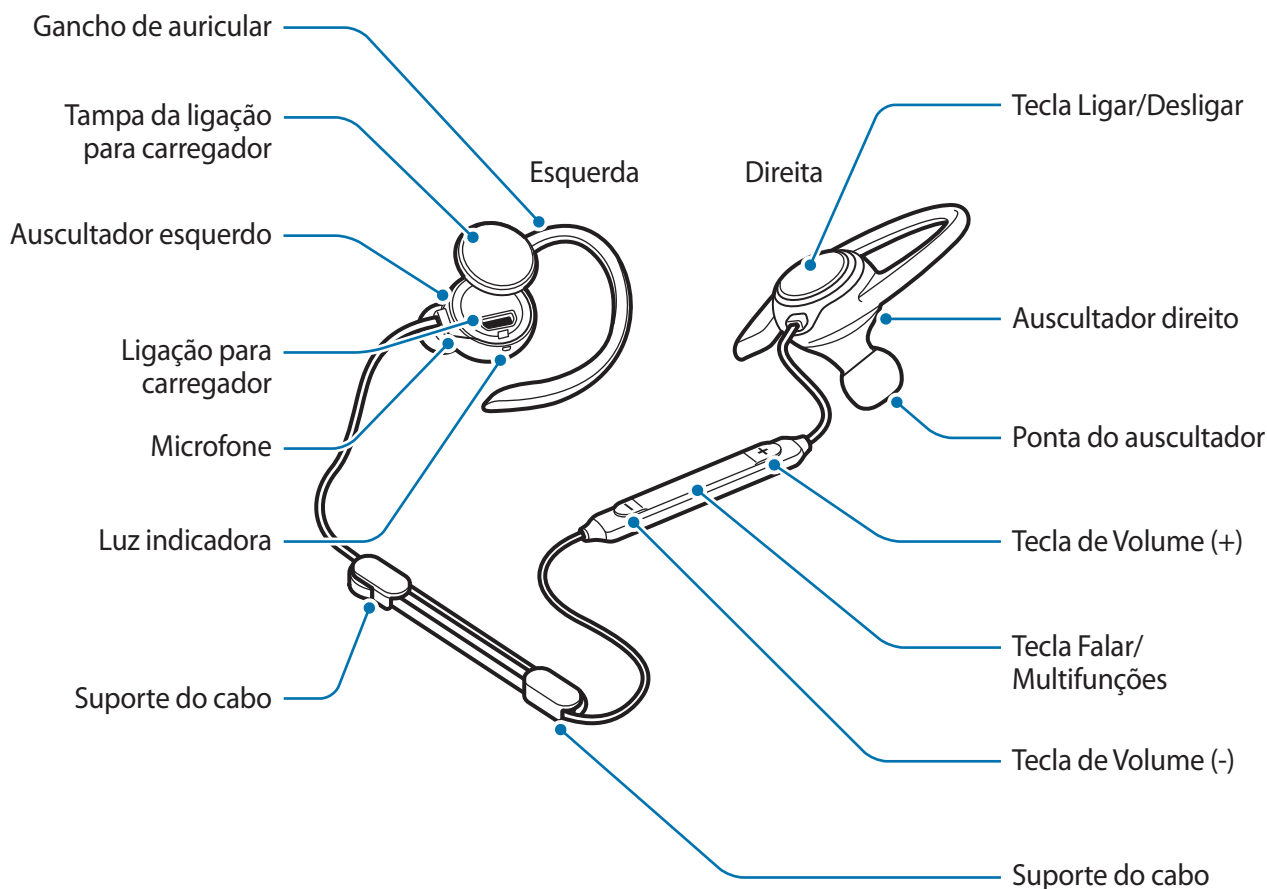

## Botões e funções

Nome	Função
Tecla Ligar/Desligar	<ul style="list-style-type: none"> <li>• Prima sem soltar durante um segundo para ligar o auricular.</li> <li>• Prima sem soltar durante, aproximadamente, 4 segundos para desligar o auricular.</li> <li>• Prima para verificar a energia restante da bateria.</li> </ul>

Nome	Função
Tecla Falar/ Multifunções	<ul style="list-style-type: none"> <li>• Prima para atender ou terminar chamadas.</li> <li>• Prima para reproduzir ou pausar ficheiros multimédia.</li> <li>• Quando a ligação Bluetooth terminar, prima para voltar a ligar os dispositivos.</li> <li>• Durante uma chamada, prima sem soltar durante um segundo para ligar ou desligar o microfone.</li> <li>• Prima sem soltar durante um segundo para rejeitar uma chamada ou para iniciar a aplicação <b>S Voice</b>.</li> <li>• Prima sem soltar por aproximadamente três segundos para entrar no modo de emparelhamento Bluetooth.</li> <li>• Prima duas vezes para avançar para o ficheiro seguinte durante a reprodução de multimédia.</li> </ul>
Tecla de volume	<ul style="list-style-type: none"> <li>• Prima para ajustar o volume durante uma chamada ou em reprodução multimédia.</li> <li>• Prima sem soltar a tecla de Volume (-) durante um segundo para avançar para o ficheiro seguinte durante a reprodução de multimédia.</li> <li>• Prima sem soltar a tecla de Volume (+) durante um segundo para retroceder para o ficheiro anterior durante a reprodução de multimédia.</li> </ul>

## Luz indicadora

A luz indicadora alerta-o para o estado do auricular.

Cor	Estado
Pisca em azul 3 vezes	• Ligado
Pisca em vermelho três vezes	• Desligar
Pisca em vermelho e azul	• Modo de emparelhamento Bluetooth
Pisca rapidamente três vezes em azul	• Ligado a dispositivos móveis através de Bluetooth
Pisca em azul	• Chamada a receber
Vermelho	• A carregar
Azul escuro	• Totalmente carregado
Desligado	• Durante a utilização ou no modo de suspensão



## Carregar a bateria

Carregue a bateria antes de usar o auricular pela primeira vez ou quando o auricular não for usado por longos períodos.



Utilize apenas carregadores aprovados pela Samsung. Carregadores ou cabos não recomendados podem fazer com que a bateria expluda ou danificar o auricular.



- Pode carregar o auricular utilizando o carregador (vendido em separado).
- Utilizar outra fonte de energia que não o carregador, tal como um computador, poderá aumentar o tempo de carregamento uma vez que a corrente elétrica é mais fraca.
- O auricular pode ser usado enquanto carrega, mas poderá demorar mais tempo para carregar totalmente a bateria.
- Enquanto carrega, o auricular poderá aquecer. Isso é normal e não deverá afectar a vida nem o desempenho do auricular. Se a bateria aquecer mais do que é normal, o carregador poderá parar de carregar.
- Se o auricular não estiver a carregar correctamente, leve-o e ao carregador a um Centro de Assistência Samsung.

1 Abra a capa da ligação para carregador e ligue o auricular a um carregador.

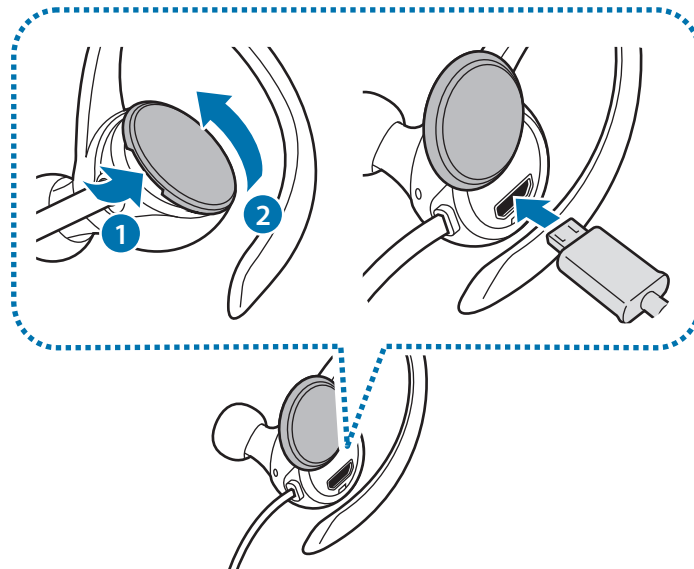

- Não puxe demasiado a tampa da ligação para carregador. Esta ação pode danificar a tampa da ligação para carregador.
- A ligação incorrecta do carregador pode causar danos graves no seu auricular. Todos os danos causados por utilização incorrecta não estão cobertos pela garantia.

2 Depois de totalmente carregado, desligue os auscultadores do carregador.



Para economizar energia, desligue o carregador da tomada quando não estiver em uso. O carregador não possui um interruptor Ligar/Desligar, pelo que deve desligá-lo da tomada elétrica quando não estiver em uso, de maneira a poupar energia. O carregador deve ficar próximo da tomada elétrica e com fácil acesso quando está a carregar.

## Verificar a energia restante da bateria

Prima a Tecla ligar/desligar. As luzes indicadoras informam-no da quantidade de carga restante da bateria.

Cor	Carga da bateria
Pisca em vermelho três vezes	• Menos de 30%
Pisca em roxo três vezes	• 30 – 60%
Pisca em azul 3 vezes	• 60 – 100%

## Ligar e desligar o auricular

Para ligar o auricular, prima sem soltar a tecla Ligar/Desligar durante um segundo. A luz indicadora irá piscar em azul três vezes.

Para desligar o auricular, prima sem soltar a tecla Ligar/Desligar durante, aproximadamente, quatro segundos. A luz indicadora irá piscar em vermelho três vezes.



Siga todos os avisos e diretrizes de pessoal autorizado em áreas onde o uso de dispositivos sem fios é proibido, tal como aviões e hospitais.

## Preparação e utilização do auricular

### Juntar uma ponta de auscultador ao auscultador

- 1 Selecione a ponta de auscultador apropriada para os seus ouvidos.
- 2 Cubra o entalhe no início do auscultador com a ponta de auscultador.

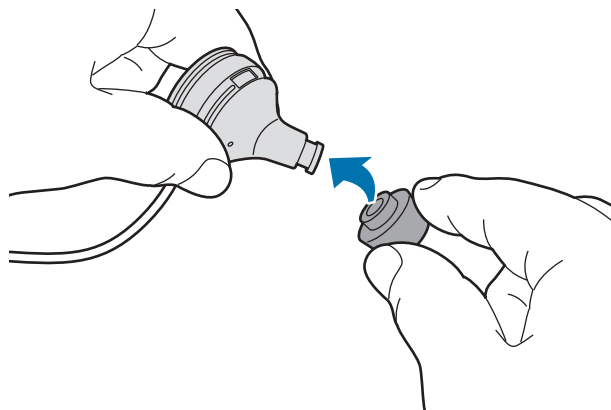

- ⚠ • Não coloque os auscultadores nos ouvidos sem as pontas de auscultador. Se o fizer pode ferir os seus ouvidos.
- Não puxe a ponta do auscultador excessivamente. A ponta do auscultador pode rasgar-se.

- 3 Siga o mesmo procedimento para o outro auscultador.

### Substituir os ganchos de auricular por asas

Os ganchos de auricular estão juntos aos auscultadores por predefinição. Pode substituí-los por asas.

- 1 Remova o gancho de auricular segurando o gancho como é apresentado na imagem abaixo, puxando ligeiramente para cima e, em seguida, na direção da ponta do auscultador.

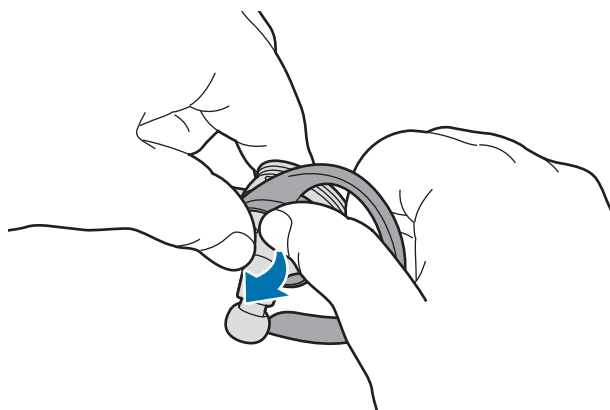

- Não puxe o gancho de auricular na direção errada. Isto pode danificar o gancho de auricular.
- Não puxe o gancho de auricular excessivamente. Isto pode danificar o gancho de auricular.

- 2 Selecione a asa apropriada para os seus ouvidos.  
A asa esquerda tem aberturas de microfone.

- 3 Cubra o auscultador com a asa. Depois, ajuste a asa esquerda para que as aberturas do microfone não sejam bloqueadas.

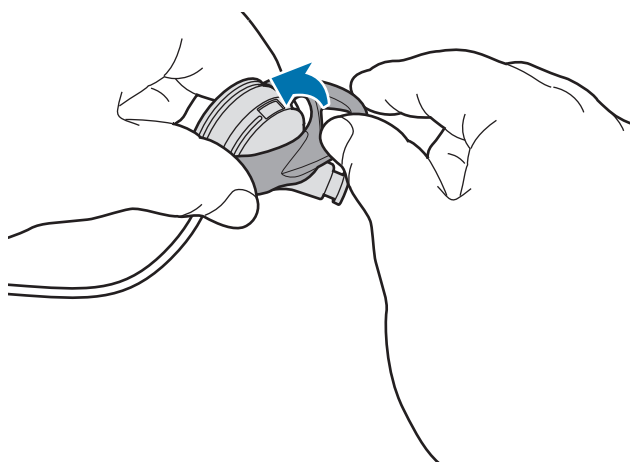

- Não coloque a asa na direção errada. Isto pode danificar a asa.
- Não coloque os auscultadores no ouvidos sem as asas. Se o fizer pode ferir os seus ouvidos.
- Não puxe a asa em excesso. A asa pode rasgar-se.

## Usar os auscultadores



- Não dobre ou torça o auricular em excesso.
- Não pressione demasiado os auscultadores.
- Não puxe nenhuma parte dos auscultadores excessivamente.

Utilize o auricular como é apresentado na imagem abaixo, colocando cada gancho de auricular sobre os ouvidos.



## Ajuste do comprimento do cabo e manuseamento do cabo

Pode ajustar o comprimento do cabo do auricular com os suportes de cabo e manter o cabo arrumado.



- Não puxe nenhuma parte do auricular excessivamente enquanto estiver a usar os suportes do cabo. Isto pode danificar o auricular.

Coloque o cabo do auricular dentro dos suportes do cabo como é apresentado na imagem abaixo. Em seguida, segure o suporte do cabo e, cuidadosamente, puxe o cabo para ajustar o comprimento.

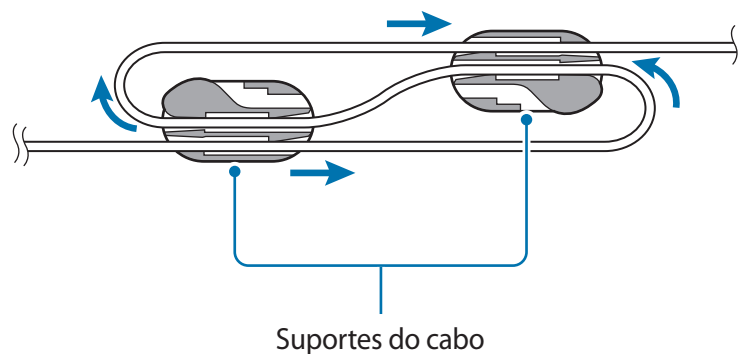

Quando terminar de ajustar o comprimento do cabo, insira o cabo do auricular dentro dos suportes, como é apresentado na imagem abaixo, para manter o cabo arrumado.

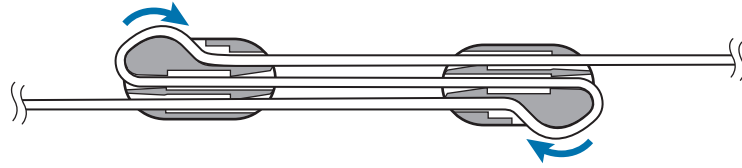

# Ligar através de Bluetooth

## Bluetooth

### Acerca do Bluetooth

Bluetooth é uma tecnologia padrão sem fios que usa uma frequência 2,4 GHz para se ligar a vários dispositivos em curtas distâncias. Pode ligar e trocar dados com outros dispositivos com capacidade Bluetooth, tais como dispositivos móveis, computadores, impressoras e outras aplicações digitais domésticas, sem ligação por cabo.

### Informações ao usar Bluetooth

- Para evitar problemas quando ligar os seus auscultadores a outro dispositivo, coloque-os próximos um do outro.
- Certifique-se de que os seus auscultadores e o outro dispositivo Bluetooth estão dentro do alcance do Bluetooth de (10 m). A distância pode variar dependendo do ambiente em que os dispositivos são usados.
- Certifique-se de que não existem obstáculos entre o auricular e o dispositivo ligado, incluindo pessoas, paredes, esquinas ou vedações.
- Não toque na antena Bluetooth de um dispositivo ligado.
- O Bluetooth utiliza a mesma frequência que alguns produtos industriais, científicos, médicos e produtos de baixa voltagem e podem ocorrer interferências quando criar ligações perto desse tipo de produtos.
- Alguns dispositivos, especialmente aqueles que não foram testados nem aprovados pela Bluetooth SIG, podem ser incompatíveis com o auricular.
- Não utilize a funcionalidade Bluetooth para fins ilegais (por exemplo, piratear cópias de ficheiros ou escutas de comunicações ilegais para fins comerciais).

## Ligar a um dispositivo móvel

Para utilizar o auricular, emparelhe-o com um dispositivo móvel. Quando os dispositivos estão emparelhados, o auricular tenta ligar-se ao dispositivo móvel sempre que o liga.

- 1 **Auricular** Prima sem soltar a tecla Falar/Multifunções durante, aproximadamente, três segundos para entrar no modo de emparelhamento Bluetooth.

A luz indicadora piscará em vermelho e azul.



Quando liga o auricular pela primeira vez, ele entra no modo de emparelhamento Bluetooth automaticamente.

- 2 **Dispositivo móvel** active a funcionalidade Bluetooth e pesquise por dispositivos Bluetooth.

Para mais informação, consulte o manual do utilizador do dispositivo móvel.

- 3 **Dispositivo móvel** Toque em **Samsung Level Active (0000)** na lista.

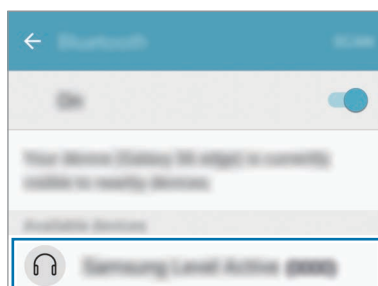

- O PIN para o auricular é um número de quatro dígitos entre parênteses que é exibido no ecrã das definições Bluetooth do dispositivo móvel. Os números diferem dependendo dos auscultadores.
- Se a ligação Bluetooth falhar, ou se o dispositivo móvel não conseguir localizar o auricular, remova a informação do dispositivo da lista do dispositivo móvel. Depois, tente ligar novamente.
- Se os auscultadores não funcionarem correctamente, reinicie-os ou tente emparelhar os dispositivos novamente.
- O alcance da ligação Bluetooth e a qualidade do som podem variar dependendo dos dispositivos ligados.



## Ligar dispositivos móveis adicionais

O auricular pode ligar a até dois dispositivos móveis ao mesmo tempo. Quando liga o auricular a dois dispositivos, o dispositivo ligado em último é estipulado como dispositivo primário.

- 1 Ligue o auricular a um dispositivo móvel através de Bluetooth.
- 2 Prima sem soltar a tecla Falar/Multifunções durante, aproximadamente, três segundos para entrar no modo de emparelhamento Bluetooth.

O primeiro dispositivo móvel irá desligar-se.

- 3 Ligue o auricular a um segundo dispositivo móvel.
- 4 Volte a ligar o auricular ao primeiro dispositivo móvel.



Esta funcionalidade poderá não ser suportada em alguns dispositivos.

## Voltar a ligar ou desligar os dispositivos

### Voltar a ligar os dispositivos

Se a ligação Bluetooth terminar devido à distância entre os dispositivos, junte os dispositivos mais por um certo período de tempo. Os dispositivos irão se ligar automaticamente.

Se a ligação Bluetooth for perdida devido ao dispositivo móvel ligado, aceda ao menu Bluetooth no dispositivo móvel para emparelhar novamente os dispositivos.

### Desligar os dispositivos

Prima sem soltar a tecla Falar/Multifunções durante, aproximadamente, três segundos. Depois, a ligação termina e os auscultadores entram no modo de emparelhamento Bluetooth.

Pode também terminar a ligação desligando os auscultadores. Quando ligar os auscultadores novamente e estiverem dispositivos ao alcance, os auscultadores ligam-se automaticamente ao dispositivo emparelhado mais recentemente.



Poderá ocorrer ruído quando a ligação Bluetooth for incorretamente desligada.

# Utilizar os auscultadores

## Utilizar os auscultadores

Estão disponíveis várias funcionalidades quando os auscultadores estiver ligado ao outro dispositivo.



As descrições seguintes baseiam-se num dispositivo móvel Samsung com Android 6.0 instalado. Algumas funcionalidades poderão não estar disponíveis dependendo do dispositivo móvel ligado.

## Funcionalidades de chamada

### Atender uma chamada

Quando receber uma chamada enquanto utiliza o auricular, o auricular emitirá um bipe. Prima a tecla Falar para atender a chamada.



- Quando os auscultadores estão ligados a dois dispositivos e ambos os dispositivos recebem uma chamada, ao mesmo tempo, pode atender apenas a chamada do primeiro dispositivo.
- Quando reproduz um ficheiro multimédia de um dispositivo, pode atender chamadas do outro dispositivo à mesma.

### Rejeitar uma chamada

Prima sem soltar a tecla Falar por um segundo.

### Ajustar o volume

Prima a tecla de volume.

### Desligar o microfone

Para desligar o microfone para que do outro lado não o oiçam, prima sem soltar a tecla [Falar] durante um segundo. O auricular irá emitir um som quando ligar ou desligar o microfone.

## Alterar a saída de som

Utilize as funcionalidades de chamada do dispositivo para alternar o áudio da chamada entre os auscultadores e o dispositivo.

## Terminar uma chamada

Prima o botão Falar.

## Reproduzir ficheiros de multimédia

Controle a reprodução multimédia, tal como música ou vídeos utilizando a botão Multifunções.

### Reproduzir e pausar um ficheiro multimédia

Prima a tecla Multifunções. O ficheiro de música reproduzido mais recentemente irá reproduzir automaticamente na aplicação padrão de música instalada no dispositivo ligado.

Durante a reprodução, prima a tecla multitarefas para pausar a reprodução. Para retomar a reprodução, prima novamente a tecla Multitarefa.



Quando dois dispositivos ligados estiverem a reproduzir ficheiros de multimédia ao mesmo tempo, os auscultadores reproduzirão a partir do dispositivo que começou a reprodução primeiro. Quando pausar o ficheiro actualmente em reprodução, o ficheiro em reprodução no outro dispositivo será reproduzido automaticamente.

### Avançar para o ficheiro de multimédia seguinte

Prima sem soltar a tecla de Volume (-) durante um segundo para avançar para o ficheiro seguinte durante a reprodução. Em alternativa, prima a tecla multitarefas duas vezes.

### Retroceder para o ficheiro de multimédia anterior

Prima sem soltar a tecla de Volume (+) durante um segundo para retroceder para o ficheiro anterior durante a reprodução.

## Ajustar o volume

Prima a tecla de volume.

## Utilizar o Samsung Level

No dispositivo ligado, transfira a aplicação Samsung Level do Google Play Store ou Galaxy Apps. Através da aplicação, pode verificar a energia restante da bateria e ajustar o volume.

Para mais informação, consulte o menu de ajuda da aplicação.



A aplicação Samsung Level é compatível com dispositivos móveis Samsung com o sistema operativo Android 4.2.2 ou mais recente. Algumas funcionalidades poderão ser diferentes ou não funcionarem no auricular dependendo do dispositivo conectado ou do sistema operativo.

# Índice

## Resolução de problemas

Antes de contactar o Centro de Assistência Samsung, por favor tente as soluções seguintes.

### Os seus auscultadores não se ligam

Quando a bateria estiver totalmente descarregada, os seus auscultadores não se irão ligar. Carregue totalmente a bateria antes de ligar o auricular.

### O seu auricular deixa de responder

Se o áudio do seu auricular estiver com problemas, tal como deixar de responder ou distorcer o som, tente resolver o problema desligando e ligando-o novamente.

Se o auricular continuar sem responder, termine a ligação Bluetooth e volte a ligá-los. Para fazer isso, prima sem soltar a tecla Falar/Multifunções durante, aproximadamente, três segundos para entrar no modo de emparelhamento Bluetooth. Quando o auricular entra no modo de emparelhamento Bluetooth, ligue os dispositivos novamente e depois verifique o funcionamento do auricular.

Se o problema continuar, contacte um Centro de Assistência Samsung.

### A bateria não carrega corretamente (Para carregadores aprovados pela Samsung)

Certifique-se de que o carregador está corretamente ligado.

Se o problema continuar, contacte um Centro de Assistência Samsung.

## Um outro dispositivo Bluetooth não consegue localizar os seus auscultadores

- Certifique-se de que os auscultadores se encontram no modo de emparelhamento Bluetooth.
- Reinicie o seu auricular e procure-o novamente.
- Certifique-se de que os seus auscultadores e o outro dispositivo Bluetooth estão dentro do alcance do Bluetooth de (10 m).

Se as sugestões acima não resolverem o seu problema, contacte um Centro de Assistência Samsung.

## O seu auricular não se encontra ligado a outro dispositivo Bluetooth

- Certifique-se de que o seu auricular e o outro dispositivo Bluetooth estão dentro do alcance máximo de Bluetooth (10 m).
- No dispositivo com o qual se quer ligar, desligue todos os dispositivos emparelhados e tente ligar novamente.

## A ligação Bluetooth desliga-se muitas vezes

- Se existirem obstáculos entre os dispositivos, a distância de operação poderá ser reduzida.
- Certifique-se de que o seu auricular e o outro dispositivo Bluetooth estão dentro do alcance máximo de Bluetooth (10 m).
- Quando usar os auscultadores com outros dispositivos Bluetooth, a ligação pode ser afectada por ondas electromagnéticas. Procure usar os auscultadores em ambientes onde existam poucos dispositivos sem fios presentes.

## Não consegue ouvir os outros a falar

- Ajuste o volume do dispositivo.
- Ajuste o volume do dispositivo ligado quando não conseguir ouvir sons nos seus auscultadores com o som no máximo.

## O som ecoa durante a chamada

Ajuste o volume premindo a tecla de volume ou mova-se para outra área.

## Os outros não o conseguem ouvir durante uma chamada

- Assegure-se de que o microfone está ligado.
- Certifique-se de que não está a cobrir o microfone embutido.

## A qualidade do áudio é fraca

- Os serviços de rede sem fios podem ser desativados devido a problemas com a rede da operadora. Certifique-se de que mantém os auscultadores longe de ondas electromagnéticas.
- Certifique-se de que o seu auricular e o outro dispositivo Bluetooth estão dentro do alcance máximo de Bluetooth (10 m).
- Poderá notar descidas no volume ou ruído dependendo do volume do dispositivo ligado. Para evitar isto, ajuste corretamente o som do dispositivo ligado.

## Os auscultadores funcionam de forma diferente daquela descrita no manual

- As funções disponíveis podem diferir dependendo do dispositivo ligado.
- Algumas funcionalidades não podem ser usadas quando estão dois dispositivos ligados aos auscultadores ao mesmo tempo.

## A bateria descarrega mais rapidamente do que quando a comprei

- Quando expõe os auscultadores ou a bateria a temperaturas muito frias ou muito quentes, a carga útil pode ser reduzida.
- A bateria é um consumível e a carga útil irá diminuir com o tempo.



## Retirar a bateria

- Para retirar a bateria, **deve** visitar um centro de assistência autorizado através das instruções fornecidas.
- Para sua segurança, **não deve tentar remover** a bateria. Se a bateria não for removida corretamente, poderá ser danificada ou danificar o dispositivo, causar ferimentos em si e/ou tornar o dispositivo pouco seguro.
- A Samsung não se responsabiliza por quaisquer danos ou perdas (seja por contrato ou prejuízo, incluindo negligência) que podem surgir pelo facto de não seguir à risca estes avisos e instruções, excluindo morte ou ferimentos pessoais causados por negligência da Samsung.

- 1 Abra o corpo utilizando um ferramenta de pontas achatadas.
- 2 Afaste a bateria da placa de circuitos e corte as ligações entre ambas.
- 3 Retire a bateria.

## Copyright

Copyright © 2016 Samsung Electronics

Este manual está protegido pelas leis internacionais de copyright.

Nenhuma parte deste manual pode ser reproduzida, traduzida ou transmitida de maneira alguma, nem por nenhum meio, eletrônico ou mecânico, incluindo fotocópia, gravação ou armazenado em armazenamento de informação ou sistema de obtenção, sem obter primeiro o consentimento escrito da Samsung Electronics.

## Marcas Registradas

- SAMSUNG e o logotipo SAMSUNG são marcas registradas da Samsung Electronics.
- Bluetooth® é uma marca registrada da Bluetooth SIG, Inc. por todo o mundo.
- Todas as outras marcas registradas e copyrights são propriedade dos seus respectivos proprietários.

# Izlasiet mani vispirms

Pirms ierīces ekspluatācijas uzsākšanas izlasiet šo rokasgrāmatu, lai nodrošinātu pareizu un drošu ierīces lietošanu.

- Attēli vizuāli var atšķirties no faktiskā izstrādājuma. Saturs var tikt mainīts bez iepriekšēja brīdinājuma.
- Pirms austiņu lietošanas pārliecinieties, ka mobilā ierīce, ko vēlaties pievienot, ir saderīga ar šīm austiņām.

## Norādījumu ikonas



**Brīdinājums:** situācijas, kuru rezultātā var nodarīt kaitējumu sev vai citiem



**Uzmanību:** situācijas, kuru rezultātā var nodarīt kaitējumu jūsu ierīcei vai citām iekārtām



**Piezīme:** piezīmes, lietošanas padomi vai papildu informācija

# Darba sākšana

## Pakas saturs

Pārbaudiet, vai ierīces komplektācijā ir šādi priekšmeti:

- Austiņas
- leauša uzgalis (3 kompl., izmēri S/M/L)
- Pārlika (2 kompl., izmēri S/L);
- Īsā lietošanas pamācība



- Ar ierīci pievienotie vienumi un jebkādi citi aksesuāri var atšķirties atkarībā no reģiona vai pakalpojumu sniedzēja.
- Piegādātie piederumi ir paredzēti tikai šai ierīcei un var nebūt saderīgi ar citām ierīcēm.
- Izstrādājuma dizains un specifikācijas var tikt mainīti bez iepriekšēja brīdinājuma.
- Jūs varat iegādāties papildu piederumus pie vietējā Samsung mazumtirgotāja. Pirms iegādes pārliedzieties, vai tie ir saderīgi ar šo ierīci.
- Izmantojiet tikai Samsung apstiprinātos piederumus. Neapstiprinātu piederumu lietošana var izraisīt darbības problēmas un darbības traucējumus, kurus nesedz garantija.
- Visu palīgierīču pieejamība var mainīties, un tas ir pilnībā atkarīgs no ražošanas uzņēmumiem. Lai iegūtu plašāku informāciju par pieejamajiem piederumiem, skatiet Samsung tīmekļa vietni.

## Ierīces izkārtojums

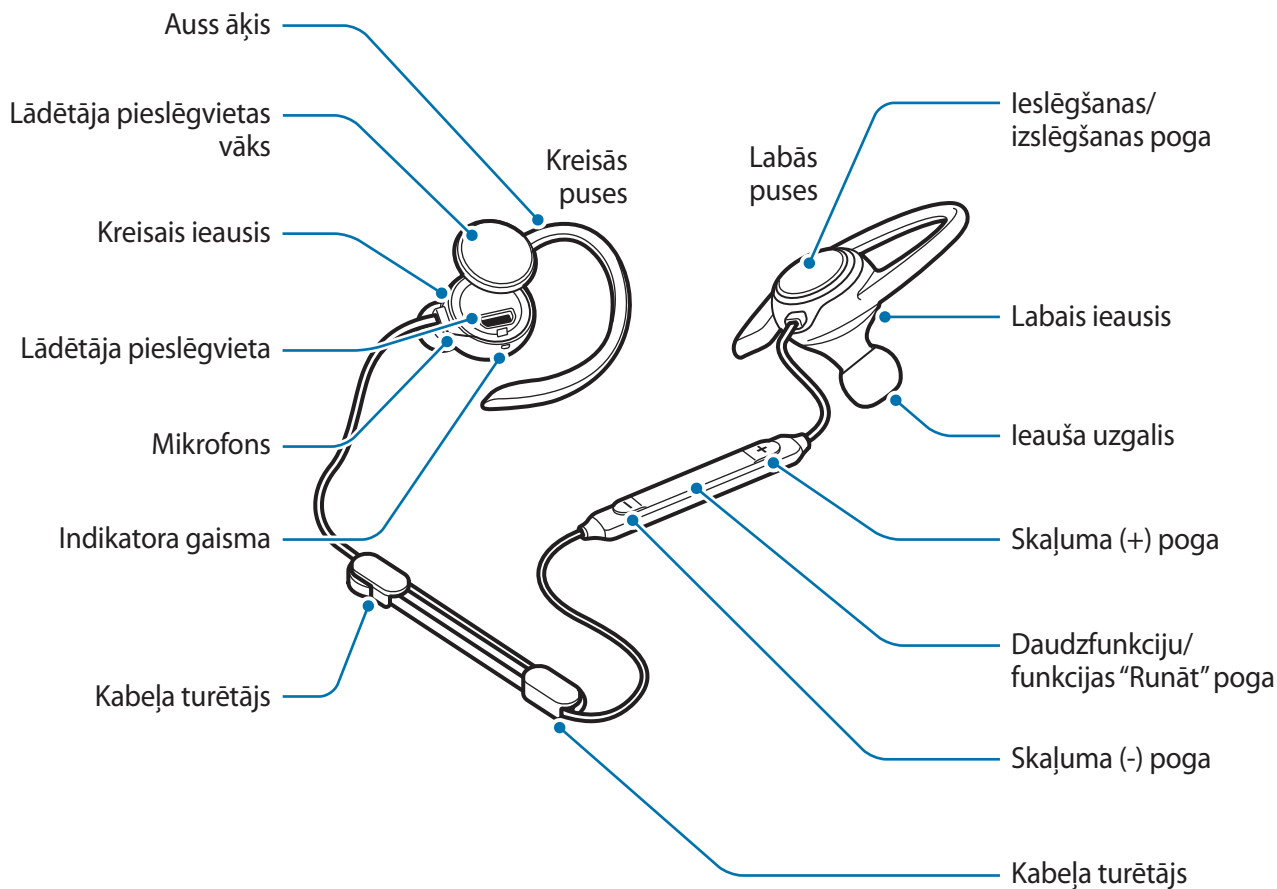

## Pogas un funkcijas

Nosaukums	Funkcija
Ieslēgšanas/ izslēgšanas poga	<ul style="list-style-type: none"><li>Nospiediet un turiet nospiešu šo pogu vienu sekundi, lai ieslēgtu austiņas.</li><li>Nospiediet un turiet nospiešu šo pogu aptuveni četras sekundes, lai izslēgtu austiņas.</li><li>Nospiediet, lai pārbaudītu atlikušo akumulatora enerģijas daudzumu.</li></ul>

Nosaukums	Funkcija
Daudzfunkciju/ funkcijas "Runāt" poga	<ul style="list-style-type: none"> <li>Nospiediet, lai atbildētu vai beigtu zvanu.</li> <li>Nospiediet, lai atskaņotu vai pauzētu multivides failus.</li> <li>Ja Bluetooth savienojums tiek pārtraukts, nospiediet, lai atkārtoti savienotu ierīces.</li> <li>Sarunas laikā nospiediet un turiet nospiestu šo pogu vienu sekundi, lai ieslēgtu vai izslēgtu mikrofonu.</li> <li>Nospiediet un turiet nospiestu pogu apmēram vienu sekundi, lai noraidītu zvanu vai palaistu programmu <b>S Voice</b>.</li> <li>Turiet nospiestu pogu aptuveni 3 sekundes, lai aktivizētu Bluetooth savienošanas pāri režīmu.</li> <li>Nospiediet divreiz, lai pārietu uz nākamo failu multivides atskaņošanas laikā.</li> </ul>
Skaļuma pogas	<ul style="list-style-type: none"> <li>Nospiediet, lai pielāgotu skaļumu sarunas laikā vai multivides atskaņošanas laikā.</li> <li>Turiet nospiestu skaļuma (-) pogu vienu sekundi, lai multivides atskaņošanas laikā pārietu uz nākamo failu.</li> <li>Turiet nospiestu skaļuma (+) pogu vienu sekundi, lai multivides atskaņošanas laikā pārietu uz iepriekšējo failu.</li> </ul>

## Indikatora gaisma

Indikatora gaisma informē par austiņu statusu.

Krāsa	Statuss
Mirgo zilā krāsā trīs reizes	<ul style="list-style-type: none"> <li>Ieslēdzas</li> </ul>
Mirgo sarkanā krāsā trīs reizes	<ul style="list-style-type: none"> <li>Izslēdzas</li> </ul>
Mirgo sarkanā un zilā krāsā	<ul style="list-style-type: none"> <li>Bluetooth savienošanas pāri režīms</li> </ul>
Ātri mirgo zilā krāsā trīs reizes	<ul style="list-style-type: none"> <li>Savienota ar citām mobilajām ierīcēm, izmantojot Bluetooth</li> </ul>
Mirgo zilā krāsā	<ul style="list-style-type: none"> <li>Ienākošs zvans</li> </ul>
Sarkana	<ul style="list-style-type: none"> <li>Uzlādējas</li> </ul>
Zila	<ul style="list-style-type: none"> <li>Pilnībā uzlādēts</li> </ul>
Izslēgta	<ul style="list-style-type: none"> <li>Lietošanas laikā vai miega režīmā</li> </ul>

## Akumulatora uzlāde

Uzlādējiet akumulatoru, pirms izmantojat austiņas pirmo reizi vai, ja austiņas ilgstoši nav lietotas.



Izmantojiet tikai Samsung apstiprinātus lādētājus. Neapstiprinātu lādētāju lietošana var izraisīt akumulatora eksploziju vai sabojāt austiņas.



- Austiņas var uzlādēt, izmantojot lādētāju (iegādājams atsevišķi).
- Izmantojot lādētāja vietā citu strāvas avotu, piemēram, datoru, uzlādes ātrums var samazināties mazākas elektriskās strāvas dēļ.
- Austiņas var izmantot arī uzlādes laikā, bet var būt nepieciešams ilgāks laiks akumulatora pilnīgai uzlādešanai.
- Uzlādes laikā austiņas var uzkarst. Tā ir normāla parādība, kas nemazina austiņu kalpošanas laiku vai veiktspēju. Ja akumulators uzkarst vairāk nekā parasti, lādētājs var pārstāt veikt uzlādi.
- Ja austiņas pareizi neuzlādējas, nogādājiet austiņas un lādētāju Samsung servisa centrā.

1 Atveriet lādētāja pieslēgvietas vāku un pievienojiet austiņas lādētājam.

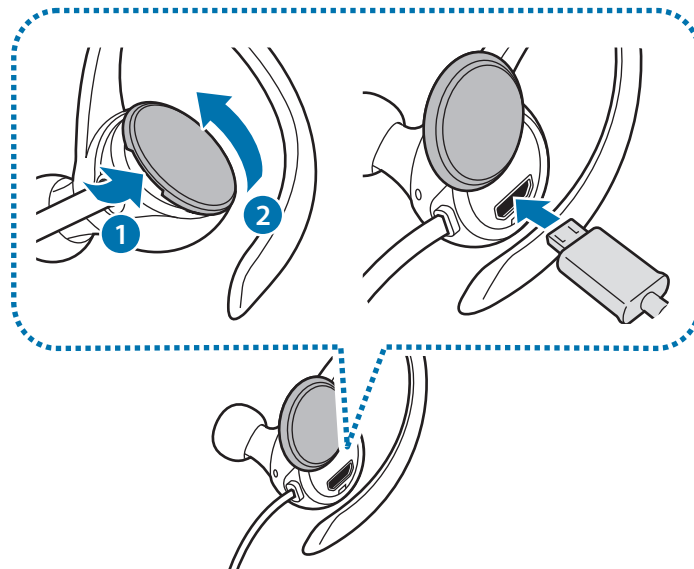

- Nevelciet lādētāja pieslēgvietas vāku pārāk stingri. Tas var sabojāt lādētāja pieslēgvietas vāku.
- Pieslēdzot lādētāju nepareizi, var izraisīt nopietnus austiņu bojājumus. Garantija nesedz nepareizas ierīces lietošanas rezultātā radušos bojājumus.

2 Pēc pilnīgas uzlādēšanas atvienojiet austiņas no lādētāja.



Lai taupītu enerģiju, atvienojiet lādētāju no elektrotīkla, kad tas netiek izmantots. Lādētājam nav ieslēgšanas/izslēgšanas slēdža, tādēļ laikā, kad lādētājs netiek izmantots, tas jāatvieno no kontaktligzdas, lai novērstu nelietderīgu elektroenerģijas patēriņu. Uzlādes laikā lādētājam ir jāatrodas elektriskās kontaktligzdas tuvumā un jābūt viegli pieejamam.

## Atlikušās akumulatora enerģijas pārbaudīšana

Nospiediet ieslēgšanas/izslēgšanas pogu. Indikatora gaisma informēs jūs par atlikušo akumulatora enerģiju.

Krāsa	Akumulatora enerģija
Mirgo sarkanā krāsā trīs reizes	• Mazāk par 30%
Mirgo violetā krāsā trīs reizes	• 30–60%
Mirgo zilā krāsā trīs reizes	• 60–100%

## Austiņu ieslēgšana un izslēgšana

Lai ieslēgtu austiņas, vienu sekundi turiet nospiešu ieslēgšanas/izslēgšanas pogu. Indikatora gaisma mirgos zilā krāsā trīs reizes.

Lai izslēgtu austiņas, aptuveni četras sekundes turiet nospiešu ieslēgšanas/izslēgšanas pogu. Indikatora gaisma mirgos sarkanā krāsā trīs reizes.



Ņemiet vērā visus pilnvarota personāla publicētos brīdinājumus un norādījumus vietās, kur bezvadu ierīču izmantošana ir ierobežota, piemēram, lidmašīnās un slimnīcās.



# Austiņu sagatavošana un nēsāšana

## Ieauša uzgaļa pievienošana ieausim

- 1 Izvēlieties ausij atbilstošu ieauša uzgali.
- 2 Uzvelciet ieauša uzgali uz fiksatora ieauša apakšējā daļā.

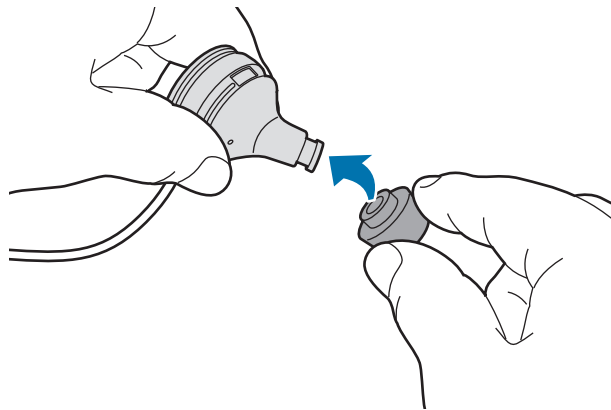

- Nelieciet ieausus ausīs bez ieaušu uzgaļiem. Tā rīkojoties, var radīt ausu traumas.
- Nevelciet aiz ieauša uzgaļa pārāk stingri. Ieauša uzgalis var saplīst.

- 3 Veiciet tās pašas darbības otram ieausim.

## Ausu āķu nomaiņa pret pārlikām

Standarta variantā ieausīm ir pievienoti ausu āķi. Jūs varat nomainīt tos pret pārlikām.

- 1 Noņemiet auss āķi, turot to, kā parādīts tālāk redzamajā attēlā, nedaudz pavelkot uz augšu un tad velkot to ieausa uzgaļa virzienā.

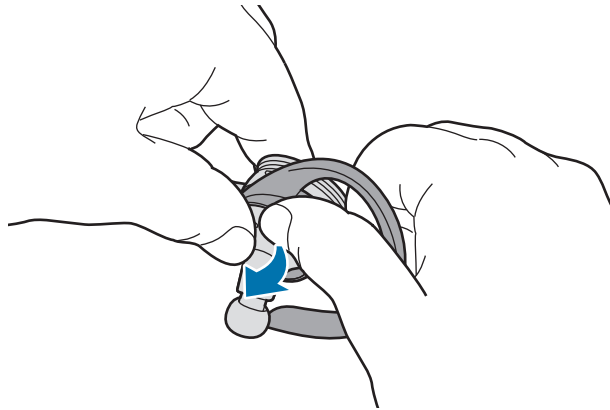

- Nevelciet auss āķi nepareizajā virzienā. Tādējādi auss āķis var tik bojāts.
- Nevelciet auss āķi pārāk spēcīgi. Tādējādi auss āķis var tik bojāts.

- 2 Izvēlieties ausij atbilstošu pārliku.

Kreisās puses pārlikā ir mikroфона caurumi.

- 3 Nosedziet ieausi ar pārliku. Pēc tam noregulējiet kreisās puses pārliku tā, lai mikroфона caurumi nebūtu nosprostoti.

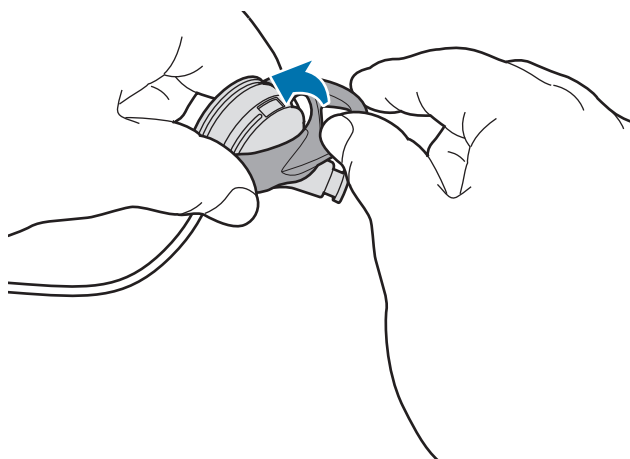

- Neuzlieciet pārliku nepareizajā virzienā. Tādējādi pārlika var tikt bojāta.
- Nevalkājiet ieausus bez pārlikām. Tā rīkojoties, var radīt ausu traumas.
- Pārmērīgi nevelciet pārliku. Pārlika var saplīst.

## Austiņu valkāšana



- Pārmērīgi nelokiet un negroziet austiņas.
- Neizdariet pārmērīgu spiedienu uz austiņām.
- Nevelciet aiz austiņu daļām pārāk stipri.

Valkājiet austiņas tā, kā parādīts tālāk redzamajā attēlā, novietojot katru auss āķi virs ausīm.



## Kabeļa garuma pielāgošana un kabeļa pārvaldība

Izmantojot kabeļa turētājus, jūs varat noregulēt austiņu kabeļa garumu un pasargāt kabeli no sapīšanās.



Nevelciet aiz austiņu daļām pārāk stipri, kamēr izmantojat kabeļu turētājus. Tādējādi varat sabojāt austiņas.

Ievietojiet austiņu kabeli kabeļa turētājos atbilstoši tam, kā parādīts tālāk redzamajā attēlā. Pēc tam turiet kabeļa turētāju un uzmanīgi pavelciet kabeli, lai pielāgotu tā garumu.

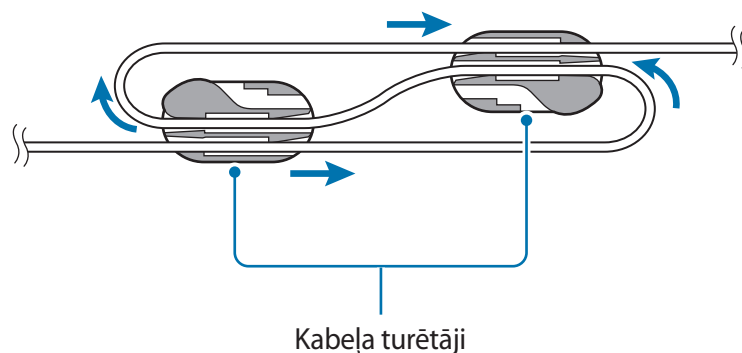

Kad esat pabeiguši pielāgot kabeļa garumu, ievietojiet austiņu kabeli turētājos, kā parādīts tālāk redzamajā attēlā, lai novērstu kabeļa sapīšanos.

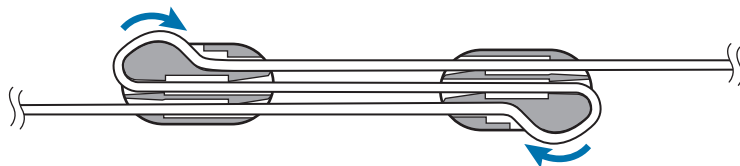

# Pieslēgšanās ar Bluetooth

## Bluetooth

### Par Bluetooth

Bluetooth ir bezvadu tehnoloģijas standarts, kas izmanto 2,4 GHz frekvenci, lai savienotu dažādas ierīces tuvos attālumos. Tas var izveidot savienojumu un apmainīties datiem ar citām ierīcēm, kurās iespējota funkcija Bluetooth, piemēram, mobilajām ierīcēm, datoriem, printeriem un citu digitālo sadzīves tehniku, neveidojot savienojumu ar kabeļiem.

### Norādes Bluetooth lietošanai

- Lai izvairītos no problēmām, savienojot austiņas ar citu ierīci, novietojiet ierīces tuvu vienu otram.
- Pārliecinieties, vai austiņas un otra Bluetooth ierīce atrodas Bluetooth savienojuma diapazonā (10 m). Attālums var mainīties atkarībā no vides, kurā ierīces tiek izmantotas.
- Pārliecinieties, vai nav šķēršļu starp austiņām un pievienoto ierīci, ieskaitot cilvēku ķermeņus, sienas, stūrus, vai žogus.
- Neaiztieciat pievienotas ierīces Bluetooth antenu.
- Bluetooth izmanto tādu pašu frekvenci, kā daži industriālie, zinātniskie, medicīniskie un zema enerģijas patēriņa produkti un var rasties traucējumi izveidojot savienojumus šāda veida produktu tuvumā.
- Dažas ierīces, it īpaši tās, kuras Bluetooth SIG nav pārbaudījis vai apstiprinājis, var nebūt saderīgas ar šīm austiņām.
- Neizmantojiet Bluetooth funkciju nelikumīgiem mērķiem (piemēram, veidojot pirātiskas failu kopijas vai nelegāli noklausoties komunikāciju komerciāliem mērķiem).

## Pieslēgšanās pie mobilās ierīces

Lai izmantotu austiņas, savienojiet tās pārī ar mobilo ierīci. Kad ierīces ir savienotas pārī, austiņas mēģinās savienoties ar mobilo ierīci ik reizi, kad to ieslēgsiet.

- 1 **Austiņas** Nospiediet un aptuveni trīs sekundes turiet nospiestu daudzfunkciju/funkcijas "Runāt" pogu, lai aktivizētu Bluetooth savienošanas pārī režīmu.

Indikatora gaisma mirgos sarkanā un zilā krāsā.



Pirmoreiz ieslēdzot austiņas, automātiski tiek aktivizēts Bluetooth savienošanas pārī režīms.

- 2 **Mobilā ierīce** Aktivizējiet Bluetooth funkciju un meklējiet Bluetooth ierīces.

Lai iegūtu papildinformāciju, skatiet mobilās ierīces lietotāja rokasgrāmatu.

- 3 **Mobilā ierīce** Sarakstā pieskarieties pie **Samsung Level Active (0000)**.

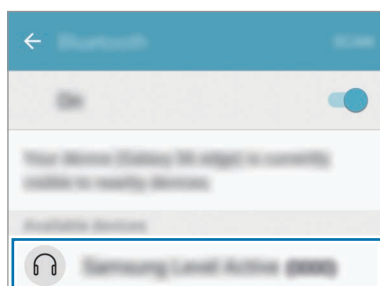

- Austiņu PIN ir četrciparu skaitlis apaļās iekavās, kas norādīts mobilās ierīces Bluetooth iestatījumu ekrānā. Skaitlis atšķiras atkarībā no austiņām.
- Ja neizdodas izveidot Bluetooth savienojumu vai mobilā ierīce nevar atrast austiņas, izņemiet ierīces informāciju no mobilās ierīces saraksta. Tad mēģiniet izveidot atkārtotu savienojumu.
- Ja austiņas nedarbojas pareizi, restartējiet tās vai mēģiniet vēlreiz savienot pārī šīs ierīces.
- Savienojuma izveidošanas metode ar Bluetooth var atšķirties atkarībā no savienotajām ierīcēm.

## Papildu mobilo ierīču pievienošana

Austiņas vienlaikus var savienot ar divām mobilajām ierīcēm. Savienojot austiņas ar divām ierīcēm, pēdējā pievienotā ierīce tiek atpazīta kā primārā ierīce.

- 1 Savienojiet austiņas ar mobilo ierīci, izmantojot Bluetooth.
- 2 Nospiediet un aptuveni trīs sekundes turiet nospiestu daudzfunkciju/funkcijas "Runāt" pogu, lai aktivizētu Bluetooth savienošanas pārī režīmu.

Pirmā mobilā ierīce tiks atvienota.

- 3 Savienojiet austiņas ar otro mobilo ierīci.
- 4 Atkal savienojiet austiņas ar pirmo mobilo ierīci.



Dažas ierīces var šo funkciju neatbalstīt.

## Atkārtota citu ierīču pievienošana un atvienošana

### Atkārtota savienojuma izveide starp ierīcēm

Ja Bluetooth savienojums tiek pārtraukts sakarā ar pārāk lielu attālumu starp ierīcēm, pielieciet attiecīgajā brīdī ierīces tuvāk vienu otrai. Ierīcēm tiks automātiski izveidots savienojums no jauna.

Ja Bluetooth savienojums tiek pārtraukts pievienotās mobilās ierīces dēļ, atveriet mobilās ierīces Bluetooth izvēlni, lai atkal savienotu ierīces pāri.

### Ierīču savienojuma pārtraukšana

Nospiediet un aptuveni trīs sekundes turiet nospiestu daudzfunkciju/funkcijas "Runāt" pogu. Pēc tam savienojums tiek izbeigts un austiņām tiek aktivizēts Bluetooth savienošanas pāri režīms.

Savienojumu var pārtraukt, arī izslēdzot austiņas. Ja austiņas ieslēdz no jauna un ierīces atrodas savienojuma diapazonā, austiņas automātiski savienojas ar pēdējo pāri savienoto ierīci.



Ja Bluetooth savienojums tiek nepareizi pārtraukts, var parādīties troksnis.



# Austiņu lietošana

## Austiņu lietošana

Ja austiņas ir savienotas ar citu ierīci, ir pieejamas dažādas funkcijas.



Tālāk redzami apraksti ir balstīti uz Samsung mobilās ierīces, kas darbojas operētājsistēmā Android 6.0. Dažas funkcijas var nebūt pieejamas atkarībā no savienotās ierīces.

## Zvanišanas funkcijas

### Atbildēšana uz zvanu

Ja, nēsājot austiņas, pienāks zvans, austiņās atskanēs signāls. Nospiediet pogu "Runāt", lai atbildētu uz zvanu.



- Kad austiņas ir savienotas ar divām ierīcēm un abas ierīces saņem zvanus vienlaicīgi, uz zvanu iespējams atbildēt tikai no primārās ierīces.
- Atskaņojot multivides failu no vienas ierīces, jūs joprojām varat atbildēt uz zvaniem no otras ierīces.

### Zvana noraidīšana

Turiet nospiebtu runāšanas pogu vienu sekundi.

### Skaļuma pielāgošana

Nospiediet skaļuma pogu.

### Mikrofona izslēgšana

Lai izslēgtu mikrofona un otrs cilvēks jūs nevarētu dzirdēt, nospiediet un vienu sekundi turiet nospiebtu pogu "Runāt". Ieslēdzot vai izslēdzot mikrofona, austiņās būs dzirdams signāls.

## Skaņas izvades pārslēgšana

Izmantojiet savienotās ierīces zvanišanas funkcijas, lai pārslēgtu zvana audio skaņu starp austiņām un ierīci.

## Zvana beigšana

Nospiediet pogu "Runāt".

## Multivides failu atskaņošana

Regulējiet multivides atskaņošanu, piemēram, mūziku un video, izmantojot daudzfunkciju pogu.

## Multivides faila atskaņošana un pauzēšana

Nospiediet daudzfunkciju pogu. Pēdējais atskaņotais mūzikas fails tiks atskaņots automātiski noklusējuma mūzikas aplikācijā, kas uzinstalēta savienotajā ierīcē.

Atskaņošanas laikā nospiediet daudzfunkciju pogu, lai pauzētu atskaņošanu. Lai atsāktu atskaņošanu, no jauna nospiediet daudzfunkciju pogu.



Ja divas savienotās ierīces vienlaicīgi atskaņo multivides failus, austiņās tiks atskaņots fails no ierīces, kas pirmā uzsāka faila atskaņošanu. Pauzējot failu, kurš pašlaik tiek atskaņots, automātiski tiks atskaņots otras ierīces atskaņotais fails.

## Nākamā multivides faila izlaišana

Turiet nospiestu skaļuma (-) pogu vienu sekundi, lai atskaņošanas laikā pārietu uz nākamo failu. Skaļuma pogas vietā varat arī divas reizes nospiegt daudzfunkciju pogu.

## Iepriekšējā multivides faila izlaišana

Turiet nospiestu skaļuma (+) pogu vienu sekundi, lai atskaņošanas laikā pārietu uz iepriekšējo failu.

## Skaļuma pielāgošana

Nospiediet skaļuma pogu.

## Samsung Level izmantošana

Savienotajā ierīcē lejupielādējiet Samsung Level aplikāciju no Google Play veikala vai Galaxy Apps. Izmantojot šo aplikāciju, jūs varat pārbaudīt atlikušo akumulatora uzlādes līmeni un pielāgot skaļumu.

Plašāku informāciju skatiet programmas palīdzības sadaļā.



Samsung Level aplikācija ir savietojama ar Samsung mobilajām ierīcēm, kas darbojas ar Android operētājsistēmu 4.2.2 vai jaunāku. Dažas funkcijas var atšķirties vai var nedarboties ar jūsu austiņām atkarībā no pievienotās ierīces vai lietotās operētājsistēmas.

# Pielikums

## Traucējummeklēšana

Pirms sazināties ar Samsung servisa centru, lūdzu, izmēģiniet tālāk norādītos risinājumus.

### Jūsu austiņas neieslēdzas

Ja akumulators ir pilnībā izlādējies, austiņas neieslēgsies. Pirms austiņu ieslēgšanas pilnībā uzlādējiet akumulatoru.

### Ja jūsu austiņas nereaģē

Ja rodas austiņu audio funkcijas darbības traucējumi, piemēram, austiņas nereaģē vai arī skaņas atveide ir kropļota, risiniet to, izslēdzot un pēc tam vēlreiz ieslēdzot austiņas.

Ja austiņas joprojām nereaģē, pārtrauciet Bluetooth savienojumu un atjaunojiet to. Lai to paveiktu, nospiediet un aptuveni trīs sekundes turiet nospiestu daudzfunkciju/funkcijas "Runāt" pogu, kas aktivizē Bluetooth savienošanas pāri režīmu. Kad austiņām tiek aktivizēts Bluetooth pāri savienošanas režīms, vēlreiz savienojiet ierīces un pēc tam pārbaudiet austiņu darbību.

Ja problēma vēl joprojām nav atrisināta, sazinieties ar Samsung servisa centru.

### Akumulators netiek pareizi uzlādēts (ar Samsung apstiprinātiem lādētājiem)

Pārliedzieties, vai lādētājs ir pareizi pievienots.

Ja problēma vēl joprojām nav atrisināta, sazinieties ar Samsung servisa centru.

## Vēl viena Bluetooth ierīce nevar noteikt austiņu atrašanās vietu

- Pārlicinieties, vai austiņas darbojas Bluetooth savienošanas pārī režīmā.
- Restartējiet savas austiņas un atkal meklējiet tās.
- Pārlicinieties, vai austiņas un otra Bluetooth ierīce atrodas Bluetooth savienojuma diapazonā (10 m).

Ja iepriekš norādītie padomi nepalīdz novērst problēmu, sazinieties ar Samsung servisa centru.

## Jūsu austiņas nav savienotas ne ar vienu citu Bluetooth ierīci

- Nodrošiniet, lai jūsu austiņas un otra Bluetooth ierīce būtu Bluetooth maksimālā diapazona robežās (10 m).
- No ierīces, ar kuru veidosiet savienojumu, atvienojiet visas pārī savienotās ierīces un vēlreiz mēģiniet izveidot savienojumu.

## Bluetooth savienojums tiek bieži atvienots

- Ja starp ierīcēm ir šķēršļi, darbības attālums var samazināties.
- Nodrošiniet, lai jūsu austiņas un otra Bluetooth ierīce būtu Bluetooth maksimālā diapazona robežās (10 m).
- Izmantojot austiņas ar citām Bluetooth ierīcēm, savienojumu var ietekmēt elektromagnētiskie viļņi. Izmantojiet austiņas vidē ar nelielu skaitu bezvadu ierīču.

## Jūs nevarat dzirdēt citus runājam

- Pielāgojiet ierīces skaļuma līmeni.
- Pielāgojiet skaļumu savienotajā ierīcē, ja jūs nedzirdat skaņas savā ierīcē pilnā skaļumā.

## Sarunas laikā skaņa atbalsojas

Pielāgojiet skaļuma līmeni, nospiežot skaļuma pogu, vai pārvietojieties uz citu vietu.

## Sarunas laikā citi jūs nedzird

- Pārliecinieties, vai mikrofons ir ieslēgts.
- Pārliecinieties, vai iebūvētais mikrofons nav aizklāts.

## Audio kvalitāte ir zema

- Bezvadu tīkla pakalpojumi var tikt deaktivizēti, rodoties problēmām pakalpojumu sniedzēja tīklā. Nodrošiniet, lai austiņas būtu aizsargātas no elektromagnētiskajiem viļņiem.
- Nodrošiniet, lai jūsu austiņas un otra Bluetooth ierīce būtu Bluetooth maksimālā diapazona robežās (10 m).
- Iespējami trokšņi vai skaļuma samazināšanās atkarībā no pievienotās ierīces skaļuma. Lai izvairītos no tā, atbilstoši jānoregulē ierīces skaņa.

## Austiņas darbojas citādi, nekā norādīts šajā rokasgrāmatā

- Pieejamās funkcijas var atšķirties atkarībā no savienotās ierīces.
- Dažas funkcijas nevar izmantot, ja ar austiņām vienlaicīgi ir savienotas divas ierīces.

## Akumulators izlādējas ātrāk, salīdzinot ar iegādes brīdi

- Ja jūs pakļaujat austiņas vai akumulatoru ļoti zemām vai ļoti augstām temperatūrām, noderīgā uzlāde var samazināties.
- Akumulatora darbmūžs ir ierobežots, un noderīgā izlāde laika gaitā samazinās.

## Akumulatora izņemšana

- Lai izņemtu akumulatoru, jums ar pieejamajām instrukcijām **jāapmeklē** autorizēts apkalpošanas centrs.
- Jūsu drošībai **nemēģiniet izņemt** akumulatoru pats. Ja akumulators netiek pareizi izņemts, tas var izraisīt akumulatora un ierīces bojājumus, ievainojumus un/vai padarīt ierīci nedrošu lietošanai.
- Samsung neuzņemas atbildību par kaitējumiem un zaudējumiem (saskaņā ar līguma noteikumiem vai tiesību aktiem), kas varētu rasties, ja netiek precīzi ievēroti šie brīdinājumi un norādījumi, izņemot nāvi vai miesas bojājumus, ja tie izraisīti Samsung nolaidības dēļ.

- 1 Atveriet korpusu, izmantojot instrumentu ar plakānu malu.
- 2 Virziet akumulatoru prom no mikroshēmas plates un atvienojiet savienojumus ar to.
- 3 Izņemiet akumulatoru.

## **Autortiesības**

Autortiesības © 2016 Samsung Electronics

Šī rokasgrāmata ir aizsargāta saskaņā ar starptautiskiem autortiesību likumiem.

Nevienam no šīs rokasgrāmatas daļām nedrīkst pavairot, izplatīt, tulkot vai nodot tālāk jebkādā formā vai veidā, elektroniskā vai mehāniskā, ieskaitot fotokopiju vai ierakstu izveidi un uzglabāšanu jebkādā informācijas glabāšanas un izgūšanas sistēmā, ja iepriekš nav saņemta rakstiska atļauja no Samsung Electronics.

## **Preču zīmes**

- SAMSUNG un SAMSUNG logotips ir Samsung Electronics reģistrētas preču zīmes.
- Bluetooth® ir pasaulē reģistrēta preču zīme, kas pieder Bluetooth SIG, Inc.
- Visas preču zīmes un autortiesības ir to attiecīgo īpašnieku īpašums.



# Pirmiausia perskaitykite

Kad saugiai ir tinkamai naudotumėtės prietaisu, pirmiausia perskaitykite šį vadovą.

- Paveikslėlių išvaizda gali skirtis nuo tikrojo gaminio. Turinys gali keistis be išankstinio įspėjimo.
- Prieš naudodami ausines įsitikinkite, kad mobilusis prietaisas, kurį norite prijungti, yra suderinamas su šiomis ausinėmis.

## Instrukcijų piktogramos



**Įspėjimas:** atvejai, kai galite susižaloti ar sužaloti kitus



**Perspėjimas:** atvejai, kai galite sugadinti savo prietaisą ar kitą įrangą



**Pastaba:** pastabos, naudojimo patarimai ar papildoma informacija

# Pradžia

## Pakuotės turinys

Patikrinkite, ar produkto dėžėje yra šie daiktai:

- Ausinės
- Ausinės galiukas (3 dalys, S / M / L)
- Sparno formos antgalis (2 dalys, S / L)
- Trumpasis darbo pradžios vadovas



- Daiktai, pateikiami su prietaisu, ir galimi priedai gali skirtis, priklausomai nuo regiono ar paslaugų tiekėjo.
- Kartu teikiami elementai skirti tik šiam prietaisui ir gali būti nesuderinami su kitais prietaisais.
- Išvaizda ir specifikacijos gali keistis be išankstinio įspėjimo.
- Papildomų priedų galite įsigyti iš vietinio „Samsung“ mažmeninės prekybos atstovo. Prieš įsigydami įsitikinkite, kad jie suderinami su prietaisu.
- Naudokite tik „Samsung“ patvirtintus priedus. Nepatvirtintų priedų naudojimas gali sukelti veikimo sutrikimus, kuriems garantija negalioja.
- Tai, ar bet kuris iš priedų yra galimas, priklauso tik nuo juos gaminančių įmonių. Norėdami daugiau informacijos apie galimus priedus, žr. „Samsung“ svetainėje.

## Prietaiso išvaizda

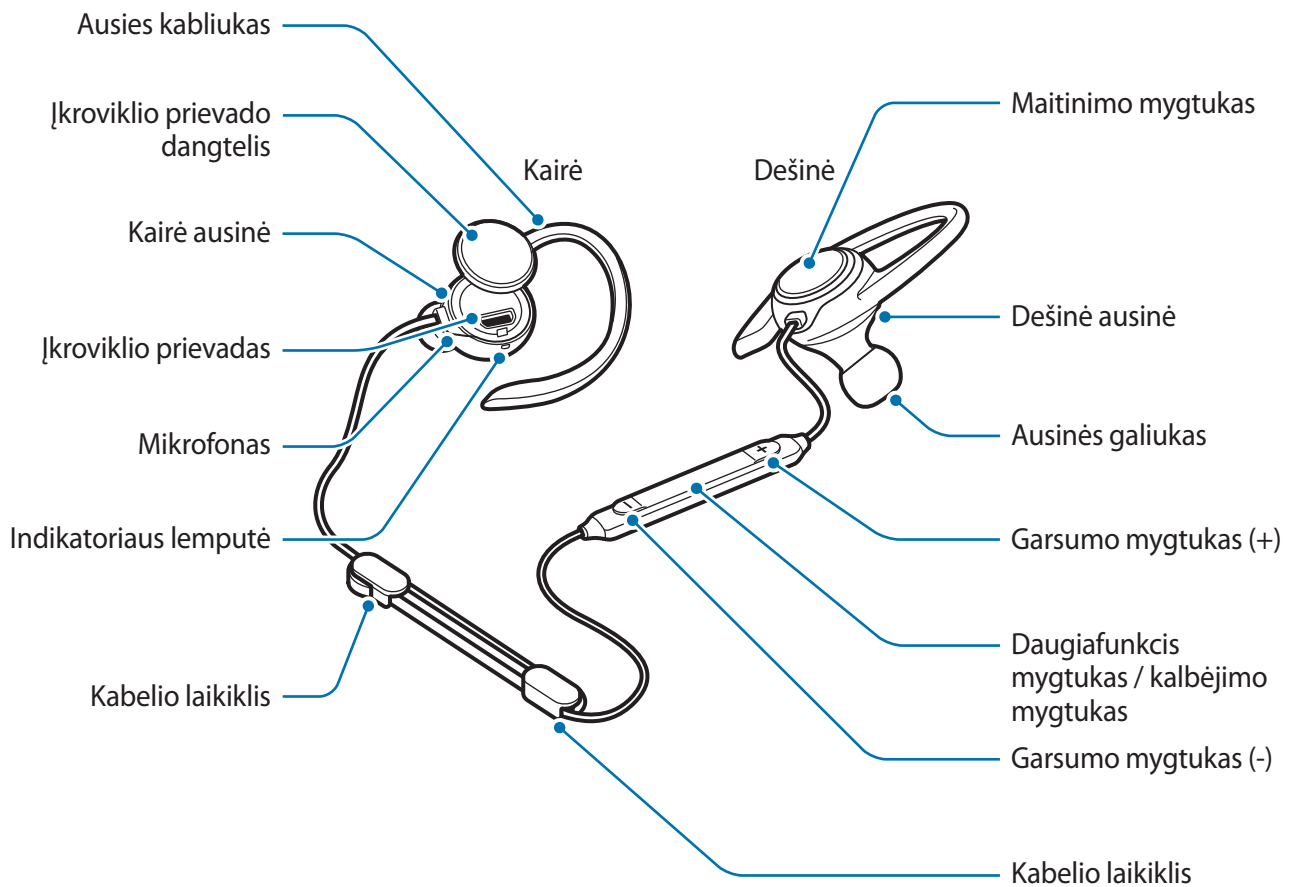

## Mygtukai ir funkcijos

Pavadinimas	Funkcija
Maitinimo mygtukas	<ul style="list-style-type: none"> <li>Norėdami įjungti ausines, paspauskite ir palaikykite vieną sekundę.</li> <li>Norėdami išjungti ausines, paspauskite ir palaikykite maždaug keturias sekundes.</li> <li>Paspauskite norėdami patikrinti akumuliatoriaus likutinę įkrovą.</li> </ul>

Pavadinimas	Funkcija
Daugiafunkcis mygtukas / kalbėjimo mygtukas	<ul style="list-style-type: none"> <li>• Paspauskite, norėdami atsiliepti arba baigti pokalbį.</li> <li>• Paspauskite, norėdami paleisti arba pristabdyti multimedijos failus.</li> <li>• Jeigu „Bluetooth“ ryšys nutrūko, paspauskite, jei norite vėl sujungti prietaisus.</li> <li>• Norėdami įjungti arba išjungti mikrofoną skambučio metu, paspauskite ir palaikykite vieną sekundę.</li> <li>• Paspauskite ir palaikykite 1 sekundę, norėdami atmesti skambutį arba paleisti <b>S Voice</b> programą.</li> <li>• Paspauskite ir palaikykite apie tris sekundes, kad pradėtų veikti „Bluetooth“ poravimo režimas.</li> <li>• Dukart paspauskite, norėdami peršokti prie kito failo medijos atkūrimo metu.</li> </ul>
Garsumo mygtukai	<ul style="list-style-type: none"> <li>• Paspauskite, norėdami reguliuoti garsą pokalbio arba medijos atkūrimo metu.</li> <li>• Norėdami peršokti prie kito failo medijos atkūrimo metu, paspauskite ir vieną sekundę palaikykite garsumo mygtuką (-).</li> <li>• Norėdami peršokti prie prieš tai buvusio failo medijos atkūrimo metu, paspauskite ir vieną sekundę palaikykite garsumo mygtuką (+).</li> </ul>

## Indikatoriaus lemputė

Indikatoriaus lemputė įspėja apie ausinių būseną.

Spalva	Būsena
Mirksi mėlyna 3 kartus	• Maitinimas įjungtas
Mirksi raudonai 3 kartus	• Maitinimas išjungtas
Mirksi raudonai ir mėlynai	• „Bluetooth“ poravimo režimas
Greitai mirksi mėlynai 3 kartus	• Prijungta prie mobiliųjų prietaisų per „Bluetooth“
Mirksi mėlynai	• Įeinantis skambutis
Raudona	• Kraunasi
Mėlyna	• Pilnai įkrauta
Išjungta	• Naudojimo arba miego režimo metu

## Akumuliatoriaus įkrovimas

Prieš naudodamiesi ausinėmis pirmą kartą arba tuomet, kai ausinės ilgą laiką nebuvo naudojamos, įkraukite akumuliatorių.



Naudokite tik „Samsung“ patvirtintus įkroviklius. Naudojantis nepatvirtintais įkrovikliais gali susprogti akumuliatorius arba sugesti ausinės.



- Galite įkrauti ausines naudodamiesi įkrovikliu (parduodamas atskirai).
- Naudojant kitokį nei įkroviklis maitinimo šaltinį, pvz.: kompiuterį, įkrovimas gali būti lėtesnis dėl silpnesnės elektros srovės.
- Kraunamas ausines galite naudoti, tačiau dėl to jų akumuliatorius ilgiau krausis.
- Kraunamos ausinės gali įkaisti. Tai įprastas reiškinys ir jis neturėtų trumpinti ausinių naudojimo ar darbo laiko. Jei akumuliatorius įkaista labiau nei įprastai, įkroviklis gali nustoti krauti.
- Jeigu ausinės tinkamai nesikrauna, nuneškite jas ir įkroviklį į „Samsung“ techninio aptarnavimo centrą.

1 Atidarykite įkroviklio prievado dangtelį ir prijunkite ausines prie įkroviklio.

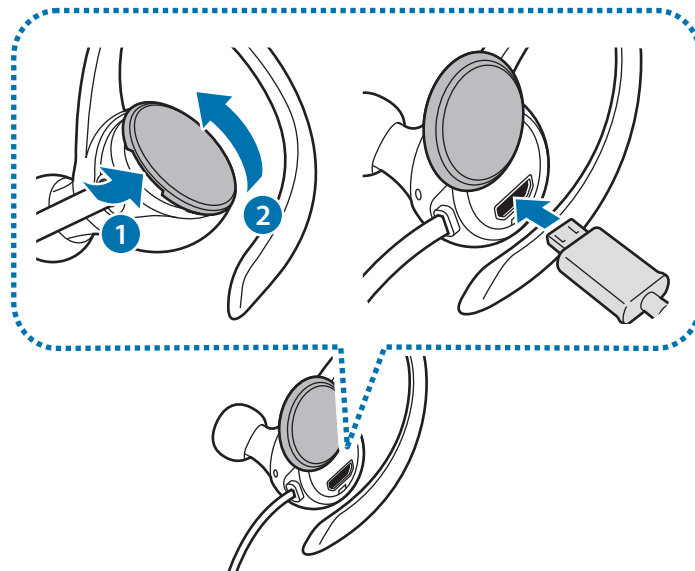

- Netraukite įkroviklio prievado dangtelio pernelyg stipriai. Taip galite sugadinti įkroviklio prievado dangtelį.
- Neteisingai prijungdami įkroviklį galite smarkiai sugadinti ausines. Bet kokiems dėl neteisingo naudojimo kilusiems pažeidimams nėra teikiama garantija.

## 2 Visiškai įsikrovus, atjunkite ausines nuo įkroviklio.



Norėdami tausoti energiją atjunkite įkroviklį, kai jo nenaudojate. Įkroviklis neturi įjungimo jungiklio, todėl turite atjungti jį nuo elektros lizdo, kai juo nesinaudojate, taip neeikvodami veltui elektros. Įkraunant, įkroviklį reikėtų laikyti netoliese elektros lizdo ir lengvai pasiekiamą.

## Akumuliatoriaus likutinės įkrovos tikrinimas

Paspauskite Maitinimo mygtuką. Indikatoriaus lemputės įspės apie likusią akumuliatoriaus energiją.

Spalva	Akumuliatoriaus įkrova
Mirksi raudonai 3 kartus	• Mažiau nei 30 %
Mirksi violetine spalva 3 kartus	• 30–60 %
Mirksi mėlyna 3 kartus	• 60–100 %

## Ausinių įjungimas ir išjungimas

Norėdami įjungti ausines, paspauskite ir vieną sekundę palaikykite maitinimo mygtuką. Indikatoriaus lemputė užsidegs mėlynai tris kartus.

Norėdami išjungti ausines, paspauskite ir maždaug keturias sekundes palaikykite maitinimo mygtuką. Indikatoriaus lemputė užsidegs raudonai tris kartus.



Vietose, kur belaidžių įrenginių naudojimas apribotas, pvz., lėktuvuose ar ligoninėse, vykdykite visus iškabintus personalo nurodymus ir įspėjimus.

# Ausinių paruošimas ir dėvėjimas

## Ausinės galiuko tvirtinimas prie ausinės

- 1 Pasirinkite jūsų ausiai tinkantį ausinės galiuką.
- 2 Uždenkite ausinės apačioje esantį fiksatorių ausinės galiuku.

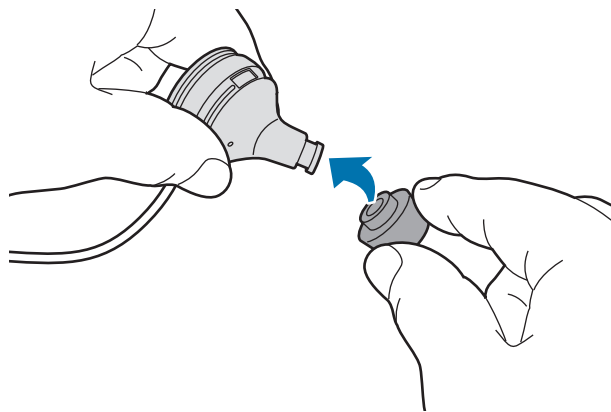

- Nekiškite ausinių į ausis be ausinių galiukų. Taip darydami galite susižeisti ausis.
- Netraukite ausinės antgalio pernelyg stipriai. Ausinės antgalis gali įskilti.

- 3 Tą pačią procedūrą atlikite su kita ausine.

## Ausų kabliukų su sparno formos antgaliais keitimas

Numatyta, kad ausų kabliukai yra pritvirtinti prie ausinių. Juos galite pakeisti sparno formos antgaliais.

- 1 Nuimkite ausies kabliuką laikydami kabliuką taip, kaip parodyta žemiau esančiame paveikslėlyje, švelniai traukdami jį į viršų, o tuomet patraukdami link ausinės galiuko.

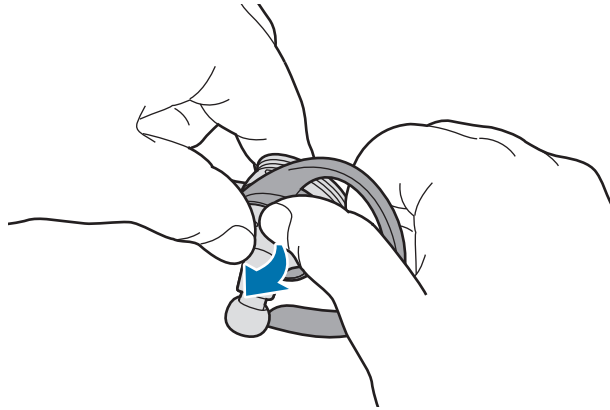

- Netraukite ausies kabliuko neteisinga kryptimi. Taip galite sugadinti ausies kabliuką.
- Netraukite ausies kabliuko pernelyg stipriai. Taip galite sugadinti ausies kabliuką.

- 2 Pasirinkite jūsų ausiai tinkantį sparno formos antgalį.  
Kairiajame sparno formos antgalyje yra mikrofono angos.

- 3 Uždenkite ausinę sparno formos antgaliu. Tuomet sureguliuokite kairįjį sparno formos antgalį taip, kad mikrofono angos nebūtų užblokuotos.

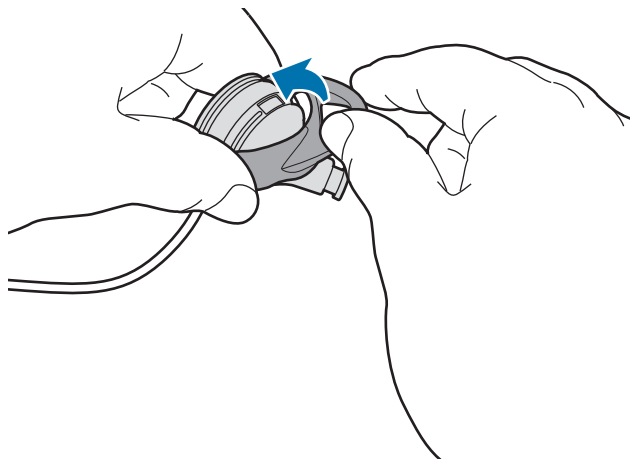

- Nedėkite sparno formos antgalio neteisinga kryptimi. Taip galite sugadinti sparno formos antgalį.
- Nekiškite ausinių į ausis be sparno formos antgalių. Taip darydami galite susižeisti ausis.
- Pernelyg netraukite sparno formos antgalio. Sparno formos antgalis gali įtrūkti.



## Ausinių dėvėjimas



- Pernelyg nelenkite ir nekraipykite ausinių.
- Per daug nespauskite ausinių.
- Nei vienos ausinių dalies netraukite pernelyg stipriai.

Dėvėkite ausines taip, kaip parodyta žemiau esančiame paveikslėlyje, užkabindami kiekvieną ausies kabliuką ant ausų.



## Laido ilgio reguliavimas ir laido tvarkymas

Naudodami kabelio laikiklius galite reguliuoti ausinių kabelio ilgį ir užtikrinti, kad kabelis būtų tvarkingai suvyniotas.



Naudodami kabelio laikiklius nei vienos ausinių dalies netraukite pernelyg stipriai. Taip galite sugadinti ausines.

Įdėkite ausinių laidą į kabelio laikiklius taip, kaip parodyta žemiau esančiame paveikslėlyje. Tuomet laikykite kabelio laikiklį ir švelniai traukite laidą, kad sureguliuotumėte jo ilgį.

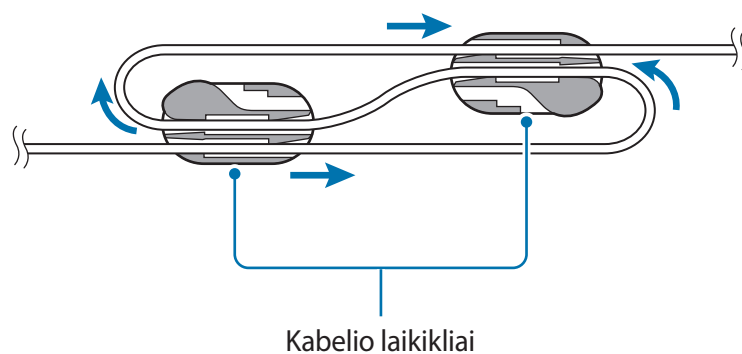

Baigę reguliuoti laido ilgį, įdėkite ausinių laidą į laikiklius taip, kaip parodyta žemiau esančiame paveikslėlyje, kad laidas nesusipainiotų.

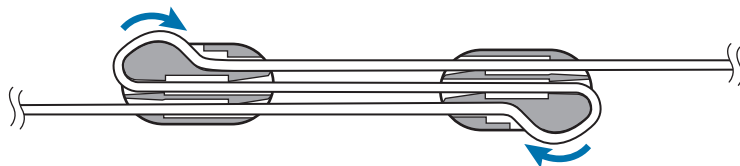

# Jungimas naudojant „Bluetooth“

## „Bluetooth“

### Apie „Bluetooth“

„Bluetooth“ – belaidžio ryšio technologija, naudojanti 2,4 GHz dažnį, kad būtų galima prisijungti prie įvairių prietaisų nedideliais atstumais. Juo galima prisijungti ir keistis duomenimis su kitais „Bluetooth“ prietaisais, pavyzdžiui, su mobiliaisiais prietaisais, kompiuteriais, spausdintuvais ir kitais skaitmeniniais namų apyvokos prietaisais, nesujungtais tarpusavyje laidais.

### Pastabos apie „Bluetooth“ naudojimą

- Siekdami išvengti problemų, kurios gali kilti jungiant ausines prie kito prietaiso, abu prietaisus padėkite arčiau vienas kito.
- Įsitikinkite, kad ausinės ir kitas „Bluetooth“ prietaisas yra „Bluetooth“ veikimo srityje (10 m). Atstumas gali kisti atsižvelgiant į aplinką, kurioje prietaisai naudojami.
- Įsitikinkite, kad tarp ausinių ir prijungto prietaiso nėra jokių fizinių kliūčių, įskaitant žmones, sienas, kampus ar tvoras.
- Nelieskite prijungto prietaiso „Bluetooth“ antenos.
- „Bluetooth“ naudoja tą patį dažnį, kaip ir kai kurie pramoniniai, moksliniai, medicininiai ir mažos galios produktai, todėl užmezgant ryšį netoli šių tipų produktų gali kilti trukdžių.
- Kai kurie prietaisai, ypač neišbandyti ar nepatvirtinti „Bluetooth SIG“, gali būti nesuderinami su ausinėmis.
- Nenaudokite „Bluetooth“ nelegaliais tikslais (pavyzdžiui failų kopijų piratavimui ar nelegaliam pokalbių pasiklausymui komerciniais tikslais).

## Jungimas prie mobiliojo prietaiso

Norėdami naudoti ausines, suporuokite jas su mobiliuoju prietaisu. Suporavus prietaisus, ausinės bandys prisijungti prie mobiliojo prietaiso, kai tik jas įjungsite.

- 1 **Ausinės** Paspauskite ir palaikykite daugiafunkcij mygtuką / kalbėjimo mygtuką maždaug tris sekundes, kad pradėtų veikti „Bluetooth“ poravimo režimas.

Indikatoriaus lemputė užsidegs raudonai ir mėlynai.



Pirmą kartą įjungus ausines, jos automatiškai pradeda veikti „Bluetooth“ poravimo režimu.

- 2 **Mobilusis prietaisas** Įjunkite „Bluetooth“ funkciją ir ieškokite „Bluetooth“ prietaisų.

Daugiau informacijos rasite mobiliojo prietaiso naudotojo vadove.

- 3 **Mobilusis prietaisas** Sąraše palieskite „Samsung Level Active (0000)“.

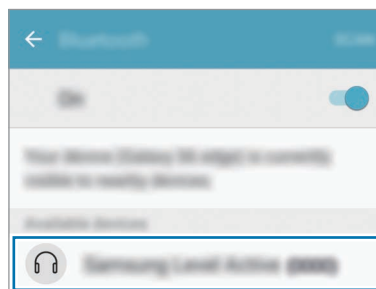

- Ausinių PIN kodas yra keturių skaitmenų numeris, nurodytas mobiliojo prietaiso „Bluetooth“ nustatymų ekrane, lenktiniuose skliaustuose. Numeris skiriasi priklausomai nuo ausinių.
- Jei nepavyksta sujungti „Bluetooth“ ryšiu arba mobiliajam prietaisui nepavyksta aptikti ausinių, mobiliojo prietaiso sąraše pašalinkite informaciją apie prietaisą. Tada pabandykite sujungti dar kartą.
- Jei ausinės neveikia tinkamai, paleiskite jas iš naujo arba dar kartą pabandykite suporuoti prietaisus.
- „Bluetooth“ jungimosi ribos ir garso kokybė gali skirtis, priklausomai nuo sujungtų prietaisų.

## Papildomų mobiliųjų prietaisų prijungimas

Prie ausinių galima prijungti iki dviejų mobiliųjų prietaisų tuo pačiu metu. Kai prijungiate ausines prie dviejų prietaisų, paskutinis prietaisas, prie kurio buvo prijungtos ausinės, yra atpažįstamas kaip pagrindinis prietaisas.

- 1 Prijunkite ausines prie mobiliojo prietaiso „Bluetooth“ ryšiu.
- 2 Paspauskite ir palaikykite daugiafunkcij mygtuką / kalbėjimo mygtuką maždaug tris sekundes, kad pradėtų veikti „Bluetooth“ poravimo režimas.

Pirmasis mobilusis prietaisas atsijungs.

- 3 Prijunkite ausines prie antrojo mobiliojo prietaiso.
- 4 Iš naujo prijunkite ausines prie pirmojo mobiliojo prietaiso.



Kai kuriuose prietaisuose ši funkcija gali neveikti.

## Pakartotinis prietaisų prijungimas arba atjungimas

### Pakartotinis prietaisų prijungimas

Jeigu „Bluetooth“ ryšys nutrūksta dėl atstumo tarp prietaisų, per tam tikrą laiką padėkite prietaisus arčiau vienas kito. Prietaisai automatiškai susijungs iš naujo.

Jeigu „Bluetooth“ ryšys nutrūksta dėl prijungto mobiliojo prietaiso, eikite į „Bluetooth“ meniu mobiliajame prietaise, kad vėl suporuotumėte prietaisus.

### Pakartotinis prietaisų atjungimas

Palaikykite paspaudę daugiafunkcij mygtuką / kalbėjimo mygtuką maždaug tris sekundes. Tuomet ryšys bus nutrauktas ir įsijungs ausinių „Bluetooth“ poravimo režimas.

Taip pat ryšį galite nutraukti išjungdami ausines. Kai vėl įjungsite ausines ir prietaisai bus tinkamu atstumu, ausinės automatiškai prisijungs prie paskutinio naudoto suporuoto prietaiso.



Jei „Bluetooth“ ryšys išjungiama netinkamai, gali atsirasti triukšmo.

# Ausinių naudojimas

## Ausinių naudojimas

Kai ausinės yra prijungtos prie kito prietaiso, galima naudoti įvairias funkcijas.



Šie aprašymai paremti „Samsung“ mobiliojo prietaiso su „Android 6.0“ veikimu. Kai kurios funkcijos gali neveikti, atsižvelgiant į prijungtą prietaisą.

## Skambinimo funkcijos

### Atsiliepiamas į skambutį

Jeigu jums skambina tuo metu, kai dėvite ausines, ausinės supypsės. Norėdami atsiliiepti, paspauskite mygtuką [Kalbėti].



- Jeigu ausinės yra prijungtos prie dviejų prietaisų ir į abu prietaisus skambinama vienu metu, galite atsiliiepti tik į pagrindinio prietaiso skambutį.
- Kai viename prietaise paleidžiate multimedijos failą, vis tiek galite atsiliiepti į skambučius iš kito prietaiso.

### Skambučio atmetimas

Palaikykite paspaudę mygtuką [Kalbėti] 1 sekundę.

### Garsumo reguliavimas

Paspauskite garsumo mygtuką.

### Mikrofono išjungimas

Norėdami išjungti mikrofoną, kad pašnekovas jūsų negirdėtų, paspauskite ir vieną sekundę palaikykite mygtuką [Kalbėti]. Ausinės supypsės įjungiant arba išjungiant mikrofoną.

## Garso išvesties perjungimas

Norėdami perjungti skambučio garsą iš ausinių į prietaisą ir atvirkščiai, naudokite prijungto prietaiso skambinimo funkcijas.

## Skambučio baigimas

Paspauskite mygtuką [Kalbėti].

## Multimedijos failų paleidimas

Valdykite medijos, tokios kaip muzika ir vaizdo įrašai, atkūrimo funkciją, naudodamiesi daugiafunkciniu mygtuku.

## Multimedijos failo paleidimas ir pristabdymas

Paspauskite daugiafunkcinį mygtuką. Neseniai groti muzikos failai pasileis automatiškai numatytoje muzikos programoje, įdiegtoje prijungtame prietaise.

Norėdami atkūrimo metu pristabdyti įrašo atkūrimą, paspauskite daugiafunkcinį mygtuką.

Norėdami tęsti atkūrimą, vėl paspauskite daugiafunkcinį mygtuką.



Kai du prijungti prietaisai vienu metu leidžia multimedijos failus, ausinėse girdėsis garsas iš to prietaiso, kuris paleido failą pirmas. Jei sustabdysite tuo metu leidžiamą failą, kitame prietaise leidžiamas failas pasileis automatiškai.

## Peršokimas prie kito multimedijos failo

Norėdami peršokti prie kito failo atkūrimo metu, paspauskite ir vieną sekundę palaikykite garsumo mygtuką (-). Arba dukart paspauskite daugiafunkcinį mygtuką.

## Peršokimas prie ankstesnio multimedijos failo

Norėdami peršokti prie prieš tai buvusio failo atkūrimo metu, paspauskite ir vieną sekundę palaikykite garsumo mygtuką (+).

## Garsumo reguliavimas

Paspauskite garsumo mygtuką.



## „Samsung Level“ naudojimas

Prijungtame prietaise parsisiųskite „Samsung Level“ programą iš „Google Play“ parduotuvė arba „Galaxy Apps“. Šios programos pagalba galite patikrinti likusią akumulatoriaus įkrovą ir reguliuoti garsą.

Daugiau informacijos rasite programos pagalbiniame meniu.



„Samsung Level“ programa suderinama su „Samsung“ mobiliaisiais prietaisais su 4.2.2 ar naujesne „Android“ operacine sistema. Priklausomai nuo prijungto prietaiso arba veikiančios sistemos, kai kurios ausinių funkcijos gali skirtis arba neveikti.

# Priedas

## Trikčių diagnostika

Prieš susisiekdami su „Samsung“ techninio aptarnavimo centru pabandykite žemiau pateikiamus sprendimus.

### Ausinės neįsijungia

Jei akumuliatorius visiškai išsikrovęs, ausinės neįsijungs. Prieš įjungdami ausines, pilnai įkraukite akumuliatorių.

### Ausinių garso sustojimas

Jeigu susiduriate su ausinių garso problemomis, tokiomis kaip sustojimas arba garso iškraipymas, bandykite tai išspręsti išjungdami ir vėl įjungdami ausines.

Jeigu ausinės vis tiek nereaguoja, išjunkite ir vėl įjunkite „Bluetooth“ ryšį. Norėdami tai padaryti, paspauskite ir palaikykite daugiafunkcij mygtuką maždaug 3 sekundes, kad pradėtų veikti „Bluetooth“ poravimo režimas. Kai įsijungia ausinių „Bluetooth“ poravimo režimas, vėl prijunkite prietaisą ir patikrinkite ausinių veikimą.

Jei problema vis tiek lieka neišspręsta, susisiekite su „Samsung“ techninio aptarnavimo centru.

### Akumuliatorius nesikrauna tinkamai (tik naudojant „Samsung“ patvirtintus įkroviklius)

Patikrinkite, ar įkroviklis prijungtas tinkamai.

Jei problema vis tiek lieka neišspręsta, susisiekite su „Samsung“ techninio aptarnavimo centru.

## Kitas „Bluetooth“ prietaisas neaptinka jūsų ausinių

- Patikrinkite, ar ausinės veikia „Bluetooth“ poravimo režimu.
- Paleiskite iš naujo ausines ir dar kartą ieškokite ausinių.
- Įsitikinkite, kad ausinės ir kitas „Bluetooth“ prietaisas yra „Bluetooth“ veikimo srityje (10 m).

Jei aukščiau pateikti patarimai nepadėjo išspręsti problemos, susisiekite su „Samsung“ techninio aptarnavimo centru.

## Ausinės negali prisijungti prie kito „Bluetooth“ prietaiso

- Įsitikinkite, kad jūsų ausinės ir kitas „Bluetooth“ prietaisas yra maksimalioje „Bluetooth“ veikimo srityje (10 m).
- Atjunkite visus suporuotus prietaisus nuo prietaiso, su kuriuo norite sujungti, ir bandykite prijungti iš naujo.

## „Bluetooth“ ryšys dažnai dingsta

- Jei tarp prietaisų yra kliūčių, veikimo atstumas gali sumažėti.
- Įsitikinkite, kad jūsų ausinės ir kitas „Bluetooth“ prietaisas yra maksimalioje „Bluetooth“ veikimo srityje (10 m).
- Kai naudojate ausines su kitais „Bluetooth“ prietaisais, ryšį gali paveikti elektromagnetinės bangos. Naudokite ausines aplinkoje, kurioje yra nedaug belaidžių prietaisų.

## Negirdite, ką kalba kiti

- Sureguliuokite prietaiso garsumą.
- Kai ausinėse maksimaliu garsumu negirdite garsų, sureguliuokite garsumą prijungtame prietaise.

## Skambučio metu girdimas aidas

Reguliuokite garsumo lygį garsumo mygtuku arba pereikite į kitą vietą.

## Kiti negirdi jūsų skambučio metu

- Patikrinkite, ar įjungtas mikrofonas.
- Patikrinkite, ar neuždengiate įmontuoto mikrofono.

## Garso kokybė yra prasta

- Belaidės tinklų paslaugos gali būti negalimos dėl problemų, kilusių paslaugų teikėjo tinkluose. Įsitikinkite, kad ausines laikote toli nuo elektromagnetinių bangų.
- Įsitikinkite, kad jūsų ausinės ir kitas „Bluetooth“ prietaisas yra maksimalioje „Bluetooth“ veikimo srityje (10 m).
- Atsižvelgiant į prijungto prietaiso garsumą, garsumas gali svyruoti arba gali girdėtis triukšmas. Siekiant to išvengti, tinkamai sureguliuokite prijungto prietaiso garsą.

## Ausinės veikia kitaip nei aprašyta vadove

- Prieinamos funkcijos gali skirtis, atsižvelgiant į prijungtą prietaisą.
- Kai kurios funkcijos negali būti naudojamos, kai vienu metu su ausinėmis yra sujungti du prietaisai.

## Akumuliatorius išsikrauna greičiau nei iš karto nusipirkus

- Jei ausines arba akumuliatorių paveikia labai žema ar labai aukšta temperatūra, jo talpa gali sumažėti.
- Akumuliatorius susinaudoja ir jo talpa laikui bėgant mažėja.

## Akumulatoriaus išėmimas

- Norėdami išimti akumuliatorių, **turite** apsilankyti įgaliojame aptarnavimo centre su pateikta instrukcija.
- Savo pačių saugumui **nebandykite išimti akumulatoriaus patys**. Netinkamai išėmus akumuliatorių, gali būti pažeistas akumulatorius arba prietaisas, susižeisti žmogus ir/arba prietaisas gali tapti nesaugiu naudoti.
- „Samsung“ nepriima atsakomybės už žalą arba nuostolius (susijusiu su sutartimi arba deliktu, įskaitant neapdairumą), atsiradusius dėl netikslaus šių įspėjimų ir instrukcijų laikymosi, išskyrus mirtį ir sužeidimus dėl „Samsung“ neapdairumo.

- 1 Atidarykite korpusą naudodami įrankį plokščiu galu.
- 2 Patraukite akumuliatorių nuo plokštės ir atjunkite tarp jų esančias jungtis.
- 3 Išimkite akumuliatorių.

## **Autoriaus teisės**

© Autoriaus teisės „Samsung Electronics“, 2016

Šis vadovas saugomas pagal tarptautinius autoriaus teisių įstatymus.

Jokios šio vadovo dalies negalima perkurti, platinti, versti arba persiųsti bet kokia forma ir bet koku būdu: elektroniniu ar mechaniniu, įskaitant fotokopijavimą, įrašymą arba saugojimą bet kokuose informaciniuose puslapiuose ir gavimo sistemose be išankstinio „Samsung Electronics“ leidimo.

## **Prekių ženklai**

- SAMSUNG ir SAMSUNG logotipas yra registruoti „Samsung Electronics“ prekės ženklai.
- „Bluetooth®“ yra pasaulinis „Bluetooth SIG, Inc.“ prekių ženklas.
- Visi kiti prekių ženklai ir autorių teisės priklauso jų savininkams.

# Loe enne kasutamist

Seadme ohutu ja sihipärase kasutamise tagamiseks lugege palun see kasutusjuhend enne seadme kasutamist läbi.

- Pildid võivad välimuselt tegelikust tootest erineda. Sisu võib eelnevalt teavitamata muuta.
- Enne kuularite kasutamist veenduge, et mobiiliseade, millega seda ühendada soovite, ühildub nende kuularitega.

## Juhendavad ikoonid



**Hoiatus:** olukorrad, mis võivad vigastada kasutajat või teisi isikuid



**Ettevaatust:** olukorrad, mis võivad kahjustada teie seadet või muud varustust



**Märkus:** märkused, kasutamise juhtnöörid või täiendav teave

# Alustamine

## Pakendi sisu

Kontrollige tootepakendist järgnevaid üksusi:

- Kuularid
- Kõrvakuulari ots (3 komplekti, S/M/L)
- Tiivakujuline ots (2 komplekti, S/L)
- Kiirjuhend



- Seadmega kaasas olevad üksused ja mistahes saadaval olevad lisatarvikud võivad regioonist või teenusepakkujust sõltuvalt erineda.
- Tootega tarnitud üksused on disainitud ainult teie seadme jaoks ning ei pruugi teiste seadmetega ühilduda.
- Spetsifikatsioone ja väljanägemist võib eelnevalt teavitamata muuta.
- Tarvikuid saate osta kohalikult Samsungi edasimüüjalt. Enne ostmist kontrollige, et need sobivad teie seadmele.
- Kasutage üksnes Samsungi poolt heakskiidetud tarvikuid. Heaks kiitmata tarvikute kasutamine võib tekitada garantii poolt katmata talitusprobleeme ja tõrkeid.
- Kõigi tarvikute saadaval olek võib muutuda, sõltudes täielikult tootjatest. Tarvikute kohta leiate lisateavet Samsungi veebilehelt.



## Seadme osad

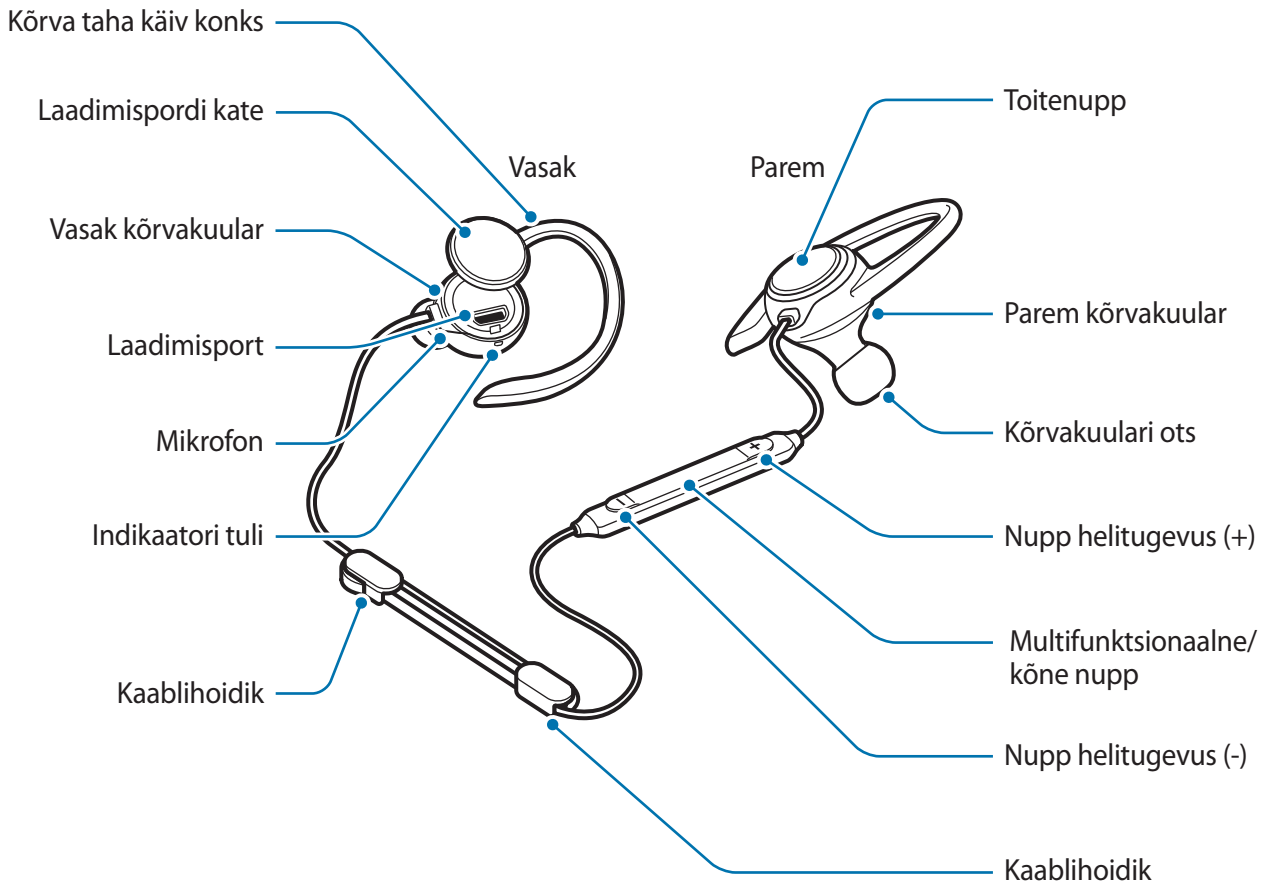

## Nupud ja funktsioonid

Nimi	Funktsioon
Toitenupp	<ul style="list-style-type: none"> <li>Kuularite sisselülitamiseks vajutage ja hoidke ühe sekundi vältel.</li> <li>Kuularite väljalülitamiseks vajutage ja hoidke umbes nelja sekundi vältel.</li> <li>Vajutage olemasoleva akutoite kontrollimiseks.</li> </ul>

Nimi	Funktsioon
Multifunktsionaalne/ kõne nupp	<ul style="list-style-type: none"> <li>• Vajutage, et vastata või lõpetada kõne.</li> <li>• Vajutage, et käivitada või peatada multimeedia failide taasesitus.</li> <li>• Kui Bluetoothi ühendus katkeb, vajutage seadmete uuesti ühendamiseks.</li> <li>• Kõne ajal mikrofoni sisse- või väljalülitamiseks vajutage ja hoidke ühe sekundi vältel.</li> <li>• Vajutage ja hoidke üks sekund all, et kõnest keelduda või käivitada rakendus <b>S Voice</b>.</li> <li>• Hoidke seda umbes kolm sekundit all, et käivitada Bluetoothiga sidumise režiim.</li> <li>• Vajutage kaks korda, et järgmine fail taasesitamisel vahele jätta.</li> </ul>
Helitugevuse nupud	<ul style="list-style-type: none"> <li>• Vajutage kõne või meedia taasesitamise ajal helitugevuse reguleerimiseks.</li> <li>• Vajutage ja hoidke helitugevuse (-) nuppu ühe sekundi vältel all, et liikuda meedia taasesitamise ajal järgmise faili juurde.</li> <li>• Vajutage ja hoidke helitugevuse (+) nuppu ühe sekundi vältel all, et liikuda meedia taasesitamise ajal eelmise faili juurde.</li> </ul>

## Indikaatori tuli

Indikaatori tuli teavitab teid kuularite olekust.

Värvus	Olek
Vilgub kolm korda siniseks	• Toide sisse
Vilgub kolm korda punaseks	• Toide välja
Vilkuv punane ja sinine	• Bluetoothi sidumise režiim
Vilgub kiirelt kolm korda siniseks	• Mobiiliseadmetega Bluetoothi kaudu ühendatud
Vingub siniseks	• Sissetulev kõne
Punane	• Laadimine
Sinine	• Täielikult laetud
Väljas	• Seade on kasutuses või puhkerežiimis

## Aku laadimine

Laadige aku enne kuularite esmakordset kasutamist või, kui kuulareid ei ole pikalt kasutatud.



Kasutage ainult Samsungi poolt heaks kiidetud laadureid. Teiste laadurite kasutamine võib põhjustada aku plahvatuse või kuulareid kahjustada.



- Kuulareid saate laadida laaduri abil (müüakse eraldi).
- Teise toiteallika peale laaduri, näiteks arvuti kasutamine, võib tuua kaasa aeglasema laadimise, mida põhjustab madalam elektrivool.
- Kuulareid saab laadimise ajal kasutada, kuid siis võib aku täitumine kauem aega võtta.
- Laadimise ajal võivad kuularid kuumeneda. See on normaalne ega tohiks kuularite kasutamisega või toimimist mõjutada. Kui aku kuumeneb tavapärasest rohkem, võib laadimine katkeda.
- Kui kuularid ei lae õigesti, tooge kuularid ja laadur Samsungi teeninduskeskusesse.

1 Avage laaduri pordi kate ja ühendage kuularid laaduriga.

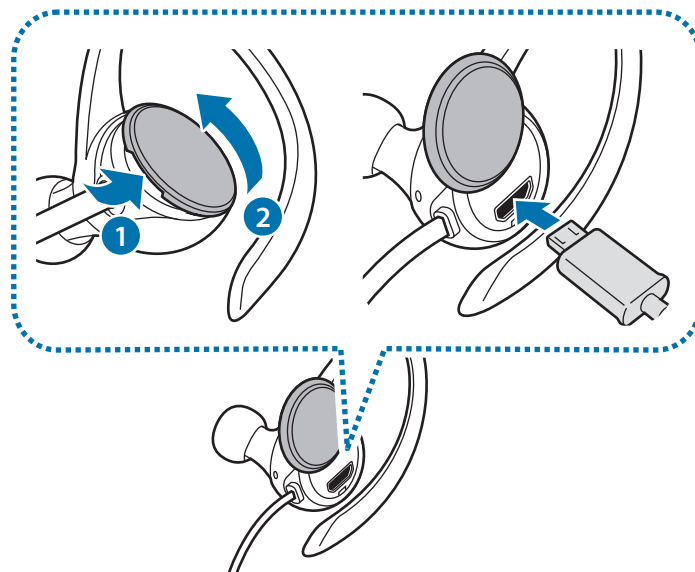

- Ärge sikutage liigselt laadimisporti katet. See võib laadimisporti katet kahjustada.
- Laaduri valesti ühendamise võib põhjustada kuularitele tõsiseid kahjustusi. Väärkasutusest tingitud kahjustusi garantii ei kata.

## 2 Peale aku täielikku laadimist eemaldage peakomplekt laadurist.



Energia säästmiseks lülitage võtke laadija, kui te seda ei kasuta, pistikust välja. Laadijal ei ole toitelülitit, seega peate selle võtma kui te seda ei kasuta energia säästmiseks elektrikontaksits välja. Laadur peab laadimise ajal olema elektrikontakti läheduses ja lihtsalt ligipääsetav.

## Olemasoleva akutoite kontrollimine

Vajutage Toitenuppu. Indikaatori tuled annavad teavet allesolevast aku tasemest.

Värvus	Akutoide
Vilgub kolm korda punaseks	• Alla 30%
Vilgub kolm korda lillalt	• 30–60%
Vilgub kolm korda siniseks	• 60–100%

## Kuularite sisse- ja väljalülitamine

Kuularite sisse lülitamiseks vajutage ja hoidke toitenuppu ühe sekundi vältel. Indikaatori tuli vilgub kolm korda siniselt.

Kuularite välja lülitamiseks vajutage ja hoidke toitenuppu umbes nelja sekundi vältel. Indikaatori tuli vilgub kolm korda punaselt.



Kui asute piirkonnas, kus juhtmevabade seadmete kasutamine on piiratud, nagu lennukid ja haiglad, järgige kõiki väljapandud hoiatusi ja juhiseid. adija, kui te seda ei kasuta, pistikust välja.

## Kuularite kandmiseks valmistumine

### Kõrvakuulari otsa kinnitamine kõrvakuulari külge

- 1 Valige kõrvakuulari ots, mis teie kõrvaga sobib.
- 2 Katke kõrvakuulari alaosas asuv riiv kõrvakuulari otsaga.

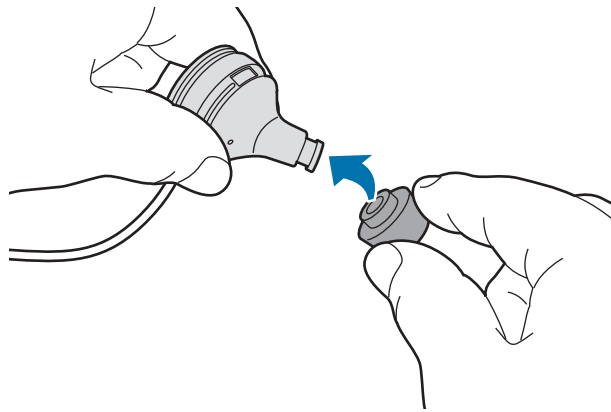

- Ärge kasutage kõrvakuulareid ilma otsadeta. See võib kõrvi kahjustada.
- Ärge sikutage kõrvakuulari otsa. Kõrvaotsikud võivad rebeneda.

- 3 Korrake sama protseduuri teise kõrvakuulariga.

### Kõrva taha käivate konksude asendamine tiivakujuliste otsadega

Vaikimisi on kõrvakuularite külge kinnitatud kõrva taha käivad konksud. Saate need asendada tiivakujuliste otstega.

- 1 Eemaldage kõrva taha käiv konks, hoides konksust nii, nagu on näidatud alltoodud pildil, tõmmates seda kergelt ülespoole ning seejärel tõmmates seda kõrvakuulari otsa suunas.

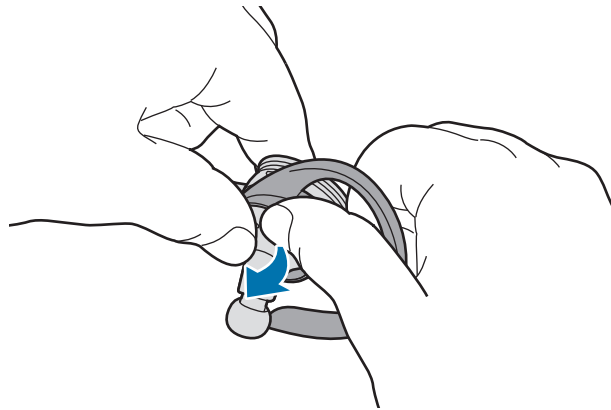

- Ärge tõmmake kõrva taha käivat konksu vales suunas. See võib kõrva taha käivat konksu kahjustada.
- Ärge sikutage liigselt kõrva taha käivat konksu. See võib kõrva taha käivat konksu kahjustada.

- 2 Valige tiivakujuline ots, mis teie kõrvaga sobib.  
Vasakus tiivakujulises otsas on mikrofoni avad.

- 3 Katke kõrvakuular tiivakujulise otsaga. Seejärel reguleerige vasakut tiivakujulist otsa nii, et mikrofoni avad ei oleks blokeeritud.

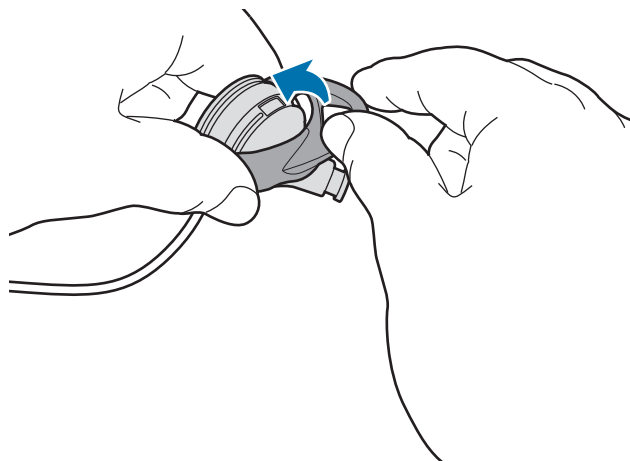

- Ärge paigaldage tiivakujulist otsa vales suunas. See võib tiivakujulist otsa kahjustada.
- Ärge kasutage kõrvakuulareid ilma tiivakujuliste otsadeta. See võib kõrvi kahjustada.
- Ärge tõmmake tiivakujulist otsa liigselt. Tiivakujuline ots võib rebeneda.

## Kuularite kandmine



- Ärge painutage ega väänake kuulareid liigselt.
- Ärge rakendage kuularitele liigset survet.
- Ärge sikutage tugevalt ühestki kuularite osast.

Kandke kuulareid nii, nagu on näidatud alltoodud pildil, pannes kummagi kõrva taha käiva konksu kõrva kohale.



## Kaabli pikkuse reguleerimine ja kaabli korras hoidmine

Saate kaablihoidikuid kasutades kuularite kaabli pikkust reguleerida ja kaablit korras hoida.



Ärge sikutage tugevalt ühestki kuularite osast, kui kannate kaablihoidikuid. See võib kuulareid kahjustada.

Sisestage kuularite kaabel kaablihoidikusse nii, nagu on näidatud alltoodud pildil. Seejärel hoidke kaablihoidikut ja tõmmake kergelt kaablist, et selle pikkust reguleerida.

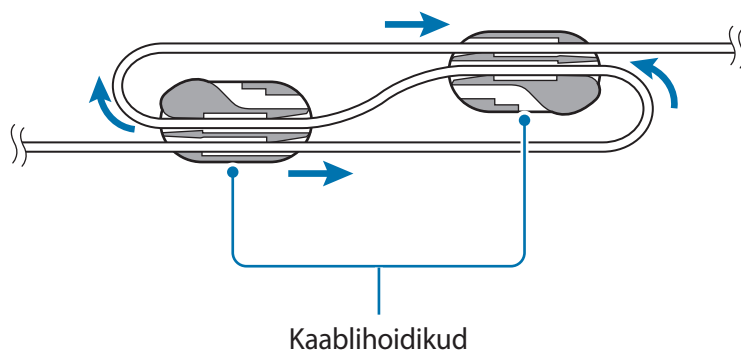

Kui olete kaabli pikkuse reguleerimise lõpetanud, sisestage kuularite kaabel hoidikutesse nii, nagu on näidatud alltoodud pildil, et kaablit korrastada.

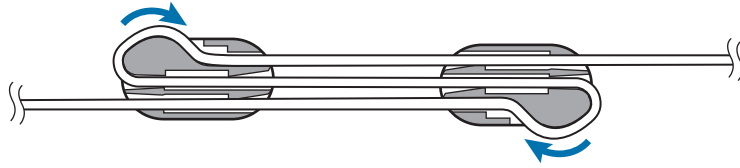



# Bluetoothi kaudu ühendamine

## Bluetooth

### Bluetoothi teave

Bluetooth on 2,4 GHz sagedusel töötav juhtmevaba tehnoloogia standard, mida kasutatakse seadmete ühendamiseks lühikesel vahemaal. Seda saab kasutada teiste Bluetooth toega seadmetega, näiteks mobiilsed seadmed, arvutid, printerid ja muud digitaalsed koduseadmed, kaabliteta ühendamiseks ja andmevahetuseks.

### Bluetoothi kasutamise märkused

- Probleemide ennetamiseks kuularite ja teise seadme omavahelisel ühendamisel asetage seadmed teineteisele lähestikku.
- Veenduge, et teie kuularid ja teine Bluetooth-seade on Bluetoothi levialas (10 m). Ulatus võib sõltuvalt seadmete kasutamise keskkonnast muutuda.
- Veenduge, et teie kuularite ja ühendatud vahel poleks takistusi, k.a. inimkehad, seinad, nurgad või aiad.
- Ärge puudutage ühendatud seadme Bluetoothi antenni.
- Bluetooth kasutab sama sagedust teatud tööstuslike, teaduslike, meditsiiniliste ja nõrkvoolutoodetega ning seda tüüpi seadmete läheduses ühenduse loomisel võib esineda häireid.
- Teatud seadmed, eriti sellised, mida pole testitud või Bluetooth SIG poolt heaks kiidetud, võivad teie kuularitega mitte ühilduda.
- Ärge kasutage Bluetooth funktsiooni ebaseaduslikel eesmärkidel (näiteks failide piraatkoopiade loomine või kaubanduslikul eesmärgil suhtluse ebaseaduslik pealtkuulamine).

## Mobiiliseadmetega ühendamine

Kuularite kasutamiseks siduge need mobiiliseadmega. Kui seadmed on seotud, üritavad kuularid mobiiliseadmega ühendada, kui te selle sisse lülitate.

- 1 **Kuularid** Vajutage ja hoidke multifunktsionaalset/kõne nuppu umbes kolme sekundi vältel all, et käivitada Bluetoothiga sidumise režiim.

Indikaatori tuli vilgub punaselt ja siniselt.



Kuularite esmakordsel sisselülitamisel sisenevad need automaatselt Bluetoothi sidumisrežiimi.

- 2 **Mobiiliseade** Aktiveerige Bluetooth ja otsige Bluetoothi seadmeid.

Täpsema teabe saamiseks vaadake mobiiliseadme kasutusjuhendit.

- 3 **Mobiiliseade** Toksake loendis valikule **Samsung Level Active (0000)**.

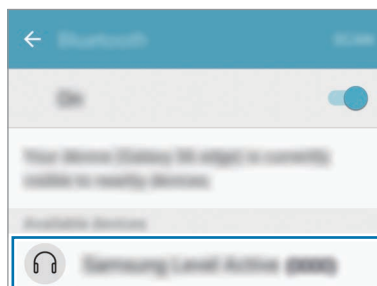

- Kuularite PIN-kood on neljakohaline sulgudes olev number, mis kuvatakse mobiiliseadme Bluetoothi seadete ekraanil. Sõltuvalt kuularitest on number erinev.
- Kui Bluetooth-ühenduse loomine ebaõnnestub või mobiiliseade ei leia kuulareid, eemaldage mobiiliseadme loendist seadme teave. Seejärel proovige uuesti ühendamist.
- Kui kuularid ei tööta korralikult, taaskäivitage need või proovige seadmeid uuesti siduda.
- Bluetooth ühenduse vahemaa ja helikvaliteet võib ühendatud seadmetest sõltuvalt erineda.

## Täiendava mobiiliseadmete ühendamine

Kuulareid saab ühendada korraga kuni kahe Bluetoothi mobiiliseadmega. Kui te ühendate kuularid kahe seadmega, käsitletakse viimasena ühendatud seadet primaarse seadmena.

- 1 Ühendage kuularid mobiiliseadmega Bluetoothi abil.
- 2 Vajutage ja hoidke multifunktsionaalset/kõne nuppu umbes kolme sekundi vältel all, et käivitada Bluetoothiga sidumise režiim.  
Ühendus esimese mobiiliseadmega katkestatakse.
- 3 Ühendage kuularid teise mobiiliseadmega.
- 4 Ühendage kuularid uuesti esimese mobiiliseadmega.



Mõned seadmed ei pruugi seda funktsiooni toetada.

# Seadmete uuesti ühendamine või ühenduse katkestamine

## Seadmete uuesti ühendamine

Kui Bluetooth-ühendus katkeb seadmete vahelise kauguse tõttu, viige seadmed teatud aja jooksul üksteisele lähemale. Seadmed ühendatakse automaatselt uuesti.

Kui Bluetoothi ühendus katkeb ühendatud mobiiliseadme tõttu, avage mobiiliseadme Bluetoothi menüü, et seadmeid uuesti siduda.

## Seadmete lahti ühendamine

Vajutage ja hoidke umbes kolm sekundit multifunktsionaalset/kõne nuppu. Seejärel ühendus katkeb ja kuularid sisenevad Bluetoothi sidumisrežiimi.

Ühenduse saate ka katkestada, kui kuularid välja lülitate. Kui kuularid uuesti sisse lülitate ja seadmed on levialas, ühenduvad kuularid automaatselt viimati ühendatud seadmega.



Kui Bluetooth ei ole korralikult ühendatud, võib kostuda müra.

# Kuularite kasutamine

## Kuularite kasutamine

Kui kuularid on ühendatud teise seadmega, on saadaval mitmed funktsioonid.



Järgmised kirjeldused põhinevad Samsungi mobiilsete seadmetega, millel on Android 6.0. Mõned funktsioonid ei pruugi olenevalt ühendatud seadmest saadaval olla.

## Helistamine

### Kõnele vastamine

Kui kannate kuulareid ja saate kõne, hakkavad kuularid piiksuma. Kõnele vastamiseks vajutage Kõne nuppu.



- Kui kuularid on ühendatud kahe seadmega ning mõlemale tuleb kõne üheaegselt, saate vastata üksnes esmase seadme kõnele.
- Ühest seadmest multimeediafaile esitades, saate endiselt vastata teise seadme kõnedele.

### Kõnest keeldumine

Vajutage ja hoidke üks sekund all nuppu [Kõne].

### Helitugevuse reguleerimine

Vajutage Helitugevuse nuppu.

### Mikrofoni välja lülitamine

Selleks, et mikrofoni välja lülitada, et teine pool teid kuulda ei saaks, vajutage ja hoidke ühe sekundi vältel nuppu [Kõne]. Kuularitest kostub heli, kui mikrofoni sisse või välja lülitate.

## Heliväljundi vahetamine

Kasutage ühendatud seadme kõnefunktsioone, et vahetada kõne heli kuularite ja seadme vahel.

## Kõne lõpetamine

Vajutage Kõne nuppu.

## Multimeediafailide esitamine

Kasutage multimeedia, näiteks muusika ja videoklippide, taasesitamise juhtimiseks multifunktsionaalset nuppu.

## Multimeediafaili esitamine ja pausile panemine

Vajutage multifunktsionaalset nuppu. Ühendatud seadme vaikimisi seadistatud muusikarakenduses esitatakse automaatselt viimati mängitud muusikafaili.

Esituse pausile panemiseks vajutage multifunktsionaalset nuppu. Esituse jätkamiseks vajutage uuesti multifunktsionaalset nuppu.



Kui korraga edastatakse muusikat kahest ühendatud seadmest, esitavad kuularid heli esimesena alustanud seadmest. Kui peatate hetkel esitatava faili, hakatakse automaatselt esitama teises seadmest mängivat faili.

## Liikumine järgmise multimeediafaili juurde

Vajutage ja hoidke helitugevuse (-) nuppu ühe sekundi vältel all, et liikuda taasesitamise ajal järgmise faili juurde. Selle asemel võite ka kaks korda multifunktsionaalset nuppu vajutada.

## Liikumine eelmise multimeediafaili juurde

Vajutage ja hoidke helitugevuse (+) nuppu ühe sekundi vältel all, et liikuda taasesitamise ajal eelmise faili juurde.

## Helitugevuse reguleerimine

Vajutage Helitugevuse nuppu.

## Rakenduse Samsung Level kasutamine

Laadige Samsung Level rakendus Google Play või Galaxy Apps poodidest ühendatud seadmesse. Rakendus võimaldab kontrollida akutaset ja reguleerida helitugevust.

Täpsema teabe saamiseks vaadake rakenduse abimenüüd.



Rakendus Samsung Level ühildub Samsungi nutitelefonidega, mis on varustatud Android operatsioonisüsteemiga 4.2.2 või kõrgemaga. Sõltuvalt ühendatud seadmest või operatsioonisüsteemist võivad mõned funktsioonid teie kuularites erineda või mitte töötada.

# Lisa

## Tõrkeotsing

Palun katsetage enne Samsungi teeninduskeskusega ühenduse võtmist järgnevaid lahendusi.

### Teie kuularid ei lülitu sisse

Kui aku on täielikult tühjenenud, ei lülitu teie kuularid sisse. Enne kuularite sisselülitamist laadige aku täielikult täis.

### Teie kuularid tarduvad

Kui kogete oma kuularite heliga seoses mistahes probleeme, näiteks tardumist või moonutatud heli, proovige probleemi lahendada kuularite väljalülitamise ning seejärel uuesti sisselülitamise abil.

Kui kuularid endiselt ei reageeri, katkestage Bluetoothi ühendus ning ühendage uuesti. Selleks vajutage ja hoidke multifunktsionaalset/kõne nuppu umbes kolme sekundi vältel all, et käivitada Bluetoothiga sidumise režiim. Kui kuularid sisenevad Bluetoothiga sidumise režiimi, ühendage seadmed uuesti ning kontrollige kuularite töötamist.

Kui probleem ei lahene, võtke ühendust Samsungi teeninduskeskusega.

### Aku ei lae korralikult (Samsungi heakskiidetud laadijate puhul)

Veenduge, et laadija on korralikult ühendatud.

Kui probleem ei lahene, võtke ühendust Samsungi teeninduskeskusega.



## Teine Bluetooth seade ei leia teie kuulareid

- Veenduge, et teie kuularid on Bluetoothi sidumise režiimis.
- Taaskäivitage oma kuularid ja otsige kuulareid uuesti.
- Veenduge, et teie kuularid ja teine Bluetooth-seade on Bluetoothi levialas (10 m).

Kui ülalpool toodud juhised ei aita, võtke ühendust Samsungi teeninduskeskusega.

## Teie kuularid ei saa ühendust teise Bluetooth-seadmega

- Veenduge, et teie kuularid ja teine Bluetooth-seade on maksimaalses Bluetoothi ulatuses (10 m).
- Ühendage seadmel, millega ühendada soovite, kõik seotud seadmed lahti ning proovige uuesti ühendada.

## Bluetoothi ühendus katkeb tihti

- Kui seadmete vahel on takistus, võib toimimisulatus väheneda.
- Veenduge, et teie kuularid ja teine Bluetooth-seade on maksimaalses Bluetoothi ulatuses (10 m).
- Kuularite kasutamisel koos teiste Bluetooth-seadmetega, võivad ühendust mõjutada elektromagnetväljad. Kasutage kuulareid vähemate juhtmevabade seadmetega alal.

## Te ei kuule teiste kõnet

- Reguleerige seadme helitugevust.
- Kui te ei kuule helisid oma kuularil kõrgeimal helitugevusel, reguleerige helitugevust ühendatud seadmel.

## Kõne ajal heli kajab

Reguleerige helitugevuse nuppu vajutades helitugevust või liikuge teise kohta.

## Teised ei kuule teie kõnet

- Veenduge, et mikrofon on sisse lülitatud.
- Veenduge, et te ei blokeeri sisse ehitatud mikrofoni.

## Helikvaliteet on halb

- Juhtmevaba võrgu teenused võivad teenusepakkuja võrgu probleemide tõttu välja lülitatud olla. Veenduge, et kuularid ei asuks elektromagnetväljade mõjualas.
- Veenduge, et teie kuularid ja teine Bluetooth-seade on maksimaalses Bluetoothi ulatuses (10 m).
- Sõltuvalt ühendatud seadme helitugevusest võite kogeda helitugevuse langust või müra. Selle vältimiseks reguleerige ühendatud seadme heli sobivaks.

## Kuularid töötavad kasutusjuhendis kirjeldatust erinevalt

- Kasutatavad funktsioonid võivad ühendatud seadmest sõltuvalt erineda.
- Mõningad omadused ei ole kasutatavad, kui kuularitega on üheaegselt ühendatud kaks seadet.

## Aku tühjeneb kiiremini, kui pärast ostmist

- Kuularite kokkupuutel väga külmade või kuumade temperatuuridega, võib aku kasulik eluiga väheneda.
- Aku on kulumaterjal ning kasulik eluiga väheneb aja jooksul.

## Aku eemaldamine

- Aku eemaldamiseks **peate** koos juhenditega külastama autoriseeritud hoolduskeskust.
- Ohutuse huvides **ei ole lubatud akut ise eemaldada**. Valesti eemaldatud aku võib kahjustada akut ennast ja seadet, tekitada vigastusi ja/või muuta seadme ohtlikuks.
- Samsung ei vastuta mistahes vigastuste või kahjude eest (ei lepinguliselt ega kaudselt, sealhulgas hooletus) mis võivad tekkida käesolevate hoiatuste ja juhiste täpselt järgimata jätmisest. Samsung vastutab üksnes surmajuhumite või vigastuste eest, mille on põhjustanud Samsungi enda hooletus.

- 1 Avage kere lameda otsaga tööriista kasutades.
- 2 Tõmmake aku kiipidega plaadist eemale ja löigake nendevahelised ühendused läbi.
- 3 Eemaldage aku.

## Copyright

Copyright © 2016 Samsung Electronics

Antud kasutusjuhend on kaitstud rahvusvaheliste autoriõigustega.

Kasutusjuhendi ühtki osa ei tohi ilma Samsung Electronicsi eelneva kirjaliku loata reprodutseerida, levitada, tõlkida või edastada mitte mingil kujul ega mingite vahendite abil, olgu need siis elektroonilised või mehaanilised, sealhulgas kopeerimine, salvestamine või talletamine mis tahes andmete salvestamise ja esitamise süsteemis.

## Kaubamärgid

- SAMSUNG ja SAMSUNG logo on Samsung Electronics registreeritud kaubamärgid.
- Bluetooth® on Bluetooth SIG, Inc. rahvusvaheline registreeritud kaubamärk.
- Kõik muud kaubamärgid ja autoriõigused kuuluvad nende omanikele.

# Lees dit eerst

Lees deze snelstartgids door zodat u verzekerd bent van veilig en correct gebruik voordat u het apparaat in gebruik neemt.

- Afbeeldingen kunnen er anders uitzien dan het daadwerkelijke product. De inhoud kan zonder voorafgaande kennisgeving worden gewijzigd.
- Voordat u de headset gebruikt, moet u controleren of het mobiele apparaat waarop u deze wilt aansluiten, compatibel is met deze headset.

## Symbolen in deze gebruiksaanwijzing



**Waarschuwing:** situaties die kunnen leiden tot letsel voor uzelf of anderen



**Let op:** situaties die kunnen leiden tot schade aan uw apparaat of andere apparatuur



**Opmerking:** opmerkingen, gebruikstips of aanvullende informatie

# Aan de slag

## Inhoud van de verpakking

Controleer of de doos de volgende onderdelen bevat:

- Headset
- Oordopje (3 sets, S/M/L)
- Vleugel (2 sets, S/L)
- Snelstartgids



- De bijgeleverde onderdelen bij uw apparaat en de beschikbare accessoires kunnen verschillen, afhankelijk van uw regio of serviceprovider.
- De bijgeleverde onderdelen zijn alleen bedoeld voor dit apparaat en zijn mogelijk niet compatibel met andere apparaten.
- Vormgeving en specificaties zijn onderhevig aan wijzigingen zonder voorafgaande kennisgeving.
- U kunt extra accessoires kopen bij uw lokale Samsung-dealer. Controleer of ze compatibel zijn met het apparaat voordat u ze koopt.
- Gebruik alleen door Samsung goedgekeurde accessoires. Als u niet-goedgekeurde accessoires gebruikt, kunnen er prestatieproblemen en storingen optreden die niet onder de garantie vallen.
- De beschikbaarheid van alle accessoires is onderhevig aan wijzigingen die volledig afhankelijk zijn van de fabrikanten. Ga naar de website van Samsung voor meer informatie over de beschikbare accessoires.

## Indeling van het apparaat

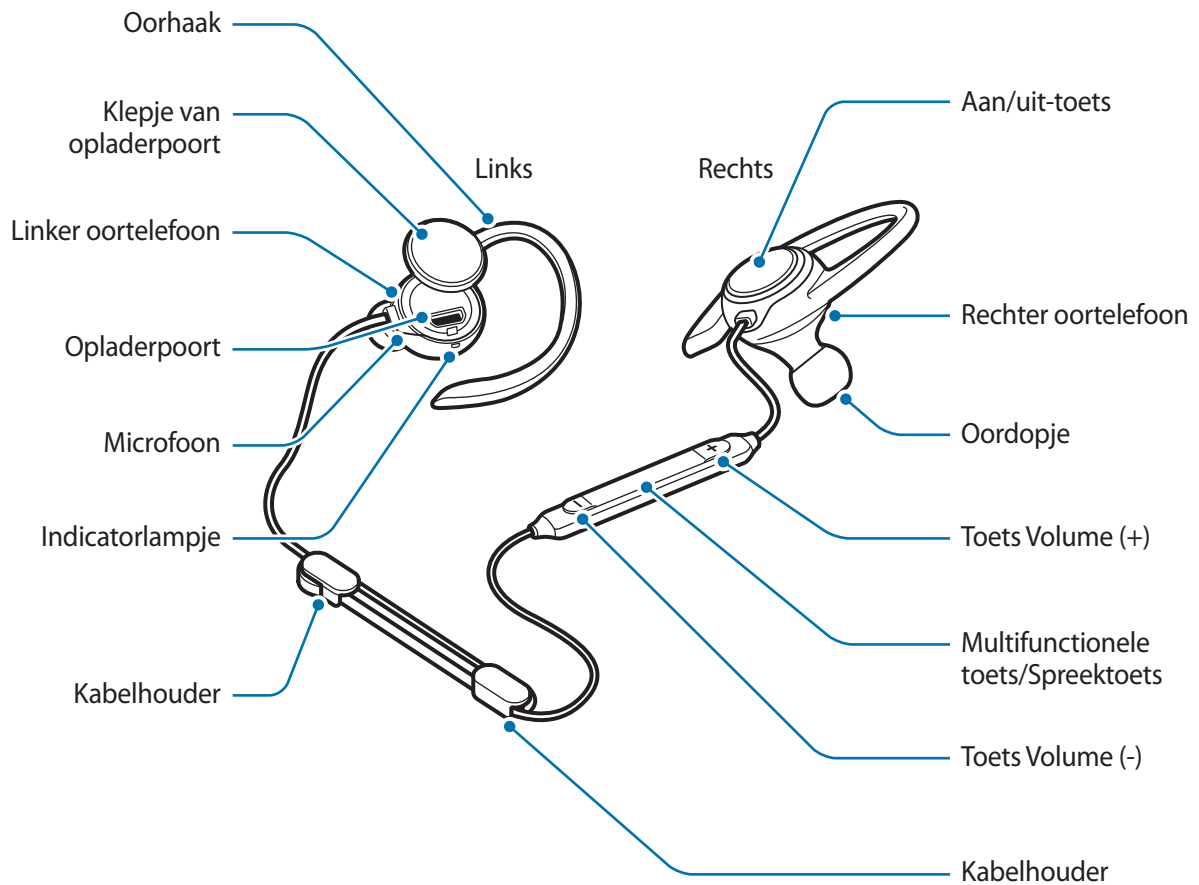

## Toetsen en functies

Naam	Functie
Aan/uit-toets	<ul style="list-style-type: none"> <li>• Eén seconde ingedrukt houden om de headset in te schakelen.</li> <li>• Ongeveer vier seconden ingedrukt houden om de headset uit te schakelen.</li> <li>• Indrukken om de resterende batterijlading controleren.</li> </ul>

Naam	Functie
Multifunctionele toets/Spreektoets	<ul style="list-style-type: none"> <li>• Indrukken om oproepen aan te nemen of te beëindigen.</li> <li>• Indrukken om multimediabestanden af te spelen of te pauzeren.</li> <li>• Wanneer de Bluetooth-verbinding is verbroken, drukt u hierop om de apparaten weer te verbinden.</li> <li>• Tijdens een oproep: één seconde ingedrukt houden om de microfoon in of uit te schakelen.</li> <li>• Eén seconde ingedrukt houden om een oproep te weigeren of de <b>S Voice</b>-app te starten.</li> <li>• Ongeveer drie seconden ingedrukt houden om de Bluetooth-koppelstand te activeren.</li> <li>• Twee keer indrukken om naar het volgende bestand te gaan tijdens het afspelen van media</li> </ul>
Volumetoetsen	<ul style="list-style-type: none"> <li>• Indrukken om het volume aan te passen tijdens een oproep of het afspelen van media.</li> <li>• De toets Volume (-) één seconde ingedrukt houden om naar het volgende bestand te gaan tijdens het afspelen van media.</li> <li>• De toets Volume (+) één seconde ingedrukt houden om naar het vorige bestand te gaan tijdens het afspelen van media.</li> </ul>

## Indicatorlampje

Het indicatorlampje geeft de status van de headset aan.

Kleur	Status
Knippert drie keer blauw	• bezig met inschakelen
Knippert drie keer rood	• Uitschakelen
Knippert rood en blauw	• Bluetooth-koppelstand
Knippert snel drie keer blauw	• Verbonden met mobiele apparaten via Bluetooth
Knippert blauw	• Inkomende oproep
Rood	• bezig met opladen
Blauw	• Volledig opgeladen
Uit	• Tijdens gebruik of in de slaapstand



## De batterij opladen

Laad de batterij op voordat u de headset voor het eerst gebruikt of als u de headset langere tijd niet hebt gebruikt.



Gebruik alleen door Samsung goedgekeurde opladers. Bij gebruik van niet-goedgekeurde opladers bestaat het risico dat de batterij ontploft of dat de headset schade oploopt.



- U kunt de headset opladen met de oplader (los verkrijgbaar).
- Als u een andere stroombron dan de oplader gebruikt, zoals een computer, kan de oplaadsnelheid lager zijn wegens een lagere stroomsterkte.
- De headset kan worden gebruikt terwijl deze wordt opgeladen, maar het kan dan langer duren om de batterij op te laden.
- Tijdens het opladen kan de headset warm worden. Dit is normaal en is niet van invloed op de levensduur of prestaties van de headset. Als de batterij warmer wordt dan normaal, kan de oplader ophouden met opladen.
- Als de headset niet correct wordt opgeladen, brengt u de headset en de oplader naar een Samsung Servicecenter.

1 Open het klepje van de opladerpoort en sluit de headset aan op een oplader.

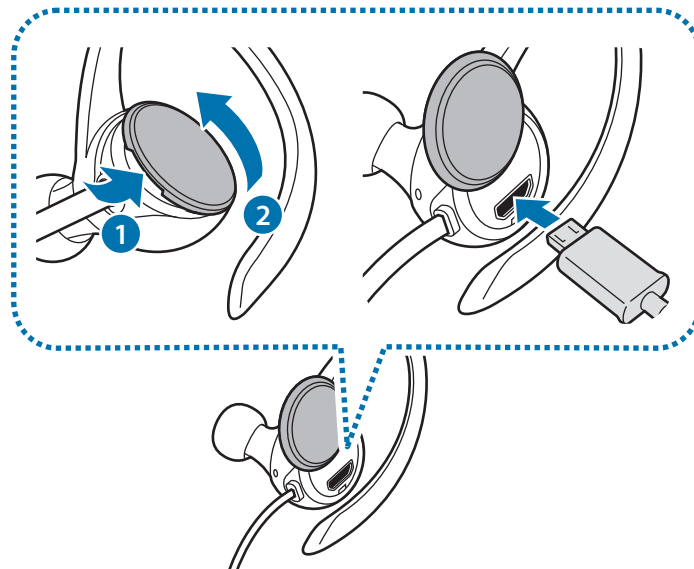

- Trek niet te hard aan het klepje van de opladerpoort. Hierdoor kan het klepje van de opladerpoort beschadigd raken.
- Als u de oplader verkeerd aansluit, kan dit ernstige schade aan de headset veroorzaken. Schade die wordt veroorzaakt door verkeerd gebruik, valt niet onder de garantie.

2 Als de batterij volledig is opgeladen, koppelt u de headset los van de oplader.



Om stroom te besparen moet u de oplader loskoppelen wanneer u deze niet gebruikt. De oplader beschikt niet over een aan/uit-schakelaar. U moet daarom de oplader loskoppelen van het stopcontact wanneer u deze niet gebruikt, om te voorkomen dat u energie verspilt. De oplader moet in de buurt van het stopcontact blijven tijdens het opladen en moet eenvoudig te bereiken zijn.

## De resterende batterijlading controleren

Druk op de aan/uit-toets. De indicatorlampjes geven de resterende batterijlading aan.

Kleur	Batterijlading
Knippert drie keer rood	• Minder dan 30%
Knippert drie keer paars	• 30 - 60%
Knippert drie keer blauw	• 60 - 100%

## De headset in- en uitschakelen

Als u de headset wilt inschakelen, houdt u de aan/uit-toets één seconde ingedrukt. Het indicatorlampje knippert drie keer blauw.

Als u de headset wilt uitschakelen, houdt u de aan/uit-toets ongeveer vier seconden ingedrukt. Het indicatorlampje knippert drie keer rood.



Volg alle weergegeven waarschuwingen en aanwijzingen op van bevoegd personeel op locaties waar het gebruik van draadloze apparaten is beperkt, zoals in vliegtuigen en ziekenhuizen.

## De headset voorbereiden en dragen

### Een oortelefoontip aan de oortelefoon bevestigen

- 1 Kies de oortelefoontip die het beste in uw oor past.
- 2 Plaats de oortelefoontip om het haakje onder aan de oortelefoon.

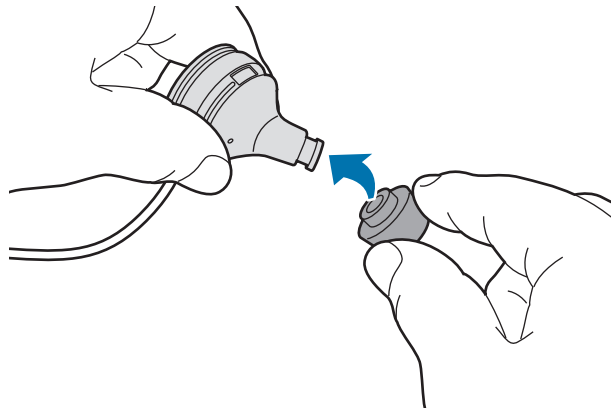

- Plaats de oortelefoons niet zonder oordopjes in uw oren. Als u dat wel doet, kan dat pijn doen aan uw oren.
- Trek niet te hard aan de oortelefoontip. De oortelefoontip kan scheuren.

- 3 Volg dezelfde procedure voor de andere oortelefoon.

## De oorhaken vervangen door vleugels

Oorhaken zijn standaard bevestigd aan de oortelefoons. U kunt ze vervangen door vleugels.

- 1 Verwijder de oorhaak door de haak vast te houden zoals weergegeven in de onderstaande afbeelding, deze enigszins omhoog te trekken en deze vervolgens naar de oordopje toe te trekken.

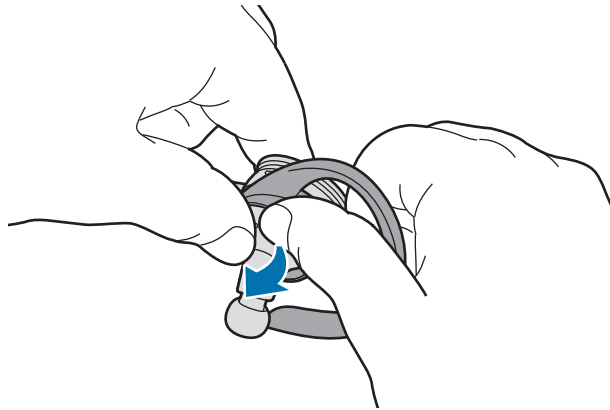

- Trek de oorhaak niet in de verkeerde richting. Hierdoor kan de oorhaak beschadigen.
- Trek niet te hard aan de oorhaak. Hierdoor kan de oorhaak beschadigen.

- 2 Kies de vleugel die het beste in uw oor past.  
Er zitten microfoonopeningen in de linkervleugel.

- 3 Plaats de vleugel om de oortelefoon. Pas de linkervleugel vervolgens aan zodat de microfoonopeningen niet worden geblokkeerd.

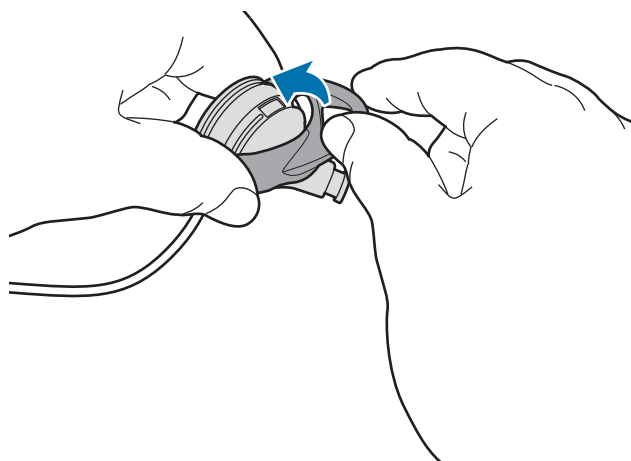

- Plaats de vleugels niet in de verkeerde richting. Hierdoor kan de vleugel worden beschadigd.
- Plaats de oortelefoons niet zonder vleugels in uw oren. Als u dat wel doet, kan dat pijn doen aan uw oren.
- Trek niet te hard aan de vleugel. Dan kan de vleugel scheuren.

## De headset dragen



- Buig of draai de headset niet te veel.
- Voer geen overmatige druk uit op de headset.
- Trek niet zeer hard aan delen van de headset.

Draag de headset zoals weergegeven in de onderstaande afbeelding door de oorhaken over uw oren te plaatsen.



## De kabellengte aanpassen en de kabel gebruiken

U kunt de kabellengte van de headset aanpassen met de kabelhouders zodat de kabel niet verward raakt.



Trek niet te hard aan een deel van de headset terwijl u de kabelhouders gebruikt. Hierdoor kan de headset beschadigen.

Plaats de headsetkabel in de kabelhouders zoals weergegeven in de onderstaande afbeelding. Houd de kabelhouder vervolgens vast en trek voorzichtig aan de kabel om de lengte aan te passen.

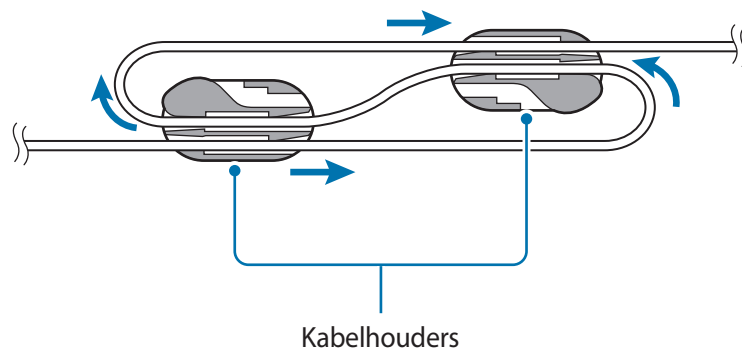

Wanneer u de kabellengte hebt aangepast, plaatst u de headsetkabel in de houders zoals weergegeven in de onderstaande afbeelding om de kabel opgeruimd te houden.

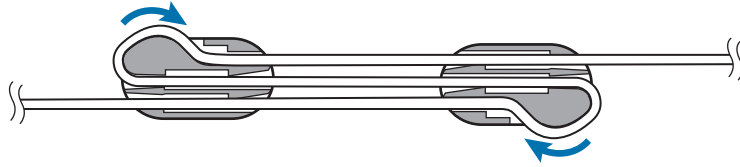

# Verbinding maken via Bluetooth

## Bluetooth

### Over Bluetooth

Bluetooth is een standaard voor draadloze technologie waarbij een frequentie van 2,4 GHz wordt gebruikt om over een korte afstand verbinding te maken tussen verschillende apparaten. Er kan zonder kabels verbinding worden gemaakt met andere apparaten waarop Bluetooth is ingeschakeld, zoals mobiele apparaten, computers, printers en andere digitale consumenten, om gegevens uit te wisselen.

### Algemene informatie over het gebruik van Bluetooth

- Om problemen te voorkomen wanneer u uw headset verbindt met een ander apparaat, plaatst u de apparaten dicht bij elkaar.
- Zorg ervoor dat uw headset en het andere Bluetooth-apparaat zich binnen het Bluetooth-verbinding bereik bevinden (10 m). De afstand kan variëren, afhankelijk van de omgeving waarin de apparaten worden gebruikt.
- Zorg ervoor dat er geen obstakels zijn tussen de headset en een verbonden apparaat, waaronder menselijke lichamen, muren, hoeken of hekken.
- Raak de Bluetooth-antenne van een verbonden apparaat niet aan.
- Bluetooth gebruikt dezelfde frequentie als bepaalde industriële, wetenschappelijke en medische producten en producten met laag stroomverbruik en er kan een storing optreden wanneer er verbinding wordt gemaakt in de buurt van dit soort producten.
- Sommige apparaten, vooral apparaten die niet door Bluetooth SIG zijn getest of goedgekeurd, zijn mogelijk niet compatibel met de headset.
- Gebruik de Bluetooth-functie niet voor illegale doeleinden (bijvoorbeeld voor het maken van illegale kopieën van bestanden of voor het afluisteren van communicatie voor commerciële doeleinden).

## Verbinding maken met een mobiele apparaat

Als u de headset wilt gebruiken, koppelt u deze met een mobiel apparaat. Wanneer de apparaten zijn gekoppeld, probeert de headset verbinding te maken met het mobiele apparaat wanneer u dit inschakelt.

- 1 **Headset** Houd de multifunctionele toets/spreektoets ongeveer drie seconden ingedrukt om de Bluetooth-koppelstand te openen.

Het indicatorlampje knippert rood en blauw.



Wanneer u de headset voor het eerst inschakelt, wordt de koppelstand voor Bluetooth automatisch geactiveerd.

- 2 **Mobiel apparaat** Activeer de Bluetooth-functie en zoek naar Bluetooth-apparaten.

Lees de gebruiksaanwijzing van het mobiele apparaat voor meer informatie.

- 3 **Mobiel apparaat** Tik op **Samsung Level Active (0000)** in de lijst.

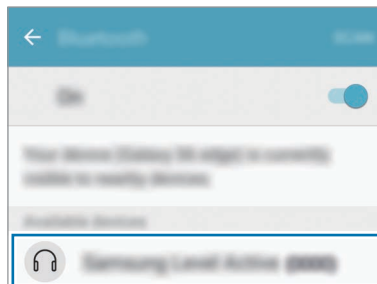

- De PIN-code voor de headset is het viercijferige nummer tussen haakjes dat wordt weergegeven op het scherm met Bluetooth-instellingen van het mobiele apparaat. Het nummer verschilt afhankelijk van de headset.
- Als de Bluetooth-verbinding wordt verbroken of het mobiele apparaat de headset niet kan vinden, verwijdert u de gegevens van het apparaat uit de lijst van het mobiele apparaat. Probeer vervolgens opnieuw verbinding te maken.
- Als de headset niet correct werkt, start u deze opnieuw of probeert u de apparaten opnieuw te koppelen.
- Het Bluetooth-verbindingsbereik en de geluidskwaliteit kunnen afwijken, afhankelijk van de verbonden apparaten.



## Extra mobiele apparaten verbinden

De headset kan worden verbonden met maximaal twee mobiele apparaten tegelijk. Wanneer u de headset verbindt met twee apparaten, wordt het laatst verbonden apparaat herkend als het primaire apparaat.

- 1 Verbind de headset met een mobiel apparaat via Bluetooth.
- 2 Houd de multifunctionele toets/spreektoets ongeveer drie seconden ingedrukt om de Bluetooth-koppelstand te activeren.  
De verbinding met het eerste mobiele apparaat wordt verbroken.
- 3 Verbind de headset met een tweede mobiele apparaat.
- 4 Verbind de headset opnieuw met het eerste mobiele apparaat.



Deze functie wordt mogelijk niet ondersteund op sommige apparaten.

## Apparaten opnieuw verbinden of de verbinding verbreken

### De apparaten opnieuw verbinden

Als de Bluetooth-verbinding wordt beëindigd vanwege de afstand tussen de apparaten, verkleint u de afstand tussen de apparaten. Het apparaat wordt automatisch opnieuw verbonden.

Als de Bluetooth-verbinding wordt verbroken vanwege een probleem met het verbonden mobiele apparaat, opent u het Bluetooth-menu op het mobiele apparaat om de apparaten weer te koppelen.

### De verbinding tussen de apparaten verbreken

Houd de multifunctionele toets/spreektoets ongeveer drie seconden ingedrukt. De verbinding wordt verbroken en de Bluetooth-koppelstand van de headset wordt geactiveerd.

U kunt de verbinding ook verbreken door de headset uit te schakelen. Wanneer u de headset weer inschakelt en de apparaten binnen bereik zijn, maakt de headset automatisch verbinding met het apparaat waarmee deze het kortst geleden is gekoppeld.



Er kan ruis optreden als de Bluetooth-verbinding niet correct wordt verbroken.

# De headset gebruiken

## De headset gebruiken

Er zijn verschillende functies beschikbaar wanneer de headset is verbonden met een ander apparaat.



De volgende beschrijvingen zijn gebaseerd op een mobiel apparaat van Samsung met Android 6.0. Sommige functies zijn mogelijk niet beschikbaar, afhankelijk van het verbonden apparaat.

## Belfuncties

### Een oproep aannemen

Wanneer een oproep wordt ontvangen wanneer u de headset draagt, piept de headset. Druk op de spreektoets om een oproep aan te nemen.



- Wanneer de headset is verbonden met twee apparaten en beide apparaten ontvangen tegelijk oproepen, kunt u alleen de oproep op het primaire apparaat aannemen.
- Als u een multimediatekstbestand op het ene apparaat afspeelt, kunt u nog steeds oproepen aannemen die worden ontvangen op het andere apparaat.

### Een oproep weigeren

Houd de spreektoets één seconde ingedrukt.

### Het volume regelen

Druk op de volumetoets.

### De microfoon uitschakelen

Als u de microfoon wilt uitschakelen zodat de andere partij u niet kan horen, houdt u de spreektoets één seconde ingedrukt. De headset laat een geluid horen wanneer de microfoon wordt in- of uitgeschakeld.

## Geluidsuitvoer wijzigen

Gebruik de belfuncties van het verbonden apparaat om het geluid van een oproep te schakelen tussen de headset en het apparaat.

## Een oproep beëindigen

Druk op de spreektoets.

## Multimedia-bestanden afspelen

U kunt het afspelen van media, zoals muziek en video's, bedienen met de multifunctionele toets.

### Een multimediabestand afspelen en pauzeren

Druk op de multifunctionele toets. Het muziekbestand dat het laatst is afgespeeld wordt automatisch afgespeeld in de standaard-app voor muziek die op het verbonden apparaat is geïnstalleerd.

Druk tijdens het afspelen op de multifunctionele toets om het afspelen te onderbreken. Als u het afspelen wilt hervatten, drukt u nogmaals op de multifunctionele toets.



Wanneer twee verbonden apparaten tegelijkertijd multimediabestanden afspelen, streamt de headset van het apparaat dat het eerst is begonnen met afspelen. Wanneer u het bestand pauzeert dat momenteel wordt afgespeeld, wordt automatisch het bestand afgespeeld dat wordt afgespeeld op het andere apparaat.

### Naar het volgende multimediabestand springen

Houd de toets Volume (-) één seconde ingedrukt om naar het volgende bestand te gaan tijdens het afspelen. U kunt ook twee keer op de multifunctionele toets drukken.

### Naar het vorige multimediabestand springen

Houd de toets Volume (+) één seconde ingedrukt om naar het vorige bestand te gaan tijdens het afspelen.

## Het volume regelen

Druk op de volumetoets.

## Samsung Level gebruiken

Download op het aangesloten apparaat de app Samsung Level uit de Google Play Store of Galaxy Apps. Met deze app kunt u de resterende batterijduur controleren en het volume aanpassen.

Raadpleeg de Help van de app voor meer informatie.



De app Samsung Level is compatibel met mobiele apparaten van Samsung met het Android-besturingssysteem 4.2.2 of later. Sommige functies kunnen afwijken of werken mogelijk niet op uw headset, afhankelijk van het verbonden apparaat of het besturingssysteem.

# Bijlage

## Problemen oplossen

Voordat u contact opneemt met een Samsung Servicecenter, probeert u de volgende oplossingen.

### Uw headset wordt niet ingeschakeld

Als de batterij helemaal leeg is, wordt uw headset niet ingeschakeld. Laad de batterij volledig op voordat u de headset inschakelt.

### Uw headset loopt vast

Als er problemen optreden met het geluid van de headset, zoals vastlopen of vervormen, kunt u deze problemen mogelijk oplossen door de headset uit te schakelen en weer in te schakelen.

Als de headset nog steeds niet reageert, verbreekt u de Bluetooth-verbinding en maakt u opnieuw verbinding. Houd de multifunctionele toets/spreektoets ongeveer drie seconden ingedrukt om de Bluetooth-koppelstand te activeren. Wanneer de headset in de Bluetooth-koppelstand staat, verbindt u de apparaten opnieuw en controleert u de werking van de headset.

Als het probleem nog steeds niet is opgelost, neemt u contact op met een Samsung Servicecenter.

### De batterij wordt niet correct opgeladen (geldt voor door Samsung goedgekeurde opladers)

Controleer of de oplader correct is aangesloten.

Als het probleem nog steeds niet is opgelost, neemt u contact op met een Samsung Servicecenter.

## Een ander Bluetooth-apparaat kan uw headset niet vinden

- Zorg ervoor dat de Bluetooth-koppelstand is geactiveerd op uw headset.
- Start uw headset opnieuw op en zoek weer naar de headset.
- Zorg ervoor dat uw headset en het andere Bluetooth-apparaat zich binnen het Bluetooth-verbinding bereik bevinden (10 m).

Als de bovenstaande tips het probleem niet verhelpen, neemt u contact op met een Samsung Servicecenter.

## Uw headset kan geen verbinding maken met een ander Bluetooth-apparaat

- Zorg ervoor dat uw headset en het andere Bluetooth-apparaat zich binnen het maximale Bluetooth-bereik bevinden (10 m).
- Verbreek de verbinding met alle gekoppelde apparaten op het apparaat waarmee u verbinding wilt maken en probeer opnieuw te verbinden.

## De Bluetooth-verbinding wordt vaak verbroken

- Als er voorwerpen tussen de apparaten staan, is het mogelijk dat de afstand waarop de apparaten kunnen communiceren, afneemt.
- Zorg ervoor dat uw headset en het andere Bluetooth-apparaat zich binnen het maximale Bluetooth-bereik bevinden (10 m).
- Wanneer u de headset gebruikt met andere Bluetooth-apparaten, kan de verbinding worden beïnvloed door elektromagnetische golven. Gebruik de headset in een omgeving met minder draadloze apparaten.

## U kunt anderen niet horen praten

- Pas het apparaatvolume aan.
- Pas het volume aan op het verbonden apparaat wanneer u geen geluiden hoort op uw headset als het volume zo hard mogelijk staat.

## Het geluid echoot tijdens een oproep

Pas het volume aan door op de volumetoets te drukken of ga naar een andere locatie.

## Anderen kunnen u niet horen praten tijdens een oproep

- Zorg ervoor dat de microfoon is ingeschakeld.
- Zorg ervoor dat u de ingebouwde microfoon niet afdekt.

## De audiokwaliteit is slecht

- Draadloze netwerkservices kunnen worden uitgeschakeld wegens problemen met het netwerk van de serviceprovider. Houd de headset uit de buurt van elektromagnetische golven.
- Zorg ervoor dat uw headset en het andere Bluetooth-apparaat zich binnen het maximale Bluetooth-bereik bevinden (10 m).
- Het volume kan zachter worden of er kan ruis optreden, afhankelijk van het volume van het verbonden apparaat. Om dit te voorkomen, past u het geluid van het verbonden apparaat dienovereenkomstig aan.

## De headset werkt anders dan beschreven in de gebruiksaanwijzing

- De beschikbare functies kunnen verschillen, afhankelijk van het verbonden apparaat.
- Sommige functies kunnen niet worden gebruikt wanneer er twee apparaten tegelijk zijn verbonden met de headset.

## De batterij loopt sneller leeg dan net na aankoop

- Wanneer u de headset of de batterij blootstelt aan zeer lage of zeer hoge temperaturen, kan de bruikbare lading afnemen.
- De batterij is een verbruiksartikel en de bruikbare lading neemt op den duur af.



## De batterij verwijderen

- Als u de batterij wilt verwijderen, **moet** u naar een goedgekeurd servicecenter gaan met de meegeleverde instructies.
- Voor uw eigen veiligheid, moet u **niet proberen de batterij te verwijderen**. Als de batterij niet correct wordt verwijderd, kan dit schade aan de batterij en het apparaat veroorzaken, persoonlijk letsel veroorzaken en/of ervoor zorgen dat het apparaat niet veilig meer is.
- Samsung is niet aansprakelijk voor enige schade of verlies (hetzij in contract of onrechtmatige daad, inclusief nalatigheid) die kan voortvloeien uit het niet nauwkeurig volgen van deze waarschuwingen en instructies, anders dan de dood of persoonlijk letsel veroorzaakt door nalatigheid van Samsung.

- 1 Open de behuizing met een stuk gereedschap met een plat uiteinde.
- 2 Trek de batterij van de printplaat en knip de aansluitingen door.
- 3 Verwijder de batterij.

Drukfouten voorbehouden.

## Copyright

Copyright © 2016 Samsung Electronics

Deze gebruiksaanwijzing is beschermd onder internationale auteursrechtwetten.

Geen enkel onderdeel van deze gebruiksaanwijzing mag worden gereproduceerd, gedistribueerd, vertaald of verzonden in welke vorm dan ook of op welke elektronische of mechanische wijze dan ook, inclusief door deze te fotokopiëren, op te nemen of op te slaan in een systeem voor het opslaan en ophalen van informatie, zonder voorafgaande schriftelijke toestemming van Samsung Electronics.

## Handelsmerken

- SAMSUNG en het SAMSUNG-logo zijn gedeponeerde handelsmerken van Samsung Electronics.
- Bluetooth® is wereldwijd een gedeponeerd handelsmerk van Bluetooth SIG, Inc.
- Alle overige handelsmerken en auteursrechten zijn het eigendom van de betreffende eigenaren.

# Läs den här handboken först

Läs handboken noggrant innan du använder enheten så att du använder den på ett säkert och riktigt sätt.

- Bilder kan skilja sig från den verkliga produkten. Innehållet kan komma att ändras utan föregående meddelande.
- Innan du använder hörluren ska du se till att den mobila enhet som du vill ansluta till är kompatibel med den här hörluren.

## Instruktionsikoner



**Varning:** Situationer som kan leda till att du skadar dig eller att andra skadar sig



**Var försiktig:** Situationer som kan leda till skador på enheten eller annan utrustning



**Observera:** Kommentarer, användningstips eller tilläggsinformation

# Komma igång

## Förpackningens innehåll

Kontrollera att produktförpackningen innehåller följande föremål:

- Hörlur.
- Öronsnäckans topp (3 set, S/M/L).
- Vingspets (2 set, S/L).
- Snabbstartsguide.



- Vilka produkter som medföljer enheten och tillgängliga tillbehör kan variera beroende på region eller tjänsteleverantör.
- De medföljande produkterna är endast utformade för den här enheten och är kanske inte kompatibla med andra enheter.
- Utseendet och specifikationerna kan komma att ändras utan föregående meddelande.
- Du kan köpa ytterligare tillbehör från din lokala Samsung-återförsäljare. Kontrollera att de är kompatibla med enheten före köpet.
- Använd endast tillbehör som är godkända av Samsung. Om du använder tillbehör som inte är godkända kan det leda till prestandaproblem och fel som inte täcks av garantin.
- Tillbehörens tillgänglighet är helt beroende av tillverkarna och kan komma att ändras. Mer information om tillgängliga tillbehör hittar du på Samsungs webbplats.

## Enhetslayout

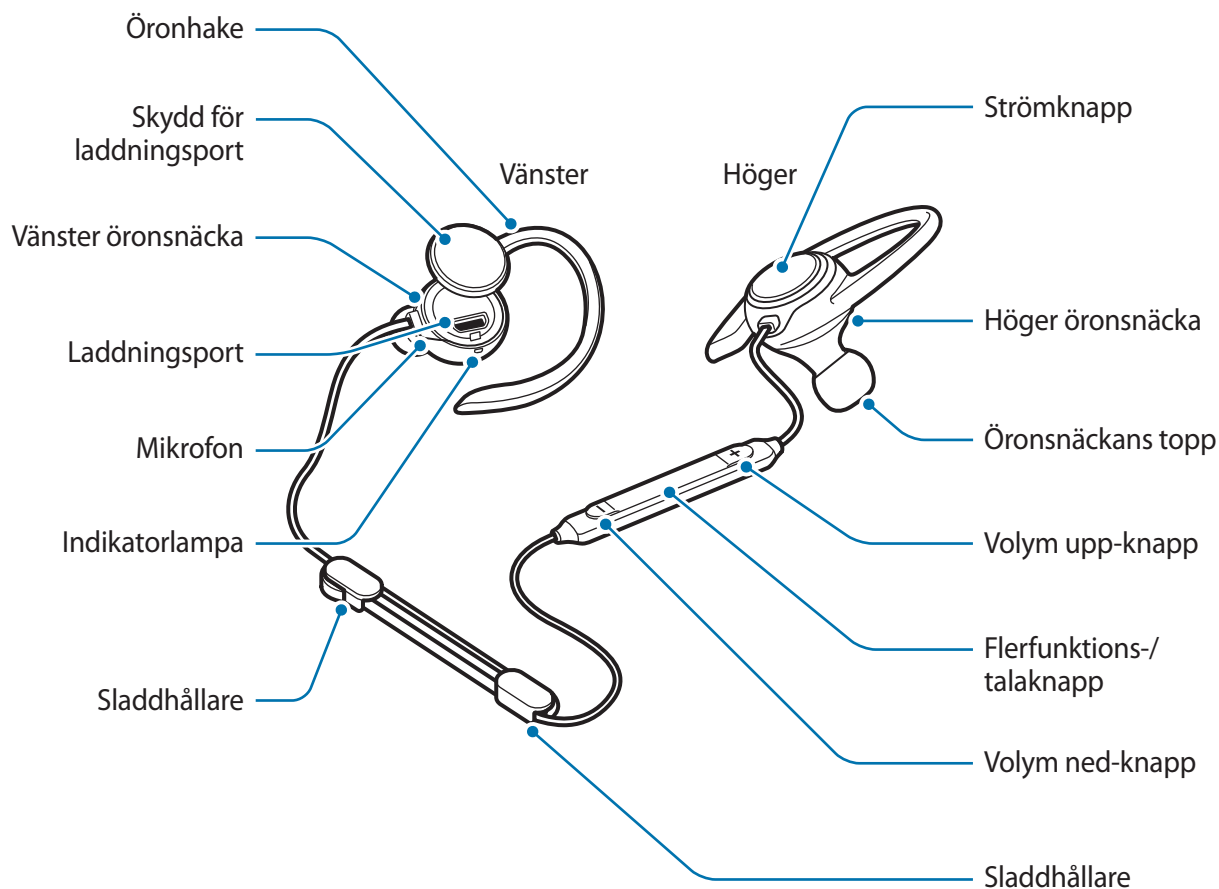

## Knappar och funktioner

Namn	Funktion
<b>Strömknapp</b>	<ul style="list-style-type: none"> <li>• Håll intryckt i en sekund för att slå på eller stänga av hörluren.</li> <li>• Håll intryckt i cirka fyra sekunder för att stänga av hörluren.</li> <li>• Tryck för att kontrollera återstående batteriladdning.</li> </ul>

Namn	Funktion
<b>Flerfunktions-/talaknapp</b>	<ul style="list-style-type: none"> <li>• Tryck för att ta emot eller avsluta samtal.</li> <li>• Tryck för att spela upp eller pausa multimediefiler.</li> <li>• När Bluetooth-anslutningen avslutas trycker du för att återansluta enheterna.</li> <li>• Håll intryckt i en sekund under ett samtal för att slå på eller stänga av mikrofonen.</li> <li>• Håll intryckt i en sekund för att avvisa ett samtal eller för att starta programmet <b>S Voice</b>.</li> <li>• Håll intryckt i cirka tre sekunder för att aktivera läget för Bluetooth-sammankoppling.</li> <li>• Tryck två gånger för att hoppa till nästa fil under medieuppspelning.</li> </ul>
<b>Volymknappar</b>	<ul style="list-style-type: none"> <li>• Tryck för att justera volymen under ett samtal eller under medieuppspelning.</li> <li>• Håll volym ned-knappen intryckt i en sekund för att hoppa till nästa fil under medieuppspelning.</li> <li>• Håll volym upp-knappen intryckt i en sekund för att hoppa till föregående fil under medieuppspelning.</li> </ul>

## Indikatorlampa

Indikatorlampan informerar dig om hörlurens status.

Färg	Status
Blinkar med blått sken tre gånger	<ul style="list-style-type: none"> <li>• Ström på</li> </ul>
Blinkar med rött sken tre gånger	<ul style="list-style-type: none"> <li>• Ström av</li> </ul>
Blinkar med rött och blått sken	<ul style="list-style-type: none"> <li>• Läget för Bluetooth-sammankoppling</li> </ul>
Blinkar snabbt tre gånger med blått sken	<ul style="list-style-type: none"> <li>• Ansluten till mobila enheter via Bluetooth</li> </ul>
Blinkar med blått sken	<ul style="list-style-type: none"> <li>• Inkommande samtal</li> </ul>
Röd	<ul style="list-style-type: none"> <li>• Laddar</li> </ul>
Blå	<ul style="list-style-type: none"> <li>• Fulladdad</li> </ul>
Av	<ul style="list-style-type: none"> <li>• Under användning eller i viloläge</li> </ul>

## Ladda batteriet

Ladda batteriet innan du använder hörluren för första gången eller när hörluren inte har använts under en längre period.



Använd endast laddare som är godkända av Samsung. Om du använder laddare som inte är godkända kan batterierna explodera eller skada hörluren.



- Du kan ladda hörluren med hjälp av laddaren (säljs separat).
- Om du använder en annan strömkälla än laddaren, exempelvis en dator, kan det leda till en lägre laddningshastighet på grund av lägre ström.
- Hörluren kan användas när den laddas men då kan det ta längre tid att ladda batteriet helt.
- Hörluren kan bli varm när den laddas. Detta är normalt och påverkar inte hörlurens livslängd eller prestanda. Om batteriet blir varmare än normalt kan det hända att laddaren slutar ladda.
- Om hörluren inte laddas som den ska, ska du ta med hörluren och laddaren till ett Samsung-servicecenter.

1 Öppna skyddet till laddningsporten och anslut hörluren till en laddare.

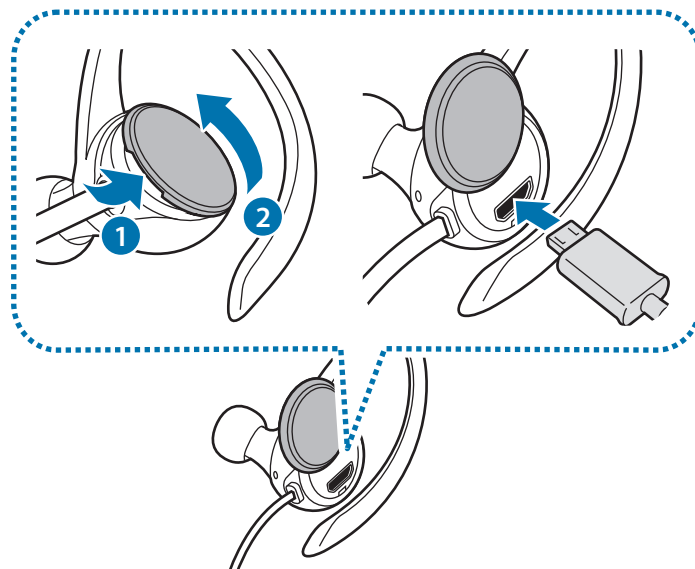

- Dra inte för hårt i laddningsportens skydd. Det kan skada laddningsportens skydd.
- Om du ansluter laddaren på fel sätt kan allvarliga skador uppstå på hörluren. Skador som orsakas av felaktig användning omfattas inte av garantin.

2 När hörlurarna har laddats helt ska de kopplas bort från laddaren.



Koppla ur laddaren när den inte används för att spara energi. Laddaren har inget strömreglage, så du måste koppla ur laddaren från eluttaget när den inte används för att undvika att slösa med ström. Laddaren ska vara nära eluttaget och lätt att komma åt under laddningen.

## Kontrollera återstående batteriladdning

Tryck på strömknappen. Indikatorlamporna informerar dig om återstående batteriladdning.

Färg	Batteriladdning
Blinkar med rött sken tre gånger	• Mindre än 30 %
Blinkar lila tre gånger	• 30–60 %
Blinkar med blått sken tre gånger	• 60–100 %

## Slå på och stänga av hörluren

Slå på hörluren genom att hålla strömknappen intryckt i en sekund. Indikatorlampan blinkar med blått ljus tre gånger.

Stäng av hörluren genom att hålla strömknappen intryckt i cirka fyra sekunder. Indikatorlampan blinkar med rött ljus tre gånger.



Följ alla varningsmeddelanden och anvisningar från behörig personal i områden där användningen av trådlösa enheter är begränsad, t.ex. i flygplan och på sjukhus.



## Förbereda och bära hörluren

### Sätta fast öronsnäckans topp på öronsnäckan

- 1 Välj den topp för öronsnäckan som passar ditt öra.
- 2 Täck haken längst ner på öronsnäckorna med öronsnäckans topp.

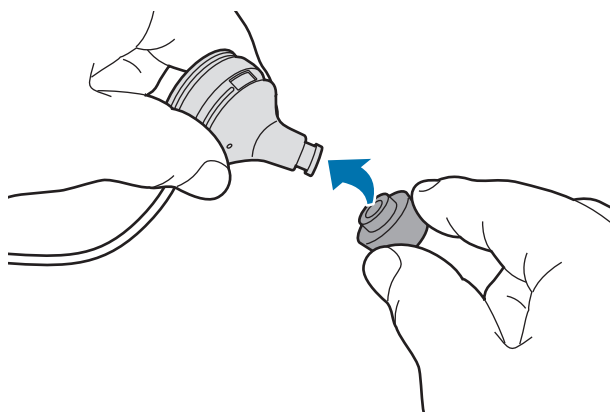

-  Sätt inte i öronsnäckorna i öronen utan topparna. Om du gör det kan det göra ont i öronen.
- Dra inte för hårt i öronsnäckans topp. Då kan öronsnäckans topp gå sönder.

- 3 Gör likadant på den andra öronsnäckan.

## Byta ut öronhakar mot vingspetsar

Öronhakar sitter på öronsnäckorna som standard. Du kan byta ut dem mot vingspetsar.

- 1 Ta bort öronhaken genom att hålla i haken så som visas på bilden nedan, dra försiktigt uppåt och sedan dra den mot öronsnäckans topp.

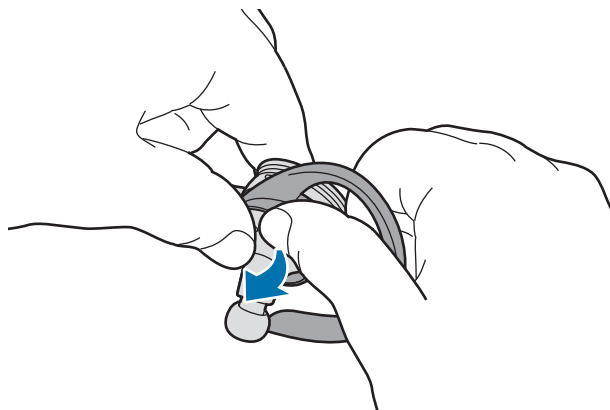

- Dra inte öronhaken i fel riktning. Då kan öronhaken skadas.
- Dra inte för hårt i öronhaken. Då kan öronhaken skadas.

- 2 Välj den vingspets som passar ditt öra.  
Vänster vingspets har mikrofonhål.

- 3 Täck öronsnäckan med vingspetsen. Justera sedan vänster vingspets så att mikrofonhålen inte blockeras.

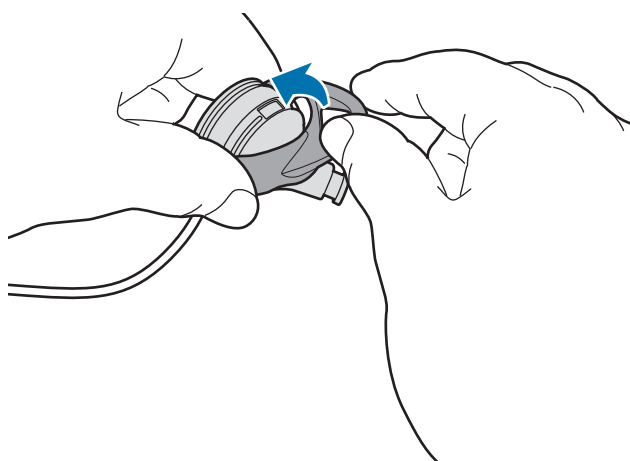

- Fäst inte vingspetsen i fel riktning. Då kan vingspetsen skadas.
- Sätt inte i öronsnäckorna utan vingspetsar i öronen. Om du gör det kan det göra ont i öronen.
- Dra inte i vingspetsen överdrivet hårt. Då kan vingspetsen gå sönder.

## Bära hörlurarna



- Böj eller vrid inte hörlurarna överdrivet mycket.
- Tryck inte för hårt på hörlurarna.
- Dra inte för hårt i någon del av hörlurarna.

Bär hörluren så som visas på bilden nedan genom att placera varje öronhake över öronen.



## Justera sladdlängden och hantera sladden

Du kan justera hörlurens sladdlängd med sladdhållarna och se till att sladden hålls snygg och prydlig.



Dra inte för hårt i någon del av hörluren medan du använder sladdhållare. Då kan hörluren skadas.

Sätt i hörlurssladden i sladdhållarna så som visas på bilden nedan. Håll sedan i sladdhållaren och dra försiktigt i sladden för att justera längden.

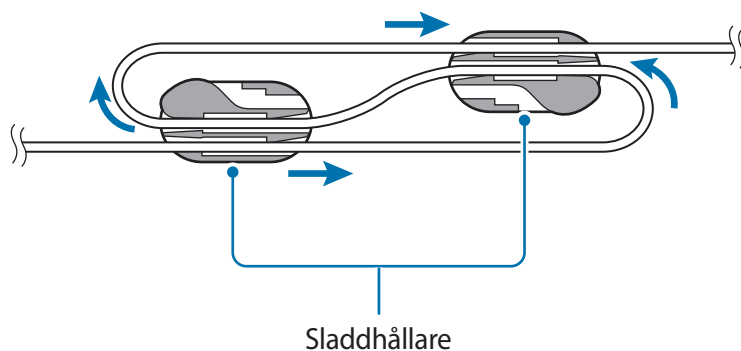

När du är klar med att justera sladdlängden sätter du i hörlurs-sladden i hållarna så som visas på bilden nedan för att hålla sladden snygg och prydlig.

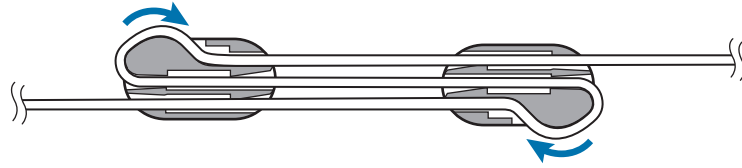

# Ansluta via Bluetooth

## Bluetooth

### Om Bluetooth

Bluetooth är en standard för trådlös teknik som använder en frekvens på 2,4 GHz för att ansluta till olika enheter över korta avstånd. Med tekniken kan du ansluta till och utbyta data med andra Bluetooth-aktiverade enheter, t.ex. mobila enheter, datorer, skrivare och andra digitala hushållsapparater, utan att kablar används.

### Meddelanden om att använda Bluetooth

- Placera enheterna nära varandra för att undvika problem när du ansluter hörlurarna till en annan enhet.
- Se till att hörlurarna och den andra Bluetooth-enheten befinner sig inom Bluetooth-anslutningsområdet (10 m). Avståndet kan variera beroende på vilken miljö enheterna används i.
- Se till att det inte finns några hinder, inklusive människor, väggar, hörn eller staket, mellan hörlurarna och den anslutna enheten.
- Vidrör inte Bluetooth-antennen på en ansluten enhet.
- Bluetooth använder samma frekvens som vissa industri-, vetenskaps-, medicintekniska och lågenergi produkter och störningar kan uppstå om du ansluter enheter i närheten av denna typ av produkter.
- Vissa enheter, särskilt de som inte har testats eller godkänts av Bluetooth SIG, kanske inte är kompatibla med hörlurarna.
- Använd inte Bluetooth för olagliga syften (t.ex. piratkopiering av filer eller att avlyssna kommunikationer i kommersiella syften).

## Ansluta till en mobil enhet

Om du vill använda hörluren ska du koppla samman den med en mobil enhet. När enheterna är sammankopplade försöker hörluren ansluta till den mobila enheten varje gång du slår på den.

- 1 **Hörlur** Håll flerk Funktions-/talaknappen intryckt i cirka tre sekunder för att aktivera läget för Bluetooth-sammankoppling.

Indikatorlampan blinkar med rött och blått ljus.



När du slår på hörluren för första gången försätts den automatiskt i läget för Bluetooth-sammankoppling.

- 2 **Mobil enhet** Aktivera Bluetooth-funktionen och sök efter Bluetooth-enheter.

Mer information hittar du i den mobila enhetens bruksanvisning.

- 3 **Mobil enhet** Tryck lätt på **Samsung Level Active (0000)** i listan.

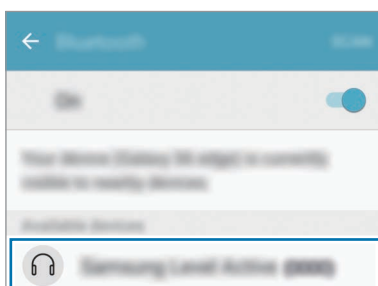

- Pinkoden för hörluren är de fyra siffrorna inom parentes som visas på den mobila enhetens Bluetooth-inställningsskärm. Siffrorna varierar beroende på hörlurarna.
- Om Bluetooth-anslutningen misslyckas eller om den mobila enheten inte kan hitta hörluren ska du ta bort enhetens information från den mobila enhetens lista. Försök sedan att ansluta igen.
- Om hörlurarna inte fungerar korrekt ska du starta om det och försöka koppla samman enheterna igen.
- Bluetooth-anslutningsräckvidden och ljudkvaliteten kan variera beroende på de anslutna enheterna.

## Ansluta ytterligare mobila enheter

Hörluren kan anslutas till upp till två mobila enheter samtidigt. När du ansluter hörlurarna till två enheter identifieras den senaste enheten du anslöt som den primära enheten.

- 1 Anslut hörluren till en mobil enhet via Bluetooth.
- 2 Håll flerfunktions-/talaknappen intryckt i cirka tre sekunder för att aktivera läget för Bluetooth-sammankoppling.

Den första mobila enheten kommer att kopplas bort.

- 3 Anslut hörluren till en andra mobil enhet.
- 4 Anslut hörluren till den första mobila enheten igen.



Den här funktionen stöds eventuellt inte på vissa enheter.

## Ansluta enheterna igen eller koppla bort dem

### Ansluta enheterna igen

Om Bluetooth-anlutningen bryts på grund av avståndet mellan enheterna ska du föra enheterna närmare varandra inom en viss tidsperiod. Enheterna återansluts automatiskt.

Om Bluetooth-anlutningen avslutas på grund av den mobila enheten ska du öppna Bluetooth-menyn på den mobila enheten för att koppla samman enheterna igen.

### Avbryta anslutningen till enheterna

Håll flerknapps-/talaknappen intryckt i cirka tre sekunder. Då avslutas anslutningen och hörlurarna försätts i läget för Bluetooth-sammankoppling.

Du kan även avsluta anslutningen genom att stänga av hörlurarna. När du slår på hörlurarna igen och enheterna befinner sig inom räckvidden ansluts hörlurarna automatiskt till den senast sammankopplade enheten.



Brus kan uppstå om Bluetooth-anlutningen kopplas bort på fel sätt.



# Använda hörluren

## Använda hörluren

Olika funktioner finns tillgängliga när hörlurarna är anslutna till en annan enhet.



Följande beskrivning är baserad på en mobil enhet från Samsung som kör Android 6.0. Vissa funktioner är eventuellt inte tillgängliga beroende på den anslutna enheten.

## Samtalsfunktioner

### Ta emot ett samtal

Om du får ett samtal när du bär hörluren kommer hörluren att pipa. Tryck på Tala-knappen för att ta emot samtalet.



- Om hörlurarna är anslutna till två enheter och båda enheterna får ett samtal samtidigt kan du bara ta emot den första enhetens samtal.
- När du spelar upp en multimediefil från en enhet kan du fortfarande ta emot samtal från den andra enheten.

### Avvisa ett samtal

Håll Tala-knappen intryckt i en sekund.

### Justera volymen

Tryck på volymknappen.

### Stänga av mikrofonen

Om du vill stänga av mikrofonen så att den andra parten inte kan höra dig håller du talaknappen intryckt i en sekund. Hörluren avger ett ljud när mikrofonen slås på eller stängs av.

## Växla ljudutmatning

Använd den anslutna enhetens samtalsfunktioner för att växla samtalsljud mellan hörlurarna och enheten.

## Avsluta ett samtal

Tryck på Tala-knappen.

## Spela upp multimediefiler

Styr medieuppspelning av t.ex. musik och videor med hjälp av flerk Funktionsknappen.

## Spela upp och pausa en multimediefil

Tryck på flerk Funktionsknappen. Den senast uppspelade musikfilen kommer att spelas upp automatiskt i det standardmusikprogram som finns installerat på den anslutna enheten.

Under uppspelning trycker du ned flerk Funktionsknappen för att pausa uppspelningen. Återuppta uppspelningen genom att trycka på flerk Funktionsknappen igen.



När två anslutna enheter spelar upp multimediefiler samtidigt kommer hörlurarna att strömma musik från den enhet som först började spela upp en fil. När du pausar den fil som spelas upp just nu kommer den fil som spelas upp på den andra enheten att spelas upp automatiskt.

## Hoppa till nästa multimediefil

Håll volym ned-knappen intryckt i en sekund för att hoppa till nästa fil under uppspelning. Alternativt trycker du två gånger på flerk Funktionsknappen.

## Hoppa till föregående multimediefil

Håll volym upp-knappen intryckt i en sekund för att hoppa till föregående fil under uppspelning.

## Justera volymen

Tryck på volymknappen.

## Använda Samsung Level

På den anslutna enheten hämtar du Samsung Level-programmet från Google Play Butik eller Galaxy Apps. Med programmet kan du kontrollera återstående batteriström och justera volymen.

Mer information finns i programmets hjälpmeny.



Samsung Level-programmet är kompatibelt med mobila enheter från Samsung som kör Android-operativsystemet 4.2.2 eller senare. Vissa funktioner kan skilja sig eller kanske inte fungerar på dina hörlurar beroende på den anslutna enheten eller operativsystemet.

# Bilaga

## Felsökning

Innan du kontaktar ett Samsung-servicecenter ska du försöka med följande åtgärder.

### Det går inte att slå på hörlurarna

Om batteriet är helt urladdat går det inte att slå på hörlurarna. Ladda batteriet helt innan du slår på hörluren.

### Dina hörlurar hänger sig

Om du upplever problem med ljudet från ditt hörlurar, t.ex. att det hänger sig eller förvrängs, kan du försöka lösa det genom att stänga av hörlurarna och sedan slå på det igen.

Om hörlurarna fortfarande inte svarar ska du avsluta Bluetooth-anslutningen och upprätta den igen. Gör det genom att hålla flerk Funktions-/talaknappen intryckt i cirka tre sekunder för att aktivera läget för Bluetooth-sammankoppling. När hörlurarna försätts i Bluetooth-sammankopplingsläget ansluter du enheterna igen och kontrollerar sedan om hörlurarna fungerar.

Om problemet kvarstår ska du kontakta Samsungs servicecenter.

### Batteriet laddas inte som det ska (för laddare som är godkända av Samsung)

Se till att laddaren har anslutits korrekt.

Om problemet kvarstår ska du kontakta Samsungs servicecenter.

## En annan Bluetooth-enhet kan inte identifiera hörlurarna

- Se till att hörlurarna är i läget Bluetooth-sammankoppling.
- Starta om dina hörlurar och sök efter hörlurarna igen.
- Se till att headsetet och den andra Bluetooth-enheten befinner sig inom Bluetooth-anslutningsområdet (10 m).

Om tipsen ovan inte löser problemet ska du kontakta ett Samsung-servicecenter.

## Dina hörlurar kan inte ansluta till en annan Bluetooth-enhet

- Se till att hörluren och den andra Bluetooth-enheten befinner sig inom den högsta Bluetooth-räckvidden (10 m).
- På enheten som du vill ansluta till ska du koppla bort alla sammankopplade enheter och försöka ansluta igen.

## Bluetooth-anlutningen bryts ofta

- Om det finns hinder mellan enheterna kan driftavståndet minskas.
- Se till att hörluren och den andra Bluetooth-enheten befinner sig inom den högsta Bluetooth-räckvidden (10 m).
- Om du använder hörlurarna tillsammans med andra Bluetooth-enheter kan anslutningen påverkas av elektromagnetiska vågor. Använd hörlurarna i miljöer där det finns färre trådlösa enheter.

## Det går inte höra andra prata

- Justera enhetens volym.
- Justera volymen på den anslutna enheten om du inte kan höra ljud på hörlurarna vid full volym.

## Ekon hörs under ett samtal

Justera volymen genom att trycka på volymknappen eller förflytta dig till ett annat område.

## Andra hör inte dig under ett samtal

- Kontrollera att mikrofonen är på.
- Se till att du inte täcker den inbyggda mikrofonen.

## Ljudkvaliteten är dålig

- Trådlösa nätverkstjänster kan brytas på grund av problem med tjänstleverantörens nätverk. Se till att hålla hörlurarna borta från elektromagnetiska vågor.
- Se till att hörluren och den andra Bluetooth-enheten befinner sig inom den högsta Bluetooth-räckvidden (10 m).
- Ljudet kan sänkas eller så kan brus uppstå beroende på volymen på den anslutna enheten. Undvik detta genom att justera ljudet på den anslutna enheten.

## Hörlurarna fungerar inte som det beskrivs i handboken

- Vilka funktioner som är tillgängliga kan variera beroende på den anslutna enheten.
- Vissa funktioner kan inte användas när två enheter är anslutna till hörlurarna samtidigt.

## Batteriet töms snabbare än när enheten köptes

- Om du utsätter hörlurarna eller batteriet för mycket kalla eller varma temperaturer kan den användbara laddningen minska.
- Batteriet är en förbrukningsvara och den användbara laddningen kommer att minska med tiden.

## Ta bort batteriet

- Om du vill ta bort batteriet **måste** du besöka ett auktoriserat servicecenter och ta med de tillhandahållna anvisningarna.
- För din egen säkerhet **får du inte försöka ta bort** batteriet själv. Om batteriet inte tas bort korrekt kan det leda till skador på batteriet och enheten vilket kan leda till personskador och/eller till att det inte kan användas på ett säkert sätt.
- Samsung ansvarar inte för skador eller förlust (inomkontraktuellt eller utomkontraktuellt, inklusive oaktsamhet) som kan uppstå till följd av att dessa varningar och anvisningar inte har följts noggrant, annat än vid dödsfall eller personskador som har orsakats av Samsungs oaktsamhet.

- 1 Öppna stommen med ett platt verktyg.
- 2 Dra batteriet bort från kretskortet och klipp av anslutningarna mellan dem.
- 3 Ta ur batteriet.

Behöver du hjälp eller har frågor, hänvisar vi till [www.samsung.se](http://www.samsung.se).

Klicka på "SUPPORT" => "Hjälp & felsökning" och välj sedan produktgrupp och produkttyp

Alternativt ring vår kundsupport tfn:  
0771-SAMSUNG (7267864)

## Upphovsrätt

Copyright © 2016 Samsung Electronics

Den här handboken skyddas av internationell upphovsrättslagstiftning.

Ingen del i den här handboken får reproduceras, distribueras, översättas eller överföras i någon form eller på något sätt, elektroniskt eller mekaniskt, inklusive fotokopiering, inspelning och lagring i system för lagring av och åtkomst till information, utan föregående skriftligt samtycke från Samsung Electronics.

## Varumärken

- SAMSUNG och logotypen för SAMSUNG är registrerade varumärken som tillhör Samsung Electronics.
- Bluetooth® är ett registrerat varumärke som tillhör Bluetooth SIG, Inc. i hela världen.
- Alla andra varumärken och upphovsrätter tillhör respektive ägare.



# Les dette først

Les denne bruksanvisningen før du bruker enheten for å sikre trygg og riktig bruk.

- Bildene kan skille seg fra utseendet til det faktiske produktet. Innholdet kan endres uten forhåndsvarsel.
- Før du bruker hodesettet må du påse at den mobile enheten du ønsker å koble til, er kompatibel med dette hodesettet.

## Instruksjonsikoner



**Advarsel:** Situasjoner som kan føre til skader på deg selv eller andre



**Obs:** Situasjoner som kan skade enheten eller annet utstyr



**Merknad:** Merknader, brukstips eller ytterligere informasjon

# Komme i gang

## Pakkeinnhold

Kontroller at produktesken inneholder følgende:

- Hodesett
- Ørepluggtupp (3 sett, S/M/L)
- Vingetupp (2 sett, S/L)
- Hurtigstartveiledning



- Utstyret som leveres med enheten, samt annet tilgjengelig tilbehør, kan variere, avhengig av område og tjenesteleverandør.
- Det medfølgende utstyret er utformet kun for denne enheten, og det er ikke sikkert at det er kompatibelt med andre enheter.
- Utseende og spesifikasjoner kan endres uten forhåndsvarsel.
- Du kan kjøpe ytterligere tilbehør fra din lokale Samsung-forhandler. Kontroller at dette er kompatibelt med enheten før kjøp.
- Bruk bare Samsung-godkjent tilbehør. Bruk av tilbehør som ikke er godkjent, kan forårsake ytelsesproblemer og feil som ikke dekkes av garantien.
- Tilgjengelighet for alt tilbehør kan endres etter produsentenes eget forgodtbefinnende. Gå til nettstedet til Samsung for mer informasjon om tilgjengelig tilbehør.

## Enhetsoppsett

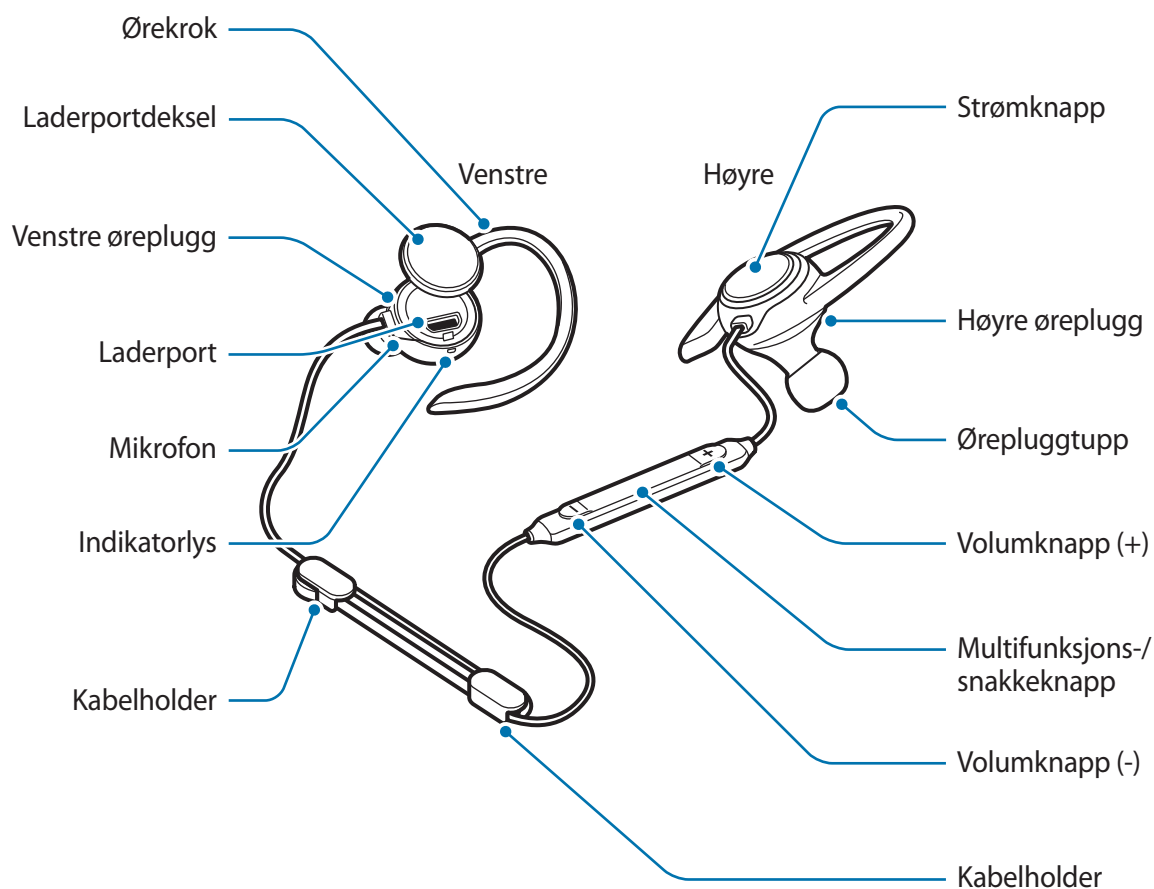

## Knapper og funksjoner

Navn	Funksjon
<b>Strømknapp</b>	<ul style="list-style-type: none"> <li>• Trykk og hold inne strømknappen i ett sekund for å slå hodesettet på.</li> <li>• Trykk og hold inne strømknappen i ca. fire sekunder for å slå hodesettet av.</li> <li>• Trykk for å kontrollere hvor mye strøm det er igjen på batteriet.</li> </ul>

Navn	Funksjon
Multifunksjons-/ snakkeknapp	<ul style="list-style-type: none"> <li>• Trykk på for å svare på anrop eller avslutte samtaler.</li> <li>• Trykk på for å spille av multimediefiler eller sette dem på pause.</li> <li>• Når Bluetooth-forbindelsen avsluttes, trykker du for å koble sammen enhetene på nytt.</li> <li>• Under en samtale trykker du og holder du inne strømknappen i ett sekund for å slå mikrofonen på eller av.</li> <li>• Trykk og hold inne i ett sekund for å avvise et anrop eller starte appen <b>S Voice</b>.</li> <li>• Trykk på og hold inne i omtrent tre sekunder for å gå inn i Bluetooth-sammenkoblingsmodus.</li> <li>• Trykk på to ganger for å hoppe til neste fil under medieavspilling.</li> </ul>
Volumknapper	<ul style="list-style-type: none"> <li>• Trykk på for å justere volumet under en samtale eller medieavspilling.</li> <li>• Trykk og hold inne volumknappen (-) i ett sekund for å hoppe til den neste filen under medieavspilling.</li> <li>• Trykk og hold inne volumknappen (+) i ett sekund for å hoppe til den forrige filen under medieavspilling.</li> </ul>

## Indikatorlys

Indikatorlyset viser status for hodesettet.

Farge	Status
Blinker blått tre ganger	• Slås på
Blinker rødt tre ganger	• Slås av
Blinker rødt og blått	• Bluetooth-sammenkoblingsmodus
Blinker raskt blått tre ganger	• Koblet til en mobilenhet via Bluetooth
Blinker blått	• Innkommende anrop
Rødt	• Lader
Blått	• Fulladet
Av	• I bruk eller i hvilemodus

## Lade batteriet

Lad batteriet før du bruker hodesettet for første gang, eller når hodesettet har vært ubrukt i lengre perioder.



Bruk bare Samsung-godkjente ladere. Bruk av ladere som ikke er godkjent, kan føre til at batteriet eksploderer eller at hodesettet skades.



- Du kan lade hodesettet ved hjelp av laderen (selges separat).
- Hvis du bruker en annen strømkilde enn laderen, som en datamaskin, kan det føre til tregere ladehastighet på grunn av lavere elektrisk spenning.
- Hodesettet kan brukes mens det lades, men det kan ta lengre tid å lade batteriet helt opp.
- Hodesettet kan bli varmt under lading. Dette er normalt og skal ikke påvirke hodesettets levetid eller ytelse. Hvis batteriet blir varmere enn vanlig, kan laderen slutte å lade.
- Hvis hodesettet ikke lades riktig, tar du hodesettet og laderen med til et Samsung-servicesenter.

1 Åpne laderportdekselet, og koble hodesettet til en lader.

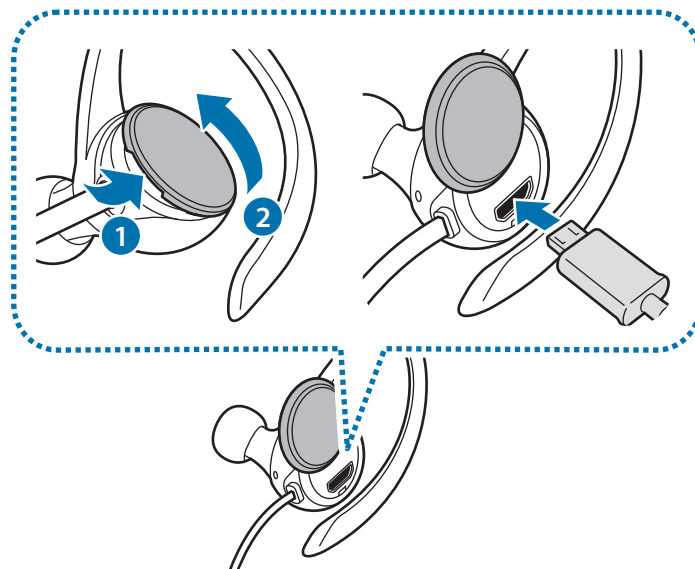

- Ikke dra for hardt i laderportdekselet. Dette kan skade laderportdekselet.
- Hvis du kobler til laderen feil, kan dette føre til alvorlige skader på hodesettet. Skader som er forårsaket av feil bruk, dekkes ikke av garantien.

2 Etter fullading kobler du hodesettet fra laderen.



For å spare energi bør du koble fra laderen når den ikke er i bruk. Laderen er ikke utstyrt med en strømbryter, så du bør derfor koble den fra stikkontakten når den ikke er bruk for å unngå unødvendig strømforbruk. Laderen må plasseres nær stikkontakten og være lett tilgjengelig under lading.

## Kontrollere hvor mye strøm det er igjen på batteriet

Trykk på strømknappen. Indikatorlysene viser hvor mye strøm det er igjen på batteriet.

Farge	Batterinivå
Blinker rødt tre ganger	• Mindre enn 30 %
Blinker lilla tre ganger	• 30–60 %
Blinker blått tre ganger	• 60–100 %

## Slå hodesettet på og av

For å slå på hodesettet, trykker du og holder inne strømknappen i ett sekund. Indikatorlyset blinker blått tre ganger.

For å slå av hodesettet, trykker du og holder inne strømknappen i ca. fire sekunder. Indikatorlyset blinker rødt tre ganger.



Følg alle advarsler og instruksjoner fra autorisert personell i områder der bruken av trådløse enheter er begrenset, som for eksempel i fly og på sykehus.

## Klargjøre og bruke hodesettet

### Feste en ørepluggtupp til ørepluggen

- 1 Velg ørepluggtuppen som passer til øret ditt.
- 2 Dekk over haken nederst på ørepluggen med ørepluggtuppen.

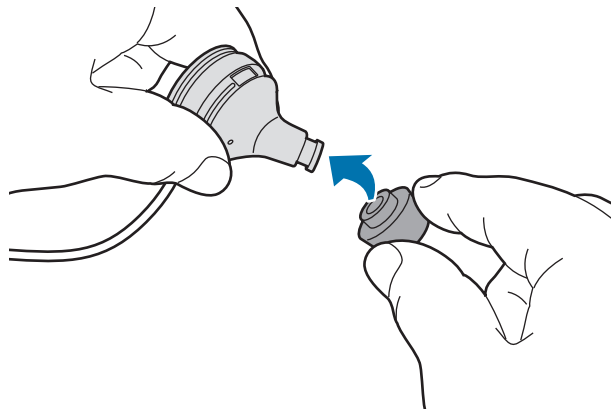

- Ikke sett ørepluggene i ørene uten ørepluggtupper. Det kan skade ørene dine.
- Ikke dra for hardt i ørepluggtuppen. Ørepluggtuppen kan bli revet i stykker.

- 3 Følg den samme prosedyren for den andre ørepluggen.

## Skifte ut ørekroker med vingetupper

Ørekroker er festet til ørepluggen som standard. Du skifte dem ut med vingetupper.

- 1 Fjern ørekroken ved å holde kroken som illustrert på bildet nedenfor, dra den litt oppover og deretter mot ørepluggtuppen.

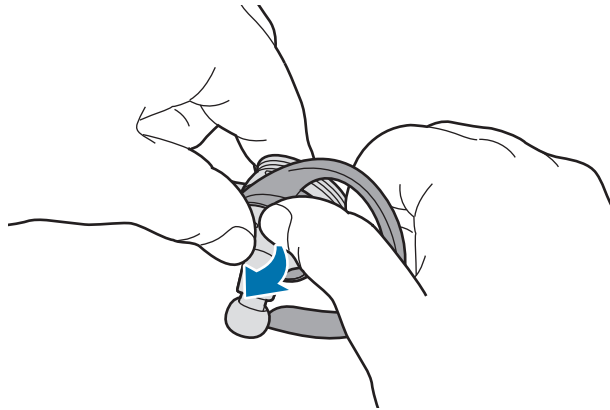

- Ikke dra ørekroken i feil retning. Dette kan skade ørekroken.
- Ikke dra for hardt i ørekroken. Dette kan skade ørekroken.

- 2 Velg vingetuppen som passer til øret ditt.

Venstre vingetupp har mikrofonhull.

- 3 Dekk ørepluggen med vingetuppen. Juster så den venstre vingetuppen slik at mikrofonhullene ikke blokkeres.

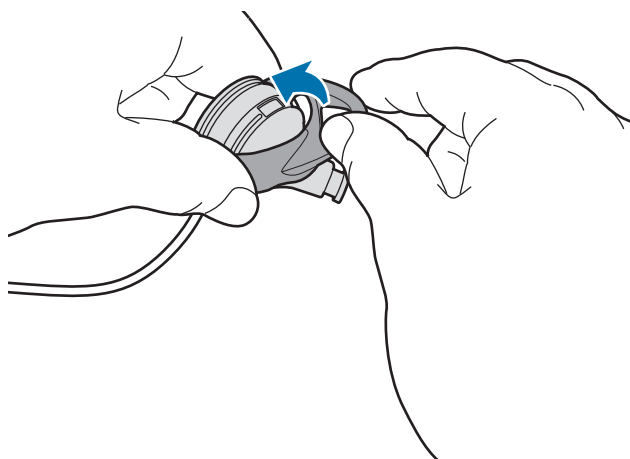

- Ikke sett vingetuppen i feil retning. Dette kan skade vingetuppen.
- Ikke sett ørepluggene i ørene uten vingetupper. Det kan skade ørene dine.
- Ikke dra for hardt i vingetuppen. Vingetuppen kan rives i stykker.



## Ha på deg hodesettet



- Ikke bøy eller vri hodesettet for mye.
- Ikke trykk for hardt på hodesettet.
- Ikke dra for hardt i noen del av hodesettet.

Bruk hodesettet som illustrert på bildet nedenfor ved å plassere hver ørekrok over ørene.



## Justere kabellengden og holde kablen i orden.

Du kan justere hodesettets kabellengde med kabelholderne og holde kablen i orden.



- Ikke dra for hardt i noen del av hodesettet når du bruker kabelholdere. Dette kan skade hodesettet.

Sett hodesettkabelen inn i kabelholderne som illustrert på bildet nedenfor. Hold så kabelholderen og trekk lett i kablen for å justere dens lengde.

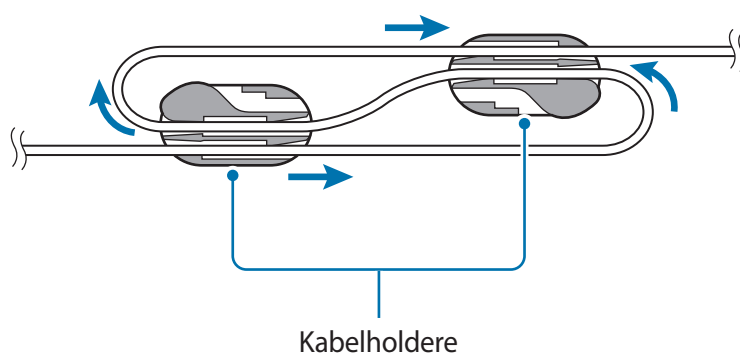

Når du er ferdig med å justere kabellengden plasserer du hodesettkabelen inn i holderne som illustrert på bildet nedenfor, for å holde kabelen i orden.

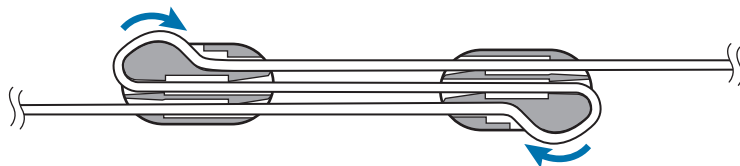

# Koble til via Bluetooth

## Bluetooth

### Om Bluetooth

Bluetooth er en trådløs teknologistandard som bruker en frekvens på 2,4 GHz til å koble til ulike enheter over korte avstander. Enheten kan koble til og utveksle data med andre Bluetooth-enheter, som for eksempel mobile enheter, datamaskiner, skrivere og annet digitalt utstyr, uten å koble til via kabler.

### Merknader for bruk av Bluetooth

- Plasser de to enhetene nær hverandre for å unngå problemer når du kobler hodesettet til en annen enhet.
- Påse at hodesettet og den andre Bluetooth-enheten er innenfor Bluetooth-rekkevidde for sammenkobling (10 m). Avstanden kan variere, avhengig av hvilket miljø enhetene brukes i.
- Sørg for at det ikke er noen hindringer mellom hodesettet og en tilkoblet enhet, inkludert mennesker, vegger, hjørner eller gjerder.
- Ikke berør Bluetooth-antennen på en tilkoblet enhet.
- Bluetooth bruker samme frekvens som enkelte industrielle, vitenskapelige, medisinske eller lavspenningsprodukter, og det kan oppstå interferens når du kobler til i nærheten av slike produkter.
- Enkelte enheter, spesielt de som ikke er testede eller godkjente av Bluetooth SIG, kan være inkompatible med hodesettet.
- Ikke bruk Bluetooth-funksjonen til ulovlige formål (for eksempel piratkopiering av filer eller ulovlig avlytting av kommunikasjon til kommersielle formål).

## Koble til en mobilenhet

For å bruke hodesettet må du koble det sammen med en mobilenhet. Når enhetene er koblet sammen, prøver hodesettet å koble til mobilenheten når du slår den på.

- 1 **Hodesett** Trykk og hold multifunksjons-/snakkeknappen inne i ca. tre sekunder for å gå inn i Bluetooth-sammenkoblingsmodus.

Indikatorlyset blinker rødt og blått.



Når du slår på hodesettet for første gang, går det automatisk inn i Bluetooth-sammenkoblingsmodus.

- 2 **Mobil enhet** Aktiver Bluetooth-funksjonen og søk etter Bluetooth-enheter.  
Se brukerhåndboken for den mobile enheten for mer informasjon.

- 3 **Mobilenhet** Trykk på **Samsung Level Active (0000)** på listen.

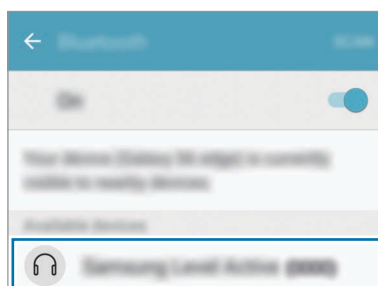

- PIN-koden til hodesettet er det firesifrede tallet i parentes som står på Bluetooth-innstillingsskjermbildet på den mobile enheten. Tallet varierer, avhengig av hodesett.
- Hvis Bluetooth-forbindelsen svikter, eller hvis den mobile enheten ikke finner hodesettet, må du fjerne informasjonen om enheten fra enhetslisten på den mobile enheten. Prøv deretter å koble til på nytt.
- Hvis hodesettet ikke virker som det skal, kan du prøve å starte det på nytt eller koble sammen de to enhetene på nytt.
- Bluetooth-rekkevidden og lyd kvaliteten kan variere, avhengig av enhetene som er koblet sammen.

## Koble til flere mobilenheter

Hodesettet kan kobles til opptil to mobilenheter samtidig. Når du kobler hodesettet til to enheter, blir den siste enheten som du kobler til, gjenkjent som den primære enheten.

- 1 Koble hodesettet til en mobilenhet via Bluetooth.
- 2 Trykk og hold multifunksjons-/snakkeknappen inne i ca. tre sekunder for å gå inn i Bluetooth-sammenkoblingsmodus.

Den første mobilenheten vil bli koblet fra.

- 3 Koble hodesettet til en annen mobilenhet.
- 4 Koble hodesettet til den første mobilenheten igjen.



Denne funksjonen er kanskje ikke tilgjengelig på alle enheter.

## Koble til igjen eller koble enhetene fra hverandre

### Koble til enhetene på nytt

Hvis Bluetooth-forbindelsen brytes på grunn av avstanden mellom enhetene, fører du de to enhetene nærmere sammen innen en viss tid. Enhetene kobles sammen igjen automatisk.

Hvis Bluetooth-forbindelsen brytes på grunn av den tilkoblede mobilenheten, går du inn i Bluetooth-menyen på mobilenheten for å koble sammen enhetene på nytt.

### Koble fra enhetene

Trykk og hold inne multifunksjons-/snakkeknappen i omtrent tre sekunder. Da brytes forbindelsen, og hodesettet går inn i Bluetooth-sammenkoblingsmodus.

Du kan også avslutte forbindelsen ved å slå av hodesettet. Når du slår hodesettet på igjen og enhetene er innenfor gjensidig rekkevidde, kobles hodesettet automatisk til den enheten den var koblet sammen med sist.



Det kan oppstå støy hvis Bluetooth-forbindelsen ikke brytes på riktig måte.

# Bruke hodesettet

## Bruke hodesettet

Du kan bruke ulike funksjoner på hodesettet når det er koblet til en annen enhet.



Beskrivelsene nedenfor er basert på en Samsung-mobilenhet som kjører Android 6.0. Enkelte funksjoner er kanskje ikke tilgjengelige, avhengig av den tilkoblede enheten.

## Anropsfunksjoner

### Svare på et anrop

Når du mottar et anrop mens du har på deg hodesettet, vil hodesettet pipe. Trykk på snakkeknappen for å svare på anropet.



- Når hodesettet er koblet til to enheter og begge mottar anrop samtidig, kan du bare svare på anropet på den primære enheten.
- Du kan fortsatt svare på anrop på den andre enheten når du spiller av en multimediefil på den ene enheten.

### Avvise et anrop

Trykk og hold på snakkeknappen i ett sekund.

### Justere volumet

Trykk på volumknappen.

### Slå av mikrofonen

For å slå av mikrofonen slik at personen i den andre enden ikke kan høre deg, trykker du og holder inne snakkeknappen i ett sekund. Hodesettet lager en lyd når du slår mikrofonen på eller av.

## Bytte lydutgang

Bruk samtalefunksjonene på den tilkoblede enheten til å flytte samtalelyden mellom hodesettet og enheten.

## Avslutte en samtale

Trykk på snakkeknappen.

## Spille av multimediefiler

Du styrer medieavspilling, for eksempel musikk og video, ved hjelp av multifunksjonsknappen.

### Spille av en multimediefil og sette den på pause

Trykk på multifunksjonsknappen. Den siste musikkfilen som ble spilt av, spilles automatisk i standardmusikkappen som er installert på den tilkoblede enheten.

Under avspilling kan du trykke på multifunksjonsknappen for å sette avspillingen på pause. Trykk på multifunksjonsknappen én gang til for å starte avspillingen igjen.



Når to tilkoblede enheter spiller av multimediefiler samtidig, vil hodesettet strømme fra den enheten som begynte avspillingen av en fil først. Når du setter den lydfilen som spilles av for øyeblikket på pause, spilles automatisk filen fra den andre enheten av.

### Hoppe til neste multimediefil.

Trykk og hold inne volumknappen (-) i ett sekund for å hoppe til den neste filen under avspilling. Eller du kan også trykke på multifunksjonsknappen to ganger.

### Hoppe til forrige multimediefil.

Trykk og hold inne volumknappen (+) i ett sekund for å hoppe til den forrige filen under avspilling.

## Justere volumet

Trykk på volumknappen.



## Bruke Samsung Level

Last ned Samsung Level-appen på den tilkoblede enheten fra Google Play Butikk eller Galaxy Apps. Med appen kan du se gjenværende batteristrøm og justere volumet.

Se hjelpmenyen i appen hvis du trenger mer informasjon.



Samsung Level-appen er kompatibel med Samsungs mobile enheter med Android-operativsystem versjon 4.2.2 eller nyere. Enkelte funksjoner kan være annerledes eller ikke fungere på ditt hodesett, avhengig av enheten som er tilkoblet, eller av operativsystemet.

# Tillegg

## Feilsøking

Forsøk følgende løsninger før du kontakter et Samsung-servicesenter.

### Hodesettet slår seg ikke på

Hodesettet kan ikke slås på når batteriet er helt utladet. Fullad batteriet før du slår på hodesettet.

### Hodesettet fryser

Hvis hodesettet har problemer med lyden, som at den fryser eller forvrenges, kan du prøve å løse dette ved å slå hodesettet av og deretter på igjen.

Hvis hodesettet fremdeles ikke reagerer, kan du bryte Bluetooth-forbindelsen og koble til på nytt. For å gjøre dette trykker du og holder multifunksjons-/snakkeknappen inne i ca. tre sekunder for å gå inn i Bluetooth-sammenkoblingsmodus. Når hodesettet går inn i Bluetooth-sammenkoblingsmodus, kobler du sammen enhetene igjen, og deretter kan du se om hodesettet fungerer.

Hvis problemet fremdeles ikke er løst, kontakter du et Samsung-servicesenter.

### Batteriet lades ikke korrekt (for Samsung-godkjente ladere)

Sørg for at laderen er koblet til på riktig måte.

Hvis problemet fremdeles ikke er løst, kontakter du et Samsung-servicesenter.

## En annen Bluetooth-enhet finner ikke hodesettet

- Kontroller at hodesettet er i Bluetooth-sammenkoblingsmodus.
- Start hodesettet på nytt, og søk etter det en gang til.
- Kontroller at hodesettet og den andre Bluetooth-enheten er innenfor Bluetooth-rekkevidde for sammenkobling (10 m).

Hvis tipsene overfor ikke løser problemet, kontakter du et Samsung-servicesenter.

## Hodesettet kan ikke kobles til en annen Bluetooth-enhet

- Kontroller at hodesettet og den andre Bluetooth-enheten er innenfor maksimal Bluetooth-rekkevidde (10 m).
- Koble alle andre Bluetooth-enheter fra enheten du vil koble til, og prøv å koble til på nytt.

## Bluetooth-forbindelsen brytes ofte

- Hvis det er hindringer mellom enhetene, kan driftsavstanden bli redusert.
- Kontroller at hodesettet og den andre Bluetooth-enheten er innenfor maksimal Bluetooth-rekkevidde (10 m).
- Forbindelsen kan bli påvirket av elektromagnetiske bølger når du bruker hodesettet sammen med andre Bluetooth-enheter. Bruk hodesettet i miljøer med færre trådløse enheter til stede.

## Du kan ikke høre når andre prater

- Juster enhetsvolumet.
- Juster volumet på den tilkoblede enheten hvis du ikke kan høre lyden med fullt volum på hodesettet.

## Det er lydekk under en samtale

Juster volumet ved å trykke på volumknappen eller flytt deg til et annet sted.

## Andre kan ikke høre at du snakker under en samtale

- Sjekk at mikrofonen er slått på.
- Kontroller at du ikke dekker til den innebygde mikrofonen.

## Lydkvaliteten er dårlig

- Trådløse nettverkstjenester kan være deaktivert på grunn av problemer med tjenesteleverandørens nettverk. Sørg for å holde hodesettet unna elektromagnetiske bølger.
- Kontroller at hodesettet og den andre Bluetooth-enheten er innenfor maksimal Bluetooth-rekkevidde (10 m).
- Du kan oppleve fall i volum eller støy, avhengig av volumet på den tilkoblede enheten. Du kan unngå dette ved å justere lyden på den tilkoblede enheten.

## Hodesettet fungerer på en annen måte enn det som er beskrevet i bruksanvisningen

- Tilgjengelige funksjoner kan variere, avhengig av den tilkoblede enheten.
- Enkelte funksjoner er ikke tilgjengelige når to enheter er koblet til hodesettet samtidig.

## Batteriet lades raskere ut enn når det ble kjøpt

- Når du utsetter hodesettet eller batteriet for svært lave eller høye temperaturer, kan ladetiden reduseres.
- Batteriet er en forbruksvare, og ladetiden vil bli kortere over tid.

## Ta ut batteriet

- Hvis du vil ta ut batteriet, **må** du gå til et autorisert servicesenter med følgende instruksjoner.
- Av sikkerhetsgrunner **må du ikke prøve å ta ut batteriet selv**. Hvis batteriet ikke tas ut på riktig måte, kan det føre til skade på batteriet og enheten, resultere i personskader og/eller gjøre enheten utrygg.
- Samsung påtar seg ikke noe ansvar for eventuelle skader eller tap (uansett om det er i eller utenfor kontrakt, inkludert uaktsomhet) som kan oppstå fordi disse instruksjonene og advarslene ikke er fulgt helt nøyaktig, annet enn dødsfall eller personskader som skyldes Samsungs uaktsomhet.

- 1 Åpne enheten ved å bruke et flatt verktøy.
- 2 Trekk batteriet bort fra kretskortet og kutt forbindelsene mellom dem.
- 3 Ta ut batteriet.

Trenger du hjelp eller har spørsmål, henviser vi til [www.samsung.no](http://www.samsung.no).

Klikk inn på "SUPPORT" => "Hjelp og feilsøking" eller søk ved hjelp av modellnummer.

Alternativt kan du ringe vår kundesupport på telefon 815 56 480.

## Opphavsrett

Copyright © 2016 Samsung Electronics

Denne bruksanvisningen er beskyttet av internasjonale lover om opphavsrett.

Ingen deler av denne bruksanvisningen kan gjengis, distribueres, oversettes eller overføres i noen form eller på noen måter, elektronisk eller manuelt, inkludert kopiering, opptak eller lagring i informasjonslagrings- og gjenopprettingsystemer, uten skriftlig forhåndsgodkjennelse fra Samsung Electronics.

## Varemerker

- SAMSUNG og SAMSUNG-logoen er registrerte varemerker som tilhører Samsung Electronics.
- Bluetooth® er et registrert varemerke som tilhører Bluetooth SIG, Inc. over hele verden.
- Alle andre varemerker og opphavsrettigheter tilhører sine respektive eiere.

# Lue tämä ensin

Lue tämä opas huolellisesti ennen laitteen käyttöä, jotta osaat käyttää laitetta turvallisesti ja oikein.

- Kuvien ulkoasu voi poiketa todellisesta tuotteesta. Sisältöä voidaan muuttaa ilman ennakoilmoitusta.
- Ennen kuulokemikrofonin käyttöä varmista, että mobiililaitte, johon haluat liittää sen, on yhteensopiva tämän kuulokemikrofonin kanssa.

## Ohjekuvakkeet



**Varoitus:** Tilanteet, jotka voivat aiheuttaa vammoja sinulle tai muille



**Vaara:** Tilanteet, joissa tämä laite tai muut laitteet voivat vahingoittua



**Huomautus:** Huomautuksia, käyttövinkkejä tai lisätietoja

# Aloittaminen

## Pakkauksen sisältö

Tarkista, että tuotepakkaus sisältää seuraavat osat:

- Kuulokemikrofoni
- Nappikuulokkeen pehmuste (kolme paria, pienet/keskikokoiset/suuret)
- Siivenkärki (kaksi paria, pienet/suuret)
- Pikaopas



- Laitteen mukana toimitettavat varusteet ja saatavissa olevat lisävarusteet voivat vaihdella alueen tai palveluntarjoajan mukaan.
- Mukana toimitettavat varusteet on suunniteltu vain tähän laitteeseen, eivätkä ne välttämättä ole yhteensopivia muiden laitteiden kanssa.
- Ulkoasua ja teknisiä ominaisuuksia voidaan muuttaa ilman ennakoilmoitusta.
- Voit ostaa lisävarusteita Samsung-jälleenmyyjältä. Varmista ennen ostamista, että ne ovat yhteensopivia laitteen kanssa.
- Käytä vain Samsungin hyväksymiä lisävarusteita. Hyväksymättömien lisävarusteiden käyttäminen voi aiheuttaa suorituskykyongelmia ja vikoja, joita takuu ei kata.
- Kaikkien lisävarusteiden saatavuus on kokonaan niitä valmistavien vastaavien yhtiöiden vastuulla. Lisätietoja saatavilla olevista lisävarusteista on Samsungin sivustossa.



## Laitteen osat

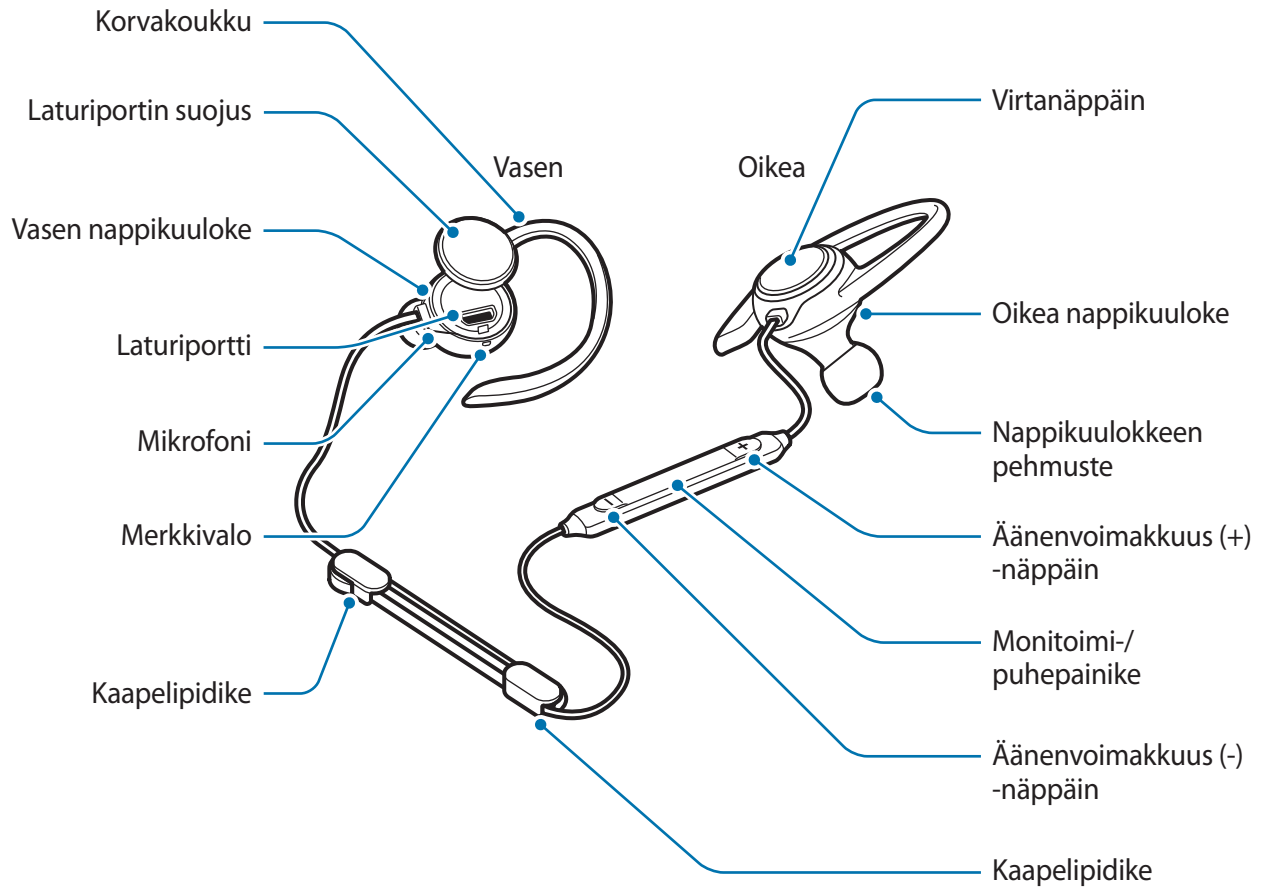

## Painikkeet ja toiminnot

Nimi	Toiminto
Virtanäppäin	<ul style="list-style-type: none"> <li>Kytke kuulokemikrofonin virta pitämällä tätä painettuna yksi sekunti.</li> <li>Katkaise kuulokemikrofonin virta pitämällä tätä painettuna neljä sekuntia.</li> <li>Tarkista akun jäljellä oleva varaus painamalla tätä.</li> </ul>

Nimi	Toiminto
Monitoimi-/puhepainike	<ul style="list-style-type: none"> <li>• Vastaa puheluihin tai lopeta ne painamalla tätä.</li> <li>• Aloita tai keskeytä multimediatiedostojen toisto painamalla tätä.</li> <li>• Kun Bluetooth-yhteys on katkennut, yhdistä laitteet uudelleen painamalla tätä.</li> <li>• Puhelun aikana ota mikrofoni käyttöön tai poista se käytöstä pitämällä tätä painettuna yksi sekunti.</li> <li>• Pidä painettuna yksi sekunti, jos haluat hylätä puhelun tai käynnistää <b>S Voice</b> -sovelluksen.</li> <li>• Siirry Bluetooth-laiteparin muodostustilaan pitämällä painettuna noin kolme sekuntia.</li> <li>• Siirry seuraavaan tiedostoon median toiston aikana painamalla tätä kahdesti.</li> </ul>
Äänenvoimakkuusnäppäin	<ul style="list-style-type: none"> <li>• Sääda äänenvoimakkuutta puhelun tai median toiston aikana painamalla tätä.</li> <li>• Siirry seuraavaan tiedostoon median toiston aikana painamalla äänenvoimakkuus (-) -näppäintä yksi sekunti.</li> <li>• Siirry edelliseen tiedostoon median toiston aikana painamalla äänenvoimakkuus (+) -näppäintä yksi sekunti.</li> </ul>

## Merkkivalo

Merkkivalo ilmaisee kuulokemikrofonin tilan.

Väri	Tila
Välähtää sinisenä kolme kertaa	<ul style="list-style-type: none"> <li>• Virran kytkentä</li> </ul>
Välähtää punaisena kolme kertaa	<ul style="list-style-type: none"> <li>• Virran katkaisu</li> </ul>
Vilkkuu punaisena ja sinisenä	<ul style="list-style-type: none"> <li>• Bluetooth-laiteparin muodostustila</li> </ul>
Välähtää nopeasti sinisenä kolme kertaa	<ul style="list-style-type: none"> <li>• Yhdistetty mobiililaitteisiin Bluetooth-yhteydellä</li> </ul>
Vilkkuu sinisenä	<ul style="list-style-type: none"> <li>• Saapuva puhelu</li> </ul>
Punainen	<ul style="list-style-type: none"> <li>• Latautuu</li> </ul>

Väri	Tila
Sininen	• Täyteen ladattu
Sammuneena	• Käytön tai lepotilan aikana

## Akun lataaminen

Lataa akku, ennen kuin käytät kuulokemikrofonia ensimmäisen kerran tai kun kuulokemikrofoni on ollut pitkään käyttämättömänä.



Käytä vain Samsungin hyväksymiä latureita. Muut kuin hyväksytyt laturit voivat aiheuttaa akun räjähtämisen tai kuulokemikrofonin vahingoittumisen.



- Voit ladata kuulokemikrofonia laturilla (myydään erikseen).
- Jos käytät muuta virranlähdettä kuin laturia, kuten tietokonetta, latausaika voi olla hitaampi alhaisemman sähkövirran vuoksi.
- Kuulokemikrofonia voi käyttää latauksen aikana, mutta akun lataaminen voi hidastua.
- Kuulokemikrofoni voi kuumentua latauksen aikana. Tämä on normaalia, eikä sen pitäisi vaikuttaa kuulokemikrofonin käyttöikään eikä suorituskykyyn. Jos akku kuumenee tavallista voimakkaammin, laturi voi lopettaa lataamisen.
- Jos kuulokemikrofoni ei lataudu asianmukaisesti, vie kuulokemikrofoni ja laturi Samsung-huoltoon.

1 Avaa laturiportin suojus ja kytke kuulokemikrofoni laturiin.

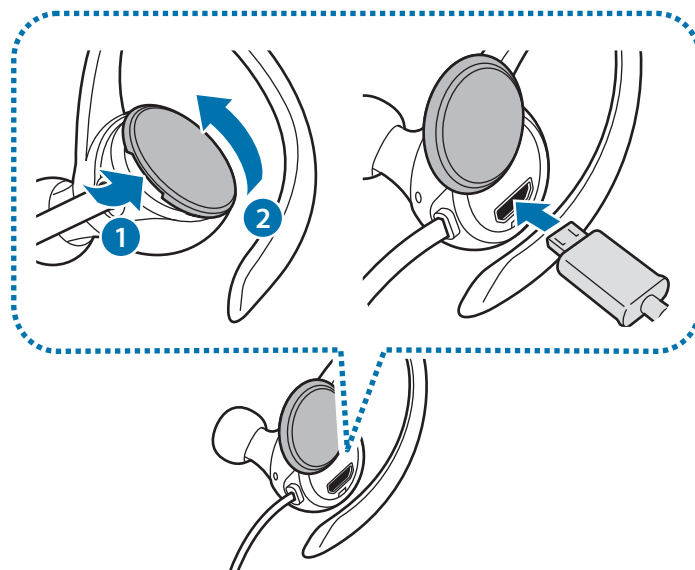



- Älä vedä laturiportin suojusta voimakkaasti. Muutoin laturiportin suojus voi vahingoittua.
- Laturin liittäminen väärin voi vahingoittaa kuulokemikrofonia vakavasti. Takuu ei kata epäasianmukaisen käytön aiheuttamia vaurioita.

**2** Kun akku on latautunut täyteen, irrota kuulokemikrofoni laturista.



Säästä energiaa irrottamalla laturi, kun sitä ei tarvita. Laturissa ei ole virtakytkintä, joten irrota laturi pistorasiasta sähkön säästämiseksi, kun laturia ei tarvita. Laturi on pidettävä lähellä pistorasiaa ja helposti saatavilla latauksen ajan.

## Akun jäljellä olevan varauksen tarkistaminen

Paina virtanäppäintä. Merkkivalot ilmaisevat akun jäljellä olevan varauksen.

Väri	Akkuvirta
Välähtää punaisena kolme kertaa	• Alle 30 %
Välähtää violettina kolme kertaa	• 30–60 %
Välähtää sinisenä kolme kertaa	• 60–100 %

## Kuulokemikrofonin virran kytkeminen ja katkaiseminen

Kytke kuulokemikrofonin virta pitämällä virtanäppäintä painettuna yksi sekunti. Merkkivalo välähtää sinisenä kolme kertaa.

Katkaise kuulokemikrofonin virta pitämällä virtanäppäintä painettuna noin neljä sekuntia. Merkkivalo välähtää punaisena kolme kertaa.



Noudata kaikkia valtuutetun henkilöstön antamia varoituksia ja ohjeita, kun olet paikassa, jossa langattomien laitteiden käyttöä on rajoitettu, kuten lentokoneessa tai sairaalassa.

# Kuulokemikrofonin valmisteleminen ja pukeminen päähän

## Nappikuulokkeen pehmusteen kiinnittäminen nappikuulokkeeseen

- 1 Valitse nappikuulokkeen pehmuste, joka sopii korvaasi.
- 2 Peitä nappikuulokkeen alaosa nappikuulokkeen pehmusteella.

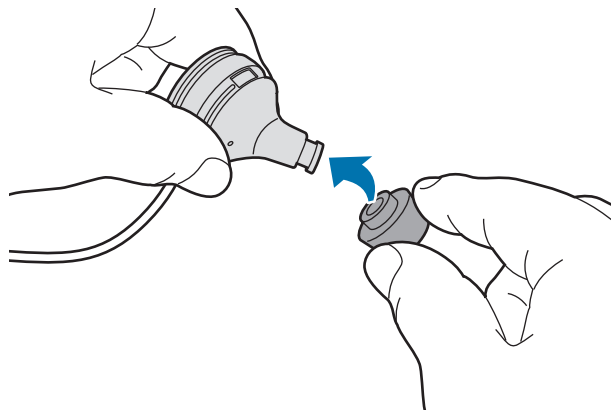

- Älä aseta nappikuulokkeita korviisi ilman nappikuulokkeiden pehmusteita. Muutoin korvasi voivat vahingoittua.
- Älä vedä nappikuulokkeen pehmusteesta voimakkaasti. Nappikuulokkeen pehmuste voi revetä.

- 3 Tee samoin toiselle nappikuulokkeelle.

## Siivenkärkien vaihtaminen korvakoukkujen tilalle

Nappikuulokkeisiin on oletusarvoisesti kiinnitetty korvakoukut. Voit vaihtaa ne siivenkärkiin.

- 1 Irrota korvakoukku pitelemällä koukkuja alla olevan kuvan mukaisesti, vetämällä sitä hieman ylöspäin ja vetämällä sitä sitten nappikuulokkeen pehmustetta kohti.

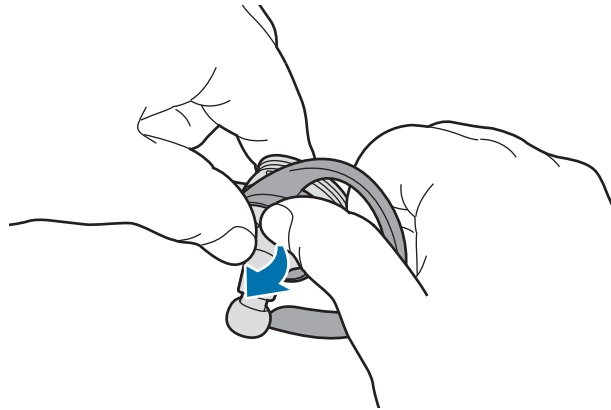

- Älä vedä korvakoukkuja väärään suuntaan. Muutoin korvakoukku voi vahingoittua.
- Älä vedä korvakoukusta voimakkaasti. Muutoin korvakoukku voi vahingoittua.

- 2 Valitse siivenkärki, joka sopii korvaasi.  
Vasemmassa siivenkärjessä on mikrofonin reiät.

- 3 Peitä nappikuuloke siivenkärjellä. Säädä sitten vasenta siivenkärkeä niin, etteivät mikrofonin reiät ole peittyneenä.

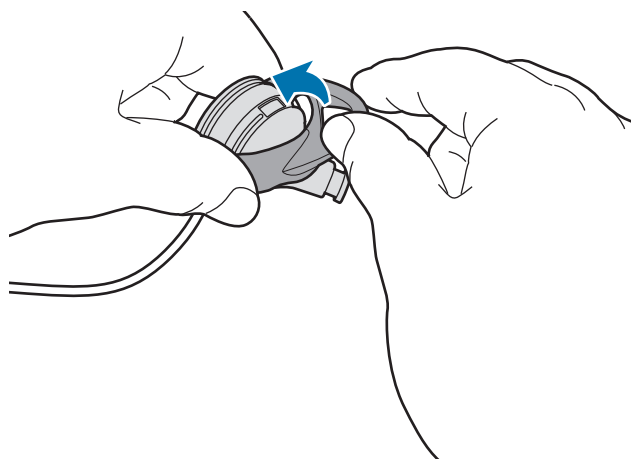

- Älä aseta siivenkärkeä vääräsuuntaisesti. Muutoin siivenkärki voi vahingoittua.
- Älä aseta nappikuulokkeita korviisi ilman siivenkärkiä. Muutoin korvasi voivat vahingoittua.
- Älä vedä siivenkärkeä voimakkaasti. Siivenkärki voi revetä.

## Kuulokemikrofonin pukeminen



- Älä taivuta tai väännä kuulokemikrofonia voimakkaasti.
- Älä kohdista kuulokemikrofoniin suurta painoa.
- Älä vedä kuulokemikrofonin mistään osasta voimakkaasti.

Pue kuulokemikrofoni päähäsi alla olevan kuvan mukaisesti asettamalla kumpikin korvakoukku korville.



## Kaapelin pituuden säätäminen ja kaapelin hallinta

Voit säätää kuulokemikrofonin kaapelin pituutta ja pitää sen siistinä kaapelipidikkeiden avulla.



- Älä vedä kuulokemikrofonin mistään osasta voimakkaasti, kun käytät kaapelipidikeitä. Muutoin kuulokemikrofoni voi vahingoittua.

Aseta kuulokemikrofonin kaapeli kaapelipidikkeisiin alla olevan kuvan mukaisesti. Tartu sitten kaapelipidikkeeseen ja säädä kaapelin pituutta vetämällä sitä varovasti.

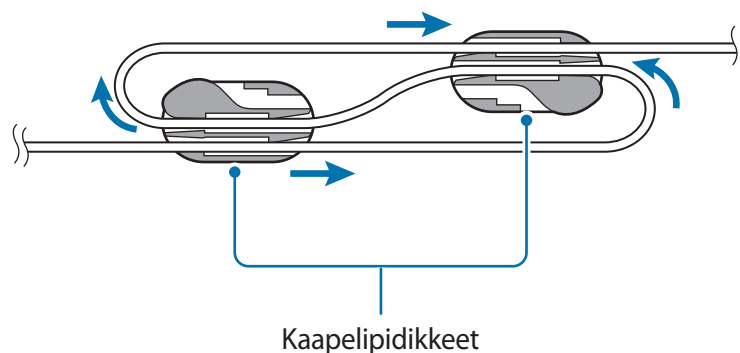

Kun olet säätänyt kuulokemikrofonin kaapelin pituuden, aseta kaapeli pidikkeisiin alla olevan kuvan mukaisesti, niin kaapeli pysyy siistinä.

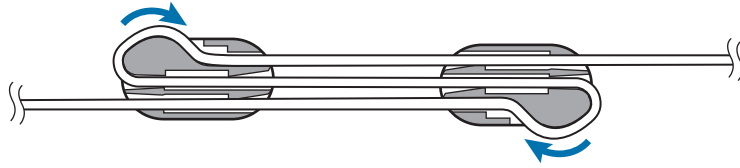



# Bluetooth-yhteyden muodostaminen

## Bluetooth

### Tietoja Bluetooth-yhteydestä

Bluetooth on 2,4 GHz:n taajuusalueella käyttävä langaton teknologiastandardi, jonka avulla lähellä toisiaan olevat erilaiset laitteet voidaan yhdistää. Sen avulla voidaan muodostaa yhteys muihin Bluetooth-yhteensopiviin laitteisiin, kuten mobiililaitteisiin, tietokoneisiin, tulostimiin ja muihin kodin digitaalisiin laitteisiin, ja vaihtaa niiden kanssa tietoja ilman kaapeleita.

### Huomautuksia Bluetooth-toiminnon käytöstä

- Yhdistäessäsi kuulokemikrofonin toiseen laitteeseen sijoita laitteet lähelle toisiaan, jotta vältät ongelmat.
- Varmista, että kuulokemikrofoni ja toinen Bluetooth-laite ovat Bluetooth-yhteysetäisyyden sisällä (10 m). Etäisyys voi vaihdella laitteiden käyttöympäristön mukaan.
- Varmista, ettei kuulokemikrofonin ja yhdistettävän laitteen välissä ole mitään esteitä, kuten ihmisiä, seiniä, rakennuksen kulmia tai aitoja.
- Älä kosketa yhdistettävän laitteen Bluetooth-antennia.
- Bluetooth käyttää samaa taajuutta kuin jotkin teolliset, tieteelliset, lääkinnälliset ja pienitehoiset tuotteet, ja laitteiden yhdistämisessä tämäntyyppisten tuotteiden lähellä voi ilmetä häiriöitä.
- Kaikki laitteet, etenkin ne, jotka eivät ole Bluetooth SIG:n testaamia tai hyväksymiä, eivät ehkä ole yhteensopivia tämän kuulokemikrofonin kanssa.
- Bluetooth-ominaisuutta ei saa käyttää laittomiin tarkoituksiin (esimerkiksi tiedostojen piraattikopiointiin tai tietoliikenteen luvattomaan kuunteluun kaupallisissa tarkoituksissa).

## Liittäminen mobiililaitteeseen

Kun haluat käyttää kuulokemikrofonia, liitä se mobiililaitteen pariaksi. Kun laitteet on liitetty pariin, kuulokemikrofoni yrittää muodostaa yhteyden mobiililaitteeseen aina, kun kytket sen virran.

- 1 Kuulokemikrofoni** Siirry Bluetooth-laiteparin muodostustilaan pitämällä monitoimi-/puhepainiketta painettuna noin kolme sekuntia.

Merkkivalo vilkkuu punaisena ja sinisenä.



Kun kytket kuulokemikrofoniin virran ensimmäisen kerran, se siirtyy automaattisesti Bluetooth-laiteparin muodostustilaan.

- 2 Mobiililaitte** Ota Bluetooth-toiminto käyttöön ja etsi Bluetooth-laitteet.

Katso lisätietoja mobiililaitteen käyttöoppaasta.

- 3 Mobiililaitte** Napauta **Samsung Level Active (0000)** -nimeä luettelossa.

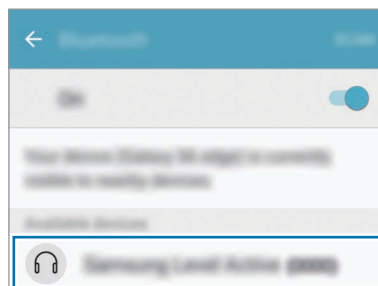

- Kuulokemikrofonin PIN-koodi on nelinumeroinen numero, joka näkyy sulkeissa mobiililaitteen Bluetooth-asetusnäytössä. Numero vaihtelee kuulokemikrofonin mukaan.
- Jos Bluetooth-yhteys epäonnistuu tai mobiililaitte ei löydä kuulokemikrofonia, poista laitteen tiedot mobiililaitteen luettelosta. Yritä sitten uudelleen muodostaa yhteys.
- Jos kuulokemikrofoni ei toimi oikein, käynnistä se uudelleen tai yritä uudelleen muodostaa laitteista laitepari.
- Bluetooth-yhteyskäyttö ja äänenlaatu voivat vaihdella yhdistettävien laitteiden mukaan.

## Muiden mobiililaitteiden yhdistäminen

Kuulokemikrofoni voi muodostaa yhteyden enintään kahteen mobiililaitteeseen samanaikaisesti. Kun kuulokemikrofoni yhdistetään kahteen laitteeseen, viimeinen yhdistetty laite asetetaan ensisijaiseksi laitteeksi.

- 1 Yhdistä kuulokemikrofoni mobiililaitteeseen Bluetooth-yhteydellä.
- 2 Siirry Bluetooth-laiteparin muodostustilaan pitämällä monitoimi-/puhepainiketta painettuna noin kolme sekuntia.

Yhteys ensimmäiseen mobiililaitteeseen katkaistaan.

- 3 Yhdistä kuulokemikrofoni toiseen mobiililaitteeseen.
- 4 Yhdistä kuulokemikrofoni uudelleen ensimmäiseen mobiililaitteeseen.



Tämä toiminto ei ehkä ole tuettu joissakin laitteissa.

# Laitteiden yhdistäminen uudelleen tai yhteyden katkaiseminen

## Laitteiden yhdistäminen uudelleen

Jos Bluetooth-yhteys katkeaa laitteiden välisen etäisyyden takia, siirrä laitteet lähemmäs toisiaan tietyn ajan kuluessa. Laitteet muodostavat yhteyden uudelleen automaattisesti.

Jos Bluetooth-yhteys katkeaa yhdistetyn mobiililaitteen takia, yhdistä laitteet uudelleen mobiililaitteen Bluetooth-valikosta.

## Laitteiden yhteyden katkaiseminen

Pidä monitoimi-/puhepainiketta painettuna noin kolme sekuntia. Tällöin yhteys katkeaa ja kuulokemikrofoni siirtyy Bluetooth-laiteparin muodostustilaan.

Voit katkaista yhteyden myös katkaisemalla kuulokemikrofonin virran. Kun käynnistät kuulokemikrofonin uudelleen ja laitteet ovat yhteysetäisyyden sisällä, kuulokemikrofoni muodostaa automaattisesti yhteyden siihen laitteeseen, jonka kanssa on viimeksi muodostettu laitepari.



Voi ilmetä häiriöitä, jos Bluetooth-yhteys katkaistaan väärin.

# Kuulokemikrofonin käyttäminen

## Kuulokemikrofonin käyttäminen

Monia toimintoja on käytettävissä, kun kuulokemikrofoni on yhdistetty toiseen laitteeseen.



Seuraavat kuvaukset perustuvat Samsung-mobiililaitteeseen, jonka käyttöjärjestelmä on Android 6.0. Joidenkin toimintojen käyttömahdollisuus määräytyy yhdistetyn laitteen mukaan.

## Puhelutoiminnot

### Puheluun vastaaminen

Kun saat puhelun kuulokemikrofonin ollessa puettuna päähäsi, kuulokemikrofoni antaa äänimerkin. Voit vastata puheluun painamalla Puhe-painiketta.



- Kun kuulokemikrofoni on yhdistetty kahteen laitteeseen ja kumpaankin laitteeseen saapuu puhelu samanaikaisesti, voit vastata vain ensisijaisen laitteen puheluun.
- Kun toistat multimediatiedostoa yhdestä laitteesta, voit silti vastata puheluihin toisesta laitteesta.

### Puhelun hylkääminen

Pidä Puhe-painiketta painettuna yksi sekunti.

### Äänenvoimakkuuden säätäminen

Paina äänenvoimakkuusnäppäintä.

### Mikrofonin poistaminen käytöstä

Voit poistaa mikrofonin käytöstä niin, ettei puhelun toinen osapuoli kuule ääntäsi, pitämällä Puhe-painiketta painettuna yhden sekunnin. Kuulokemikrofoni antaa äänimerkin, kun mikrofoni otetaan käyttöön tai poistetaan käytöstä.

## Äänilähdön kohteen vaihtaminen

Yhdistetyn laitteen puhelutoimintojen avulla voit siirtää puhelun äänen kuulokemikrofonista laitteeseen tai päinvastoin.

## Puhelun lopettaminen

Paina Puhe-painiketta.

## Mediatiedostojen toistaminen

Voit ohjata median toistoa, kuten musiikkia ja videoita, monitoimipainikkeella.

## Multimediatiedoston toiston aloittaminen ja keskeyttäminen

Paina monitoimipainiketta. Viimeksi toistetun musiikkitiedoston toisto alkaa automaattisesti musiikkisovelluksessa, joka on asennettu yhdistettyyn laitteeseen.

Voit toiston aikana keskeyttää toiston painamalla monitoimipainiketta. Voit jatkaa toistoa painamalla monitoimipainiketta uudelleen.



Kun kaksi yhdistettyä laitetta toistaa musiikkia samanaikaisesti, kuulokemikrofoni suoratoistaa tiedostoa siitä laitteesta, joka aloitti tiedoston toiston ensin. Kun keskeytät parhaillaan toistettavan tiedoston toiston, toisessa laitteessa toistettavan tiedoston toisto alkaa automaattisesti.

## Siirtyminen seuraavaan multimediatiedostoon

Siirry seuraavaan tiedostoon toiston aikana painamalla äänenvoimakkuus (-) -näppäintä yhden sekunnin ajan. Voit myös painaa monitoimipainiketta kahdesti.

## Siirtyminen edelliseen multimediatiedostoon

Siirry edelliseen tiedostoon toiston aikana painamalla äänenvoimakkuus (+) -näppäintä yhden sekunnin ajan.

## Äänenvoimakkuuden säätäminen

Paina äänenvoimakkuusnäppäintä.

## Samsung Level -laitteen käyttäminen

Lataa yhdistetyssä laitteessa Samsung Level -sovellus Google Play -kaupasta tai Galaxy Apps -kaupasta. Sovelluksen avulla voit tarkistaa akun jäljellä olevan varauksen ja säätää äänenvoimakkuutta.

Katso lisätietoja sovelluksen ohjevalikosta.



Samsung Level -sovellus on yhteensopiva niiden Samsungin mobiililaitteiden kanssa, joiden Android-käyttöjärjestelmän versio on 4.2.2 tai uudempi. Yhdistetty laite tai käyttöjärjestelmä voi aiheuttaa sen, että jotkin toiminnot voivat olla erilaisia tai eivät ehkä toimi kuulokemikrofonin kanssa.

# Liite

## Vianmääritys

Kokeile seuraavia ratkaisuehdotuksia, ennen kuin otat yhteyden Samsung-huoltoon.

### Kuulokemikrofoni ei käynnisty

Kun akku on täysin tyhjä, kuulokemikrofoni ei käynnisty. Lataa akku täyteen ennen kuulokemikrofonin käynnistämistä.

### Kuulokemikrofoni jumiutuu

Jos kuulokemikrofonin äänessä ilmenee ongelma, kuten jumiutumista tai säröä, yritä ratkaista se katkaisemalla kuulokemikrofonin virta ja kytkemällä virta uudelleen.

Jos kuulokemikrofoni ei edelleenkään toimi, katkaise Bluetooth-yhteys ja muodosta yhteys uudelleen. Kun haluat tehdä tämän, siirry Bluetooth-laiteparin muodostustilaan pitämällä monitoimi-/puhepainiketta painettuna noin kolme sekuntia. Kun kuulokemikrofoni siirtyy Bluetooth-laiteparin muodostustilaan, yhdistä laitteet uudelleen ja tarkista sitten kuulokemikrofonin toiminta.

Jos ongelma ei edelleenkään ratkea, ota yhteys Samsung-huoltoon.

### Akku ei lataudu asianmukaisesti (Samsungin hyväksymät laturit)

Tarkista, että laturi on liitetty oikein.

Jos ongelma ei edelleenkään ratkea, ota yhteys Samsung-huoltoon.



## Toinen Bluetooth-laite ei löydä kuulokemikrofonia

- Varmista, että kuulokemikrofoni on Bluetooth-laiteparin muodostustilassa.
- Käynnistä kuulokemikrofoni uudelleen ja hae kuulokemikrofoni uudelleen.
- Varmista, että kuulokemikrofoni ja toinen Bluetooth-laite ovat Bluetooth-yhteysetäisyyden sisällä (10 m).

Jos nämä ohjeet eivät ratkaise ongelmaa, ota yhteys Samsung-huoltoon.

## Kuulokemikrofoni ei voi muodostaa yhteyttä toiseen Bluetooth-laitteeseen

- Varmista, että kuulokemikrofoni ja toinen Bluetooth-laite ovat Bluetooth-enimmäiskantaman sisällä (10 m).
- Katkaise yhteys kaikkiin pariin liitettyihin laitteisiin siinä laitteessa, johon haluat muodostaa yhteyden, ja yritä luoda yhteys uudelleen.

## Bluetooth-yhteys katkeaa usein

- Laitteiden välillä olevat esteet saattavat lyhentää toimintaetäisyyttä.
- Varmista, että kuulokemikrofoni ja toinen Bluetooth-laite ovat Bluetooth-enimmäiskantaman sisällä (10 m).
- Kun käytät kuulokemikrofonia muiden Bluetooth-laitteiden kanssa, sähkömagneettiset aallot voivat vaikuttaa yhteyteen. Käytä kuulokemikrofonia ympäristössä, jossa on mahdollisimman vähän langattomia laitteita.

## Muiden puhetta ei kuulu

- Säädä tämän laitteen äänenvoimakkuutta.
- Säädä yhdistetyn laitteen äänenvoimakkuutta, jos et kuule ääntä kuulokemikrofonista täydellä äänenvoimakkuudella.

## Äänessä on kaikua puhelun aikana

Säädä äänenvoimakkuutta äänenvoimakkuusnäppäimellä tai siirry toiselle alueelle.

## Muut eivät kuule puhettasi

- Varmista, että mikrofoni on otettu käyttöön.
- Varmista, että et peitä sisäistä mikrofontia.

## Äänen laatu on heikko

- Langattoman verkon palvelut voivat olla poissa käytöstä palveluntarjoajan verkon ongelmien takia. Varmista, ettei kuulokemikrofonin lähellä ole sähkömagneettisia aaltoja lähettäviä laitteita.
- Varmista, että kuulokemikrofoni ja toinen Bluetooth-laite ovat Bluetooth-enimmäiskantaman sisällä (10 m).
- Yhdistetyn laitteen äänenvoimakkuuden asetus voi aiheuttaa sen, että äänenvoimakkuus pienentyy tai äänessä on häiriöitä. Voit välttää tämän säätämällä yhdistetyn laitteen äänenvoimakkuuden sopivaksi.

## Kuulokemikrofoni toimii eri tavalla kuin käyttöoppaassa on kuvattu

- Käytettävissä olevat toiminnot voivat vaihdella yhdistetyn laitteen mukaan.
- Joitakin toimintoja ei voi käyttää, kun kuulokemikrofoniin on yhdistetty kaksi laitetta samanaikaisesti.

## Akku tyhjenee nopeammin kuin pian laitteen ostamisen jälkeen

- Jos kuulokemikrofoni tai sen akku on hyvin matalassa tai hyvin korkeassa lämpötilassa, akun käyttökelpoinen varaus voi pienentyä.
- Akku on kuluva osa, ja sen varauksen kestoaika lyhenee ajan kuluessa.

## Akun irrottaminen

- Jos haluat irrottaa akun, sinun **täytyy** toimittaa laite ja mukana toimitetut ohjeet valtuutettuun huoltoliikkeeseen.
- Oman turvallisuutesi vuoksi **älä yritä itse irrottaa** akkua. Jos akku irrotetaan väärin, akku ja laite voivat vahingoittua ja aiheuttaa henkilövahingon ja/tai muuttaa laitteen vaaralliseksi.
- Samsung ei ole vastuussa vahingoista tai menetyksistä (sopimuksessa olevista tai vahingonkorvausvastuista, mukaan lukien laiminlyönti), jotka voivat aiheutua näiden varoitusten ja ohjeiden täsmällisesti noudattamatta jättämisestä, Samsungin laiminlyönnistä aiheutuvaa kuolemaa tai henkilövahinkoa lukuun ottamatta.

- 1 Avaa runko litteäreunaisella työkalulla.
- 2 Vedä akkua poispäin piirilevystä ja katkaise niiden väliset liitännät.
- 3 Irrota akku.

Jos tarvitset apua tai on kysyttävää, käy sivullamme  
[www.samsung.fi](http://www.samsung.fi).

Klikkaa "TUKI"=>"Ongelmanratkaisu"  
ja valitse tuoteryhmä ja tuote.

Vaihtoehtoisesti soita asiakastukeemme  
puhelinnumeroon: 030-6227 515

## Tekijänoikeus

Copyright © 2016 Samsung Electronics

Tämä opas on kansainvälisten tekijänoikeuslakien suojaama.

Tämän oppaan osittainenkin jäljentäminen, jakeleminen, kääntäminen tai siirtäminen missä tahansa muodossa tai millä tahansa tavalla, sähköisesti tai mekaanisesti, mukaan lukien valokopiointi, äänittäminen tai säilyttäminen tietojen säilytys- ja hakujärjestelmissä, on kiellettyä ilman Samsung Electronicsin ennakkoon myöntämää kirjallista lupaa.

## Tavaramerkit

- SAMSUNG ja SAMSUNG-logo ovat Samsung Electronicsin rekisteröityjä tavaramerkkejä.
- Bluetooth® on Bluetooth SIG, Inc:n rekisteröity tavaramerkki kaikkialla maailmassa.
- Kaikki muut tavaramerkit ja tekijänoikeudet ovat omistajiensa omaisuutta.

# Læs dette først

Du bør læse vejledningen, før du tager enheden i brug, for at opleve sikker og korrekt brug.

- Billederne kan se anderledes ud end for det faktiske produkt. Indholdet kan ændres uden forudgående varsel.
- Inden du bruger dit headset, skal du sørge for, at den mobilenhed, du vil tilslutte, er kompatibel med dette headset.

## Vejledningens ikoner



**Advarsel:** Situationer, hvor der er risiko for, at du eller andre kommer til skade



**Forsigtig:** Situationer, hvor der er risiko for, at enheden eller andet udstyr beskadiges



**Bemærk:** Bemærkninger, tip eller yderligere oplysninger

# Kom godt i gang

## Pakkens indhold

Kontroller, at følgende dele er i æsken:

- Headset
- Øretelefonspids (3 sæt, S/M/L)
- Vingespids (2 sæt, S/L)
- Hurtigstart



- De dele, der følger med enheden samt eventuelt tilbehør, kan variere alt afhængigt af dit geografiske område eller din tjenesteudbyder.
- De medfølgende dele er kun beregnet til brug sammen med denne enhed og er muligvis ikke kompatible med andre enheder.
- Udseendet og specifikationer kan ændres uden forudgående varsel.
- Du kan købe mere tilbehør hos din lokale Samsung-forhandler. Du skal sikre dig, at det er kompatibelt med enheden inden købet.
- Brug kun tilbehør, der er godkendt af Samsung. Brug af ikke-godkendt tilbehør kan muligvis medføre ydelsesproblemer og fejlfunktioner, der ikke dækkes af garantien.
- Tilgængeligheden af alt tilbehør kan helt og holdent ændres af producenten. For flere informationer om tilgængeligt tilbehør kan du se Samsungs websted.

## Enhedens udseende

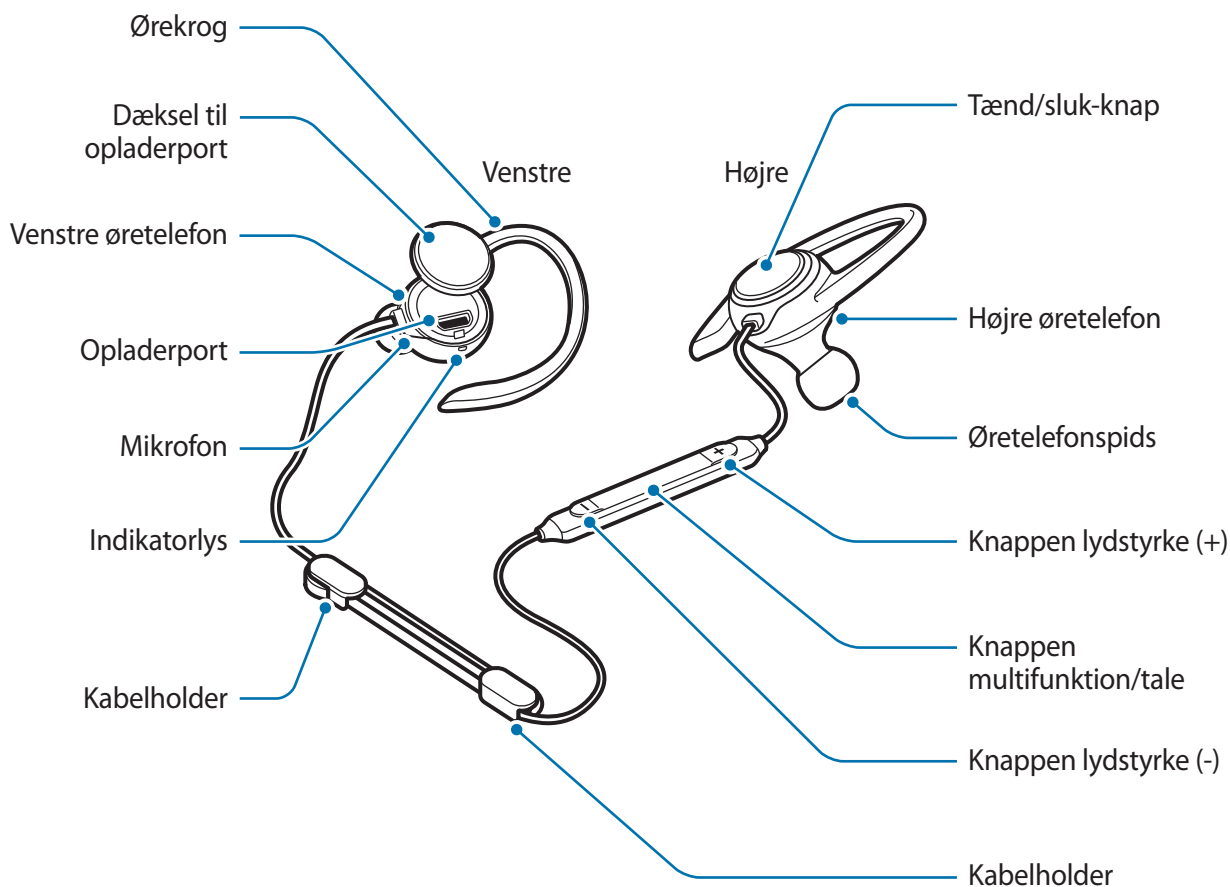

## Knapper og funktioner

Navn	Funktion
Tænd/sluk-knap	<ul style="list-style-type: none"><li>Tryk og hold på knappen i 1 sekund for at tænde for headsettet.</li><li>Tryk og hold på knappen i ca. 4 sekunder for at slukke for headsettet.</li><li>Tryk for at kontrollere den resterende batterikapacitet.</li></ul>

Navn	Funktion
<b>Knappen multifunktion/tale</b>	<ul style="list-style-type: none"> <li>• Tryk for at besvare eller afslutte opkald.</li> <li>• Tryk for at afspille eller holde pause i multimediefiler.</li> <li>• Hvis Bluetooth-forbindelsen afbrydes, trykkes knappen ned for at genoprette forbindelse mellem enhederne igen.</li> <li>• Tryk og hold på knappen i 1 sekund under et opkald for at tænde eller slukke for mikrofonen.</li> <li>• Tryk og hold i 1 sekund for at afvise et opkald eller for at starte appen <b>S Voice</b>.</li> <li>• Tryk og hold i ca. 3 sekunder for at gå i Bluetooth-parringstilstand.</li> <li>• Tryk to gange for at springe til næste fil under medieafspilning.</li> </ul>
<b>Lydstyrkeknapper</b>	<ul style="list-style-type: none"> <li>• Tryk for at justere lydstyrken under et opkald eller en medieafspilning.</li> <li>• Tryk og hold på knappen lydstyrke (-) i 1 sekund for at springe til den næste fil under medieafspilning.</li> <li>• Tryk og hold på knappen lydstyrke (+) i 1 sekund for at springe til den forrige fil under medieafspilning.</li> </ul>

## Indikatorlys

Indikatorlyset viser dig status for dit headset.

Farve	Status
<b>Blinker blå tre gange</b>	• Tændt
<b>Blinker rødt tre gange</b>	• Slukket
<b>Blinker rødt og blå</b>	• Bluetooth-parringstilstand
<b>Blinker blå tre gange hurtigt</b>	• Tilsluttet mobilenheder via Bluetooth
<b>Blinker blå</b>	• Indgående opkald
<b>Rød</b>	• Oplader
<b>Blå</b>	• Fuldt opladet
<b>Fra</b>	• Under brug eller i dvaletilstand



## Opladning af batteriet

Oplad batteriet, inden du bruger headsettet første gang, eller hvis dit headset ikke har været anvendt i længere tid.



Brug kun opladere, der er godkendt af Samsung. Ikke-godkendte opladere kan få batteriet til at eksplodere eller beskadige dit headset.



- Du kan oplade headsettet ved hjælp af opladeren (købes separat).
- Brug af en anden strømkilde end opladeren, som f.eks. en computer, kan medføre en langsommere opladningshastighed på grund af en lavere elektrisk spænding.
- Headsettet kan anvendes, mens det oplades, men det kan tage længere tid at lade batteriet helt op.
- Under opladning kan headsettet blive varmt. Dette er normalt og bør ikke påvirke headsettets levetid eller ydelse. Hvis batteriet bliver varmere end normalt, ophører opladeren muligvis med at oplade.
- Hvis headsettet ikke oplades korrekt, skal du tage headsettet og opladeren med til et af Samsungs servicecentre.

1 Åbn dækslet til opladerporten, og slut headsettet til en oplader.

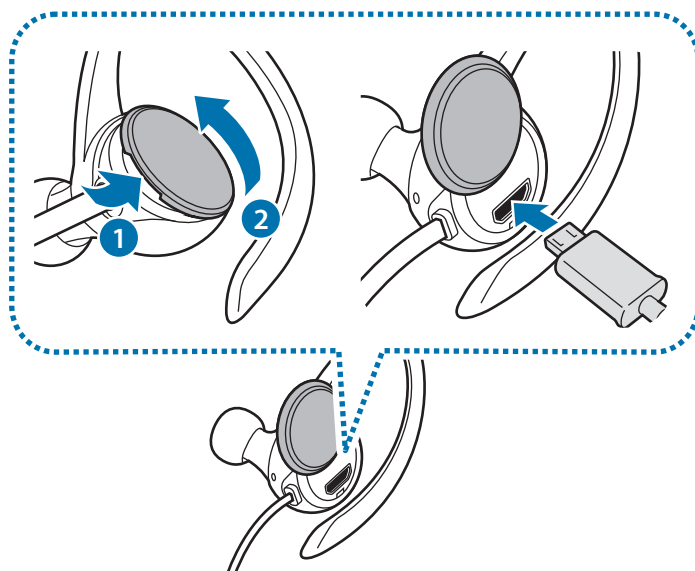

- Undlad at trække for hårdt i dækslet til opladerporten. Dette kan beskadige dækslet til opladerporten.
- Headsettet kan blive alvorligt beskadiget, hvis opladeren tilsluttes forkert. Skader som følge af forkert brug dækkes ikke af garantien.

2 Efter fuld opladning skal headsettet kobles fra opladeren.



Kobl opladeren fra, når den ikke er i brug, for at spare strøm. Da opladeren ikke har en tænd/sluk-kontakt, skal du tage opladerstikket ud af stikkontakten, når opladeren ikke benyttes, for at undgå strømspild. Opladeren skal placeres tæt på stikkontakten og være lettilgængelig under opladning.

## Kontrollere den resterende batteritid

Tryk på tænd/sluk-knappen. Indikatorlysene oplyser dig om den resterende batteristrøm.

Farve	Batteristrøm
Blinker rødt tre gange	• Mindre end 30 %
Blinker lilla tre gange	• 30-60 %
Blinker blått tre gange	• 60-100 %

## Tænde og slukke for headsettet

Tænd for headsettet ved at trykke og holde på tænd/sluk-knappen i 1 sekund. Indikatorlyset blinker blått tre gange.

Sluk for headsettet ved at trykke og holde på tænd/sluk-knappen i ca. 4 sekunder. Indikatorlyset blinker rødt tre gange.



Følg alle opslåede advarsler og retningslinjer fra myndighedspersoner i områder, hvor brugen af trådløse enheder er begrænset, som f.eks. i flyvemaskiner og på hospitaler.

## Forberedelse og brug af headsettet

### Sætte en øretelefonspids på en øretelefon

- 1 Vælg den øretelefonspids, der passer i dit øre.
- 2 Dæk låsen nederst på øretelefonen med øretelefonspidsen.

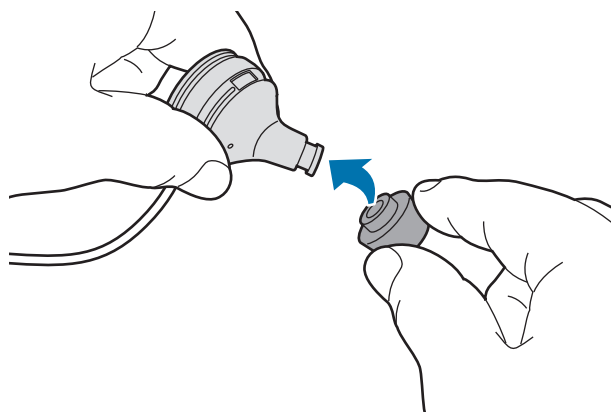

- ⚠ • Sæt ikke øretelefonerne i dine ører uden øretelefonspidser. Det kan skade dine ører.
- Træk ikke hårdt i øretelefonspidsen. Øretelefonspidsen kan gå i stykker.

- 3 Følg samme fremgangsmåde for den anden øretelefon.

## Udskiftning af ørekrogene med vingspidser

Ørekrogene er monteret på øretelefonerne som standard. Du kan udskifte dem med vingspidser.

- 1 Fjern ørekrogen ved at holde fast i krogen som vist på billedet nedenfor, trække den let opad og derefter trække den i retning mod øretelefonspidsen.

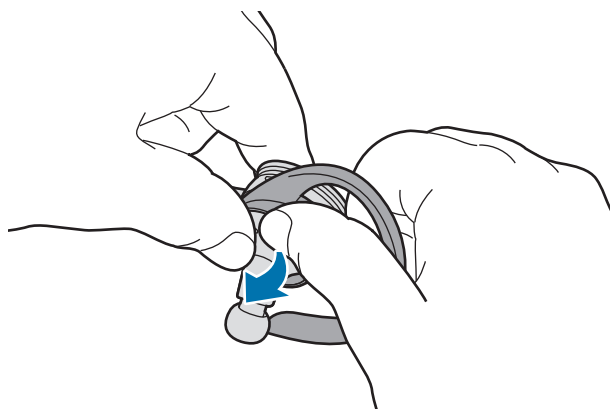

- Undgå at trække ørekrogen i den forkerte retning. Dette kan beskadige ørekrogen.
- Træk ikke hårdt i ørekrogen. Dette kan beskadige ørekrogen.

- 2 Vælg den vingspids, der passer i dit øre.

Den venstre vingspids har indbyggede mikrofonhuller.

- 3 Dæk øretelefonen med vingspidsen. Juster derefter venstre vingspids således at mikrofonhullerne er åbne.

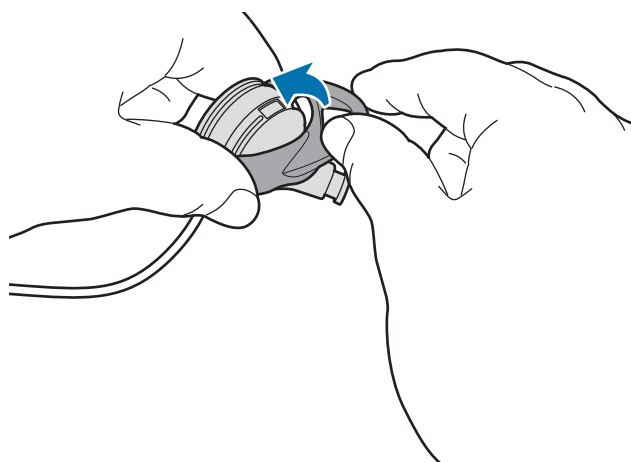

- Sæt ikke vingspidserne på den forkerte vej. Dette kan beskadige vingspidsen.
- Sæt ikke øretelefonerne i dine ører uden vingspidser. Det kan skade dine ører.
- Træk ikke hårdt i vingspidsen. Vingspidsen kan gå i stykker.

## Bære headsettet



- Undgå at bøje eller dreje headsettet unødigt.
- Brug ikke omfattende tryk på headsettet.
- Træk ikke hårdt i nogen del af headsettet.

Bær headsettet som vist på billedet nedenfor ved at placere hver ørekrog over ørerne.



## Justering af kabellængden og håndtering af kablet

Du kan justere headsettets kabellængde via kabelholderne og dermed holde styr på kablet.



- Træk ikke hårdt i nogen del af headsettet under brug af kabelholdere. Dette kan beskadige headsettet.

Isæt headsettets kabel i kabelholderne som vist på billedet nedenfor. Hold derefter i kabelholderen, og træk forsigtigt i kablet for at justere dets længde.

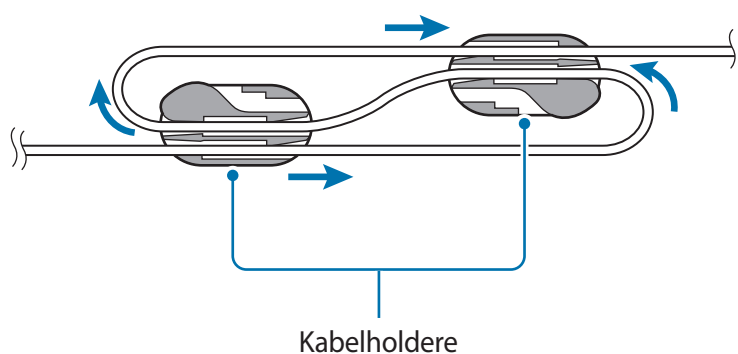

Når du er færdig med at justere kabellængden, skal du sætte headsettets kabel i holderne som vist på billedet nedenfor for at holde styr på kablet.

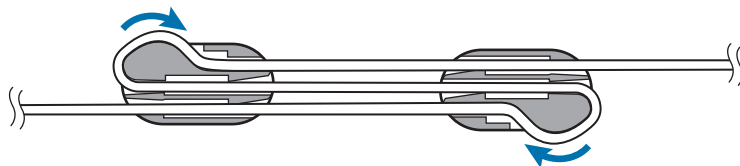

# Tilslutte via Bluetooth

## Bluetooth

### Om Bluetooth

Bluetooth er en trådløs teknologistandard, der anvender en 2,4 GHz-frekvens til at oprette forbindelse til forskellige enheder over korte afstande. Den kan oprette forbindelse til og udveksle data med andre Bluetooth-aktiverede enheder, som f.eks. mobilenheder, computere, printere og andre digitale hjemmeapparater uden brug af kabler.

### Bemærkninger vedrørende brug af Bluetooth

- For at undgå problemer når du slutter dit headset til en anden enhed, skal du anbringe dem tæt på hinanden.
- Sørg for, at dit headset og den anden Bluetooth-enhed er inden for Bluetooth-tilslutningsrækkevidden (10 m). Afstanden kan variere afhængigt af omgivelserne, som enheden benyttes i.
- Sørg for, at der ikke er forhindringer mellem headsettet og en tilsluttet enhed, herunder mennesker, vægge, hjørner eller hegn.
- Rør ikke ved Bluetooth-antennen på en tilsluttet enhed.
- Bluetooth anvender den samme frekvens som visse industrielle, videnskabelige, medicinske produkter samt svagstrømsprodukter, og der kan forekomme interferens, når der oprettes forbindelser nær denne type af produkter.
- Nogle enheder, særligt dem, der ikke er testet eller godkendt af Bluetooth SIG, kan være inkompatible med headsettet.
- Brug ikke Bluetooth-funktionen til ulovlige formål (f.eks. piratkopiering af filer eller ulovlig aflytning af samtaler til kommercielle formål).

## Forbinde til en mobilenhed

Før du kan bruge dit headset, skal det parres med en mobilenhed. Når enhederne er parret, vil dit headset forsøge at oprette forbindelse til mobilenheden, hver gang du tænder den.

- 1 **Headset** Tryk og hold på knappen multifunktion/tale i ca. 3 sekunder for at gå i Bluetooth-parringstilstand.

Indikatorlyset blinker rødt og blåt.



Første gang du tænder for headsettet, går det automatisk i Bluetooth-parringstilstand.

- 2 **Mobilenhed** Aktiver Bluetooth-funktionen, og søg efter Bluetooth-enheder.

For flere informationer kan du se mobilenhedens brugervejledning.

- 3 **Mobilenhed** Tryk på **Samsung Level Active (0000)** på listen.

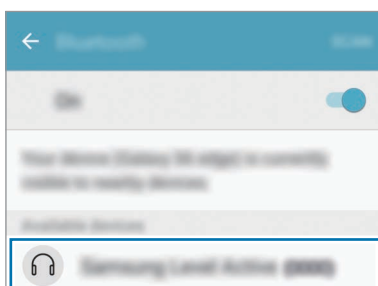

- PIN-koden til headsettet er et firecifret tal i parentes, der vises på mobilenhedens Bluetooth-indstillingskærm. Tallet varierer afhængigt af headsettet.
- Hvis Bluetooth-forbindelsen mislykkes, eller mobilenheden ikke kan finde dit headset, skal enhedens information fjernes fra mobilenhedens liste. Prøv derefter igen.
- Hvis headsettet ikke fungerer korrekt, så genstart det, eller forsøg at parre enhederne igen.
- Bluetooth-tilslutningsområdet og lyd kvaliteten kan variere alt efter de tilsluttede enheder.



## Tilslutning af flere mobilenheder

Headsettet kan tilsluttes op til to mobilenheder på samme tid. Når du slutter headsettet til to enheder, genkendes den senest tilsluttede enhed som den primære enhed.

- 1 Slut headsettet til en mobilenhed via Bluetooth.
- 2 Tryk og hold på knappen multifunktion/tale i ca. 3 sekunder for at gå i Bluetooth-parringstilstand.  
Den første mobilenhed bliver frakoblet.
- 3 Slut headsettet til en anden mobilenhed.
- 4 Slut headsettet til den første mobilenhed igen.



Denne funktion understøttes muligvis ikke på visse enheder.

## Gentilslutte eller frakoble enhederne

### Gentilslutte enhederne

Hvis Bluetooth-forbindelsen afslutter på grund af for stor afstand mellem enhederne, kan du føre enhederne tættere på hinanden inden for et vist tidsrum. Enhederne tilslutter automatisk igen.

Hvis Bluetooth-forbindelsen afbrydes pga. den tilsluttede mobilenhed, skal du gå til Bluetooth-menuen på mobilenheden for at parre enhederne igen.

### Frakoble enhederne

Tryk og hold på knappen multifunktion/tale i ca. 3 sekunder. Herefter afsluttes forbindelsen, og headsettet går i Bluetooth-parringstilstand.

Du kan også afslutte forbindelsen ved at slukke for headsettet. Når du tænder headsettet igen, og enhederne er inden for området, opretter headsettet automatisk forbindelse til den enhed, der senest blev parret med.



Der kan forekomme støj, hvis Bluetooth-forbindelsen ikke afbrydes korrekt.

# Bruge headsettet

## Bruge headsettet

Der findes forskellige funktioner, når headsettet er sluttet til en anden enhed.



Følgende beskrivelser er baseret på en Samsung-mobilenhed, der kører Android 6.0. Afhængigt af den tilsluttede enhed er nogle funktioner muligvis ikke tilgængelige.

## Opkaldsfunktioner

### Besvare et opkald

Hvis der kommer et opkald, når du bærer headsettet, bipper headsettet. Tryk på taleknappen for at besvare opkaldet.



- Hvis headsettet er sluttet til to enheder, og begge enheder modtager et opkald på samme tid, kan du kun besvare opkaldet på den primære enhed.
- Når du afspiller en multimediefil fra én enhed, kan du stadig besvare opkald fra den anden enhed.

### Afvise et opkald

Tryk og hold på taleknappen i 1 sekund.

### Justere lydstyrken

Tryk på lydstyrkeknappen.

### Slukke mikrofonen

Sluk for mikrofonen, således at den anden part ikke kan høre dig, ved at trykke og holde på taleknappen i 1 sekund. Headsettet afspiller en lyd, når du tænder eller slukker for mikrofonen.

## Skifte lydudgang

Brug den tilsluttede enheds opkaldsfunktioner til at skifte opkaldslyden mellem headsettet og enheden.

## Afslutte et opkald

Tryk på taleknappen.

## Afspille multimediefiler

Styr medieafspilning, som f.eks. musik og videoer, med multifunktionsknappen.

### Afspille og holde pause i en multimediefil

Tryk på multifunktionsknappen. Den senest afspillede musikfil afspilles automatisk i den standardmusikapp, der er installeret på den tilsluttede enhed.

Tryk på multifunktionsknappen under afspilning for at holde pause i afspilningen. Tryk på multifunktionsknappen igen for at fortsætte afspilningen.



Når to tilsluttede enheder afspiller multimediefiler på samme tid, streamer headsettet fra den enhed, der først startede afspilning af en fil. Når du holder pause i afspilning af den fil, der afspilles i øjeblikket, afspilles filen automatisk på den anden enhed.

### Springe til den næste multimediefil

Tryk og hold på lydstyrkeknappen (-) i 1 sekund for at springe til den næste fil under afspilning. Alternativt kan du trykke to gange på multifunktionsknappen.

### Springe til den forrige multimediefil

Tryk og hold på lydstyrkeknappen (+) i 1 sekund for at springe til den forrige fil under afspilning.

## Justere lydstyrken

Tryk på lydstyrkeknappen.

## Brug af Samsung Level

Download Samsung Level-appen på den tilsluttede enhed fra Google Play Butik eller Galaxy Apps. Med denne app kan du tjekke den resterende batteristyrke og justere lydstyrken.

For flere informationer kan du se appens hjælpemenu.



Samsung Level-appen er kompatibel med Samsung-mobilenheder, der kører med Android-operativsystem 4.2.2 eller nyere. Nogle funktioner er muligvis anderledes eller fungerer ikke på dit headset, afhængigt af den tilsluttede enhed eller operativsystemet.

# Appendiks

## Fejlsøgning

Inden du kontakter et af Samsungs servicecentre, bedes du forsøge følgende løsninger.

### Hvis dit headset ikke tænder

Hvis batteriet er totalt afladet, tænder dit headset ikke. Oplad batteriet helt, før du tænder for headsettet.

### Headsettet fryser

Hvis du oplever problemer med headsettets lyd, f.eks. ved at lyden fryser eller forvrænges, kan du prøve at løse problemet ved at slukke for headsettet og derefter tænde for det igen.

Hvis headsettet stadig ikke reagerer, så afslut Bluetooth-forbindelsen, og tilslut det igen. Dette gøres ved at trykke og holde på knappen multifunktion/tale i ca. 3 sekunder for at gå i Bluetooth-parringstilstand. Når headsettet går i Bluetooth-parringstilstand, skal du tilslutte enhederne igen og derefter tjekke headsettets funktion.

Hvis problemet stadig ikke løses, bør du kontakte et af Samsungs servicecentre.

### Batteriet oplades ikke korrekt (for Samsung-godkendte opladere)

Sørg for, at opladeren er tilsluttet korrekt.

Hvis problemet stadig ikke løses, bør du kontakte et af Samsungs servicecentre.

## En anden Bluetooth-enhed kan ikke finde dit headset

- Sørg for, at dit headset er i Bluetooth-parringstilstand.
- Genstart dit headset og søg efter headsettet igen.
- Sørg for, at dit headset og den anden Bluetooth-enhed er inden for Bluetooth-tilslutningsrækkevidden (10 m).

Hvis tippet ovenfor ikke løser problemet, bør du kontakte et af Samsungs servicecentre.

## Dit headset kan ikke slutte til en anden Bluetooth-enhed

- Sørg for, at dit headset og den anden Bluetooth-enhed er inden for den maksimale Bluetooth-rækkevidde (10 m).
- På enheden, du vil forbinde med, skal du frakoble alle parrede enheder og forsøge at tilslutte igen.

## Bluetooth-forbindelsen afbrydes ofte

- Hvis der er forhindringer mellem enhederne, kan driftsafstanden blive reduceret.
- Sørg for, at dit headset og den anden Bluetooth-enhed er inden for den maksimale Bluetooth-rækkevidde (10 m).
- Ved brug af dit headset med andre Bluetooth-enheder, kan forbindelsen blive påvirket af elektromagnetiske bølger. Brug dit headset i miljøer med færre trådløse enheder.

## Du kan ikke høre andre tale

- Juster enhedens lydstyrke.
- Juster lydstyrken på den tilsluttede enhed, hvis du ikke kan høre lyde i dit headset ved fuld lydstyrke.

## Der er ekko under et opkald

Juster lydstyrken ved at trykke på lydstyrkeknappen, eller gå til et andet område.

## Under et opkald kan andre ikke høre det, du siger

- Sørg for, at mikrofonen er tændt.
- Sørg for, du ikke skærmer for den indbyggede mikrofon.

## Lydkvaliteten er dårlig

- Trådløse netværkstjenester kan være deaktiverede på grund af problemer med tjenesteudbyderens netværk. Sørg for at holde headsettet borte fra elektromagnetiske bølger.
- Sørg for, at dit headset og den anden Bluetooth-enhed er inden for den maksimale Bluetooth-rækkevidde (10 m).
- Du kan, afhængigt af den tilsluttede enheds lydstyrke, opleve fald i lydstyrken eller høre støj. For at undgå dette skal du justere den tilsluttede enheds lydstyrke til et passende niveau.

## Headsettet fungerer anderledes end beskrevet i vejledningen

- Tilgængelige funktioner kan, afhængigt af den tilsluttede enhed, være anderledes.
- Nogle funktioner kan ikke anvendes, når to enheder er tilsluttet headsettet på samme tid.

## Batteriet aflades hurtigere end på købstidspunktet

- Når du udsætter headsettet eller batteriet for meget kolde eller meget varme temperaturer, reduceres den anvendelige opladning.
- Batteriet er en forbrugsvare, og den brugbare opladning vil aftage over tid.



## Fjerne batteriet

- Hvis batteriet skal fjernes, **skal** du tage til et autoriseret servicecenter og medbringe de medfølgende instruktioner.
- Af sikkerhedsmæssige årsager **må du ikke selv forsøge at fjerne** batteriet. Hvis batteriet ikke fjernes korrekt, kan det medføre skade på batteriet og enheden, forårsage personskade og/eller bevirke, at enheden ikke er sikker at bruge.
- Samsung er ikke erstatningsansvarlig for skader eller tab (uanset om det er inden eller uden for kontrakt, herunder uagtsomhed), som opstår, fordi disse advarsler og instruktioner ikke følges præcist, bortset fra død eller personskade, som skyldes Samsungs uagtsomhed.

- 1 Åbn huset ved hjælp af et værktøj med en flad kant.
- 2 Træk batteriet fri fra printkortet, og afskær forbindelserne mellem dem.
- 3 Fjern batteriet.

Behøver du hjælp, eller har du spørgsmål, er du velkommen til at klikke ind på [www.samsung.dk](http://www.samsung.dk).

Klik på "SUPPORT" => "Hjælp & fejlfinding", og vælg derefter produktgruppe og type.

Alternativt kan du ringe til supporten på telefon 70 70 19 70.

## Ophavsret

Ophavsret © 2016 Samsung Electronics

Denne vejledning er beskyttet af internationale love om ophavsret.

Ingen del af denne vejledning må uden forudgående skriftlig tilladelse fra Samsung Electronics reproduceres, distribueres, oversættes eller overføres i nogen form eller på nogen måde, elektronisk eller mekanisk, herunder ved fotokopiering, optagelse eller lagring i et søgesystem eller informationslager.

## Varemærker

- SAMSUNG og SAMSUNG-logoet er registrerede varemærker tilhørende Samsung Electronics.
- Bluetooth® er et internationalt registreret varemærke tilhørende Bluetooth SIG, Inc.
- Alle andre varemærker og ophavsrettigheder tilhører de respektive ejere.

# Διαβάστε πρώτα

Παρακαλείστε να διαβάσετε προσεκτικά αυτό το εγχειρίδιο πριν χρησιμοποιήσετε τη συσκευή σας για να διασφαλίσετε ασφαλή και σωστή χρήση.

- Οι εικόνες μπορεί να έχουν διαφορετική εμφάνιση από το πραγματικό προϊόν. Το περιεχόμενο υπόκειται σε αλλαγή χωρίς προειδοποίηση.
- Πριν χρησιμοποιήσετε τα ακουστικά, βεβαιωθείτε ότι η κινητή συσκευή με την οποία θέλετε να συνδεθείτε είναι συμβατή με αυτά τα ακουστικά.

## Εικονίδια οδηγιών



**Προειδοποίηση:** καταστάσεις που θα μπορούσαν να προκαλέσουν τραυματισμό σε εσάς ή σε άλλους



**Προσοχή:** καταστάσεις που θα μπορούσαν να προκαλέσουν ζημιά στη συσκευή σας ή άλλο εξοπλισμό



**Σημείωση:** σημειώσεις, συμβουλές χρήσης ή πρόσθετες πληροφορίες

# Πρώτα βήματα

## Περιεχόμενα συσκευασίας

Ελέγξτε το κουτί του προϊόντος για τα παρακάτω είδη:

- Ακουστικό
- Ακροφύσιο (3 σετ, S/M/L)
- Άκρο πτερυγίου (2 σετ, S/L)
- Οδηγός γρήγορης εκκίνησης



- Τα είδη συνοδεύουν τη συσκευή και τυχόν διαθέσιμα αξεσουάρ ενδέχεται να διαφέρουν ανάλογα με τη γεωγραφική περιοχή ή τον πάροχο υπηρεσιών.
- Τα συνοδευτικά είδη έχουν σχεδιαστεί μόνο για τη συσκευή αυτή και ενδέχεται να μην είναι συμβατά με άλλες συσκευές.
- Η εμφάνιση και οι προδιαγραφές υπόκεινται σε αλλαγή χωρίς προηγούμενη ειδοποίηση.
- Μπορείτε να αγοράσετε πρόσθετα αξεσουάρ από τον τοπικό έμπορο της Samsung. Βεβαιωθείτε ότι είναι συμβατά με τη συσκευή πριν την αγορά.
- Χρησιμοποιείτε αποκλειστικά αξεσουάρ εγκεκριμένα από τη Samsung. Η χρήση μη εγκεκριμένων αξεσουάρ ενδέχεται να προκαλέσει προβλήματα απόδοσης και δυσλειτουργίες που δεν καλύπτονται από την εγγύηση.
- Η διαθεσιμότητα όλων των αξεσουάρ υπόκειται σε αλλαγή που εξαρτάται αποκλειστικά από τις κατασκευαστικές εταιρείες. Για περισσότερες πληροφορίες σχετικά με τα διαθέσιμα αξεσουάρ, ανατρέξτε στον ιστότοπο της Samsung.

## Διάταξη συσκευής

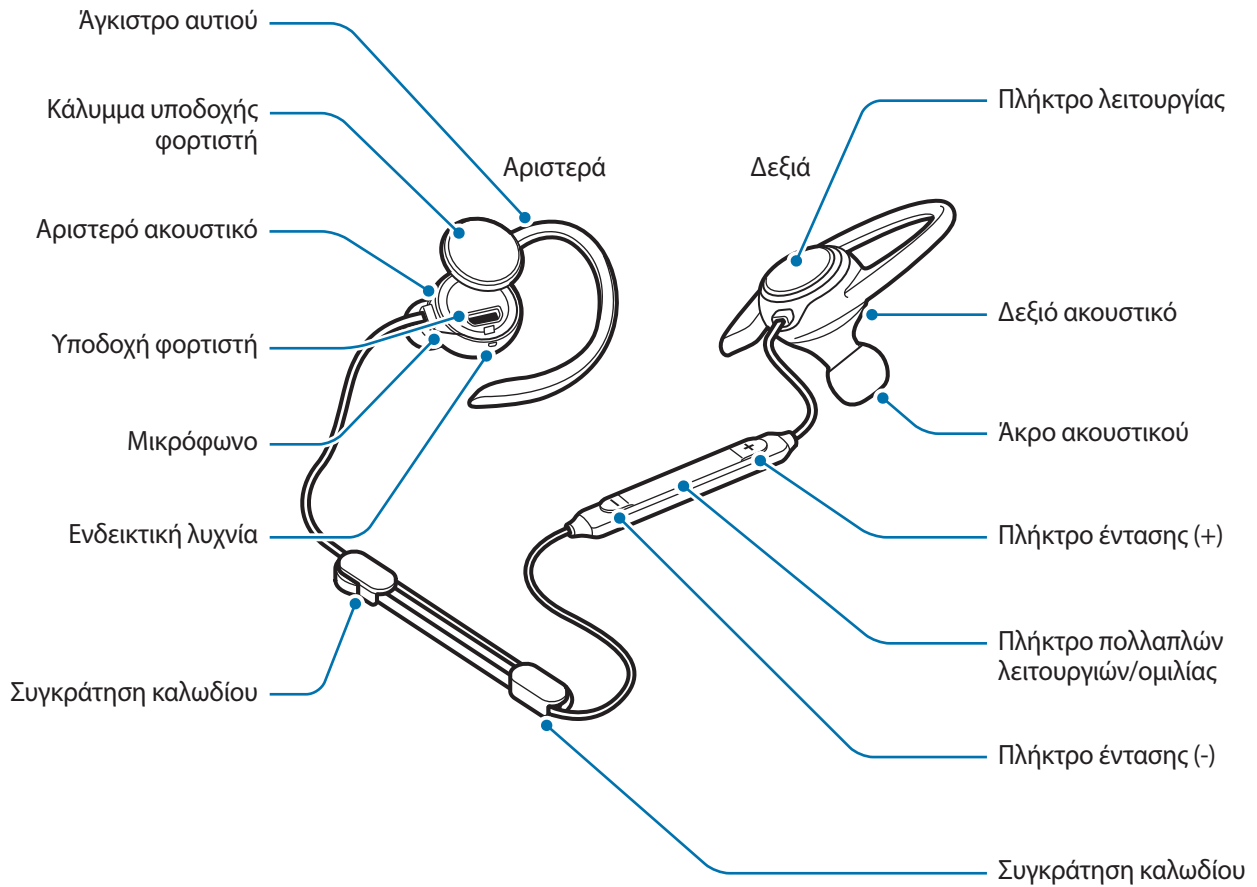

## Πλήκτρα και λειτουργίες

Όνομασία	Λειτουργία
Πλήκτρο λειτουργίας	<ul style="list-style-type: none"><li>• Πατήστε παρατεταμένα για ένα δευτερόλεπτο για ενεργοποίηση του σετ ακουστικών.</li><li>• Πατήστε παρατεταμένα περίπου για τέσσερα δευτερόλεπτα για απενεργοποίηση του σετ ακουστικών.</li><li>• Πατήστε για έλεγχο της ισχύος μπαταρίας που απομένει.</li></ul>

Όνομασία	Λειτουργία
Πλήκτρο πολλαπλών λειτουργιών/ομιλίας	<ul style="list-style-type: none"> <li>• Πατήστε για απάντηση ή τερματισμό κλήσεων.</li> <li>• Πατήστε για αναπαραγωγή ή παύση αρχείων πολυμέσων.</li> <li>• Όταν τερματιστεί η σύνδεση Bluetooth, πατήστε για επανασύνδεση των συσκευών.</li> <li>• Κατά τη διάρκεια μιας κλήσης, πατήστε παρατεταμένα για ένα δευτερόλεπτο για ενεργοποίηση ή απενεργοποίηση του μικροφώνου.</li> <li>• Πατήστε παρατεταμένα για ένα δευτερόλεπτο για απόρριψη μιας κλήσης ή εκκίνηση της εφαρμογής <b>S Voice</b>.</li> <li>• Πατήστε παρατεταμένα για περίπου τρία δευτερόλεπτα για είσοδο στη λειτουργία δημιουργίας ζεύγους Bluetooth.</li> <li>• Πατήστε δυο φορές για μετάβαση στο επόμενο αρχείο κατά την αναπαραγωγή πολυμέσων.</li> </ul>
Πλήκτρα έντασης ήχου	<ul style="list-style-type: none"> <li>• Πατήστε για ρύθμιση της έντασης ήχου κατά τη διάρκεια μιας κλήσης ή αναπαραγωγής πολυμέσων.</li> <li>• Πατήστε παρατεταμένα το πλήκτρο έντασης (-) για ένα δευτερόλεπτο για να μεταβείτε στο επόμενο αρχείο κατά την αναπαραγωγή μέσων.</li> <li>• Πατήστε παρατεταμένα το πλήκτρο έντασης (+) για ένα δευτερόλεπτο για να μεταβείτε στο προηγούμενο αρχείο κατά την αναπαραγωγή μέσων.</li> </ul>

## Ενδεικτική λυχνία

Η ενδεικτική λυχνία σας ενημερώνει για την κατάσταση του σετ ακουστικών.

Χρώμα	Κατάσταση
Αναβοσβήνει με μπλε τρεις φορές	• Ενεργοποίηση
Αναβοσβήνει με κόκκινο τρεις φορές	• Απενεργοποίηση
Αναβοσβήνει με κόκκινο και μπλε	• Λειτουργία δημιουργίας ζεύγους Bluetooth
Αναβοσβήνει γρήγορα με μπλε τρεις φορές	• Συνδεδεμένο με κινητές συσκευές μέσω Bluetooth
Αναβοσβήνει με μπλε	• Εισερχόμενη κλήση
Κόκκινο	• Φορτίζει
Μπλε	• Πλήρως φορτισμένο
Ανενεργό	• Κατά τη διάρκεια της χρήσης ή σε λειτουργία αδράνειας

## Φόρτιση της μπαταρίας

Φορτίστε την μπαταρία πριν χρησιμοποιήσετε το σετ ακουστικών για πρώτη φορά ή όταν το σετ ακουστικών δεν έχει χρησιμοποιηθεί για παρατεταμένες χρονικές περιόδους.



Χρησιμοποιείτε αποκλειστικά φορτιστές εγκεκριμένους από τη Samsung. Μη εγκεκριμένοι φορτιστές μπορούν να προκαλέσουν έκρηξη της μπαταρίας ή ζημιά στο σετ ακουστικών.



- Μπορείτε να φορτίσετε το σετ ακουστικών χρησιμοποιώντας το φορτιστή (πωλείται ξεχωριστά).
- Χρήση πηγής ρεύματος άλλης από το φορτιστή, όπως υπολογιστή, ενδέχεται να οδηγήσει σε βραδύτερη ταχύτητα φόρτισης λόγω χαμηλού ηλεκτρικού ρεύματος.
- Το σετ ακουστικών μπορεί να χρησιμοποιηθεί ενώ φορτίζει, αλλά ενδέχεται να χρειαστεί περισσότερος χρόνος για την πλήρη φόρτιση της μπαταρίας.
- Κατά τη φόρτιση, το σετ ακουστικών ενδέχεται να ζεσταθεί. Αυτό είναι φυσιολογικό και δεν θα πρέπει να επηρεάσει τη διάρκεια ζωής ή την απόδοση του σετ ακουστικών. Αν η μπαταρία ζεσταθεί περισσότερο από το συνηθισμένο, ο φορτιστής ενδέχεται να σταματήσει να φορτίζει.
- Αν το σετ ακουστικών δεν φορτίζει σωστά, δώστε το σετ ακουστικών και το φορτιστή σε ένα επισκευαστικό κέντρο της Samsung.

**1** Ανοίξτε το κάλυμμα της υποδοχής φορτιστή και συνδέστε το σετ ακουστικών με έναν φορτιστή.

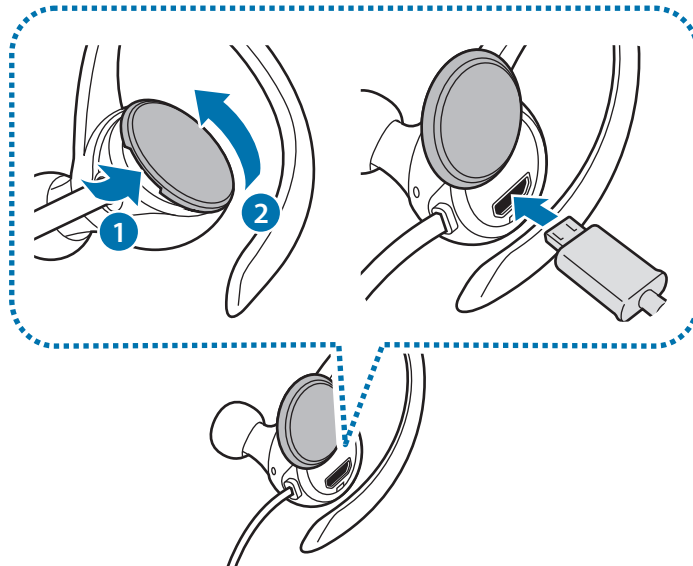

- Μην τραβάτε υπερβολικά το κάλυμμα της υποδοχής φορτιστή. Μπορεί να καταστραφεί το κάλυμμα της υποδοχής φορτιστή.
- Η λανθασμένη σύνδεση του φορτιστή ενδέχεται να προκαλέσει σοβαρή ζημιά στο σετ ακουστικών. Οποιαδήποτε ζημιά προκαλείται από κακή χρήση δεν καλύπτεται από την εγγύηση.

**2** Μετά από την πλήρη φόρτιση, αποσυνδέστε το σετ ακουστικών από το φορτιστή.



Για εξοικονόμηση ενέργειας, αποσυνδέετε το φορτιστή όταν δεν χρησιμοποιείται. Ο φορτιστής δεν διαθέτει διακόπτη λειτουργίας, και έτσι πρέπει να αποσυνδέετε το φορτιστή από την πρίζα όταν δεν χρησιμοποιείται ώστε να αποφεύγετε την σπατάλη ηλεκτρικού ρεύματος. Ο φορτιστής θα πρέπει να παραμένει κοντά στην πρίζα ρεύματος και να είναι εύκολα προσβάσιμος κατά τη φόρτιση.

## Έλεγχος της ισχύος μπαταρίας που απομένει

Πατήστε το πλήκτρο λειτουργίας. Οι ενδεικτικές λυχνίες θα σας ενημερώσουν για την υπολειπόμενη ισχύ της μπαταρίας.

Χρώμα	Ισχύς μπαταρίας
Αναβοσβήνει με κόκκινο τρεις φορές	• Λιγότερο από 30%
Αναβοσβήνει με βιολετί τρεις φορές	• 30–60%
Αναβοσβήνει με μπλε τρεις φορές	• 60–100%

## Ενεργοποίηση και απενεργοποίηση του σετ ακουστικών

Για να ενεργοποιήσετε το σετ ακουστικών πιέστε παρατεταμένα το πλήκτρο λειτουργίας για ένα δευτερόλεπτο. Η ενδεικτική λυχνία θα αναβοσβήσει μπλε τρεις φορές.

Για να απενεργοποιήσετε το σετ ακουστικών πιέστε παρατεταμένα το πλήκτρο λειτουργίας περίπου για τέσσερα δευτερόλεπτα. Η ενδεικτική λυχνία θα αναβοσβήσει με κόκκινο τρεις φορές.



Τηρείτε όλες τις προειδοποιήσεις και οδηγίες που έχουν αναρτηθεί από εξουσιοδοτημένο προσωπικό σε χώρους όπου απαγορεύεται η χρήση ασύρματων συσκευών, όπως αεροπλάνα και νοσοκομεία.



## Προετοιμασία και χρήση του ακουστικού

### Τοποθέτηση ακροφυσίου στο ακουστικό

- 1 Επιλέξτε το ακροφύσιο που ταιριάζει στο αυτί σας.
- 2 Καλύψτε το μάνταλο στο κάτω μέρος του ακουστικού με το ακροφύσιο.

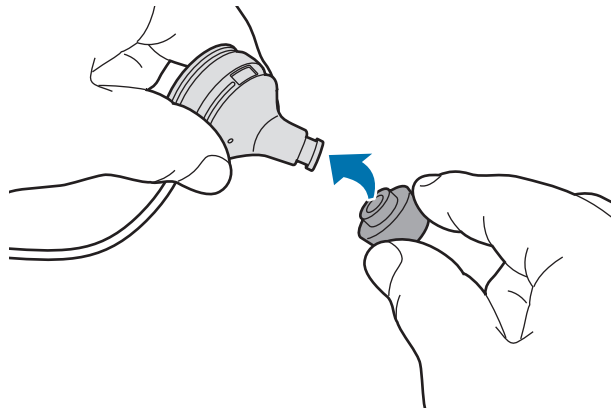

- Μην τοποθετείτε τα ακουστικά στα αυτιά σας χωρίς ακροφύσια. Αυτό μπορεί να τραυματίσει τα αυτιά σας.
- Μην τραβάτε υπερβολικά το ακροφύσιο. Το ακροφύσιο μπορεί να σκιστεί.

- 3 Ακολουθήστε την ίδια διαδικασία για το άλλο ακουστικό.

## Αντικατάσταση των άγκιστρων αυτιού με άκρα πτερυγίου

Τα άγκιστρα αυτιού είναι προσαρτημένα στα ακουστικά εκ των προτέρων. Μπορείτε να αντικαταστήσετε τα άκρα πτερυγίου.

- 1 Απομακρύνετε το άγκιστρο αυτιού κρατώντας το άγκιστρο όπως φαίνεται στην εικόνα παρακάτω, τραβώντας το ελαφρά προς τα επάνω και κατόπιν τραβώντας το προς το άκρο ακουστικού.

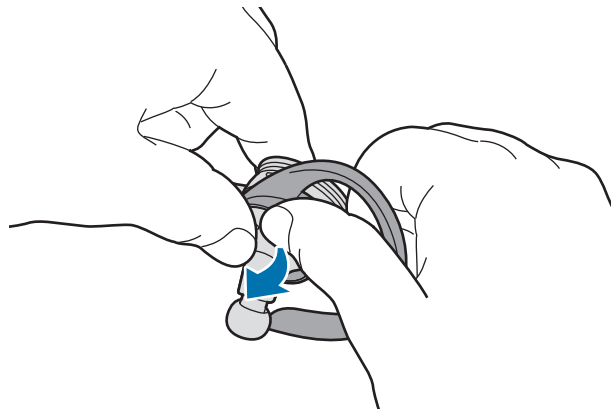

- Μην τραβάτε το άγκιστρο αυτιού στην λάθος κατεύθυνση. Έτσι μπορεί να προκληθεί ζημιά στο άγκιστρο αυτιού.
- Μην τραβάτε υπερβολικά το άγκιστρο αυτιού. Έτσι μπορεί να προκληθεί ζημιά στο άγκιστρο αυτιού.

- 2 Επιλέξτε το άκρο πτερυγίου που ταιριάζει στο αυτί σας.  
Το αριστερό άκρο πτερυγίου έχει οπές μικροφώνου.

- 3 Καλύψτε το ακουστικό με το άκρο πτερυγίου. Κατόπιν ρυθμίστε το αριστερό άκρο πτερυγίου έτσι ώστε οι οπές μικροφώνου να μην μπλοκάρονται.

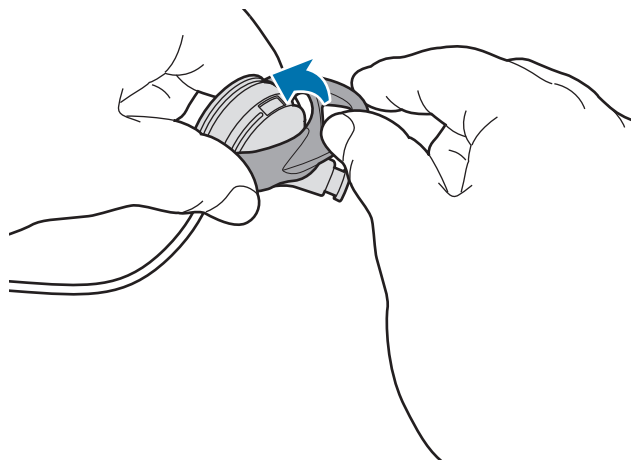



- Μην βάλετε το άκρο πτερυγίου στη λάθος κατεύθυνση. Έτσι μπορεί να προκληθεί ζημιά στο άκρο πτερυγίου.
- Μην τοποθετείτε τα ακουστικά στα αυτιά σας χωρίς άκρα πτερυγίου. Αυτό μπορεί να τραυματίσει τα αυτιά σας.
- Μην τραβάτε το άκρο πτερυγίου υπερβολικά. Το άκρο πτερυγίου μπορεί να σκιστεί.

### Φορώντας το σετ ακουστικών



- Μην κάμπτετε και μην στρίβετε τα ακουστικά υπερβολικά.
- Μην ασκείτε υπερβολική πίεση στο σετ ακουστικών.
- Μην τραβάτε υπερβολικά οποιοδήποτε τμήμα του σετ ακουστικών.

Φοράτε το ακουστικό όπως φαίνεται στην εικόνα παρακάτω τοποθετώντας κάθε άγκιστρο αυτιού πάνω από τα αυτιά σας.



### Ρύθμιση του μήκους καλωδίου και διαχείριση του καλωδίου

Μπορείτε να ρυθμίσετε το μήκος καλωδίου ακουστικού χρησιμοποιώντας τις συγκρατήσεις καλωδίων και να διατηρήσετε το καλώδιο τακτοποιημένο.



- Μην τραβάτε υπερβολικά οποιοδήποτε τμήμα του σετ ακουστικών ενώ χρησιμοποιείτε τις συγκρατήσεις καλωδίων. Έτσι μπορεί να προκληθεί ζημιά στο ακουστικό.

Εισαγάγετε το καλώδιο ακουστικού στις συγκρατήσεις καλωδίων όπως φαίνεται στην εικόνα παρακάτω. Κατόπιν κρατήστε τη συγκράτηση καλωδίου και τραβήξτε απαλά το καλώδιο για να ρυθμίσετε το μήκος του.

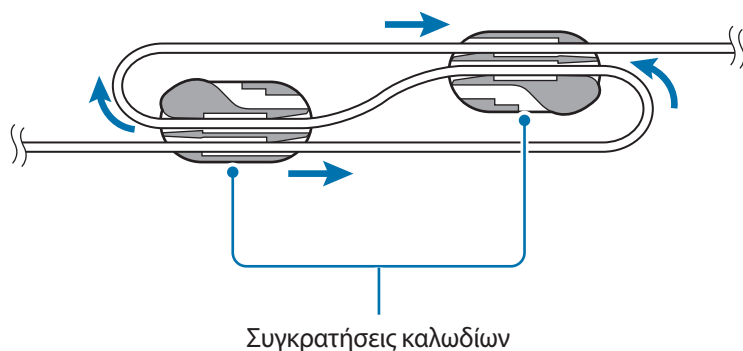

Όταν ολοκληρώσετε τη ρύθμιση του μήκους καλωδίου, εισαγάγετε το καλώδιο ακουστικού μέσα στις συγκρατήσεις όπως φαίνεται στην εικόνα παρακάτω για να το διατηρήσετε τακτοποιημένο.

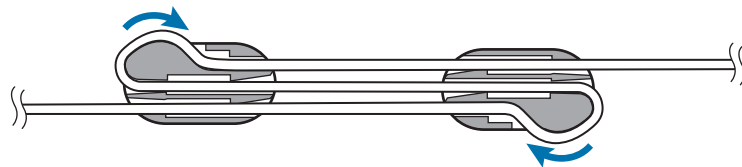

# Σύνδεση μέσω Bluetooth

## Bluetooth

### Πληροφορίες για το Bluetooth

Το Bluetooth είναι ένα πρότυπο ασύρματης τεχνολογίας που χρησιμοποιεί συχνότητα των 2,4 GHz για σύνδεση με διάφορες συσκευές σε μικρές αποστάσεις. Μπορεί να συνδεθεί και να ανταλλάσσει δεδομένα με άλλες συσκευές με δυνατότητα Bluetooth, όπως συσκευές κινητής τηλεφωνίας, υπολογιστές, εκτυπωτές και άλλες ψηφιακές οικιακές συσκευές, χωρίς σύνδεση μέσω καλωδίων.

### Ειδοποιήσεις για τη χρήση Bluetooth

- Για να αποφύγετε προβλήματα κατά τη σύνδεση του σετ ακουστικών σας με άλλη συσκευή, τοποθετήστε τις συσκευές σε κοντινή απόσταση μεταξύ τους.
- Βεβαιωθείτε ότι το σετ ακουστικών σας και η άλλη συσκευή Bluetooth βρίσκονται εντός της εμβέλειας σύνδεσης Bluetooth (10 μ.). Η απόσταση ενδέχεται να διαφέρει ανάλογα με το περιβάλλον στο οποίο χρησιμοποιούνται οι συσκευές.
- Βεβαιωθείτε ότι δεν υπάρχουν εμπόδια μεταξύ του σετ ακουστικών και μιας συνδεδεμένης συσκευής, συμπεριλαμβανομένων των ανθρώπινων σωμάτων, τοίχων, γωνιών ή φρακτών.
- Μην αγγίζετε την κεραία Bluetooth μιας συνδεδεμένης συσκευής.
- Το Bluetooth χρησιμοποιεί την ίδια συχνότητα με ορισμένα βιομηχανικά, επιστημονικά, ιατρικά και χαμηλής ισχύος προϊόντα και ενδέχεται να προκύψουν παρεμβολές κατά την πραγματοποίηση συνδέσεων κοντά σε αυτούς τους τύπους προϊόντων.
- Ορισμένες συσκευές, ιδίως εκείνες που δεν έχουν δοκιμαστεί ούτε εγκριθεί από την Bluetooth SIG, ενδέχεται να μην είναι συμβατές με το σετ ακουστικών.
- Μην χρησιμοποιείτε τη λειτουργία Bluetooth για παράνομους σκοπούς (για παράδειγμα, πειρατικά αντίγραφα αρχείων ή παράνομη υποκλοπή επικοινωνιών για εμπορικούς σκοπούς).

## Σύνδεση σε μια κινητή συσκευή

Για να χρησιμοποιήσετε το ακουστικό, δημιουργήστε ζεύγος με μια κινητή συσκευή. Όταν έχει δημιουργηθεί ζεύγος μεταξύ των συσκευών, το ακουστικό προσπαθεί να συνδεθεί με την κινητή συσκευή κάθε φορά που το ενεργοποιείτε.

- 1 Ακουστικό** Πατήστε παρατεταμένα το πλήκτρο πολλαπλών λειτουργιών/ομιλίας για περίπου τρία δευτερόλεπτα για είσοδο στη λειτουργία δημιουργίας ζεύγους Bluetooth.

Η ενδεικτική λυχνία αναβοσβήνει με κόκκινο και μπλε χρώμα.



Όταν ενεργοποιείτε το σετ ακουστικών για πρώτη φορά, εισέρχεται αυτόματα στη λειτουργία δημιουργίας ζεύγους Bluetooth.

- 2 Κινητή συσκευή** Ενεργοποιήστε τη λειτουργία Bluetooth και κάντε αναζήτηση για συσκευές Bluetooth.

Για περισσότερες πληροφορίες, ανατρέξτε στο εγχειρίδιο χρήσης της κινητής συσκευής.

- 3 Κινητή συσκευή** Πατήστε **Samsung Level Active (0000)** από τη λίστα.

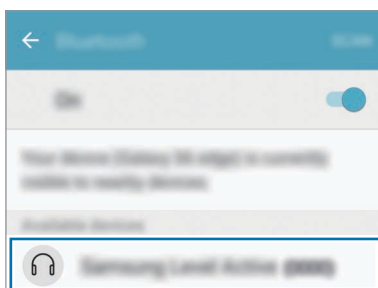

- Ο κωδικός PIN για το σετ ακουστικών είναι ο τετραψήφιος αριθμός στην παρένθεση που εμφανίζεται στην οθόνη ρυθμίσεων Bluetooth της κινητής συσκευής. Ο αριθμός διαφέρει ανάλογα με το σετ ακουστικών.
- Αν αποτύχει η σύνδεση Bluetooth ή η κινητή συσκευή δεν μπορεί να εντοπίσει το ακουστικό, αφαιρέστε τις πληροφορίες της συσκευής από τη λίστα της κινητής συσκευής. Κατόπιν προσπαθήστε να συνδεθείτε ξανά.
- Αν το σετ ακουστικών δεν λειτουργεί σωστά, επανεκκινήστε το ή προσπαθήστε και πάλι να δημιουργήσετε ζεύγος μεταξύ των συσκευών.
- Η εμβέλεια σύνδεσης Bluetooth και η ποιότητα ήχου ενδέχεται να διαφέρουν ανάλογα με τις συνδεδεμένες συσκευές.

## Σύνδεση πρόσθετων κινητών συσκευών

Το ακουστικό μπορεί να συνδεθεί με έως και δύο κινητές συσκευές ταυτόχρονα. Όταν συνδέετε το σετ ακουστικών με δύο συσκευές, η τελευταία συσκευή που συνδέετε αναγνωρίζεται ως η κύρια συσκευή.

- 1 Συνδέστε το ακουστικό με μια κινητή συσκευή μέσω Bluetooth.
- 2 Πατήστε παρατεταμένα το πλήκτρο πολλαπλών λειτουργιών/ομιλίας για περίπου τρία δευτερόλεπτα για είσοδο στη λειτουργία δημιουργίας ζεύγους Bluetooth.

Η πρώτη κινητή συσκευή αποσυνδέεται.

- 3 Συνδέστε το ακουστικό με μια δεύτερη κινητή συσκευή.

- 4 Επανασυνδέστε το ακουστικό με την πρώτη κινητή συσκευή.



Η λειτουργία αυτή ενδέχεται να μην υποστηρίζεται σε ορισμένες συσκευές.

## Επανασύνδεση ή αποσύνδεση των συσκευών

### Επανασύνδεση των συσκευών

Αν η σύνδεση Bluetooth τερματιστεί λόγω της απόστασης μεταξύ των συσκευών, φέρτε τις συσκευές πιο κοντά μεταξύ τους εντός ορισμένης χρονικής περιόδου. Οι συσκευές επανασυνδέονται αυτόματα.

Αν η σύνδεση Bluetooth τερματιστεί λόγω της συνδεδεμένης κινητής συσκευής, μεταβείτε στο μενού Bluetooth στην κινητή συσκευή για να δημιουργήσετε και πάλι ζεύγος μεταξύ των συσκευών.

### Αποσύνδεση των συσκευών

Πατήστε παρατεταμένα το πλήκτρο πολλαπλών λειτουργιών/ομιλίας για περίπου τρία δευτερόλεπτα. Κατόπιν, η σύνδεση τερματίζεται και το σετ ακουστικών εισέρχεται σε λειτουργία δημιουργίας ζεύγους Bluetooth.

Μπορείτε επίσης να τερματίσετε τη σύνδεση απενεργοποιώντας το σετ ακουστικών. Όταν ενεργοποιήσετε και πάλι το σετ ακουστικών και οι συσκευές βρίσκονται εντός εμβέλειας, το σετ ακουστικών συνδέεται αυτόματα με τη συσκευή με την οποία δημιούργησε ζεύγος πιο πρόσφατα.



Ενδέχεται να προκύψει θόρυβος εάν η σύνδεση Bluetooth αποσυνδεθεί λανθασμένα.



# Χρήση του σετ ακουστικών

## Χρήση του σετ ακουστικών

Διάφορες λειτουργίες είναι διαθέσιμες όταν το σετ ακουστικών συνδέεται με μια άλλη συσκευή.



Οι παρακάτω περιγραφές βασίζονται σε κινητή συσκευή Samsung που τρέχει Android 6.0. Ορισμένες λειτουργίες ενδέχεται να μην είναι διαθέσιμες ανάλογα με τη συνδεδεμένη συσκευή.

## Λειτουργίες κλήσης

### Απάντηση κλήσης

Όταν υπάρχει εισερχόμενη κλήση ενώ φοράτε το σετ ακουστικών, το σετ ακουστικών εκπέμπει έναν ήχο. Πατήστε το πλήκτρο ομιλίας για να απαντήσετε σε μια κλήση.



- Όταν το σετ ακουστικών είναι συνδεδεμένο με δύο συσκευές και λαμβάνουν κλήσεις ταυτόχρονα και οι δύο συσκευές, μπορείτε να απαντήσετε μόνο την κλήση προς την κύρια συσκευή.
- Όταν αναπαράγετε ένα αρχείο πολυμέσων από μία συσκευή, μπορείτε να συνεχίσετε να απαντάτε σε κλήσεις από την άλλη συσκευή.

### Απόρριψη κλήσης

Πατήστε παρατεταμένα το πλήκτρο ομιλίας για ένα δευτερόλεπτο.

### Προσαρμογή της έντασης ήχου

Πατήστε το πλήκτρο έντασης.

### Απενεργοποίηση του μικροφώνου

Για να απενεργοποιήσετε το μικρόφωνο έτσι ώστε να μην μπορεί να σας ακούσει ο άλλος ομιλητής, πιάστε παρατεταμένα το πλήκτρο [Ομιλίας] για ένα δευτερόλεπτο. Το ακουστικό θα εκπέμπει έναν ήχο κατά την ενεργοποίηση ή απενεργοποίηση του μικροφώνου.

## Εναλλαγή της εξόδου ήχου

Χρησιμοποιήστε τις λειτουργίες κλήσης της συνδεδεμένης συσκευής για να εναλλάσσετε τον ήχο της κλήσης μεταξύ του σετ ακουστικών και της συσκευής.

## Τερματισμός κλήσης

Πατήστε το πλήκτρο ομιλίας.

## Αναπαραγωγή αρχείων πολυμέσων

Ελέγξτε την αναπαραγωγή των πολυμέσων, όπως μουσική και βίντεο, χρησιμοποιώντας το πλήκτρο πολλαπλών λειτουργιών.

## Αναπαραγωγή και παύση ενός αρχείου πολυμέσων

Πατήστε το πλήκτρο πολλαπλών λειτουργιών. Το αρχείο μουσικής που αναπαράχθηκε πιο πρόσφατα αναπαράγεται αυτόματα στην προεπιλεγμένη εφαρμογή μουσικής που έχει εγκατασταθεί στη συνδεδεμένη συσκευή.

Κατά την αναπαραγωγή, πατήστε το πλήκτρο πολλαπλών λειτουργιών για παύση της αναπαραγωγής. Για να συνεχίσετε την αναπαραγωγή, πατήστε και πάλι το πλήκτρο πολλαπλών λειτουργιών.



Όταν δύο συνδεδεμένες συσκευές αναπαράγουν ταυτόχρονα αρχεία πολυμέσων, το σετ ακουστικών δρομολογεί ήχο από τη συσκευή που ξεκίνησε την αναπαραγωγή αρχείου πρώτη. Όταν κάνετε παύση του αρχείου που αναπαράγεται αυτή τη στιγμή, το αρχείο που αναπαράγεται στην άλλη συσκευή αναπαράγεται αυτόματα.

## Μετάβαση στο επόμενο αρχείο πολυμέσων

Πατήστε παρατεταμένα το πλήκτρο έντασης (-) για ένα δευτερόλεπτο για να μεταβείτε στο επόμενο αρχείο κατά την αναπαραγωγή. Εναλλακτικά πιέστε δύο φορές το πλήκτρο πολλαπλών λειτουργιών.

## Μετάβαση στο προηγούμενο αρχείο πολυμέσων

Πατήστε παρατεταμένα το πλήκτρο έντασης (+) για ένα δευτερόλεπτο για να μεταβείτε στο προηγούμενο αρχείο κατά την αναπαραγωγή.

## Προσαρμογή της έντασης ήχου

Πατήστε το πλήκτρο έντασης.

## Χρήση Samsung Level

Στη συνδεδεμένη συσκευή, κάντε λήψη της εφαρμογής Samsung Level από τα Google Play Store ή Galaxy Apps. Με την εφαρμογή, μπορείτε να ελέγξετε την υπολειπόμενη ισχύ της μπαταρίας και να ρυθμίσετε την ένταση ήχου.

Για περισσότερες πληροφορίες, ανατρέξτε στο μενού βοήθειας της εφαρμογής.



Η εφαρμογή Samsung Level είναι συμβατή με κινητές συσκευές Samsung που τρέχουν λειτουργικό σύστημα Android 4.2.2 ή πιο πρόσφατο. Ορισμένες λειτουργίες ενδέχεται να διαφέρουν ή να μην λειτουργούν στο ακουστικό σας ανάλογα με τη συνδεδεμένη συσκευή ή το λειτουργικό σύστημα.

# Παράρτημα

## Αντιμετώπιση προβλημάτων

Πριν επικοινωνήσετε με ένα επισκευαστικό κέντρο της Samsung, επιχειρήστε τις παρακάτω λύσεις.

### Το σετ ακουστικών σας δεν ενεργοποιείται

Όταν η μπαταρία έχει αποφορτιστεί εντελώς, το σετ ακουστικών σας δεν ενεργοποιείται. Φορτίστε εντελώς την μπαταρία πριν ενεργοποιήσετε το ακουστικό.

### Το σετ ακουστικών σας παγώνει

Αν ο ήχος του σετ ακουστικών σας παρουσιάζει προβλήματα, όπως πάγωμα ή παραμόρφωση, επιχειρήστε να τα επιλύσετε απενεργοποιώντας το σετ ακουστικών και ενεργοποιώντας το ξανά.

Αν το σετ ακουστικών συνεχίζει να μην αποκρίνεται, τερματίστε τη σύνδεση Bluetooth και επανασυνδέστε το. Για να το κάνετε αυτό πατήστε παρατεταμένα το πλήκτρο πολλαπλών λειτουργιών/ομιλίας για περίπου τρία δευτερόλεπτα για είσοδο στη λειτουργία δημιουργίας ζεύγους Bluetooth. Όταν το σετ ακουστικών εισέλθει σε λειτουργία δημιουργίας ζεύγους Bluetooth, συνδέστε και πάλι τις συσκευές και κατόπιν ελέγξτε τη λειτουργία του σετ ακουστικών.

Αν το πρόβλημα δεν λυθεί και πάλι, επικοινωνήστε με ένα επισκευαστικό κέντρο της Samsung.

### Η μπαταρία δεν φορτίζει σωστά (για φορτιστές εγκεκριμένους από τη Samsung)

Βεβαιωθείτε ότι ο φορτιστής έχει συνδεθεί σωστά.

Αν το πρόβλημα δεν λυθεί και πάλι, επικοινωνήστε με ένα επισκευαστικό κέντρο της Samsung.

## Μια άλλη συσκευή Bluetooth δεν μπορεί να εντοπίσει το σετ ακουστικών σας

- Βεβαιωθείτε ότι το σετ ακουστικών σας βρίσκεται σε λειτουργία δημιουργίας ζεύγους Bluetooth.
- Επανεκκινήστε το σετ ακουστικών σας και αναζητήστε πάλι το σετ ακουστικών.
- Βεβαιωθείτε ότι το σετ ακουστικών σας και η άλλη συσκευή Bluetooth βρίσκονται εντός της εμβέλειας σύνδεσης Bluetooth (10 μ.).

Αν οι παραπάνω συμβουλές δεν επιλύσουν το πρόβλημα, επικοινωνήστε με ένα επισκευαστικό κέντρο της Samsung.

## Το σετ ακουστικών σας δεν είναι συνδεδεμένο με άλλη συσκευή Bluetooth

- Βεβαιωθείτε ότι το σετ ακουστικών σας και η άλλη συσκευή Bluetooth βρίσκονται εντός της μέγιστης εμβέλειας Bluetooth (10 μ.).
- Στη συσκευή με την οποία θέλετε να συνδεθείτε, αποσυνδέστε όλες τις συσκευές σε ζεύγος και επιχειρήστε να συνδεθείτε και πάλι.

## Η σύνδεση Bluetooth αποσυνδέεται συχνά

- Αν υπάρχουν εμπόδια μεταξύ των συσκευών, η απόσταση λειτουργίας ενδέχεται να μειωθεί.
- Βεβαιωθείτε ότι το σετ ακουστικών σας και η άλλη συσκευή Bluetooth βρίσκονται εντός της μέγιστης εμβέλειας Bluetooth (10 μ.).
- Όταν χρησιμοποιείτε το σετ ακουστικών με άλλες συσκευές Bluetooth, η σύνδεση ενδέχεται να επηρεαστεί από ηλεκτρομαγνητικά κύματα. Χρησιμοποιείτε το σετ ακουστικών σε περιβάλλοντα με λιγότερες ασύρματες συσκευές παρούσες.

## Δεν μπορείτε να ακούσετε άλλους να μιλάνε

- Προσαρμόστε την ένταση ήχου της συσκευής.
- Προσαρμόστε την ένταση ήχου στη συνδεδεμένη συσκευή όταν δεν μπορείτε να ακούσετε ήχους στα ακουστικά σας σε πλήρη ένταση.

## Ο ήχος αντηχεί κατά τη διάρκεια μιας κλήσης

Προσαρμόστε την ένταση ήχου πατώντας το πλήκτρο έντασης ή μετακινηθείτε σε άλλο χώρο.

## Άλλα άτομα δεν μπορούν να σας ακούσουν ενώ μιλάτε σε μια κλήση

- Βεβαιωθείτε ότι το μικρόφωνο είναι ενεργοποιημένο.
- Βεβαιωθείτε ότι δεν καλύπτετε το ενσωματωμένο μικρόφωνο.

## Η ποιότητα ήχου είναι κακή

- Οι υπηρεσίες ασύρματου δικτύου ενδέχεται να είναι απενεργοποιημένες λόγω ζητημάτων με το δίκτυο του παρόχου των υπηρεσιών. Βεβαιωθείτε ότι κρατάτε το σετ ακουστικών μακριά από ηλεκτρομαγνητικά κύματα.
- Βεβαιωθείτε ότι το σετ ακουστικών σας και η άλλη συσκευή Bluetooth βρίσκονται εντός της μέγιστης εμβέλειας Bluetooth (10 μ.).
- Ενδέχεται να παρατηρήσετε πτώσεις της έντασης ή του θορύβου ανάλογα με την ένταση ήχου της συνδεδεμένης συσκευής. Για να αποφευχθεί αυτό, ρυθμίστε κατάλληλα τον ήχο της συνδεδεμένης συσκευής.

## Το σετ ακουστικών λειτουργεί διαφορετικά από την περιγραφή στο εγχειρίδιο

- Οι διαθέσιμες λειτουργίες ενδέχεται να διαφέρουν ανάλογα με τη συνδεδεμένη συσκευή.
- Ορισμένες λειτουργίες δεν μπορούν να χρησιμοποιηθούν όταν δύο συσκευές είναι συνδεδεμένες με το σετ ακουστικών ταυτόχρονα.

## Η μπαταρία εξαντλείται ταχύτερα από όταν αγοράστηκε για πρώτη φορά

- Όταν εκθέτετε το σετ ακουστικών ή την μπαταρία σε πολύ χαμηλές ή πολύ υψηλές θερμοκρασίες, ενδέχεται να μειωθεί ο χρόνος ωφέλιμης φόρτισης.
- Η μπαταρία είναι αναλώσιμη και ο χρόνος ωφέλιμης φόρτισης μειώνεται με την πάροδο του χρόνου.

## Αφαίρεση της μπαταρίας

- Για να αφαιρέσετε την μπαταρία, **πρέπει** να επισκεφθείτε ένα κεντρικό σέρβις με τις παρεχόμενες οδηγίες.
- Για τη δική σας ασφάλεια, **δεν πρέπει να επιχειρήσετε να αφαιρέσετε** την μπαταρία. Αν η μπαταρία δεν αφαιρεθεί σωστά, μπορεί να οδηγήσει σε ζημιά της μπαταρίας και της συσκευής, να προκαλέσει προσωπικό τραυματισμό ή/και να έχει ως αποτέλεσμα να καταστεί μη ασφαλής η συσκευή.
- Η Samsung δεν δέχεται καμία ευθύνη για τυχόν ζημιά ή απώλεια (είτε συμβατική είτε λόγω αδικοπραξίας, συμπεριλαμβανομένης της αμέλειας) που ενδέχεται να προκύψει λόγω μη αυστηρής τήρησης αυτών των προειδοποιήσεων και οδηγιών, με εξαίρεση θάνατο ή προσωπικό τραυματισμό που προκαλείται από αμέλεια της Samsung.

- 1 Ανοίξτε το σώμα χρησιμοποιώντας ένα εργαλείο με επίπεδη άκρη.
- 2 Τραβήξτε την μπαταρία και απομακρύνετε την από την πλάκα κυκλώματος, και κόψτε τις συνδέσεις ανάμεσά τους.
- 3 Απομακρύνετε την μπαταρία.

Samsung Electronics ΕΛΛΑΣ ΑΕ

ΑΘΗΝΑ:

Γραφεία: Λ.Κηφισίας 24Α/ Μαρούσι/ 15125, Αθήνα, Ελλάδα

Web address: [www.samsung.gr](http://www.samsung.gr)

ΤΜΗΜΑ ΕΞΥΠΗΡΕΤΗΣΗΣ ΠΕΛΑΤΩΝ SAMSUNG:

801-11-SAMSUNG (72 67 864)

## Πνευματικά δικαιώματα

Πνευματικά δικαιώματα © 2016 Samsung Electronics

Το παρόν εγχειρίδιο προστατεύεται σύμφωνα με τη διεθνή νομοθεσία περί πνευματικών δικαιωμάτων.

Κανένα τμήμα του παρόντος εγχειριδίου δεν επιτρέπεται να αναπαραχθεί, να διανεμηθεί, να μεταφραστεί ή να μεταδοθεί σε οποιαδήποτε μορφή ή με οποιοδήποτε μέσο, ηλεκτρονικό ή μηχανικό, συμπεριλαμβανομένης της φωτοτύπησης, εγγραφής ή αποθήκευσης σε οποιοδήποτε σύστημα αποθήκευσης και ανάκτησης πληροφοριών, χωρίς την προηγούμενη έγγραφη άδεια της Samsung Electronics.

## Εμπορικά σήματα

- Το SAMSUNG και το λογότυπο SAMSUNG είναι σήματα κατατεθέντα της Samsung Electronics.
- Το Bluetooth® είναι σήμα κατατεθέν της Bluetooth SIG, Inc. παγκοσμίως.
- Όλα τα άλλα εμπορικά σήματα και πνευματικά δικαιώματα είναι ιδιοκτησία των αντίστοιχων κατόχων τους.



# Najprej preberi

Pred uporabo naprave pozorno preberite ta priročnik, da zagotovite varno in pravilno uporabo.

- Izdelek na slikah se lahko razlikuje od dejanskega izdelka. Vsebina se lahko spremeni brez predhodnega obvestila.
- Pred uporabo slušalk se prepričajte, da je mobilna naprava, na katero ga želite priključiti, združljiva sto slušalko.

## Ikone z navodili



**Opozorilo:** okoliščine v katerih se lahko vi ali drugi poškodujete



**Previdno:** okoliščine v katerih se lahko vaša naprava ali druga oprema poškoduje



**Opomba:** opombe, nasveti za uporabo ali dodatne informacije

# Uvod

## Vsebina embalaže

Preverite, ali škatla izdelka vsebuje naslednje:

- Slušalke
- Konica slušalke (komplet 3, S/M/L)
- Nastavek (komplet 2, S/L)
- Navodila za hitri začetek



- Predmeti priloženi napravi in katera koli razpoložljiva dodatna oprema je lahko odvisna od regije in ponudnika storitve.
- Priloženi predmeti so zasnovani samo za to napravo in morda niso združljivi z drugimi napravami.
- Videz in tehnični podatki se lahko spremenijo brez predhodnega obvestila.
- Dodatno opremo lahko kupite pri vašem lokalnem prodajalcu Samsung. Pred nakupom preverite, ali je združljiva z napravo.
- Uporabljajte samo dodatno opremo, ki jo je odobril Samsung. Uporaba neodobrene opreme lahko povzroči težave z delovanjem in okvare, ki jih ne krije garancija.
- Razpoložljivost vse dodatne opreme je predmet sprememb in v celoti odvisno od proizvajalcev. Za več informacij o razpoložljivosti dodatne opreme glejte spletno mesto podjetja Samsung.

## Postavitev naprave

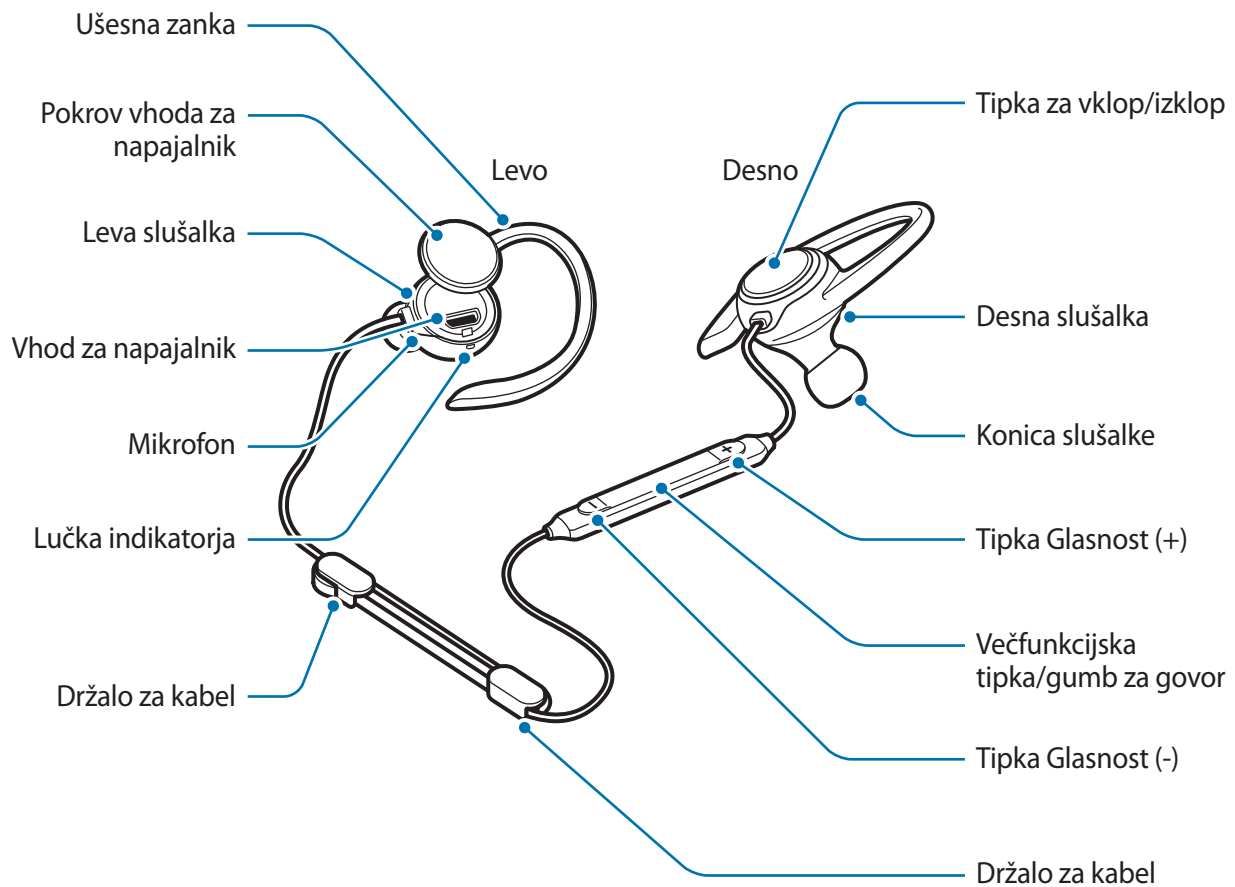

## Tipke in funkcije

Ime	Funkcija
Tipka za vklop/izklop	<ul style="list-style-type: none"> <li>• Pritisnite in držite za eno sekundo, da vklopite slušalke.</li> <li>• Pritisnite in držite za približno štiri sekunde, da izklopite slušalke.</li> <li>• Pritisnite, da preverite preostalo moč baterije.</li> </ul>

Ime	Funkcija
<b>Večfunkcijska tipka/gumb za govor</b>	<ul style="list-style-type: none"> <li>• Pritisnite za odgovor ali končanje klica.</li> <li>• Pritisnite za predvajanje ali premor večpredstavnostnih datotek.</li> <li>• Ko se povezava Bluetooth konča, pritisnite za ponovno vzpostavitev povezave med napravama.</li> <li>• Med klicem pritisnite in držite za eno sekundo, da vklopite ali izklopite mikrofona.</li> <li>• Pritisnite in držite eno sekundo, da zavrnete klic ali zaženete aplikacijo <b>S Voice</b>.</li> <li>• Pritisnite in držite približno tri sekunde, da preklopite na način seznanjanja prek povezave Bluetooth.</li> <li>• Pritisnite dvakrat za preskok na naslednjo datoteko med predvajanjem medija.</li> </ul>
<b>Tipka za glasnost</b>	<ul style="list-style-type: none"> <li>• Pritisnite za prilagoditev glasnosti med klicem ali predvajanjem medija.</li> <li>• Pritisnite in držite tipko Glasnost (-) za eno sekundo za preskok na naslednjo datoteko med predvajanjem večpredstavnostne vsebine.</li> <li>• Pritisnite in držite tipko Glasnost (+) za eno sekundo za preskok na prejšnjo datoteko med predvajanjem večpredstavnostne vsebine.</li> </ul>

## Lučka indikatorja

Lučka indikatorja vas opozarja na stanje slušalk.

Barva	Stanje
<b>Utripne modro 3-krat</b>	• Vklop
<b>Utripne rdeče 3-krat</b>	• Izklop
<b>Utripa rdeče in modro</b>	• Način za seznanjanje Bluetooth
<b>Hitro utripne modro 3-krat</b>	• Priključeno na mobilne naprave prek Bluetooth
<b>Utripa modro</b>	• Dohodni klic
<b>Rdeča</b>	• Polnjenje
<b>Modra</b>	• Do konca napolnjena
<b>Izklopljeno</b>	• Med uporabo ali v načinu spanja

## Polnjenje baterije

Baterijo napolnite pred prvo uporabo slušalk ali ko slušalk niste uporabljali dlje časa.



Uporabljajte samo napajalnike, ki jih je odobril Samsung. Neodobreni napajalniki lahko povzročijo, da baterija eksplodira ali poškoduje pokrov slušalke.



- Slušalke lahko napolnite z uporabo napajalnika (ki se prodaja samostojno).
- Če boste uporabili drug vir napajanja namesto napajalnika, kot je na primer računalnik, se lahko hitrost polnjenja zmanjša zaradi manjšega električnega toka.
- Slušalke lahko uporabljate med polnjenjem, vendar pa lahko zaradi tega baterijo polnite dlje časa.
- Med polnjenjem se lahko slušalke segrejejo. To je običajno in ne bi smelo imeti vpliva na življenjsko dobo slušalk ali njihovo delovanje. Če se baterija segreje nad običajno temperaturo, lahko napajalnik preneha s polnjenjem.
- Če se slušalke ne polnijo pravilno, jih skupaj z napajalnikom prinesite v Samsungov servisni center.

1 Odprite pokrov vhoda za napajalnik in slušalke povežite z napajalnikom.

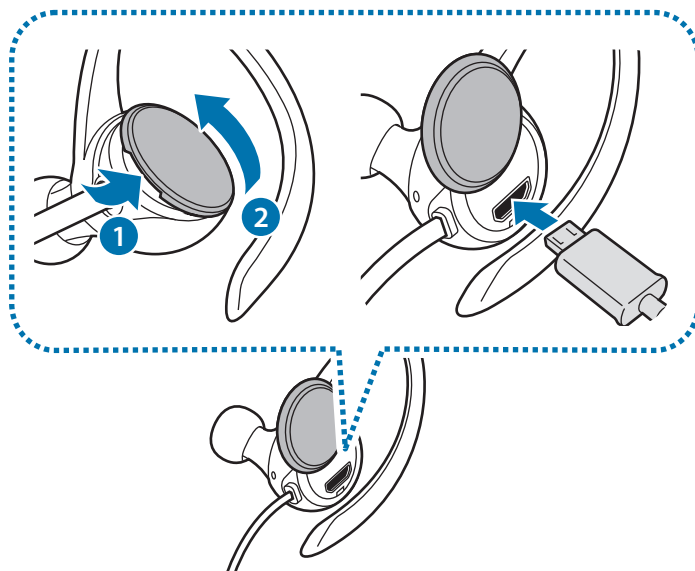

- Pokrov vhoda za napajalnik ne vlecite čezmerno. S tem lahko poškodujete pokrov vhoda za napajalnik.
- Nepravilna priključitev napajalnika lahko povzroči resne poškodbe slušalk. Kakršna koli škoda zaradi zlorabe ni krita z garancijo.

2 Slušalke po končanem polnjenju odklopite z napajalnika.



Če želite privarčevati z energijo, odklopite napajalnik, ko ta ni v uporabi. Napajalnik nima tipke za vklop/izklop, zato morate napajalnik odklopiti iz električne vtičnice, da s tem preprečite neželjeno porabo energije. Med polnjenjem napajalnik hranite v bližini električne vtičnice in na lahko dostopnem mestu.

## Preverjanje preostale moči baterije

Pritisnite tipko za vklop/izklop. Lučke indikatorja vas bodo opozorile na preostalo močjo baterije.

Barva	Moč baterije
Utripne rdeče 3-krat	• Manj kot 30 %
Utripne vijolično 3-krat	• 30–60 %
Utripne modro 3-krat	• 60–100 %

## Vklop in izklop slušalk

Za vklop slušalk pritisnite in zadržite tipko za vklop/izklop za eno sekundo. Lučka indikatorja bo trikrat zasvetila z modro.

Za izklop slušalk pritisnite in zadržite tipko za vklop/izklop za približno štiri sekunde. Lučka indikatorja bo trikrat zasvetila z rdečo.



Upoštevajte vsa objavljena opozorila in smernice pooblaščenega osebja, kjer je uporaba brezžičnih naprav omejena, kot na primer na letalih ali v bolnicah.

# Priprava in nošenje slušalk

## Namestitev konice slušalke na slušalko

- 1 Izberite velikost konice slušalke, ki se prilega vašemu ušesu.
- 2 Prekrijte zaskočni priključek na dnu slušalke s konico slušalke.

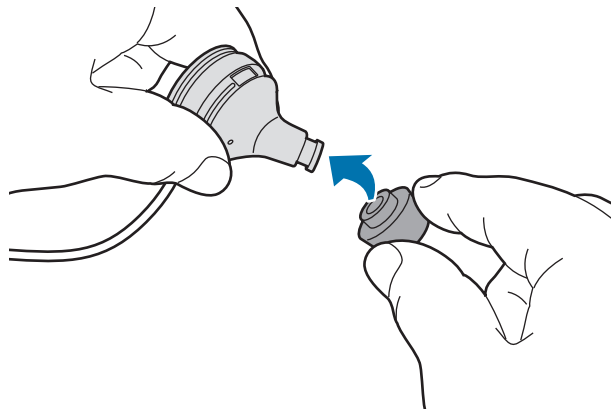

- ⚠ • Slušalk ne namestite v uho brez konic slušalk, saj lahko s tem poškodujete ušesa.
- Konice slušalke ne vlecite čezmerno. Konica slušalke se lahko strga.

- 3 Upoštevajte isti postopek tudi za drugo slušalko.

## Zamenjava ušesnih zank z nastavki

Ušesne zanke so privzeto pritrjene na slušalke. Lahko jih zamenjate z nastavki.

- 1 Snemite ušesno zanko tako, da držite zanko kot je prikazano na spodnji sliki, rahlo povlecite navzgor in nato jo povlecite proti konici slušalke.

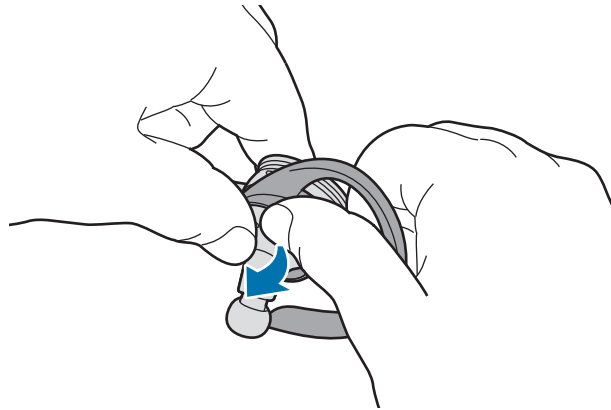

- Ušesne zanke ne vlecite v napačni smeri. S tem lahko poškodujete ušesno zanko.
- Ušesne zanke ne vlecite čezmerno. S tem lahko poškodujete ušesno zanko.

- 2 Izberite velikost nastavka, ki se prilega vašemu ušesu.

V levem nastavku so luknje za mikrofona.

- 3 Pokrijte slušalko z nastavkom. Nato prilagodite levi nastavek tako, da luknje mikrofona niso ovirane.

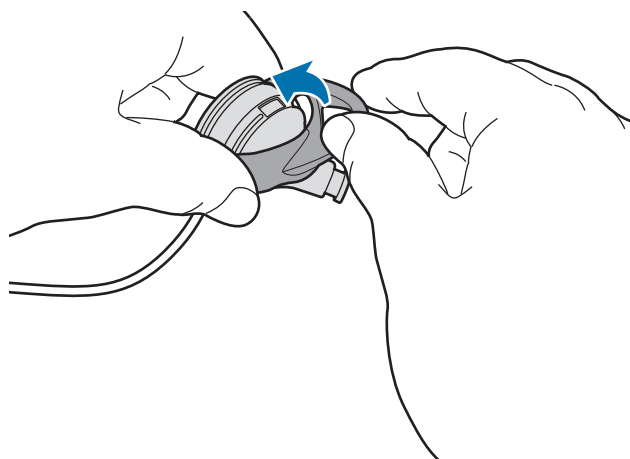

- Ne namestite nastavka v napačni smeri. S tem lahko poškodujete nastavek.
- Slušalk ne namestite v uho brez nastavkov, saj lahko s tem poškodujete ušesa.
- Nastavka ne vlecite premočno, saj se lahko nastavek strga.



## Nošenje slušalk



- Slušalk ne upogibajte in ne zvijajte s čezmerno silo.
- Na slušalke ne pritisnite s čezmerno silo.
- Nobenega dela slušalk ne vlecite čezmerno.

Nosite slušalke kot prikazuje spodnja slika ter obe ušesni zanki namestite preko ušes.



## Prilagoditev dolžine kabla in urejanje kabla

Z držali za kabel lahko prilagodite dolžino kabla slušalk in ga ohranite urejenega.



Med uporabo držal za kable nobenega dela slušalk ne vlecite čezmerno. S tem lahko poškodujete slušalke.

Vstavite kabel slušalk v držala za kabel, kot prikazuje spodnja slika. Nato držite držalo kabla in rahlo povlecite kabel za prilagoditev dolžine.

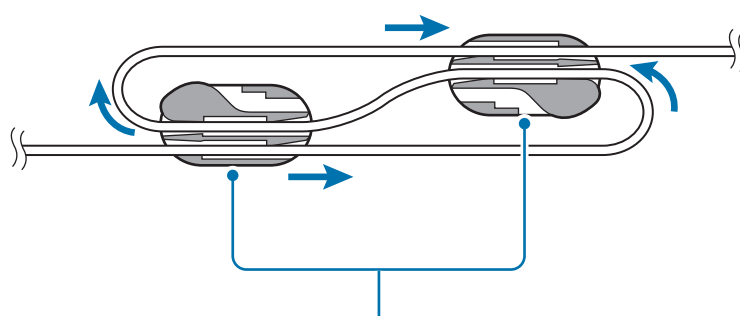

Držala za kabel

Ko končate s prilagoditvijo dolžine kabla, vstavite kabel slušalk v držala, kot prikazuje spodnja slika, da s tem pospravite kabel.

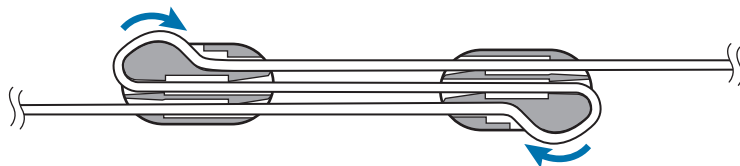

# Povezava prek Bluetooth

## Bluetooth

### O Bluetooth

Bluetooth je standard za brezžično tehnologijo, ki uporablja 2,4 GHz frekvenco za povezavo različnih naprav preko kratkih razdalj. Brez povezovanja prek kablov se lahko poveže in izmenja podatke z drugimi napravami, ki podpirajo Bluetooth, kot so mobilne naprave, računalniki, tiskalniki in druge digitalne domače naprave.

### Obvestila za uporabo Bluetooth

- Da se izognete težavam pri povezovanju vaših slušalk z drugo napravo, postavite napravi v bližino drug druge.
- Poskrbite, da so vaše slušalke in druga naprava Bluetooth znotraj območja povezave Bluetooth (10 m). Razdalja je lahko odvisna od okolja, v katerem uporabljate naprave.
- Zagotovite, da med slušalkami in priključeno napravo ni ovir, velja tudi za človeško telo, stene, vogale stavb ali ograje.
- Ne dotikajte se Bluetooth antene priključene naprave.
- Bluetooth uporablja enake frekvence kot nekateri industrijski, znanstveni, medicinski in energijsko varčni izdelki, hkrati pa se lahko pri povezovanju v bližini teh tipov izdelkov pojavijo motnje.
- Nekatero naprave, še posebej tiste, ki jih ni testiralo ali odobrilo združenje Bluetooth SIG, morda niso združljive s slušalkami.
- Funkcije Bluetooth ne uporabljajte za nezakonite namene (na primer, nezakonito kopiranje datotek ali prisluškovanje komunikacijam za poslovne namene).

## Povezava z mobilno napravo

Za uporabo slušalk, te seznanite z mobilno napravo. Ko sta napravi seznanjeni, se bodo slušalke skušale povezati z mobilno napravo ob vsakem vklopu le-teh.

- 1 **Slušalke** Pritisnite in zadržite večfunkcijsko tipko/gumb za govor za približno tri sekunde, da vklopite način seznanjanja prek povezave Bluetooth.

Lučka indikatorja bo zasvetila z rdečo in modro.



Ko slušalke vklopite prvič, se samodejno preklopijo v način za seznanjanje prek povezave Bluetooth.

- 2 **Mobilna naprava** Vključite funkcijo Bluetooth in poiščite druge naprave Bluetooth.

Za več informacij glejte navodila za uporabo mobilne naprave.

- 3 **Mobilna naprava** Pritisnite **Samsung Level Active (0000)** v seznamu.

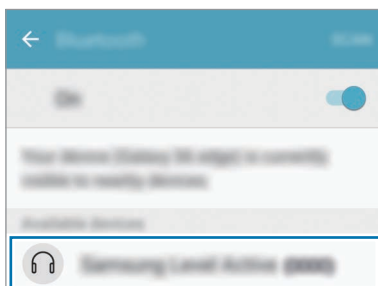

- Številka PIN za slušalke je štirimestna številka v oklepaju, ki je prikazana na drugem zaslону nastavitve funkcije Bluetooth za mobilno napravo. Številka je odvisna od slušalk.
- Če se povezava Bluetooth prekine ali mobilna naprava ne more najti slušalk, odstranite informacije o napravi iz seznama mobilne naprave. Nato poskusite povezavo vzpostaviti še enkrat.
- Če slušalke ne delujejo pravilno, jih znova zaženite ali pa ponovno poskusite seznaniti napravi.
- Razdalja povezave Bluetooth in kakovost zvoka sta lahko odvisni od povezanih naprav.

## Povezovanje dodatnih mobilnih naprav

Slušalke se lahko hkrati povežejo z največ dvema mobilnima napravama. Ko povežete dve napravi s slušalkami, je zadnja povezana naprava prepoznana kot primarna naprava.

- 1 Povežite slušalke z mobilno napravo prek povezave Bluetooth.
- 2 Pritisnite in zadržite večfunkcijsko tipko/gumb za govor za približno tri sekunde, da vklopite način seznanjanja prek povezave Bluetooth.

Povezava s prvo mobilno napravo se prekine.

- 3 Slušalke povežite z drugo mobilno napravo.
- 4 Slušalke znova povežite s prvo mobilno napravo.



Ta funkcija morda ni podprta na nekaterih napravah.

## Ponovna povezava in odklop naprav

### Ponovna povezava z napravami

Če se povezava Bluetooth prekine zaradi razdalje med napravama, ju približajte za določen čas. Napravi se samodejno znova povežeta.

Če se povezava Bluetooth konča zaradi povezane mobilne naprave, odprite meni Bluetooth na mobilni napravi in ponovno seznanite napravi.

### Prekinitev povezave z napravami

Večfunkcijsko tipko/gumb za govor pritisnite in držite približno 3 sekunde. Nato se povezava prekine, slušalke pa se preklopijo v način za seznanjanje prek povezave Bluetooth.

Povezavo lahko prekinete tudi tako, da izklopite slušalke. Ko slušalke znova vklopite in sta napravi v dosegu, se slušalke samodejno povežejo s tisto napravo, s katero je bila spoznana nazadnje.



V primeru nepravilne prekinitve povezave Bluetooth se lahko pojavi šum.

# Uporaba slušalk

## Uporaba slušalk

Kadar so slušalke povezane z drugo napravo, so na voljo različne funkcije.



Opisi v nadaljevanju temeljijo na mobilni napravi Samsung, ki uporablja sistem Android 6.0. Nekatere funkcije morda niso na voljo, kar je odvisno od povezane naprave.

## Funkcije klicanja

### Sprejemanje klica

Če med nošenjem slušalk prejmete dohodni klic, začnejo slušalke piskati. Pritisnite tipko Govori za odgovor na klic.



- Ko so slušalke povezane z dvema napravama in obe napravi istočasno prejmeta klic, lahko odgovorite le na klic primarne naprave.
- Pri predvajanju večpredstavnostne datoteke z ene naprave, lahko še vedno sprejemate klice z druge naprave.

### Zavračanje klica

Pritisnite tipko Govori in jo držite 1 sekundo.

### Prilagoditev glasnosti

Pritisnite tipko za glasnost.

### Izklop mikrofona

Za izklop mikrofona, ki prepreči drugi osebi, da vas sliši, pritisnite in zadržite tipko za govor za eno sekundo. Ob vklopu in izklopu mikrofona bo slušalka oddala zvok.

## Preklop izhoda za zvok

Funkcije klicanja povezane naprave uporabite za preklapljanje klica med slušalkami in napravo.

## Končanje klica

Pritisnite tipko Govori.

## Predvajanje večpredstavnostih datotek

Predvajanje medijev, kot so glasba in video posnetki, nadzorujete z večfunkcijsko tipko.

## Predvajanje in premor večpredstavnostne datoteke

Pritisnite večfunkcijsko tipko. Zadnja predvajana glasbena datoteka se samodejno predvaja v privzeti glasbeni aplikaciji, ki je nameščena na povezani napravi.

Med predvajanjem pritisnite večfunkcijsko tipko, da začasno zaustavite predvajanje. Za nadaljevanje predvajanja ponovno pritisnite večfunkcijsko tipko.



Če dve povezani napravi istočasno predvajata multimedijske datoteke, slušalke predvajajo datoteko tiste naprave, ki je s predvajanjem začela prva. Ko začasno zaustavite trenutno predvajano datoteko, se bo datoteka, predvajana na drugi napravi, samodejno začela predvajati.

## Preskok na naslednjo večpredstavnostno datoteko

Pritisnite in držite tipko Glasnost (-) za eno sekundo za preskok na naslednjo datoteko med predvajanjem. Prav tako lahko dvakrat pritisnete večfunkcijsko tipko.

## Preskok na prejšnjo večpredstavnostno datoteko

Pritisnite in držite tipko Glasnost (+) za eno sekundo za preskok na prejšnjo datoteko med predvajanjem.

## Prilagoditev glasnosti

Pritisnite tipko za glasnost.



## Uporaba Samsung Level

Na povezani napravi prenesite aplikacijo Samsung Level iz Google Trgovine Play ali Galaxy Apps. Z aplikacijo lahko preverite preostalo energijo v bateriji in prilagodite glasnost.

Za več informacij glejte meni za pomoč na aplikaciji.



Aplikacija Samsung Level je združljiva z mobilnimi napravami Samsung, na katerih deluje operacijski sistem Android 4.2.2 ali novejši. Nekatere funkcije se lahko razlikujejo ali ne bodo delovale s slušalkami, odvisno od priključene naprave oziroma operacijskega sistema.

# Dodatek

## Odpravljanje težav

Preden se obrnete na servisni center Samsung poizkusite naslednje.

### Vaše slušalke se ne vklopijo

Ko je baterija v celoti izpraznjena, se vaše slušalke ne bodo vklopile. V celoti napolnite baterijo pred vklopom slušalk.

### Delovanje slušalk je zamrznjeno

Če se pojavijo težave z zvokom iz slušalk, kot je zamrzovanje ali popačenje, poskušajte odpraviti težavo tako, da izklopite slušalke in jih nato ponovno vklopite.

Če se slušalke še vedno ne odzivajo, prekinite in znova vzpostavite povezavo Bluetooth. To storite tako, da pritisnete in zadržite večfunkcijsko tipko/gumb za govor za približno tri sekunde in s tem vklopite način seznanjanja prek povezave Bluetooth. Ko se slušalke preklopijo v način za seznanjanje prek Bluetooth, znova povežite naprave, nato pa preverite delovanje slušalk.

Če ostane težava prisotna še naprej, se obrnite na servisni center Samsung.

### Baterija se ne polni pravilno (za napajalnike odobrene od podjetja Samsung)

Poskrbite, da je napajalnik pravilno priključen.

Če ostane težava prisotna še naprej, se obrnite na servisni center Samsung.

## Druga naprava Bluetooth ne najde vaših slušalk

- Poskrbite, da so vaše slušalke v načinu za seznanjanje prek povezave Bluetooth.
- Ponovno zaženite svoje slušalke in jih znova poiščite.
- Poskrbite, da so vaše slušalke in druga naprava Bluetooth znotraj območja povezave Bluetooth (10 m).

Če zgoraj navedeni nasveti ne odpravijo težave, se obrnite na servisni center Samsung.

## Vaše slušalke se ne morejo povezati z drugo napravo Bluetooth

- Zagotovite, da so vaše slušalke in druga naprava Bluetooth znotraj največjega dosega povezave Bluetooth (10 m).
- Na napravi, s katero želite vzpostaviti povezavo, odklopite vse povezane naprave in znova poskušajte vzpostaviti povezavo.

## Povezava Bluetooth se večkrat prekine

- Če se med napravama nahajajo ovire, se lahko razdalja delovanja skrajša.
- Zagotovite, da so vaše slušalke in druga naprava Bluetooth znotraj največjega dosega povezave Bluetooth (10 m).
- Pri uporabi slušalk z drugimi napravami Bluetooth lahko na povezavo vplivajo elektromagnetni valovi. Slušalke uporabljajte v okoljih, kjer ni večjega števila brezžičnih naprav.

## Ne slišite sogovornikov

- Prilagodite glasnost naprave.
- Prilagodite glasnost na priključeni napravi, če na svojih slušalkah ne slišite zvokov, ko imajo nastavljeno največjo glasnost.

## Zvok odmeva med klicem

Prilagodite glasnost s pritiskom tipke za glasnost ali se prestavite v drug prostor.

## Drugi vas ne slišijo govoriti med klicem

- Poskrbite, da je mikrofonski vklop vključen.
- Poskrbite, da ne pokrivaste vdela mikrofona.

## Kakovost zvoka je slaba

- Storitve brezžičnega omrežja so lahko onemogočene zaradi težav z omrežjem ponudnika storitve. Poskrbite, da slušalk ne boste izpostavljali elektromagnetnim valovom.
- Zagotovite, da so vaše slušalke in druga naprava Bluetooth znotraj največjega dosega povezave Bluetooth (10 m).
- Lahko se pojavijo nihanja glasnosti ali šum, odvisno od glasnosti povezane naprave. Da se izognete temu, primerno prilagodite zvok povezane naprave.

## Slušalke delujejo drugače, kot je opisano v priročniku

- Razpoložljivost funkcij je lahko odvisna od priključene naprave.
- Nekaterih funkcij ne morete uporabljati, če s slušalkami hkrati povežete dve napravi.

## Baterija se prazni hitreje kot ob prvotnem nakupu

- Če slušalke ali baterijo izpostavite zelo nizkim ali visokim temperaturam, se lahko raven uporabne energije zmanjša.
- Baterija je potrošni material in uporaben električni naboj se bo čez čas zmanjšal.

## Odstranjevanje baterije

- Za odstranitev baterije **morate** obiskati pooblaščen servisni center s priloženimi navodili.
- Zaradi lastne varnosti **ne smete poskušati odstraniti** baterije lastnoročno. Če se baterije ne odstrani na pravilen način, lahko pride do poškodb baterije in naprave, osebnih poškodb in/ali se povzroči, da naprava ni več varna.
- Družba Samsung ne prevzema odgovornosti za kakršne koli poškodbe ali izgubo (bodisi po pogodbi ali nepogodbeno, vključno z malomarnostjo), do katerih lahko pride zaradi nenatančnega upoštevanja teh opozoril in navodil, z izjemo smrti ali osebnih poškodb, do katerih pride zaradi malomarnosti družbe Samsung.

- 1 Odprite ohišje z orodjem s ploščato konico.
- 2 Ločite baterijo od vezja in prerežite povezavo med njima.
- 3 Odstranite baterijo.

## **Avtorske pravice**

Avtorske pravice © 2016 Samsung Electronics

Ta priročnik je zaščiten z mednarodnimi zakoni o avtorskih pravicah.

Noben del tega priročnika se ne sme reproducirati, distribuirati, prevesti ali prenašati v kakršnikoli obliki ali na kakršenkoli način, v elektronski ali mehanski obliki, vključno s fotokopiranjem, snemanjem ali shranjevanjem v kakršnemkoli sistemu za shranjevanje in pridobivanje podatkov, brez predhodnega pisnega dovoljenja družbe Samsung Electronics.

## **Blagovne znamke**

- SAMSUNG in logotip SAMSUNG sta registrirani blagovni znamki družbe Samsung Electronics.
- Bluetooth® je registrirana blagovna znamka združenja Bluetooth SIG, Inc. po vsem svetu.
- Vse druge blagovne znamke in avtorske pravice so last njihovih ustreznih lastnikov.

# Informácie o tejto príručke

Pred používaním zariadenia si prečítajte túto príručku, aby ste zaistili jeho bezpečné a správne používanie.

- Obrázky sa môžu líšiť od vzhľadu konkrétneho produktu. Obsah sa môže zmeniť bez predchádzajúceho upozornenia.
- Pred použitím náhlavnej súpravy sa uistite, že mobilné zariadenie, ktoré chcete pripojiť, je s touto náhlavnou súpravou kompatibilné.

## Ikony s pokynmi



**Upozornenie:** situácie, v ktorých môže dôjsť k poraneniu používateľa alebo iných osôb



**Výstraha:** situácie, v ktorých môže dôjsť k poškodeniu zariadenia alebo iného vybavenia



**Poznámka:** poznámky, tipy týkajúce sa používania alebo ďalšie informácie

# Začínáme

## Obsah balenia

Skontrolujte, či balenie produktu obsahuje nasledujúce položky:

- Náhlavná súprava
- Gumená špička slúchadla (3 súbavy S (malé)/M (stredne veľké)/L (veľké))
- Gumený nástavec (2 súbavy S/L)
- Stručná príručka



- Položky dodávané so zariadením a dostupné príslušenstvo sa môžu líšiť v závislosti od oblasti alebo poskytovateľa služieb.
- Dodávané príslušenstvo je navrhnuté len pre toto zariadenie a nemusí byť kompatibilné s inými zariadeniami.
- Vzhľad a technické parametre sa môžu zmeniť bez predchádzajúceho upozornenia.
- Ďalšie príslušenstvo si môžete kúpiť u miestneho predajcu produktov spoločnosti Samsung. Pred nákupom sa uistite, že príslušenstvo je kompatibilné s vaším zariadením.
- Používajte iba príslušenstvo schválené spoločnosťou Samsung. Používanie neschváleného príslušenstva môže mať za následok problémy s fungovaním a poruchy, na ktoré sa nevzťahuje záruka.
- Dostupnosť všetkého príslušenstva sa môže zmeniť, čo závisí výlučne od výrobcov. Ďalšie informácie o dostupnom príslušenstve nájdete na webovej lokalite spoločnosti Samsung.



## Popis zariadenia

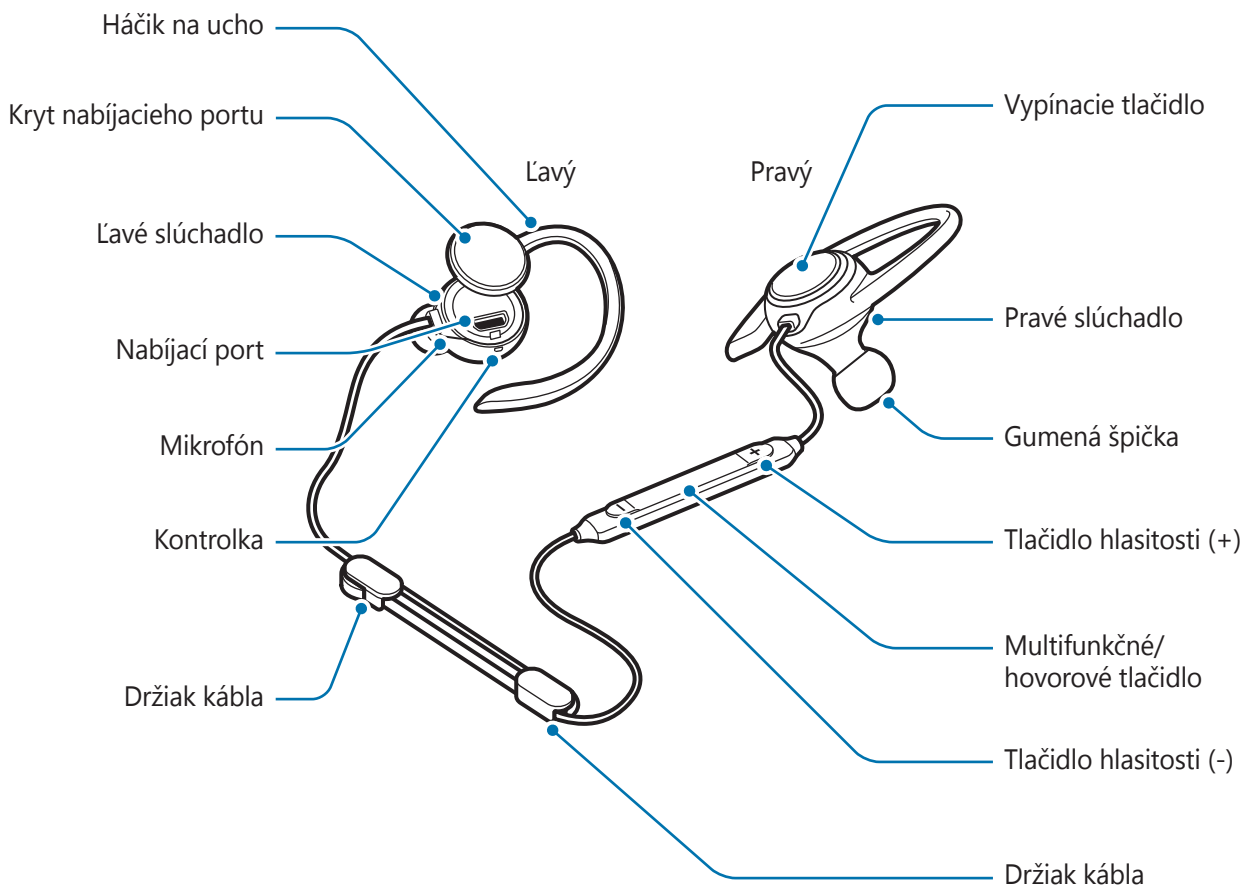

## Tlačidlá a funkcie

Názov	Funkcia
<b>Vypínacie tlačidlo</b>	<ul style="list-style-type: none"> <li>Náhlavnú súpravu zapnete, ak stlačíte vypínacie tlačidlo a podržíte ho stlačené asi sekundu.</li> <li>Náhlavnú súpravu vypnete, ak stlačíte vypínacie tlačidlo a podržíte ho stlačené asi štyri sekundy.</li> <li>Stlačením skontrolujete ostávajúcu úroveň nabitia batérie.</li> </ul>

Názov	Funkcia
<b>Multifunkčné/ hovorové tlačidlo</b>	<ul style="list-style-type: none"> <li>• Stlačením prijmete alebo ukončíte hovor.</li> <li>• Stlačením prehráte alebo pozastavíte prehrávanie multimediálnych súborov.</li> <li>• Keď sa preruší spojenie Bluetooth, stlačením zariadenia znova prepojíte.</li> <li>• Počas hovoru mikrofón zapnete a vypnete, ak stlačíte vypínacie tlačidlo a podržíte ho stlačené asi sekundu.</li> <li>• Stlačením a podržaním asi jednu sekundu odmietnete hovor alebo spustíte aplikáciu <b>S Voice</b>.</li> <li>• Podržaním približne na tri sekundy zapnete režim párovania Bluetooth.</li> <li>• Počas prehrávania médií stlačte dvakrát a preskočíte na nasledujúci súbor.</li> </ul>
<b>Tlačidlá hlasitosti</b>	<ul style="list-style-type: none"> <li>• Stlačením upravíte hlasitosť počas hovoru alebo prehrávania médií.</li> <li>• Počas prehrávania médií stlačením a podržaním tlačidla hlasitosti (-) asi jednu sekundu preskočíte na nasledujúci súbor.</li> <li>• Počas prehrávania médií stlačením a podržaním tlačidla hlasitosti (+) asi jednu sekundu preskočíte na predchádzajúci súbor.</li> </ul>

## Kontrolka

Kontrolka vás upozorňuje na stav náhlavnej súpravy.

Farba	Stav
<b>Bliká trikrát namodro</b>	• Napájanie zapnuté
<b>Bliká trikrát načerveno</b>	• Napájanie vypnuté
<b>Bliká načerveno a namodro</b>	• Režim párovania Bluetooth
<b>Trikrát rýchlo blikne namodro</b>	• Pripojené k mobilnému zariadeniu cez Bluetooth
<b>Bliká namodro</b>	• Prichádzajúci hovor
<b>Červená</b>	• Nabíja sa
<b>Modrá</b>	• Úplne nabité
<b>Zhasnutý</b>	• Počas používania alebo v režime spánku

## Nabíjanie batérie

Batériu nabite pred prvým použitím náhlavnej súpravy alebo keď ste náhlavnú súpravu dlhšie nepoužívali.



Používajte len nabíjačky schválené spoločnosťou Samsung. Použitie neschválených nabíjačiek môže spôsobiť explóziu batérie alebo poškodenie náhlavnej súpravy.



- Náhlavnú súpravu môžete nabíjať pomocou nabíjačky (predáva sa samostatne).
- Používanie iného zdroja napájania než je nabíjačka, ako napr. počítač, môže spôsobiť nižšiu rýchlosť nabíjania v dôsledku nižšieho elektrického prúdu.
- Náhlavnú súpravu je možné používať počas nabíjania, no vtedy môže úplné nabitie batérie trvať dlhšie.
- Náhlavná súprava sa môže počas nabíjania zahriať. Je to normálny jav a nemalo by to ovplyvniť životnosť ani výkon náhlavnej súpravy. Ak sa batéria zahreje viac ako zvyčajne, nabíjačka by mohla prestať nabíjať.
- Ak sa náhlavná súprava nenabíja správne, odneste ju spolu s nabíjačkou do servisného strediska spoločnosti Samsung.

**1** Otvorte kryt nabíjacieho portu a pripojte náhlavnú súpravu k nabíjačke.

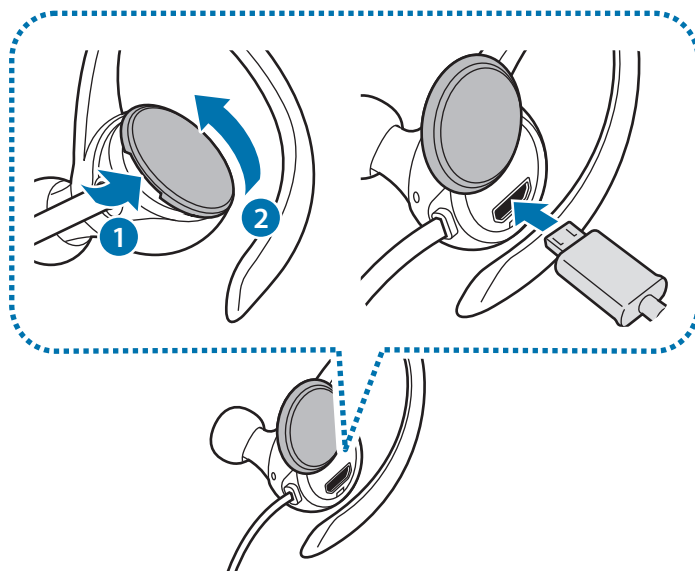

- Kryt nabíjacieho portu netáhajte príliš silno. Kryt nabíjacieho portu sa tým môže poškodiť.
- Nesprávne pripojenie nabíjačky môže spôsobiť závažné poškodenie náhlavnej súpravy. Na poškodenie spôsobené nesprávnym použitím sa nevzťahuje záruka.

2 Po úplnom nabití odpojte náhlavnú súpravu od nabíjačky.



Keď sa nabíjačka nepoužíva, odpojte ju, aby sa šetrila elektrická energia. Nabíjačka nemá vypínacie tlačidlo, takže keď sa nepoužíva a nechcete zbytočne plytvať elektrickou energiou, mali by ste ju odpojiť z elektrickej zásuvky. Pri nabíjaní by sa mala nabíjačka nachádzať v blízkosti elektrickej zásuvky a mala by byť ľahko dostupná.

## Kontrola ostávajúcej úrovne nabitia batérie

Stlačte vypínacie tlačidlo. Kontrolky vás upozornia na ostávajúcu úroveň nabitia batérie.

Farba	Nabitie batérie
<b>Bliká trikrát načerveno</b>	• Menej ako 30 %
<b>Bliká trikrát nafialovo</b>	• 30 – 60 %
<b>Bliká trikrát namodro</b>	• 60 – 100 %

## Zapnutie a vypnutie náhlavnej súpravy

Na zapnutie nápravnej súpravy stlačte vypínacie tlačidlo a podržte ho asi jednu sekundu. Kontrolka trikrát blikne namodro.

Na vypnutie nápravnej súpravy stlačte vypínacie tlačidlo a podržte ho asi štyri sekundy. Kontrolka trikrát blikne načerveno.



V oblastiach s obmedzeným používaním bezdrôtových zariadení, ako napr. v lietadlách a nemocniciach, dodržiavajte všetky vyvesené varovania a pokyny autorizovaného personálu.

# Príprava a nosenie náhlavnej súpravy

## Pripevnenie gumenej špičky k slúchadlu

- 1 Vyberte veľkosť gumenej špičky, ktorá vám najlepšie drží v uchu.
- 2 Upevnite gumenu špičku k úchytke v spodnej časti slúchadla.

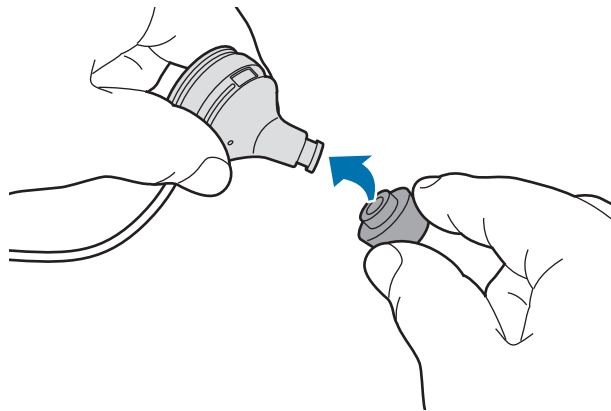

- Slúchadlá si nekladajte do uší bez gumených špičiek. V opačnom prípade si môžete uši poraniť.
- Gumenu špičku príliš netahajte. Gumená špička sa môže roztrhnúť.

- 3 Rovnako postupujte pri druhom slúchadle.

## Nahradenie háčikov na ucho gumenými nastavcami

Háčiky na ucho sú k slúchadlám pripevnené štandardne. Môžete ich nahradiť gumenými nastavcami.

- 1 Odstráňte háčik na ucho tak, že podržíte háčik ako je zobrazené na obrázku nižšie, jemne ho potiahnete smerom hore a potom ho potiahnete smerom ku gumenej špičke.

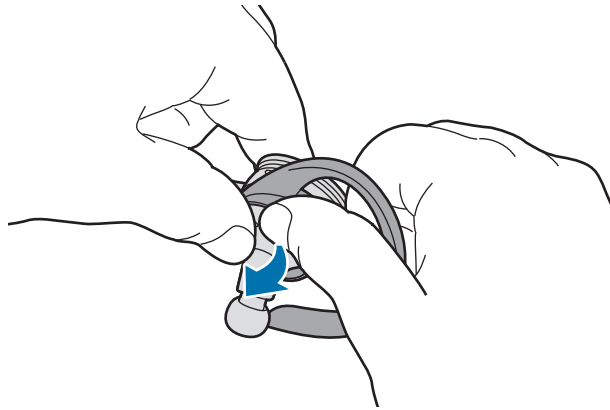

- Neťahajte háčik na ucho nesprávnym smerom. To by mohlo poškodiť háčik na ucho.
- Háčik na ucho príliš neťahajte. To by mohlo poškodiť háčik na ucho.

2

Vyberte veľkosť gumeného nástavca, ktorý vám najlepšie drží v uchu.

Ľavý gumený nástavec má v sebe diery na mikrofón.

3

Upevnite gumený nástavec k úchytku okolo slúchadla. Potom nastavte ľavý gumený nástavec tak, aby diery na mikrofón neboli blokované.

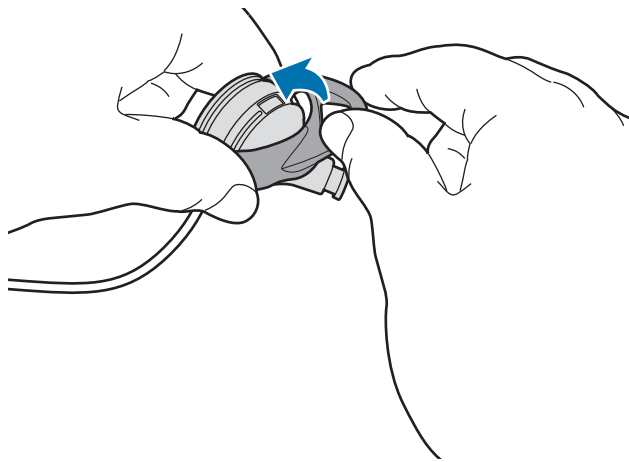

- Neťahajte gumený nástavec nesprávnym smerom. To by mohlo poškodiť gumený nástavec.
- Slúchadlá si nekladajte do uší bez gumených nástavcov. V opačnom prípade si môžete uši poraniť.
- Gumený nástavec príliš neťahajte. Gumený nástavec sa môže roztrhnúť.

## Nosenie náhlavnej súpravy



- Náhlavnú súpravu príliš neohýbajte ani neskrúcajte.
- Na náhlavnú súpravu nepôsobte nadmernou silou.
- Netáčajte žiadnu časť náhlavnej súpravy nadmernou silou.

Noste náhlavnú súpravu tak, ako je zobrazené na obrázku nižšie, každý háčik na ucho si umiestnite cez ucho.



## Nastavenie dĺžky kábla a riadenie kábla

Pomocou držiakov kábla môžete upravovať dĺžku kábla náhlavnej súpravy a udržiavať ho usporiadaný.



Počas používania držiakov kábla netáčajte žiadnu časť náhlavnej súpravy nadmernou silou. Môže sa tým poškodiť náhlavná súprava.

Vložte káble náhlavnej súpravy do držiakov na káble tak, ako je zobrazené na obrázku nižšie. Potom chytte držiak kábla a jemne potiahnite za kábel, aby ste nastavili jeho dĺžku.

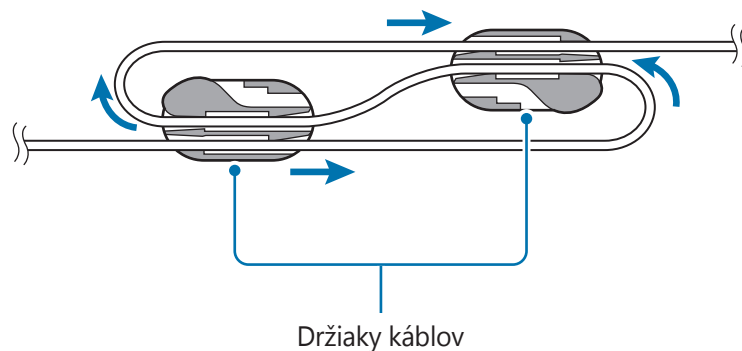

Keď ukončíte nastavenie dĺžky kábla, vložte kábel náhlavnej súpravy do držiakov, ako je zobrazené na obrázku nižšie, aby bol kábel usporiadaný.

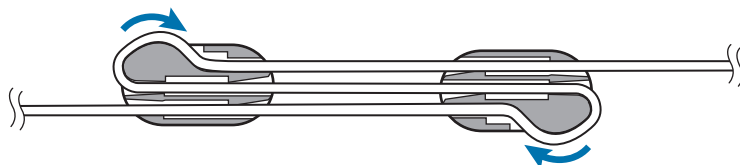



# Pripojenie prostredníctvom rozhrania Bluetooth

## Bluetooth

### Informácie o rozhraní Bluetooth

Bluetooth je štandard bezdrôtovej technológie, ktorá sa pomocou frekvencie 2,4 GHz pripája k rôznym zariadeniam v blízkosti. Môže sa pripojiť a vymieňať si údaje s inými zariadeniami s rozhraním Bluetooth, ako sú napríklad mobilné zariadenia, počítače, tlačiarne a iné digitálne domáce spotrebiče, bez pripojenia cez káble.

### Poznámky k používaniu rozhrania Bluetooth

- Ak sa chcete vyhnúť problémom pri pripájaní náhlavnej súpravy k inému zariadeniu, umiestnite tieto zariadenia blízko seba.
- Uistite sa, že náhlavná súprava a druhé zariadenie Bluetooth sú v rozsahu pripojiteľnosti rozhrania Bluetooth (10 m). Táto vzdialenosť sa môže líšiť v závislosti od prostredia, v ktorom sa zariadenia používajú.
- Dbajte na to, aby medzi náhlavnou súpravou a pripojeným zariadením neboli žiadne prekážky vrátane ľudí, stien, rohov alebo plotov.
- Nedotýkajte sa antény Bluetooth pripojeného zariadenia.
- Technológia Bluetooth používa rovnakú frekvenciu ako niektoré priemyselné, vedecké, zdravotnícke a nízkovýkonové produkty a pri pripájaní v blízkosti takýchto produktov môže dôjsť k rušeniu.
- Niektoré zariadenia, najmä tie, ktoré nie sú testované alebo schválené spoločnosťou Bluetooth SIG, nemusia byť s náhlavnou súpravou kompatibilné.
- Funkciu Bluetooth nepoužívajte na nelegálne účely (napríklad na vytváranie pirátskych kópií súborov alebo nelegálne zaznamenávanie komunikácie na komerčné účely).

## Pripojenie k mobilnému zariadeniu

Aby bolo možné používať náhlavnú súpravu, spárujte ju s mobilným zariadením. Keď sú zariadenia spárované, herná náhlavná súprava sa pokúsi pripojiť k mobilnému zariadeniu zakaždým, keď ju zapnete.

- 1 Náhlavná súprava** Stlačte a podržte multifunkčné/hovorové tlačidlo na približne tri sekundy na spustenie režimu párovania Bluetooth.

Kontrolka bude blikať načerveno a namodro.



Pri prvom zapnutí sa náhlavná súprava automaticky prepne do režimu párovania Bluetooth.

- 2 Mobilné zariadenie** Aktivujte funkciu Bluetooth a vyhľadajte zariadenia Bluetooth. Ďalšie informácie nájdete v používateľskej príručke k mobilnému zariadeniu.

- 3 Mobilné zariadenie** V zozname ťuknite na položku **Samsung Level Active (0000)**.

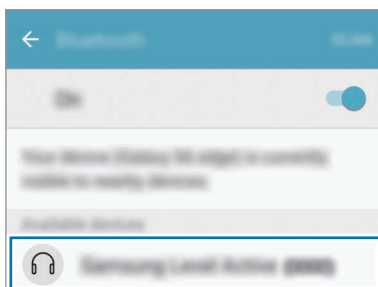

- Kód PIN pre náhlavnú súpravu je štvorciferné číslo v zátvorkách zobrazené na obrazovke mobilného zariadenia s nastaveniami Bluetooth. Toto číslo sa líši v závislosti od príslušnej náhlavnej súpravy.
- Ak je pripojenie Bluetooth neúspešné alebo ak mobilné zariadenie nedokáže lokalizovať náhlavnú súpravu, odstráňte informácie zariadenia zo zoznamu mobilného zariadenia. Potom sa znova pokúste o vytvorenie spojenia.
- Ak náhlavná súprava nefunguje správne, reštartujte ju alebo znova skúste spárovať zariadenia.
- Rozsah pripojiteľnosti Bluetooth a kvalita zvuku sa môžu líšiť v závislosti od pripojených zariadení.

## Pripojenie ďalších mobilných zariadení

Náhlavná súprava sa môže súčasne pripojiť až k dvom zariadeniam. Keď náhlavnú súpravu pripojíte k dvom zariadeniam, naposledy pripojené zariadenie sa rozpozná ako primárne zariadenie.

- 1 Pripojte náhlavnú súpravu k mobilnému zariadeniu cez Bluetooth.
- 2 Stlačte a podržte multifunkčné/hovorové tlačidlo približne tri sekundy a spustíte režim párovania Bluetooth.  
Prvé mobilné zariadenie sa odpojí.
- 3 Pripojte náhlavnú súpravu k druhému mobilnému zariadeniu.
- 4 Opäť pripojte náhlavnú súpravu k prvému mobilnému zariadeniu.



Táto funkcia nemusí byť na niektorých zariadeniach podporovaná.

## Opätovné pripojenie alebo odpojenie zariadení

### Opätovné pripojenie zariadení

Ak sa pripojenie Bluetooth ukončí z dôvodu vzdialenosti medzi zariadeniami, v rámci určitého času umiestnite zariadenia bližšie k sebe. Zariadenia sa automaticky znova pripoja.

Ak sa pripojenie Bluetooth ukončí z dôvodu problému s pripojeným mobilným zariadením, vojdite do ponuky Bluetooth v mobilnom zariadení a zariadenia opäť spárujte.

### Odpojenie zariadení

Stlačte a podržte multifunkčné/hovorové tlačidlo približne na tri sekundy. Pripojenie sa potom ukončí a náhlavná súprava sa prepne do režimu párovania Bluetooth.

Pripojenie môžete ukončiť aj vypnutím náhlavnej súpravy. Keď náhlavnú súpravu opäť zapnete a príslušné zariadenia sú v dosahu, náhlavná súprava sa automaticky pripojí k naposledy spárovanému zariadeniu.



Pri nesprávnom odpojení pripojenia Bluetooth sa môže vyskytnúť šum.

# Používanie náhlavnej súpravy

## Používanie náhlavnej súpravy

Keď je náhlavná súprava pripojená k inému zariadeniu, k dispozícii sú rôzne funkcie.



Nasledujúce popisy sú založené na mobilnom zariadení Samsung s operačným systémom Android 6.0. V závislosti od pripojeného zariadenia nemusia byť niektoré funkcie k dispozícii.

## Telefonické funkcie

### Prijatie hovoru

Ak máte prichádzajúci hovor, keď máte nasadenú náhlavnú súpravu, náhlavná súprava pípa. Hovor prijmite stlačením hovorového tlačidla.



- Ak je náhlavná súprava pripojená k dvom zariadeniam a obe zariadenia majú súčasne prichádzajúci hovor, môžete prijať len hovor v primárnom zariadení.
- Keď z jedného zariadenia prehrávate multimedialny súbor, stále môžete prijímať hovory z druhého zariadenia.

### Odmietnutie hovoru

Stlačte a podržte hovorové tlačidlo na jednu sekundu.

### Úprava hlasitosti

Stlačte tlačidlo hlasitosti.

### Vypnutie mikrofónu

Na vypnutie mikrofónu, aby vás druhá strana nepočula, stlačte a podržte hovorové tlačidlo na jednu sekundu. Náhlavná súprava pri vypnutí a zapnutí mikrofónu vydáva zvuk.

## Prepnutie zvukového výstupu

Pomocou telefonických funkcií pripojeného zariadenia prepínajte zvuk hovoru medzi náhlavnou súpravou a zariadením.

## Ukončenie hovoru

Stlačte hovorové tlačidlo.

## Prehrávanie mediálnych súborov

Pomocou multifunkčného tlačidla môžete ovládať prehrávanie médií, napríklad hudby a videí.

### Prehrávanie a pozastavenie multimedialneho súboru

Stlačte multifunkčné tlačidlo. V predvolenej hudobnej aplikácii nainštalovanej v pripojenom zariadení sa začne automaticky prehrávať posledný prehrávaný hudobný súbor.

Ak chcete prehrávanie pozastaviť, stlačte multifunkčné tlačidlo. Ak chcete prehrávanie obnoviť, opäť stlačte multifunkčné tlačidlo.



Keď dve pripojené zariadenia súčasne prehrávajú multimedialne súbory, náhlavná súprava bude prehrávať hudbu zo zariadenia, ktoré začalo prehrávať súbor ako prvé. Keď pozastavíte aktuálne prehrávaný súbor, automaticky sa začne prehrávanie súboru v druhom zariadení.

### Preskočenie na nasledujúci multimedialny súbor

Počas prehrávania stlačením a podržaním tlačidla hlasitosti (-) asi jednu sekundu preskočíte na nasledujúci súbor. Prípadne, stlačte dvakrát multifunkčné tlačidlo.

### Preskočenie na predchádzajúci multimedialny súbor

Počas prehrávania stlačením a podržaním tlačidla hlasitosti (+) asi jednu sekundu preskočíte na predchádzajúci súbor.

## Úprava hlasitosti

Stlačte tlačidlo hlasitosti.

## Používanie aplikácie Samsung Level

V pripojenom zariadení si z Google Play Store alebo Galaxy Apps stiahnite aplikáciu Samsung Level. Pomocou tejto aplikácie môžete kontrolovať zostávajúce nabitie batérie a upraviť hlasitosť.

Ďalšie informácie nájdete v ponuke pomocníka príslušnej aplikácie.



Aplikácia Samsung Level je kompatibilná s mobilnými zariadeniami Samsung s operačným systémom Android 4.2.2 alebo novším. V závislosti od pripojeného zariadenia alebo operačného systému sa môžu niektoré funkcie náhlavnej súpravy líšiť alebo nemusia fungovať.

# Príloha

## Riešenie problémov

Skôr než budete kontaktovať servisné stredisko spoločnosti Samsung, vyskúšajte nasledujúce riešenia.

### Náhlavná súprava sa nezapne

Keď je batéria úplne vybitá, náhlavná súprava sa nezapne. Pred zapnutím náhlavnej súpravy batériu úplne nabite.

### Náhlavná súprava zamrzne

Ak sa vyskytne akýkoľvek problém so zvukom náhlavnej súpravy, ako je napríklad zamrznutie alebo skreslenie, skúste ho vyriešiť vypnutím náhlavnej súpravy a jej následným zapnutím.

Ak náhlavná súprava stále nereaguje, ukončíte pripojenie Bluetooth a opäť ho vytvorte. Na to stlačte a podržte multifunkčné/hovorové tlačidlo približne tri sekundy a spustíte režim párovania Bluetooth. Keď sa náhlavná súprava prepne do režimu párovania Bluetooth, opäť prepojte príslušné zariadenia a potom skontrolujte fungovanie náhlavnej súpravy.

Ak sa tým problém nevyrieši, kontaktujte servisné stredisko spoločnosti Samsung.

### Batéria sa nenabíja správne (pre nabíjačky schválené spoločnosťou Samsung)

Uistite sa, že nabíjačka je pripojená správne.

Ak sa tým problém nevyrieši, kontaktujte servisné stredisko spoločnosti Samsung.



## Ďalšie zariadenie Bluetooth nedokáže lokalizovať náhlavnú súpravu

- Uistite sa, že náhlavná súprava je v režime párovania Bluetooth.
- Reštartujte náhlavnú súpravu a znova ju vyhľadajte.
- Uistite sa, že náhlavná súprava a druhé zariadenie Bluetooth sú v rozsahu pripojiteľnosti rozhrania Bluetooth (10 m).

Ak tipy uvedené vyššie problém nevyriešia, kontaktujte servisné stredisko spoločnosti Samsung.

## Náhlavná súprava sa nedokáže pripojiť k druhému zariadeniu Bluetooth

- Uistite sa, že náhlavná súprava a druhé zariadenie Bluetooth sú v maximálnom dosahu rozhrania Bluetooth (10 m).
- Odpojte všetky spárované zariadenia v zariadení, ku ktorému sa chcete pripojiť, a opäť sa pokúste o pripojenie.

## Pripojenie Bluetooth sa často odpája

- Ak sa medzi zariadeniami nachádzajú prekážky, prevádzková vzdialenosť sa môže zmenšiť.
- Uistite sa, že náhlavná súprava a druhé zariadenie Bluetooth sú v maximálnom dosahu rozhrania Bluetooth (10 m).
- Pri používaní náhlavnej súpravy s inými zariadeniami Bluetooth môžu pripojenie ovplyvňovať elektromagnetické vlny. Náhlavnú súpravu používajte v prostrediach s menším počtom bezdrôtových zariadení.

## Počas hovoru nepočujete druhú stranu

- Upravte hlasitosť zariadenia.
- Ak pri plnej hlasitosti nepočujete cez náhlavnú súpravu zvuk, upravte hlasitosť v pripojenom zariadení.

## Počas hovoru sa ozýva zvuk

Upravte hlasitosť stlačením tlačidla hlasitosti alebo prejdite na iné miesto.

## Počas hovoru vás druhá strana nepočuje

- Uistite sa, že mikrofón je zapnutý.
- Uistite sa, že nezakrývate vstavaný mikrofón.

## Kvalita zvuku je nízka

- Z dôvodu problémov so sieťou poskytovateľa služieb môžu byť vypnuté služby bezdrôtovej siete. Náhlavnú súpravu držte čo najďalej od elektromagnetických vln.
- Uistite sa, že náhlavná súprava a druhé zariadenie Bluetooth sú v maximálnom dosahu rozhrania Bluetooth (10 m).
- V závislosti od hlasitosti pripojeného zariadenia sa môžu vyskytovať poklesy hlasitosti alebo hluk. Ak sa tomu chcete vyhnúť, vhodným spôsobom upravte zvuk pripojeného zariadenia.

## Náhlavná súprava nefunguje tak ako je to opísané v príručke

- Dostupné funkcie sa môžu líšiť v závislosti od pripojeného zariadenia.
- Niektoré funkcie nie je možné používať, keď sú k náhlavnej súprave súčasne pripojené dve zariadenia.

## Batéria sa vybíja rýchlejšie ako po zakúpení

- Keď náhlavnú súpravu alebo batériu vystavujete veľmi nízkym alebo veľmi vysokým teplotám, užitočné nabitie sa môže znížiť.
- Batéria je spotrebný materiál a jej kapacita sa časom znižuje.

## Vybratie batérie

- Ak chcete vybrať batériu, **musíte** navštíviť autorizované servisné stredisko.
- Z dôvodu vlastnej bezpečnosti sa **nesmiete pokúšať vybrať** batériu sami. Ak sa batéria nevyberie správne, môže to mať za následok poškodenie batérie a zariadenia, spôsobiť zranenie alebo narušiť bezpečnosť zariadenia.
- Spoločnosť Samsung odmieta zodpovednosť za akékoľvek poškodenie alebo stratu (či už na základe zmluvy alebo spôsobené úmyselne vrátane nedbanlivosti), ktoré mohli byť spôsobené nedodržaním týchto upozornení a pokynov, s výnimkou smrti alebo zranenia zapríčineného nedbanlivosťou zo strany spoločnosti Samsung.

- 1 Otvorte kryt pomocou nástroja s plochým hrotom.
- 2 Vytiahnite batériu z dosky plošných spojov a prerušte spoj medzi nimi.
- 3 Vyberte batériu.

## **Autorské práva**

Copyright © 2016 Samsung Electronics

Na túto príručku sa vzťahujú medzinárodné zákony o ochrane autorských práv.

Bez predchádzajúceho písomného súhlasu spoločnosti Samsung Electronics nemožno žiadnu časť tejto príručky reprodukovať, distribuovať, prekladať ani prenášať v žiadnej forme ani žiadnymi spôsobmi, či už elektronickými alebo mechanickými, vrátane fotokopírovania, nahrávania a ukladania v ľubovoľnom systéme na ukladanie a získavanie informácií.

## **Ochranné známky**

- SAMSUNG a logo SAMSUNG sú registrované ochranné známky spoločnosti Samsung Electronics.
- Bluetooth® je ochranná známka spoločnosti Bluetooth SIG, Inc. registrovaná na celom svete.
- Všetky ostatné ochranné známky a autorské práva sú vlastníctvom príslušných vlastníkov.

# Nejdříve si přečtěte

Před použitím zařízení si přečtěte tuto příručku, dozvíte se zde informace o bezpečném a správném používání zařízení.

- Obrázky se mohou od vzhledu konkrétního produktu lišit. Obsah se může bez předchozího upozornění změnit.
- Před použitím sluchátek se ujistěte, že je mobilní zařízení, ke kterému je chcete připojit, s těmito sluchátky kompatibilní.

## Ikony v pokynech



**Upozornění:** situace, které by mohly způsobit zranění vás nebo jiných osob



**Výstraha:** situace, které by mohly způsobit poškození zařízení nebo jiného přístroje



**Poznámka:** poznámky, rady nebo dodatečné informace

# Začínáme

## Obsah balení

Zkontrolujte, zda jsou v balení následující položky:

- Sluchátka
- Koncovka ušního nástavce (3 sady, malá/střední/velká)
- Ušní poutko (2 sady, malé/velké)
- Průvodce rychlým spuštěním



- Položky dodané se zařízením a dostupné příslušenství se mohou lišit podle oblasti a poskytovatele služeb.
- Dodané položky jsou určeny pouze pro toto zařízení a s jinými zařízeními nemusí být kompatibilní.
- Vzhled a technické údaje se mohou bez předchozího upozornění změnit.
- Dodatečné příslušenství můžete zakoupit u místního prodejce výrobků Samsung. Před zakoupením se ujistěte, že jsou se zařízením kompatibilní.
- Používejte pouze příslušenství schválené společností Samsung. Použití neschváleného příslušenství může způsobit problémy s výkonem a poruchy, na které se nevztahuje záruka.
- Dostupnost veškerého příslušenství se může měnit v závislosti na výrobních společnostech. Další informace o dostupném příslušenství naleznete na webových stránkách společnosti Samsung.

## Rozvržení zařízení

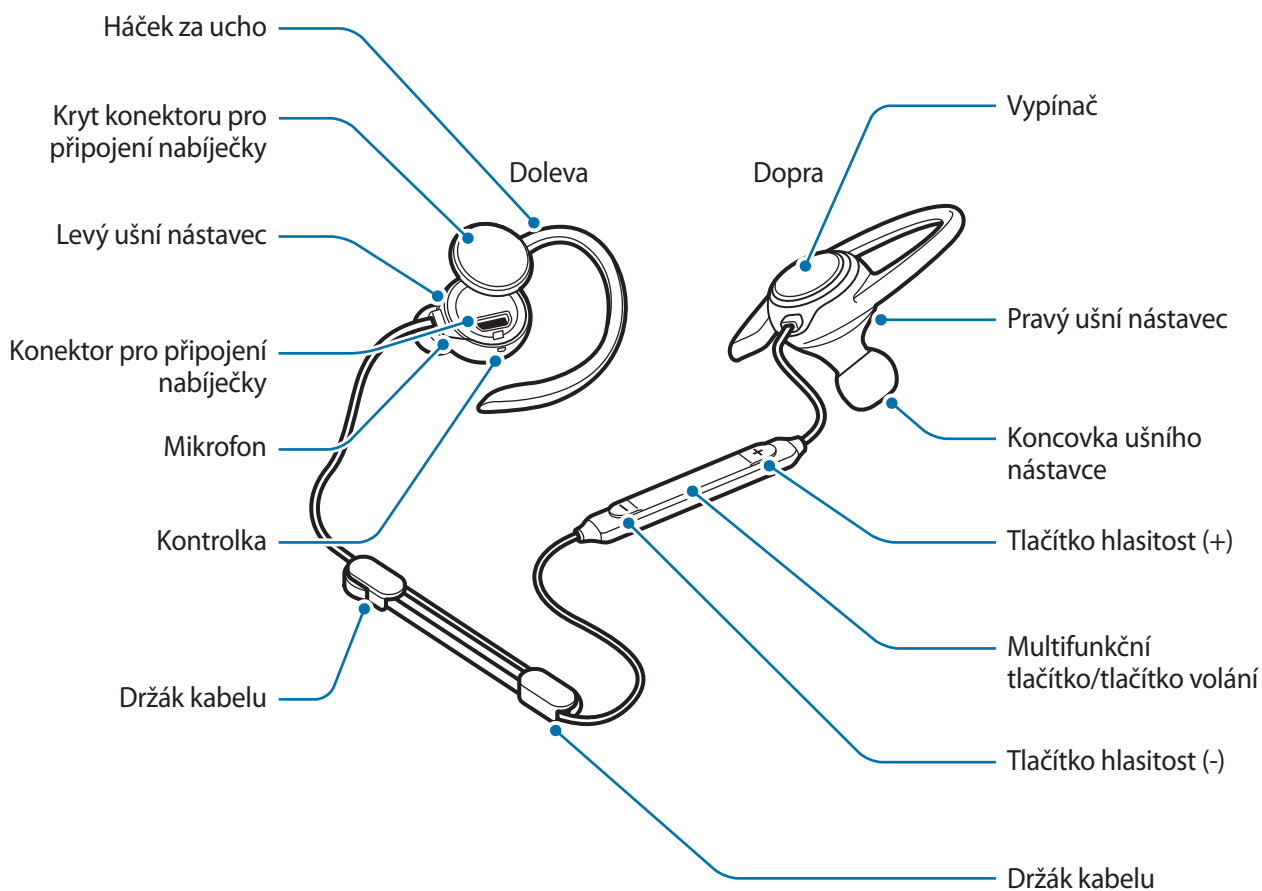

## Tlačítka a funkce

Název	Funkce
Vypínač	<ul style="list-style-type: none"> <li>Stiskněte a podržte po dobu jedné sekundy pro zapnutí sluchátek.</li> <li>Chcete-li sluchátka vypnout, stiskněte vypínač a podržte ho po dobu čtyř sekund.</li> <li>Stisknutím ověříte zbývající nabití baterie.</li> </ul>

Název	Funkce
<b>Multifunkční tlačítko/tlačítko volání</b>	<ul style="list-style-type: none"> <li>• Stisknutím přijmete nebo ukončíte hovory.</li> <li>• Stisknutím zahájíte nebo pozastavíte přehrávání multimediálních souborů.</li> <li>• Když dojde k ukončení připojení Bluetooth, můžete stisknutím připojení obnovit.</li> <li>• Chcete-li mikrofon zapnout nebo vypnout během hovoru, stiskněte vypínač a podržte ho na dobu jedné sekundy.</li> <li>• Stisknutím a přidržením po dobu jedné sekundy odmítnete hovor nebo spustíte aplikaci <b>S Voice</b>.</li> <li>• Stisknutím a přidržením po dobu přibližně tří sekund vstoupíte do režimu párování Bluetooth.</li> <li>• Stisknutím dvakrát za sebou přeskočíte během přehrávání multimédií na následující soubor.</li> </ul>
<b>Tlačítko hlasitost</b>	<ul style="list-style-type: none"> <li>• Stisknutím upravíte hlasitost během hovoru nebo přehrávání multimédií.</li> <li>• Stisknutím a přidržením tlačítka hlasitost (-) na dobu jedné sekundy přeskočíte během přehrávání média na následující soubor.</li> <li>• Stisknutím a přidržením tlačítka hlasitost (+) na dobu jedné sekundy přeskočíte během přehrávání média na předchozí soubor.</li> </ul>

## Kontrolka

Kontrolka upozorňuje na stav sluchátek.

Barva	Stav
<b>Tříkrát zabliká modře</b>	• Zapnuto
<b>Tříkrát zabliká červeně</b>	• Vypnout
<b>Bliká červeně a modře</b>	• Režim párování Bluetooth
<b>Tříkrát rychle zabliká modře</b>	• Připojeno k mobilním zařízením prostřednictvím Bluetooth
<b>Bliká modře</b>	• Příchozí hovor
<b>Červená</b>	• Nabíjení
<b>Modrá</b>	• Plně nabito
<b>Vypnout</b>	• Během používání nebo v režimu spánku



## Nabíjení baterie

Baterii nabijte před prvním použitím sluchátek s mikrofonem nebo když jste sluchátka s mikrofonem po delší dobu nepoužívali.



Používejte pouze nabíječky schválené společností Samsung. Neschválené nabíječky mohou způsobit explozi baterie nebo poškození sluchátek.



- Sluchátka s mikrofonem můžete nabíjet pomocí nabíječky (prodává se samostatně).
- Používání jiného zdroje napájení, než je nabíječka, například počítače, může mít za následek nižší rychlost nabíjení způsobenou nižším elektrickým proudem.
- Sluchátka s mikrofonem lze během nabíjení používat, ale může se tím prodloužit doba do plného nabití.
- Sluchátka s mikrofonem se během nabíjení mohou zahřívat. To je normální a nemělo by to nijak ovlivnit výkon ani životnost sluchátek s mikrofonem. Pokud se baterie zahřeje více než obvykle, může nabíječka přestat nabíjet.
- Pokud se sluchátka s mikrofonem správně nenabíjejí, vezměte sluchátka s mikrofonem a nabíječku do servisního střediska Samsung.

1 Otevřete kryt konektoru pro připojení nabíječky a připojte sluchátka k nabíječce.

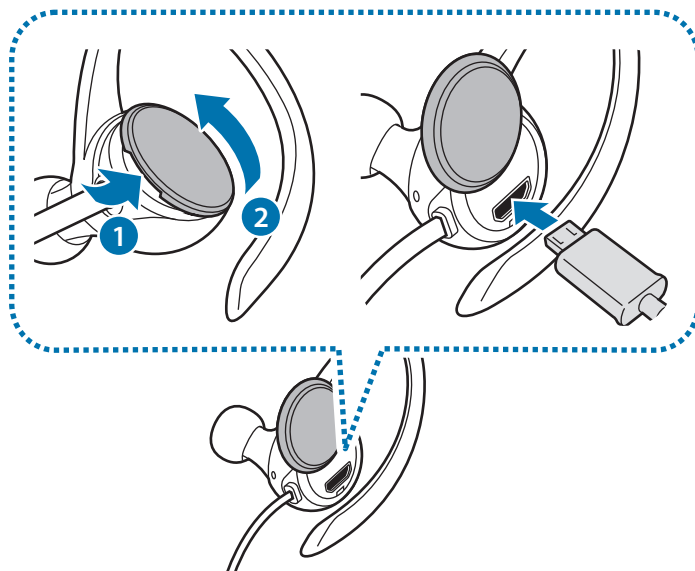

- Netahejte za kryt konektoru pro připojení nabíječky nadměrnou silou. Mohlo by tak dojít k poškození krytu konektoru pro připojení nabíječky.
- Nesprávné připojení nabíječky může způsobit vážné poškození sluchátek s mikrofonem. Na poškození způsobená nesprávným použitím se nevztahuje záruka.

2 Po úplném nabití odpojte sluchátka s mikrofonem od nabíječky.



Pokud přístroj nepoužíváte, odpojte nabíječku, ušetříte tak energii. Nabíječka nemá vypínač, proto ji musíte odpojit od zásuvky, aby se přerušil přívod energie. Nabíječka by měla během nabíjení zůstat v blízkosti elektrické zásuvky a měla by být snadno dostupná.

## Kontrola zbývajících nabití baterie

Stiskněte vypínač. Kontrolky vás upozorní na zbývajících nabití baterie.

Barva	Kapacita baterie
Tříkrát zabliká červeně	• Méně než 30 %
Tříkrát zabliká fialově	• 30–60 %
Tříkrát zabliká modře	• 60–100 %

## Zapínání a vypínání sluchátek s mikrofonem

Chcete-li sluchátka zapnout, stiskněte vypínač a podržte ho po dobu jedné sekundy. Kontrolka tříkrát modře zabliká.

Chcete-li sluchátka vypnout, stiskněte vypínač a podržte ho po dobu přibližně čtyř sekund. Kontrolka tříkrát červeně zabliká.



Dodržujte všechna varování a nařízení vydaná schváleným personálem v oblastech, kde je použití bezdrátových zařízení zakázáno, jako jsou například letadla a nemocnice.

## Příprava a nošení sluchátek

### Připojení koncovky k ušnímu nástavci

- 1 Vyberte koncovku ušního nástavce která vyhovuje vašemu uchu.
- 2 Západku ve spodní části ušního nástavce zakryjte koncovkou ušního nástavce.

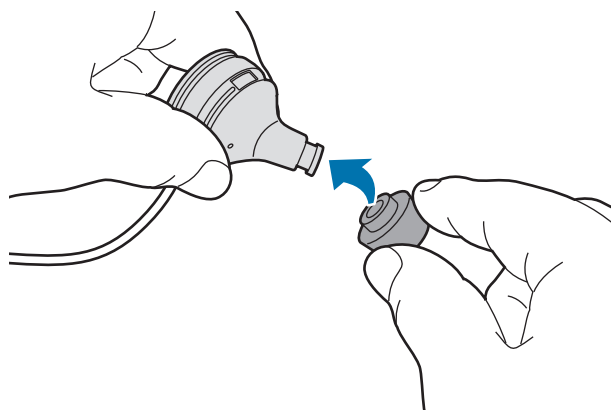

- Nevkládejte si ušní nástavce do uší bez koncovek. Může tím dojít k poranění vašich uší.
- Netahejte za koncovky ušního nástavce nadměrnou silou. Koncovka ušního nástavce by se mohla roztrhnout.

- 3 U druhého ušního nástavce postupujte stejně.

## Výměna háčků za ucho za ušní poutka

Standardně jsou ke ušním nástavcům připojeny háčky za ucho. Můžete je vyměnit za ušní poutka.

- 1 Háčky za ucho odstraníte přidržení háčku způsobem, který je znázorněn na obrázku níže, lehkým zatáhnutím nahoru a potom zatáhnutím směrem ke koncovce ušního nástavce.

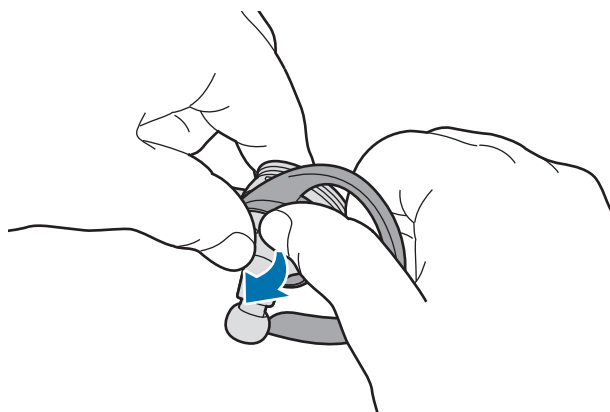

- Netahejte za háček za ucho v opačném směru. Mohlo by dojít k poškození háčku za ucho.
- Netahejte za háčky za ucho nadměrnou silou. Mohlo by dojít k poškození háčku za ucho.

- 2 Vyberte ušní poutko, které vyhovuje vašemu uchu.  
Levé ušní poutko v sobě obsahuje otvory mikrofonu.

- 3 Zakryjte ušní nástavec ušním poutkem. Potom nastavte levé ušní poutko tak, aby nebyly otvory mikrofonu ucpané.

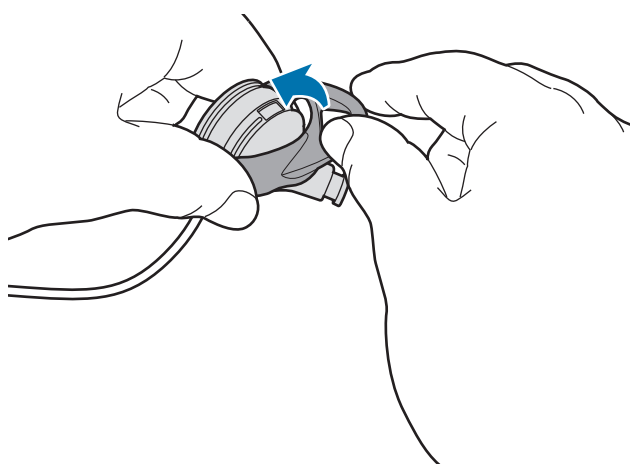

- Nepřipojujte ušní poutko v opačném směru. Mohlo by dojít k poškození ušního poutka.
- Nevkládejte si ušní nástavce do uší bez ušních poutek. Může tím dojít k poranění vašich uší.
- Za ušní poutko netahejte nadměrnou silou. Ušní poutko by se mohlo roztrhnout.

## Nošení sluchátek s mikrofonem



- Sluchátka s mikrofonem nadměrně neohýbejte ani s nimi nekrutíte.
- Nevystavujte sluchátka s mikrofonem nadměrnému tlaku.
- Netahejte nadměrnou silou za žádnou část sluchátek s mikrofonem.

Sluchátka noste způsobem, který je znázorněn na obrázku níže, s nasazeným háčkem za ucho nad uchem.



## Nastavení délky kabelu a péče o kabel

Délku kabelu sluchátek můžete upravit pomocí držáků kabelu, aby se kabel příliš nekroutil.



- Při použití držáků kabelu netahejte nadměrnou silou za žádnou část sluchátek s mikrofonem. Mohlo by dojít k poškození sluchátek.

Kabel sluchátek vložte do držáků kabelu tak, jak je znázorněno na obrázku níže. Potom přidržte držák kabelu a lehce za kabel zatáhněte, aby se nastavila jeho délka.

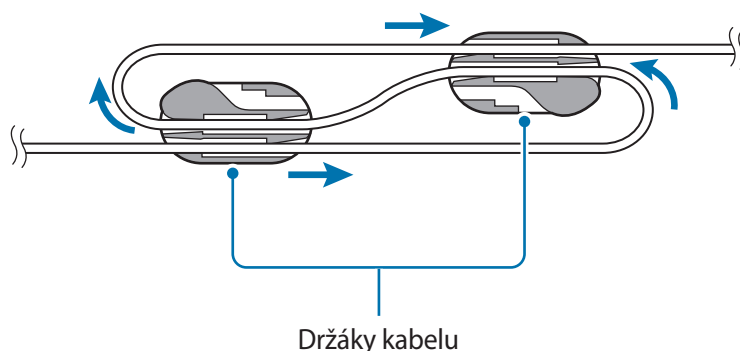

Po dokončení nastavení délky kabelu vložte kabel sluchátek do držáků kabelu, jak je znázorněno na obrázku níže, aby se kabel příliš nekroutil.

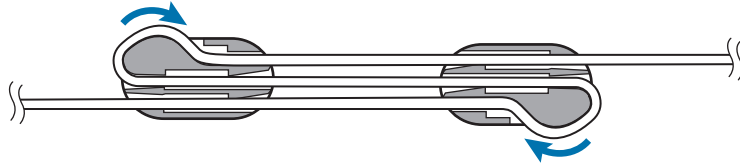

# Připojování pomocí funkce Bluetooth

## Bluetooth

### Informace o technologii Bluetooth

Bluetooth je standard bezdrátové technologie využívající frekvenci 2,4 GHz pro připojování k různým zařízením na krátké vzdálenosti. Slouží k připojování a výměně dat s jinými zařízeními s podporou technologie Bluetooth, jako jsou mobilní zařízení, počítače, tiskárny a další digitální zařízení v domácnosti, aniž by bylo potřeba k připojení používat kabely.

### Poznámky týkající se používání Bluetooth

- Chcete-li se vyhnout možným problémům s připojováním sluchátek s mikrofonom k jinému zařízení, umístěte obě zařízení blízko k sobě.
- Ověřte, zda se sluchátka s mikrofonom a druhé zařízení Bluetooth nacházejí v dosahu připojení Bluetooth (10 m). Vzdálenost se může lišit v závislosti na prostředí, ve kterém zařízení používáte.
- Ujistěte se, že mezi sadou sluchátek a mikrofonom a propojovaným zařízením nejsou žádné překážky, včetně lidských těl, zdí, rohů nebo plotů.
- Nedotýkejte se Bluetooth antény připojovaného zařízení.
- Bluetooth používá stejnou frekvenci jako některé průmyslové, vědecké, lékařské a slaboproudé produkty a pokud provádíte připojování v blízkosti těchto typů produktů, může docházet k rušení.
- Některá zařízení, zvláště ta, která nebyla testována nebo schválena společností Bluetooth SIG, nemusí být se sadou sluchátek a mikrofonom kompatibilní.
- Nepoužívejte funkci Bluetooth pro nelegální účely (například pro pirátské kopírování souborů nebo ilegálnímu napojování do komunikací pro komerční účely).

## Připojení k mobilnímu zařízení

Abyste mohli sluchátka používat, spárujte je s mobilním zařízením. Až budou zařízení spárována, sluchátka se pokusí připojit k mobilnímu zařízení, kdykoliv je zapnete.

- 1 Sluchátka** Stiskněte a přibližně tři sekundy podržte multifunkční tlačítko/tlačítko volání, aby se aktivoval režim párování zařízení Bluetooth.

Kontrolka bude blikat červeně a modře.



Sluchátka s mikrofonem při prvním zapnutí automaticky přejdou do režimu párování Bluetooth.

- 2 Mobilní zařízení** Aktivujte funkci Bluetooth a vyhledejte zařízení Bluetooth.

Více informací naleznete v uživatelské příručce mobilního zařízení.

- 3 Mobilní zařízení** Klepněte v seznamu na položku **Samsung Level Active (0000)**.

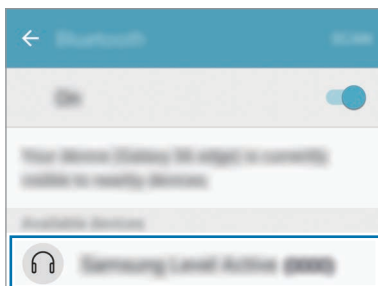

- Kód PIN sluchátek je čtyřmístné číslo v závorkách zobrazené na obrazovce nastavení Bluetooth mobilního zařízení. Číslo se liší v závislosti na sluchátkách s mikrofonem.
- Pokud připojení Bluetooth selže nebo pokud mobilní zařízení nedokáže sluchátka vyhledat, odeberte údaje o zařízení ze seznamu mobilního zařízení. Pak zkuste připojení zopakovat.
- Pokud sluchátka s mikrofonem nefungují správně, restartujte je nebo se znovu pokuste zařízení spárovat.
- Rozsah připojení Bluetooth a kvalita zvuku se mohou lišit v závislosti na připojených zařízeních.



## Připojování dalších mobilních zařízení

Sluchátka s mikrofonem lze připojit až ke dvěma mobilním zařízením zároveň. Když sluchátka připojíte ke dvěma zařízením, bude poslední připojené zařízení považováno za primární zařízení.

- 1 Připojte sluchátka s mikrofonem k mobilnímu zařízení prostřednictvím Bluetooth.
- 2 Stiskněte a přibližně tři sekundy podržte multifunkční tlačítko/tlačítko volání, aby se aktivoval režim párování zařízení Bluetooth.

Mobilní zařízení se odpojí.

- 3 Připojte sluchátka s mikrofonem k mobilnímu zařízení.
- 4 Znovu připojte sluchátka s mikrofonem k prvnímu mobilnímu zařízení.



Tato funkce nemusí být u některých zařízení podporována.

## Opětovné připojování nebo odpojování zařízení

### Opětovné připojování zařízení

Pokud bude připojení Bluetooth ukončeno z důvodu vzdálenosti mezi zařízeními, přeneste zařízení během určitého časového úseku blíže k sobě. Zařízení se automaticky znovu spojí.

Pokud bude připojení Bluetooth ukončeno kvůli připojenému mobilnímu zařízení, otevřete na připojeném mobilním zařízení nabídku Bluetooth a znovu zařízení spárujte.

### Odpojování zařízení

Stiskněte a podržte multifunkční tlačítko/tlačítko volání na dobu přibližně tří sekund. Připojení potom bude ukončeno a sluchátka s mikrofonem přejdou do režimu párování Bluetooth.

Připojení můžete také ukončit vypnutím sluchátek s mikrofonem. Když sluchátka s mikrofonem opět zapnete a zařízení jsou v dosahu, sluchátka s mikrofonem se automaticky připojí k naposledy spárovanému zařízení.



Při nesprávném odpojení připojení Bluetooth se může objevit šum.

# Používání sluchátek s mikrofonem

## Používání sluchátek s mikrofonem

Když jsou sluchátka s mikrofonem připojena k jinému zařízení, jsou k dispozici různé funkce.



Následující popisy jsou založeny na mobilním zařízení Samsung se systémem Android 6.0. Některé funkce nemusí být dostupné v závislosti na připojeném zařízení.

### Funkce volání

#### Příjem hovoru

Když vám někdo zavolá, zatímco na sobě budete mít sluchátka s mikrofonem, začnou sluchátka s mikrofonem pípat. Stisknutím tlačítka Volání hovor přijmete.



- Když jsou sluchátka s mikrofonem připojena ke dvěma zařízením a obě zařízení přijmou hovor současně, budete moci přijmout pouze hovor z primárního zařízení.
- Když přehráváte multimediální soubor z jednoho zařízení, můžete nadále přijímat hovory z druhého zařízení.

#### Odmítnutí hovoru

Stiskněte a podržte tlačítka Volání na dobu jedné sekundy.

#### Nastavení hlasitosti

Stiskněte tlačítka hlasitost.

#### Vypnutí mikrofonu

Chcete-li vypnout mikrofon, aby vás druhá strana neslyšela, stiskněte a podržte tlačítka volání na dobu jedné sekundy. Sluchátka budou při zapnutí nebo vypnutí mikrofonu vydávat zvuk.

## Přepínání zvukového výstupu

Zvuk hovoru mezi sluchátky s mikrofonom a zařízením můžete přepínat pomocí funkcí hovoru připojeného zařízení.

## Ukončení hovoru

Stiskněte tlačítko Volání.

## Přehrávání multimediálních souborů

Pomocí multifunkčního tlačítka můžete ovládat přehrávání médií, například hudby a videí.

## Přehrávání a pozastavení multimediálního souboru

Stiskněte multifunkční tlačítko. Automaticky se spustí přehrávání naposledy přehrávaného hudebního souboru ve výchozí aplikaci pro přehrávání hudby na připojeném zařízení.

Stisknutím multifunkčního tlačítka během přehrávání přehrávání pozastavíte. Chcete-li v přehrávání pokračovat, stiskněte multifunkční tlačítko znovu.



Pokud dvě připojená zařízení přehrávají multimediální soubory zároveň, budou sluchátka s mikrofonom streamovat ze zařízení, na kterém bylo přehrávání zahájeno dříve. Když pozastavíte právě přehrávaný soubor, začne se automaticky přehrávat soubor přehrávaný na druhém zařízení.

## Přeskočení na další multimediální soubor

Stisknutím a přidržetím tlačítka hlasitost (-) na dobu jedné sekundy přeskočíte během přehrávání na následující soubor. Nebo můžete stisknout dvakrát za sebou multifunkční tlačítko.

## Přeskočení na předchozí multimediální soubor

Stisknutím a přidržetím tlačítka hlasitost (+) na dobu jedné sekundy přeskočíte během přehrávání na předchozí soubor.

## Nastavení hlasitosti

Stiskněte tlačítko hlasitost.

## Používání aplikace Samsung Level

V připojeném zařízení si stáhněte aplikaci Samsung Level z obchodu Google Play Store nebo Samsung Apps. Pomocí této aplikace můžete zkontrolovat zbývající kapacitu baterie a upravovat hlasitost.

Více informací naleznete v nabídce nápovědy dané aplikace.



Aplikace Samsung Level je kompatibilní s mobilními zařízeními Samsung s operačním systémem Android verze 4.2.2 nebo novější. Některé funkce se mohou na vašich sluchátkách s mikrofonem lišit nebo nemusejí fungovat v závislosti na připojeném zařízení nebo na operačním systému.

# Příloha

## Řešení problémů

Než se obrátíte na servisní středisko Samsung, vyzkoušejte následující řešení.

### Vaše sluchátka s mikrofonem se nezapínají

Pokud je baterie úplně vybitá, sluchátka s mikrofonem se nezapnou. Před zapnutím sluchátek plně nabijte baterii.

### Sluchátka s mikrofonem přestanou reagovat

Pokud dojde k potížím s poslechem přes sluchátka, například přestanou fungovat nebo zkreslují, pokuste se je odstranit vypnutím a zapnutím sluchátek.

Pokud sluchátka s mikrofonem nezačnou reagovat, ukončete a opět navažte připojení Bluetooth. Chcete-li tak učinit, stiskněte a přibližně tři sekundy držte multifunkční tlačítko/tlačítko volání, aby se aktivoval režim párování zařízení Bluetooth. Až sluchátka s mikrofonem přejdou do režimu párování Bluetooth, znovu je připojte k zařízení a zkontrolujte, zda fungují.

Pokud problém stále přetrvává, obraťte se na servisní středisko Samsung.

### Baterie se správně nenabíjí (v případě použití nabíječky schválené společností Samsung)

Ujistěte se, zda máte správně připojenou nabíječku.

Pokud problém stále přetrvává, obraťte se na servisní středisko Samsung.

## Jiné zařízení s funkcí Bluetooth nemůže sluchátka s mikrofonom najít

- Ujistěte se, že se sluchátka s mikrofonom nacházejí v režimu párování Bluetooth.
- Restartujte sluchátka, potom nechte sluchátka znovu vyhledat.
- Ověřte, zda se sluchátka s mikrofonom a druhé zařízení Bluetooth nacházejí v dosahu připojení Bluetooth (10 m).

Pokud výše uvedené rady problém nevyřeší, kontaktujte servisní středisko Samsung.

## Sluchátka s mikrofonom nelze připojit k jinému zařízení Bluetooth

- Ověřte, zda se sluchátka s mikrofonom a druhé zařízení Bluetooth nacházejí v maximálním dosahu funkce Bluetooth (10 m).
- Na zařízení, ke kterému se chcete připojit, odpojte všechna spárovaná zařízení a zkuste znovu navázat připojení.

## Připojení Bluetooth se často odpojuje

- Pokud se mezi zařízeními nachází překážky, může dojít k omezení funkční vzdálenosti.
- Ověřte, zda se sluchátka s mikrofonom a druhé zařízení Bluetooth nacházejí v maximálním dosahu funkce Bluetooth (10 m).
- Když sluchátka s mikrofonom používáte společně s jinými zařízeními Bluetooth, může být připojení ovlivněno elektromagnetickými vlnami. Používejte sluchátka s mikrofonom v prostředích s menším počtem bezdrátových zařízení.

## Neslyšíte ostatní osoby hovořit

- Nastavte hlasitost zařízení.
- Pokud ve sluchátkách s mikrofonom neslyšíte zvuky ani při plné hlasitosti, upravte hlasitost na připojeném zařízení.

## Během hovoru se ozývá ozvěna

Upravte hlasitost stisknutím tlačítka hlasitost, nebo se přesuňte do jiné oblasti.

## Ostatní vás během hovoru neslyší hovořit

- Ověřte, že je mikrofon zapnutý.
- Ověřte, zda nezakrýváte integrovaný mikrofon.

## Kvalita zvuku je špatná

- Služby bezdrátové sítě mohou být zablokovány z důvodu problémů se sítí poskytovatele služeb. Udržujte sluchátka s mikrofonem mimo dosah elektromagnetických vln.
- Ověřte, zda se sluchátka s mikrofonem a druhé zařízení Bluetooth nacházejí v maximálním dosahu funkce Bluetooth (10 m).
- V závislosti na hlasitosti připojeného zařízení můžete zaznamenat propady v hlasitosti nebo šum. Chcete-li se jim vyhnout, upravte zvuk zařízení na náležitou úroveň.

## Sluchátka s mikrofonem fungují jinak, než jak popisuje příručka

- Dostupné funkce se mohou lišit v závislosti na připojeném zařízení.
- Některé funkce nelze použít, když jsou ke sluchátkům s mikrofonem současně připojena dvě zařízení.

## Baterie se vybíjí rychleji než v době nákupu

- Když sluchátka s mikrofonem či baterii vystavujete velmi nízkým nebo velmi vysokým teplotám, může dojít ke snížení použitelné kapacity.
- Baterie je spotřební zboží a její kapacita se bude postupem času snižovat.



## Vyjmutí baterie

- Chcete-li vyjmout baterii, **je nutné** navštívit autorizované servisní centrum s uvedenými pokyny.
- Pro svou vlastní bezpečnost se **nesmíte pokoušet** baterii vyjmout sami. Pokud by nebyla baterie řádně vyjmuta, mohlo by dojít k poškození baterie a zařízení, ke zranění osob a/nebo by zařízení mohlo přestat být bezpečné.
- Společnost Samsung nenes zodpovědnost za případné škody nebo ztráty (na základě smlouvy nebo občanskoprávního deliktu včetně nedbalosti), které by mohly pramenit z nedodržování přesného znění těchto varování a pokynů, kromě úmrtí nebo poranění osob způsobených nedbalostí společnosti Samsung.

- 1 Otevřete tělo pomocí nástroje s plochým okrajem.
- 2 Vytáhněte baterii z desky s plošnými spoji a přerušte spojení mezi nimi.
- 3 Vyjměte baterii.

## Copyright

Copyright © 2016 Samsung Electronics

Tato příručka je chráněna mezinárodními zákony o autorských právech.

Jakoukoliv část této příručky je zakázáno reprodukovat, šířit, překládat nebo předávat jakoukoliv formou nebo způsobem, elektronicky či mechanicky, včetně fotokopí, natáčení ani pomocí jiných systémů pro ukládání, bez předchozího písemného svolení společnosti Samsung Electronics.

## Ochranné známky

- SAMSUNG a logo SAMSUNG jsou registrované ochranné známky společnosti Samsung Electronics.
- Bluetooth<sup>®</sup> je registrovaná ochranná známka společnosti Bluetooth SIG, Inc. s celosvětovou platností.
- Všechny ostatní ochranné známky a autorská práva jsou majetkem příslušných vlastníků.

# Önce bu kılavuzu okuyun

Lütfen güvenilir ve doğru kullandığınızdan emin olmak için cihazı kullanmadan önce bu kılavuzu okuyun.

- Görüntüler gerçek ürünün görüntüsünden farklı olabilir. İçerik önceden haber verilmeden değiştirilebilir.
- Kulaklığı kullanmadan önce bağlamak istediğiniz mobil cihazın bu kulaklık ile uyumlu olduğundan emin olun.
- Bu cihaz Türkiye altyapısına uygundur.

## Talimat simgeleri



**Uyarı:** Sizin ve diğerlerinin yaralanmasına yol açabilecek durumlar



**Dikkat:** Cihazınızın ve diğer ekipmanların hasar görmesine yol açabilecek durumlar



**Not:** Notlar, kullanım ipuçları veya ek bilgiler

# Başlarken

## Paket içindekiler

Ürün kutusunda aşağıdaki öğelerin bulunup bulunmadığını kontrol edin:

- Kulaklık
- Kulaklık ucu (3 set, S/M/L)
- Kanat ucu (2 set, S/L)
- Hızlı Başlangıç Kılavuzu



- Cihaz ile birlikte tedarik edilen öğeler ve herhangi bir mevcut aksesuar bölgeye veya servis sağlayıcısına bağlı olarak farklılık gösterebilir.
- Sunulan öğeler sadece bu cihaz için tasarlanmıştır ve diğer cihazlarla uyumlu olmayabilir.
- Görüntüler ve teknik özellikler önceden haber verilmeden değiştirilebilir.
- Yerel Samsung bayinizden ek aksesuarlar satın alabilirsiniz. Satın almadan önce cihazla uyumlu olduklarından emin olun.
- Yalnızca Samsung tarafından onaylanan aksesuarları kullanın. Onaylanmamış aksesuarların kullanımı performans sorunlarına ve garanti kapsamı dışında kalan arızalara yol açabilir.
- Tüm cihazların kullanılabilirliği tamamen üretici şirkete bağlı olarak değişebilir. Kullanılabilir cihazlarla ilgili daha fazla bilgi için Samsung web sitesine bakınız.

## Cihaz yerleşimi

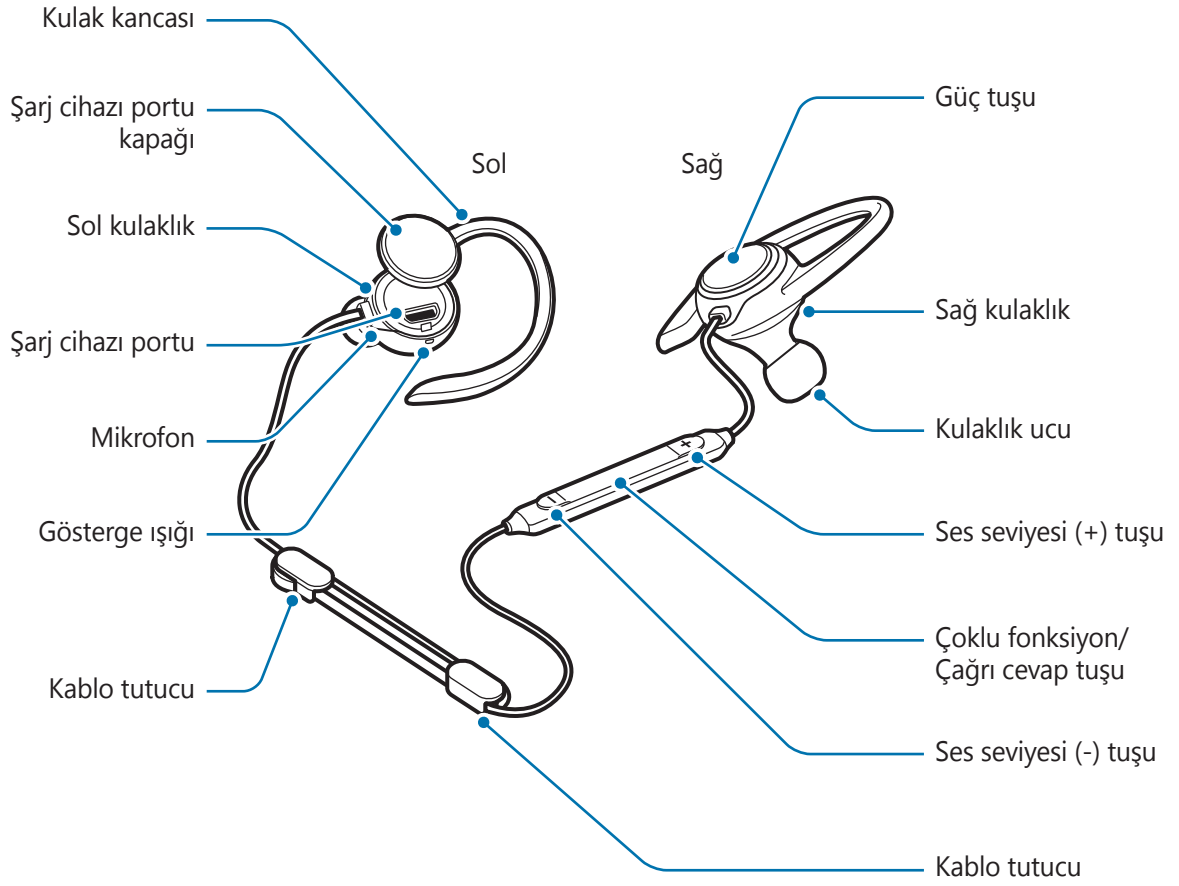

## Düğmeler ve işlevler

Adı	İşlev
<b>Güç tuşu</b>	<ul style="list-style-type: none"><li>• Kulaklığı açmak için bir saniyelikğine basılı tutun.</li><li>• Kulaklığı kapatmak için yaklaşık dört saniye basılı tutun.</li><li>• Kalan pil gücünün kontrol etmek için basın.</li></ul>

Adı	İşlev
<b>Çoklu fonksiyon/ Çağrı cevap tuşu</b>	<ul style="list-style-type: none"> <li>Aramaları yanıtlamak ya da sonlandırmak için basın.</li> <li>Multimedya dosyalarını oynatmak veya duraklatmak için basın.</li> <li>Bluetooth bağlantısı kesildiğinde, cihazları yeniden bağlamak için basın.</li> <li>Bir çağrı sırasında mikrofonu açmak veya kapatmak için bir saniyeliğine basılı tutun.</li> <li>Bir aramayı reddetmek veya <b>S Voice</b> uygulamasını başlatmak için bir saniye basılı tutun.</li> <li>Bluetooth eşleştirme moduna girmek için yaklaşık üç saniye basılı tutun.</li> <li>Medya oynatımı sırasında bir sonraki dosyaya atlamak için iki kez basın.</li> </ul>
<b>Ses seviyesi tuşları</b>	<ul style="list-style-type: none"> <li>Bir arama ya da medya oynatımı sırasında ses ayarı yapmak için basın.</li> <li>Medya oynatımı sırasında bir sonraki dosyaya atlamak için Ses seviyesi (-) tuşunu basılı tutun.</li> <li>Medya oynatımı sırasında bir önceki dosyaya atlamak için Ses seviyesi (+) tuşunu basılı tutun.</li> </ul>

## Gösterge ışığı

Gösterge ışığı, sizi kulaklık durumu hakkında uyarır.

Renk	Durum
<b>3 kere mavi renkte yanıp söner</b>	<ul style="list-style-type: none"> <li>Güç açık</li> </ul>
<b>3 kere kırmızı renkte yanıp söner</b>	<ul style="list-style-type: none"> <li>Güç kapalı</li> </ul>
<b>Kırmızı ve mavi yanıp söner</b>	<ul style="list-style-type: none"> <li>Bluetooth eşleştirme modu</li> </ul>
<b>3 kere mavi renkte hızlıca yanıp söner</b>	<ul style="list-style-type: none"> <li>Mobil cihazlara Bluetooth ile bağlı</li> </ul>
<b>Mavi yanıp söner</b>	<ul style="list-style-type: none"> <li>Gelen arama</li> </ul>
<b>Kırmızı</b>	<ul style="list-style-type: none"> <li>Şarj olurken</li> </ul>

Renk	Durum
Mavi	• Tamamen şarj olduğunda
Kapalı	• Kullanım veya uyku modu esnasında

## Pili şarj etme

Kulaklığı ilk defa kullanmadan önce veya kulaklık uzun süre kullanılmadıysa bataryayı şarj edin.



Yalnızca Samsung tarafından onaylanan şarj cihazlarını kullanın. Onaylanmayan şarj cihazları, pilin patlamasına veya kulaklığın hasar görmesine sebep olabilir.



- Kulaklığı şarj cihazı kullanarak (ayrı olarak satılır) şarj edebilirsiniz.
- Bilgisayar gibi şarj cihazından farklı bir güç kaynağı kullanmak, düşük elektrik akımı nedeniyle cihazın daha yavaş şarj edilmesine neden olabilir.
- Kulaklık şarj edilirken kullanılabilir, ancak bataryanın tamamen şarj edilmesi daha uzun sürebilir.
- Kulaklık şarj edilirken ısınabilir. Bu normaldir ve kulaklığın kullanım süresini veya performansını etkilemez. Batarya normalden daha fazla ısınırsa, şarj cihazı şarj etmeyi durdurabilir.
- Kulaklık doğru şarj olmuyorsa, kulaklık ve şarj cihazını bir Samsung Servis Merkezine götürün.

1 Şarj cihazı portu kapağını açık ve kulaklığı şarj cihazına bağlayın.

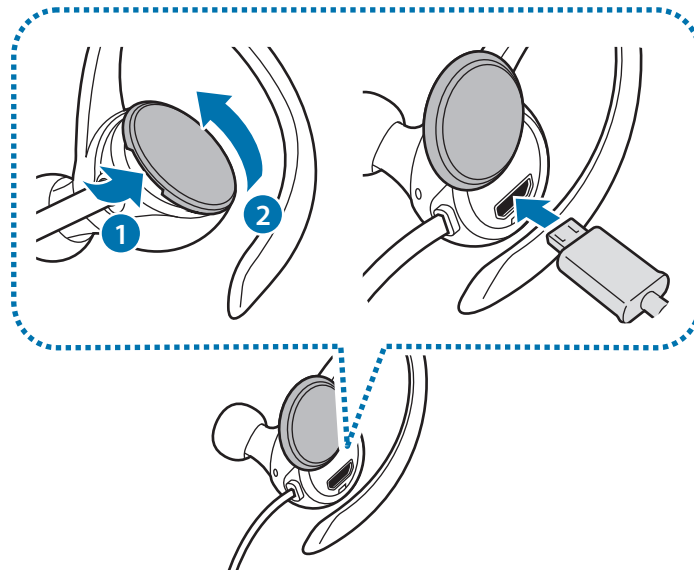



- Şarj cihazı port kapağını aşırı güç uygulayarak çekmeyin. Çekerseniz, şarj cihazı port kapağına zarar verebilirsiniz.
- Şarj cihazının yanlış bağlanması kulaklığa ciddi ölçüde hasar verebilir. Yanlış kullanımdan kaynaklı hiçbir hasar garanti kapsamına girmez.

2 Şarj tamamlandıktan sonra, kulaklığı şarj cihazından çıkarın.



- Enerjiden tasarruf etmek için, kullanmadığınızda şarj cihazını elektrik prizinden çıkarın. Şarj cihazında Güç düğmesi yoktur, dolayısıyla elektriği boşa harcamamak için kullanmadığınızda şarj cihazını elektrik prizinden çıkarmanız gereklidir. Şarj cihazı elektrik prizine yakın durmalı ve şarj sırasında kolay erişilmelidir.
- Bu üründeki batarya(lar) kullanıcılar tarafından kolaylıkla değiştirilemez.

## Kalan pil gücünün kontrol edilmesi

Güç tuşuna basın. Gösterge ışıkları, sizi kalan pil gücü hakkında ikaz eder.

Renk	Pil gücü
3 kere kırmızı renkte yanıp söner	• %30'dan az
Üç kere mor renkte yanıp söner	• %30–60
3 kere mavi renkte yanıp söner	• %60–100

## Kulaklığı açma ve kapama

Kulaklığı açmak için Güç tuşunu bir saniyelikine basılı tutun. Gösterge ışığı mavi renkte üç kere yanıp söner.

Kulaklığı kapatmak için Güç tuşunu yaklaşık dört saniye basılı tutun. Gösterge ışığı kırmızı renkte üç kere yanıp söner.



Havaalanları ve hastaneler gibi kablosuz cihazların kullanımının sınırlandırıldığı alanlarda yetkili personelden gönderilen tüm uyarı ve yönlendirmelere uyun.



## Kulaklığın hazırlanması ve takılması

### Kulaklık ucunu kulaklığa takma

- 1 Kulağınıza uyan kulaklık ucunu seçin.
- 2 Kulaklık ucunu, kulaklığa uç yuvasını tamamen kaplayacak şekilde yerleştirin.

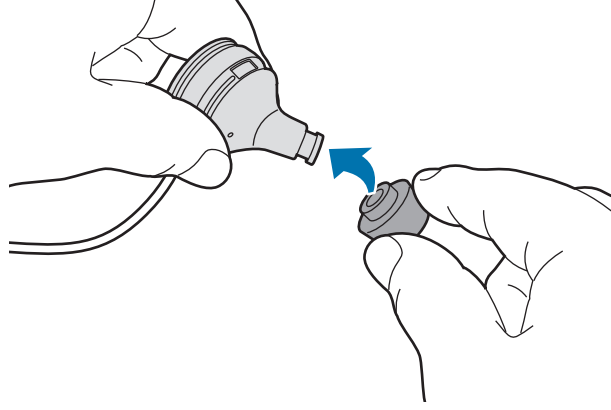

- Kulaklığı, kulaklık ucu olmadan kulaklarınıza takmayın. Aksi takdirde kulaklarınız acıyabilir.
- Kulaklık ucunu aşırı güç uygulayarak çekmeyin. Kulaklık ucu ucu yırtılabilir.

- 3 Kulaklığın diğer ucu için de aynı işlemi tekrarlayın.

### Kulak kancalarının kanat uçlarıyla değiştirilmesi

Kulak kancaları, varsayılan olarak kulaklıklara bağlıdır. Kulaklık kancalarını kanat uçlarıyla değiştirebilirsiniz.

- 1 Kulak kancasını aşağıdaki resimde gösterildiği gibi, hafifçe yukarı doğru çekip ardından kulaklık ucuna doğru çekerek çıkarın.

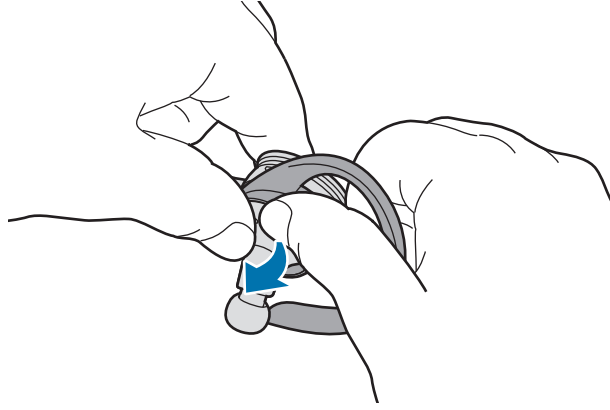

- Kulak kancasını yanlış yöne doğru çekmeyin. Bu, kulak kancasına zarar verebilir.
- Kulak kancasını aşırı güç uygulayarak çekmeyin. Bu, kulak kancasına zarar verebilir.

- 2 Kulağınıza uyan kanat ucunu seçin.  
Sol kanat ucunda, mikrofon delikleri vardır.

- 3 Kulaklığı kanat ucuyla kaplayın. Ardından sol kanat ucunu, mikrofon delikleri engellenmeyecek şekilde ayarlayın.

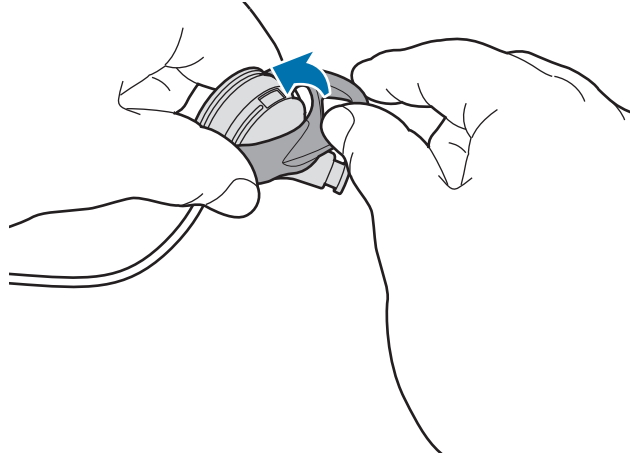

- Kanat ucunu yanlış yöne yerleştirmeyin. Bu, kanat ucuna zarar verebilir.
- Kulaklığı kanat uçları olmadan kulaklarınıza takmayın. Aksi takdirde kulaklarınız acıyabilir.
- Kanat ucunu aşırı güç uygulayarak çekmeyin. Kanat ucu yırtılabilir.

## Kulaklığın takılması



- Kulaklığı aşırı derece bükmeyin, kıvrımayın.
- Kulaklık üzerine aşırı güç uygulamayın.
- Kulaklığın herhangi bir parçasını güçlüce çekmeyin.

Kulaklığı, aşağıda gösterildiği gibi kulak kancaları kulağınıza yerleştirerek takın.



## Kablo uzunluğunu ayarlama ve kabloyu düzenleme

Kulaklık kablosunun uzunluğunu, kablo tutucuları kullanarak ayarlayabilir ve kabloların düzenli olmasını sağlayabilirsiniz.



- Kablo tutucuları kullanırken, kulaklığın herhangi bir parçasını aşırı güç uygulayarak çekmeyin. Bu, kulaklığa zarar verebilir.

Kulaklığı, kablo tutuculara aşağıda gösterildiği gibi yerleştirin. Ardından kablo tutucuyu tutun ve uzunluğunu ayarlamak için kabloyu hafifçe çekin.

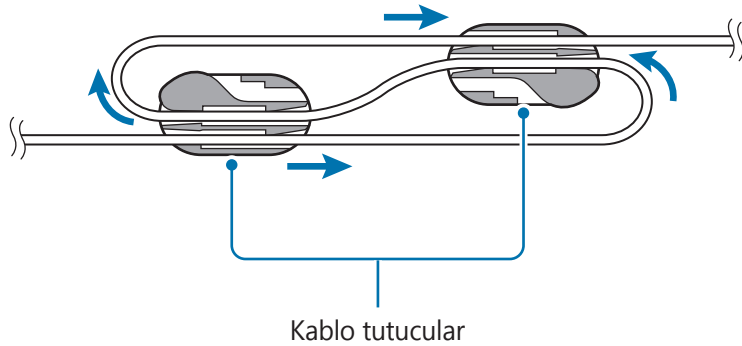

Kablo uzunluğunu ayarlamayı tamamladığınızda, kabloyu düzenli bir şekilde saklamak için kulaklık kablosunu, tutuculara aşağıda gösterildiği gibi yerleştirin.

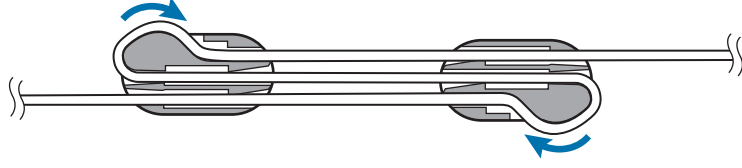

# Bluetooth ile bağlanma

## Bluetooth

### Bluetooth Hakkında

Bluetooth kısa mesafeden çeşitli cihazlara bağlanmak için 2,4 GHz frekans kullanan bir kablosuz teknoloji standardıdır. Mobil cihazlar, bilgisayarlar, yazıcılar ve diğer dijital ev aletleri gibi Bluetooth özellikli cihazlara kablolarla bağlı olmadan bağlanabilir ve veri alışverişi yapabilir.

### Bluetooth kullanımı için bildirimler

- Kulaklığınızı başka bir cihaza bağlarken sorun yaşamamak için cihazları birbirine yakın yerleştirin.
- Kulaklığınızın ve diğer Bluetooth cihazın Bluetooth bağlantı aralığında (10 m) olduğundan emin olun. Mesafe cihazların kullanıldığı ortama bağlı olarak farklılık gösterebilir.
- Kablosuz bağlantı kullanırken kulaklıkla bağlanılan cihaz arasında insan vücudu, duvar, köşe veya çit gibi engeller bulunmadığından emin olun.
- Bağlı bir cihazın Bluetooth antenine dokunmayın.
- Bluetooth, bazı endüstriyel, bilimsel, tıbbi ve düşük güç gerektiren ürünler ile aynı frekansı kullanır ve bu tür ürünlerin yanında bağlantı kurarken etkileşim oluşabilir.
- Özellikle Bluetooth SIG tarafından test edilmeyen veya onaylanmayan bazı cihazlar kulaklıkla uyumlu olmayabilir.
- Bluetooth özelliğini yasadışı amaçlar doğrultusunda kullanmayın (örneğin, dosyaların izinsiz kopyalanması veya ticari amaçlar doğrultusunda yasadışı iletişim kurma).

## Mobil cihaza bağlanma

Kulaklığı kullanmak için bir mobil cihazla eşleştirin. Cihazlar eşleştirildikten sonra, kulaklığı her açtığınızda mobil cihaza bağlanmaya çalışacaktır.

1 **Kulaklık** Çoklu fonksiyon/Çağrı cevap tuşunu yaklaşık üç saniye basılı tutarak Bluetooth eşleştirme moduna girin.

Gösterge ışığı kırmızı ve mavi renkte yanıp söner.



Kulaklığı ilk kez açtığınızda, otomatik olarak Bluetooth eşleştirme moduna geçer.

2 **Mobil cihaz** Bluetooth özelliğini etkinleştirin ve Bluetooth cihazlarını arayın.

Daha fazla bilgi için mobil cihazın kullanım kılavuzuna bakın.

3 **Mobil cihaz** Listedeki **Samsung Level Active (0000)** üzerine dokununuz.

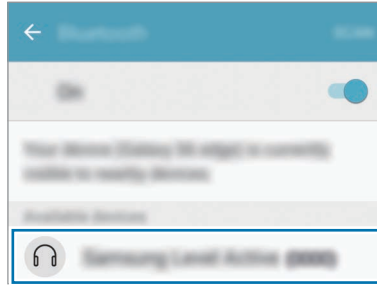

- Kulaklığın PIN kodu, mobil cihazın Bluetooth ayarları ekranında parantez içinde yer alan dört haneli sayıdır. Bu sayı her kulaklıkta farklıdır.
- Bluetooth bağlantısı başarısız olursa veya mobil cihaz kulaklığı bulamazsa, cihazın bilgisini mobil cihazın listesinden kaldırın. Ardından, tekrar bağlanmayı deneyin.
- Eğer kulaklık doğru çalışmazsa, yeniden başlatın veya cihazları tekrar eşleştirin.
- Bluetooth bağlantı aralığı ve ses kalitesi, bağlı cihazlara göre farklılık gösterebilir.

## Ek cihazları bağlama

Kulaklık aynı anda en fazla iki adede kadar etkin mobil cihaza bağlanabilir. Kulaklığı iki cihaza bağladığınızda son bağladığınız cihaz ana cihaz olarak kabul edilir.

- 1 Kulaklığı, Bluetooth aracılığıyla bir mobil cihaza bağlayın.
- 2 Çoklu fonksiyon/Çağrı cevap tuşunu yaklaşık üç saniye basılı tutarak Bluetooth eşleştirme moduna girin.

İlk mobil cihazın bağlantısı kesilecektir.

- 3 Kulaklığı, ikinci bir mobil cihaza bağlayın.

- 4 Kulaklığı, ilk mobil cihaza tekrar bağlayın.



Bu özellik bazı cihazlarda desteklenmiyor olabilir.

# Cihazları yeniden bağlama veya bağlantıları kesme

## Cihazları yeniden bağlama

Eğer Bluetooth bağlantısı cihazlar arasındaki mesafeye bağlı olarak kesilirse, cihazları belirli bir süre içinde tekrar yakınlaştırın. Cihazlar otomatik olarak yeniden bağlanacaktır.

Bluetooth bağlantısı bağlanan mobil cihaz nedeniyle sonlanırsa, cihazları yeniden eşleştirmek için mobil cihazdaki Bluetooth menüsüne erişin.

## Cihazların bağlantısını kesme

Çoklu fonksiyon/Çağrı cevap tuşunu yaklaşık üç saniye basılı tutun. Bundan sonra bağlantı kesilir ve kulaklık Bluetooth eşleştirme moduna girer.

Bağlantıyı, kulaklığı kapatarak da kesebilirsiniz. Kulaklığı tekrar açtığınızda ve cihazlar menzilin içindeyse kulaklık en son eşleştirilen cihaza otomatik olarak bağlanır.



Bluetooth bağlantısı doğru bir şekilde kesilmediğinde ses çıkabilir.



# Kulaklığın kullanımı

## Kulaklığın kullanımı

Kulaklık başka bir cihaza bağlandığında çeşitli özellikler mevcut kullanılabilir.



Aşağıdaki tanımlar Android 6.0 çalıştıran bir Samsung mobil cihazı esas almaktadır. Bağlı cihaza bağlı olarak bazı özellikler kullanılamayabilir.

## Arama özellikleri

### Bir aramayı yanıtlama

Kulaklık takılı iken bir arama gelirse, kulaklık uyarı sesi verir. Bir aramayı yanıtlamak için [Çağrı cevap] tuşuna basın.



- Kulaklık iki cihaza bağlı olduğunda ve her iki cihaz da aynı anda arama aldığı anda, sadece birincil cihazın aramasını yanıtlayabilirsiniz.
- Bir multimedya cihazını bir cihazdan oynatırken, diğer cihazdan aramaları yanıtlamaya devam edebilirsiniz.

### Bir aramayı reddetme

Çağrı cevap tuşunu bir saniye kadar basılı tutun.

### Ses seviyesini ayarlama

Ses seviyesi tuşlarına basın.

### Mikrofonu kapatma

Diğer tarafın sizi duymaması için mikrofonu kapatın, bir saniyelikliğine Çağrı cevap tuşunu basılı tutun. Kulaklık, mikrofon açıldığında yada kapandığında bir ses çıkaracaktır.

## Ses çıkışı deęiřtirme

Aramanın sesini cihaz ile kulaklık arasında deęiřtirmek için baęlanan cihazın arama özelliklerini kullanın.

## Bir aramayı sonlandırma

[Çaęrı cevap] tuřuna basın.

## Multimedya dosyalarının oynatılması

Çoklu fonksiyon düęmesini kullanarak müzik ve videolar gibi medyaları kontrol edin.

## Bir multimedya dosyasını oynatmak ve duraklatmak

Çoklu fonksiyon düęmesine basın. En son çalınan müzik dosyası, baęlanan cihaza yüklenmiş olan varsayılan müzik uygulamasında otomatik olarak çalınacaktır.

Çalma sırasında, duraklatma yapmak için Çoklu fonksiyon düęmesine basın. Kayıttan oynatmaya devam etmek için, Çoklu fonksiyon düęmesine yeniden basın.



Baęlı olan iki cihaz multimedya dosyalarını aynı anda oynattığında kulaklık, akışı oynatıma ilk bařlayan cihazdan alacaktır. Halihazırda oynatılan dosya duraklatıldığında dięer cihazdaki dosya otomatik olarak oynatılmaya bařlar.

## Sonraki multimedya dosyasına geçme

Oynatım sırasında bir sonraki dosyaya atlamak için Ses seviyesi (-) tuřunu basılı tutun. Alternatif olarak, Çoklu fonksiyon düęmesine iki kere basın.

## Önceki multimedya dosyasına geçme

Oynatım sırasında bir önceki dosyaya atlamak için Ses seviyesi (+) tuřunu basılı tutun.

## Ses seviyesini ayarlama

Ses seviyesi tuřlarına basın.

## Samsung Level Kullanımı

Bađlı cihazda, Samsung Level uygulamasını Google Play Store'dan veya Galaxy Apps'ten indirin. Bu uygulama ile, kalan pil g¼c¼n¼ kontrol edebilir, ses seviyesini ayarlayabilirsiniz.

Daha fazla bilgi iin uygulamanın yardım men¼s¼ne bakın.



Bu Samsung Level uygulaması, Android iřletim sistemi 4.2.2 veya ¼zeri ile alıřan Samsung mobil cihazlarla uyumludur. Bazı ¼zellikler, bađlı cihaz veya iřletim sistemine bađlı olarak farklılık g¼sterebilir veya kulaklıđınızda alıřmayabilir.

# Ek

## Sorun giderme

Bir Samsung Servis Merkeziyle iletişim kurmadan önce, lütfen aşağıdaki çözümleri deneyin.

### Kulaklığınız açılmıyor

Batarya tamamen boşalmışsa, kulaklığınız açılmaz. Kulaklığı çalıştırmadan önce pili tamamen şarj edin.

### Kulaklığınız donuyor

Kulaklığınızdan gelen sesde donma veya bozulma gibi bir sorun varsa, bu sorunu kulaklığı kapatıp yeniden açarak çözmeyi deneyin.

Kulaklık hala yanıt vermiyorsa, Bluetooth bağlantısını sonlandırıp tekrar bağlayın. Bunu yapmak için Çoklu fonksiyon/Çağrı cevap tuşunu yaklaşık üç saniye basılı tutarak Bluetooth eşleştirme moduna girin. Kulaklık, Bluetooth eşleştirme moduna girdiğinde cihazları tekrar bağlayın ve ardından kulaklığın çalışmasını kontrol edin.

Problem hala çözülmemişse bir Samsung Servis Merkezini arayın.

### Batarya uygun şekilde şarj olmuyor (Samsung onaylı şarj cihazları için)

Şarj cihazının uygun şekilde bağlandığından emin olun.

Problem hala çözülmemişse bir Samsung Servis Merkezini arayın.

## Başka bir Bluetooth cihaz kulaklığınızı bulamıyor

- Kulaklığınızın Bluetooth eşleştirme modunda olduğundan emin olun.
- Kulaklığı baştan başlatıp tekrar kulaklığı aratın.
- Kulaklığınızın ve diğer Bluetooth cihazın Bluetooth bağlantı aralığında (10 m) olduğundan emin olun.

Yukarıdaki ipuçları sorunu çözmüyorsa, bir Samsung Servis Merkeziyle iletişim kurun.

## Kulaklığınız başka bir Bluetooth cihazına bağlanamaz

- Kulaklığınızın ve diğer Bluetooth cihazın maksimum Bluetooth aralığında (10 m) olduğundan emin olun.
- Bağlantı kurmak istediğiniz cihazda eşleşmiş tüm cihazların bağlantısını kesip tekrar bağlamayı deneyin.

## Bluetooth bağlantısı sıkça kesiliyor

- Eğer cihazlar arasında engeller varsa, çalışma mesafesi azalabilir.
- Kulaklığınızın ve diğer Bluetooth cihazın maksimum Bluetooth aralığında (10 m) olduğundan emin olun.
- Kulaklığı diğer Bluetooth cihazlarla kullanırken, bağlantı elektromanyetik dalgalardan etkilenebilir. Kulaklığı daha az kablosuz cihazların bulunduğu ortamlarda kullanın.

## Diğerlerinin sesini duyamıyorsunuz

- Cihazın ses seviyesini ayarlayın.
- Kulaklığınızdaki sesleri tam ses seviyesinde duyamadığınızda, bağlı cihazdaki ses seviyesini ayarlayın.

## Bir arama sırasında ses yankılanıyor

Ses açma/kapama düğmesi basarak sesi ayarlayın veya başka bir yere gidin.

## Aramada dięerleri konuřtuklarınızı duyamıyor

- Mikrofonun aık olduęundan emin olun.
- Dahili mikrofonu kapatmadığınızdan emin olun.

## Ses kalitesi dūřuk

- Kablosuz aę servisleri servis saęlayıcının aęındaki sorunlardan dolayı devre dıřı kalmıř olabilir. Kulaklıęın, elektromanyetik dalgalardan uzak olduęundan emin olun.
- Kulaklıęınızın ve dięer Bluetooth cihazın maksimum Bluetooth aralıęında (10 m) olduęundan emin olun.
- Baęlı cihazın ses seviyesine baęlı olarak ses seviyesinde dūřuřlerle veya gūrūltūyle karřılařabilirsiniz. Bunu önlemek iin, baęlı cihazın sesini uygun řekilde ayarlayın.

## Kulaklık, kullanım kılavuzunda tanımlanandan farklı alıřıyor

- Mevcut iřlevler baęlı cihaza baęlı olarak farklılık gōsterebilir.
- Kulaklıęa iki cihaz aynı anda baęlandığında bazı özellikler kullanılamayabilir.

## Batarya ilk satın aldıęımdan daha abuk bořalıyor

- Kulaklıęı veya bataryayı ok sıcak veya ok soęuk ortamlara maruz bıraktığınızda, kullanılabilir řarj azalabilir.
- Batarya tūkenebilir ve kullanılabilir řarj sūresi zamanla azalır.

\* Bu cihazın kullanım ömrü 3 yıldır.

\* Samsung Çağrı Merkezi : 444 77 11

Üretici Firma: SAMSUNG ELECTRONICS CO., LTD  
443-742 129, SAMSUNG-RO, YEONGTONG-GU  
SUWON KYONGGI-DO SOUTH KOREA  
Tel: +82-2-2255-0114

İthalatçı Firma: Samsung Electronics İstanbul Paz. ve  
Tic. Ltd. Şti  
Adres: Flatofis İstanbul İş Merkezi Otakçılar Cad.  
No:78 Kat:3 No:B3 Eyüp 34050  
İSTANBUL TÜRKİYE  
Tel:+90 212 467 0600

## **Telif hakkı**

Telif hakkı © 2016 Samsung Electronics

Bu kılavuz uluslararası telif hakkı kanunları ile korunmaktadır.

Bu kullanım kılavuzunun hiçbir kısmı çoğaltılamaz, dağıtılamaz, tercüme edilemez veya elektronik veya mekanik olarak herhangi bir şekilde aktarılamaz ve bunlara Samsung Electronics'in önceden yazılı izni olmaksızın fotokopi çekme, kaydetme veya herhangi bir bilgi depolama ve alma sistemine saklama dahildir.

## **Ticari Markalar**

- SAMSUNG ve SAMSUNG logosu, Samsung Electronics'in tescilli ticari markalarıdır.
- Bluetooth® , dünya çapında Bluetooth SIG, Inc. şirketinin tescilli ticari markasıdır.
- Diğer tüm ticari markalar ve telif hakları, kendi ilgili sahiplerinin mülkiyetidir.

# قراءة الدليل أولاً

يرجى قراءة هذا الدليل قبل استخدام الجهاز لضمان الاستخدام الآمن والسليم.

- قد تختلف الصور في المظهر عن المنتج الفعلي. يخضع المحتوى للتغيير بدون إشعار مسبق.
- قبل استخدام سماعة الرأس، تأكد من أن الجهاز المحمول الذي ترغب في توصيله متوافق مع سماعة الرأس هذه.

## الرموز الإرشادية

تحذير: المواقع التي قد تؤدي إلى إصابتك أنت أو الآخرين



تنبيه: المواقع التي قد تتسبب في تلف الجهاز أو أي معدات أخرى



ملاحظة: الملاحظات، أو تلميحات الاستخدام، أو أي معلومات إضافية





# بدء التشغيل

## محتويات العبوة

تحقق من وجود الأشياء التالية داخل علبة المنتج:

- سماعة الرأس
- طرف سماعة الأذن (٣ مجموعات، صغيرة/متوسطة/كبيرة)
- طرف الجناح (مجموعتان، صغيرة/كبيرة)
- دليل التشغيل السريع
- قد تختلف العناصر المرفقة بجهازك وأي ملحقات متوفرة حسب منطقتك ومزوّد الخدمة الخاص بك.
- يتم تصميم العناصر المرفقة خصيصاً لهذا الجهاز، وقد لا تكون متوافقة مع أجهزة أخرى.
- المظاهر والمواصفات تخضع للتغيير بدون إشعار مسبق.
- يمكنك شراء ملحقات إضافية من موزع سامسونج المحلي. تأكد أنها متوافقة مع الجهاز قبل الشراء.
- استخدم الشواحن المعتمدة من قبل سامسونج فقط. استخدام الملحقات غير المعتمدة قد يؤدي إلى حدوث مشكلات في الأداء وأعطال لا يتم تغطيتها بواسطة الضمان.
- توفر جميع الملحقات يخضع للتغيير حسب الشركات المصنعة بشكل كامل. لمزيد من المعلومات حول الملحقات المتوفرة، راجع موقع سامسونج على الويب.



## تصميم الجهاز

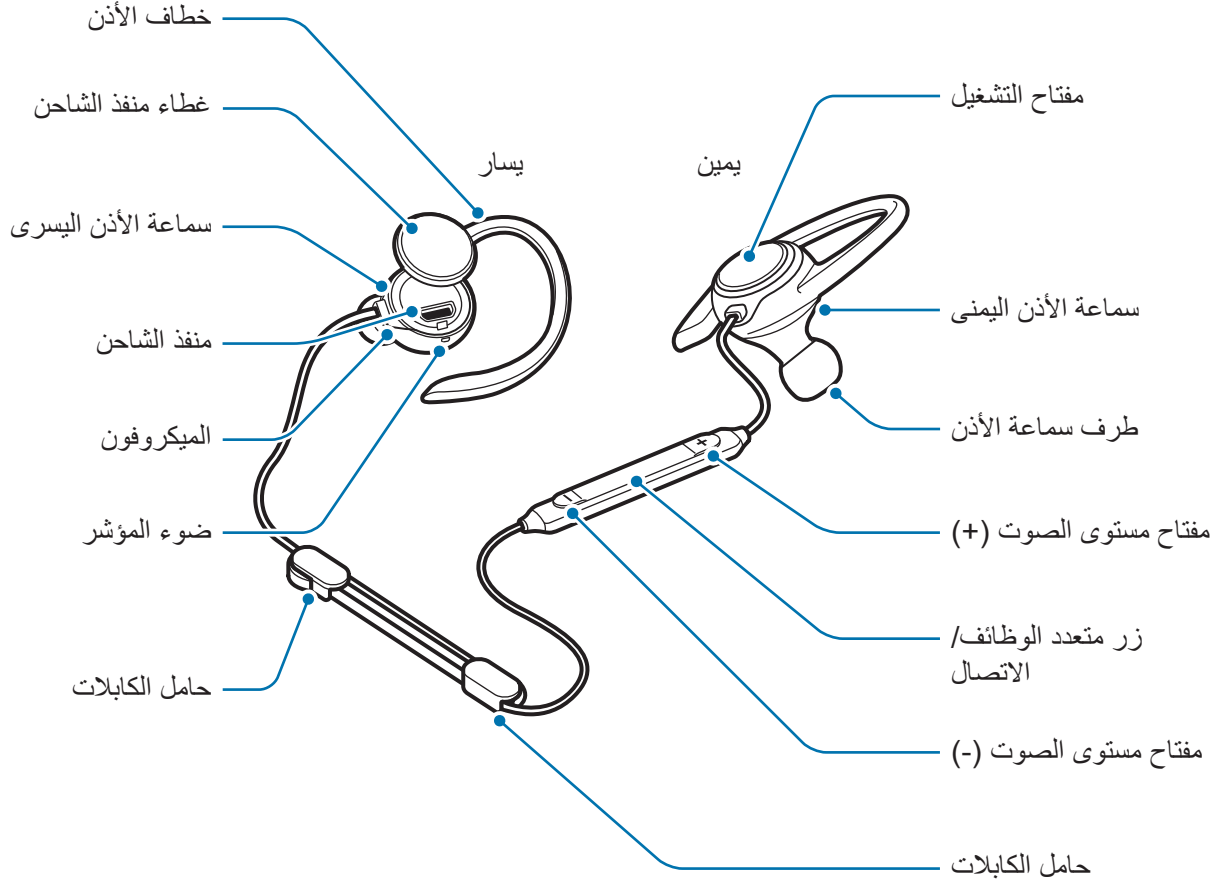

## الأزرار والوظائف

الاسم	الوظيفة
مفتاح التشغيل	• اضغط مطولاً لمدة ثانية واحدة لتشغيل سماعة الرأس.
	• اضغط مطولاً لمدة أربع ثوانٍ تقريباً لإيقاف تشغيل سماعة الرأس.
	• اضغط للتحقق من شحن البطارية المتبقي.

الاسم	الوظيفة
زر متعدد الوظائف/ الاتصال	<ul style="list-style-type: none"> <li>• اضغط للرد على المكالمات أو لإنهاءها.</li> <li>• اضغط لتشغيل ملفات الوسائط أو لإيقاف تشغيلها.</li> <li>• عند إنهاء اتصال البلوتوث، اضغط لإعادة توصيل الأجهزة.</li> <li>• أثناء إجراء مكالمة، اضغط مطولاً لمدة ثانية واحدة لتشغيل الميكروفون أو إيقاف تشغيله.</li> <li>• اضغط مطولاً لمدة ثانية واحدة لرفض مكالمة، أو تشغيل تطبيق <b>S Voice</b>.</li> <li>• اضغط مطولاً لنحو ثلاث ثوانٍ للدخول إلى وضع الإقران عبر البلوتوث.</li> <li>• اضغط مرتين للتخطي إلى الملف التالي أثناء تشغيل الوسائط.</li> </ul>
مفاتيح مستوى الصوت	<ul style="list-style-type: none"> <li>• اضغط لضبط الصوت أثناء إجراء مكالمة أو أثناء تشغيل الوسائط.</li> <li>• اضغط مطولاً على مفتاح مستوى الصوت (-) لمدة ثانية واحدة للتخطي إلى الملف التالي أثناء تشغيل الوسائط.</li> <li>• اضغط مطولاً على مفتاح مستوى الصوت (+) لمدة ثانية واحدة للتخطي إلى الملف السابق أثناء تشغيل الوسائط.</li> </ul>

## ضوء المؤشر

ينبهك ضوء المؤشر إلى حالة سماع الرأس.

اللون	الحالة
يومض باللون الأزرق ثلاث مرات	• التشغيل
تومض باللون الأحمر ثلاث مرات	• إيقاف التشغيل
تومض باللون الأحمر، والأزرق	• وضع إقران البلوتوث
تومض باللون الأزرق ثلاث مرات بسرعة	• توصيل الأجهزة المحمولة عبر البلوتوث
تومض باللون الأزرق	• المكالمة الواردة
أحمر	• الشحن
أزرق	• مشحون بالكامل
إيقاف التشغيل	• أثناء الاستخدام أو في وضع السكون

## شحن البطارية

قم بشحن البطارية قبل استخدام سماعة الرأس لأول مرة، أو في حالة عدم استخدام سماعة الرأس لفترات زمنية ممتدة.

استخدام الشواحن المعتمدة من قبل سامسونج فقط. يمكن للشواحن أو الكبلات غير المعتمدة أن تتسبب في انفجار البطاريات أو تلحق أضراراً بسماعة الرأس.



• يمكنك شحن سماعة الرأس باستخدام الشاحن (يُباع منفصلاً).



• استخدام مصدر للتيار الكهربائي آخر غير الشاحن، مثل كمبيوتر، قد يؤدي إلى سرعة شحن أبطأ وذلك بسبب انخفاض شدة التيار الكهربائي.

• يمكن استخدام سماعة الرأس أثناء شحنه، ولكن قد يستغرق الأمر زمناً أطول لكي تشحن البطارية بالكامل.

• أثناء الشحن، قد ترتفع درجة حرارة سماعة الرأس. ويعد هذا الأمر طبيعياً ولا ينبغي أن يؤثر على عمر سماعة الرأس أو على مستوى أدائه. في حالة ارتفاع درجة حرارة البطارية بشكل أكبر عن المعتاد، فقد يتوقف الشاحن عن الشحن.

• إذا لم يكن يجري شحن سماعة الرأس بطريقة صحيحة، فخذ سماعة الرأس والشاحن إلى مركز خدمة سامسونج.

1) افتح غطاء منفذ الشحن وقم بتوصيل سماعة الرأس بشاحن.

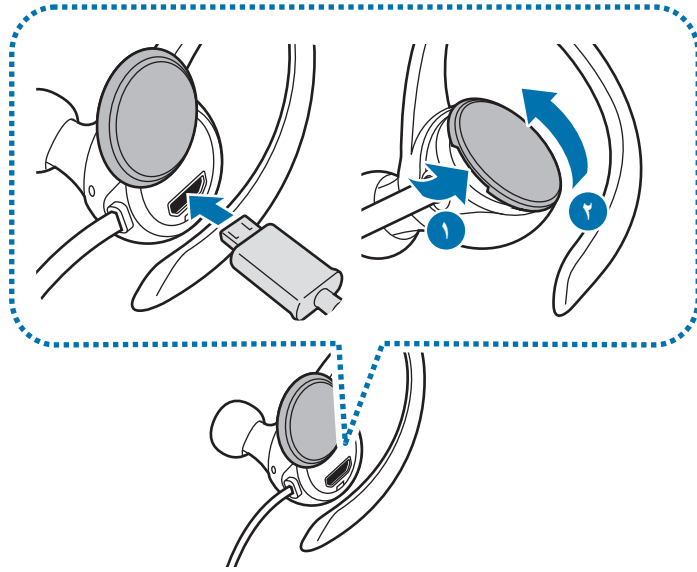

• لا تسحب غطاء منفذ الشاحن بشكل زائد عن الحد. فقد يؤدي ذلك إلى تلف غطاء منفذ الشاحن.

• قد يؤدي توصيل الشاحن بطريقة غير صحيحة إلى إلحاق تلفيات خطيرة بسماعة الرأس. لا يغطي الضمان أية أضرار تنتج عن سوء الاستخدام.



٢ بعد الشحن الكامل للبطارية، افصل سماعة الرأس عن الشاحن.

لتوفير الطاقة، افصل الشاحن في حالة عدم استخدامه. لا يتوفر بالشاحن مفتاح التشغيل، لذا، يجب عليك فصل الشاحن عن المقبس الكهربائي في حالة عدم الاستخدام لتجنب استنفاد التيار. ينبغي أن يظل الشاحن قريباً من المقبس الكهربائي بحيث يسهل الوصول إليه أثناء الشحن.



## التحقق من شحن البطارية المتبقي

اضغط على مفتاح التشغيل. سوف تنبهك أضواء المؤشر بالطاقة المتبقية في البطارية.

اللون	طاقة البطارية
تومض باللون الأحمر ثلاث مرات	• أقل من ٣٠٪
يومض باللون البنفسجي ثلاث مرات	• ٣٠ - ٦٠٪
يومض باللون الأزرق ثلاث مرات	• ٦٠ - ١٠٠٪

## تشغيل سماعة الرأس وإيقاف تشغيلها

لتشغيل سماعة الرأس، اضغط مطولاً على مفتاح التشغيل لمدة ثانية واحدة. سوف يومض ضوء المؤشر باللون الأزرق ثلاث مرات.

لإيقاف تشغيل سماعة الرأس، اضغط مطولاً على مفتاح التشغيل لمدة أربع ثوانٍ تقريباً. سوف يومض ضوء المؤشر باللون الأحمر ثلاث مرات.

اتبع جميع التحذيرات المنشورة والاتجاهات من أشخاص موثوق بهم في المناطق التي يحظر فيه استخدام الأجهزة اللاسلكية مثل الطائرات والمستشفيات.



## تجهيز سماعة الرأس وارتداؤها

### تركيب طرف سماعة الأذن في سماعة الأذن

١ حدد طرف سماعة الأذن الذي يناسب أذنيك.

٢ غط المزلاج أسفل سماعة الأذن بطرف سماعة الأذن.

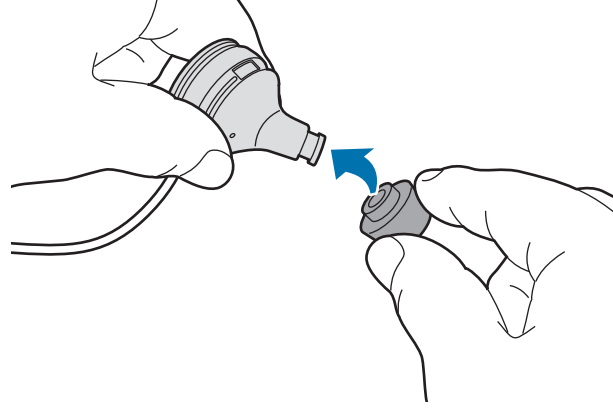

- لا تضع سماعات الأذن في أذنيك بدون طرف سماعة الأذن. فقد يؤدي ذلك إلى إصابة أذنيك بأذى.
- لا تسحب طرف سماعة الأذن بشكل زائد عن الحد. قد يتمزق طرف سماعة الأذن.



٣ اتبع الإجراء ذاته مع سماعة الأذن الأخرى.

## استبدال خطافات الأذن بأطراف الجناح

في الوضع الافتراضي، تكون خطافات الأذن متصلة بسماعات الأذن. ويمكنك استبدالها بأطراف الجناح.

١ أزل خطاف الأذن عن طريق الإمساك بالخطاف بالطريقة الموضحة في الصورة، واسحبه برفق لأعلى، ثم اسحبه تجاه طرف سماعة الأذن.

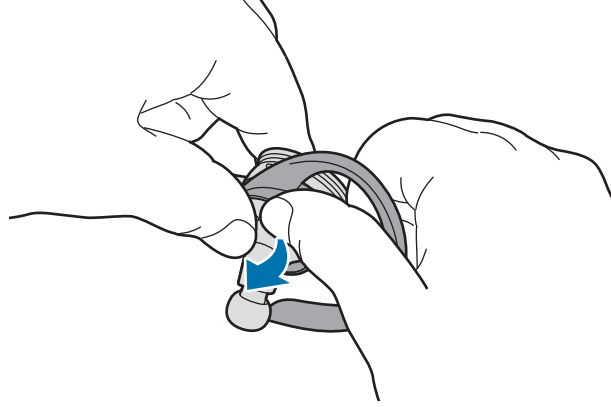

- لا تسحب خطاف الأذن في الاتجاه غير الصحيح. فقد يؤدي ذلك إلى تلف خطاف الأذن.
- لا تسحب خطاف الأذن بشكل زائد عن الحد. فقد يؤدي ذلك إلى تلف خطاف الأذن.



٢ حدد طرف الجناح الذي يناسب أذنيك.

يتمتع طرف الجناح الأيسر بفتحات ميكروفون بداخله.

٣ غط سماعة الأذن بطرف الجناح. وبعد ذلك، اضبط طرف الجناح الأيسر بحيث لا يتم سد فتحات الميكروفون.

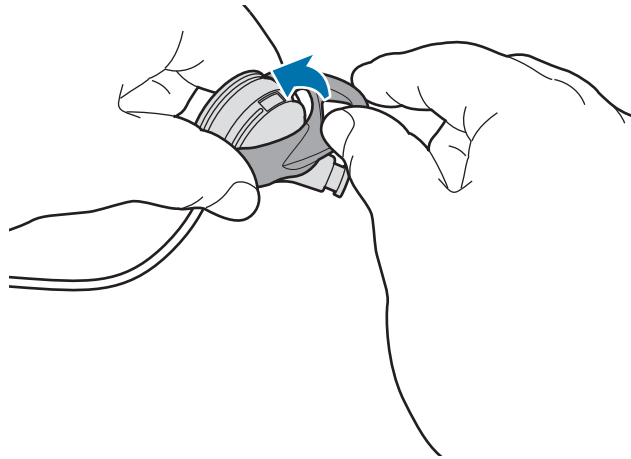

- لا تسحب طرف الجناح في الاتجاه غير الصحيح. فقد يؤدي ذلك إلى تلف طرف الجناح.
- لا تضع سماعات الأذن في أذنيك بدون أطراف الجناح. فقد يؤدي ذلك إلى إصابة أذنيك بأذى.
- لا تسحب طرف الجناح بشكل زائد عن الحد. فقد يتمزق طرف الجناح.



## ارتداء سماعة الرأس

- لا تتن سماعة الرأس ولا تقم بليها بشكل زائد عن الحد.
- لا تضغط بقوة زائدة عن الحد على سماعة الرأس.
- لا تسحب أي جزء من سماعة الرأس بشكل زائد عن الحد.



ارتدِ سماعة الرأس بالطريقة المبيّنة في الصورة عن طريق وضع كل خطاف أذن فوق أذنيك.



## ضبط طول الكابل وإدارة الكابل

يمكنك ضبط طول كابلات سماعة الرأس باستخدام حوامل الكابلات، وبقاء الكابلات مرتبة.

- لا تسحب أي جزء من سماعة الرأس بشكل زائد عن الحد عند استخدام حوامل الكابلات. فقد يؤدي ذلك إلى إتلاف سماعة الرأس.



أدخل كابل سماعة الرأس في حوامل الكابلات، بالطريقة المبيّنة في الصورة أدناه. وبعد ذلك، أمسك حامل الكابلات واسحب الكابل برفق لضبط طوله.

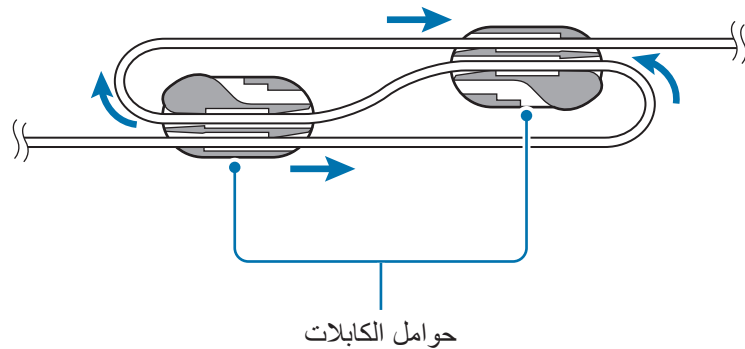



عند الانتهاء من ضبط طول الكابل، أدخل كابل سماعة الرأس في الحامل، بالطريقة المبينة في الصورة أدناه حتى تبقى الكابلات مرتبة.

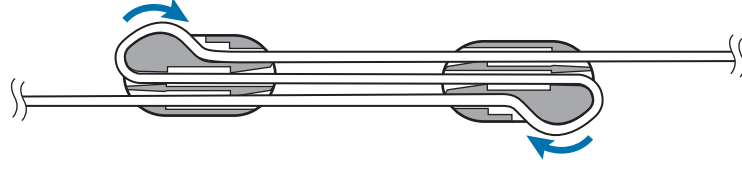

# التوصيل عبر البلوتوث

## البلوتوث

### نبذة عن البلوتوث

البلوتوث عبارة عن معيار تكنولوجي لاسلكي يستخدم تردد ٢,٤ جيجاهرتز لتوصيل أجهزة عديدة عبر المسافات القصيرة. يمكنها توصيل وتغيير البيانات مع أجهزة البلوتوث الأخرى مثل أجهزة المحمول، وأجهزة الكمبيوتر، والطابعات، والأجهزة المنزلية الرقمية الأخرى بدون توصيل كابلات.

### إشعارات استخدام البلوتوث

- لتجنب حدوث مشكلات عند توصيل سماعة الرأس بجهاز آخر، ضع الأجهزة بالقرب من بعضها البعض.
- تأكد أن سماعة الرأس وجهاز بلوتوث الآخر موجودان في نطاق توصيل البلوتوث (١٠ م). قد تتغير المسافة حسب البيئة التي يتم استخدام الأجهزة بها.
- تأكد من عدم وجود أي عوائق بين سماعة الرأس والجهاز المتصل، بما في ذلك الأجسام البشرية أو الجدران أو الأركان أو الجسور.
- لا تلمس هوائي البلوتوث لجهاز متصل.
- يستخدم البلوتوث نفس التردد مثل بعض المنتجات الصناعية، والعلمية، والطبية، والتيار المنخفض وقد يحدث التداخل عند إجراء الاتصالات بالقرب من هذه الأنواع من المنتجات.
- بعض الأجهزة، وخصوصًا التي لم يتم اختبارها أو اعتمادها من قبل شركة Bluetooth SIG قد لا تكون متوافقة مع سماعة الرأس.
- لا تستخدم ميزة البلوتوث لأغراض غير قانونية (على سبيل المثال، إقران نسخ الملفات أو إجراء الاتصالات بطريقة غير مشروعة لأغراض تجارية).

## التوصيل بجهاز محمول

لاستخدام سماعة الرأس، قم بإقرانه بجهاز محمول. عند اقتران الجهازين، تحاول سماعة الرأس الاتصال بالجهاز المحمول عند تشغيله في أي وقت.

١ **سماعة الرأس** اضغط مطولاً على الزر متعدد الوظائف/الاتصال لنحو ثلاث ثوانٍ للدخول إلى وضع إقران البلوتوث.

يومض ضوء المؤشر باللون الأحمر والأزرق.

عندما تقوم بتشغيل سماعة الرأس لأول مرة، فإنها تدخل تلقائيًا إلى وضع الإقران باستخدام البلوتوث.



٢ **الجهاز المحمول** قم بتنشيط ميزة البلوتوث وابحث عن أجهزة البلوتوث.

لمزيد من المعلومات، راجع دليل مستخدم الجهاز المحمول.

٣ **الجهاز المحمول** اضغط على **Samsung Level Active (0000)** من القائمة.

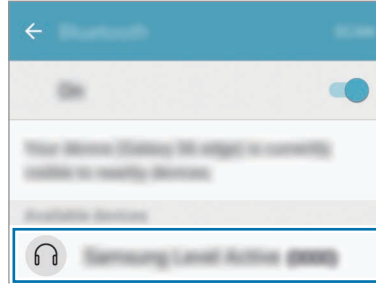

- رمز PIN لسماعة الرأس عبارة عن رقم مكون من أربعة أرقام موضوعة بين قوسين معروضة على شاشة إعدادات بلوتوث الجهاز المحمول. الرقم يختلف حسب سماعة الرأس.
- في حالة فشل اتصال البلوتوث، أو إذا لم يتمكن الجهاز المحمول من تحديد موقع سماعة الرأس، فقم بإزالة معلومات الجهاز من قائمة الجهاز المحمول. ثم حاول التوصيل مرة أخرى.
- إذا لم تعمل سماعة الرأس بطريقة صحيحة، فأعد تشغيله أو حاول إقران الأجهزة مرة أخرى.
- تختلف الجودة الصوتية لنطاق اتصال البلوتوث حسب الأجهزة المتصلة.

## توصيل أجهزة محمولة إضافية

يمكن لساعة الرأس التوصيل بجهازين محمولين في آنٍ واحد. عندما تقوم بتوصيل ساعة الرأس بالجهازين، فإن الجهاز الأخير الذي تقوم بتوصيله يتم التعرف عليه باعتباره الجهاز الرئيسي.

١ قم بتوصيل ساعة الرأس بجهاز محمول آخر عبر البلوتوث.

٢ اضغط مطولاً على الزر متعدد الوظائف/الاتصال لمدة ثلاث ثوان تقريباً للدخول إلى وضع الإقران عبر البلوتوث. يتم فصل الجهاز المحمول الأول.

٣ قم بتوصيل ساعة الرأس بجهاز محمول آخر.

٤ أعد توصيل ساعة الرأس بالجهاز المحمول الأول.

قد لا يتم دعم هذه الميزة في بعض الأجهزة.



## إعادة توصيل أو فصل الأجهزة

### إعادة توصيل الأجهزة

في حالة انتهاء اتصال البلوتوث بسبب المسافة الفاصلة بين الأجهزة، وتقريب الأجهزة من بعضها في خلال فترة زمنية محددة. يتم إعادة توصيل الأجهزة تلقائيًا.

في حالة قطع اتصال البلوتوث بسبب الجهاز المحمول المتصل، استخدم قائمة البلوتوث الموجودة في الجهاز المحمول لإقران الجهازين مرة أخرى.

### قطع توصيل الأجهزة

اضغط مطولاً على الزر متعدد الوظائف/الاتصال لنحو ثلاث ثوان. ثم، ينتهي الاتصال وتدخل سماعة الرأس إلى وضع إقران البلوتوث.

يمكنك أيضاً إنهاء الاتصال بواسطة إيقاف تشغيل سماعة الرأس. عندما تقوم بتشغيل سماعة الرأس مرة أخرى، مع وجود الأجهزة في النطاق، تقوم سماعة الرأس بالاتصال تلقائيًا بأحدث الأجهزة اقترانًا.

قد يحدث التشويش في الاتصال في حالة قطع اتصال البلوتوث بطريقة غير صحيحة.



# استخدام سماعة الرأس

## استخدام سماعة الرأس

تتوفر ميزات عديدة عند توصيل سماعة الرأس بجهاز آخر.

العمليات الوصفية التالية تستند إلى جهاز محمول سامسونج الذي يعمل بنظام التشغيل Android 6.0. قد لا تتوفر بعض الميزات حسب الجهاز المتصل.



### ميزات الاتصال

#### الرد على مكالمة

عند ورود مكالمة أثناء ارتداءك لسماعة رأس، تصدر سماعة الرأس صافرة. اضغط على المفتاح "تحدث" للرد على المكالمة.

- عند توصيل سماعة الرأس بجهازين مع تلقي الجهازين مكالمات في وقت واحد، يمكنك الرد على المكالمة الواردة للجهاز الأساسي.
- عندما تقوم بتشغيل ملف الوسائط من جهاز، فيمكن أن تظل ترد على المكالمات من الجهاز الآخر.



#### رفض مكالمة

اضغط مطولاً على زر التحدث لمدة ثانية واحدة.

#### ضبط مستوى الصوت

اضغط على مفتاح مستوى الصوت.

#### أوقف تشغيل الميكروفون

لإيقاف تشغيل الميكروفون بحيث لا يسمعك الطرف الآخر، اضغط مطولاً على زر التحدث لمدة ثانية واحدة. تصدر سماعة الرأس صوتاً عند تشغيل الميكروفون أو إيقاف تشغيله.

## تبديل خرج الصوت

استخدم ميزات الاتصال في الجهاز المتصل لتبديل صوت المكالمة بين سماعة الرأس والجهاز.

## إنهاء مكالمة

اضغط على زر "تحدث".

## تشغيل ملفات الوسائط

تحكم في تشغيل الوسائط، مثل الموسيقى ولقطات الفيديو، باستخدام الزر متعدد الوظائف.

## تشغيل ملف الوسائط وإيقاف تشغيله مؤقتًا

اضغط على الزر متعدد الوظائف. يتم تشغيل آخر ملف موسيقى يتم تشغيله تلقائيًا في تطبيق الموسيقى الافتراضي المثبت على الجهاز المتصل.

أثناء التشغيل، اضغط على الزر متعدد الوظائف لإيقاف العرض مؤقتًا. لاستئناف العرض، اضغط على زر متعدد الوظائف مرة أخرى.

عندما يقوم جهازين متصلين بتشغيل ملفات متعددة الوسائط في وقت واحد، تقوم سماعة الرأس بالبحث من الجهاز الذي يبدأ تشغيل الملف أولاً. عندما توقف تشغيل الملف الحالي مؤقتًا، فإن الملف الذي يجري تشغيله على الجهاز الآخر يتم تشغيله تلقائيًا.



## التخطي إلى ملف الوسائط المتعددة التالي

اضغط مطولاً على مفتاح مستوى الصوت (-) لمدة ثانية واحدة للتخطي إلى الملف التالي أثناء التشغيل. وبدلاً من ذلك، اضغط على الزر متعدد الوظائف مرتين.

## التخطي إلى ملف الوسائط المتعددة السابق

اضغط مطولاً على مفتاح مستوى الصوت (+) لمدة ثانية واحدة للتخطي إلى الملف السابق أثناء التشغيل.

## ضبط مستوى الصوت

اضغط على مفتاح مستوى الصوت.

## استخدام Samsung Level

في الجهاز المتصل، قم بتنزيل التطبيق Samsung Level من Google Play Store أو Galaxy Apps. مع التطبيق، يمكنك التحقق من الطاقة المتبقية في البطارية وضبط مستوى الصوت.

لمزيد من المعلومات، راجع قائمة تعليمات التطبيق.

التطبيق Samsung Level متوافق مع أجهزة سامسونج المحمولة التي تعمل بنظام تشغيل Android الإصدار 4.2.2 أو الإصدارات الأحدث. قد تختلف بعض الميزات، أو قد لا تعمل على سماعة الرأس لديك وذلك حسب الجهاز المتصل أو نظام التشغيل.





# الملحق

## حل المشكلات

قبل الاتصال بمركز خدمة سامسونج، الرجاء محاولة استخدام الحلول التالية.

### سماعة الرأس لا تعمل

عندما تفرغ طاقة البطارية بالكامل، فلن يتم تشغيل سماعة الرأس. قم بشحن البطارية بالكامل قبل تشغيل سماعة الرأس.

### سماعة الرأس لا تستجيب

في حالة تعرض صوت سماعة الرأس لأي مشكلات مثل عدم الاستجابة، أو تشوش الصوت، حاول حل المشكلة بواسطة إيقاف تشغيل سماعة الرأس، ثم أعد تشغيلها مرة أخرى.

إذا ظلت سماعة الرأس لا تستجيب، فقم بإنهاء وصلة البلوتوث وأعد توصيلها. ولإجراء ذلك، اضغط مطولاً على الزر متعدد الوظائف/الاتصال لمدة ثلاث ثوان تقريباً للدخول إلى وضع إقران البلوتوث. عندما تدخل سماعة الرأس إلى وضع إقران البلوتوث، قم بتوصيل الأجهزة مرة أخرى ثم تحقق من تشغيل سماعة الرأس. إذا ظلت المشكلة بدون حل، فاتصل بمركز خدمة سامسونج.

### البطارية لا تشحن بطريقة صحيحة (بالنسبة لأجهزة الشحن المعتمدة من سامسونج)

تأكد أن الشاحن متصل بطريقة صحيحة.

إذا ظلت المشكلة بدون حل، فاتصل بمركز خدمة سامسونج.

## لا يمكن لجهاز بلوتوث آخر تحديد موقع سماعة الرأس الخاصة بك

- تأكد أن سماعة الرأس في وضع إقران البلوتوث.
- أعد تشغيل سماعة الرأس وابحث عن سماعة الرأس مرة أخرى.
- تأكد أن سماعة الرأس وجهاز بلوتوث الآخر موجودان في نطاق توصيل البلوتوث (١٠ م). إذا لم تتمكن التلميحات أعلاه من حل المشكلة، فاتصل بمركز خدمة سامسونج.

## سماعة الرأس لا يمكنها الاتصال بجهاز بلوتوث آخر

- تأكد أن سماعة الرأس وجهاز بلوتوث الآخر موجودين في أقصى نطاق للبلوتوث (١٠ م).
- في الجهاز الذي ترغب في الاتصال به، افصل جميع الأجهزة المقترنة وحاول الاتصال بها مرة أخرى.

## وصلة البلوتوث مفصولة عادةً

- في حالة وجود عوائق بين الأجهزة، فإن مسافة التشغيل قد تقل.
- تأكد أن سماعة الرأس وجهاز بلوتوث الآخر موجودين في أقصى نطاق للبلوتوث (١٠ م).
- عند استخدام سماعة الرأس مع أجهزة بلوتوث الأخرى، فقد يتأثر الاتصال بواسطة الموجات الكهرومغناطيسية. استخدم سماعة الرأس في بيئات يقل وجود أجهزة لاسلكية بها.

## لا يمكنك سماع صوت الآخرين وهو يتحدثون إليك

- اضبط مستوى الصوت بالجهاز.
- اضبط مستوى الصوت في الجهاز المتصل إذا لم تتمكن من سماع أصوات في سماعة الرأس بأعلى مستوى صوتي.

## يُسمع صوت صدى أثناء إجراء المكالمة

- اضبط مستوى الصوت بواسطة الضغط على مفتاح مستوى الصوت أو انتقل إلى منطقة أخرى.

## لا يمكن للآخرين سماع صوتي أثناء إجراء المكالمة

- تأكد من تشغيل الميكروفون.
- تأكد من عدم قيامك بتغطية الميكروفون المدمج بالهاتف.

## جودة الصوت ضعيفة

- قد يتم تعطيل أجهزة الشبكة اللاسلكية بسبب المشكلات الموجودة في شبكة مزود الخدمة. تأكد من إبعاد سماعة الرأس عن الموجات الكهرومغناطيسية.
- تأكد أن سماعة الرأس وجهاز بلوتوث الآخر موجودين في أقصى نطاق للبلوتوث (١٠ م).
- قد تتعرض لتقطعات في الصوت أو لتثويش، وذلك حسب مستوى صوت الجهاز المتصل. لتجنب ذلك، اضبط صوت الجهاز المتصل بشكل مناسب.

## سماعة الرأس تعمل بشكل مختلف عما هو موصوف في الدليل

- قد تختلف الوظائف المتاحة حسب الجهاز المتصل.
- بعض الميزات لا يمكن استخدامها عند توصيل جهازين بسماعة الرأس في نفس الوقت.

## تستنزف طاقة البطارية سريعًا عما كانت وقت شراء الجهاز

- عند تعرض سماعة الرأس أو البطارية لدرجات حرارة باردة للغاية أو ساخنة للغاية، فقد يقل الشحن المفيد.
- البطارية قابلة للاستهلاك وتقل كمية الشحن داخل البطارية بمرور الوقت.

## حقوق الطبع والنشر

حقوق الطبع والنشر © ٢٠١٦ سامسونج للإلكترونيات

هذا الدليل محمي بموجب قوانين حقوق الطبع والنشر الدولية.

لا يجوز نسخ أي جزء من هذا الدليل هذا أو توزيعه أو ترجمته أو نقله بأي شكل أو بأي وسيلة، إلكترونية أو ميكانيكية، بما في ذلك التصوير والتسجيل، أو تخزين أي من معلومات بأي نظام تخزين أو استرجاع، دون الحصول على إذن خطي مسبق من سامسونج للإلكترونيات.

## العلامات التجارية

- سامسونج وشعار شركة سامسونج عبارة عن علامات تجارية مسجلة لشركة سامسونج للإلكترونيات.
- يُعد Bluetooth® علامة تجارية مسجلة لشركة Bluetooth SIG, Inc. على مستوى العالم.
- جميع العلامات التجارية الأخرى وحقوق الطبع والنشر هي ملك لأصحابها.

# اول این قسمت را بخوانید

- لطفا قبل از استفاده از دستگاه خود برای اطمینان از استفاده ایمن و درست، این دفترچه راهنما را به دقت بخوانید.
- تصاویر به کار رفته در این راهنما ممکن است بطور ظاهری با محصول واقعی تفاوت داشته باشند. محتوا ممکن است بدون اطلاع تغییر کند.
  - قبل از استفاده از هدست، دقت کنید دستگاه تلفن همراهی که می خواهید به آن وصل شوید با این هدست سازگار باشد.

## نمادهای آموزشی

**هشدار:** موقعیت هایی که می توانند به آسیب دیدن شما یا دیگران منجر شوند



**احتیاط:** موقعیت هایی که می توانند به آسیب دیدن دستگاه شما یا سایر تجهیزات منجر شوند



**توجه:** نکات، نکات استفاده یا اطلاعات تکمیلی



# شروع استفاده

## محتویات جعبه محصول

این موارد باید در جعبه محصول وجود داشته باشد:

- هدست
- نوک ایرباد (۳ جفت، کوچک/متوسط/بزرگ)
- نوک باله ای شکل (۲ جفت، کوچک/بزرگ)
- راهنمای شروع سریع
- ارقام ارائه شده به همراه دستگاه و لوازم جانبی موجود ممکن است بسته به منطقه یا ارائه دهنده خدمات متفاوت باشند. 
- موارد ارائه شده فقط برای این دستگاه طراحی شده اند و ممکن است با دستگاه های دیگر سازگار نباشند.
- ظاهر و مشخصات می توانند بدون اطلاع قبلی تغییر کنند.
- می توانید لوازم جانبی اضافی را از فروشنده محلی سامسونگ خریداری کنید. قبل از خرید مطمئن شوید که لوازم جانبی با دستگاه سازگار هستند.
- فقط از لوازم جانبی مورد تأیید سامسونگ استفاده کنید. استفاده از لوازم جانبی تأیید نشده می تواند باعث ایجاد مشکلاتی در عملکرد و نقص هایی شود که تحت پوشش ضمانت نامه نیستند.
- در دسترس بودن کلیه لوازم جانبی مشمول تغییراتی است که به شرکت های سازنده وابسته است. برای اطلاعات بیشتر درباره لوازم جانبی در دسترس، به وب سایت سامسونگ مراجعه کنید.

## نمای کلی دستگاه

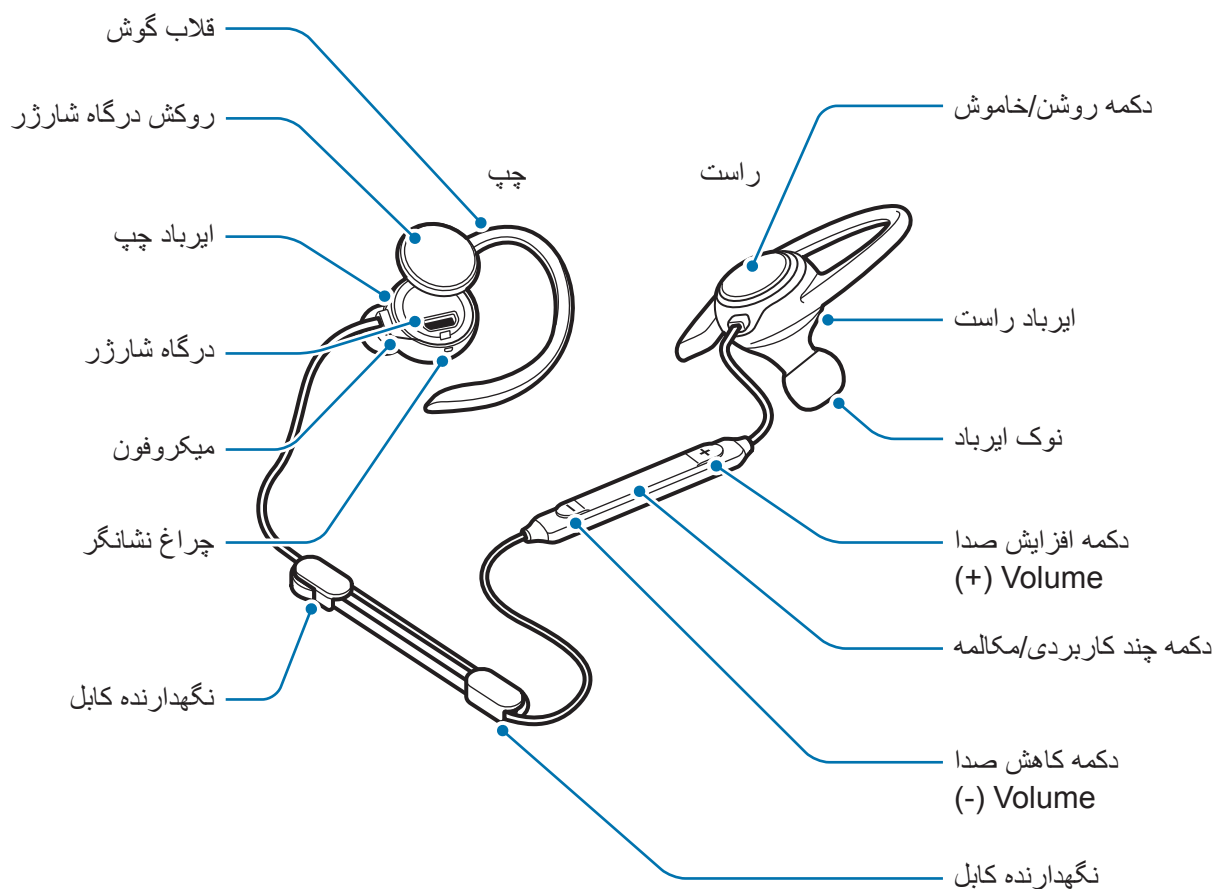

## دکمه ها و عملکرد

نام	عملکرد
دکمه روشن/خاموش	<ul style="list-style-type: none"> <li>• یک ثانیه فشار داده و نگه دارید تا هدست روشن شود.</li> <li>• تقریباً چهار ثانیه فشار داده و نگه دارید تا هدست خاموش شود.</li> <li>• برای بررسی میزان شارژ باتری فشار دهید.</li> </ul>

نام	عملکرد
دکمه چند کاربردی / مکالمه	<ul style="list-style-type: none"> <li>• برای پاسخ دادن به تماس یا اتمام آن، این دکمه را فشار دهید.</li> <li>• برای پخش یا توقف موقت فایل های چند رسانه ای، این دکمه را فشار دهید.</li> <li>• وقتی اتصال بلوتوث پایان یافت، برای اتصال مجدد دستگاه ها فشار دهید.</li> <li>• در مدت تماس، یک ثانیه فشار داده و نگه دارید تا میکروفون روشن یا خاموش شود.</li> <li>• برای رد کردن تماس یا راه اندازی برنامه <b>S Voice</b>، این دکمه را فشار دهید و یک ثانیه نگه دارید.</li> <li>• برای وارد شدن به حالت جفت سازی بلوتوث، این دکمه را فشار دهید و حدود سه ثانیه نگه دارید.</li> <li>• در طول پخش رسانه، برای رد شدن به فایل بعدی، این دکمه را دو بار فشار دهید.</li> </ul>
دکمه های تنظیم صدا	<ul style="list-style-type: none"> <li>• برای تنظیم میزان صدای تماس یا پخش رسانه، این دکمه را فشار دهید.</li> <li>• در طول پخش رسانه، برای رد شدن به فایل بعدی، دکمه کاهش صدا <b>Volume (-)</b> را برای یک ثانیه فشار دهید و نگه دارید.</li> <li>• در طول پخش رسانه، برای رد شدن به فایل قبلی، دکمه افزایش صدا <b>Volume (+)</b> را برای یک ثانیه فشار دهید و نگه دارید.</li> </ul>

## چراغ نشانگر

چراغ نشانگر وضعیت هدست را به شما هشدار می دهد.

وضعیت	رنگ
• روشن	سه بار به رنگ آبی چشمک می زند
• خاموش	سه بار به رنگ قرمز چشمک می زند
• حالت جفت سازی بلوتوث	به رنگ های قرمز و آبی چشمک می زند
• متصل به دستگاه های تلفن همراه از طریق بلوتوث	سه بار به رنگ آبی، سریع چشمک می زند
• تماس ورودی	به رنگ آبی چشمک می زند
• در حال شارژ	قرمز
• شارژ کامل	آبی
• هنگام استفاده یا در حالت خواب	خاموش



## شارژ کردن باتری

قبل از استفاده از هدست برای اولین بار یا وقتی هدست برای مدت طولانی استفاده نشده است، باتری را شارژ کنید.

فقط از شارژرهای مورد تأیید سامسونگ استفاده کنید. شارژرهای تأیید نشده می تواند باعث منفجر شدن باتری یا آسیب دیدن هدست شود.



- می توانید هدست را از طریق شارژر (بصورت جداگانه فروخته می شود) شارژ نمایید.
- استفاده از منبع نیرویی غیر از شارژر، مانند رایانه، ممکن است بدلیل جریان الکتریکی ضعیف تر باعث طولانی تر شدن زمان شارژ باتری شود.
- هدست می تواند هنگام شارژ شدن استفاده شود، اما ممکن است شارژ شدن باتری بیشتر طول بکشد.
- ممکن است هدست هنگام شارژ شدن گرم شود. این موضوع عادی است و نباید طول عمر هدست یا عملکرد آن را تحت تأثیر قرار دهد. اگر باتری داغ تر از حالت عادی شد، ممکن است شارژر، عمل شارژ را متوقف کند.
- اگر هدست به درستی شارژ نمی شود، هدست و شارژر را به مرکز خدمات سامسونگ نشان دهید.



درپوش درگاه شارژ را باز نمایید و هدست را به یک شارژر وصل کنید.

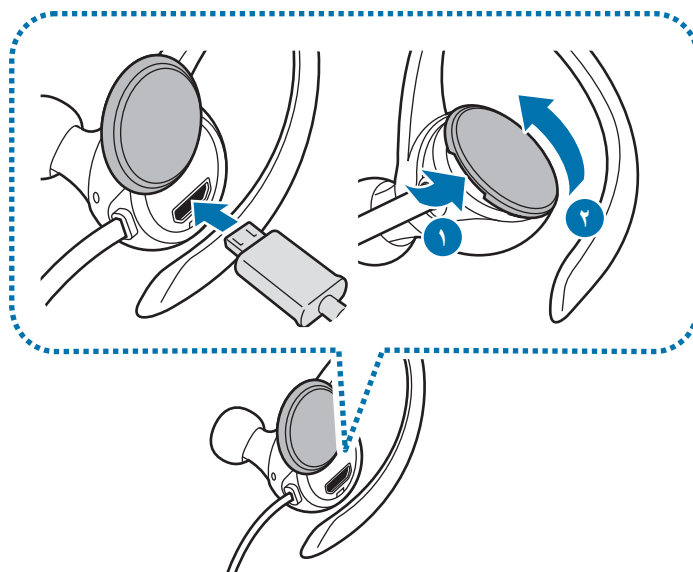

- بیش از حد روکش درگاه شارژر را نکشید. اینکار به روکش درگاه شارژر آسیب می رساند.
- اتصال نادرست شارژر می تواند آسیب جدی به هدست وارد کند. ضمانت نامه، هر گونه آسیب ناشی از استفاده نادرست را تحت پوشش قرار نمی دهد.



۲ بعد از شارژ شدن کامل باتری، هدست را از شارژر جدا کنید.

برای صرفه جویی در مصرف انرژی، بعد از استفاده از شارژر آن را از پریز جدا کنید. شارژر کلید روشن/خاموش ندارد، بنابراین هنگامی که به آن نیاز ندارید، برای جلوگیری از هدر رفتن انرژی آن را از پریز جدا کنید. هنگام شارژ کردن، شارژر باید نزدیک به پریز و به راحتی در دسترس باشد.



## بررسی میزان شارژ باتری

دکمه روشن/خاموش را فشار دهید. براساس مقدار شارژ باقیمانده باتری، چراغ های نشانگر به شما هشدار می دهند.

شارژ باتری	رنگ
• کمتر از ۳۰٪	سه بار به رنگ قرمز چشمک می زند
• ۳۰ تا ۶۰٪	سه بار به رنگ بنفش چشمک می زند
• ۶۰ تا ۱۰۰٪	سه بار به رنگ آبی چشمک می زند

## روشن و خاموش کردن هدست

برای روشن کردن هدست، دکمه روشن/خاموش را به مدت یک ثانیه فشار داده و نگه دارید. چراغ نشانگر سه بار به رنگ آبی چشمک می زند.

برای خاموش کردن هدست، دکمه روشن/خاموش را به مدت تقریباً چهار ثانیه فشار داده و نگه دارید. چراغ نشانگر سه بار به رنگ قرمز چشمک می زند.

از همه هشدارها و دستورالعمل های تنظیم شده در مکان هایی مانند هواپیما و بیمارستان که استفاده از دستگاه های بی سیم با محدودیت همراه است، پیروی کنید.



## آماده کردن و پوشیدن هدست

### اتصال نوک یک ایرباد به ایرباد

۱ نوک ایربادی انتخاب کنید که مناسب گوشتان باشد.

۲ ضامن پایین ایرباد را با نوک ایرباد بپوشانید.

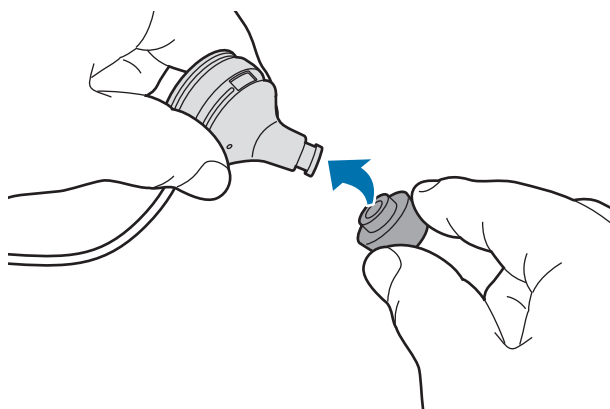

- بدون نوک های ایرباد، ایربادها را در گوش نگذارید. این کار ممکن است به گوشتان آسیب برساند.
- بیش از حد نوک ایرباد را نکشید. ممکن است نوک ایرباد پاره شود.



۳ این دستورالعمل را برای ایرباد دیگر تکرار کنید.

### تعویض قلاب های پشت گوش با نوک باله ای شکل

قلاب های گوش به صورت پیش فرض به ایربادها متصل هستند. می توانید آنها را با نوک باله ای شکل تعویض نمایید.

۱ قلاب پشت گوش را با نگه داشتن قلاب به صورتی که در تصویر زیر نشان داده شده است خارج کنید، به آرامی آن را به طرف بالا و سپس آن را به طرف نوک ایرباد بکشید.

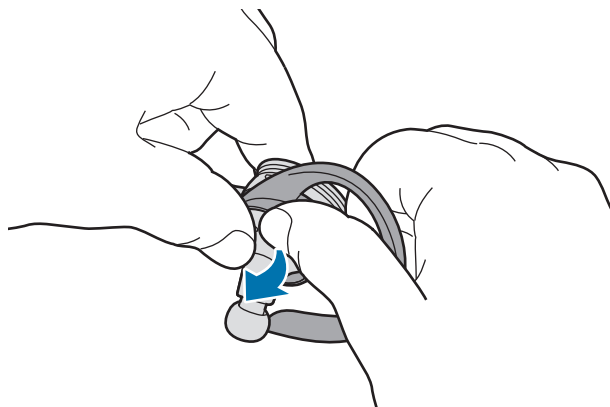

- مراقب باشید قلاب پشت گوش را در جهت نادرست نکشید. اینکار به قلاب آسیب می رساند.
- بیش از حد قلاب پشت گوش را نکشید. اینکار به قلاب آسیب می رساند.



۲ نوک باله ای شکلی انتخاب کنید که مناسب گوشتان باشد.

نوک باله ای شکل چپ دارای سوراخ های میکروفون می باشد.

۳ ایرباد را با نوک باله ای شکل بپوشانید. سپس نوک باله ای شکل چپ را تنظیم کنید طوری که سوراخ های میکروفون مسدود نشوند.

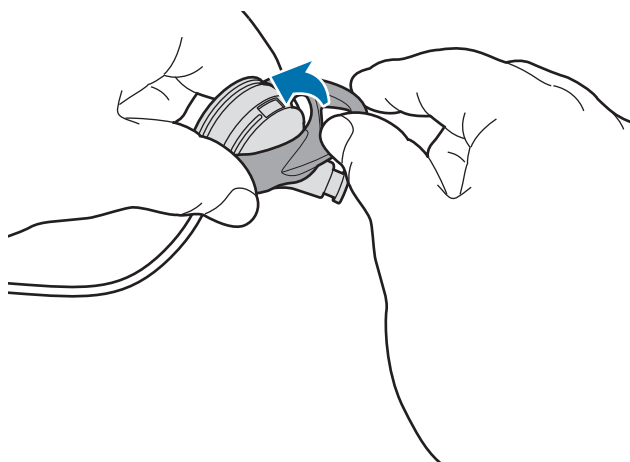

- نوک باله ای شکل را در جهت نادرست قرار ندهید. اینکار به نوک باله ای شکل آسیب می رساند.
- بدون نوک های باله ای شکل، ایربادها را در گوش نگذارید. این کار ممکن است به گوشتان آسیب برساند.
- نوک باله ای را بیش از حد نکشید. نوک باله ای ممکن است پاره شود.



## پوشیدن هدست

- بیش از اندازه هدست را خم نکنید و نیچانید.
- فشار اضافی روی هدست وارد نکنید.
- هیچ یک از بخش های هدست را بیش از حد جلو نکشید.



به همان صورتی که در تصویر زیر نشان داده شده است با قرار دادن هر قلاب پشت گوش روی گوش خود، هدست را بپوشید.



## تنظیم طول کابل و کنترل کابل

می توانید طول کابل هدست را با استفاده از نگهدارنده های کابل تنظیم کنید و کابل را مرتب و منظم نگه دارید. زمان استفاده از نگهدارنده های کابل هیچ یک از بخش های هدست را بیش از حد جلو نکشید. اینکار به هدست آسیب می رساند.



همانطور که در تصویر زیر نشان داده شده است کابل هدست را درون نگهدارنده های کابل وارد کنید. سپس نگهدارنده کابل را نگه دارید و به آرامی کابل را برای تنظیم طول آن بکشید.

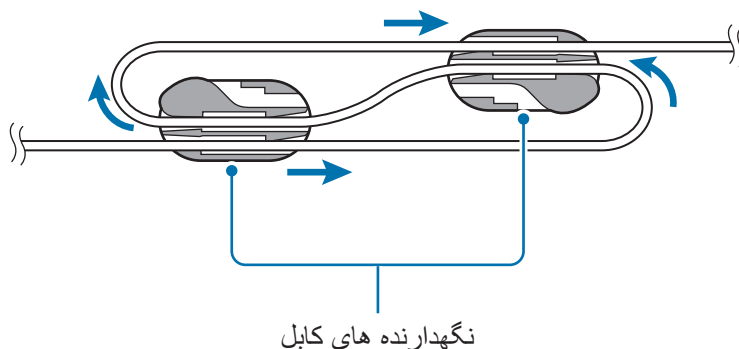

بعد از اینکه تنظیم کابل انجام شد، همانطور که در تصویر زیر نشان داده شده است کابل هدست را درون نگهدارنده ها وارد کنید تا کابل مرتب و تمیز بماند.

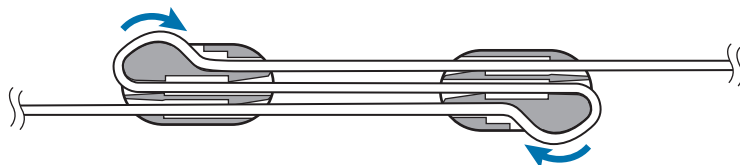

# اتصال از طریق بلوتوث

## بلوتوث

### درباره بلوتوث

بلوتوث یک استاندارد فناوری بی سیم است که از فرکانس ۲.۴ گیگاهرتزی برای متصل شدن به دستگاه های مختلف در فواصل کوتاه، استفاده می کند. بلوتوث می تواند به سایر دستگاه های دارای بلوتوث فعال مثل تلفن همراه، رایانه، چاپگر و سایر لوازم خانگی دیجیتال بدون متصل شدن از طریق کابل، متصل شود و با آنها تبادل اطلاعات داشته باشد.

### نکاتی درباره استفاده از بلوتوث

- برای اینکه هنگام اتصال هدست به دستگاه دیگر با مشکل روبرو نشوید، دستگاه ها را نزدیک یکدیگر قرار دهید.
- مطمئن شوید که هدست شما و دستگاه بلوتوث دیگر در محدوده پوشش بلوتوث (۱۰ متر) قرار دارند. ممکن است این فاصله بنابر محیطی که دستگاه ها استفاده می شوند، متفاوت باشد.
- مطمئن شوید که هیچ مانعی از جمله انسان، دیوار، گوشه یا حصار بین هدست شما و دستگاه متصل وجود ندارد.
- آنتن بلوتوث دستگاه متصل را لمس نکنید.
- بلوتوث از فرکانسی مشابه فرکانس برخی تجهیزات صنعتی، فنی یا پزشکی و محصولات کم نیرو استفاده می کند و هنگام اتصال در نزدیکی این گونه محصولات، ممکن است تداخل ایجاد شود.
- ممکن است بعضی از دستگاه ها، به ویژه آنهایی که توسط Bluetooth SIG آزمایش و تأیید نشده اند با دستگاه شما سازگار نباشند.
- از بلوتوث برای اهداف غیرقانونی (برای مثال سرقت نسخه های فایل ها یا شنود مکالمات برای اهداف تجاری) استفاده نکنید.

## اتصال به دستگاه های تلفن همراه

برای استفاده از هدست، آن را با یک دستگاه تلفن همراه جفت کنید. وقتی دستگاه ها جفت شدند، هر وقت هدست را روشن کنید، هدست سعی خواهد کرد به دستگاه تلفن همراه متصل شود.

۱ **هدست** دکمه چند عملکردی/مکالمه را فشار دهید و برای تقریباً سه ثانیه نگه دارید تا به حالت جفت سازی بلوتوث وارد شوید.  
چراغ نشانگر به رنگ قرمز و آبی چشمک می زند.

وقتی برای اولین بار هدست را روشن می کنید، به صورت خودکار وارد حالت جفت سازی بلوتوث می شود. 

۲ **دستگاه تلفن همراه** ویژگی بلوتوث را در دستگاه فعال کنید و دستگاه های بلوتوث را جستجو کنید.  
برای کسب اطلاعات بیشتر به دفترچه راهنمای کاربر دستگاه تلفن همراه مراجعه کنید.

۳ **دستگاه تلفن همراه** روی **Samsung Level Active (0000)** در لیست ضربه بزنید.

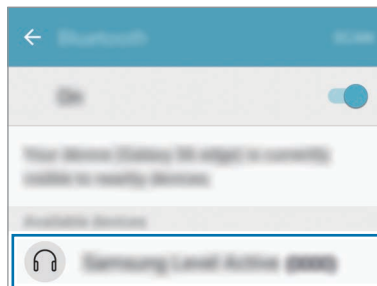

- پین هدست یک عدد چهار رقمی در پرانتز است که در صفحه تنظیمات بلوتوث دستگاه تلفن همراه نشان داده می شود. بسته به هدست، این عدد فرق می کند. 
- اگر اتصال بلوتوث برقرار نشد یا دستگاه تلفن همراه نتوانست هدست را پیدا کند، اطلاعات این دستگاه را از لیست دستگاه تلفن همراه پاک کنید. سپس سعی کنید دوباره آنها را وصل کنید.
- اگر هدست درست کار نمی کند، دوباره آن را راه اندازی کنید یا سعی کنید دستگاه ها را دوباره جفت کنید.
- ممکن است بسته به دستگاه های متصل شده، محدوده اتصال بلوتوث و کیفیت صدا متفاوت باشد.



## اتصال دستگاه های تلفن همراه دیگر

این هدست را می توان همزمان حداکثر به دو دستگاه تلفن همراه وصل نمود. وقتی هدست را به دو دستگاه وصل می کنید، آخرین دستگاه وصل شده به عنوان دستگاه اول شناسایی می شود.

۱ از طریق بلوتوث، هدست را به یک دستگاه تلفن همراه متصل کنید.

۲ دکمه چند عملکردی/مکالمه را فشار دهید و برای تقریباً سه ثانیه نگه دارید تا به حالت جفت سازی بلوتوث وارد شوید.

ارتباط اولین دستگاه تلفن همراه قطع می شود.

۳ هدست را به دستگاه تلفن همراه دوم متصل کنید.

۴ هدست را دوباره به دستگاه تلفن همراه اول متصل کنید.

این ویژگی ممکن است در برخی از دستگاه ها پشتیبانی نشود.



## اتصال مجدد یا قطع ارتباط دستگاه ها

### اتصال مجدد دستگاه ها

اگر به دلیل فاصله بین دستگاه ها، اتصال بلوتوث قطع شود، دستگاه ها را برای یک مدت زمان خاص به هم نزدیک تر کنید. دستگاه ها دوباره به صورت خودکار وصل می شوند.

اگر به دلیل دستگاه تلفن همراه متصل، اتصال بلوتوث پایان یافت، منوی بلوتوث در دستگاه تلفن همراه را باز کنید تا دستگاه ها دوباره جفت شوند.

### قطع اتصال دستگاه ها

دکمه چند عملکردی/مکالمه را فشار دهید و برای حدود سه ثانیه نگه دارید. سپس، اتصال پایان می یابد و هدست وارد حالت جفت سازی بلوتوث می شود.

همچنین می توانید با خاموش کردن هدست به اتصال پایان دهید. وقتی دوباره هدست را روشن کنید و دستگاه ها در محدوده پوشش باشند، هدست به صورت خودکار به جدیدترین دستگاه جفت شده وصل می شود.

در صورتیکه اتصال بلوتوث بصورت نادرست قطع شود، ممکن است صدای ناخواسته ایجاد شود.



# استفاده از هدست

## استفاده از هدست

وقتی هدست به یک دستگاه دیگر متصل است، چندین ویژگی در دسترس است.

توضیحات زیر بر اساس دستگاه همراه سامسونگ دارای Android 6.0 است. ممکن است بسته به دستگاه متصل، برخی از ویژگی ها در دسترس نباشد.



## ویژگی های تماس

### پاسخگویی به تماس

زمانی که هدست را پوشیده اید و تماس ورودی دارید، هدست بوق می زند. برای پاسخ به تماس، دکمه صحبت را فشار دهید.

- وقتی هدست به دو دستگاه متصل است و هر دو دستگاه همزمان تماس ورودی دارند، فقط می توانید به تماس دستگاه اولیه پاسخ دهید.
- وقتی فایل چند رسانه ای از یک دستگاه را پخش می کنید، همچنان می توانید به تماس های برقرار شده با دستگاه دیگر پاسخ دهید.



### رد کردن یک تماس

دکمه مکالمه را فشار دهید و یک ثانیه نگه دارید.

### تنظیم میزان صدا

دکمه تنظیم صدا را فشار دهید.

### میکروفون را خاموش کنید

برای خاموش کردن میکروفون تا طرف مقابل نتواند صدای شما را بشنود، دکمه مکالمه را برای یک ثانیه فشار داده و نگه دارید. زمان روشن یا خاموش شدن میکروفون، هدست صدایی پخش می کند.

## جابجا کردن خروجی صدا

برای جابجایی صدای تماس بین هدست و دستگاه، از ویژگی های تماس دستگاه متصل استفاده کنید.

### اتمام یک تماس

دکمه صحبت را فشار دهید.

## پخش فایل های چند رسانه ای

پخش رسانه مثل موسیقی و ویدیو را با دکمه چند عملکردی، کنترل کنید.

### پخش و توقف موقت فایل چند رسانه ای

دکمه چند عملکردی را فشار دهید. فایل موسیقی که آخرین باز پخش شده است به صورت خودکار در برنامه موسیقی پیش فرض در دستگاه متصل پخش می شود.

در طول پخش، برای توقف موقت پخش، دکمه چند عملکردی را فشار دهید. برای از سرگیری پخش، دکمه چند عملکردی را فشار دهید.

وقتی دو دستگاه متصل به صورت همزمان فایل های رسانه پخش می کنند، هدست پخش جریانی را از دستگاهی که پخش فایل را اول شروع کرده است، شروع می کند. وقتی فایل در حال پخش را موقتا متوقف می کنید، فایلی که روی دستگاه دیگر در حال پخش است به طور خودکار پخش می شود.



### رفتن به فایل چند رسانه ای بعدی

در طول پخش، برای رد شدن به فایل بعدی، دکمه کاهش صدا Volume (-) را برای یک ثانیه فشار دهید و نگه دارید. یا دکمه چند عملکردی را دوبار فشار دهید.

### رفتن به فایل چند رسانه ای قبلی

در طول پخش، برای رد شدن به فایل قبلی، دکمه افزایش صدا Volume (+) را برای یک ثانیه فشار دهید و نگه دارید.

### تنظیم میزان صدا

دکمه تنظیم صدا را فشار دهید.

## استفاده از Samsung Level

روی دستگاه متصل، برنامه Samsung Level را از Google Play Store یا Galaxy Apps دانلود کنید. با این برنامه، می‌توانید شارژ باقی مانده باتری را بررسی کنید و میزان صدا را تنظیم کنید. برای اطلاعات بیشتر، به منوی راهنمای برنامه مراجعه کنید.

برنامه Samsung Level با دستگاه‌های تلفن همراه سامسونگ دارای سیستم عامل Android نسخه 4.2.2 یا بالاتر سازگار است. برخی از ویژگی‌ها در هدست ممکن است با توجه به دستگاه متصل یا سیستم عامل متفاوت باشند یا کار نکنند.



# ضمیمه

## عیب یابی

قبل از تماس با مرکز خدمات سامسونگ، لطفاً راه حل های زیر را امتحان کنید.

### هدست روشن نمی شود

وقتی شارژ باتری کاملاً تخلیه می شود، هدست شما روشن نمی شود. پیش از روشن کردن هدست، باتری آن را به طور کامل شارژ نمایید.

### هدست کار نمی کند

اگر در حین کار با هدست با مشکلاتی از جمله قطعی یا نویز در صدا مواجه شدید، سعی کنید با خاموش کردن هدست و دوباره روشن کردن آن، مشکل را برطرف کنید.

اگر هدست همچنان کار نکرد، اتصال بلوتوث را قطع کنید و دوباره آن را برقرار کنید. برای اینکار، دکمه چند عملکردی/مکالمه را فشار دهید و برای تقریباً سه ثانیه نگه دارید تا به حالت جفت سازی بلوتوث وارد شوید. وقتی هدست به حالت جفت سازی بلوتوث وارد شد، دستگاه ها را دوباره وصل کنید و سپس کارکرد هدست را بررسی کنید.

اگر با این وجود هم مشکل برطرف نشد، با مرکز خدمات سامسونگ تماس بگیرید.

### باتری درست شارژ نمی شود (هنگام استفاده از شارژرهای مورد تأیید سامسونگ)

مطمئن شوید شارژر به درستی متصل شده است.

اگر با این وجود هم مشکل برطرف نشد، با مرکز خدمات سامسونگ تماس بگیرید.

## دستگاه بلوتوث دیگر، نمی تواند هدست شما را شناسایی کند

- مطمئن شوید هدست شما در حالت جفت سازی بلوتوث است.
- هدست خود را راه اندازی مجدد کنید و دوباره هدست را جستجو کنید.
- مطمئن شوید که هدست شما و دستگاه بلوتوث دیگر در محدوده پوشش بلوتوث (۱۰ متر) قرار دارند.
- اگر نکات بالا مشکل را رفع نکرد، با مرکز خدمات سامسونگ تماس بگیرید.

## هدست شما نمی تواند به یک دستگاه بلوتوث دیگر وصل شود

- مطمئن شوید که هدست شما و دستگاه بلوتوث دیگر در محدوده پوشش بلوتوث (۱۰ متر) قرار دارد.
- در دستگاهی که می خواهید به آن وصل شوید، ارتباط همه دستگاه های جفت شده را قطع کنید و سعی کنید دوباره مرتبط کنید.

## اتصال بلوتوث اغلب قطع می شود

- در صورت وجود مانع بین دو دستگاه، محدوده پوشش ممکن است کاهش یابد.
- مطمئن شوید که هدست شما و دستگاه بلوتوث دیگر در محدوده پوشش بلوتوث (۱۰ متر) قرار دارد.
- هنگام استفاده از هدست با دستگاه های بلوتوث دیگر، ممکن است اتصال تحت تأثیر موج های الکترومغناطیسی قرار بگیرد. از هدست در محیط هایی استفاده کنید که دستگاه های بی سیم کمتری در آن وجود دارد.

## صدای مخاطب در تماس تلفنی شنیده نمی شود

- میزان صدا را تنظیم کنید.
- وقتی نمی توانید صدایی با هدست بشنوید، میزان صدای دستگاه متصل را در حداکثر تنظیم کنید.

## هنگام تماس، صدا اکو می شود

میزان صدا را با فشار دادن دکمه تنظیم صدا تنظیم کنید یا به مکان دیگری بروید.

## مخاطب، صدای شما را در تماس تلفنی نمی شنود

- دقت کنید میکروفون روشن باشد.
- مطمئن شوید که میکروفون داخلی را نپوشانده اید.

## کیفیت صدا ضعیف است

- ممکن است به علت مشکلاتی با شبکه ارائه دهنده سرویس، خدمات شبکه بی سیم غیرفعال شده باشد. حتما همدست را دور از امواج الکترومغناطیسی قرار دهید.
- مطمئن شوید که همدست شما و دستگاه بلوتوث دیگر در محدوده پوشش بلوتوث (۱۰ متر) قرار دارد.
- بسته به میزان صدای دستگاه متصل، ممکن است با افت صدا یا نویز مواجه شوید. برای جلوگیری از این حالت، صدای دستگاه متصل را درست تنظیم کنید.

## عملکرد همدست با آنچه در دفترچه راهنما توضیح داده شده، متفاوت است

- ممکن است عملکردهای در دسترس بنابر دستگاه متصل متفاوت باشد.
- وقتی همزمان دو دستگاه به همدست متصل هستند، بعضی از ویژگی ها نمی توانند استفاده شوند.

## شارژ باتری نسبت به قبل، سریع تر تخلیه می شود

- اگر همدست یا باتری را در معرض دمای خیلی سرد یا خیلی گرم قرار دهید، ممکن است شارژ مفید کاهش یابد.
- باتری یک ماده مصرف شدنی است و شارژ مفید آن با گذشت زمان کمتر می شود.



## حق نسخه برداری

Copyright © 2016 Samsung Electronics

این دفترچه راهنما تحت حفاظت قوانین حق نسخه برداری بین المللی است.

هیچ بخشی از این دفترچه راهنما نمی تواند بدون اجازه کتبی قبلی از Samsung Electronics به هر شکل و از طریق هر وسیله الکتریکی یا مکانیکی از جمله فتوکپی، ضبط یا ذخیره کردن در فضای ذخیره سازی اطلاعات و سیستم های بازیابی اطلاعات، تکثیر، توزیع، ترجمه یا منتقل شود.

## علامت های تجاری

- سامسونگ و لوگوی سامسونگ علامت های تجاری ثبت شده Samsung Electronics هستند.
- Bluetooth® یک علامت تجاری ثبت شده شرکت Bluetooth SIG, Inc. در سراسر دنیا است.
- دیگر علامت های تجاری و حق نسخه برداری، تحت تملک صاحبان مربوطه آنها است.

# Прочтите перед использованием

Пожалуйста, в целях правильного и безопасного использования устройства, прежде чем приступать к работе с ним, изучите руководство.

- Внешний вид устройства может отличаться от изображений в данном руководстве. Содержимое может изменяться без предварительного уведомления.
- Перед использованием гарнитуры убедитесь, что подключаемое мобильное устройство совместимо с ней.

## Обозначения, используемые в данном руководстве



**Предостережение** — ситуации, которые могут привести к получению травмы вами или кем-либо из окружающих



**Внимание** — ситуации, которые могут привести к повреждению устройства или другого оборудования



**Примечание** — примечания, советы или дополнительные сведения

# Начало работы

## Комплект поставки

В комплект поставки входят следующие компоненты:

- Наушники
- Ушные вкладыши (3 набора, малый/средний/большой)
- Ушные держатели (2 набора, малый/большой)
- Краткое руководство



- Комплект поставки и набор доступных аксессуаров могут различаться в разных регионах и определяются поставщиком услуг.
- Поставляемые аксессуары предназначены исключительно для данного устройства и могут быть несовместимы с другими устройствами.
- Внешний вид изделий и технические характеристики могут быть изменены без предварительного уведомления.
- Дополнительные аксессуары можно приобрести у местных дилеров компании Samsung. Перед покупкой убедитесь, что они совместимы с вашим устройством.
- Применяйте только аксессуары, рекомендованные компанией Samsung. Использование нерекондованных аксессуаров может привести к проблемам в работе и сбоям, на которые не распространяется гарантия.
- Доступность любых аксессуаров целиком и полностью зависит от производителя. Дополнительные сведения о доступных аксессуарах см. на веб-сайте Samsung.

## Внешний вид устройства

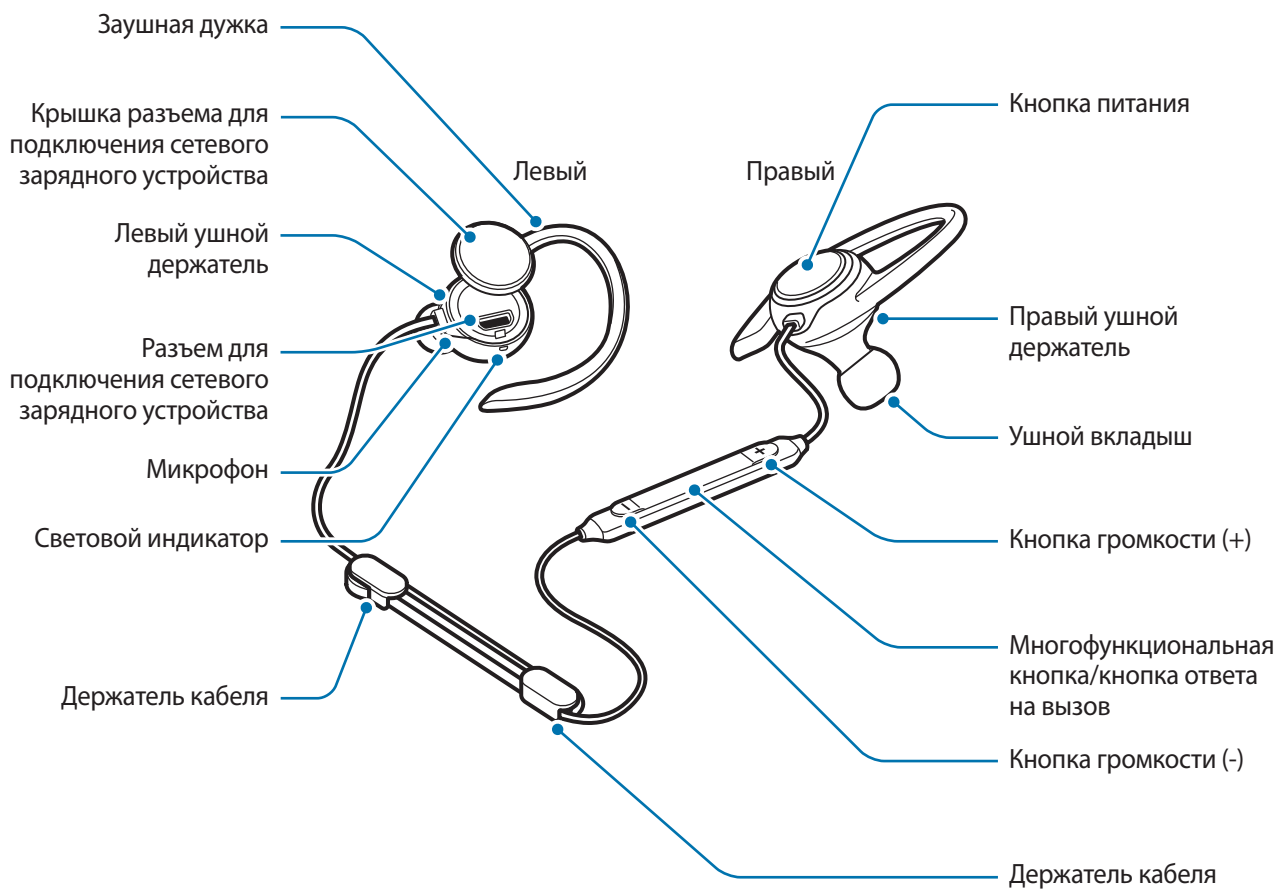

## Кнопки и функции

Элемент	Функция
Кнопка питания	<ul style="list-style-type: none"><li>• Чтобы включить гарнитуру, нажмите и удерживайте кнопку в течение одной секунды.</li><li>• Чтобы выключить гарнитуру, нажмите и удерживайте кнопку в течение приблизительно четырех секунд.</li><li>• Нажмите, чтобы проверить уровень оставшегося заряда аккумулятора.</li></ul>

Элемент	Функция
Многофункциональная кнопка/кнопка ответа на вызов	<ul style="list-style-type: none"> <li>• Нажмите для ответа на вызов или для его завершения.</li> <li>• Нажмите для воспроизведения или приостановки воспроизведения мультимедийных файлов.</li> <li>• Если подключение Bluetooth прервалось, нажмите для восстановления подключения устройств.</li> <li>• Чтобы включить или выключить микрофон во время разговора, нажмите и удерживайте кнопку в течение одной секунды.</li> <li>• Нажмите и удерживайте в течение одной секунды для отклонения вызова или для запуска приложения <b>S Voice</b>.</li> <li>• Нажмите и удерживайте на протяжении приблизительно трех секунд для перехода в режим сопряжения по Bluetooth.</li> <li>• Во время воспроизведения дважды нажмите для перехода к следующему файлу.</li> </ul>
Кнопки громкости	<ul style="list-style-type: none"> <li>• Нажмите для регулировки громкости во время звонка или воспроизведения медиафайлов.</li> <li>• Во время воспроизведения нажмите и удерживайте кнопку громкости (-) в течение одной секунды, чтобы перейти к следующему файлу.</li> <li>• Во время воспроизведения нажмите и удерживайте кнопку громкости (+) в течение одной секунды, чтобы перейти к предыдущему файлу.</li> </ul>

## Световой индикатор

Световой индикатор сообщает о состоянии гарнитуры.

Цвет	Состояние
Трижды мигает синим	• Питание включено
Трижды мигает красным	• Питание выключено
Мигает красным и синим	• Режим сопряжения по Bluetooth
Трижды быстро мигает синим	• Установлено подключение к мобильным устройствам по Bluetooth
Мигает синим	• Входящий вызов
Красный	• В процессе зарядки
Синий	• Полностью заряжено
Выключен	• Во время использования или в спящем режиме

## Зарядка аккумулятора

Перед первым использованием гарнитуры или после продолжительного периода, в течение которого она не использовалась, необходимо зарядить аккумулятор.



Используйте только зарядные устройства, одобренные компанией Samsung. Использование несовместимых зарядных устройств может привести к взрыву аккумулятора или повреждению гарнитуры.



- Можно заряжать гарнитуру с помощью зарядного устройства (не входит в комплект поставки).
- Использование источника питания вместо сетевого зарядного устройства, такого как компьютер, может привести к снижению скорости зарядки по причине более низкой силы тока.
- Во время зарядки аккумулятора можно пользоваться гарнитурой, но это замедляет процесс зарядки.
- Во время зарядки она может нагреваться. Это нормальное явление, не влияющее на производительность и срок службы гарнитуры. Если аккумулятор нагреется больше обычного, зарядка аккумулятора может быть прекращена.
- Если гарнитура не заряжается, обратитесь с ней в сервисный центр Samsung вместе с зарядным устройством.

- 1 Откройте крышку разъема для подключения сетевого зарядного устройства и подключите гарнитуру к зарядному устройству.

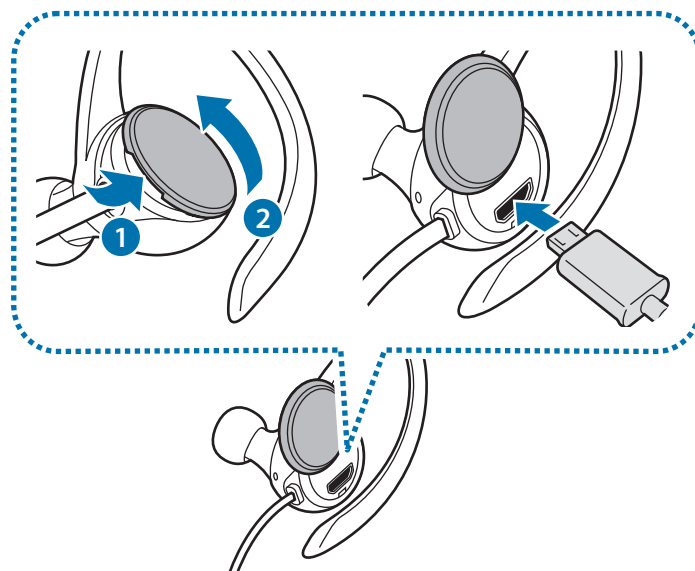

- Не тяните за крышку разъема для подключения сетевого зарядного устройства слишком сильно. Это может привести к ее повреждению.
- Неправильное подключение зарядного устройства может привести к серьезному повреждению гарнитуры. Гарантия не распространяется на любые повреждения, возникшие в результате неправильного использования устройства и аксессуаров.

**2** По окончании зарядки отключите гарнитуру от зарядного устройства.



В целях экономии электроэнергии отключайте сетевое зарядное устройство, если оно не используется. Сетевое зарядное устройство не оснащено переключателем питания, поэтому его нужно отключать от электрической розетки, чтобы прервать процесс зарядки и сэкономить электроэнергию. При использовании сетевое зарядное устройство должно плотно прилегать к электрической розетке и быть легко доступным.

## Проверка уровня оставшегося заряда аккумулятора

Нажмите кнопку питания. Световые индикаторы оповещают об уровне оставшегося заряда аккумулятора.

Цвет	Уровень заряда аккумулятора
Трижды мигает красным	• Ниже 30 %
Трижды мигает лиловым	• 30–60 %
Трижды мигает синим	• 60–100 %

## Включение и выключение гарнитуры

Чтобы включить гарнитуру, нажмите и удерживайте кнопку питания в течение одной секунды. Световой индикатор мигнет синим три раза.

Чтобы выключить гарнитуру, нажмите и удерживайте кнопку питания в течение приблизительно четырех секунд. Световой индикатор мигнет красным три раза.



В местах, где использование беспроводных устройств запрещено, например в самолетах или больницах, следуйте требованиям предупреждающих табличек и указаниям персонала.

## Подготовка и ношение гарнитуры

### Присоединение ушного вкладыша к наушнику

- 1 Выберите подходящие по размеру ушной вкладыш для наушников.
- 2 Вставьте ушной вкладыш в фиксатор, находящийся на нижней стороне наушника.

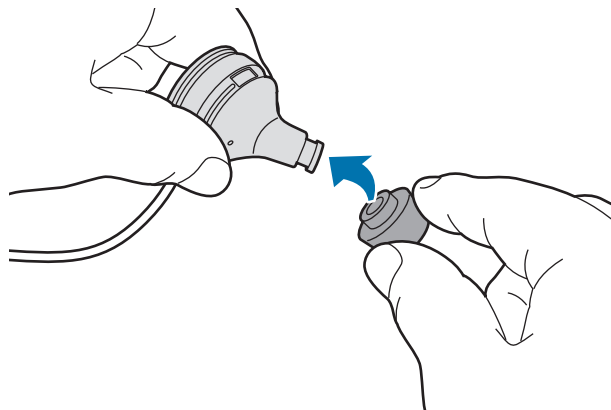

- Не используйте наушники без ушных вкладышей. Это может повредить уши.
- Не тяните за ушной вкладыш наушника слишком сильно. Она может порваться.

- 3 Повторите эту процедуру для другого наушника.



## Замена заушных дужек на обычные дужки

Изначально к ушным держателям присоединены заушные дужки. Их можно заменить на ушные держатели.

- 1 Взявшись за заушную дужку как показано на рисунке ниже, слегка потяните ее вверх, а затем в направлении ушного вкладыша наушника.

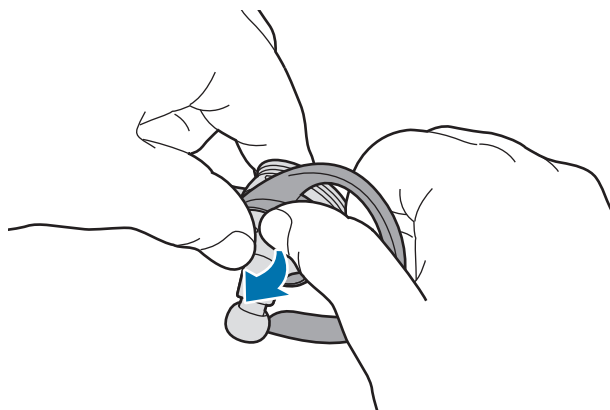

- Не тяните за заушную дужку в другом направлении. Это может повредить ее.
- При прилагайте к заушной дужке чрезмерных усилий. Это может повредить ее.

- 2 Подберите ушной держатель нужного размера.  
В левом ушном держателе имеются отверстия для микрофона.

- 3 Наденьте ушной держатель на наушник. Отрегулируйте ушной держатель таким образом, чтобы отверстия микрофона не перекрывались.

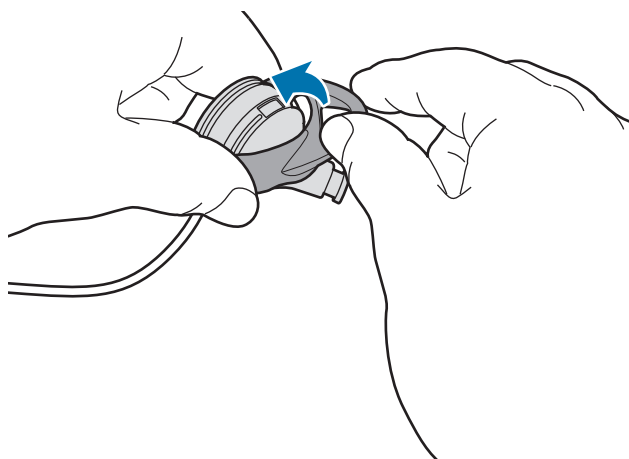

- Не тяните за ушной держатель в неверном направлении. Это может повредить его.
- Не используйте наушники без ушных держателей. Это может повредить уши.
- Не тяните за ушной держатель слишком сильно. Он может порваться.

## Ношение гарнитуры



- Не изгибайте и не скручивайте гарнитуру слишком сильно.
- Не давите на гарнитуру слишком сильно.
- Не тяните детали гарнитуры слишком сильно.

Наденьте гарнитуру так, как показано на рисунке ниже, заправив заушную дужку за уши.



## Регулировка длины и укладка кабеля

С помощью держателей кабеля можно отрегулировать длину кабеля гарнитуры, аккуратно уложив его.



- При использовании кабельных держателей не тяните детали гарнитуры слишком сильно. В противном случае гарнитура может быть повреждена.

Вставьте кабель гарнитуры в кабельные держатели, как показано на рисунке ниже. Затем возьмитесь за кабельный держатель и осторожно потяните кабель, чтобы отрегулировать его длину.

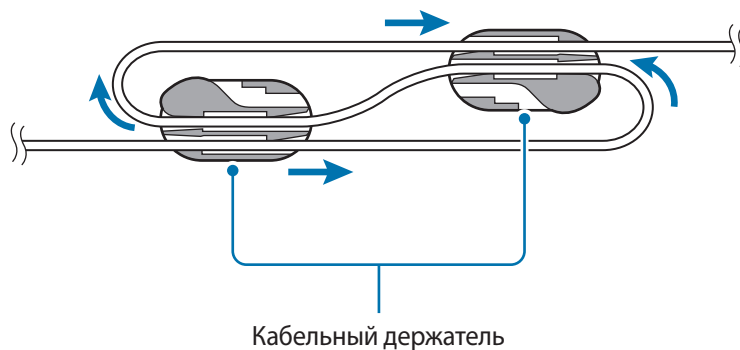

Как только нужная длина кабеля достигнута, вставьте кабель гарнитуры, как показано на рисунке ниже, чтобы аккуратно закрепить его.

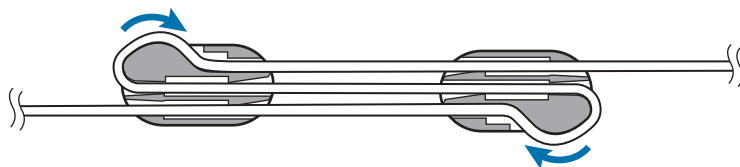

# Подключение через Bluetooth

## Bluetooth

### Информация о технологии Bluetooth

Bluetooth — это технология беспроводной связи, которая использует частоту 2,4 ГГц для подключения к разным устройствам, расположенным на небольшом расстоянии друг от друга. Она позволяет подключаться к другим устройствам с поддержкой Bluetooth, например мобильным устройствам, компьютерам, принтерам и другим устройствам для дома, без использования кабелей и обмениваться с ними данными.

### Примечания при использовании Bluetooth

- Во избежание проблем при подключении гарнитуры к другому устройству разместите устройства рядом друг с другом.
- Убедитесь, что гарнитура и другое устройство Bluetooth находятся в пределах зоны действия Bluetooth (10 м). Расстояние может различаться в зависимости от среды использования устройств.
- Убедитесь в отсутствии препятствий между гарнитурой и подключенным устройством, в том числе людей, стен, углов или заборов.
- Не касайтесь антенны Bluetooth подключенного устройства.
- Стандарт Bluetooth использует ту же частоту, что и некоторые промышленные, научные, медицинские, а также некоторые маломощные приборы, поэтому его использование рядом с такими приборами может создать помехи в их работе.
- Некоторые устройства, в частности те, для которых компания Bluetooth SIG не проводила испытаний или которые не были одобрены по результатам таких испытаний, могут быть несовместимы с гарнитурой.
- Запрещается использовать функцию Bluetooth в противоправных целях (например, для распространения пиратских копий файлов или незаконного перехвата разговоров в коммерческих целях).

## Подключение к мобильному устройству

Для использования гарнитуры ее необходимо подключить к мобильному устройству. После сопряжения гарнитура будет пытаться подключаться к мобильному устройству каждый раз при ее включении.

- 1 Гарнитура** Нажмите и удерживайте многофункциональную кнопку/кнопку ответа на вызов на протяжении около трех секунд для перехода в режим сопряжения по Bluetooth.

Световой индикатор мигает красным и синим.



При первом включении гарнитура автоматически перейдет в режим сопряжения по Bluetooth.

- 2 Мобильное устройство** Включите функцию Bluetooth и выполните поиск устройств с поддержкой Bluetooth.

Дополнительные сведения см. в руководстве пользователя к мобильному устройству.

- 3 Мобильное устройство** Выберите устройство **Samsung Level Active (0000)** в списке.

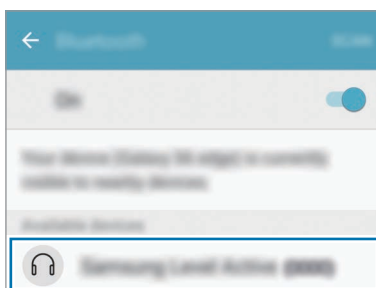

- PIN-код гарнитуры — это четырехзначный номер в скобках, который отображается на экране настроек Bluetooth мобильного устройства. Номер отличается в зависимости от типа гарнитуры.
- Если произойдет сбой подключения Bluetooth или мобильному устройству не удастся обнаружить гарнитуру, удалите сведения об устройстве из списка мобильных устройств. Затем повторите попытку подключения.
- Если гарнитура работает некорректно, перезагрузите ее или повторите попытку сопряжения устройств.
- Радиус действия Bluetooth и качество звука зависят от типа подключенных устройств.

## Подключение дополнительного мобильного устройства

Гарнитуру можно одновременно подключать к двум мобильным устройствам. При подключении гарнитуры одновременно к двум устройствам последнее подключенное устройство будет распознаваться как основное.

- 1 Подключите гарнитуру к мобильному устройству по Bluetooth.
- 2 Нажмите и удерживайте многофункциональную кнопку/кнопку ответа на вызов на протяжении приблизительно трех секунд для перехода в режим сопряжения по Bluetooth. Первое мобильное устройство будет отключено.
- 3 Подключите гарнитуру ко второму мобильному устройству.
- 4 Повторно подключите гарнитуру к первому мобильному устройству.



Данная функция может не поддерживаться некоторыми устройствами.

## Повторное подключение и отключение устройств

### Повторное подключение устройств

Если подключение по Bluetooth будет прервано из-за большого расстояния между устройствами, разместите устройства рядом друг с другом на некоторое время. Повторное подключение между устройствами будет установлено автоматически.

В случае нарушения подключения Bluetooth по причине подключенного мобильного устройства, откройте меню Bluetooth на мобильном устройстве и восстановите сопряжение между устройствами.

### Отключение устройств

Нажмите и удерживайте многофункциональную кнопку/кнопку ответа на вызов примерно в течение трех секунд. По завершении подключения гарнитура перейдет в режим сопряжения по Bluetooth.

Для отключения можно также выключить гарнитуру. При повторном включении гарнитуры и пребывании устройств поблизости друг от друга гарнитура автоматически подключается к последнему подключенному устройству.



Если подключение Bluetooth отключено некорректно, могут слышаться шумы.

# Использование гарнитуры

## Использование гарнитуры

После подключения гарнитуры к другому устройству можно пользоваться различными функциями.



Описания приведены для мобильного устройства Samsung под управлением ОС Android 6.0. Доступность некоторых функций зависит от типа подключенного устройства.

## Функции вызова

### Ответ на вызов

Если вы носите гарнитуру, она будет издавать звуковые сигналы при входящем вызове. Для ответа на вызов нажмите кнопку ответа на вызов.



- Если гарнитура подключена к двум устройствам, и на них одновременно поступают входящие вызовы, вы сможете ответить на вызов только на основном устройстве.
- Во время воспроизведения мультимедийного файла на одном устройстве вызовы можно принимать на другом.

### Отклонение вызова

Нажмите и удерживайте кнопку Ответ на вызов в течение одной секунды.

### Регулировка громкости

Нажмите кнопку громкости.

### Выключение микрофона

Для выключения микрофона, чтобы собеседник не слышал вас, нажмите и удерживайте кнопку ответа на вызов в течение одной секунды. При включении или выключении микрофона гарнитура издает звук.



## Изменение устройства вывода звука

Используйте функции вызовов подключенного устройства для переключения звука вызова между гарнитурой и устройством.

## Завершение вызова

Нажмите кнопку ответа на вызов.

## Воспроизведение мультимедийных файлов

Контролируйте воспроизведение таких медиафайлов, как музыка или видео, с помощью многофункциональной кнопки.

## Воспроизведение и приостановка воспроизведения мультимедийного файла

Нажмите многофункциональную кнопку. В музыкальном плеере по умолчанию, установленном на устройстве, начнется воспроизведение последнего музыкального файла.

Во время воспроизведения нажмите многофункциональную кнопку, чтобы приостановить воспроизведение. Чтобы возобновить воспроизведение, повторно нажмите многофункциональную кнопку.



Если два подключенных устройства одновременно воспроизводят мультимедийные файлы, устройство будет транслировать только тот файл, воспроизведение которого началось раньше. После приостановки воспроизведения текущего файла будет автоматически воспроизводиться файл с другого устройства.

## Переход к следующему мультимедийному файлу

Во время воспроизведения нажмите и удерживайте кнопку громкости (-) в течение одной секунды, чтобы перейти к следующему файлу. Можно также два раза нажать на многофункциональную кнопку.

## Переход к предыдущему мультимедийному файлу

Во время воспроизведения нажмите и удерживайте кнопку громкости (+) в течение одной секунды, чтобы перейти к предыдущему файлу.

## Регулировка громкости

Нажмите кнопку громкости.

## Использование Samsung Level

Загрузите приложение Samsung Level на подключенное устройство из магазина Google Play Store или Galaxy Apps. С помощью этого приложения вы можете следить за уровнем заряда батареи и регулировать громкость.

Дополнительные сведения см. в справке меню к приложению.



Приложение Samsung Level совместимо с мобильными устройствами Samsung под управлением ОС Android 4.2.2 или выше. Некоторые функции могут отличаться или не работать на гарнитуре в зависимости от подключенного устройства или операционной системы.

# Приложение

## Устранение неполадок

Перед обращением в сервисный центр Samsung попробуйте следующие способы устранения неполадок.

### Гарнитура не включается

Гарнитура не включится, если аккумулятор полностью разряжен. Перед включением гарнитуры полностью зарядите аккумулятор.

### Если гарнитура «зависает»

В случае возникновения проблем в работе гарнитуры, например «зависания» или искажение звука, попробуйте выключить ее, а потом снова включить.

Если гарнитура не реагирует на действия, завершите подключение по Bluetooth и подключите ее повторно. Для этого нажмите и удерживайте многофункциональную кнопку/кнопку ответа на вызов на протяжении приблизительно трех секунд для перехода в режим сопряжения по Bluetooth. Когда гарнитура перейдет в режим сопряжения по Bluetooth, повторно установите подключение между устройствами и проверьте, работает ли гарнитура.

Если неполадка не устранена, обратитесь в сервисный центр Samsung.

### Аккумулятор не заряжается (при использовании одобренных зарядных устройств Samsung)

Убедитесь, что зарядное устройство подключено правильно.

Если неполадка не устранена, обратитесь в сервисный центр Samsung.

## Другое устройство Bluetooth не может обнаружить гарнитуру

- Убедитесь, что на гарнитуре включен режим сопряжения по Bluetooth.
- Перезапустите гарнитуру и начните поиск снова.
- Убедитесь, что гарнитура и другое устройство Bluetooth находятся в пределах зоны действия Bluetooth (10 м).

Если выполнение описанных выше действий не поможет устранить проблему, обратитесь в сервисный центр Samsung.

## Гарнитура не подключается к другому устройству Bluetooth

- Убедитесь, что ваше устройство и другие устройства Bluetooth находятся в зоне максимального радиуса действия Bluetooth (10 м).
- Отключите все подключенные устройства от устройства, к которому нужно подключиться, и попробуйте подключиться еще раз.

## Подключение по Bluetooth часто разрывается

- Если между устройствами есть препятствия, дальность действия может уменьшиться.
- Убедитесь, что ваше устройство и другие устройства Bluetooth находятся в зоне максимального радиуса действия Bluetooth (10 м).
- При использовании гарнитуры вместе с другими устройствами Bluetooth на состояние их подключения могут влиять электромагнитные волны. Используйте гарнитуру в местах с меньшим количеством беспроводных устройств.

## Не слышен голос собеседника

- Отрегулируйте уровень громкости.
- Если вы не слышите звуки при максимальном уровне громкости на гарнитуре, отрегулируйте громкость на подключенном устройстве.

## Во время вызова звучит эхо

Отрегулируйте громкость устройства с помощью кнопки громкости или перейдите в другое место.

## Собеседники не слышат вас во время разговора

- Удостоверьтесь, что микрофон включен.
- Проверьте, не закрыты ли отверстия встроенного микрофона какими-либо посторонними предметами.

## Низкое качество звука

- Услуги беспроводной сети могут быть недоступны из-за проблем в сети поставщика услуг. Убедитесь, что гарнитура находится вне зоны воздействия электромагнитных волн.
- Убедитесь, что ваше устройство и другие устройства Bluetooth находятся в зоне максимального радиуса действия Bluetooth (10 м).
- В зависимости от уровня громкости подключенного устройства могут возникать перепады громкости или шумы. Чтобы этого избежать, установите соответствующие параметры звука на подключенном устройстве.

## Функции гарнитуры отличаются от функций, описанных в руководстве пользователя

- Доступность функций зависит от типа подключенного устройства.
- Некоторые функции могут быть недоступны при одновременном подключении двух устройств к данной гарнитуре.

## Аккумулятор разряжается быстрее, чем обычно

- Эффективный заряд аккумулятора гарнитуры может снижаться при слишком низкой или слишком высокой температуре окружающей среды.
- Аккумулятор является расходным материалом, и его эффективный заряд будет со временем снижаться.

**ИНФОРМАЦИЯ О ПРОДУКТЕ**  
**Беспроводная стерео гарнитура Samsung Level Active (EO-BG930)**  
используется для воспроизведения музыки и совершения телефонных звонков



Данный продукт соответствует  
требованиям технических регламентов  
Таможенного союза.

Страна, дата производства и технические характеристики указаны на упаковке продукта.  
Срок гарантии составляет 1 год с момента приобретения продукта.  
Срок службы - 2 года. Срок службы зависит от условий эксплуатации.  
По истечении срока службы продукта Изготовитель рекомендует  
обращение в Уполномоченный Сервисный Центр для проведения  
профилактических работ и получения рекомендаций по дальнейшей  
безопасной эксплуатации продукта.  
Технические характеристики: 5V  $\pm$  200 мА

<b>Импортер:</b>	ООО «Самсунг Электроник Рус Компани», 123242, Россия Москва, Новинский бульвар, 31
<b>Юридический адрес производителя:</b>	Самсунг Электроник Ко. Лтд., (Мэтан-донг) 129, Самсунг-ро, Енгтонг-гу, г. Сувон, Кёнги-до, Республика Корея
<b>Адреса заводов*:</b>	"Самсунг Электроник Ко., Лтд", 94-1, Имсо-Донг, Гуми-Сити, Кунг-Бак, 39388, Республика Корея "Тяньжин Самсунг Телеком Технолоджи Ко., Лтд", Вейву Родд, Микроэлектроник Индастриал Парк ТЕДА, Ксиквин Дистрикт Тяньжин 300385, Китай "Самсунг Электроник Хуижоу Ко., Лтд.", Ченжианг таун, Хуижоу, провинция Гуангдонг, Китай "Самсунг Электроник Вьетнам Ко., Лтд.", Промышленный парк Йенпхонг Ай, Йентранг Комьон, округ Йенпхонг, провинция Бэкнинх, Вьетнам "Самсунг Электроник Вьетнам Тхайнгуен", Промышленный парк Йенбинх I, Донгтиен Комьон, округ Фойен, провинция Тхайнгуен, Вьетнам

## **Авторские права**

© Samsung Electronics, 2016.

Данное руководство защищено международными законами об авторских правах.

Запрещается воспроизводить, распространять, переводить или передавать какие-либо части данного руководства в любой форме и любым способом, электронным или механическим, включая фотокопирование, запись и хранение в любой системе хранения и поиска информации, без предварительного письменного разрешения компании Samsung Electronics.

## **Товарные знаки**

- SAMSUNG и логотип SAMSUNG являются зарегистрированными товарными знаками компании Samsung Electronics.
- Bluetooth® является зарегистрированным товарным знаком Bluetooth SIG, Inc. во всем мире.
- Остальные авторские права и товарные знаки являются собственностью их владельцев.

# Ознайомтеся перед початком використання

Для безпечного та належного користування пристроєм перш за все уважно ознайомтеся з цим посібником.

- Зовнішній вигляд продукту може відрізнятися від зображення. Вміст може змінюватися без завчасного попередження.
- Перед використанням гарнітури переконайтеся, що мобільний пристрій, який потрібно підключити, сумісний із цією гарнітурою.

## Пояснювальні значки



**Попередження:** ситуації, що можуть призвести до травмування себе або інших осіб



**Увага:** ситуації, що можуть призвести до пошкодження пристрою або іншого обладнання



**Примітка:** примітки, поради з користування або додаткова інформація



# Початок роботи

## Комплектація

Перевірте наявність у комплекті таких компонентів:

- Навушники
- Вкладиш навушника (3 набори, розміри малий, середній, великий)
- Фіксатори (2 набори, розміри малий, великий)
- Короткий посібник користувача



- Компоненти, які входять до комплекту пристрою, можуть різнитися залежно від країни або оператора зв'язку.
- Компоненти, що постачаються в комплекті, розроблені спеціально для цього пристрою та можуть бути несумісними з іншими пристроями.
- Зовнішній вигляд і характеристики можуть змінюватися без завчасного попередження.
- Додаткові аксесуари можна придбати в місцевого постачальника Samsung. Перед їх придбанням переконайтеся, що вони сумісні із цим пристроєм.
- Використовуйте лише аксесуари, рекомендовані компанією Samsung. Використання нерекондованих аксесуарів може призвести до виникнення проблем у роботі та несправностей, на які не розповсюджується гарантія.
- Доступність усіх аксесуарів може змінюватися залежно від компаній-виробників. Додаткову інформацію про доступні аксесуари можна дізнатися на веб-сайті Samsung.

## Зовнішній вигляд пристрою

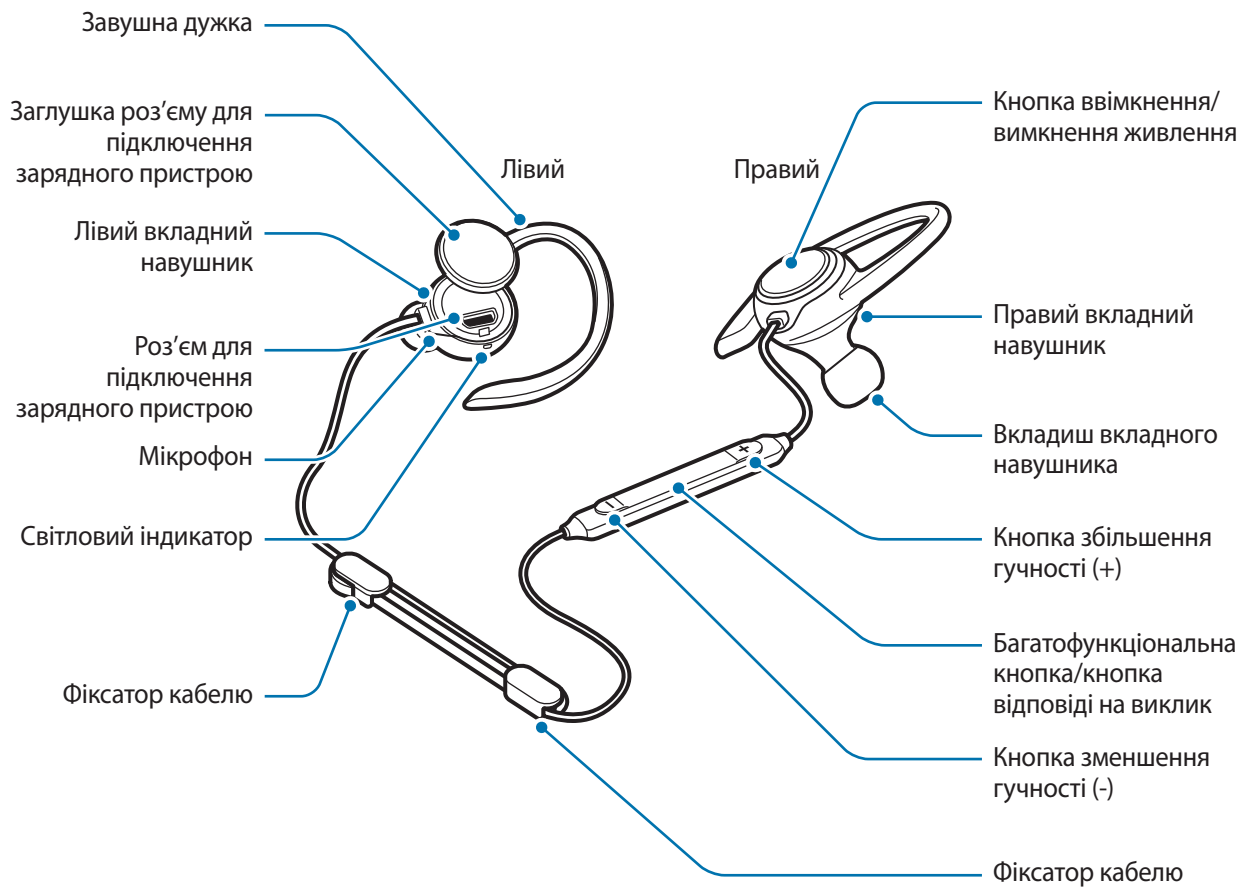

## Кнопки та функції

Назва	Функція
Кнопка ввімкнення/ вимкнення живлення	<ul style="list-style-type: none"><li>• Натисніть та утримуйте впродовж однієї секунди, щоб увімкнути навушники.</li><li>• Натисніть та утримуйте впродовж приблизно чотирьох секунд, щоб вимкнути навушники.</li><li>• Натисніть, щоб перевірити рівня заряду акумулятора, що залишився.</li></ul>

Назва	Функція
Багатофункціональна кнопка/кнопка відповіді на виклик	<ul style="list-style-type: none"> <li>• Натисніть, щоб відповісти на виклик або завершити його.</li> <li>• Натисніть, щоб відтворити або призупинити відтворення мультимедійного файлів.</li> <li>• Натисніть для повторного підключення пристрою у випадку розриву з'єднання Bluetooth.</li> <li>• Під час виклику натисніть та утримуйте впродовж однієї секунди, щоб увімкнути і вимкнути мікрофон.</li> <li>• Натисніть і утримуйте протягом однієї секунди, щоб відхилити виклик або запустити програму <b>S Voice</b>.</li> <li>• Натисніть та утримуйте кнопку приблизно три секунди, щоб увійти в режим з'єднання Bluetooth.</li> <li>• Натисніть два рази, щоб перейти до наступного файлу під час відтворення.</li> </ul>
Кнопки гучності	<ul style="list-style-type: none"> <li>• Натисніть для регулювання гучності під час виклику або відтворення медіафайлів.</li> <li>• Натисніть і утримуйте кнопку зменшення гучності (-) впродовж однієї секунди, щоб перейти до наступного файлу під час відтворення медіа-файлів.</li> <li>• Натисніть і утримуйте кнопку збільшення гучності (+) впродовж однієї секунди, щоб перейти до попереднього файлу під час відтворення медіа-файлів.</li> </ul>

## Світловий індикатор

Світловий індикатор повідомляє про поточний стан навушників.

Колір	Стан
Тричі блимає синім	• Увімкнено
Тричі блимає червоним	• Вимкнено
Блимає червоним і синім	• Режим з'єднання Bluetooth
Тричі швидко блимає синім	• З'єднано з мобільними пристроями по Bluetooth
Блимає синім	• Вхідний виклик
Червоний	• Зарядження

Колір	Стан
Синій	• Повністю заряджено
Вимк.	• Під час використання або в режимі сну

## Зарядження акумулятора

Потрібно зарядити акумулятор перед першим використанням гарнітури, а також якщо вона не використовувалася протягом тривалого часу.



Використовуйте лише зарядні пристрої, рекомендовані компанією Samsung. Використання нерекомендованих зарядних пристроїв може призвести до вибуху акумулятора чи пошкодження гарнітури.



- Можна заряджати гарнітуру за допомогою зарядного пристрою (продається окремо).
- При використанні інших джерел живлення, відмінних від зарядного пристрою, таких як комп'ютер, процес зарядження може бути повільнішим через менший струм.
- Під час зарядження гарнітуру можна використовувати, але в такому разі акумулятор заряджатиметься довше.
- Під час зарядження гарнітура може нагріватися. Це нормально й не впливає на роботу чи термін служби гарнітури. Якщо акумулятор нагрівається сильніше ніж звичайно, зарядження за допомогою зарядного пристрою може припинитися.
- Якщо гарнітура не заряджається належним чином, віднесіть її та зарядний пристрій до сервісного центру Samsung.

- 1 Відкрийте кришку роз'єму для підключення зарядного пристрою та підключіть гарнітуру до зарядного пристрою.

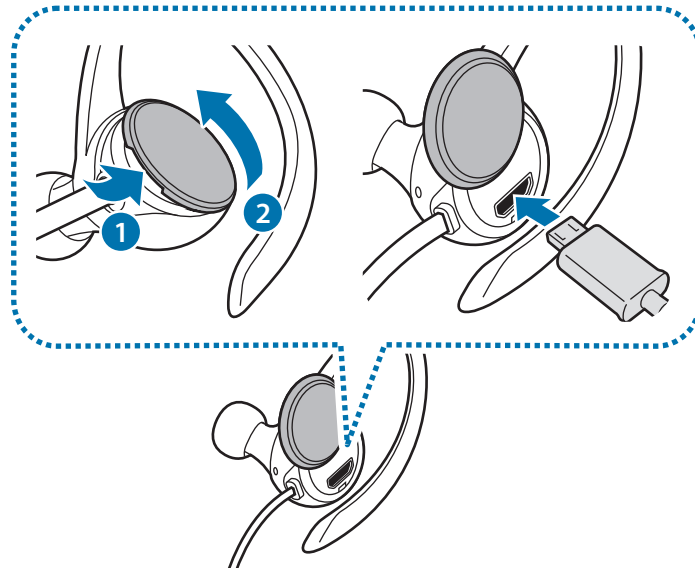

- Не тягніть за кришку роз'єму для підключення зарядного пристрою занадто сильно. Це може привести до її пошкодження.
- Неправильне підключення зарядного пристрою може призвести до серйозного пошкодження гарнітури. Гарантія не поширюється на пошкодження пристрою, спричинені неправильним використанням.

- 2 Після повного зарядження акумулятора від'єднайте зарядний пристрій від гарнітури.



Для заощадження електроенергії від'єднуйте зарядний пристрій, якщо пристрій не використовується. Якщо на зарядному пристрої немає кнопки живлення, його слід виймати з електричної розетки, коли він не використовується, для заощадження електроенергії. Під час зарядження зарядний пристрій має щільно прилягати до гнізда та бути легко доступним.

## Перевірка рівня заряду акумулятора, що залишився

Натисніть кнопку ввімкнення/вимкнення живлення. Світлові індикатори спрацювуватимуть залежно від рівня заряду акумулятора, що залишився.

Колір	Заряд акумулятора
Тричі блимає червоним	• Менше 30 %
Тричі блимає фіолетовим	• 30–60 %
Тричі блимає синім	• 60–100 %

## Увімкнення та вимкнення гарнітури

Для ввімкнення навушників натисніть та утримуйте впродовж однієї секунди кнопку ввімкнення/вимкнення живлення. Світловий індикатор тричі блимне синім.

Для вимкнення навушників натисніть та утримуйте впродовж приблизно чотирьох секунд кнопку ввімкнення/вимкнення живлення. Світловий індикатор тричі блимне червоним.



Дотримуйтесь усіх попереджень і вказівок персоналу в місцях, де обмежено використання безпроводових пристроїв, наприклад у літаках і лікарнях.

## Підготовка та носіння навушників

### Приєднання вкладиша до навушника

- 1 Виберіть вкладиш вкладного навушника, який підходить до вашого вушного каналу.
- 2 Насуньте вкладиш на фіксатор, що знаходиться на нижній стороні вкладного навушника.

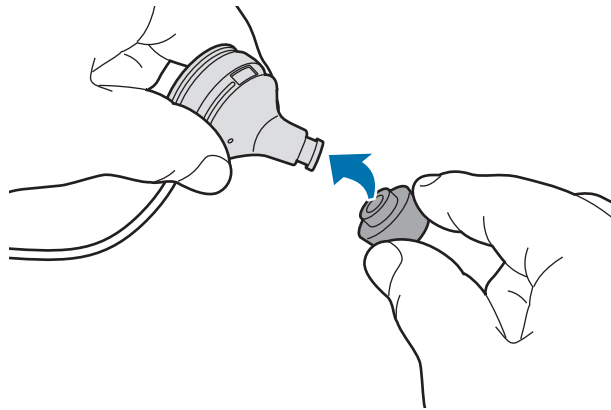

- Не вставляйте у вуха вкладні навушники без вкладишів. Це може завдати шкоди вашим вухам.
- Не тягніть за вкладиш вкладного навушника занадто сильно. Він може порватися.

- 3 Повторіть цю процедуру для іншого вкладного навушника.

## Заміна заушних дужок фіксаторами

Стандартно до вкладних навушників прикріплені заушні дужки. Ви можете замінити їх на фіксатори.

- 1 Від'єднайте заушні дужки, тримаючи їх, як показано на ілюстрації нижче, потягнувши злегка вгору і потім в бік вкладишів вкладних навушників.

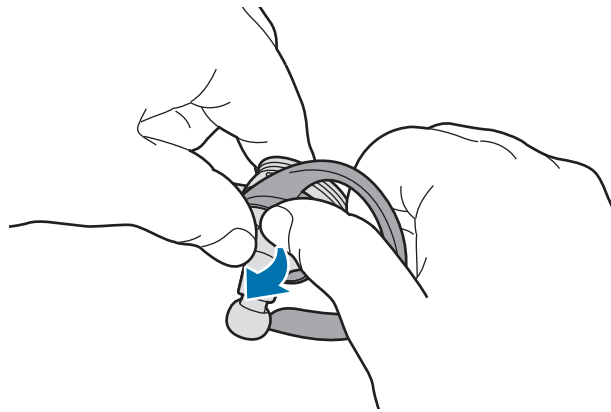

- Не тягніть заушну дужку в іншому напрямку. Це може пошкодити заушну дужку.
- Не тягніть за заушну дужку занадто сильно. Це може пошкодити заушну дужку.

- 2 Оберіть фіксатор, який відповідає формі вашого вуха.  
Лівий фіксатор має отвори для мікрофона.

- 3 Встановіть фіксатор на вкладний навушник. Потім припасуйте лівий фіксатор таким чином, щоб отвори для мікрофона були вільні.

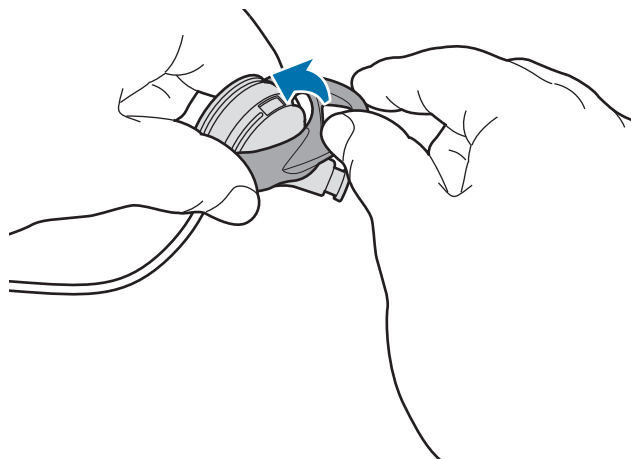

- Не встановлюйте фіксатор в іншій орієнтації. Це може пошкодити фіксатор.
- Не вставляйте вкладні навушники у вуха без фіксаторів. Це може завдати шкоди вашим вухам.
- Не тягніть за фіксатор занадто сильно. Він може зламатися.



## Носіння гарнітури



- Не вигинайте пристрій і не скручуйте гарнітуру занадто сильно.
- Не тисніть на гарнітуру занадто сильно.
- Не тягніть деталі гарнітури занадто сильно.

Носіть навушники, як зображено на ілюстрації нижче: завівши завушні дужки за вуха.



## Регулювання довжини кабелю і його змотування

За допомогою фіксаторів кабелю ви можете відрегулювати довжину кабелю гарнітури, а також надійно утримувати кабель на місці.



- Не тягніть деталі навушників занадто сильно при використанні фіксаторів кабелю. Це може пошкодити навушники.

Вставте кабель навушників у фіксатори кабелю, як зображено на ілюстрації нижче. Потім, притримуючи фіксатор кабелю, обережно потягніть за кабель, щоб відрегулювати його довжину.

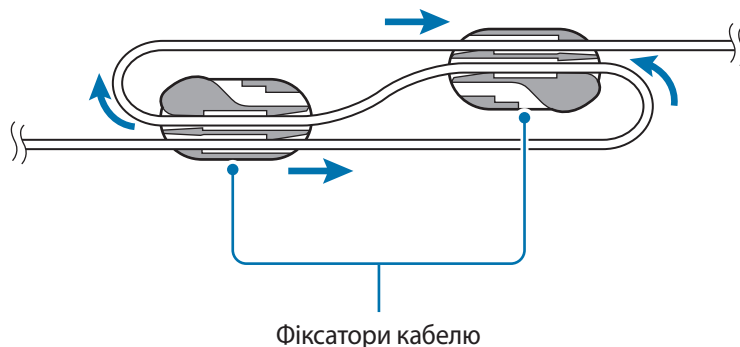

Закінчивши регулювати довжину кабелю, вставте кабель навушників у фіксатори кабелю, як зображено на ілюстрації нижче, щоб він був охайно змотаний.

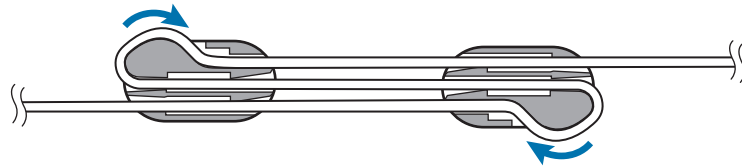

# Підключення за допомогою Bluetooth

## Bluetooth

### Інформація про Bluetooth

Bluetooth – це технологія безпроводового зв'язку, що використовує частоту 2,4 ГГц для підключення до різних пристроїв, розташованих на невеликій відстані один від одного. Вона дає змогу підключатися до інших пристроїв із підтримкою Bluetooth, таких як мобільні пристрої, комп'ютери, принтери та інші пристрої для дому, без використання кабелів та обмінюватися з ними даними.

### Попередження щодо використання Bluetooth

- Щоб уникнути проблем під час підключення гарнітури до іншого пристрою, розташуйте їх неподалік один від одного.
- Переконайтеся, що гарнітура та інший пристрій Bluetooth перебувають в межах радіусу дії підключення Bluetooth (10 м). Відстань залежить від середовища використання пристроїв.
- Переконайтеся у відсутності перешкод, наприклад людей, стін, кутів або парканів, між гарнітурою і підключеним пристроєм.
- Не торкайтеся антени Bluetooth підключеного пристрою.
- Bluetooth працює на однаковій частоті із деякими промисловими, науковими і медичними пристроями, а також пристроями із низьким рівнем живлення, що може спричинити радіоперешкоди під час здійснення підключення поблизу таких пристроїв.
- Деякі пристрої, особливо ті, які не перевірено та не схвалено компанією Bluetooth SIG, можуть виявитися несумісними з гарнітурою.
- Не використовуйте функцію Bluetooth у незаконних цілях (наприклад, для створення піратських копій файлів або незаконного перехоплення викликів).

## Підключення до мобільного пристрою

Для використання навушників підключіть їх до мобільного пристрою. Після встановлення підключення між пристроями навушники намагатимуться підключатися до мобільного пристрою щоразу при їх ввімкненні.

- 1 Навушники** Натисніть та утримуйте багатофункціональну кнопку/кнопку відповіді на виклик приблизно три секунди, щоб увійти в режим з'єднання Bluetooth.

Світловий індикатор блиматиме червоним і синім.



Під час першого ввімкнення гарнітури буде автоматично запущено режим з'єднання Bluetooth.

- 2 Мобільний пристрій** Увімкніть функцію Bluetooth і здійсніть пошук пристроїв із підтримкою Bluetooth.

Додаткову інформацію наведено в посібнику користувача для мобільного пристрою.

- 3 Мобільний пристрій** Торкніться пристрою **Samsung Level Active (0000)** у списку.

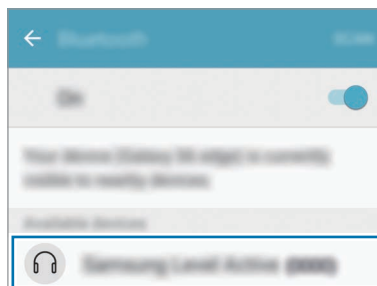

- PIN-код гарнітури – це чотиризначний номер у дужках, який відображається на екрані налаштувань мобільного пристрою Bluetooth. Номер відрізняється залежно від гарнітури.
- Якщо станеться збій підключення Bluetooth, або якщо мобільний пристрій не зможе знайти навушники, видаліть інформацію про пристрій зі списку у мобільному пристрої. А потім знову здійсніть спробу підключення.
- Якщо гарнітура працює неналежним чином, перезапустіть її або спробуйте підключити пристрої ще раз.
- Радіус дії Bluetooth та якість звуку можуть відрізнятися залежно від підключених пристроїв.

## Підключення додаткових мобільних пристроїв

Гарнітуру можна одночасно підключити до двох мобільних пристроїв. У разі підключення гарнітури одночасно до двох пристроїв пристрій, підключений останнім, розпізнаватиметься як основний.

- 1 Під'єднайте гарнітуру до мобільного пристрою за допомогою Bluetooth.
- 2 Натисніть та утримуйте багатфункціональну кнопку/кнопку відповіді на виклик приблизно три секунди, щоб увійти в режим з'єднання Bluetooth.  
Перший мобільний пристрій буде відключено.
- 3 Під'єднайте гарнітуру до другого мобільного пристрою.
- 4 Знову під'єднайте гарнітуру до першого мобільного пристрою.



Ця функція може не підтримуватися на деяких пристроях.

## Повторне підключення або відключення інших пристроїв

### Повторне підключення пристроїв

У разі переривання підключення Bluetooth через зовнішню відстань між пристроями розташуйте їх неподалік один від одного на певний час. Повторне підключення між пристроями буде встановлено автоматично.

Якщо з'єднання Bluetooth завершується через проблему з підключеним мобільним пристроєм, увійдіть в меню Bluetooth мобільного пристрою та знову встановіть підключення.

### Відключення пристроїв

Натисніть та утримуйте багатофункціональну кнопку/кнопку відповіді на виклик приблизно три секунди. Після завершення підключення гарнітура переходить у режим з'єднання Bluetooth.

Щоб завершити підключення, можна також вимкнути гарнітуру. У разі повторного ввімкнення гарнітури та розташування пристроїв неподалік один від одного гарнітура автоматично підключається до останнього підключеного пристрою.



Якщо підключення Bluetooth роз'єднано неналежним чином, можуть відтворюватися шуми.

# Використання гарнітури

## Використання гарнітури

У разі підключення гарнітури до іншого пристрою можна використовувати різні функції.



Описи наведено для мобільного пристрою Samsung під керуванням ОС Android 6.0. Доступність деяких функцій залежить від підключеного пристрою.

## Функції виклику

### Відповідь на виклики

Якщо ви носите гарнітуру, вона буде видавати звукові сигнали при надходженні виклику. Натисніть кнопку «Розмова», щоб відповісти на виклик.



- Якщо гарнітуру підключено до двох пристроїв, і на них одночасно надходять виклики, ви зможете відповісти на виклик лише на основному пристрої.
- Під час відтворення мультимедійного файлу на одному пристрої виклики можна приймати на іншому.

### Відхилення викликів

Натисніть і утримуйте кнопку Розмова протягом однієї секунди.

### Регулювання гучності

Натисніть кнопку гучності.

### Вимкнення мікрофону

Для вимкнення мікрофона для того, щоб співрозмовник не міг вас чути, натисніть та утримуйте кнопку розмова впродовж однієї секунди. При ввімкненні чи вимкненні мікрофона навушники видадуть звуковий сигнал.

### Переключення звуку

Використовуйте функції виклику на підключеному пристрої, щоб перемикає звук виклику між гарнітурою та пристроєм.

### Завершення викликів

Натисніть кнопку «Розмова».

## Відтворення мультимедійних файлів

Контролюйте відтворення таких медіафайлів, як музика або відео, за допомогою багатофункціональної кнопки.

### Відтворення й призупинення відтворення мультимедійного файлу

Натисніть багатофункціональну кнопку. На плеєрі за замовчуванням, який встановлено на підключеному пристрої, буде розпочато відтворення останнього музичного файлу.

Під час відтворення натисніть багатофункціональну кнопку, щоб призупинити відтворення. Щоб поновити відтворення, натисніть багатофункціональну кнопку ще раз.



Якщо на двох підключених пристроях одночасно відтворюються мультимедійні файли, гарнітура буде транслювати той файл, відтворення якого було розпочато раніше. Після призупинення відтворення поточного файлу автоматично розпочнеться відтворення файлу з іншого пристрою.

### Перехід до наступного мультимедійного файлу

Натисніть і утримуйте кнопку зменшення гучності (-) впродовж однієї секунди, щоб перейти до наступного файлу під час відтворення. Або натисніть багатофункціональну кнопку двічі.

### Перехід до попереднього мультимедійного файлу

Натисніть і утримуйте кнопку збільшення гучності (+) впродовж однієї секунди, щоб перейти до попереднього файлу під час відтворення.

### Регулювання гучності

Натисніть кнопку гучності.



## Використання Samsung Level

На підключеному пристрої завантажте програму Samsung Level з магазину Google Play Store або Galaxy Apps. За допомогою цієї програми можна відстежувати рівень заряду акумулятора та регулювати гучність.

Додаткову інформацію наведено у довідці програми.



Програма Samsung Level сумісна з мобільними пристроями Samsung із ОС Android 4.2.2 або пізнішої версії. Деякі функції можуть різнитися або не працювати на гарнітурі залежно від підключеного пристрою або операційної системи.

# Додаток

## Усунення неполадок

Перш ніж звернутися до сервісного центру Samsung, спробуйте скористатися такими рішеннями.

### Гарнітура не вмикається

Якщо акумулятор повністю розряджений, гарнітура не увімкнеться. Зарядіть акумулятор повністю, перш ніж вмикати навушники.

### Якщо гарнітура «зависає»

Якщо виникають будь-які проблеми в роботі гарнітури, наприклад «зависання» або спотворення звуку, спробуйте вимкнути, а потім знову її увімкнути.

Якщо гарнітура все ще не реагує, завершіть підключення за допомогою Bluetooth і підключіть її повторно. Для цього натисніть та утримуйте багатофункціональну кнопку/кнопку відповіді на виклик приблизно три секунди, щоб увійти в режим сполучення Bluetooth. Якщо на гарнітурі запущено режим з'єднання за допомогою Bluetooth, повторно встановіть підключення між пристроями та перевірте, чи працює гарнітура.

Якщо проблему не вдається усунути, зверніться до сервісного центру Samsung.

### Акумулятор не заряджається належним чином (для зарядних пристроїв, рекомендованих компанією Samsung)

Переконайтеся, що зарядний пристрій підключено належним чином.

Якщо проблему не вдається усунути, зверніться до сервісного центру Samsung.

## Інший пристрій Bluetooth не може знайти гарнітуру

- Переконайтеся, що на гарнітурі ввімкнено режим з'єднання Bluetooth.
- Перезапустіть гарнітуру та здійсніть пошук знову.
- Переконайтеся, що гарнітура та інший пристрій Bluetooth перебувають в межах радіусу дії підключення Bluetooth (10 м).

Якщо після виконання наведених вище дій проблема не зникає, зверніться до сервісного центру Samsung.

## Гарнітура не підключається до іншого пристрою Bluetooth

- Переконайтеся, що гарнітура та інший пристрій Bluetooth перебувають в межах максимального радіусу дії Bluetooth (10 м).
- Відключіть всі підключені пристрої від пристрою, до якого потрібно підключитися, та спробуйте підключитися ще раз.

## Підключення Bluetooth часто розривається

- Якщо між пристроями є перешкоди, робоча відстань може скоротитися.
- Переконайтеся, що гарнітура та інший пристрій Bluetooth перебувають в межах максимального радіусу дії Bluetooth (10 м).
- Під час використання гарнітури з іншими пристроями Bluetooth на стан підключення можуть впливати електромагнітні хвилі. Використовуйте гарнітуру у місцях з меншою кількістю бездротових пристроїв.

## Не чути голос співрозмовника

- Налаштуйте рівень гучності пристрою.
- Відрегулюйте гучність на підключеному пристрої, якщо звук на гарнітурі відтворюється не в повному обсязі.

## Звукове відлуння під час виклику

Відрегулюйте гучність за допомогою натискання кнопки гучності або перейдіть до іншого місця.

## Співрозмовники не чують вас під час виклику

- Впевніться, що мікрофон ввімкнений.
- Переконайтеся, що вбудований мікрофон не перекрито.

## Низька якість звуку

- Послуги безпроводової мережі можуть бути недоступні через проблеми в мережі постачальника послуг. Переконайтеся, що гарнітура знаходиться поза зоною дії електромагнітних хвиль.
- Переконайтеся, що гарнітура та інший пристрій Bluetooth перебувають в межах максимального радіусу дії Bluetooth (10 м).
- Залежно від підключеного пристрою можуть виникати перепади гучності або шуми. Щоб цього уникнути, встановіть відповідні параметри звуку на підключеному пристрої.

## Функції гарнітури відрізняються від функцій, описаних у посібнику користувача

- Доступність функцій залежить від підключеного пристрою.
- Деякі функції можуть бути недоступні, якщо до гарнітури одночасно підключено два пристрої.

## Акумулятор розряджається швидше, ніж на початку його використання

- Якщо гарнітура або акумулятор піддається впливу дуже низьких або дуже високих температур, корисний заряд може зменшуватися.
- Акумулятор із часом зношується, а його корисний заряд зменшується.

## Авторське право

© Samsung Electronics, 2016

Цей посібник користувача захищено згідно з міжнародними законами щодо авторських прав. Заборонено відтворювати, розповсюджувати, перекладати або передавати в будь-якій формі або будь-якими засобами, електронними або механічними, включно із ксерокопіюванням, записуванням або зберіганням на будь-якому пристрої для зберігання даних чи в інформаційно-пошуковій системі, жодну частину цього посібника без попереднього письмового дозволу компанії Samsung Electronics.

## Товарні знаки

- SAMSUNG і логотип SAMSUNG є зареєстрованими товарними знаками компанії Samsung Electronics.
- Bluetooth® є зареєстрованим товарним знаком компанії Bluetooth SIG, Inc. в усьому світі.
- Усі інші товарні знаки й авторські права належать відповідним власникам.

# Жұмысты бастамас бұрын ОҚЫҢЫЗ

Қауіпсіз әрі дұрыс пайдалану үшін құрылғыны пайдаланбас бұрын осы нұсқаулықты оқып шығыңыз.

- Суреттердің сыртқы түрі нақты өнімнен ерекшеленуі мүмкін. Мазмұн алдын ала ескертусіз өзгертілуі мүмкін.
- Құлаққабын қолданудың алдында, қосылу қажет болып табылатын мобильді құрылғы осы құлаққабымен үйлесімді екендігіне көз жеткізіңіз.

## Нұсқаулық белгішелер



**Ескерту:** өзіңіздің немесе басқалардың жарақат алуына әкелуі мүмкін жағдайлар



**Абайлаңыз:** құрылғыны немесе басқа жабдықты зақымдауы мүмкін жағдайлар



**Ескерім:** ескертулер, пайдалану туралы кеңестер немесе қосымша ақпарат

# Жұмысты бастау

## Орама құрамы

Өнім қорабында мына заттар бар екенін тексеріңіз:

- Құлаққабы
- Салынбалы құлаққап ұшы (3 жинақ, шағын, орта, үлкен)
- Қанат ұшы (2 жинақ, шағын, үлкен)
- Жылдам бастау нұсқаулығы



- Құрылғымен бірге берілген элементтер және кез келген қол жетімді қосалқы құралдар аймаққа немесе қызмет көрсетушіге байланысты өзгеріп отыруы мүмкін.
- Берілген элементтер тек осы құрылғыға арналған және басқа құрылғылармен үйлесімді болмауы мүмкін.
- Сыртқы түрі және сипаттамалар ескертусіз өзгертілуі мүмкін.
- Қосымша қосалқы құралдарды жергілікті Samsung сатушысынан сатып алуға болады. Сатып алу алдында олардың құрылғымен үйлесімді екенін тексеріңіз.
- Тек Samsung рұқсат еткен қосалқы құралдарды ғана пайдаланыңыз. Бекітілмеген қосалқы құралдарды пайдалану кепілдікте қамтылмаған өнімділік мәселелерін және ақаулықтарды тудыруы мүмкін.
- Қосалқы құралдардың қол жетімділігі тек өндіруші компанияларға ғана байланысты болады. Қол жетімді қосалқы құралдар туралы қосымша ақпарат, Samsung веб-сайтында ұсынылған.

## Құрылғының сыртқы көрінісі

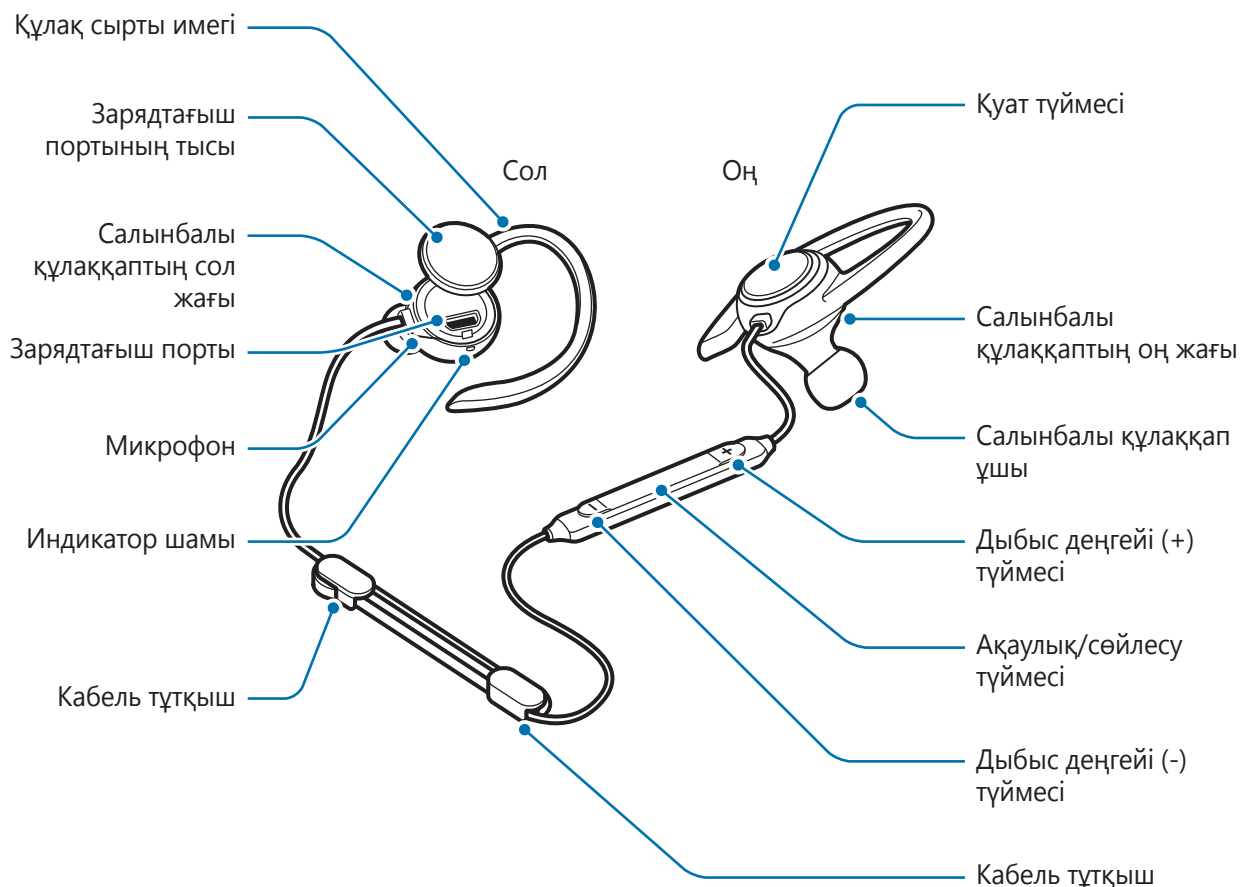

## Түймелер және функциялар

Атау	Функция
Қуат түймесі	<ul style="list-style-type: none"><li>• Құлаққабын қосу үшін бір секунд бойы басып тұрыңыз.</li><li>• Құлаққабын өшіру үшін шамамен төрт секунд бойы басып тұрыңыз.</li><li>• Қалған батарея қуатын тексеру үшін басыңыз.</li></ul>



Атау	Функция
<b>Ақаулық/сөйлесу түймесі</b>	<ul style="list-style-type: none"> <li>• Жауап беру немесе қоңырауды аяқтау үшін басыңыз.</li> <li>• Мультимедиалық файлдарды ойнату немесе тоқтата тұру үшін басыңыз.</li> <li>• Bluetooth қосылымы үзілген кезде, құрылғыларды қайта қосу үшін басыңыз.</li> <li>• Қоңырау шалу барысында, микрофонды қосу немесе өшіру үшін бір секунд бойы басып тұрыңыз.</li> <li>• Қоңырауды қабылдамау немесе <b>S Voice</b> қолданбасын іске қосу үшін бір секунд бойы басып тұрыңыз.</li> <li>• Bluetooth жұптастыру режиміне кіру үшін шамамен үш секунд бойы басып тұрыңыз.</li> <li>• Мультимедиалық файлдарды ойнату барысында келесі файлға өту үшін екі рет басыңыз.</li> </ul>
<b>Дыбыс деңгейі түймелері</b>	<ul style="list-style-type: none"> <li>• Қоңырау шалу немесе мультимедиалық файлдарды ойнату барысында дыбыс деңгейін реттеу үшін басыңыз.</li> <li>• Мультимедиалық файлдарды ойнату барысында келесі файлға өту үшін дыбыс деңгейі (-) түймесін бір секунд бойы басып тұрыңыз.</li> <li>• Мультимедиалық файлдарды ойнату барысында алдыңғы файлға өту үшін дыбыс деңгейі (+) түймесін бір секунд бойы басып тұрыңыз.</li> </ul>

## Индикатор шамы

Индикатор шамы құлаққабының күйі туралы ескертеді.

Түс	Күй
<b>Үш рет көк түспен жыпылықтау</b>	<ul style="list-style-type: none"> <li>• Қуатты қосу</li> </ul>
<b>Үш рет қызыл түспен жыпылықтау</b>	<ul style="list-style-type: none"> <li>• Қуатты өшіру</li> </ul>
<b>Қызыл және көк түспен жыпылықтау</b>	<ul style="list-style-type: none"> <li>• Bluetooth жұптау режимі</li> </ul>
<b>Үш рет көк түспен тез жыпылықтау</b>	<ul style="list-style-type: none"> <li>• Мобильді құрылғыларға Bluetooth арқылы қосылым орнатылды</li> </ul>
<b>Көк түспен жыпылықтау</b>	<ul style="list-style-type: none"> <li>• Кіріс қоңырау</li> </ul>

Түс	Күй
Қызыл	• Зарядталуда
Көк	• Толығымен зарядталған
Өшірулі	• Пайдалану кезінде немесе ұйқы режимінде

## Батареяны зарядтау

Құлаққапты бірінші рет пайдалану алдында немесе құлаққап ұзақ уақыт бойы пайдаланылмаса, батареяны зарядтаңыз.



Samsung бекіткен зарядтағыштарды ғана қолданыңыз. Сай келмейтін зарядтағыштарды қолдану батареялардың жарылуына немесе құлаққаптың зақымдалуына әкелуі мүмкін.



- Құлаққапты зарядтағышты (бөлек сатылады) пайдаланып зарядтауға болады.
- Компьютер сияқты зарядтағыштан ерекшеленетін қуат көзін пайдалану, токтың ең төмен жылдамдығы себебінен зарядтау жылдамдығының төмендеуіне әкеліп соқтыруы мүмкін.
- Құлаққапты зарядталып жатқанда пайдалануға болады, бірақ батареяны толық зарядтауға ұзағырақ уақыт кетуі мүмкін.
- Зарядтау кезінде, құлаққап қызып кетуі мүмкін. Бұл қалыпты жағдай және құлаққаптың қызмет мерзіміне немесе өнімділігіне әсер етпеуі тиіс. Егер батарея әдеттегіден ыстығырақ болса, зарядтағыш зарядтауды тоқтатуы мүмкін.
- Құлаққап дұрыс зарядталмай жатса, құлаққап пен зарядтағышты Samsung сервис орталығына апарыңыз.

# 1 Зарядтағыш портының тысын ашып, құлақаспапты зарядтағышқа жалғаңыз.

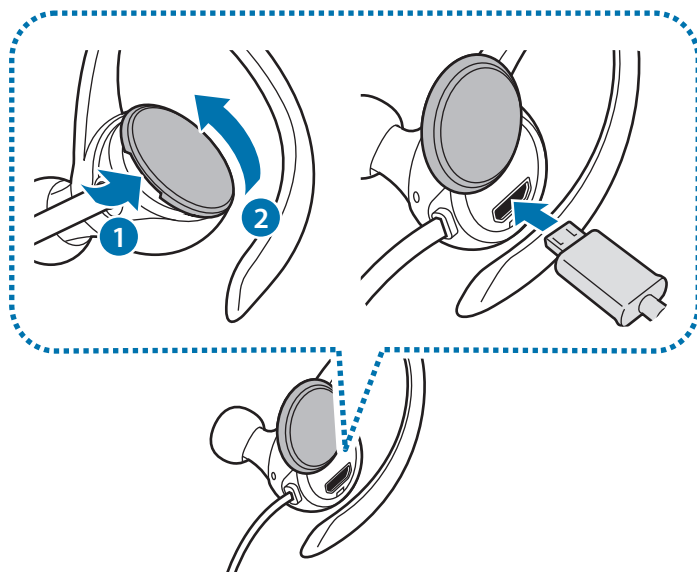

- Зарядтағыш портының тысын тым қатты тартқыламаңыз. Бұл, зарядтағыш портының тысының бұзылуына алып келуі мүмкін.
- Зарядтағышты дұрыс жалғамау құлақаспапты қатты зақымдауы мүмкін. Дұрыс пайдаланбау тудырған ешбір зақымды кепілдік қамтымайды.

# 2 Толығымен зарядтағаннан кейін құлақаспапты зарядтағыштан ажыратыңыз.



Қуатты үнемдеу үшін пайдаланылмаған кезде зарядтағышты желіден ажыратыңыз. Зарядтағыштың қуат қосқышы жоқ, сондықтан қуатты ысыраптауды болдырмау үшін пайдаланбаған кезде зарядтағышты электр розетка ұясынан ажырату керек. Зарядтау кезінде зарядтағыш электр розетка ұясына жақын және оңай қол жетімді болуы керек.

## Қалған батарея қуатын тексеру

Қуат түймесін басыңыз. Индикатор шамдары сізге қалған батарея қуаты туралы хабарлайтын болады.

Түс	Батарея заряды
Үш рет қызыл түспен жыпылықтау	• 30%-дан аз
Үш рет күлгін түспен жыпылықтайды	• 30–60%
Үш рет көк түспен жыпылықтау	• 60–100%

## Құлаққапты қосу және өшіру

Құлаққабын қосу үшін, қуат түймесін бір секунд бойы басып тұрыңыз. Индикатор шамы үш рет көк түспен жыпылықтайды.

Құлаққабын өшіру үшін, қуат түймесін шамамен төрт секунд бойы басып тұрыңыз. Индикатор шамы үш рет қызыл түспен жыпылықтайды.



Сымсыз құрылғыларды пайдалануға тыйым салынатын жерлерде, мысалы ұшақтардың бортында және ауруханаларда барлық жарияланған ескертулерді және уәкілетті қызметкерлер құрамының нұсқауларын ұстаныңыз.

## Құлаққабын дайындау және тағу

### Салынбалы құлаққап ұшын салынбалы құлаққапқа тіркеу

- 1 Құлаққа сәйкес салынбалы құлаққап ұшын таңдаңыз.
- 2 Салынбалы құлаққаптың төменгі жағындағы салынбалы құлаққап ұшымен бүркеңіз.

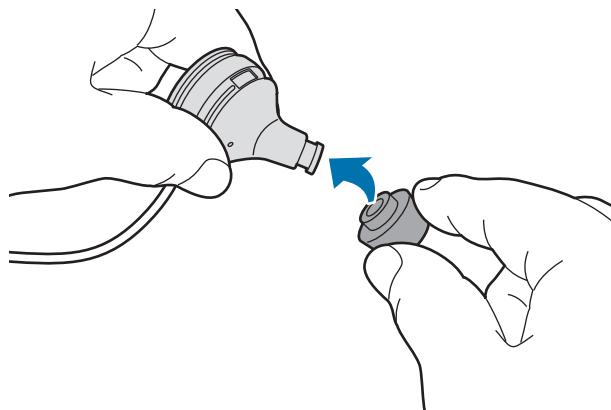

- Салынбалы құлаққап ұшы болмайынша, құлаққапты құлаққа салмаңыз. Бұлай істеу құлақты күйдіруі мүмкін.
- Салынбалы құлаққап ұшын шамадан тыс тартқыламаңыз. Салынбалы құлаққап ұшы жыртылып кетуі мүмкін.

- 3 Басқа салынбалы құлаққап үшін бірдей процедураны орындаңыз.

## Құлақ сырты имегін қанат ұшына ауыстыру

Құлақ сырты имектері салынбалы құлаққаптарға әдепкі түрде қосылады. Оларды әдеттегі қанат ұштарына ауыстыруға болады.

- 1 Құлақ сырты имегін төмендегі суретте көрсетілгендей ұстап, жоғары қарай, содан кейін салынбалы құлаққап ұшына қарай сәл тартыңыз.

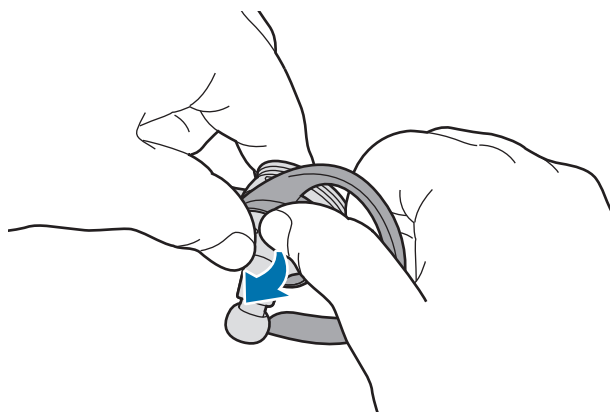

- Құлақ сырты имегін басқа бағытта тартпаңыз. Осылайша құлақ сырты имегі бұзылатын болады.
- Құлақ сырты имегін шамадан тыс тартқыламаңыз. Осылайша құлақ сырты имегі бұзылатын болады.

- 2 Құлаққа сәйкес қанат ұшын таңдаңыз.

Сол жақтағы қанат ұшында микрофон тесіктері бар.

- 3 Салынбалы құлаққапты қанат ұшымен жабыңыз. Содан соң, микрофонның тесіктері жабылмайтындай етіп, сол жақтағы қанат ұшын реттеңіз.

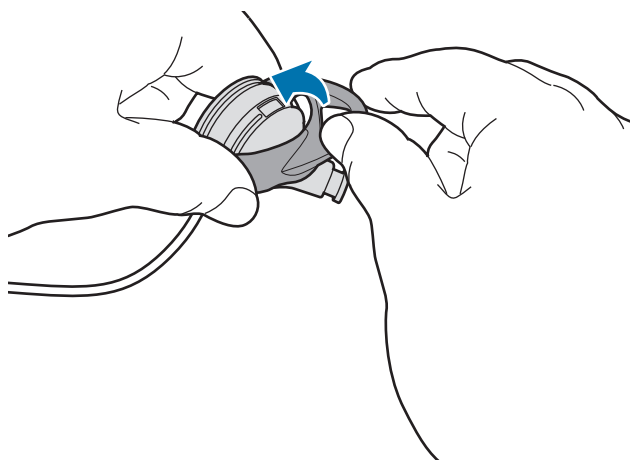



- Қанат ұшын басқа бағытта тартпаңыз. Осылайша қанат ұшы бұзылатын болады.
- Салынбалы құлаққап ұшы болмайынша, құлаққапты құлаққа салмаңыз. Бұлай істеу құлақты күйдіруі мүмкін.
- Қанат ұшын шамадан тыс тартпаңыз. Қанат ұшы жыртылып кетуі мүмкін.

## Құлақаспапты кию



- Құлақаспапты шамадан тыс бүкпеңіз немесе бұрамаңыз.
- Құлақаспапқа шамадан тыс күш салмаңыз.
- Құлақаспаптың қандай да бір бөлігін шамадан тыс тартқыламаңыз.

Құлаққабын төмендегі суретте көрсетілгендей тағыңыз, құлақ сыртқы имегін құлақтың артына орналастырыңыз.



## Кабельдің ұзындығын реттеу және оны төсеу.

Кабель тұтқыштардың көмегімен құлаққабы кабелінің ұзындығын күйлеуге және кабельді құнттап салуға болады.



- Кабель тұтқыштарды қолданған кезде, құлаққабының қандай да бір бөлігін шамадан тыс тартқыламаңыз. Бұл құлаққабын зақымдауы мүмкін.

Құлаққабының кабелін төмендегі суретте көрсетілгендей кабель тұтқышқа салыңыз. Содан соң, кабель тұтқышты ұстаңыз және оның ұзындығын реттеу үшін кабельді ақырындап тартыңыз.

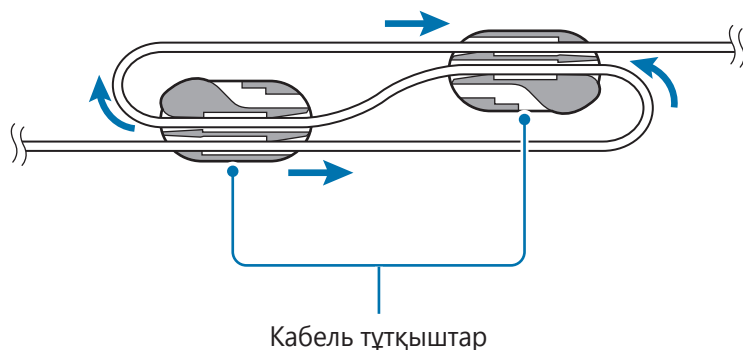

Кабельдің қажетті ұзындығына жеткеннен кейін, құлаққабының кабелін ақырындап бекіту үшін кабель тұтқышты төмендегі суретте көрсетілгендей салыңыз.

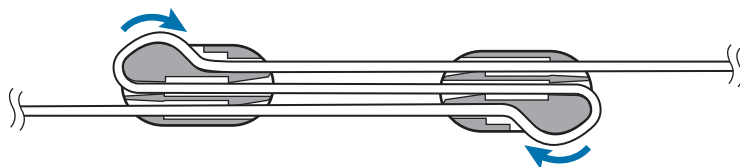

# Bluetooth арқылы жалғау

## Bluetooth

### Bluetooth туралы

Bluetooth — әр түрлі қашықтықтардағы әр түрлі құрылғыларға қосылу үшін 2,4 ГГц жиілігін пайдаланатын сымсыз технология стандарты. Ол кабельдерді жалғаусыз мобильді құрылғылар, компьютерлер, принтерлер және басқа сандық үй құрылғылары сияқты басқа Bluetooth қолдайтын құрылғыларға қосыла және олармен деректер алмаса алады.

### Bluetooth функциясын пайдалану туралы ескертулер

- Құлақспапты басқа құрылғыға қосқанда мәселелерді болдырмау үшін құрылғыларды бір біріне жақын қойыңыз.
- Құлақспап пен екінші Bluetooth құрылғысы Bluetooth қосылым ауқымының (10 м) ішінде екеніне көз жеткізіңіз. Қашықтық, құрылғылар пайдаланылатын қоршаған ортаға байланысты өзгере алады.
- Құлақспап пен қосылған құрылғы арасында кедергілер, сның ішінде, адам денелері, қабырғалар, бұрыштар немесе қоршамдар жоқ екеніне көз жеткізіңіз.
- Жалғанған құрылғының Bluetooth антеннасына тимеңіз.
- Bluetooth кейбір өндірістік, ғылыми, медициналық және төмен қуатты өнімдермен бірдей жиілікті пайдаланады және осы өнімдер түрлерінің жанында қосылымдар орнатқанда кедергілер орын алуы мүмкін.
- Кейбір құрылғылар, әсіресе Bluetooth SIG сынақтан өткізбеген немесе бекітпеген құрылғылар құлақспаппен үйлесімді болмауы мүмкін.
- Bluetooth мүмкіндігін заңсыз мақсаттарда пайдаланбаңыз (мысалы, файлдардың пираттық көшірмелерін жасау немесе коммерциялық мақсаттарда хабарларды заңсыз түрде алу).



## Мобильді құрылғыларға жалғау

Құлаққабын пайдалану үшін, оны мобильді құрылғымен жұптастыру керек. Құрылғылар жұпталғаннан кейін, құлаққабы, оны әрбір рет қосқан кезде мобильді құрылғыға қосылуға тырысатын болады.

**1 Құлаққабы** Bluetooth жұптастыру режиміне кіру үшін ақаулық/сөйлесу түймесін шамамен үш секунд бойы басып тұрыңыз.

Индикатор шамы қызыл және көк түспен жыпылықтайды.



Бірінші рет іске қосқан кезде құлақаспап Bluetooth жұптастыру режиміне автоматты түрде енеді.

**2 Мобильді құрылғы** Bluetooth мүмкіндігін белсендіріңіз және Bluetooth құрылғыларын іздеңіз.

Қосымша ақпаратты мобильді құрылғының пайдаланушы нұсқаулығынан қараңыз.

**3 Мобильді құрылғы** Тізімде **Samsung Level Active (0000)** құрылғысын түртіңіз.

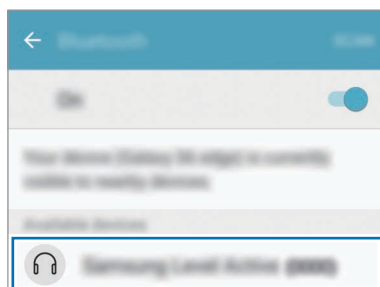

- Құлаққабының PIN коды, басқа мобильді құрылғының Bluetooth параметрлері экранында көрсетілген жақша ішіндегі төрт цифрдан тұратын сан болып табылады. Сан құлақаспапқа байланысты ерекшеленеді.
- Bluetooth қосылымы сәтсіз аяқталса немесе мобильді құрылғы құлаққабын анықтай алмаса, мобильді құрылғының тізімінен құрылғының ақпаратын жойыңыз. Содан кейін қосылу әрекетін қайталаңыз.
- Егер құлақаспап дұрыс жұмыс істемесе, қайта іске қосыңыз немесе құрылғыларды жұптастыру әрекетін тағы қайталаңыз.
- Bluetooth қосылым ауқымы мен дыбыс сапасы, қосылған құрылғыларға байланысты өзгеріп отыруы мүмкін.

## Қосымша мобильді құрылғыларды қосу

Құлақаспап бір уақытта екі мобильді құрылғыға қосыла алады. Құлақаспапты екі құрылғыға қосқанда соңғы қосқан құрылғы негізгі құрылғы ретінде танылады.

- 1 Құлақаспапты Bluetooth арқылы мобильді құрылғыға жалғаңыз.
- 2 Bluetooth жұптастыру режиміне кіру үшін ақаулық/сөйлесу түймесін шамамен үш секунд бойы басып тұрыңыз.

Бірінші мобильді құрылғы ажыратылатын болады.

- 3 Құлақаспапты екінші мобильді құрылғыға жалғаңыз.

- 4 Құлақаспапты бірінші мобильді құрылғыға қайта жалғаңыз.



Бұл мүмкіндікті кейбір құрылғылар қолдамауы мүмкін.

## Құрылғыларды қайта қосу немесе ажырату

### Құрылғыларды қайта қосу

Егер Bluetooth қосылымы құрылғылардың арасындағы қашықтық себебінен үзілсе, құрылғыларды біраз уақыт бойы бір-біріне жақындатыңыз. Құрылғылар автоматты түрде қайта қосылады.

Bluetooth қосылымы, қосылған мобильді құрылғының себебінен үзілсе, қайта жұптасу үшін мобильді құрылғыда Bluetooth мәзіріне қолжетімділік алыңыз.

### Құрылғыларды ажырату

Ақаулық/сөйлесу түймесін шамамен үш секунд бойы басып тұрыңыз. Содан кейін қосылым аяқталады және құлақаспап Bluetooth жұптау режиміне кіреді.

Сондай-ақ, қосылымды құлақаспапты өшіру арқылы аяқтауға болады. Құлақаспапты қайта қосқанда және құрылғылар ауқымда болғанда құлақаспап жақында жұптастырылған құрылғыға автоматты түрде қосылады.



Bluetooth қосылымы дұрыс ажыратылмаған болса, шу естілуі мүмкін.

# Құлақаспапты пайдалану

## Құлақаспапты пайдалану

Құлақаспап екінші құрылғыға қосылған болса, әр түрлі мүмкіндіктер қол жетімді.



Келесі сипаттамалар Android 6.0 орнатылған Samsung мобильді құрылғысына негізделген. Кейбір мүмкіндіктер қосылған құрылғыға байланысты қол жетімді болмауы мүмкін.

## Қоңырау шалу мүмкіндіктері

### Қоңырауға жауап беру

Құлақаспапты таққан кезде қоңырау шалынатын болса, құлақаспап бұл жөнінде белгі беретін болады. Қоңырауға жауап беру үшін Сөйлесу түймесін басыңыз.



- Құлақаспап екі құрылғыға жалғанып тұрса және осы екі құрылғыға бір мезгілде қоңырау шалынатын болса, негізгі құрылғыдағы қоңырауға жауап беруге болады.
- Мультимедиалық файлды бір құрылғыдан ойнатсаңыз, екінші құрылғыдан әлі де қоңырауларға жауап бере аласыз.

### Қоңырауды қабылдамау

Сөйлесу түймесін бір секунд бойы басып тұру керек.

### Дыбыс деңгейін реттеу

Дыбыс деңгейі түймесін басыңыз.

### Микрофонды өшіру

Басқа тұлға сізді естімеуі үшін микрофонды өшіргіңіз келсе, қоңырауға жауап беру түймесін бір секунд бойы басып тұрыңыз. Микрофонды қосу немесе өшіру кезінде құлаққабы дыбыс шығарады.

## Дыбыс шығысын ауыстыру

Құлақаспап пен құрылғының арасында қоңырау шалу дыбысын ауыстырып қосу үшін, қосылулы құрылғының қоңырау шалу мүмкіндіктерін пайдаланыңыз.

## Қоңырауды аяқтау

Сөйлесу түймесін басыңыз.

## Мультимедиалық файлдарды ойнату

Көп функция түймесінің көмегімен музыка мен бейне сияқты мультимедиалық ойнатуды басқаруға болады.

## Мультимедиалық файлды ойнату және кідірту

Көп функция түймесін басыңыз. Ең соңғы болып ойнатылған музыкалық файл, қосылулы құрылғыда орнатылған әдепкі музыкалық қолданбада автоматты түрде ойнатылатын болады.

Ойнату кезінде, ойнатуды кідірту үшін көп функция түймесін басыңыз. Ойнатуды жалғастыру үшін көп функция түймесін қайтадан басыңыз.



Мультимедиалық файлдар екі қосылулы құрылғыда бір уақытта ойнатылып жатса, құлақаспап, бірінші болып ойнатыла бастаған құрылғыда файлды ойнататын болады. Қазіргі уақытта ойнатылып жатқан файлды кідіртсеңіз, екінші құрылғыда ойнатылып жатқан файл автоматты түрде ойнатылады.

## Келесі мультимедиалық файлға өту

Файлдарды ойнату барысында келесі файлға өту үшін дыбыс деңгейі (-) түймесін бір секунд бойы басып тұрыңыз. Балама ретінде, көп функциялы түймесін басыңыз.

## Алдыңғы мультимедиалық файлға өту

Файлдарды ойнату барысында алдыңғы файлға өту үшін дыбыс деңгейі (+) түймесін бір секунд бойы басып тұрыңыз.

## Дыбыс деңгейін реттеу

Дыбыс деңгейі түймесін басыңыз.

## Samsung Level қолданбасын пайдалану

Қосылған құрылғыда Samsung Level қолданбасын Google Play Store немесе Galaxy Apps дүкенінен жүктеңіз. Осы қолданбаның көмегімен, батареяның қалған қуатын тексеруге және дыбыс деңгейін реттеуге болады.

Қосымша ақпаратты қолданба анықтамасының мәзірінен қараңыз.



Samsung Level қолданбасы Android операциялық жүйесінің 4.2.2 немесе одан кейінгі нұсқасы орнатылған Samsung мобильді құрылғыларымен үйлесімді. Жалғанып қосылған құрылғыға немесе операциялық жүйеге байланысты кейбір функциялар ерекшеленуі немесе сіздің құлақаспабыңызда жұмыс істемеуі мүмкін.

# Қосымша

## Ақаулықтарды жою

Samsung сервис орталығына хабарласпай тұрып, келесі шешімдерді қолданып көріңіз.

### Құлақаспап қосылмайды

Батареяның қуаты толықтай таусылған кезде, құлақаспап қосылмайтын болады. Құлаққабын қосудың алдында батареяны толық зарядтаңыз.

### Сіздің құлақаспабыңыз қатып қала береді

Егер дыбыс құлақаспабында қатыру немесе бұрмалау сияқты қандай да бір мәселелер туындаса, оларды құлақаспапты сөндіріп, қайтадан қосу арқылы шешіп көріңіз.

Құлақаспап әлі жауап бермей жатса, Bluetooth қосылымын аяқтап, қайта қосыңыз. Осы мақсатта, Bluetooth жұптастыру режиміне кіру үшін ақаулық/сөйлесу түймесін шамамен үш секунд бойы басып тұрыңыз. Құлаққап Bluetooth жұптау режиміне кіргенде құрылғыларды қайтадан қосыңыз, содан кейін құлаққаптың жұмысын тексеріңіз.

Егер ақаулық әлі де шешілмей жатса, Samsung сервис орталығына хабарласыңыз.

### Батарея дұрыс зарядталмайды (Samsung бекіткен зарядтағыштар үшін)

Зарядтағыштың дұрыс қосылып тұрғанына көз жеткізіңіз.

Егер ақаулық әлі де шешілмей жатса, Samsung сервис орталығына хабарласыңыз.

## Басқа Bluetooth құлақаспабы құрылғыңызды таба алмады

- Құлақаспап Bluetooth жұптастыру режимінде екенін тексеріңіз.
- Құлақаспапты қайта іске қосып, оны қайтадан іздеңіз.
- Құлақаспап пен екінші Bluetooth құрылғысы Bluetooth қосылым ауқымының (10 м) ішінде екеніне көз жеткізіңіз.

Егер жоғарыдағы кеңестер ақаулықты шешуге көмектеспесе, Samsung сервис орталығына хабарласыңыз.

## Құлақаспап басқа Bluetooth құрылғысына қосыла алмайды

- Құлақаспап пен екінші Bluetooth құрылғысы ең үлкен Bluetooth ауқымының шеңберінде (10 м) екеніне көз жеткізіңіз.
- Қосылғыңыз келетін құрылғыда барлық жұптастырылған құрылғыларды ажыратып, қайта қосылып көріңіз.

## Bluetooth қосылымы жиі ажыратылады

- Егер құрылғылар арасында кедергілер болса, жұмыс қашықтығы төмендеуі мүмкін.
- Құлақаспап пен екінші Bluetooth құрылғысы ең үлкен Bluetooth ауқымының шеңберінде (10 м) екеніне көз жеткізіңіз.
- Құлақаспапты басқа Bluetooth құрылғыларымен бірге пайдаланғанда қосылымға электромагниттік толқындар әсер етуі мүмкін. Құлақаспапты азырақ сымсыз құрылғылар бар орталарда пайдаланыңыз.

## Басқалардың сөйлегені естілмейді

- Құрылғының дыбыс деңгейін реттеңіз.
- Құлақаспаптағы дыбыстарды толық дыбыс деңгейінде ести алмасаңыз, қосылған құрылғыда дыбыс деңгейін реттеңіз.

## Қоңырау кезінде жаңғырық дыбысы естіледі

Дыбыс деңгейін Дыбыс деңгейі түймесінің көмегімен реттеңіз немесе басқа жерге кетіңіз.



## Қоңырау кезінде басқалар сізді естімейді

- Микрофонның қосулы екеніне көз жеткізіңіз.
- Кіріктірілген микрофонның бүркелмегеніне көз жеткізіңіз.

## Аудио сапасы нашар

- Сымсыз желі қызметтері қызмет көрсетушінің желісіндегі мәселелерге байланысты өшірілуі мүмкін. Құлақаспапты электромагниттік толқындардан аулақ ұстаңыз.
- Құлақаспап пен екінші Bluetooth құрылғысы ең үлкен Bluetooth ауқымының шеңберінде (10 м) екеніне көз жеткізіңіз.
- Қосылған құрылғының дыбыс деңгейіне байланысты дыбыс деңгейін төмендеуі немесе шу болуы мүмкін. Мұны болдырмау үшін қосылған құрылғының дыбысын тиісті түрде реттеңіз.

## Құлақаспап нұсқаулықта сипатталғаннан басқаша жұмыс істейді

- Қол жетімді функциялар қосылған құрылғыға байланысты өзгеріп отыруы мүмкін.
- Екі құрылғы құлақаспаппен бір уақытта қосылғанда кейбір мүмкіндіктерді пайдалану мүмкін емес.

## Батареяның қуаты, сатып алғаннан кейінгі сәтке қарағанда тез таусылады

- Егер құлақаспапқа немесе батареяға өте төмен немесе өте жоғары температура әсер етсе, пайдалы заряд қысқаруы мүмкін.
- Батарея тозады және пайдалы заряд уақыт өте келе қысқара береді.



## Авторлық құқық

Copyright © 2016 Samsung Electronics

Бұл нұсқаулық халықаралық авторлық құқықтар туралы заңдармен қорғалған.

Samsung Electronics компаниясының алдын ала жазбаша рұқсатынсыз бұл нұсқаулықтың ешбір бөлігін кез келген түрде немесе кез келген әдіс, электрондық немесе механикалық, соның ішінде, фотокөшіру, жазу немесе кез келген ақпараттық қоймада және шығарып алу жүйесінде сақтау арқылы көшіруге, таратуға, аударуға немесе тасымалдауға болмайды.

## Сауда белгілері

- SAMSUNG және SAMSUNG логотипі — Samsung Electronics компаниясының тіркелген сауда белгілері.
- Bluetooth® — Bluetooth SIG корпорациясының әлемдегі тіркелген сауда белгісі.
- Барлық басқа сауда белгілері және авторлық құқықтар сәйкес иелерінің меншігі болып табылады.

# Read me first

Please read this manual before using the device to ensure safe and proper use.

- Images may differ in appearance from the actual product. Content is subject to change without prior notice.
- Before using the headset, make sure the mobile device you want to connect to is compatible with this headset.

## Instructional icons



**Warning:** situations that could cause injury to yourself or others



**Caution:** situations that could cause damage to your device or other equipment



**Note:** notes, usage tips, or additional information

# Getting started

## Package contents

Check the product box for the following items:

- Headset
- Earbud tip (3 sets, S/M/L)
- Wingtip (2 sets, S/L)
- Quick start guide



- The items supplied with the device and any available accessories may vary depending on the region or service provider.
- The supplied items are designed only for this device and may not be compatible with other devices.
- Appearances and specifications are subject to change without prior notice.
- You can purchase additional accessories from your local Samsung retailer. Make sure they are compatible with the device before purchase.
- Use only Samsung-approved accessories. Using unapproved accessories may cause the performance problems and malfunctions that are not covered by the warranty.
- Availability of all accessories is subject to change depending entirely on manufacturing companies. For more information about available accessories, refer to the Samsung website.

## Device layout

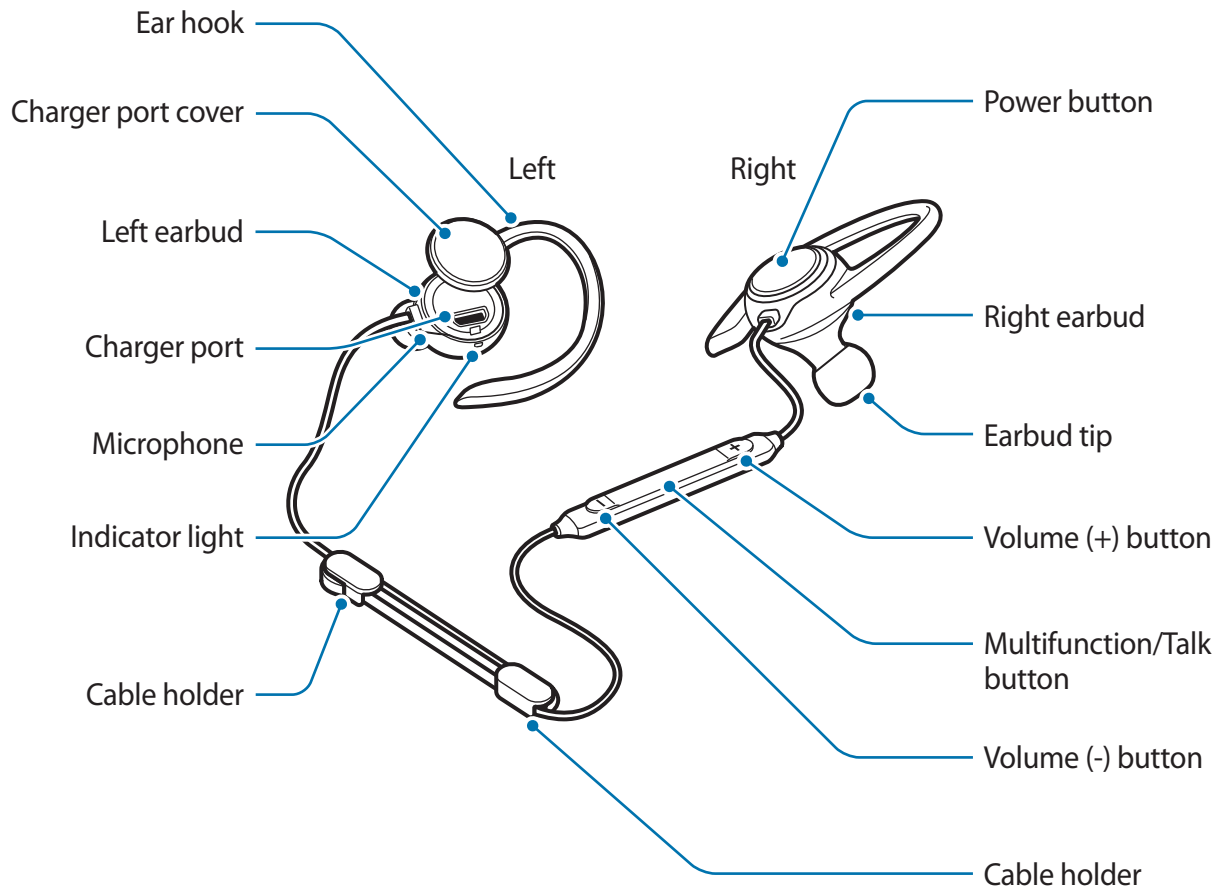

## Buttons and functions

Name	Function
Power button	<ul style="list-style-type: none"><li>• Press and hold for one second to turn the headset on.</li><li>• Press and hold for approximately four seconds to turn the headset off.</li><li>• Press to check the remaining battery power.</li></ul>

Name	Function
<b>Multifunction/ Talk button</b>	<ul style="list-style-type: none"> <li>• Press to answer or end calls.</li> <li>• Press to play or pause multimedia files.</li> <li>• When the Bluetooth connection ends, press to reconnect the devices.</li> <li>• During a call, press and hold for one second to turn the microphone on or off.</li> <li>• Press and hold for one second to reject a call or launch the <b>S Voice</b> app.</li> <li>• Press and hold for approximately three seconds to enter Bluetooth pairing mode.</li> <li>• Press twice to skip to the next file during media playback.</li> </ul>
<b>Volume buttons</b>	<ul style="list-style-type: none"> <li>• Press to adjust the volume during a call or media playback.</li> <li>• Press and hold the Volume (-) button for one second to skip to the next file during media playback.</li> <li>• Press and hold the Volume (+) button for one second to skip to the previous file during media playback.</li> </ul>

## Indicator light

The indicator light alerts you to the headset's status.

Color	Status
Flashes blue three times	• Power on
Flashes red three times	• Power off
Flashes red and blue	• Bluetooth pairing mode
Quickly flashes blue three times	• Connected to mobile devices via Bluetooth
Flashes blue	• Incoming call
Red	• Charging
Blue	• Fully charged
Off	• During use or in sleep mode

## Charging the battery

Charge the battery before using the headset for the first time or when the headset has been unused for extended periods.



Use only Samsung-approved chargers. Unapproved chargers can cause the battery to explode or damage the headset.



- You can charge the headset using the charger (sold separately).
- Using a power source other than the charger, such as a computer, may result in a slower charging speed due to a lower electric current.
- The headset can be used while it is charging, but it may take longer to fully charge the battery.
- While charging, the headset may heat up. This is normal and should not affect the headset's lifespan or performance. If the battery gets hotter than usual, the charger may stop charging.
- If the headset is not charging properly, take the headset and the charger to a Samsung Service Center.

1 Open the charger port cover and connect the headset to a charger.

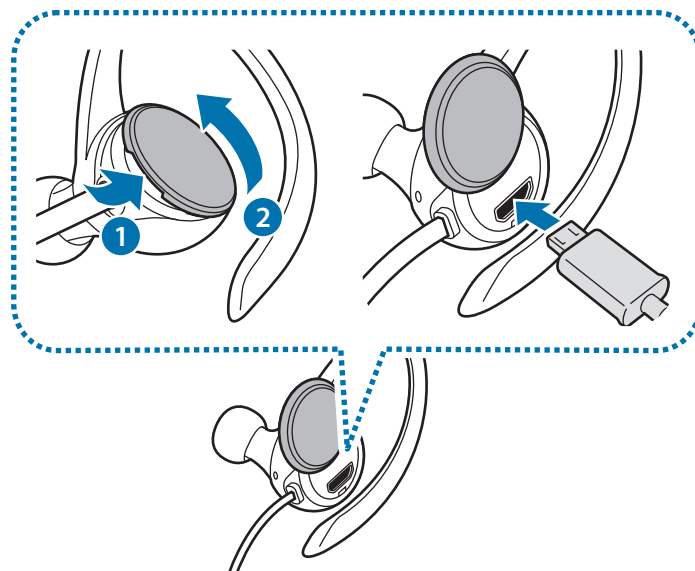

- Do not pull the charger port cover excessively. This can damage the charger port cover.
- Connecting the charger improperly may cause serious damage to the headset. Any damage caused by misuse is not covered by the warranty.

2 After fully charging, disconnect the headset from the charger.



To save energy, unplug the charger when not in use. The charger does not have a power switch, so you must unplug the charger from the electric socket when not in use to avoid wasting power. The charger should remain close to the electric socket and easily accessible while charging.

## Checking the remaining battery power

Press the Power button. The indicator lights will alert you to the remaining battery power.

Color	Battery power
Flashes red three times	• Less than 30 %
Flashes violet three times	• 30-60 %
Flashes blue three times	• 60-100 %

## Turning the headset on and off

To turn the headset on, press and hold the Power button for one second. The indicator light will flash blue three times.

To turn the headset off, press and hold the Power button for approximately four seconds. The indicator light will flash red three times.



Follow all posted warnings and directions from authorized personnel in areas where the use of wireless devices is restricted, such as airplanes and hospitals.



## Preparing and wearing the headset

### Attaching an earbud tip to the earbud

- 1 Select the earbud tip that fits your ear.
- 2 Cover the latch at the bottom of the earbud with the earbud tip.

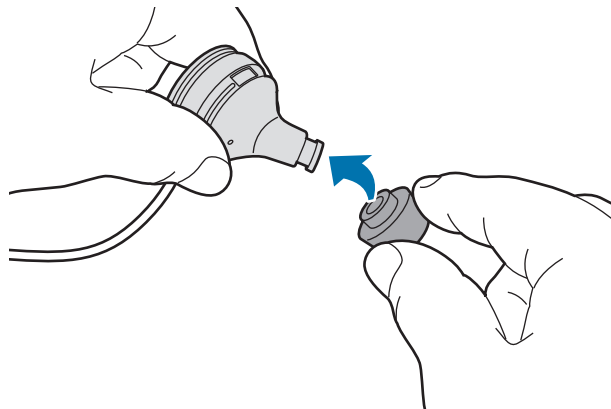

- Do not put the earbuds in your ears without earbud tips. Doing so may hurt your ears.
- Do not pull the earbud tip excessively. The earbud tip may tear.

- 3 Follow the same procedure for the other earbud.

## Replacing the ear hooks with wingtips

Ear hooks are attached to the earbuds by default. You can replace them with wingtips.

- 1 Remove the ear hook by holding the hook as shown in the image below, slightly pulling it upwards, and then pulling it towards the earbud tip.

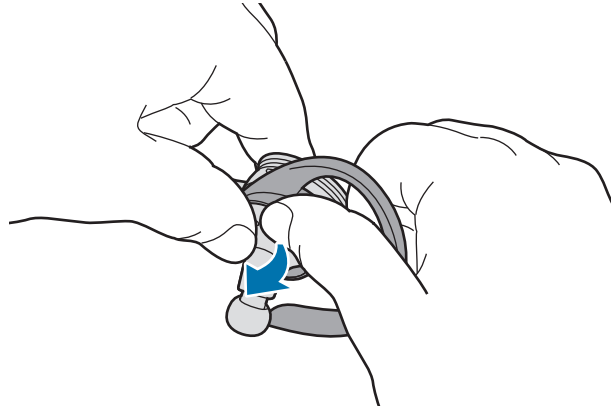

- Do not pull the ear hook in the wrong direction. This can damage the ear hook.
- Do not pull the ear hook excessively. This can damage the ear hook.

- 2 Select the wingtip that fits your ear.  
The left wingtip has microphone holes in it.

- 3 Cover the earbud with the wingtip. Then, adjust the left wingtip so that the microphone holes are not blocked.

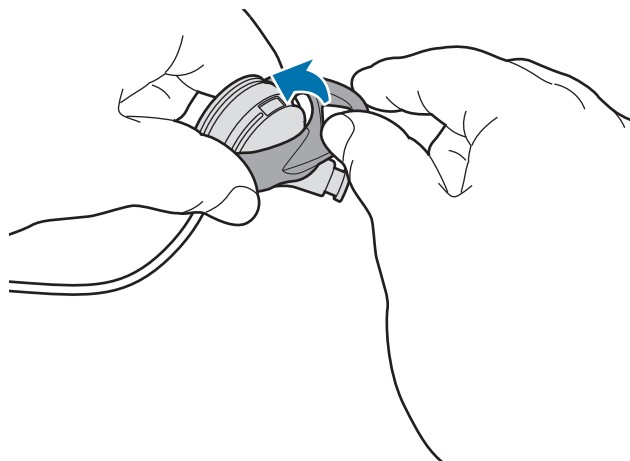

- Do not put the wingtip in the wrong direction. This can damage the wingtip.
- Do not put the earbuds in your ears without wingtips. Doing so may hurt your ears.
- Do not pull the wingtip excessively. The wingtip may tear.

## Wearing the headset



- Do not bend or twist the headset excessively.
- Do not apply excessive pressure to the headset.
- Do not pull on any part of the headset excessively.

Wear the headset as shown in the image below by placing each ear hook over your ears.



## Adjusting the cable's length and managing the cable

You can adjust the headset's cable length using the cable holders and keep the cable neat.



- Do not pull on any part of the headset excessively while using cable holders. This may damage the headset.

Insert the headset cable into the cable holders as shown in the image below. Then, hold the cable holder and gently pull the cable to adjust its length.

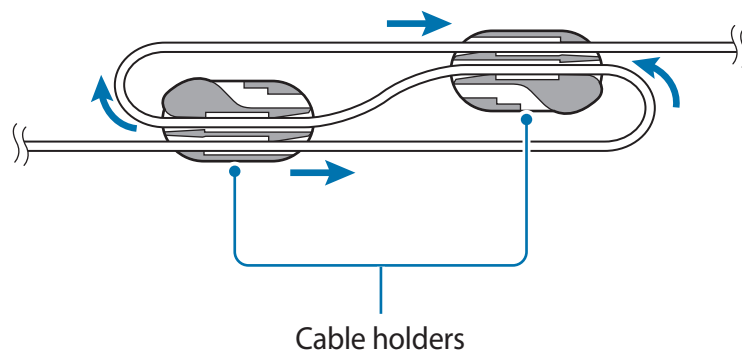

When you finish adjusting the cable length, insert the headset cable into the holders as shown in the image below to keep the cable neat.

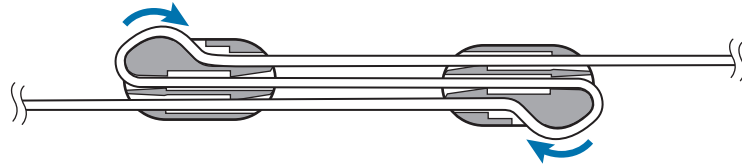

# Connecting via Bluetooth

## Bluetooth

### About Bluetooth

Bluetooth is a wireless technology standard that uses a 2.4 GHz frequency to connect to various devices over short distances. It can connect and exchange data with other Bluetooth enabled devices, such as mobile devices, computers, printers, and other digital home appliances, without connecting via cables.

### Notices for using Bluetooth

- To avoid problems when connecting your headset to another device, place the devices close to each other.
- Ensure that your headset and the other Bluetooth device are within the Bluetooth connection range (10 m). The distance may vary depending on the environment the devices are used in.
- Ensure that there are no obstacles between the headset and a connected device, including human bodies, walls, corners, or fences.
- Do not touch the Bluetooth antenna of a connected device.
- Bluetooth uses the same frequency as some industrial, scientific, medical, and low power products and interference may occur when making connections near these types of products.
- Some devices, especially those that are not tested or approved by the Bluetooth SIG, may be incompatible with the headset.
- Do not use the Bluetooth feature for illegal purposes (for example, pirating copies of files or illegally tapping communications for commercial purposes).

## Connecting to a mobile device

To use the headset, pair it with a mobile device. When the devices are paired, the headset will try to connect to the mobile device whenever you turn it on.

- 1 **Headset** Press and hold the Multifunction/Talk button for approximately three seconds to enter Bluetooth pairing mode.

The indicator light will flash red and blue.



When you turn on the headset for the first time, it automatically enters Bluetooth pairing mode.

- 2 **Mobile device** Activate the Bluetooth feature and search for Bluetooth devices.

For more information, refer to the mobile device's user manual.

- 3 **Mobile device** Tap **Samsung Level Active (0000)** from the list.

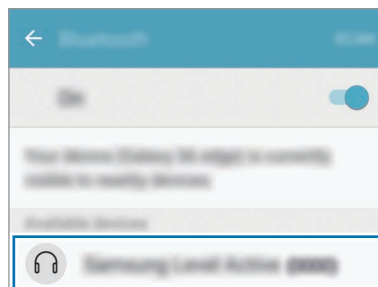

- The PIN for the headset is the four-digit number in parenthesis displayed on the mobile device's Bluetooth settings screen. The number differs depending on the headset.
- If the Bluetooth connection fails or the mobile device cannot locate the headset, remove the device's information from the mobile device's list. Then, try to connect again.
- If the headset does not work properly, restart it or try to pair the devices again.
- The Bluetooth connection range and sound quality may vary depending on the connected devices.

## Connecting additional mobile devices

The headset can connect to up to two mobile devices at the same time. When you connect the headset to two devices, the last device you connect is recognized as the primary device.

- 1 Connect the headset to a mobile device via Bluetooth.
- 2 Press and hold the Multifunction/Talk button for approximately three seconds to enter Bluetooth pairing mode.  
The first mobile device will be disconnected.
- 3 Connect the headset to a second mobile device.
- 4 Reconnect the headset to the first mobile device.



This feature may not be supported on some devices.

## Reconnecting or disconnecting the devices

### Reconnecting the devices

If the Bluetooth connection ends due to the distance between the devices, bring the devices closer together within a certain period of time. The devices will automatically reconnect.

If the Bluetooth connection ends because of the connected mobile device, access the Bluetooth menu on the mobile device to pair the devices again.

### Disconnecting the devices

Press and hold the Multifunction/Talk button for approximately three seconds. Then, the connection ends and the headset enters Bluetooth pairing mode.

You can also end the connection by turning off the headset. When you turn on the headset again and the devices are in range, the headset automatically connects with the most recently paired device.



Noise may occur if the Bluetooth connection is disconnected improperly.



# Using the headset

## Using the headset

Various features are available when the headset is connected to another device.



The following descriptions are based on a Samsung mobile device running Android 6.0. Some features may not be available depending on the connected device.

## Calling features

### Answering a call

When a call comes in while you are wearing the headset, the headset will beep. Press the Talk button to answer the call.



- When the headset is connected to two devices and both devices receive calls simultaneously, you can only answer the primary device's call.
- When you play a multimedia file from one device, you can still answer calls from the other device.

### Rejecting a call

Press and hold the Talk button for one second.

### Adjusting the volume

Press the Volume button.

### Turning off the microphone

To turn off the microphone so that the other party cannot hear you, press and hold the Talk button for one second. The headset will emit a sound when turning the microphone on or off.

## Switching sound output

Use the connected device's call features to switch call audio between the headset and the device.

## Ending a call

Press the Talk button.

## Playing multimedia files

Control media playback, such as music and videos, using the Multifunction button.

### Playing and pausing a multimedia file

Press the Multifunction button. The most recently-played music file will play automatically in the default music app installed on the connected device.

During playback, press the Multifunction button to pause playback. To resume playback, press the Multifunction button again.



When two connected devices are simultaneously playing multimedia files, the headset will stream from the device that started playing a file first. When you pause the currently-playing file, the file playing on the other device will play automatically.

### Skipping to the next multimedia file

Press and hold the Volume (-) button for one second to skip to the next file during playback. Alternatively, press the Multifunction button twice.

### Skipping to the previous multimedia file

Press and hold the Volume (+) button for one second to skip to the previous file during playback.

## Adjusting the volume

Press the Volume button.

## Using Samsung Level

On the connected device, download the Samsung Level app from Google Play Store or Galaxy Apps. With the app, you can check the remaining battery power and adjust the volume.

For more information, refer to the app's help menu.



The Samsung Level app is compatible with Samsung mobile devices running Android operating system **4.2.2** or later. Some features may differ or may not work on your headset depending on the connected device or the operating system.

# Appendix

## Troubleshooting

Before contacting a Samsung Service Center, please attempt the following solutions.

### Your headset does not turn on

When the battery is completely discharged, your headset will not turn on. Fully charge the battery before turning on the headset.

### Your headset freezes

If the headset's audio experiences any problems, such as freezing or distorting, try to resolve it by turning off the headset and then turning it on again.

If the headset is still unresponsive, end the Bluetooth connection and reconnect it. To do this, press and hold the Multifunction/Talk button for approximately three seconds to enter Bluetooth pairing mode. When the headset enters Bluetooth pairing mode, connect the devices again, and then check the operation of the headset.

If the problem is still not resolved, contact a Samsung Service Center.

### The battery does not charge properly (For Samsung-approved chargers)

Ensure that the charger is connected properly.

If the problem is still not resolved, contact a Samsung Service Center.

## Another Bluetooth device cannot locate your headset

- Ensure that your headset is in Bluetooth pairing mode.
- Restart your headset and search for the headset again.
- Ensure that your headset and the other Bluetooth device are within the Bluetooth connection range (10 m).

If the tips above do not solve the problem, contact a Samsung Service Center.

## Your headset cannot connect to another Bluetooth device

- Ensure that your headset and the other Bluetooth device are within the maximum Bluetooth range (10 m).
- On the device you want to connect with, disconnect all paired devices and try to connect again.

## Bluetooth connection is often disconnected

- If there are obstacles between the devices, the operating distance may be reduced.
- Ensure that your headset and the other Bluetooth device are within the maximum Bluetooth range (10 m).
- When using the headset with other Bluetooth devices, the connection may be affected by electromagnetic waves. Use the headset in environments with fewer wireless devices present.

## You cannot hear others speaking

- Adjust the device volume.
- Adjust the volume on the connected device when you cannot hear sounds on your headset at full volume.

## Sound echoes during a call

Adjust the volume by pressing the Volume button or move to another area.

## Others cannot hear you speaking on a call

- Ensure that the microphone is turned on.
- Ensure that you are not covering the built-in microphone.

## Audio quality is poor

- Wireless network services may be disabled due to issues with the service provider's network. Ensure to keep the headset away from electromagnetic waves.
- Ensure that your headset and the other Bluetooth device are within the maximum Bluetooth range (10 m).
- You may experience drops in volume or noise depending on the connected device's volume. To avoid this, appropriately adjust the connected device's sound.

## The headset works differently as described in the manual

- Available functions may differ depending on the connected device.
- Some features cannot be used when two devices are connected with the headset at the same time.

## The battery depletes faster than when first purchased

- When you expose the headset or the battery to very cold or very hot temperatures, the useful charge may be reduced.
- The battery is consumable and the useful charge will get shorter over time.

## Copyright

Copyright © 2016 Samsung Electronics

This manual is protected under international copyright laws.

No part of this manual may be reproduced, distributed, translated, or transmitted in any form or by any means, electronic or mechanical, including photocopying, recording, or storing in any information storage and retrieval system, without the prior written permission of Samsung Electronics.

## Trademarks

- SAMSUNG and the SAMSUNG logo are registered trademarks of Samsung Electronics.
- Bluetooth® is a registered trademark of Bluetooth SIG, Inc. worldwide.
- All other trademarks and copyrights are the property of their respective owners.

# Lea la siguiente información antes de utilizar el producto

Lea este manual antes de utilizar el dispositivo a fin de garantizar el uso correcto y seguro.

- Es posible que las imágenes no sean exactamente iguales al producto real. El contenido está sujeto a cambio sin previo aviso.
- Antes de utilizar los auriculares, asegúrese de que sean compatibles con el dispositivo móvil con el cual desee conectarlos.

## Iconos instructivos



**Advertencia:** Situaciones que pueden provocarles lesiones a usted o a otras personas



**Precaución:** Situaciones que pueden provocarles daños al dispositivo o a otros equipos



**Nota:** Notas, sugerencias de uso o información adicional



# Para comenzar

## Contenidos de la caja

Busque los siguientes elementos en la caja del producto:

- Auriculares
- Punta del auricular (3 juegos, S/M/L)
- Punta del ala (2 juegos, S/L)
- Guía de inicio rápido



- Los elementos que vienen con el dispositivo y los accesorios disponibles pueden variar según la región o el proveedor de servicios.
- Los elementos suministrados están diseñados exclusivamente para este dispositivo y podrían no ser compatibles con otros dispositivos.
- El aspecto y las especificaciones están sujetos a cambio sin previo aviso.
- Podrá comprar accesorios adicionales en su distribuidor local de Samsung. Asegúrese de que sean compatibles con el dispositivo antes de comprarlos.
- Utilice solo accesorios aprobados por Samsung. El uso de accesorios no aprobados podría provocar problemas de rendimiento y errores de funcionamiento que no se encuentran cubiertos por la garantía.
- La disponibilidad de todos los accesorios se encuentra sujeta a cambio y depende completamente de las empresas fabricantes. Para obtener más información sobre los accesorios disponibles, consulte el sitio web de Samsung.

## Diseño del dispositivo

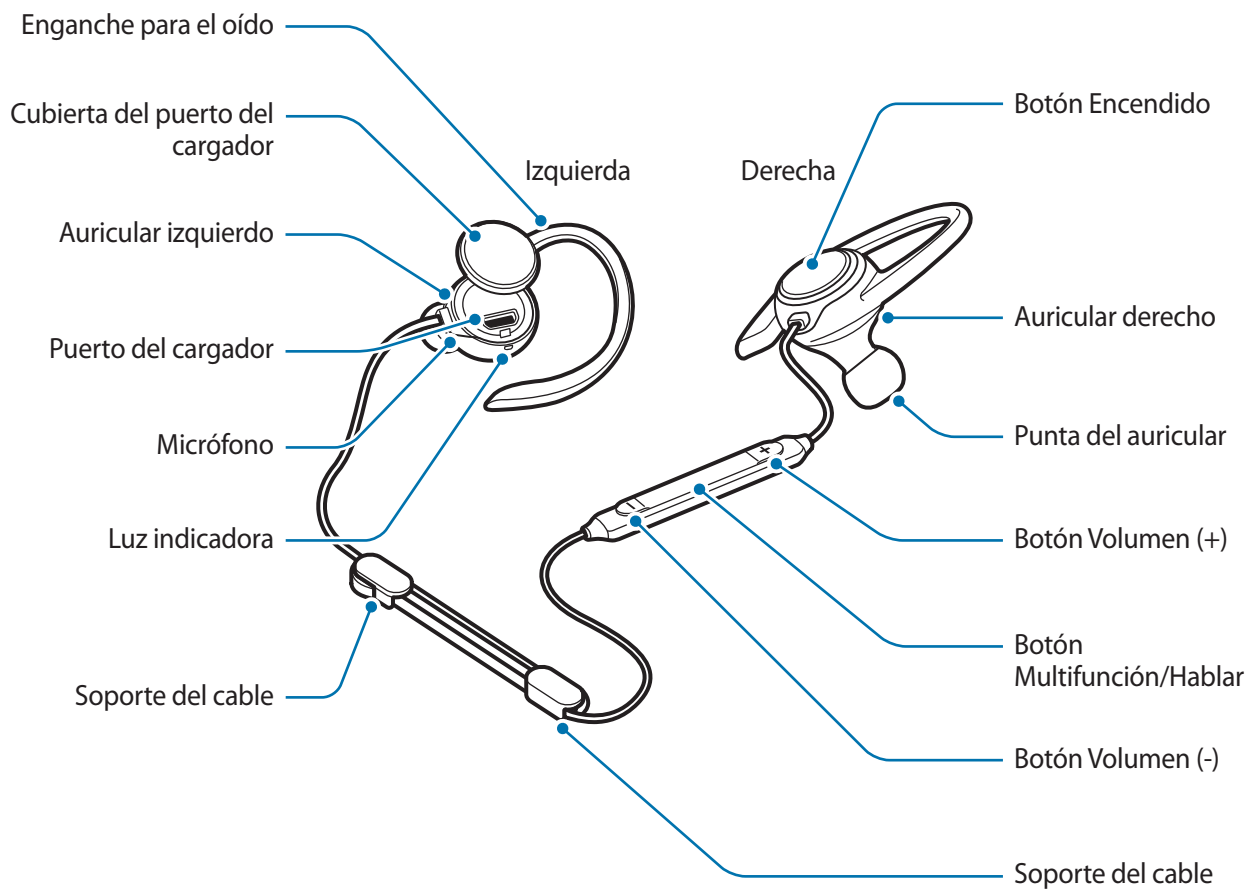

## Botones y funciones

Nombre	Función
Botón Encendido	<ul style="list-style-type: none"><li>• Mantenga presionado el botón durante un segundo para encender el auricular.</li><li>• Mantenga presionado el botón durante aproximadamente cuatro segundos para apagar el auricular.</li><li>• Presione para comprobar la batería restante.</li></ul>

Nombre	Función
<b>Botón Multifunción/ Hablar</b>	<ul style="list-style-type: none"> <li>• Presiónelo para responder o finalizar llamadas.</li> <li>• Presiónelo para reproducir o pausar archivos multimedia.</li> <li>• Si se pierde la conexión Bluetooth, presiónelo para volver a conectar los dispositivos.</li> <li>• Durante una llamada, manténgalo presionado durante un segundo para encender o apagar el micrófono.</li> <li>• Manténgalo presionado durante un segundo para rechazar una llamada o iniciar la aplicación <b>S Voice</b>.</li> <li>• Manténgalo presionado durante aproximadamente tres segundos para ingresar en el modo de vinculación Bluetooth.</li> <li>• Presiónelo dos veces para pasar al archivo siguiente durante la reproducción multimedia.</li> </ul>
<b>Botones de Volumen</b>	<ul style="list-style-type: none"> <li>• Presiónelo para ajustar el volumen durante una llamada o reproducción multimedia.</li> <li>• Mantenga presionado el botón Volumen (-) durante un segundo para pasar al archivo siguiente durante la reproducción de medios.</li> <li>• Mantenga presionado el botón Volumen (+) durante un segundo para pasar al archivo anterior durante la reproducción de medios.</li> </ul>

## Luz indicadora

La luz indicadora le comunica el estado del auricular.

Color	Estado
<b>Intermitente azul tres veces</b>	• Encender
<b>Intermitente rojo tres veces</b>	• Apagar
<b>Intermitente rojo y azul</b>	• Modo de vinculación Bluetooth
<b>Intermitente azul tres veces rápidamente</b>	• Conectado con dispositivos móviles mediante Bluetooth
<b>Intermitente azul</b>	• Llamada entrante
<b>Rojo</b>	• Cargando
<b>Azul</b>	• Carga completa
<b>Apagado</b>	• Durante el uso o en el modo Inactivo

## Carga de la batería

Cargue la batería antes de utilizar el auricular por primera vez o si no lo ha utilizado durante mucho tiempo.



Use solo cargadores aprobados por Samsung. Los cargadores no aprobados pueden provocar que la batería explote o dañe el auricular.



- Podrá cargar el auricular con el cargador (que se vende por separado).
- Si utiliza una fuente de energía diferente al cargador, como una computadora, la velocidad de carga podría ser inferior debido a una corriente eléctrica más lenta.
- El auricular se puede utilizar mientras se está cargando, sin embargo la batería podría tardar más tiempo en cargarse por completo.
- Durante la carga, es posible que el auricular se caliente. Esto es normal y no tiene por qué afectar la vida útil o al rendimiento del auricular. Si la batería se calienta más de lo normal, el cargador podría interrumpir la carga.
- Si el auricular no se está cargando correctamente, lleve el auricular y el cargador a un Centro de Servicios de Samsung.

1 Abra la cubierta del puerto del cargador y conecte el auricular a un cargador.

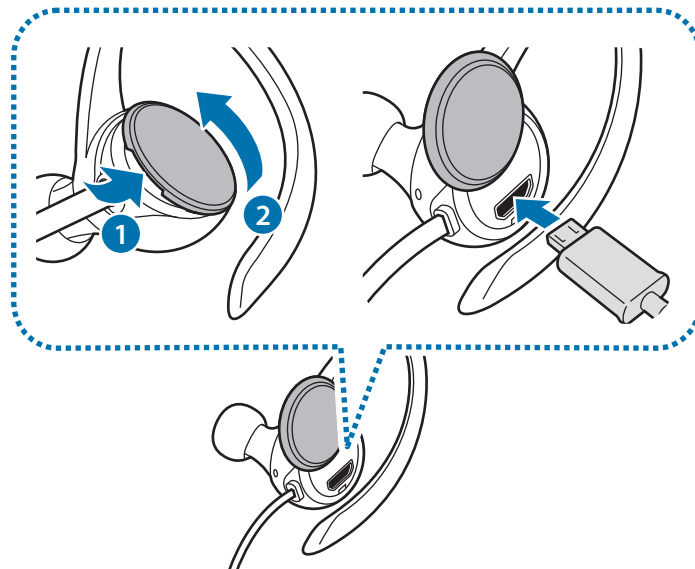

- No tire de la cubierta del puerto del cargador excesivamente. Esto puede dañarla.
- Si conecta el cargador en forma incorrecta, podría provocar daños serios al auricular. La garantía no cubre ningún daño provocado por el mal uso.

**2** Cuando la batería esté totalmente cargada, desconecte el auricular del cargador.



Para ahorrar energía, desconecte el cargador cuando no esté utilizándolo. El cargador no dispone de interruptor de encendido/apagado, por lo que deberá desconectarlo de la toma eléctrica cuando no esté en uso para evitar el desperdicio de energía. El cargador deberá permanecer cerca de la toma eléctrica, y deberá poder acceder a él fácilmente mientras el dispositivo se esté cargando.

## Comprobar la batería restante

Presione el botón Encendido. Las luces indicadoras indican el nivel de batería restante.

Color	Carga de la batería
Intermitente rojo tres veces	• Menos del 30%
Intermitente violeta tres veces	• 30–60%
Intermitente azul tres veces	• 60–100%

## Encender y apagar el auricular

Para encender el auricular, mantenga presionado el botón Encendido durante un segundo. La luz indicadora parpadeará tres veces en color azul.

Para apagar el auricular, mantenga presionado el botón Encendido durante aproximadamente cuatro segundos. La luz indicadora parpadeará tres veces en color rojo.



Cumpla con todas las advertencias e instrucciones del personal autorizado en lugares en los cuales exista una restricción sobre el uso de dispositivos inalámbricos, como por ejemplo en aviones u hospitales.

## Preparar y colocarse el auricular

### Conexión de una punta de auricular en el auricular

- 1 Seleccione la punta de auricular que se adapte a su oído.
- 2 Cubra la muesca de la parte inferior del auricular con la almohadilla.

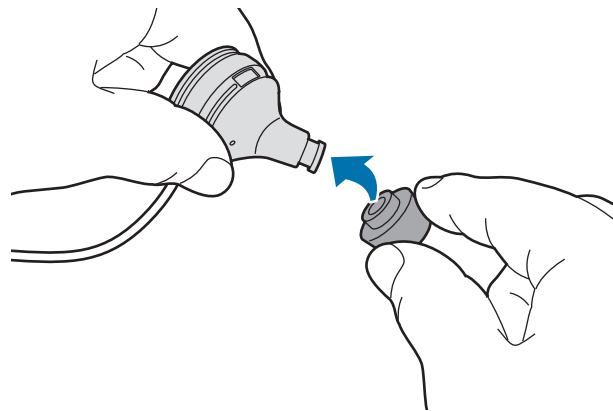

- No se coloque los auriculares en los oídos sin las almohadillas. Eso puede dañar sus oídos.
- No tire de la almohadilla excesivamente. La almohadilla podría romperse.

- 3 Siga el mismo procedimiento para el otro auricular.

## Reemplazar los enganches para el oído con puntas del ala

Los enganches para el oído se conectan al auricular de manera predeterminada. Puede reemplazarlos con puntas de ala.

- 1 Retire el enganche para el oído sosteniendo el enganche como se muestra en la imagen a continuación, tirando levemente hacia arriba y, a continuación, tire hacia la punta del auricular.

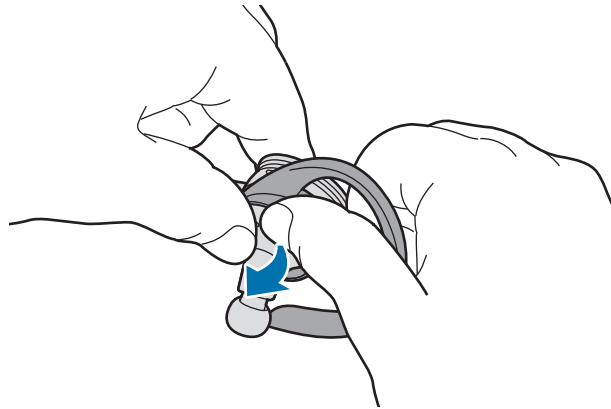

- No tire del enganche para el oído en dirección incorrecta. Esto puede dañar el enganche para el oído.
- No tire del enganche para el oído excesivamente. Esto puede dañar el enganche para el oído.

- 2 Seleccione la punta del ala que se adapte a su oído.

La punta del ala izquierda tiene orificios del micrófono.

- 3 Cubra el auricular con la punta del ala. A continuación, ajuste la punta del ala izquierda para que no queden bloqueados los orificios del micrófono.

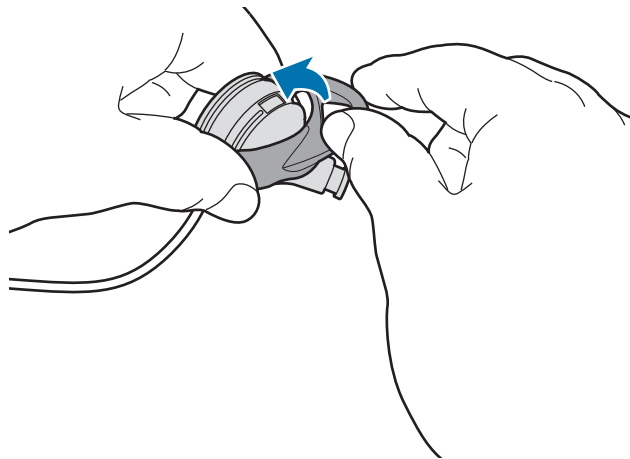



- No coloque la punta del ala en el sentido equivocado. Esto puede dañar la punta del ala.
- No se coloque los auriculares en los oídos sin las puntas del ala. Eso puede dañar sus oídos.
- No tire de la punta del ala en forma excesiva. La punta del ala podría romperse.

## Colocarse el auricular



- No doble ni gire el auricular en forma excesiva.
- No ejerza presión excesiva sobre el auricular.
- No tire excesivamente de ninguna parte del auricular.

Colóquese el auricular como se muestra en la siguiente imagen colocándose cada enganche para el oído.



## Ajuste del largo del cable y manejo del cable

Puede ajustar el largo del cable de los auriculares usando los soportes del cable y mantener el cable ordenado.



- No tire excesivamente de ninguna parte del auricular mientras usa soportes del cable. Esto podría dañar el auricular.



Inserte el cable del auricular en los soportes del cable como se muestra en la imagen a continuación. A continuación, sostenga el soporte del cable y tire suavemente del cable para ajustar el largo.

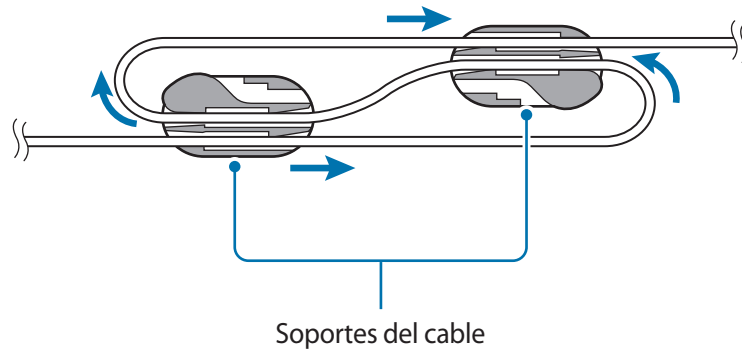

Cuando termine de ajustar el largo del cable, inserte el cable del auricular en los soportes como se muestra en la imagen a continuación para que el cable quede acomodado.

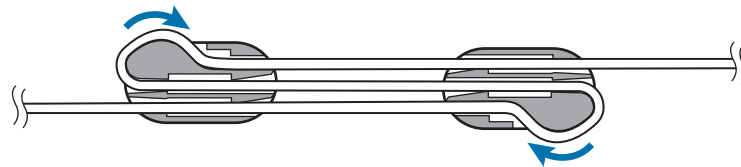

# Conexión Bluetooth

## Bluetooth

### Sobre la tecnología Bluetooth

Bluetooth es una tecnología inalámbrica estándar que emplea una frecuencia de 2,4 GHz para conectarse con diversos dispositivos a distancias cortas. Permite la conexión y el intercambio de datos con otros dispositivos habilitados para Bluetooth, tales como dispositivos móviles, computadoras, impresoras y otros electrodomésticos digitales, sin que sea necesario utilizar cables.

### Avisos para el uso de Bluetooth

- Para evitar problemas al conectar el auricular a otro dispositivo, acerque los dispositivos.
- Asegúrese de que el auricular y el otro dispositivo Bluetooth se encuentren dentro del rango de conexión Bluetooth (10 m). La distancia puede variar según el entorno en el cual usen los dispositivos.
- Asegúrese de que no haya obstáculos entre el auricular y el dispositivo conectado, incluyendo personas, paredes, esquinas o cercos.
- No toque la zona de la antena Bluetooth del dispositivo conectado.
- La función Bluetooth utiliza la misma frecuencia que algunos productos industriales, científicos, médicos o de bajo consumo de energía, y podría producirse interferencia al establecer conexiones cerca de este tipo de productos.
- Algunos dispositivos, en especial aquellos que no han sido probados o aprobados por Bluetooth SIG, podrían no ser compatibles con el auricular.
- No use la función Bluetooth con propósitos ilegales (por ejemplo, para piratear copias de archivos o interceptar comunicaciones de manera ilegal con propósitos comerciales).

## Conectarse con un dispositivo móvil

Para utilizar los auriculares, deberá vincularlos con un dispositivo móvil. Cuando los dispositivos estén vinculados, los auriculares intentarán conectarse con el dispositivo móvil cada vez que lo encienda.

- 1 **Auriculares** Mantenga presionado el botón Multifunción/Hablar durante aproximadamente tres segundos para ingresar en el modo de vinculación Bluetooth.

La luz indicadora parpadeará en color rojo y azul.



Al encender el auricular por primera vez, este ingresará en el modo de vinculación Bluetooth automáticamente.

- 2 **Dispositivo móvil** Active la función Bluetooth y busque dispositivos Bluetooth.

Para obtener más información, consulte el manual del usuario del dispositivo móvil.

- 3 **Dispositivo móvil** Pulse **Samsung Level Active (0000)** en la lista.

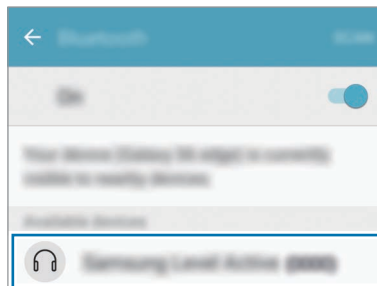

- El PIN del auricular es el número de cuatro dígitos entre paréntesis que aparece en la pantalla de configuración Bluetooth del dispositivo móvil. El número es diferente según el auricular.
- Si la conexión Bluetooth falla o el dispositivo móvil no puede ubicar los auriculares, retire la información del dispositivo de la lista del dispositivo móvil. Después, intente realizar la conexión nuevamente.
- Si el auricular no funciona correctamente, reinicielo o intente volver a vincular los dispositivos.
- El rango de conexión Bluetooth y la calidad del sonido pueden variar en función de los dispositivos conectados.

## Conexión de dispositivos móviles adicionales

El auricular puede conectarse con hasta dos dispositivos móviles a la vez. Al conectar el auricular con dos dispositivos, el último dispositivo con el cual se conecte será reconocido como el dispositivo principal.

- 1 Conecte el auricular con un dispositivo móvil mediante Bluetooth.
- 2 Mantenga presionado el botón Multifunción/Hablar durante aproximadamente tres segundos para ingresar en el modo de vinculación Bluetooth.  
El primer dispositivo móvil se desconectará.
- 3 Conecte el auricular con otro dispositivo móvil.
- 4 Vuelva a conectar el auricular con el primer dispositivo móvil.



Algunos dispositivos podrían no admitir esta función.

## Desconectar o volver a conectar otros dispositivos

### Volver a conectar los dispositivos

Si la conexión Bluetooth finaliza debido a la distancia entre los dispositivos, acérquelos dentro de un tiempo específico. Los dispositivos volverán a conectarse automáticamente.

Si se pierde la conexión Bluetooth debido a un problema con el dispositivo móvil conectado, acceda al menú Bluetooth del dispositivo móvil para volver a vincular los dispositivos.

### Desconectar los dispositivos

Mantenga presionado el botón Multifunción/Hablar durante aproximadamente tres segundos. A continuación, la conexión finalizará y el auricular ingresará en el modo de vinculación Bluetooth.

También podrá finalizar la conexión apagando el auricular. Cuando encienda el auricular nuevamente y los dispositivos se encuentren dentro del rango, el auricular se conectará automáticamente con el último dispositivo vinculado.



Si la conexión Bluetooth se interrumpe en forma incorrecta, podrían producirse ruidos.

# Uso del auricular

## Uso del auricular

Al conectar el auricular con otro dispositivo, podrá acceder a diversas funciones.



Las siguientes descripciones se basan en un dispositivo Samsung con Android 6.0. Algunas funciones podrían no estar disponibles según el dispositivo conectado.

## Funciones de llamada

### Responder una llamada

Cuando ingrese una llamada mientras tenga colocado el auricular, este emitirá un pitido. Presione el botón Hablar para responder la llamada.



- Si el auricular está conectado con dos dispositivos y ambos reciben llamadas a la vez, solo podrá responder la llamada del dispositivo primario.
- Al reproducir un archivo multimedia de un dispositivo, aún podrá responder las llamadas que ingresen en el otro dispositivo.

### Rechazar una llamada

Mantenga presionado el botón Hablar durante un segundo.

### Ajustar el volumen

Presione el botón Volumen.

### Apagar el micrófono

Apague el micrófono para que la otra persona no pueda escucharlo, mantenga presionado el botón Hablar durante un segundo. El auricular emite un sonido al encender o apagar el micrófono.

## Cambiar la salida de sonido

Utilice las funciones de llamada del dispositivo conectado para alternar el audio de la llamada entre el auricular y el dispositivo.

## Finalizar una llamada

Presione el botón Hablar.

## Reproducir archivos multimedia

Controle la reproducción multimedia, como música o videos, con el botón Multifunción.

### Reproducir y pausar un archivo multimedia.

Presione el botón Multifunción. El último archivo de música que haya reproducido se reproducirá automáticamente en la aplicación de música predeterminada del dispositivo conectado.

Durante la reproducción, presione el botón Multifunción para poner pausa. Para reanudar la reproducción, vuelva a presionar el botón Multifunción.



Si dos dispositivos conectados están reproduciendo archivos multimedia a la vez, el auricular transmitirá el archivo del dispositivo que haya iniciado la reproducción primero. Al pausar el archivo que se esté reproduciendo actualmente el archivo que se esté reproduciendo en el otro dispositivo se reproducirá automáticamente.

### Pasar al archivo multimedia siguiente

Mantenga presionado el botón Volumen (-) durante un segundo para pasar al archivo siguiente durante la reproducción. También puede presionar dos veces el botón Multifunción.

### Pasar al archivo multimedia anterior

Mantenga presionado el botón Volumen (+) durante un segundo para pasar al archivo anterior durante la reproducción.

### Ajustar el volumen

Presione el botón Volumen.

## Utilizar Samsung Level

En el dispositivo conectado, descargue la aplicación Samsung Level desde Google Play Store o Galaxy Apps. Con la aplicación, podrá comprobar la batería restante y ajustar el volumen.

Para obtener más información, consulte el menú de ayuda de la aplicación.



La aplicación Samsung Level es compatible con dispositivos móviles Samsung que funcionan con el sistema operativo Android 4.2.2 o posterior. Algunas funciones pueden variar o no funcionar en el auricular, en función del dispositivo conectado o el sistema operativo.



# Apéndice

## Solución de problemas

Antes de ponerse en contacto con un Centro de Servicios de Samsung, intente las siguientes soluciones.

### El auricular no se enciende

Si la batería está completamente descargada, el auricular no se encenderá. Cargue la batería totalmente antes de encender el auricular.

### El auricular se congela

Si observa problemas en el audio del auricular, como por ejemplo si el sonido se congela o se escucha distorsionado, intente resolverlo apagando el auricular y encendiéndolo nuevamente.

Si el auricular continúa sin responder, finalice la conexión Bluetooth y vuelva a conectarlo. Para hacerlo, mantenga presionado el botón Multifunción/Hablar durante aproximadamente tres segundos para ingresar en el modo de vinculación Bluetooth. Cuando el auricular ingrese en el modo de vinculación Bluetooth, vuelva a conectar los dispositivos y compruebe el funcionamiento del auricular.

Si el problema persiste, comuníquese con un Centro de Servicios de Samsung.

### La batería no se carga completamente (con cargadores aprobados por Samsung)

Asegúrese de que el cargador esté correctamente conectado.

Si el problema persiste, comuníquese con un Centro de Servicios de Samsung.

## Otro dispositivo Bluetooth no puede ubicar el auricular

- Asegúrese de que el auricular se encuentre en el modo de vinculación Bluetooth.
- Reinicie el auricular y vuelva a buscarlo.
- Asegúrese de que el auricular y el otro dispositivo Bluetooth se encuentren dentro del rango de conexión Bluetooth (10 m).

Si estas sugerencias no sirven para resolver el problema, póngase en contacto con un Centro de Servicios de Samsung.

## El auricular no se puede conectar a otro dispositivo Bluetooth

- Asegúrese de que el auricular y el otro dispositivo Bluetooth se encuentren dentro del rango Bluetooth máximo (10 m).
- En el dispositivo con el cual desee conectarlo, desconecte todos los dispositivos vinculados e intente establecer la conexión nuevamente.

## La conexión Bluetooth se interrumpe con frecuencia

- Si hay obstáculos entre los dispositivos, la distancia de operación podría reducirse.
- Asegúrese de que el auricular y el otro dispositivo Bluetooth se encuentren dentro del rango Bluetooth máximo (10 m).
- Al utilizar el auricular junto con otros dispositivos Bluetooth, la conexión podría verse afectada por las ondas electromagnéticas. Utilice el auricular en entornos en los cuales no haya tantos dispositivos inalámbricos.

## No se puede escuchar a las demás personas

- Ajuste el volumen del dispositivo.
- Ajuste el volumen del dispositivo conectado si no puede oír los sonidos en el auricular en el volumen máximo.

## El sonido produce eco durante las llamadas

Ajuste el volumen presionando el botón Volumen, o diríjase hacia otro lugar.

## Las demás personas no lo escuchan durante las llamadas

- Asegúrese de que el micrófono esté encendido.
- Asegúrese de no estar cubriendo el micrófono integrado.

## La calidad del audio es baja

- Los servicios de redes inalámbricas podrían interrumpirse debido a problemas con la red del proveedor de servicios. Asegúrese de mantener el auricular alejado de las ondas electromagnéticas.
- Asegúrese de que el auricular y el otro dispositivo Bluetooth se encuentren dentro del rango Bluetooth máximo (10 m).
- Podrá producirse el descenso del volumen o el sonido según el volumen del dispositivo conectado. Para evitar esto, ajuste el sonido del dispositivo según corresponda.

## El auricular no funciona de acuerdo con la descripción del manual

- Las funciones disponibles podrían variar según el dispositivo conectado.
- Algunas funciones no se pueden utilizar si hay dos dispositivos conectados con el auricular al mismo tiempo.

## La batería se agota más rápidamente que al principio

- Al exponer el auricular o la batería a temperaturas demasiado altas o demasiado bajas, la vida útil de la batería podría reducirse.
- La batería se consume y la vida útil se reduce a medida que pasa el tiempo.

## Derechos de autor

Copyright © 2016 Samsung Electronics

Este manual está protegido por las leyes internacionales de derechos de autor.

No está permitido reproducir, distribuir, traducir o transmitir ninguna parte de este manual de ninguna forma o por ningún medio, ya sea electrónico o mecánico, incluyendo fotocopiado, grabación o almacenamiento en cualquier sistema de almacenamiento y recuperación de información, sin el permiso previo por escrito de Samsung Electronics.

## Marcas comerciales

- SAMSUNG y el logotipo de SAMSUNG son marcas comerciales registradas de Samsung Electronics.
- Bluetooth® es una marca comercial registrada de Bluetooth SIG, Inc. en todo el mundo.
- El resto de las marcas comerciales y derechos de autor son propiedad de sus respectivos dueños.

# 请先阅读说明文件

请先阅读本说明书，以确保安全和正确使用。

- 使用耳机前，确保想要连接的移动设备兼容此耳机。

## 指示图标



**警告：**可能伤及自己或他人的情况



**注意：**可能损坏您的设备或其他设备的情况



**提示：**注释、使用提示或附加信息

# 入门指南

## 包装内容

检查产品包装盒中是否有以下物品：

- 耳机
- 耳塞梢 (3 组, S/M/L)
- 耳廓垫 (2 组, S/L)
- 使用说明书



- 设备随附的物品和可用配件可能会因所在地区或服务提供商而异。
- 随附的物品专为本设备设计，可能与其他设备并不兼容。
- 可以向本地三星零售商购买其他配件。购买前请确保它们与设备兼容。
- 只可使用经过三星许可的配件。使用未经许可的配件可能导致性能问题和故障，此情形不在保修范围内。
- 是否提供所有配件完全取决于制造公司。有关可用配件的更多信息，请参阅三星网站。

## 设备部位图

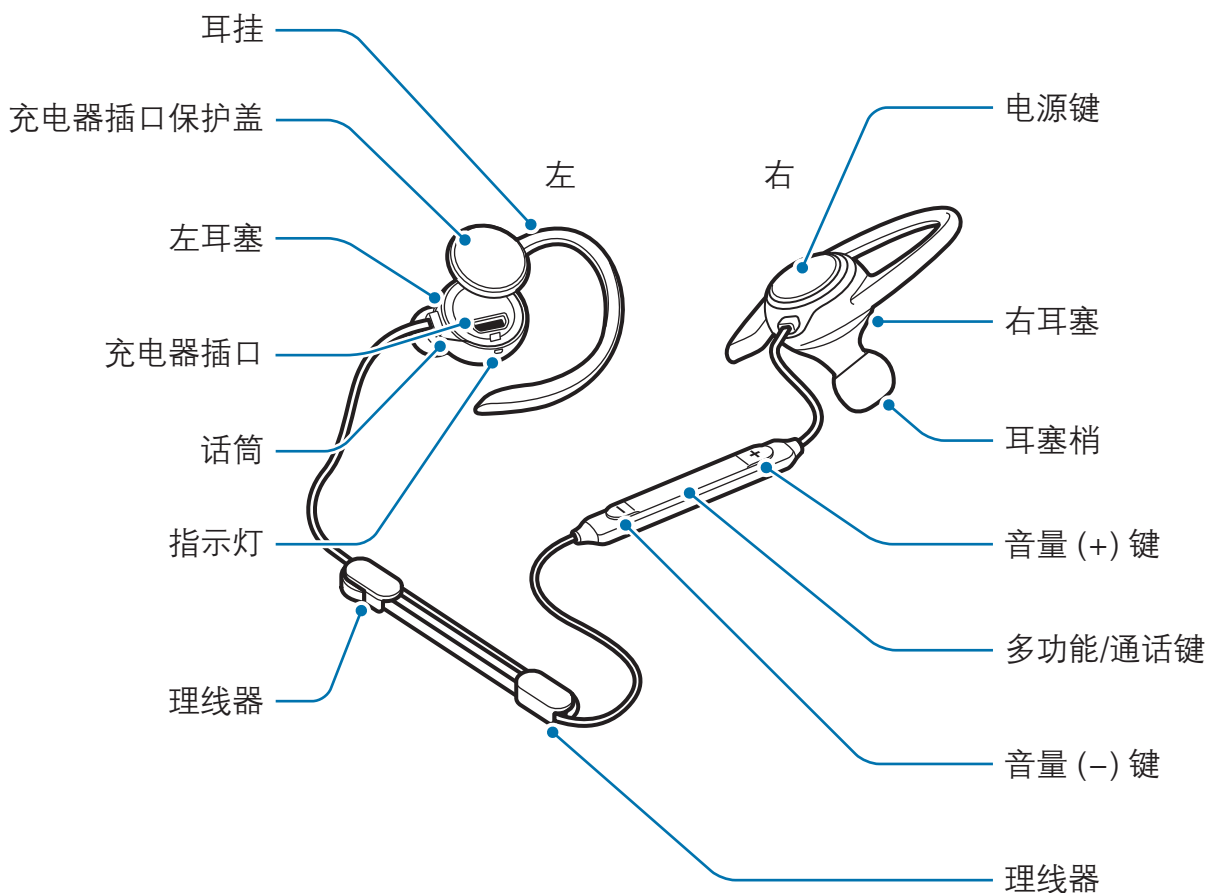

## 按键和功能

名称	功能
电源键	<ul style="list-style-type: none"><li>• 按住电源键以打开耳机。</li><li>• 按住电源键约四秒以关闭耳机。</li><li>• 按下以检查剩余电池电量。</li></ul>

名称	功能
多功能/通话键	<ul style="list-style-type: none"> <li>• 按下以接听或结束通话。</li> <li>• 按下以播放或暂停多媒体文件。</li> <li>• 蓝牙连接结束时，按下以重新连接设备。</li> <li>• 通话时，按住一秒以打开或关闭话筒。</li> <li>• 按住一秒以拒绝来电。</li> <li>• 按住约三秒以进入蓝牙配对模式。</li> <li>• 在媒体播放期间按下两次以跳转至下一个文件。</li> </ul>
音量键	<ul style="list-style-type: none"> <li>• 在通话或媒体播放期间按下以调整音量。</li> <li>• 在媒体播放期间按住音量 (-) 键一秒以跳转至下一个文件。</li> <li>• 在媒体播放期间按住音量 (+) 键一秒以跳转至上一个文件。</li> </ul>

## 指示灯

指示灯会提示耳机的状态。

颜色	状态
闪烁蓝色三次	<ul style="list-style-type: none"> <li>• 开启</li> </ul>
闪烁红色三次	<ul style="list-style-type: none"> <li>• 关闭</li> </ul>
闪烁红色和蓝色	<ul style="list-style-type: none"> <li>• 蓝牙配对模式</li> </ul>
快速闪烁蓝色三次	<ul style="list-style-type: none"> <li>• 已通过蓝牙连接到移动设备</li> </ul>
闪烁蓝色	<ul style="list-style-type: none"> <li>• 来电</li> </ul>
红色	<ul style="list-style-type: none"> <li>• 充电中</li> </ul>
蓝色	<ul style="list-style-type: none"> <li>• 已完全充电</li> </ul>
关闭	<ul style="list-style-type: none"> <li>• 在使用期间或处于休眠模式</li> </ul>



## 为电池充电

首次使用耳机前或长时间未用耳机后，请先为电池充电。



只可使用经过三星许可的充电器。未经许可的充电器会导致电池爆炸或损坏耳机。



- 可以使用充电器 (另售) 为耳机充电。
- 使用充电器以外的电源 (例如电脑) 充电时，由于电流较小，因而充电速度会降低。
- 虽然在充电时可以使用耳机，但这可能会延长电池完全充电的时间。
- 耳机在充电时会变热。这属于正常情况，不会影响耳机的使用寿命或性能。如果电池比平常更热，则充电器可能停止充电。
- 如果耳机无法正常充电，请将耳机和充电器送往三星服务中心。
- 禁止拆解、撞击、挤压或投入火中。若出现严重鼓胀，请勿继续使用。请勿置于高温环境中。电池浸水后禁止使用!

1 打开充电器插口盖，然后将耳机连接至充电器。

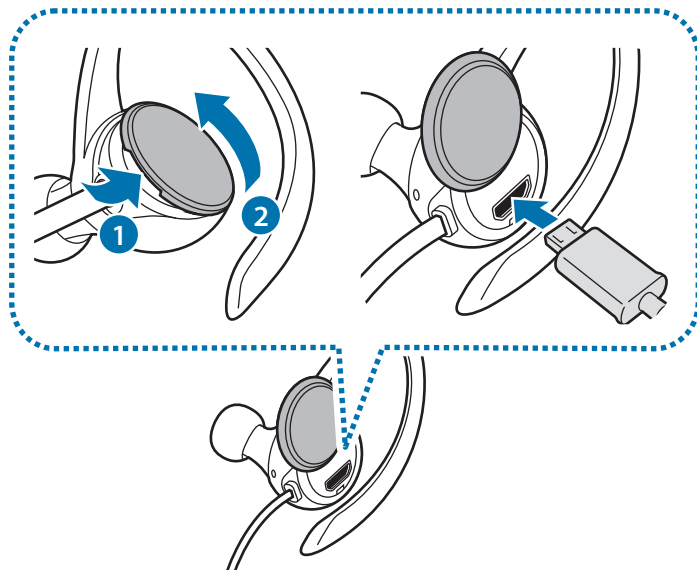

- 请勿过度拉扯充电器插口保护盖。这会对充电器插口保护盖造成损坏。
- 充电器连接不当可能会严重损坏耳机。因误操作造成的任何损坏不涵盖在保修范围内。

2 完全充电后，断开耳机与充电器的连接。



为节约电量，请在不使用时拔下充电器。充电器不带电源开关，因此在不使用时必须从电源插座拔下充电器以节约电量。为节约电量，请在不使用时拔下充电器。

## 检查剩余电池电量

按下电源键。指示灯将提示剩余电池电量。

颜色	电池电量
闪烁红色三次	• 低于 30%
闪烁紫色三次	• 30–60%
闪烁蓝色三次	• 60–100%

## 打开和关闭耳机

如欲打开耳机，按住电源键。此时，指示灯将闪烁蓝色三次。

如欲关闭耳机，按住电源键约四秒。此时，指示灯闪烁红色三次。



在限制使用无线设备的区域 (例如飞机上和医院里)，请遵守所有张贴的警告和授权人员的指示。

## 耳机准备和佩戴

### 将耳塞套安装到耳塞上

- 1 选择适合您耳朵的耳塞套。
- 2 用耳塞套罩住耳塞底部的锁销。

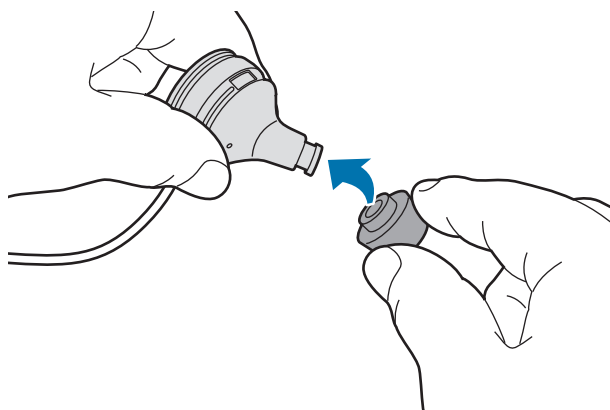

- 请勿在未装上耳塞套的情况下将耳塞塞入耳朵。这样可能会损伤耳朵。
- 请勿过度拉扯耳塞套。耳塞套可能会撕裂。

- 3 按照相同过程罩住另一个耳塞。

## 用耳廓垫替换耳挂

耳塞出厂即已安装耳挂。您可以使用耳廓垫替换。

1 按下图所示手持耳挂，向上轻拉，然后朝耳塞套方向拉，即可取下耳挂。

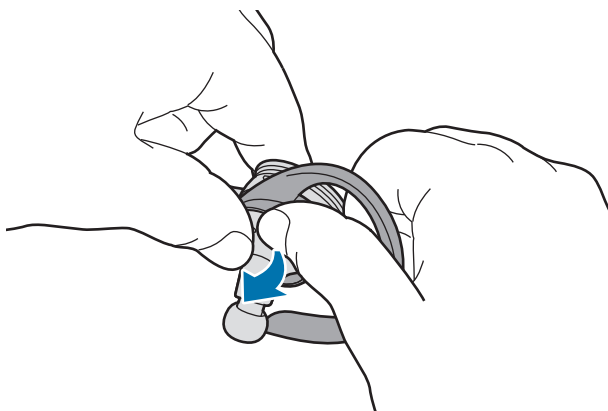

- 请勿朝错误方向拉扯耳挂。这会对耳挂造成损坏。
- 请勿过度拉扯耳挂。这会对耳挂造成损坏。

2 选择适合您耳朵的耳廓垫。

左耳廓垫中有话筒孔。

3 用耳廓垫罩住耳塞。然后调整左耳廓垫，避免堵塞话筒孔。

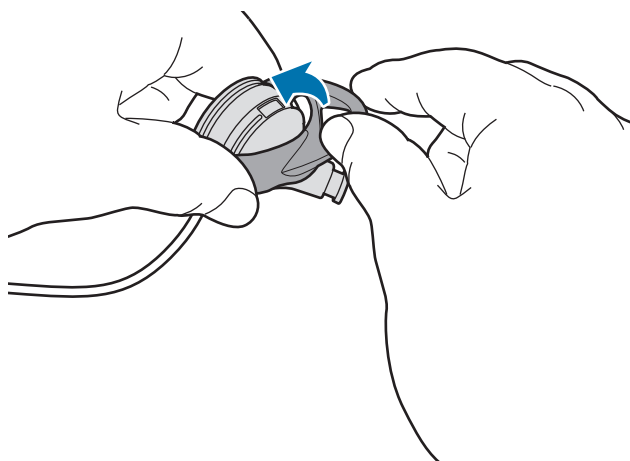

- 请勿将耳廓垫放错方向。这会对耳廓垫造成损坏。
- 请勿在未装上耳廓垫的情况下将耳塞塞入耳朵。这样可能会损伤耳朵。
- 请勿过度拉扯耳廓垫。耳廓垫可能会撕裂。

## 佩戴耳机

- ⚠️ 请勿过度弯曲或扭曲耳机。
- 请勿对耳机用力过大。
- 请勿过度拉扯耳机的任何部分。

按下图所示佩戴耳机：将耳挂挂到耳朵上。



## 耳机线长度调整和整理

可以使用理线器调整耳机线的长度，保持耳机线整齐。

- ⚠️ 使用理线器时，请勿过度拉扯耳机的任何部分。这会对耳机造成损坏。

按下图所示将耳机线插入理线器。然后手持理线器并轻拉耳机线，以调整耳机线长度。

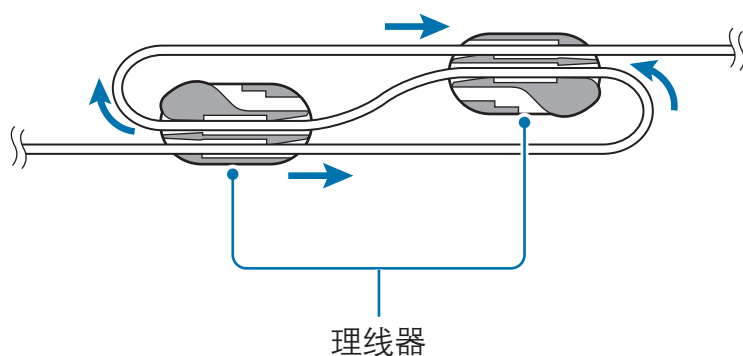

长度调整完成后，按下图所示将耳机线插入理线器，保持耳机线整齐。

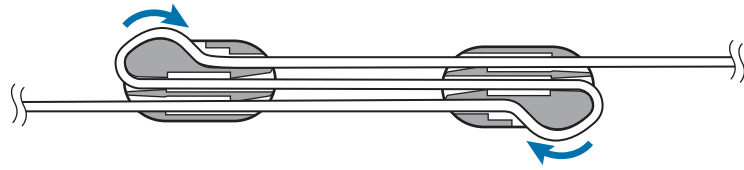

# 通过蓝牙连接

## 蓝牙

### 关于蓝牙

蓝牙是一种采用 2.4 GHz 频率来连接各种短程设备的无线技术标准。它可以连接并与其他已启用蓝牙的设备，例如移动设备、电脑、打印机及其他数码家用电器交换数据，而无需通过线缆连接。

### 蓝牙使用注意事项

- 为避免在将您的耳机连接至另一设备时出现问题，请在放置时使设备相互靠近。
- 确保您的耳机和其他蓝牙设备的距离在蓝牙连接范围 (10 m) 之内。距离可能因设备使用的环境而异。
- 确保您的耳机和所连接设备之间不存在障碍，包括人体、墙壁、角落或栅栏。
- 请勿触摸所连接设备的蓝牙天线。
- 蓝牙使用的频率可能与部分工业、科学、医学和低功率产品相同，在靠近这些类型的产品建立连接时，可能会产生干扰。
- 某些设备，尤其是未经测试或未经 Bluetooth SIG 审批的设备，可能与本耳机不兼容。
- 不得将蓝牙功能用于非法目的 (例如出于商业目的非法翻印文件或非法窃听)。

## 连接到移动设备

如欲使用耳机，请将耳机与移动设备配对。设备配对后，耳机将在开机时尝试连接移动设备。

- 1 **耳机** 按住多功能/通话键约三秒，进入蓝牙配对模式。  
此时，指示灯将闪烁红色和蓝色。



首次打开耳机时，设备将自动进入蓝牙配对模式。

- 2 **移动设备** 启动蓝牙功能并搜索蓝牙设备。  
有关详细信息，请参阅移动设备用户手册。

- 3 **移动设备** 从列表中点击 **Samsung Level Active (0000)**。

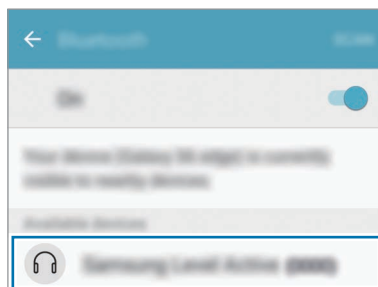

- 耳机的 PIN 码是移动设备蓝牙设置屏幕上所显示括号中的四位数编号。该编号因耳机而异。
- 如果蓝牙连接失败或移动设备无法找到耳机，从移动设备的列表移除设备的信息。然后，尝试重新连接。
- 如果耳机无法正常工作，请重新启动或再次尝试配对设备。
- 蓝牙连接范围和音质可能因所连接设备而异。



## 连接其他移动设备

耳机最多可同时连接至两个移动设备。将耳机连接至两个设备时，所连接的后一个设备将被识别为主设备。

- 1 通过蓝牙将耳机连接至移动设备。
- 2 按住多功能/通话键约三秒，进入蓝牙配对模式。  
第一个移动设备将断开连接。
- 3 将耳机连接至第二个移动设备。
- 4 将耳机重新连接至第一个移动设备。



部分设备可能不支持此功能。

## 重新连接或断开设备

### 重新连接设备

如果由于设备之间的距离而导致蓝牙连接结束，请在一段特定的时间内将设备靠在一起。设备将自动重新连接。

如果蓝牙连接因连接的移动设备而结束，在移动设备上访问蓝牙功能表以重新配对。

### 断开设备连接

按住多功能/通话键约三秒钟。然后，连接将会结束且耳机将会进入蓝牙配对模式。

也可以通过关闭耳机来结束连接。重新打开耳机且设备处于范围内，耳机将会自动与最近配对的设备连接。



如果蓝牙连接不正常断开，可能会发出噪音。

# 使用耳机

## 使用耳机

当耳机连接至另一设备时，各种功能均可使用。



以下描述基于运行 Android 6.0 的三星移动设备。取决于所连接的设备，某些功能可能无法使用。

## 通话功能

### 接听来电

在佩戴耳机的情况下有来电时，耳机将发出哔声。按下通话键以接听来电。



- 当耳机连接至两个设备且两个设备同时接到来电时，将只能接听主设备的来电。
- 播放一个设备的多媒体文件时，您仍然可以接听来自另一个设备的来电。

### 拒绝来电

按住通话键一秒钟。

### 调整音量

按下音量键。

### 关闭话筒

如欲关闭话筒使他人听不到您的声音，按住通话键一秒。话筒打开或关闭时，耳机将发出声音。

## 切换声音输出

使用所连接设备的通话功能以在耳机和设备之间切换通话音频。

## 结束通话

按下通话键。

## 播放多媒体文件

使用多功能键控制媒体播放，如音乐和视频。

## 播放和暂停播放多媒体文件

按下多功能键。最近播放的音乐文件将在所连接设备上安装的默认音乐应用程序中自动播放。

在播放期间，按下多功能键以暂停播放。如欲恢复播放，请再次按下多功能键。



当两个所连接设备同时播放多媒体文件时，耳机将从首先开始播放文件的设备流传输。暂停当前播放的文件时，在另一个设备上播放的文件将自动播放。

## 跳转至下一个多媒体文件

在播放期间按住音量 (-) 键一秒以跳转至下一个文件。或者，按两次多功能键。

## 跳转至上一个多媒体文件

在播放期间按住音量 (+) 键一秒以跳转至上一个文件。

## 调整音量

按下音量键。

## 使用 Samsung Level

在所连接的设备上，从三星应用商店中下载 Samsung Level 应用程序。通过应用程序，可以检查电池的剩余电量以及调节音量。

有关详细信息，请参阅应用程序的帮助菜单。



Samsung Level 应用程序与运行 Android 操作系统 4.2.2 或更高版本的三星移动设备兼容。视所连接的设备或操作系统而定，某些功能可能的所不同或可能不适用于您的耳机。

# 附录

## 故障排除

联系三星服务中心前，请尝试以下解决办法。

### 耳机未开启

电池完全耗完电时，耳机将无法打开。打开耳机前，先为电池完全充电。

### 耳机无响应

如果耳机的音频体验出现任何问题，如无响应或失真，请尝试先关闭耳机，然后重新打开，以此来解决问题。

如果耳机仍然没有响应，结束蓝牙连接并重新连接。方法是，按住多功能/通话键约三秒，进入蓝牙配对模式。耳机进入蓝牙配对模式时，重新连接设备，然后检查耳机的运行情况。

如果问题仍然无法解决，请联系三星服务中心。

### 电池未正常充电 (适用于三星许可的充电器)

确保充电器正确连接。

如果问题仍然无法解决，请联系三星服务中心。

## 另一蓝牙设备无法定位您的耳机

- 确保耳机处于蓝牙配对模式。
  - 重新启动您的耳机并再次搜索耳机。
  - 确保您的耳机和其他蓝牙设备的距离在蓝牙连接范围 (10 m) 之内。
- 如果以上方法仍无法解决问题，请联系三星服务中心。

## 耳机无法连接至其他蓝牙设备

- 确保您的耳机和另一个蓝牙设备的距离在最大蓝牙范围 (10 m) 之内。
- 在想要连接的设备上，断开所有已配对设备的连接并尝试重新连接。

## 蓝牙连接经常断开

- 如果设备之间存在障碍，有效距离可能会缩短。
- 确保您的耳机和另一个蓝牙设备的距离在最大蓝牙范围 (10 m) 之内。
- 搭配其他蓝牙设备使用耳机时，连接可能会受电磁波影响。在没有太多无线设备存在的环境中使用耳机。

## 无法听到别人说话

- 调整设备音量。
- 当您使用耳机上的最大音量却仍然无法听到声音时，请调整所连接设备的音量。

## 通话时出现回音

按下音量键调整音量或移至另一区域。

## 通话时对方无法听到您的声音

- 确保话筒已打开。
- 确保未盖住内置话筒。

## 声音质量差

- 无线网络服务可能因服务提供商的网络问题而禁用。确保使耳机远离电磁波。
- 确保您的耳机和另一个蓝牙设备的距离在最大蓝牙范围 (10 m) 之内。
- 取决于所连接设备的音量，您可能会遇到音量或噪音降低的情况。为了避免这种情况，请适当地调节所连接设备的声音。

## 耳机的工作方式与用户手册中的描述不同

- 可用的功能可能因所连接的设备而有所不同。
- 两个设备同时与耳机连接时，某些功能无法使用。

## 电池耗尽的速度比最初购买时更快

- 将耳机或电池暴露在极冷或极热的温度条件下时，实际可用的充电电量可能会变短。
- 电池属于消耗品，随着时间的推移，实际可用的充电电量将会变短。



# 通知

## 产品中有害物质的名称及其含量

部件名称	有害物质					
	铅 (Pb)	汞 (Hg)	镉 (Cd)	六价铬 (Cr <sup>6+</sup> )	多溴联苯 (PBB)	多溴二苯醚 (PBDE)
印刷电路板组件	X	○	○	○	○	○
塑料	○	○	○	○	○	○
金属	X	○	○	○	○	○
电池	X	○	○	○	○	○
附件	X	○	○	○	○	○

本表格依据 SJ/T 11364 的规定编制。

○: 表示该有害物质在该部件所有均质材料中的含量均在 GB/T 26572 规定的限量要求以下。

X: 表示该有害物质至少在该部件某一均质材料中的含量超出 GB/T 26572 规定的限量要求。

本表格提供的信息是基于供应商提供的数据及三星公司的检测结果。在当前技术水平下，所有有害物质的使用控制到了最底线。三星公司会继续努力通过改进技术来减少这些物质的使用。



本产品的“环保使用期限”为 20 年，其标识如左图所示。电池等可更换部件的环保使用期限可能与产品的环保使用期限不同。只有在本手册所述的正常情况下使用本产品时，“环保使用期限”才有效。

- 生产厂商：越南三星电子有限公司  
生产厂地址：越南北宁省安风县安中 1 号安风工业区 (邮编：220000)
- 进口厂商：三星 (中国) 投资有限公司  
进口厂商地址：北京市朝阳区东三环中路 5 号财富金融中心

## 版权

版权 © 2016 Samsung Electronics

本手册受国际版权法保护。

未经 Samsung Electronics 事先书面许可，不得以任何形式或方式 (电子或机械) 复制、分发、转译或传播本手册中的任何内容，包括影印、录制或存储在任何信息存储器和检索系统中。

## 商标

- SAMSUNG 和 SAMSUNG 徽标是 Samsung Electronics 的注册商标。
- Bluetooth® 是 Bluetooth SIG, Inc. 在全球的注册商标。
- 其他所有商标和版权的所有权归各自所有者所有。

# 使用前注意事項

使用裝置之前，請先閱讀本手冊，以確保安全和妥善使用。

- 影像可能與實際產品的外觀不同。內容如有變更，恕不另行通知。
- 使用耳機前，請確認您想要連接的目標行動裝置與本耳機相容。

## 說明圖示



**警告：**可能造成使用者或他人傷害之情況



**小心：**可能造成本裝置或其他設備損壞之情況



**注意：**註解、使用訣竅或補充資訊

# 開始使用

## 包裝內容

檢查產品包裝盒內是否有下列物品：

- 耳機
- 耳塞海綿 (3 組，S / M / L)
- 固定翼 (2 組，S / L)
- 快速入門指南



- 視所在地區或服務供應業者而定，裝置的隨附項目和可用配件可能會有所差異。
- 所附之物件乃專為本裝置設計，可能與其他裝置不相容。
- 外觀及規格如有變更，恕不另行通知。
- 可以向您當地的三星零售商購買其他配件。購買前請先確定配件與裝置相容。
- 請僅使用三星核可的配件。使用未經核可的配件可能造成效能問題及不在保固範圍內之故障。
- 所有配件之供貨完全視製造商之情況而定。若需更多關於配件購買之訊息，請參考三星網站。

## 裝置部位圖

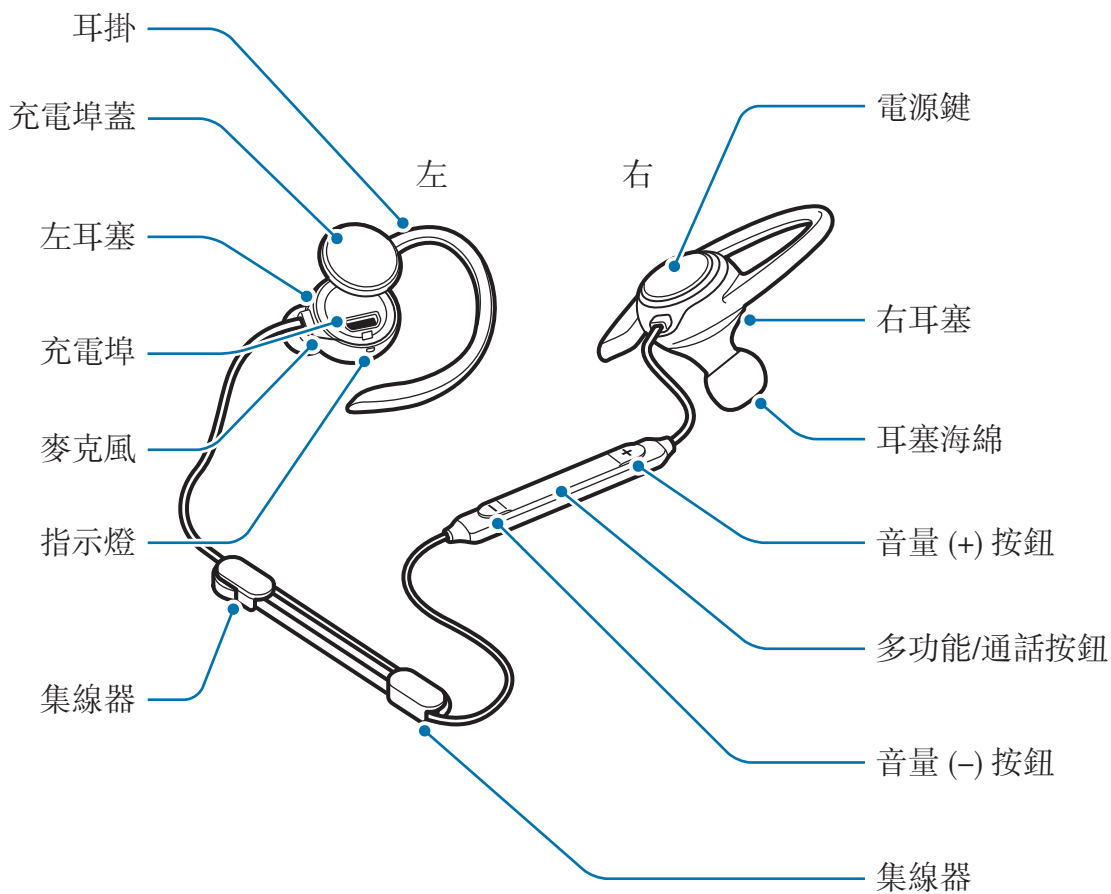

## 按鈕及功能

名稱	功能
電源鍵	<ul style="list-style-type: none"><li>• 長按一秒以開啓耳機。</li><li>• 長按四秒以關閉耳機。</li><li>• 按下以查看剩餘電力。</li></ul>

名稱	功能
多功能/通話按鈕	<ul style="list-style-type: none"> <li>• 按下按鈕以結束通話。</li> <li>• 按下按鈕以播放或暫停多媒體檔案。</li> <li>• 藍牙連線中斷時，按下即可重新連接裝置。</li> <li>• 通話期間，長按一秒即可開啓或關閉麥克風。</li> <li>• 長按一秒以拒接來電或啓動 <b>S Voice</b> 應用程式。</li> <li>• 約長按 3 秒來進入藍牙配對模式。</li> <li>• 按兩下可於播放媒體時跳至下一個檔案。</li> </ul>
音量按鈕	<ul style="list-style-type: none"> <li>• 按下按鈕以於通話中或播放媒體時調整音量。</li> <li>• 長按音量 (-) 按鈕一秒可於播放媒體時跳至下一個檔案。</li> <li>• 長按音量 (+) 按鈕一秒可於播放媒體時跳至上一個檔案。</li> </ul>

## 指示燈

指示燈會提醒您耳機的狀態。

顏色	狀態
閃爍藍光 3 次	• 開啓
閃爍紅光 3 次	• 關閉
閃爍紅、藍光	• 藍牙配對模式
快速閃爍藍光 3 次	• 已透過藍牙連接到行動裝置
閃爍藍光	• 來電
紅色	• 充電中
藍色	• 已充飽
關閉	• 使用中或睡眠模式

## 給電池充電

第一次使用耳機前或長時間未使用耳機後，請先為電池充電。



僅能使用三星核可的充電器。未經核可的充電器，可能導致耳機爆炸或毀損揚聲器。



- 您可以使用充電器 (另售) 為耳機充電。
- 使用如電腦一類的其他電源而不使用充電器，可能因為電流較低而導致充電速度較慢。
- 充電時可同時使用耳機，但可能延長充飽所需時間。
- 充電時，耳機可能升溫。此為正常現象，不影響耳機之壽命或效能。若電池達到異常高溫，充電器可能停止充電。
- 若耳機未正常充電，請將耳機及充電器攜至三星服務中心。

1 打開充電埠蓋，並將耳機連接至充電器。

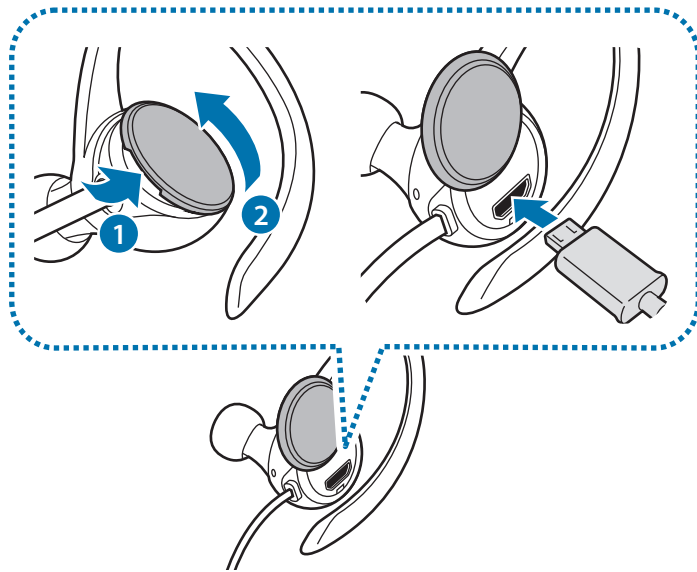

- 請勿過度拉扯充電埠保護蓋。如此可能會損壞充電埠保護蓋。
- 未正確連接充電器可能造成耳機嚴重損壞。不當使用造成之損壞不在保固範圍。



2 完全充電後，從耳機斷開充電器的連接。



爲了節約能源，當不使用時請拔下充電器插頭。充電器本身沒有電源開關，所以在不用時必須從插座上拔下充電器的插頭以免浪費電。在充電時應保持充電器與電源插座緊密連接且易於插拔。

## 檢查剩餘電池電量

按下電源鍵。指示燈將依據剩餘的電池電量發出提醒。

顏色	電池電量
閃爍紅光 3 次	• 少於 30%
閃爍紫光 3 次	• 30–60%
閃爍藍光 3 次	• 60–100%

## 開啟及關閉耳機

若要開啓耳機，請長按電源鍵一秒。隨即會閃三次藍色指示燈。

若要關閉耳機，請長按電源鍵約四秒。隨即會閃三次紅色指示燈。



在有無線裝置使用限制之場所請聽從專業人員之指示，例如飛機上與醫院。

## 準備與配戴耳機

### 將耳塞海綿裝於耳塞

- 1 選擇符合耳型的耳塞海綿。
- 2 以耳塞海綿將耳塞底部之門鎖覆蓋。

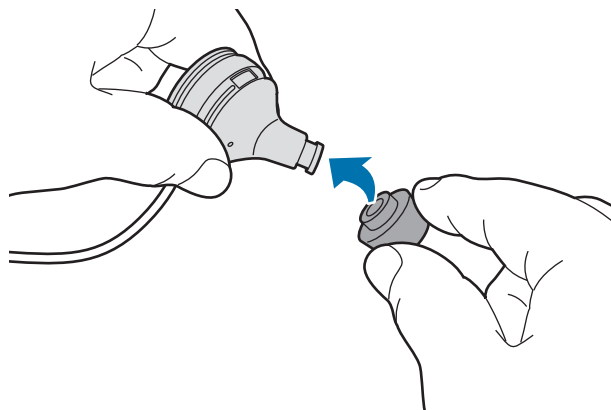

- ⚠️ 若未裝上耳塞海綿，請勿將耳塞放入耳中。這麼做可能傷害您的耳朵。
- 請勿過度拉扯耳塞海綿。否則可能造成耳塞海綿破裂。

- 3 在另一邊耳塞上重複此程序。

## 替換附固定翼的耳掛

耳掛預先安裝於耳塞上。您可以更換附有固定翼的耳掛。

1 如下圖所示取下耳掛，略往上拉，然後朝耳塞尖端拉起。

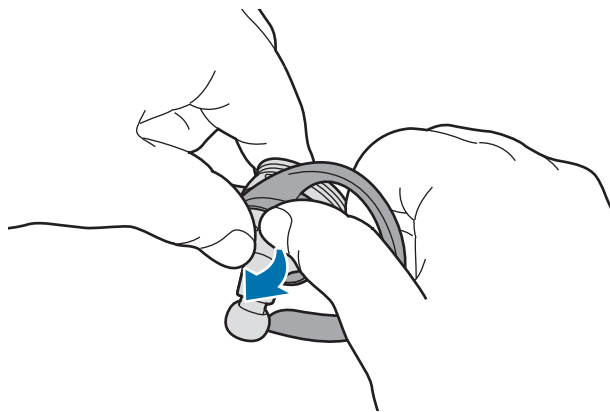

- 請勿朝錯誤方向拉起耳掛。這麼做可能使耳掛受損。
- 請勿用力拉扯耳掛。這麼做可能使耳掛受損。

2 選擇符合耳型的固定翼。

左側固定翼內有麥克風孔。

3 以固定翼覆蓋耳塞。接著，請調整左側固定翼，使麥克風孔不被封住。

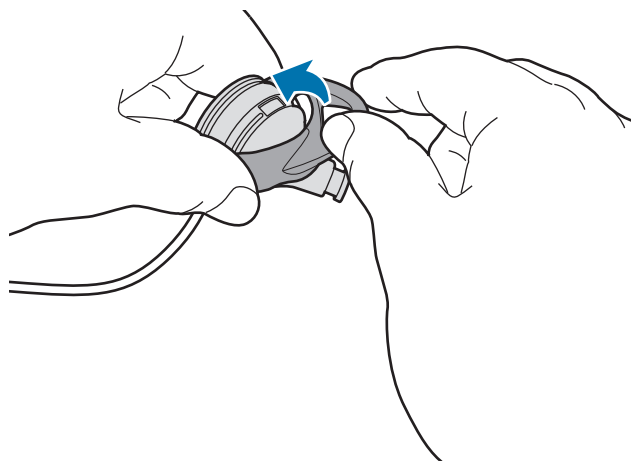

- 請勿朝錯誤方向放入固定翼。這麼做可能使固定翼受損。
- 若未裝上固定翼，請勿將耳塞放入耳中。這麼做可能傷害您的耳朵。
- 請勿過度拉扯固定翼。否則可能造成固定翼斷裂。

## 佩戴耳機

- ⚠️ 請勿過度彎折或扭曲耳機。
- 勿在耳機上施加過大之壓力。
- 勿過度拉扯耳機之任何部位。

請如下圖所示將兩側耳掛勾住雙耳來戴上耳機。



## 調整耳機線長度並進行管理

您可以使用集線器調整耳機線長度並維持線材整齊。

- ⚠️ 使用集線器時請勿在耳機任何部位上用力推拉。這麼做可能使耳機受損。

如下圖所示將耳機線塞入集線器。接著，拿著集線器，輕拉耳機線以調整其長度。

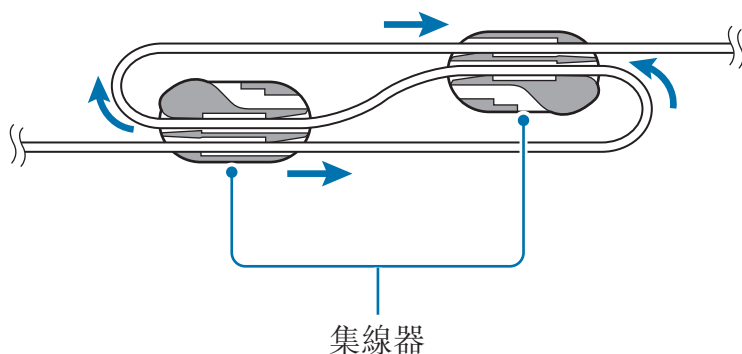

耳機線長度調整完畢時，請依下圖所示將耳機線塞入集線器，以保持線纜整潔。

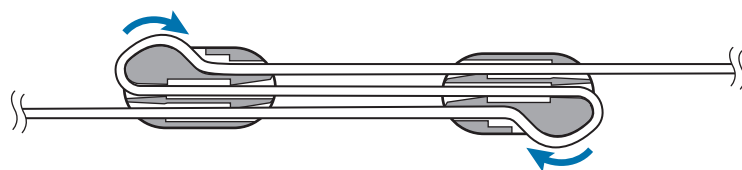

# 透過藍牙連接

## 藍牙

### 關於藍牙

藍牙是一種使用 2.4 GHz 頻率近距離連接各種裝置的無線技術標準。它可以和其他藍牙裝置進行無線連線及交換資料，例如和行動裝置、電腦、印表機和其他家電。

### 藍牙使用須知

- 為避免耳機和其他裝置連線時發生問題，兩裝置放置位置需接近。
- 確認您的耳機和其他的藍牙裝置位於藍牙連線距離範圍內 (10 m)。距離可能因裝置使用的環境而發生改變。
- 確認耳機和已連接裝置之間不存在障礙，包括人體、牆壁、角落或柵欄。
- 請勿觸碰已連接裝置的藍牙天線。
- 藍牙使用與部分工業、科學、醫學和低功率產品相同的頻率，在這些類型的產品附近進行連接時，可能會產生干擾。
- 某些裝置，尤其未經 Bluetooth SIG 測試或核可的裝置，可能與您的耳機不相容。
- 請勿將藍牙功能使用於非法目的 (例如，盜版文件的檔案或非法竊聽用於商業用途的通訊)。

## 連接行動裝置

若要使用耳機，請與行動裝置配對。裝置配對時，只要您開機，耳機就會嘗試連接行動裝置。

- 1 **耳機** 長按多功能/通話按鈕約三秒即可進入藍牙配對模式。  
隨即閃爍紅色與藍色指示燈。



首次開啓耳機時，將自動進入藍牙配對模式。

- 2 **行動裝置** 啓動藍牙功能並搜尋藍牙裝置。  
如需更多資訊，請參閱行動裝置的使用手冊。

- 3 **行動裝置** 輕觸清單中的 **Samsung Level Active (0000)**。

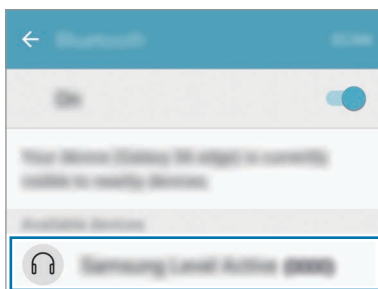

- 耳機 PIN 碼為括弧內的四位數字，顯示於另一部行動裝置的藍牙設定畫面。數字因耳機型號而異。
- 如藍牙連線失敗或行動裝置找不到耳機，請從行動裝置清單中移除裝置資訊。然後，嘗試重新連接。
- 如果耳機無法正常工作，重新啓動耳機或嘗試重新配對裝置。
- 藍牙連接範圍及音質可能會因所連接裝置而異。

## 連接其他行動裝置

耳機最多可同時連接兩部行動裝置。當您將耳機連接到兩部裝置時，上次連接的裝置將被視為主要裝置。

- 1 透過藍牙將耳機連接行動裝置。
- 2 長按多功能/通話按鈕約三秒即可進入藍牙配對模式。  
隨即會中斷連接第一部行動裝置。
- 3 將耳機連接第二部行動裝置。
- 4 將耳機重新連接第一部行動裝置。



某些裝置可能不支援此功能。



## 重新連接或中斷裝置連接

### 重新連接裝置

若藍牙連線因裝置間的距離而結束，請在特定時段內將裝置互相靠近。裝置隨即會重新連接。

若藍牙連線因連接的行動裝置結束，請存取行動裝置上的藍牙功能表來重新配對裝置。

### 中斷連接裝置

長按多功能/通話按鈕約三秒。接著，連接將中斷，而耳機將進入藍牙配對模式。您也可以藉由關閉耳機來中斷連接。再次開啓耳機，且兩個裝置於連接範圍內時，耳機將自動與最近一次配對的裝置連接。



若藍牙連線未正確中斷，可能會發出噪音。

# 使用耳機

## 使用耳機

耳機與其他裝置連接時有多種功能可以使用。



以下說明乃根據執行 Android 6.0 的三星行動裝置。部分功能在某些連接裝置上可能無法使用。

## 通話功能

### 接聽電話

若您在配戴耳機時有來電撥入，則耳機會發出嗶聲。按下通話按鈕以接聽來電。



- 當耳機和兩個裝置連接，而兩個裝置同時接到來電時，僅可接聽主要裝置上的來電。
- 從一個裝置上播放多媒體檔案時，仍可以接聽另一個裝置上的來電。

### 拒接電話

長按通話按鈕約 1 秒鐘。

### 調整音量

按下音量按鈕。

### 關閉麥克風

若要關閉麥克風，不讓另一方聽到您的聲音，請長按通話按鈕一秒鐘。開啓或關閉麥克風時，耳機將發出聲音。

## 切換聲音輸出

以連接裝置之通話功能切換耳機與裝置間的通話音訊。

## 結束通話

按下通話按鈕。

## 播放多媒體檔案

使用多功能按鈕來控制媒體播放，如音樂與影片。

## 播放或暫停多媒體檔案

按下多功能按鈕。最近一次播放的音樂檔案將會自動於安裝於連接裝置之預設音樂應用程式播放。

於播放中，按下多功能按鈕以暫停播放。要繼續播放時，再次按下多功能按鈕。



當兩個連接裝置同時播放多媒體裝置時，耳機將會播放來自先開始播放檔案的裝置的音訊。當您暫停目前播放的檔案時，將自動播放另一部裝置播放的檔案。

## 跳至下一個多媒體檔案

播放期間長按音量 (-) 按鈕一秒鐘即可跳至下一個檔案。或者也可以按兩次多功能按鈕。

## 跳至上一個多媒體檔案

播放期間長按音量 (+) 按鈕一秒鐘即可跳至上一個檔案。

## 調整音量

按下音量按鈕。

## 使用 Samsung Level

在已連接的裝置上，從 Google Play Store 或 Galaxy Apps 下載 Samsung Level 應用程式。您可以透過應用程式查看剩餘電力，並調整音量。

如需更多資訊，請參閱應用程式的說明選單。



**Samsung Level** 應用程式與執行 Android 作業系統 4.2.2 或更高版本的三星行動裝置相容。視連接裝置或作業系統而定，部分功能可能有所差異或無法在耳機上運作。

# 附錄

## 疑難排解

在聯繫三星服務中心前，請先嘗試以下的解決方法。

### 耳機無法開啟

若電池已完全放電，則耳機將無法開啓。開啓耳機前請將電力充飽。

### 耳機當機

若耳機的音訊發生任何問題，如當機或破音，請試著關閉耳機，然後再重新開機來解決此情況。

若耳機仍無回應，請中斷藍牙連線並重新連線。若要執行此動作，請長按多功能/通話按鈕約三秒即可進入藍牙配對模式。當耳機進入藍牙配對模式時，請重新連接裝置，然後查看耳機上的操作。

若問題仍未解決，請聯繫三星服務中心。

### 電池無法正常充電 (使用三星核可之充電器)

確認充電器正確連接。

若問題仍未解決，請聯繫三星服務中心。

## 另一個藍牙裝置找不到您的耳機

- 確認您的耳機在藍牙配對模式。
- 重新啓動耳機並再次搜尋耳機。
- 確認您的耳機和其他的藍牙裝置位於藍牙連線距離範圍內 (10 m)。

若以上之作法無法解決問題，請聯繫三星服務中心。

## 您的耳機無法連接到其他藍牙裝置

- 確認您的耳機和其他的藍牙裝置位於最大的藍牙距離範圍內 (10 m)。
- 在您想要連線的裝置上，中斷所有配對的裝置連線然後嘗試重新連線。

## 藍牙連線時常中斷

- 如果裝置間存在障礙物，有效距離可能會縮短。
- 確認您的耳機和其他的藍牙裝置位於最大的藍牙距離範圍內 (10 m)。
- 本耳機和其他藍牙裝置一起使用時，連線可能受電磁波影響。請在無線裝置數量較少的場所使用本耳機。

## 無法聽到對方說話

- 調整裝置音量。
- 若在使用耳機上的最大音量時仍然無法聽到聲音，請調整所連接耳機的音量。

## 通話中有回音

按下音量按鈕調整音量，或移動至其他場所。

## 通話時對方無法聽到自己說話

- 請確認麥克風已開啓。
- 確認內建麥克風未被遮蓋。

## 音質太差

- 無線網路服務可能因服務業者的網路問題而停用。讓耳機遠離電磁波。
- 確認您的耳機和其他的藍牙裝置位於最大的藍牙距離範圍內 (10 m)。
- 視所連接的裝置音量而定，可能會產生音量下降或雜音。為避免此情形，請適當調整連接的裝置音量。

## 耳機之運作和使用說明不符

- 可用的功能會因所連接的裝置而有不同。
- 本耳機同時連接兩個裝置時，有些功能無法使用。

## 電池電力耗盡速度比購買時快

- 若讓耳機或電池處於低溫或高溫的環境，可用電力可能會降低。
- 電池為消耗品，而可用電力將隨時間降低。

# 注意事項

## 本產品符合低功率電波輻射性電機管理辦法第十二條、第十四條等條文規定：

- 經型式認證合格之低功率射頻電機，非經許可，公司、商號或使用者均不得擅自變更頻率、加大功率或變更原設計之特性及功能。
- 低功率射頻電機之使用不得影響飛航安全及干擾合法通信；經發現有干擾現象時，應立即停用，並改善至無干擾時方得繼續使用。

前項合法通信，指依電信法規定作業之無線電通信。

低功率射頻電機須忍受合法通信或工業、科學及醫療用電波輻射性電機設備之干擾。



\* 本機限在不干擾合法電臺與不受被干擾保障條件下於室內使用。

## 版權

Copyright © 2016 Samsung Electronics

本手冊受國際版權法保護。

未經 **Samsung Electronics** 事先書面許可，不得以任何形式或方式 (電子或機械) 複製、分發、轉譯或傳播本手冊中的任何內容，包括影印、錄製或儲存在任何儲存裝置和檢索系統中。

## 商標

- **SAMSUNG** 和 **SAMSUNG** 標誌是 **Samsung Electronics** 的註冊商標。
- **Bluetooth®** 是 **Bluetooth SIG, Inc.** 的全球註冊商標。
- 其他所有商標和版權的所有權歸各自所有人所有。

# À lire en premier

Veillez lire le présent guide avant d'utiliser l'appareil afin de vous assurer d'en faire une utilisation sécuritaire et adéquate.

- Les images peuvent différer de l'aspect réel du produit. Le contenu pourrait faire l'objet de modifications sans préavis.
- Avant d'utiliser les écouteurs, assurez-vous que l'appareil mobile que vous connectez est compatible avec ces écouteurs.

## Liste des icônes



**Avertissement** : situations où il y a risque de blessure pour vous ou pour les autres.



**Attention** : situations pouvant endommager votre appareil ou tout autre équipement.



**Nota** : remarques, astuces ou toute autre information complémentaire.

# Pour commencer

## Contenu de l'emballage

Veillez vous assurer que la boîte contient les éléments suivants :

- Écouteurs
- Embouts d'écouteur (3 paires (P/M/G))
- Embouts auriculaires à ailette (2 paires (P/G))
- Guide de démarrage rapide



- Les articles fournis avec l'appareil et les accessoires offerts pourraient varier selon votre région ou votre fournisseur de services.
- Les articles fournis sont conçus uniquement pour cet appareil et pourraient ne pas être compatibles avec d'autres appareils.
- L'apparence et les caractéristiques techniques pourraient changer sans préavis.
- Vous pouvez acheter des accessoires supplémentaires auprès de votre détaillant Samsung local. Assurez-vous qu'ils sont compatibles avec l'appareil avant de les acheter.
- N'utilisez que des accessoires approuvés par Samsung. L'utilisation d'accessoires non approuvés peut entraîner des problèmes de rendement et de mauvais fonctionnements qui ne seront pas couverts par la garantie.
- La disponibilité de tous les accessoires peut varier puisqu'elle dépend entièrement des entreprises qui les fabriquent. Pour en savoir davantage sur les accessoires offerts, visitez le site Web de Samsung.

## Présentation de l'appareil

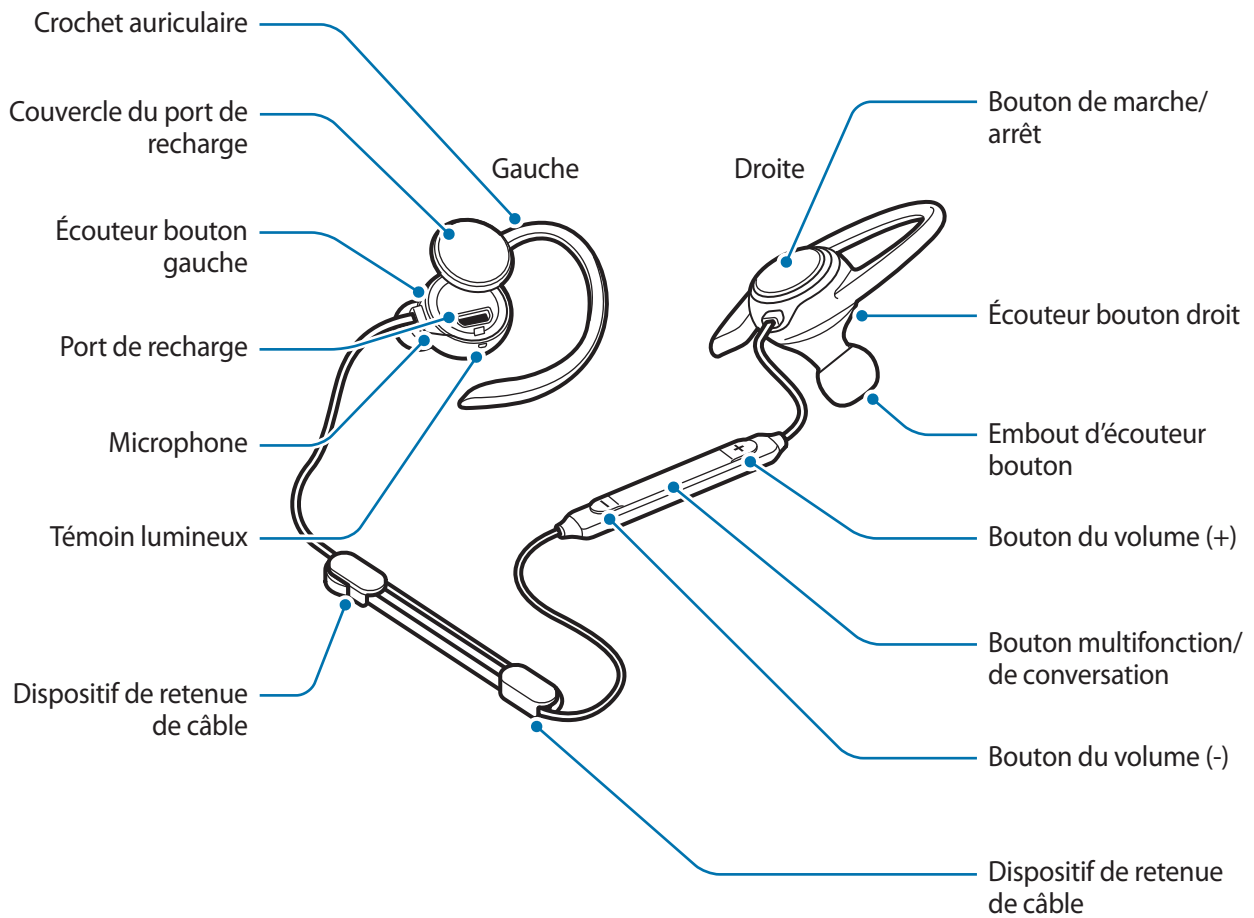

## Boutons et fonctions

Nom	Fonction
<b>Bouton de marche/arrêt</b>	<ul style="list-style-type: none"><li>• Maintenez-le enfoncé pendant une seconde pour activer les écouteurs.</li><li>• Maintenez-le enfoncé pendant environ quatre secondes pour désactiver les écouteurs.</li><li>• Appuyez dessus pour vérifier le niveau de charge de la pile.</li></ul>

Nom	Fonction
<b>Bouton multifonction/de conversation</b>	<ul style="list-style-type: none"> <li>• Appuyez sur ce bouton pour répondre à un appel ou y mettre fin.</li> <li>• Appuyez sur ce bouton pour lire les fichiers multimédias ou pour suspendre la lecture.</li> <li>• Si vous perdez la connexion Bluetooth, appuyez sur ce bouton pour reconnecter les appareils.</li> <li>• En appel, maintenez le bouton enfoncé pendant une seconde pour allumer ou éteindre le microphone.</li> <li>• Maintenez le bouton enfoncé pendant une seconde pour refuser un appel ou lancer l'application <b>S Voice</b>.</li> <li>• Maintenez le bouton enfoncé pendant environ trois secondes pour entrer en mode de synchronisation Bluetooth.</li> <li>• Appuyez deux fois sur ce bouton pour passer au fichier suivant lors de la lecture de fichiers multimédias.</li> </ul>
<b>Boutons du volume</b>	<ul style="list-style-type: none"> <li>• Appuyez sur ce bouton pour régler le volume pendant un appel ou la lecture de fichiers multimédias.</li> <li>• Maintenez le bouton du volume (-) enfoncé pendant une seconde pour passer au fichier suivant pendant la lecture des fichiers.</li> <li>• Maintenez le bouton du volume (+) enfoncé pendant une seconde pour passer au fichier précédent pendant la lecture des fichiers.</li> </ul>

## Témoin lumineux

Le témoin lumineux indique l'état des écouteurs.

Couleur	État
<b>Clignote en bleu à 3 reprises</b>	• En marche
<b>Clignote en rouge à 3 reprises</b>	• Hors fonction
<b>Clignote en rouge et en bleu</b>	• Mode de synchronisation Bluetooth
<b>Clignote rapidement en bleu à trois reprises</b>	• Connecté à des appareils mobiles par Bluetooth
<b>Clignote en bleu</b>	• Appel entrant
<b>Rouge</b>	• Recharge en cours
<b>Bleu</b>	• Pleine charge
<b>Hors fonction</b>	• Pendant l'utilisation ou en mode Veille

## Recharge de la pile

Chargez la pile avant d'utiliser les écouteurs pour la première fois ou lorsque ces derniers n'ont pas été utilisés pendant une longue période.



N'utilisez que des chargeurs approuvés par Samsung. L'utilisation de chargeurs non approuvés peut causer l'éclatement de la pile ou endommager les écouteurs.



- Vous pouvez utiliser un chargeur (vendu séparément) pour recharger les écouteurs.
- L'utilisation d'une source d'alimentation autre que le chargeur, comme un ordinateur, peut entraîner le ralentissement de la recharge en raison d'un plus faible courant électrique.
- Les écouteurs peuvent être utilisés pendant la recharge, mais cela peut augmenter le temps de recharge.
- Les écouteurs peuvent chauffer pendant la charge. Cela est normal et n'aura aucune incidence sur la durée de vie ou la performance globale des écouteurs. Si la pile devient plus chaude qu'à la normale, il est possible que le chargeur arrête de recharger.
- Si les écouteurs ne se rechargent pas de façon appropriée, apportez les écouteurs et le chargeur à un centre de services de Samsung.

1 Ouvrez le couvercle du port de recharge et branchez les écouteurs au chargeur.

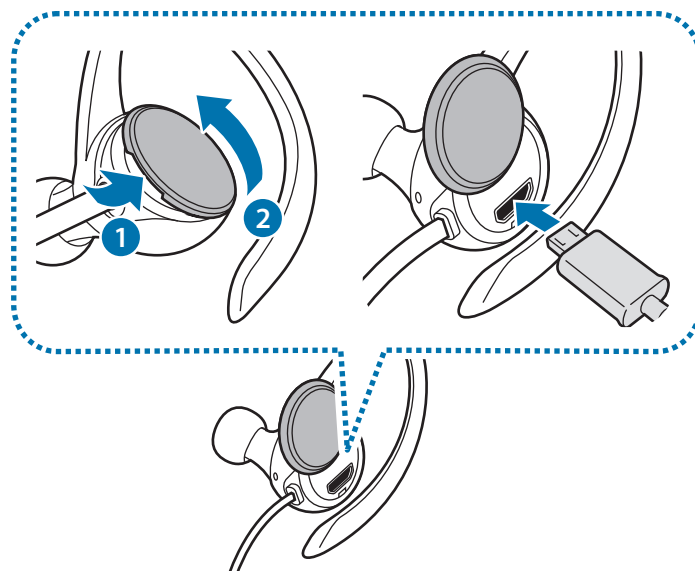

- Ne tirez pas excessivement sur le couvercle du port de recharge. Ceci pourrait endommager le couvercle du port de recharge.
- Un branchement inadéquat du chargeur peut endommager gravement les écouteurs. Tout dommage résultant d'une mauvaise utilisation n'est pas couvert par la garantie.

**2** Lorsque la recharge est terminée, débranchez les écouteurs du chargeur.



Pour économiser de l'énergie, débranchez le chargeur quand vous ne l'utilisez pas. Puisque le chargeur ne comprend aucun interrupteur d'alimentation, vous devez le débrancher de la prise de courant pour éviter tout gaspillage d'énergie. Pendant la recharge, le chargeur doit rester à proximité de la prise de courant et être facile d'accès.

## Vérification du niveau de charge de la pile

Appuyez sur le bouton marche-arrêt. Les témoins lumineux s'allument en fonction de la charge de pile restante.

Couleur	Charge de la pile
Clignote en rouge à 3 reprises	• Moins de 30 %
Clignote en violet à 3 reprises	• 30 à 60 %
Clignote en bleu à 3 reprises	• 60 à 100 %

## Mise en fonction et hors fonction des écouteurs

Pour activer les écouteurs, maintenez le bouton de marche/arrêt enfoncé pendant une seconde. Le témoin lumineux clignotera en bleu à trois reprises.

Pour désactiver les écouteurs, maintenez le bouton de marche/arrêt enfoncé pendant environ quatre secondes. Le témoin lumineux clignotera en rouge à trois reprises.



Respectez toutes les consignes de sécurité et directives du personnel autorisé dans les lieux où l'utilisation d'appareils mobiles est limitée, par exemple dans les avions et les hôpitaux.

## Préparation et port des écouteurs

### Installation d'un embout sur l'écouteur bouton

- 1 Sélectionnez l'embout qui convient à votre oreille.
- 2 Installez l'embout sur l'espace au bas de l'écouteur bouton.

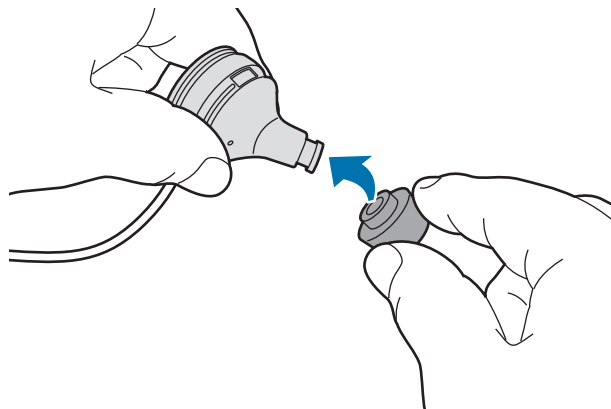

- ⚠ N'insérez pas les écouteurs boutons dans vos oreilles sans les avoir d'abord recouverts des embouts. Cela pourrait vous faire mal aux oreilles.
- Ne tirez pas trop sur les embouts des écouteurs. L'embout pourrait se déchirer.

- 3 Suivez la même procédure pour l'autre écouteur bouton.



## Remplacement des crochets auriculaires par les embouts auriculaires à ailette

Les crochets auriculaires sont installés par défaut sur les écouteurs boutons. Vous pouvez les remplacer par les embouts auriculaires à ailette.

- 1 Retirez le crochet auriculaire en tenant le crochet comme indiqué dans l'image ci-dessous. Tirez légèrement le crochet vers le haut avant de le tirer vers l'embout de l'écouteur.

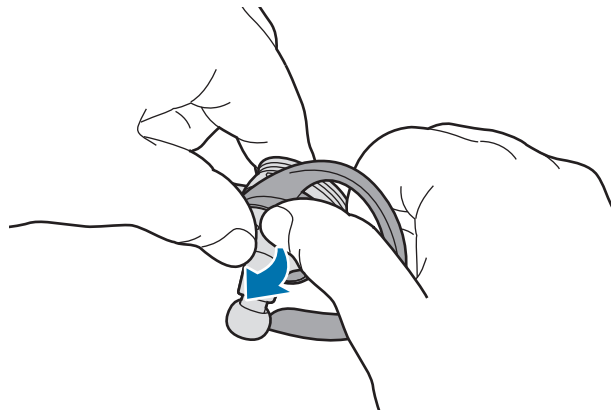

- Ne tirez pas le crochet auriculaire dans la mauvaise direction. Cela pourrait endommager le crochet pour l'oreille.
- Ne tirez pas trop sur le crochet auriculaire. Cela pourrait l'endommager.

- 2 Sélectionnez l'embout auriculaire à ailette qui convient à votre oreille.

L'embout auriculaire à ailette de gauche comprend des trous pour le microphone.

- 3 Fixez l'embout auriculaire à ailette sur l'écouteur bouton. Réglez ensuite l'embout auriculaire à ailette de gauche afin que les trous pour le microphone ne soient pas bloqués.

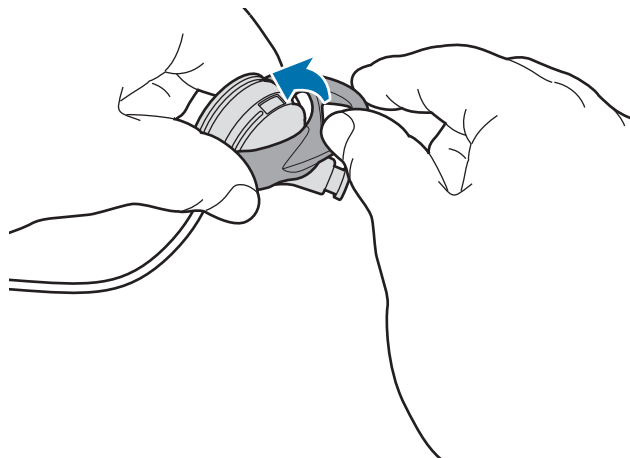



- N'installez pas l'embout auriculaire à ailette dans la mauvaise direction. Cela pourrait l'endommager.
- N'insérez pas les écouteurs boutons dans vos oreilles sans avoir installé les embouts auriculaires à ailette. Cela pourrait vous faire mal aux oreilles.
- Ne tirez pas sur l'embout auriculaire à ailette de manière excessive. Il pourrait se déchirer.

## Port des écouteurs



- Ne pliez pas et ne tordez pas les écouteurs de manière excessive.
- N'exercez pas de pression excessive sur les écouteurs.
- Ne tirez pas les pièces des écouteurs de manière excessive.

Portez les écouteurs de la façon indiquée dans l'image ci-dessous, en plaçant le crochet auriculaire sur votre oreille.



## Réglage de la longueur du câble et utilisation du dispositif de retenue de câble

Les dispositifs de retenue du câble permettent de régler la longueur du câble des écouteurs pour faire en sorte qu'il ne soit pas encombrant.



- Ne tirez pas les pièces des écouteurs de manière excessive lorsque vous utilisez les dispositifs de retenue du câble. Cela pourrait endommager les écouteurs.

Insérez le câble des écouteurs dans les dispositifs de retenue du câble, comme illustré dans l'image ci-dessous. Tenez ensuite le dispositif de retenue du câble, puis tirez doucement sur le câble pour en régler la longueur.

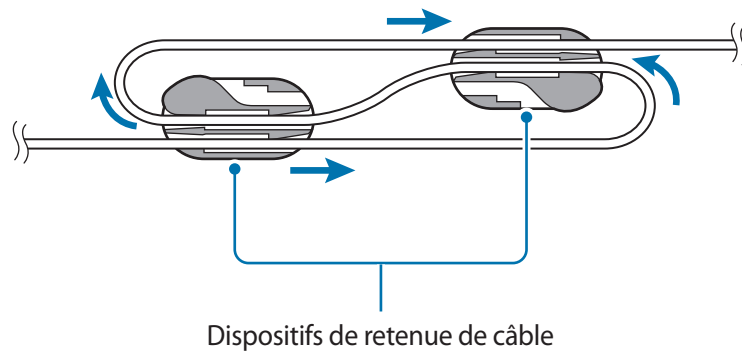

Lorsque vous avez fini de régler la longueur du câble, insérez le câble dans les dispositifs de retenue du câble, comme illustré dans l'image ci-dessous, pour le garder bien rangé.

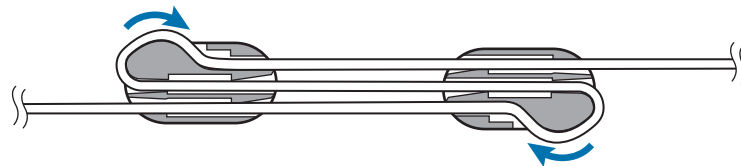

# Connexion par Bluetooth

## Bluetooth

### À propos de Bluetooth

Bluetooth est une norme sans fil qui permet à différents appareils d'utiliser une fréquence de 2,4 GHz pour se connecter sur une courte distance. Elle permet aux appareils sur lesquels Bluetooth est activé, comme des appareils mobiles, des ordinateurs, des imprimantes et d'autres appareils numériques domestiques, de se connecter et d'échanger des données avec d'autres appareils sans devoir utiliser de câbles.

### Avis pour l'utilisation de Bluetooth

- Pour éviter tout problème lorsque vous connectez vos écouteurs à un autre appareil, assurez-vous de placer les appareils près l'un de l'autre.
- Assurez-vous que vos écouteurs et l'autre appareil Bluetooth sont dans la portée de connexion Bluetooth (10 m). La portée peut varier en fonction de l'environnement dans lequel les appareils sont utilisés.
- Assurez-vous qu'il n'y a aucun obstacle, y compris des humains, des murs, des coins ou des clôtures, entre vos écouteurs d'écoute et l'appareil connecté.
- Ne touchez pas l'antenne Bluetooth d'un appareil connecté.
- Bluetooth utilise la même fréquence que certains produits industriels, scientifiques, médicaux et à faible consommation d'énergie. Il pourrait donc y avoir de l'interférence lorsque vous établissez des connexions près de ces types de produits.
- Certains appareils, surtout ceux qui ne sont pas testés ou approuvés par Bluetooth SIG, pourraient être incompatibles avec vos écouteurs.
- N'utilisez pas la fonction Bluetooth à des fins illégales (par exemple, en piratant des données ou en interceptant des communications à des fins commerciales).

## Connexion à un appareil mobile

Pour utiliser les écouteurs, synchronisez-les avec un appareil mobile. Lorsque les appareils sont synchronisés, les écouteurs tenteront de se connecter à l'appareil mobile chaque fois que vous les mettez en marche.

- 1 **Écouteurs** Maintenez le bouton multifonction/de conversation enfoncé pendant environ trois secondes pour entrer en mode de synchronisation Bluetooth.

Le témoin lumineux clignotera en rouge et en bleu.



Lorsque vous mettez les écouteurs en marche pour la première fois, ils passent automatiquement en mode de synchronisation Bluetooth.

- 2 **Appareil mobile** Activez la fonctionnalité Bluetooth et lancez la recherche pour trouver des appareils Bluetooth.

Pour obtenir de plus amples renseignements, reportez-vous au guide d'utilisation de l'appareil mobile.

- 3 **Appareil mobile** Dans la liste, appuyez sur **Samsung Level Active (0000)**.

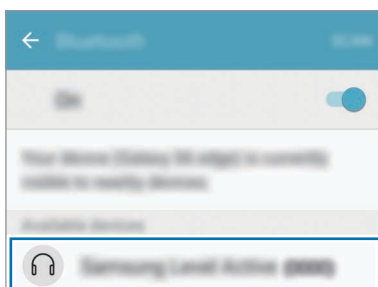

- Le NIP pour les écouteurs est le numéro de quatre chiffres qui s'affiche entre parenthèses sur l'écran des paramètres Bluetooth de l'appareil mobile. Le numéro est différent selon les écouteurs utilisés.
- Si la connexion Bluetooth échoue ou si l'appareil mobile ne peut pas trouver les écouteurs, supprimez l'information de l'appareil indiquée dans la liste de l'appareil mobile, puis tentez encore une fois d'établir la connexion.
- Si les écouteurs ne fonctionnent pas de façon appropriée, redémarrez-les ou essayez de synchroniser de nouveau les appareils.
- La qualité du son et la portée de connexion Bluetooth peuvent varier selon les appareils connectés.

## Connexion à des appareils mobiles supplémentaires

Les écouteurs peuvent se connecter à un maximum de deux appareils mobiles en même temps. Lorsque vous connectez les écouteurs à deux appareils, le dernier appareil connecté est alors considéré comme l'appareil principal.

- 1 Établissez une connexion Bluetooth entre les écouteurs et un appareil mobile.
- 2 Maintenez le bouton multifonction/de conversation enfoncé pendant environ trois secondes pour entrer en mode de synchronisation Bluetooth.  
Le premier appareil mobile sera déconnecté.
- 3 Connectez les écouteurs au deuxième appareil mobile.
- 4 Reconnectez ensuite les écouteurs au premier appareil mobile.



Cette fonctionnalité pourrait ne pas être prise en charge par certains appareils.

## Reconnexion et déconnexion des appareils

### Reconnexion des appareils

Si la connexion Bluetooth est interrompue en raison de la distance entre les appareils, rapprochez les appareils dans un certain délai. Les appareils se reconnecteront automatiquement.

Si la perte de la connexion par Bluetooth découle de l'appareil mobile connecté, accédez au menu Bluetooth sur l'appareil mobile pour synchroniser de nouveau les appareils.

### Déconnexion des appareils

Maintenez le bouton multifonction/de conversation enfoncé pendant environ trois secondes. La connexion sera alors désactivée et les écouteurs passeront en mode de synchronisation Bluetooth.

Vous pouvez également mettre fin à la connexion en désactivant les écouteurs. Lorsque vous remettez les écouteurs en marche et que les appareils sont à portée, ils se connectent automatiquement avec le dernier appareil auquel ils ont été connectés.



Une interruption inappropriée de la connexion Bluetooth pourrait entraîner la production de bruit.

# Utilisation des écouteurs

## Utilisation des écouteurs

Vous pouvez utiliser différentes fonctionnalités lorsque les écouteurs sont connectés à un autre appareil.



Les descriptions suivantes correspondent à un appareil mobile Samsung sur lequel est installé Android 6.0. Certaines fonctionnalités pourraient ne pas être disponibles selon l'appareil connecté.

## Fonctionnalités d'appel

### Prise d'un appel

Lorsque vous recevez un appel et que vous portez les écouteurs, ces derniers émettent un bip. Appuyez sur le bouton de conversation pour répondre à l'appel.



- Lorsque les écouteurs sont connectés à deux appareils et que les deux reçoivent des appels, vous ne pouvez répondre qu'à l'appel sur l'appareil principal.
- Même si la lecture d'un fichier multimédia est activée sur un appareil, vous pouvez tout de même répondre aux appels reçus par l'autre appareil.

### Rejet d'un appel

Maintenez le bouton de conversation enfoncé pendant une seconde.

### Réglage du volume

Appuyez sur le bouton du volume.

### Éteindre le microphone

Pour éteindre le microphone afin que l'autre personne ne puisse pas vous entendre, maintenez le bouton de conversation enfoncé pendant une seconde. Les écouteurs émettront un son lorsqu'ils allumeront ou éteindront le microphone.



## Changement de sortie sonore

Utilisez les fonctionnalités d'appel de l'appareil connecté pour basculer le son de l'appel entre les écouteurs et l'appareil.

## Fin d'un appel

Appuyez sur le bouton de conversation.

## Lecture de fichiers multimédias

Contrôlez la lecture des fichiers multimédias, comme les fichiers audio et vidéo, à l'aide du bouton multifonction.

### Lecture d'un fichier multimédia et mise en pause

Appuyez sur le bouton multifonction. Le dernier fichier de musique sera alors automatiquement lu dans l'application musicale par défaut installée sur l'appareil connecté.

Pendant la lecture, appuyez sur le bouton multifonction pour suspendre la lecture (pause). Pour reprendre la lecture, appuyez de nouveau sur le bouton multifonction.



Lorsque deux appareils connectés lisent simultanément des fichiers multimédias, les écouteurs effectuent la lecture en continu du son provenant du premier appareil à avoir commencé à lire un fichier. Si vous suspendez le fichier sur l'autre appareil sera automatiquement lu.

### Fichier multimédia suivant

Maintenez le bouton du volume (-) enfoncé pendant une seconde pour passer au fichier suivant pendant la lecture. Vous pouvez aussi appuyer deux fois sur le bouton multifonction.

### Fichier multimédia précédent

Maintenez le bouton du volume (+) enfoncé pendant une seconde pour passer au fichier précédent pendant la lecture.

## Réglage du volume

Appuyez sur le bouton du volume.

## Utilisation de l'application Samsung Level

Sur l'appareil connecté, téléchargez l'application Samsung Level depuis la boutique Google Play Store ou Galaxy Apps. Dans l'application, vous pouvez vérifier la charge restante de la pile et régler le volume.

Pour obtenir plus de détails à cet égard, reportez-vous au menu d'aide de l'application.



L'application Samsung Level est compatible avec les appareils mobiles Samsung utilisant le système d'exploitation Android 4.2.2 ou une autre version plus récente. Certaines fonctionnalités peuvent différer ou ne pas fonctionner avec vos écouteurs selon l'appareil connecté ou le système d'exploitation installé.

# Annexe

## Dépannage

Avant de communiquer avec un centre de services Samsung, veuillez essayer les solutions suivantes.

### Les écouteurs ne se mettent pas en marche

Si la pile est complètement déchargée, vos écouteurs ne pourront pas se mettre en marche. Assurez-vous de recharger complètement la pile avant de mettre les écouteurs en marche.

### Les écouteurs arrêtent de fonctionner

En cas de problèmes relatifs à la fonction audio des écouteurs (interruption du son ou distorsion sonore), tentez de régler la situation en désactivant les écouteurs, puis en les remettant en marche.

Si les écouteurs ne répondent toujours pas, interrompez la connexion Bluetooth avant de l'établir de nouveau. Pour ce faire, maintenez le bouton multifonction/de conversation enfoncé pendant environ trois secondes pour entrer en mode de synchronisation Bluetooth. Lorsque les écouteurs passent en mode de synchronisation Bluetooth, connectez de nouveau les appareils, puis vérifiez le fonctionnement des écouteurs.

Si le problème n'est toujours pas résolu, communiquez avec un centre de services Samsung.

### La pile ne se recharge pas correctement (avec un chargeur approuvé par Samsung)

Assurez-vous que le chargeur est connecté correctement.

Si le problème n'est toujours pas résolu, communiquez avec un centre de services Samsung.

## Il est impossible pour un autre appareil Bluetooth de trouver vos écouteurs

- Assurez-vous que vos écouteurs sont réglés en mode de synchronisation Bluetooth.
- Redémarrez vos écouteurs et lancez de nouveau la recherche pour les trouver.
- Assurez-vous que vos écouteurs et l'autre appareil Bluetooth sont dans la portée de connexion Bluetooth (10 m).

Si les directives ci-dessus ne permettent pas de régler le problème, communiquez avec un centre de services Samsung.

## Vos écouteurs ne réussissent pas à se connecter à un autre appareil Bluetooth

- Assurez-vous que vos écouteurs et l'autre appareil Bluetooth se trouvent à un maximum de 10 mètres l'un de l'autre (soit la portée maximale d'une connexion Bluetooth).
- Sur l'appareil avec lequel vous tentez d'établir une connexion, déconnectez tout appareil déjà synchronisé, puis tentez de nouveau d'établir la connexion.

## La connexion Bluetooth est souvent rompue

- La présence d'obstacles entre les appareils pourrait réduire la distance de fonctionnement.
- Assurez-vous que vos écouteurs et l'autre appareil Bluetooth se trouvent à un maximum de 10 mètres l'un de l'autre (soit la portée maximale d'une connexion Bluetooth).
- Lorsque les écouteurs sont utilisés avec d'autres appareils Bluetooth, les ondes électromagnétiques peuvent nuire à la connexion. Utilisez les écouteurs dans des environnements dans lesquels un plus petit nombre d'appareils est présent.

## Vous ne pouvez pas entendre les autres lorsqu'ils parlent

- Réglez le volume de l'appareil.
- Réglez le volume de l'appareil connecté lorsque vous n'entendez aucun son dans vos écouteurs ou quand ceux-ci sont réglés au volume maximal.

## Le son résonne (écho) pendant un appel

Réglez le volume en appuyant sur le bouton du volume ou déplacez-vous.

## Les autres ne peuvent pas vous entendre lorsque vous parlez (pendant un appel)

- Assurez-vous que le microphone est allumé.
- Assurez-vous que rien ne couvre le microphone intégré de l'appareil.

## La qualité audio est mauvaise

- Les services des réseaux sans-fil pourraient être désactivés en raison de problèmes avec le fournisseur de services. Assurez-vous de garder les écouteurs loin de toutes sources émettrices d'ondes électromagnétiques.
- Assurez-vous que vos écouteurs et l'autre appareil Bluetooth se trouvent à un maximum de 10 mètres l'un de l'autre (soit la portée maximale d'une connexion Bluetooth).
- Des baisses de volume ou de bruit peuvent se produire, selon le volume de l'appareil connecté. Pour éviter ceci, réglez le son de l'appareil connecté de façon appropriée.

## Les écouteurs fonctionnent différemment de ce qui est indiqué dans le guide

- Les fonctions disponibles pourraient différer selon l'appareil connecté.
- Certaines fonctionnalités ne peuvent être utilisées lorsque deux appareils sont connectés simultanément aux écouteurs.

## La pile se décharge plus rapidement qu'au moment de l'achat

- L'exposition des écouteurs ou de la pile à des températures très froides ou très chaudes peut entraîner une réduction de l'autonomie de la pile.
- La pile est un produit consommable. Son autonomie diminuera avec le temps.

## **Droits d'auteur**

© Samsung Electronics, 2016.

Le présent guide est protégé par les lois internationales sur le droit d'auteur.

Aucune partie du présent guide d'utilisation ne peut être reproduite, distribuée, traduite ou transmise sous quelque forme que ce soit, électronique ou mécanique, notamment par photocopie, enregistrement ou stockage dans tout système de stockage et de récupération d'information, sans l'autorisation écrite préalable de Samsung Electronics.

## **Marques de commerce**

- SAMSUNG et le logo SAMSUNG sont des marques déposées de Samsung Electronics.
- Bluetooth® est une marque déposée de Bluetooth SIG, Inc. partout dans le monde.
- Toutes les autres marques de commerce et tous les autres droits d'auteur sont la propriété de leurs titulaires respectifs.

# Leia-me primeiro

Leia este manual antes de usar o dispositivo para garantir o uso adequado e seguro.

- As imagens podem ser diferentes da aparência real do produto. O conteúdo está sujeito a alterações sem qualquer aviso prévio.
- Antes de usar os fones de ouvido, certifique-se de que o dispositivo móvel com o qual deseja se conectar é compatível com esses fones de ouvido.

## Ícones de instrução



**Atenção:** situações que podem causar ferimentos em você ou em outras pessoas.



**Cuidado:** situações que podem danificar o seu dispositivo ou outro equipamento.



**Nota:** notas, conselhos de uso ou informação adicional.

# Primeiros Passos

## Conteúdo da embalagem

Verifique se na caixa do produto encontram-se os itens a seguir:

- Fones de ouvido
- Ponta de suporte do fone (3 conjuntos, P/M/G)
- Prendedor (2 conjuntos, P/G)
- Guia rápido



- Os itens fornecidos com o dispositivo e todos os acessórios disponíveis podem variar dependendo da região ou operadora.
- Os itens fornecidos são concebidos apenas para este dispositivo e podem não ser compatíveis com outros dispositivos.
- A aparência e as especificações estão sujeitas a alterações sem aviso prévio.
- Você pode comprar acessórios adicionais do seu revendedor Samsung local. Certifique-se de que são compatíveis com o dispositivo antes de comprar.
- Use apenas acessórios aprovados pela Samsung. O uso de acessórios não recomendados pode causar problemas de desempenho e funcionamento incorreto que não são cobertos pela garantia.
- A disponibilidade de todos os acessórios está sujeita a alteração dependendo inteiramente das empresas que os fabricam. Para mais informação sobre a disponibilidade dos acessórios, consulte a página da internet da Samsung.



## Layout do dispositivo

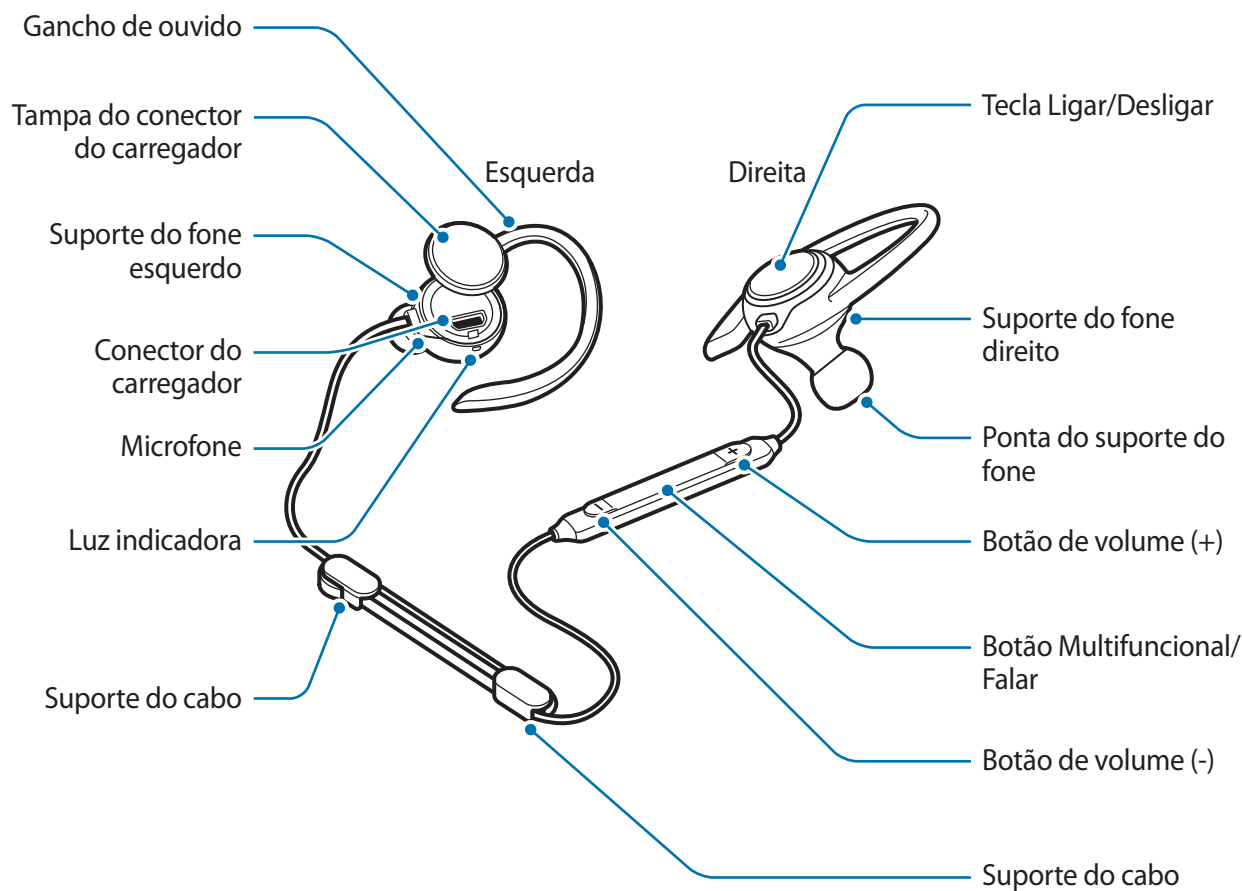

## Botões e funções

Nome	Função
Tecla Ligar/Desligar	<ul style="list-style-type: none"><li>• Mantenha pressionada por um segundo para ligar os fones de ouvido.</li><li>• Mantenha pressionada por aproximadamente quatro segundos para desligar os fones de ouvido.</li><li>• Pressione para verificar a energia restante da bateria.</li></ul>

Nome	Função
<b>Botão Multifuncional/ Falar</b>	<ul style="list-style-type: none"> <li>• Pressione para atender ou encerrar chamadas.</li> <li>• Pressione para reproduzir ou pausar arquivos multimídia.</li> <li>• Quando a conexão Bluetooth terminar, pressione para reconectar os dispositivos.</li> <li>• Durante uma chamada, mantenha pressionado por um segundo para ligar ou desligar o microfone.</li> <li>• Mantenha pressionado por um segundo para rejeitar uma chamada ou iniciar o aplicativo <b>S Voice</b>.</li> <li>• Mantenha pressionado por aproximadamente três segundos para entrar no modo de pareamento Bluetooth.</li> <li>• Pressione duas vezes para avançar para o arquivo seguinte durante a reprodução de mídia.</li> </ul>
<b>Botão de volume</b>	<ul style="list-style-type: none"> <li>• Pressione para ajustar o volume durante uma chamada ou reprodução de mídia.</li> <li>• Mantenha pressionado o botão de Volume (-) por um segundo para avançar para o arquivo seguinte durante a reprodução de mídia.</li> <li>• Mantenha pressionado o botão de Volume (+) por um segundo para avançar para o arquivo anterior durante a reprodução de mídia.</li> </ul>

## Luz indicadora

A luz indicadora alerta-o para o estado do fone de ouvido.

Cor	Estado
<b>Pisca em azul 3 vezes</b>	• Ligando
<b>Pisca em vermelho três vezes</b>	• Desligando
<b>Pisca em vermelho e azul</b>	• Modo de pareamento Bluetooth
<b>Pisca rapidamente em azul três vezes</b>	• Conectado a dispositivos móveis através de Bluetooth
<b>Pisca em azul</b>	• Recebendo chamada
<b>Vermelho</b>	• Carregando
<b>Azul</b>	• Totalmente carregado
<b>Desligado</b>	• Em uso ou no modo de suspensão

## Carregar a bateria

Carregue a bateria antes de usar os fones de ouvido pela primeira vez ou quando os fones de ouvido não forem utilizados por longos períodos.



Use apenas carregadores aprovados pela Samsung. Carregadores ou cabos não aprovados podem causar a explosão da bateria ou danificar o fone de ouvido.



- Você pode carregar o fone de ouvido usando o carregador (vendido separadamente).
- Usar outra fonte de energia que não o carregador, tal como um computador, poderá reduzir a velocidade de carregamento devido a corrente elétrica mais baixa.
- Os fones de ouvido podem ser usados enquanto carregam, mas poderá demorar mais tempo para carregar totalmente a bateria.
- Enquanto carrega, os fones de ouvido poderão esquentar. Isso é normal e não deverá afetar a vida útil e nem o desempenho dos fones de ouvido. Se a bateria esquentar mais do que o normal, o carregador poderá parar de carregar.
- Se o fone de ouvido não estiver carregando corretamente, leve o fone de ouvido e o carregador a uma assistência Samsung.

1 Abra a capa do conector do carregador e conecte os fones de ouvido a um carregador.

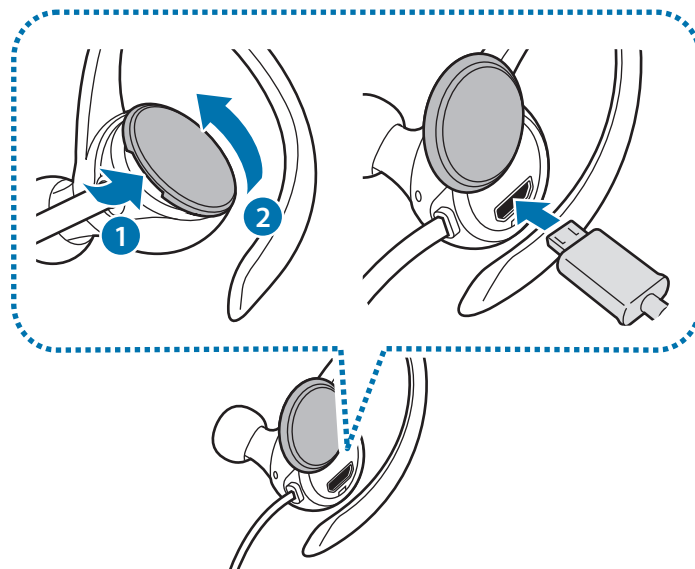

- Não puxe demais a tampa do conector do carregador. Isso poderá danificar a proteção.
- Conectar incorretamente o carregador pode causar danos graves aos fones de ouvido. Qualquer dano causado por uso indevido não é coberto pela garantia.

2 Depois de totalmente carregados, desconecte os fones do carregador.



Para poupar energia, desligue o carregador da tomada quando não estiver utilizando. O carregador não tem uma tecla Ligar/Desligar, você deve desligá-lo da tomada quando não estiver utilizando, para economizar energia. O carregador deve permanecer próximo da tomada e acessível durante o carregamento.

## Verificando a energia restante da bateria

Pressione a tecla Ligar/Desligar. A luz indicadora irá alertá-lo para a energia restante da bateria.

Cor	Energia da bateria
Pisca em vermelho três vezes	• Menos de 30 %
Pisca em roxo três vezes	• 30-60 %
Pisca em azul 3 vezes	• 60-100 %

## Ligando e desligando os fones de ouvido

Para ligar os fones de ouvido, mantenha pressionada a tecla Ligar/Desligar por um segundo. A luz indicadora piscará em azul três vezes.

Para desligar os fones de ouvido, mantenha pressionada a tecla Ligar/Desligar por aproximadamente quatro segundos. A luz indicadora piscará em vermelho três vezes.



Siga todos os avisos e diretrizes de pessoal autorizado em áreas onde o uso de dispositivos sem fio é proibido, tais como aviões e hospitais.

## Preparar e usar os fones de ouvido

### Encaixar uma ponta de suporte do fone no suporte do fone

- 1 Selecione a ponta de suporte do fone do tamanho adequado para o seu ouvido.
- 2 Cubra o entalhe no final do suporte do fone com a ponta de suporte do fone.

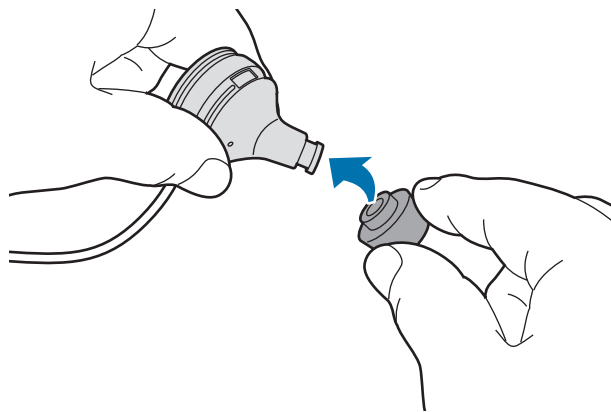

- ⚠ • Não coloque os suportes do fone nos seus ouvidos sem as respectivas pontas. Fazer isso pode machucar os seus ouvidos.
- Não puxe demais a extremidade para o suporte do fone. A proteção para o suporte do fone pode rasgar.

- 3 Siga o mesmo procedimento para o outro suporte do fone.

## Substituir os ganchos de ouvido pelas extremidades das asas

Os ganchos de ouvido são encaixados aos suportes do fone por padrão. Você pode substituí-los pelas extremidades dos ganchos.

- 1 Remova o gancho de ouvido pressionando o gancho conforme mostrado na imagem abaixo, puxando levemente para cima e, em seguida, puxando para baixo da ponta do suporte do fone.

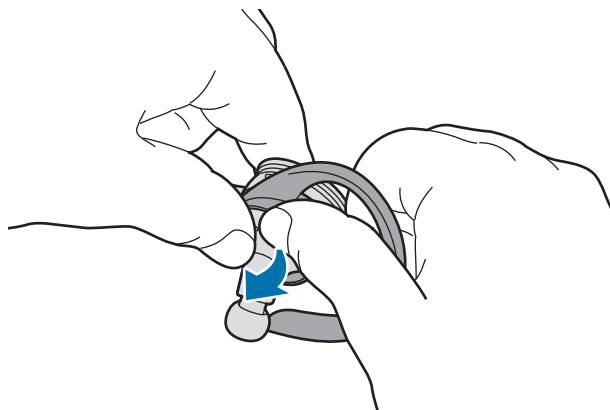

- Não puxe o gancho de ouvido na direção errada. Isso pode danificar o gancho de ouvido.
- Não puxe demais o gancho de ouvido. Isso pode danificar o gancho de ouvido.

- 2 Selecione o prendedor do tamanho adequado para o seu ouvido. O prendedor esquerdo possui orifícios do microfone.

- 3 Cubra o suporte do fone com o prendedor. Depois, ajuste o prendedor esquerdo para que os orifícios do microfone não fiquem bloqueados.

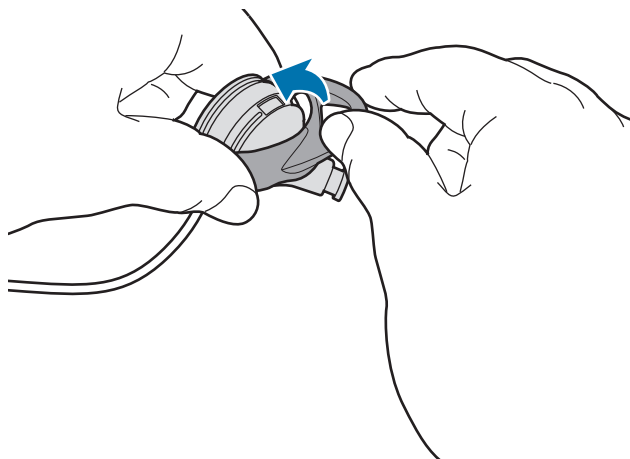



- Não coloque o prendedor na direção errada. Isso pode danificar o prendedor.
- Não coloque os suportes do fone nos seus ouvidos sem prendedores. Fazer isso pode machucar os seus ouvidos.
- Não puxe demais o prendedor. O prendedor pode rasgar.

## Usando os fones



- Não dobre, ou torça, o fone de ouvido em excesso.
- Não aplique força excessiva nos fones.
- Não puxe nenhuma parte dos fones excessivamente.

Use o fone de ouvido conforme mostrado na imagem abaixo posicionando cada gancho em seus ouvidos.



## Ajustar o comprimento do cabo e manusear o cabo

Você pode ajustar o comprimento do cabo dos fones de ouvido usando os suportes do cabo para manter o cabo organizado.



- Não puxe demais nenhuma parte dos fones de ouvido ao usar os suportes do cabo. Isso pode danificar o fone de ouvido.

Insira o cabo do fone de ouvido nos suportes do cabo conforme mostrado na imagem abaixo. Depois, segure o suporte do cabo e puxe levemente o cabo para ajustar seu comprimento.

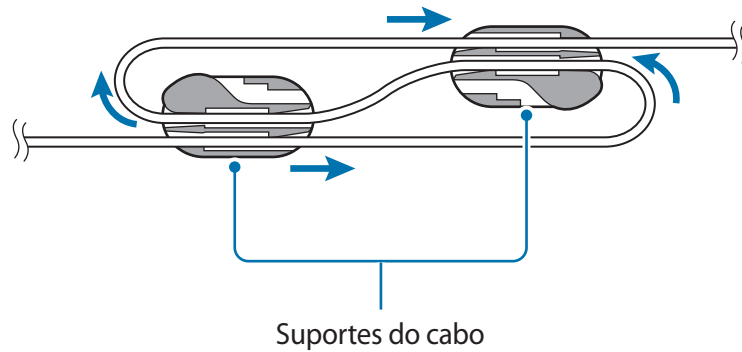

Quando terminar de ajustar o comprimento do cabo, insira o cabo do fone de ouvido nos suportes do cabo conforme mostrado na imagem abaixo para manter o cabo organizado.

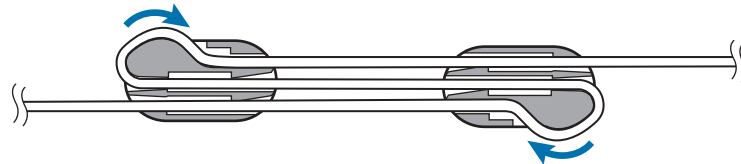



# Conexão via Bluetooth

## Bluetooth

### Sobre o Bluetooth

O Bluetooth é uma tecnologia padrão sem fio que usa uma frequência de 2,4 GHz para se conectar a vários dispositivos em curtas distâncias. Pode conectar e trocar dados com outros dispositivos que suportam Bluetooth, tais como dispositivos móveis, computadores, impressoras e outras aplicações digitais domésticas, sem conexão por cabo.

### Notas sobre o uso do Bluetooth

- Para evitar problemas quando conectar os seus fones de ouvido a outro dispositivo, coloque os dispositivos próximos um do outro.
- Certifique-se de que os seus fones e o outro dispositivo Bluetooth estão dentro do alcance do Bluetooth (10 m). A distância pode variar dependendo do ambiente em que os dispositivos são usados.
- Certifique-se de que não existem obstáculos entre o fone de ouvido e o dispositivo conectado, incluindo pessoas, paredes, canteiros ou vedações.
- Não toque na antena Bluetooth de um dispositivo conectado.
- Bluetooth usa a mesma frequência que alguns produtos industriais, científicos, médicos e de baixa voltagem e podem ocorrer interferências quando fizer conexões próximo desses tipos de produtos.
- Alguns dispositivos, especialmente aqueles que não foram testados ou aprovados pela Bluetooth SIG, podem ser incompatíveis com o fone de ouvido.
- Não utilize a funcionalidade Bluetooth para fins ilegais (por exemplo piratear cópias de arquivos ou escutas ilegais de conversas para fins comerciais).

## Conexão com um dispositivo móvel

Para usar o fone de ouvido, emparelhe-o com um dispositivo móvel. Quando os dispositivos estiverem pareados, o fone de ouvido irá tentar conectar com o dispositivo móvel sempre que você ligá-lo.

- 1 **Fone de ouvido** Mantenha pressionado o botão Multifuncional/Falar por aproximadamente três segundos para entrar no modo de pareamento Bluetooth.

A luz indicadora piscará em vermelho e azul.



Quando você ligar os fones de ouvido pela primeira vez, eles entram no modo de pareamento Bluetooth automaticamente.

- 2 **Dispositivo móvel** Ative a funcionalidade Bluetooth e procure por dispositivos Bluetooth. Para mais informação, consulte o manual do usuário do dispositivo móvel.

- 3 **Dispositivo móvel** Toque em **Samsung Level Active (0000)** na lista.

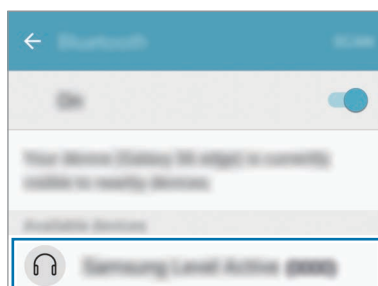

- O PIN dos fones de ouvido corresponde ao número de quatro dígitos entre parênteses exibido na tela de configurações Bluetooth do dispositivo móvel. O número é diferente dependendo do fone de ouvido.
- Se a conexão Bluetooth falhar ou se o dispositivo móvel não conseguir localizar o fone de ouvido, remova a informação do dispositivo da lista do dispositivo móvel. Depois, tente conectar novamente.
- Se os fones não funcionarem corretamente, reinicie-os ou tente emparelhar os dispositivos novamente.
- O alcance da conexão Bluetooth e a qualidade do som podem variar dependendo dos dispositivos conectados.

## Conectar dispositivos móveis adicionais

O fone de ouvido pode conectar-se a até dois dispositivos móveis ao mesmo tempo. Quando você conecta o fone de ouvido a dois dispositivos, o último dispositivo que você conectou será reconhecido como o dispositivo principal.

- 1 Conecte os fones de ouvido a um dispositivo através de Bluetooth.
- 2 Mantenha pressionado o botão Multifuncional/Falar por aproximadamente três segundos para entrar no modo de pareamento Bluetooth.  
O primeiro dispositivo móvel será desconectado.
- 3 Conecte os fones de ouvido a um segundo dispositivo móvel.
- 4 Volte a conectar os fones de ouvido ao primeiro dispositivo móvel.



Este recurso poderá não ser suportado por alguns dispositivos.

## Reconectando e desconectando os dispositivos

### Reconectando os dispositivos

Se a conexão Bluetooth encerrar devido à distância entre os dispositivos, aproxime-os dentro de um curto período de tempo. Os dispositivos reconectarão automaticamente.

Se a conexão Bluetooth terminar devido ao dispositivo móvel conectado, acesse o menu Bluetooth no dispositivo móvel para parear novamente os dispositivos.

### Desconectando os dispositivos

Mantenha pressionado o botão Multifuncional/Falar por aproximadamente três segundos. Depois, a conexão é terminada e os fones entram no modo de pareamento Bluetooth.

Você pode também terminar a conexão desligando os fones. Ao ligar os fones novamente e se estiverem ao alcance, os fones conectam-se automaticamente ao último dispositivo conectado.



Poderá haver ruído se a conexão Bluetooth for incorretamente desconectada.

# Usar os fones de ouvido

## Usar os fones de ouvido

Estão disponíveis várias funcionalidades quando os fones estão conectados a outro dispositivo.



As opções a seguir baseiam-se em um dispositivo móvel Samsung com Android 6.0 instalado. Algumas funcionalidades poderão não estar disponíveis dependendo do dispositivo conectado.

## Recursos de chamada

### Atendendo uma chamada

Se receber uma chamada enquanto usa os fones de ouvido, eles apitarão. Pressione o botão Falar para atender uma chamada.



- Quando os fones estão conectados a dois dispositivos e ambos os dispositivos recebem uma chamada, ao mesmo tempo, você só poderá atender a chamada do primeiro dispositivo.
- Quando reproduz um arquivo multimídia de um dispositivo, você pode atender chamadas do outro dispositivo.

### Rejeitando uma chamada

Mantenha pressionado o botão Falar por um segundo.

### Ajustando o volume

Pressione o botão de volume.

### Como desligar o microfone

Para desligar o microfone para que outra pessoa não possa ouvi-lo, mantenha pressionado o botão Falar por um segundo. O fone de ouvido irá emitir um som ao ligar ou desligar o microfone.

## Alterando a saída de som

Use os recursos de chamada do dispositivo conectado para alternar o som da chamada entre os fones e o dispositivo.

## Terminar uma chamada

Pressione o botão Falar.

## Reproduzindo arquivos de multimídia

Controle a reprodução multimídia, tal como a música e os vídeos, usando o botão Multifuncional.

### Reproduzindo e pausando um arquivo multimídia

Pressione o botão Multifuncional. O último arquivo de música reproduzido voltará a tocar automaticamente na aplicação de música padrão instalada no dispositivo conectado.

Durante a reprodução, pressione o botão Multifuncional para pausar a reprodução. Para retomar a reprodução, pressione novamente o botão Multifuncional.



Quando os dois dispositivos conectados estiverem reproduzindo música ao mesmo tempo, os fones irão reproduzir do dispositivo que começou a reproduzir o arquivo primeiro. Quando pausar o arquivo atualmente em reprodução, o arquivo em reprodução no outro dispositivo será reproduzido automaticamente.

### Avançar para o próximo arquivo de multimídia

Mantenha pressionado o botão de Volume (-) por um segundo para avançar para o arquivo seguinte durante a reprodução. Também é possível pressionando o botão Multifuncional duas vezes.

### Retornar ao arquivo de multimídia anterior

Mantenha pressionado o botão de Volume (+) por um segundo para avançar para o arquivo seguinte durante a reprodução.

## Ajustando o volume

Pressione o botão de volume.

## Usando o Samsung Level

No dispositivo ligado, efetue o download da aplicação Samsung Level no Google Play Store ou Galaxy Apps. Através da aplicação, você pode verificar a energia restante da bateria e ajustar o volume.

Para mais informações, consulte o menu de ajuda da aplicação.



A aplicação Samsung Level é compatível com dispositivos móveis Samsung com o sistema operacional Android 4.2.2 ou posterior. Alguns recursos podem ser diferentes ou podem não funcionar com os seus fones de ouvido dependendo do dispositivo conectado ou do sistema operacional.

# Solução de problemas

## Resolução de problemas

Antes de contatar a assistência Samsung, por favor tente as seguintes soluções.

### Os seus fones de ouvido não ligam

Quando a bateria estiver totalmente descarregada, os seus fones não irão ligar. Carregue totalmente a bateria antes de ligar o fone de ouvido.

### Seu fone não responde

Se estiver experimentando problemas de áudio do seu fone, tal como não responder ou distorcer, tente desligar e ligar o dispositivo novamente.

Se o fone continuar sem responder, encerre a conexão Bluetooth e volte a conectá-lo. Para fazer isso, mantenha pressionado o botão Multifuncional/Falar por aproximadamente três segundos para entrar no modo de pareamento Bluetooth. Quando os fones de ouvido entram no modo de pareamento Bluetooth, conecte os dispositivos novamente e verifique o funcionamento do fone.

Se o problema não for resolvido, contate uma assistência Samsung.

### A bateria não carrega corretamente (Para carregadores aprovados pela Samsung)

Certifique-se de que o carregador está corretamente conectado.

Se o problema não for resolvido, contate uma assistência Samsung.



## Outro dispositivo Bluetooth não consegue localizar os seus fones

- Certifique-se de que os seus fones se encontram no modo de pareamento Bluetooth.
- Reinicie o seu fone de ouvido e volte a procurá-lo novamente.
- Certifique-se de que os seus fones e o outro dispositivo Bluetooth estão dentro do alcance do Bluetooth (10 m).

Se as sugestões acima não resolverem o seu problema, contate uma assistência Samsung.

## O seu fone de ouvido não se conecta a outro dispositivo Bluetooth

- Certifique-se de que os seus fones de ouvido e o outro dispositivo Bluetooth estão dentro do alcance máximo do Bluetooth (10 m).
- No dispositivo com o qual pretende se conectar, desconecte todos os dispositivos pareados e tente conectar novamente.

## A conexão Bluetooth desconecta-se muitas vezes

- Se existirem obstáculos entre os dispositivos, a distância de operação pode ser reduzida.
- Certifique-se de que os seus fones de ouvido e o outro dispositivo Bluetooth estão dentro do alcance máximo do Bluetooth (10 m).
- Quando usar os fones com outros dispositivos Bluetooth, a conexão pode ser afetada por ondas eletromagnéticas. Use os fones em ambientes com menos dispositivos sem fio presentes.

## Você não consegue ouvir os outros falando

- Ajuste o volume do fone.
- Ajuste o volume no dispositivo conectado quando não conseguir ouvir os sons nos seus fones no volume máximo.

## O som ecoa durante a chamada

Ajuste o volume pressionando o botão de Volume ou vá para outra área.

## Os outros não conseguem ouvir durante uma chamada

- Certifique-se de que o microfone está ligado.
- Certifique-se de que não está cobrindo o microfone embutido.

## A qualidade do áudio é fraca

- Serviços de rede sem fio podem ser desativados devido a problemas com a rede da operadora. Certifique-se de que mantém os fones longe de ondas eletromagnéticas.
- Certifique-se de que os seus fones de ouvido e o outro dispositivo Bluetooth estão dentro do alcance máximo do Bluetooth (10 m).
- Você pode notar variações no volume ou ruído dependendo do volume do dispositivo conectado. Para evitar isso, ajuste devidamente o som do dispositivo conectado.

## Os fones de ouvido funcionam de forma diferente daquela descrita no manual

- As funções disponíveis podem ser diferentes dependendo do dispositivo conectado.
- Algumas funcionalidades não podem ser usadas quando dois dispositivos estão conectados com os fones de ouvido ao mesmo tempo.

## A bateria descarrega mais rapidamente do que quando comprei

- Quando você expõe os fones de ouvido ou a bateria a temperaturas muito frias ou muito quentes, a carga útil pode ser reduzida.
- A bateria é um item consumível e a carga útil diminui com o tempo.

## **Direitos autorais**

Direitos autorais © 2016 Samsung Electronics

Esse manual está protegido por leis internacionais de direitos autorais.

Nenhuma parte deste manual pode ser reproduzida, distribuída, traduzida ou transmitida por qualquer forma ou por qualquer meio, eletrônico ou impresso, incluindo fotocópia, gravação ou armazenamento em qualquer sistema de armazenagem e recuperação, sem a permissão prévia por escrito da Samsung Electronics.

## **Marcas comerciais registradas**

- SAMSUNG e o logotipo SAMSUNG são marcas comerciais registradas da Samsung Electronics.
- Bluetooth® é uma marca comercial registrada da Bluetooth SIG, Inc. por todo o mundo.
- Todas as outras marcas comerciais registradas e direitos de autor são propriedade dos seus respectivos proprietários.

# 사용하기 전에

사용 전 반드시 이 사용 설명서를 읽고 제품을 안전하고 올바르게 사용하세요.

- 사용 설명서의 그림은 실물과 다를 수 있으며, 내용은 성능 개선을 위해 사용자에게 통보 없이 일부 변경될 수 있습니다.
- 제품을 다른 모바일 디바이스와 연결하여 사용하려면 먼저 해당 모바일 디바이스가 제품과 호환되는지 확인하세요.
- 이 기기는 가정용(B급) 전자파적합기기로서 주로 가정에서 사용하는 것을 목적으로 하며, 모든 지역에서 사용할 수 있습니다.
- 해당 무선설비는 운용 중 전파 혼신 가능성이 있으므로 인명 안전과 관련된 서비스는 할 수 없습니다.

## 표기된 기호 설명



**경고:** 제품을 사용할 때 주의하지 않으면 심각한 피해를 입을 수 있는 경고 사항을 표기할 때 사용합니다.



**주의:** 제품을 안전하고 올바르게 사용하기 위해 주의해야 할 사항을 표기할 때 사용합니다.



**알림:** 제품을 사용할 때 알아 두면 좋을 참고 사항이나 추가적인 정보를 제공할 때 사용합니다.

# 시작하기

## 구성품 확인

제품 구입 시 제공되는 구성품을 확인하세요.

- 제품
- 이어팁(3세트, S/M/L)
- 윙팁(2세트, S/L)
- 간단 사용 설명서



- 제공된 구성품 및 사용 가능한 별매품은 삼성전자의 사정에 따라 변경될 수 있습니다.
- 구성품은 이 제품 전용으로 다른 기기와는 호환되지 않을 수 있습니다.
- 제품의 외관, 규격 등은 성능 개선을 위해 예고 없이 변경될 수 있습니다.
- 삼성전자 대표 사이트에 접속해 별매품을 구입할 수 있습니다. 별매품 구입 시 사용 중인 모델과 호환되는지 먼저 확인하세요.
- 별매품은 반드시 삼성전자에서 제공하는 정품을 구입하세요. 정품이 아닌 별매품을 사용하면 제품의 성능 저하나 고장을 유발할 수 있으며 이러한 경우 보증 서비스가 적용되지 않습니다.
- 삼성전자의 사정에 따라 별매품의 사용 가능 여부가 변경될 수 있습니다. 사용 가능한 별매품에 대한 자세한 내용은 삼성전자 대표 사이트에서 확인하세요.
- 제품의 규격에 대한 내용은 삼성전자 대표 사이트에 접속하여 관련 페이지를 참조하세요.

## 각 부분의 이름

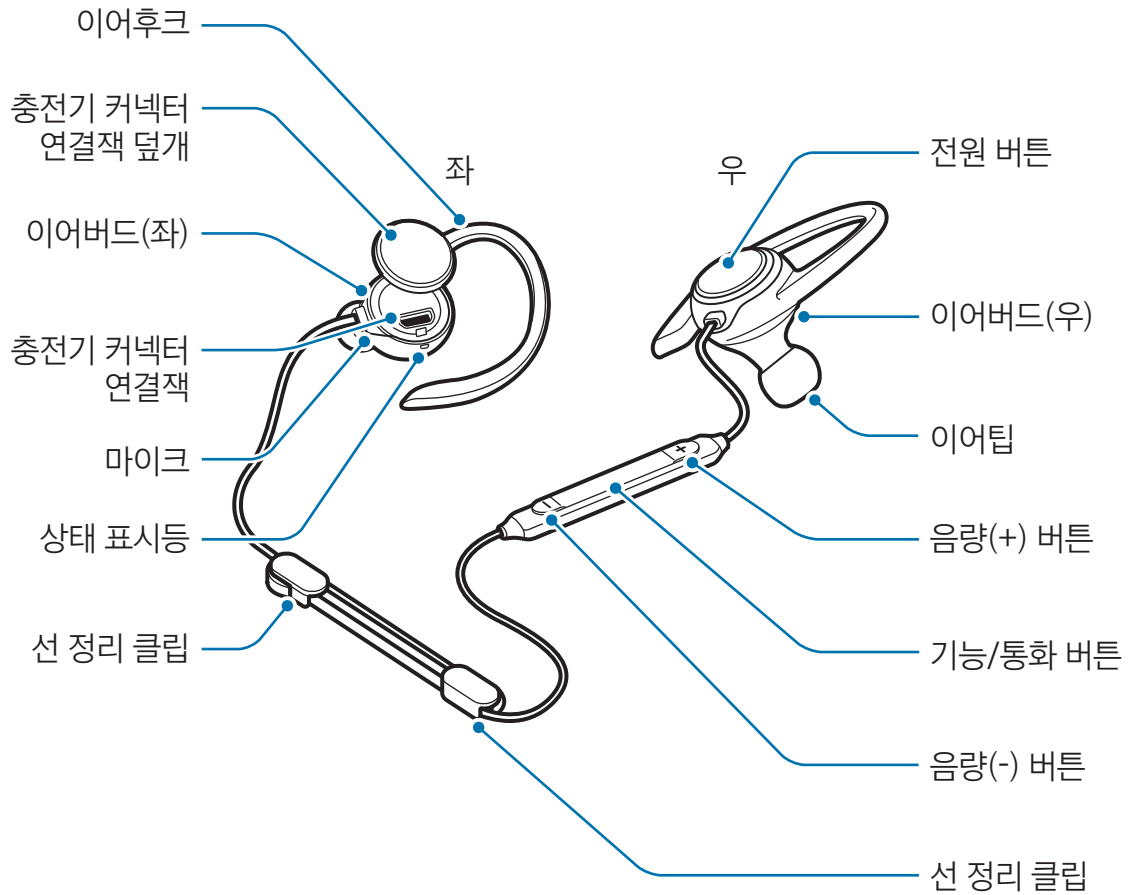

## 버튼별 기능

버튼	기능
전원 버튼	<ul style="list-style-type: none"> <li>• 약 1초간 누르면 전원이 켜집니다.</li> <li>• 약 4초간 누르면 전원이 꺼집니다.</li> <li>• 짧게 눌러 배터리 잔량을 확인합니다.</li> </ul>
기능/통화 버튼	<ul style="list-style-type: none"> <li>• 짧게 누르면 전화를 받거나 종료합니다.</li> <li>• 짧게 누르면 멀티미디어 파일을 재생하거나 일시 정지합니다.</li> <li>• 블루투스 연결 해제 시 짧게 누르면 연결을 시도합니다.</li> <li>• 통화 중 약 1초간 누르면 마이크를 켜거나 끕니다.</li> <li>• 약 1초간 누르면 전화를 거절하거나 S 보이스를 실행합니다.</li> <li>• 약 3초간 누르면 블루투스 등록 대기 상태로 진입합니다.</li> <li>• 멀티미디어 파일 재생 중 짧게 두 번 누르면 다음 파일이 재생됩니다.</li> </ul>

버튼	기능
음량 버튼	<ul style="list-style-type: none"> <li>• 통화 중 또는 멀티미디어 파일 재생 중 누르면 음량을 조절합니다.</li> <li>• 멀티미디어 파일 재생 중 음량(-) 버튼을 약 1초간 누르면 다음 파일이 재생됩니다.</li> <li>• 멀티미디어 파일 재생 중 음량(+) 버튼을 약 1초간 누르면 이전 파일이 재생됩니다.</li> </ul>

## 상태 표시등

상태 표시등의 색상을 통해 제품의 상태를 알 수 있습니다.

상태 표시등 색상	상태
파란색 세 번 길게 깜박임	• 전원 켜짐
빨간색 세 번 길게 깜박임	• 전원 꺼짐
빨간색, 파란색 번갈아 깜박임	• 블루투스 등록 대기
파란색 세 번 짧게 깜박임	• 모바일 기기와 블루투스로 연결
파란색 깜박임	• 전화 수신
빨간색	• 충전 중
파란색	• 충전 완료
꺼짐	• 제품 사용 중/대기 중

## 배터리 충전하기

제품을 구입한 후 처음 사용하거나 장시간 방치한 후 사용할 경우에는 배터리를 충분히 충전하여 사용하세요.



반드시 KC인증을 받은 삼성 정품 충전기만 사용하세요. 승인되지 않은 충전기로 배터리 충전 시 배터리가 폭발하거나 제품이 고장날 수 있습니다.



- 별매품인 충전기로 충전할 수 있습니다.
- 제품을 USB 케이블로 컴퓨터 등과 연결하여 충전할 때는 낮은 전류로 인해 충전 속도가 느려질 수 있습니다.
- 충전 중에도 제품을 사용할 수 있으나, 배터리 충전 시간이 길어질 수 있습니다.
- 충전 중에는 제품이 뜨거워질 수 있습니다. 이는 정상적인 현상으로, 제품의 수명이나 기능에는 영향을 미치지 않습니다. 배터리의 온도가 일정 수준 이상 높아지면 안전을 위해 충전이 중지될 수 있습니다.
- 제품이 제대로 충전되지 않으면 제품과 USB 케이블을 가지고 가까운 삼성전자 서비스 센터를 방문하세요.
- 배터리 사용 시간 등에 대한 내용은 삼성전자 대표 사이트에 접속하여 관련 페이지를 참조하세요.

1 제품의 충전기 커넥터 연결잭 덮개를 열어 제품과 충전기를 연결하세요.

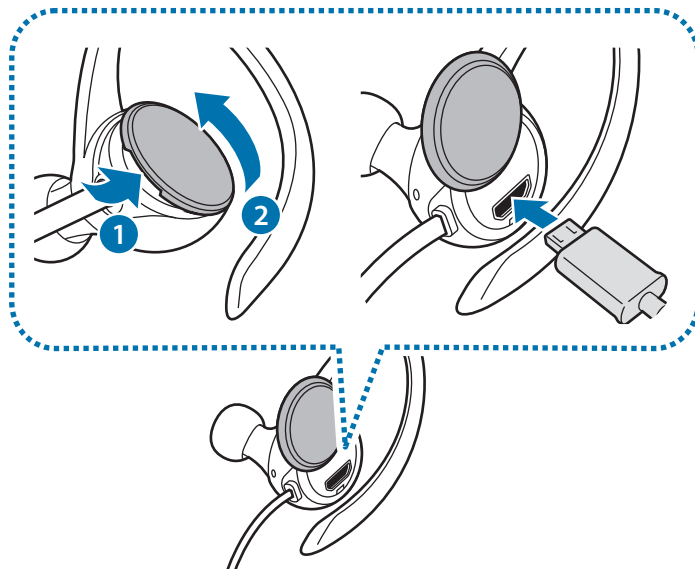

- 충전기 커넥터 연결잭 덮개를 무리하게 당기지 마세요. 덮개가 손상될 수 있습니다.
- 충전기를 잘못 연결하면 제품이 고장날 수 있습니다. 잘못된 사용 방법으로 인한 피해는 보증 서비스가 적용되지 않습니다.



## 2 충전이 완료되면 제품과 충전기를 분리하세요.



에너지를 절약하기 위하여 사용하지 않을 때는 충전기를 빼 두세요. 충전기에는 전원 스위치가 없기 때문에, 전력 소모를 방지하기 위해서는 콘센트와 충전기를 분리해 두어야 합니다. 충전 중에는 충전기가 콘센트 가까이에 있어야 하며, 손이 쉽게 닿는 곳에 두어야 합니다.

## 배터리 잔량 확인

전원 버튼을 눌러 배터리 잔량을 확인하세요.

배터리 잔량에 따라 상태 표시등이 아래와 같이 점등 후 꺼집니다.

상태 표시등 색상	배터리 잔량
빨간색 세 번 깜박임	• 30 % 미만
보라색 세 번 깜박임	• 30~60 %
파란색 세 번 깜박임	• 60~100 %

## 전원 켜기/끄기

전원을 켜려면 전원 버튼을 약 1초간 누르세요. 상태 표시등이 파란색으로 세 번 깜박입니다.

전원을 끄려면 전원 버튼을 약 4초간 누르세요. 상태 표시등이 빨간색으로 세 번 깜박입니다.



비행기, 병원 등 무선 기기 사용이 제한된 곳에서는 해당 구역 담당자가 명시한 경고와 지시 사항을 모두 따르세요.

## 제품 준비 및 착용하기

### 이어팁 끼우기

- 1 귀에 맞는 이어팁을 선택하세요.
- 2 이어버드 아래쪽의 돌출된 부분에 이어팁을 끼우세요.

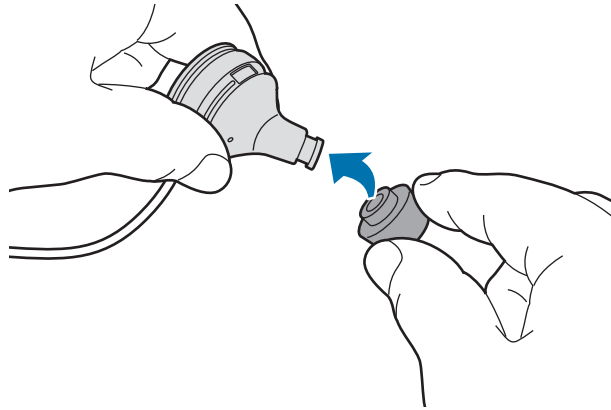

- ! • 이어팁을 끼우지 않은 상태에서 이어버드를 사용하지 마세요. 귀가 다칠 수 있습니다.
- 이어팁을 씌우거나 벗길 때에는 세게 잡아당기지 마세요. 이어팁이 찢어질 수 있습니다.

- 3 같은 방법으로 다른 쪽 이어버드에도 이어팁을 끼우세요.

### 이어후크 또는 윙팁 교체하기

이어버드에 이어후크가 기본으로 장착되어 제공되며 이어후크는 윙팁으로 교체할 수 있습니다.

- 1 기본으로 장착되어 있는 이어후크의 귀걸이 아랫 부분을 잡고 살짝 들어 이어팁 방향으로 당겨서 벗겨내세요.

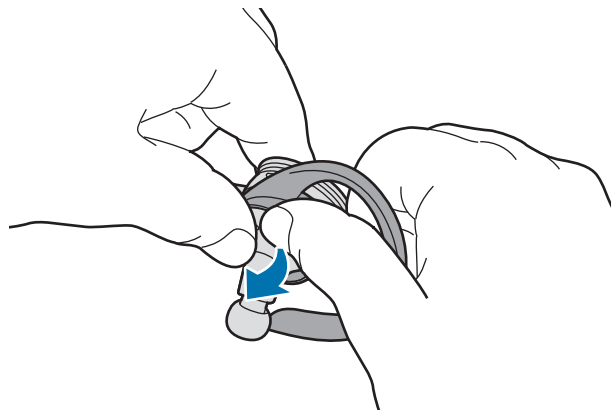

- ! • 이어후크를 반대 방향으로 벗기지 마세요. 이어후크가 손상될 수 있습니다.
- 이어후크를 세게 잡아당기지 마세요. 이어후크가 손상될 수 있습니다.

2 귀에 맞는 윙팁을 선택하세요.

마이크 구멍이 있는 것이 왼쪽(좌) 윙팁입니다.

3 이어버드에 윙팁을 끼운 다음 윙팁이 마이크를 가리지 않도록 조정하세요.

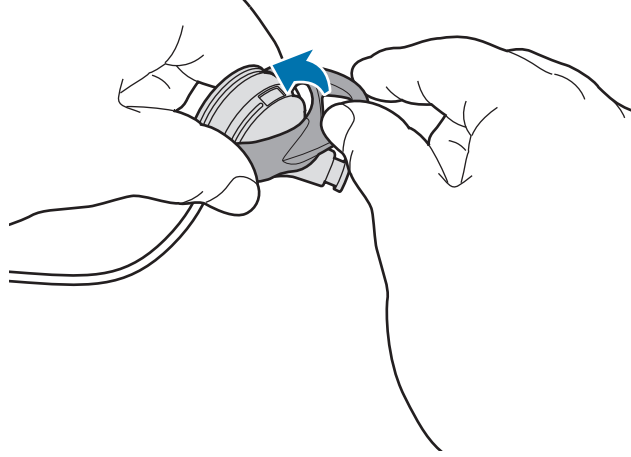

- 윙팁을 반대 방향으로 끼우지 마세요. 윙팁이 손상될 수 있습니다.
- 윙팁을 끼우지 않은 상태에서 이어버드를 사용하지 마세요. 귀에 무리가 갈 수 있습니다.
- 윙팁을 씌우거나 벗길 때에는 세게 잡아당기지 마세요. 윙팁이 찢어질 수 있습니다.

## 제품 착용하기



- 무리한 힘을 주어 제품을 접거나 휘지 마세요.
- 제품에 강한 충격을 가하지 마세요.
- 제품을 세게 잡아당기지 마세요.

그림과 같이 좌/우 방향에 맞추어 이어후크를 귀에 걸고 제품을 착용하세요.



## 선 길이 조정 및 정리하기

선 정리 클립을 이용하여 선 길이를 조정하고 정리 할 수 있습니다.

 선 정리 클립이 장착된 상태에서 제품을 세게 잡아당기지 마세요. 제품이 손상될 수 있습니다.

그림과 같이 선 정리 클립에 선을 끼운 다음 클립을 잡고 선을 조심스럽게 당겨 길이를 조절하세요.

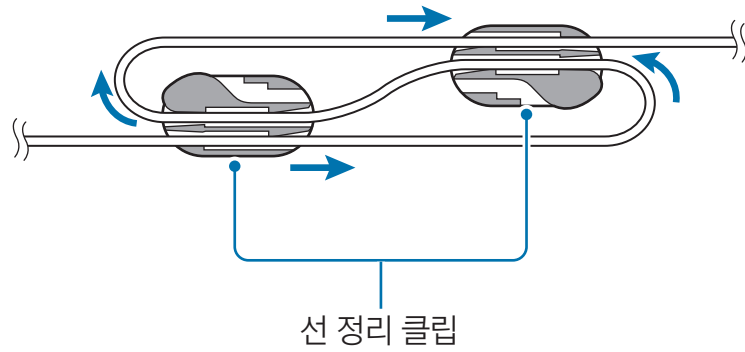

길이 조절이 끝난 후 클립의 바깥쪽 홈에도 선을 끼워 아래 그림과 같이 고정시키세요.

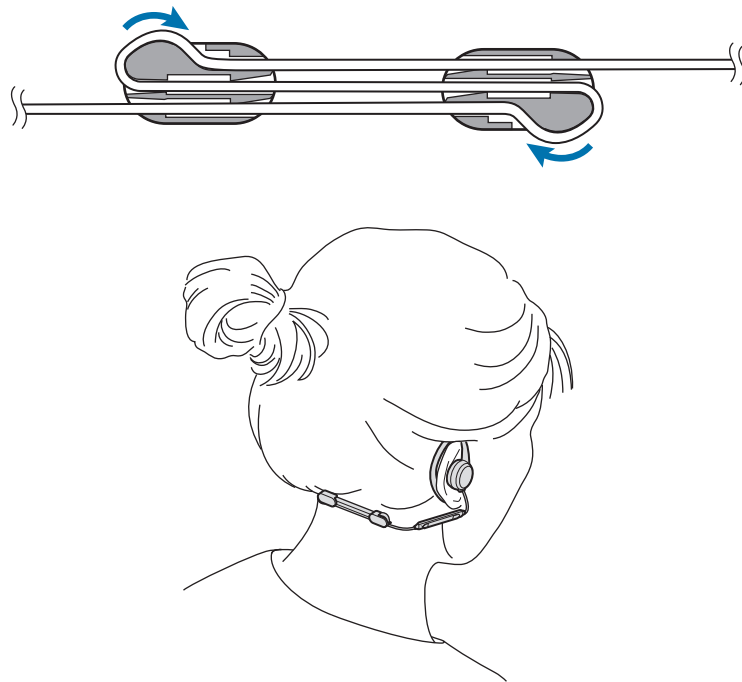

# 블루투스 연결하기

## 블루투스 기능 알아보기

### 블루투스 소개

블루투스는 2.4 GHz 주파수를 이용해 일정 거리 안에서 각종 기기를 무선으로 연결할 수 있는 통신 기술입니다. 블루투스를 지원하는 스마트폰, 컴퓨터, 프린터 등의 통신 기기는 물론, 디지털 가전 제품 간에 케이블을 연결하지 않고 빠른 속도로 데이터를 주고받을 수 있습니다.

### 블루투스 연결 시 주의 사항

- 제품을 다른 기기와 연결할 때는 해당 기기와 가까운 거리에 두세요. 그렇지 않을 경우 사용 환경에 따라 이상 동작이나 잡음 등이 발생할 수 있습니다.
- 제품과 연결된 기기 간 사용 거리(10 m) 이내에서 사용하세요. 사용 거리는 사용 환경에 따라 달라질 수 있습니다.
- 제품과 연결된 기기 사이에 장애물을 두지 마세요. 신체 및 벽, 모퉁이, 보조 칸막이 등과 같은 장애물로 인해 수발신 신호가 약해질 수 있습니다. 장애물이 없는 곳에서 사용하세요.
- 제품과 연결된 기기의 전파 수발신 부분에 신체가 닿지 않도록 주의하세요.
- 블루투스는 산업, 과학, 의료용 기기 및 전자 제품, 무선 랜과 같은 소출력 기기와 동일한 주파수 대역을 사용하므로 기기 간에 전파 간섭이 발생할 수 있습니다.
- 블루투스 SIG(Special Interest Group)에서 승인되지 않은 기기 등 일부 기기와는 호환되지 않을 수 있습니다.
- 블루투스 기능을 불법적(영리 목적의 불법 복제, 불법 공중 송신, 불법 전송 등)으로 이용하지 마세요.

## 모바일 디바이스와 연결하기

제품을 사용하려면 제품을 모바일 기기에 등록해야 합니다. 등록이 완료되면 제품을 켤 때마다 모바일 기기와 자동으로 연결을 시도합니다.

- 1 **제품** 기능/통화 버튼을 약 3초간 눌러 등록 대기 상태로 설정하세요.  
상태 표시등이 빨간색, 파란색으로 깜박입니다.



제품을 구입한 후 처음 전원을 켜 경우에는 바로 블루투스 등록 대기 상태가 됩니다.

- 2 **모바일 디바이스** 블루투스 기능을 켜 후 기기를 검색하세요.  
자세한 내용은 모바일 디바이스의 사용 설명서를 참고하세요.

- 3 **모바일 디바이스** 검색된 목록에서 **Samsung Level Active (0000)**을 선택해 연결을 완료하세요.

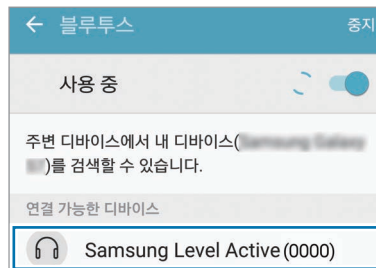

- 연결할 기기에 표시되는 제품 명칭의 **(0000)**은 제품의 고유 번호로, 제품마다 다르게 표시됩니다.
- 연결이 되지 않거나 제품이 검색되지 않을 경우 모바일 디바이스에서 이전에 등록된 제품을 등록 해제한 후 다시 연결해 보세요.
- 제품이 제대로 동작하지 않을 경우 전원을 다시 켜거나 재연결하여 사용하세요.
- 연결된 기기의 성능에 따라 제품 사용 거리 및 음질에 차이가 날 수 있습니다.

## 추가 모바일 디바이스 연결하기

제품에 모바일 디바이스를 추가로 연결(최대 두 대)하여 두 대의 기기를 동시에 사용할 수 있습니다. 두 번째로 연결한 모바일 디바이스가 주 기기로 지정됩니다.

- 1 블루투스 기능을 이용하여 제품과 첫 번째 모바일 디바이스를 연결하세요.
- 2 제품의 기능/통화 버튼을 약 3초간 눌러 다시 등록 대기 상태로 설정하세요.  
첫 번째 모바일 디바이스와 연결이 해제됩니다.
- 3 첫 번째 모바일 디바이스와 동일한 방식으로 제품과 두 번째 모바일 디바이스를 연결하세요.
- 4 제품과 첫 번째 모바일 디바이스를 다시 연결하세요.



일부 기기에서는 해당 기능이 지원되지 않을 수 있습니다.

## 재연결/연결 해제

### 재연결하기

거리상의 문제로 블루투스 연결이 해제된 경우 일정 시간 내에 제품과 모바일 디바이스를 가까이 두면 자동으로 재연결됩니다.

모바일 디바이스의 문제로 블루투스 연결이 해제된 경우 모바일 디바이스의 블루투스 메뉴를 이용하세요.

### 연결 해제하기

제품의 기능/통화 버튼을 약 3초간 누르세요. 제품과 등록된 모바일 디바이스의 블루투스 연결이 해제되며, 등록 대기 상태가 됩니다. 제품의 전원을 꺼 연결을 해제할 수도 있습니다. 단, 이때는 제품의 전원을 다시 켜면 이전에 연결했던 모바일 디바이스가 가까이 있을 경우, 자동으로 연결됩니다.



비정상적인 방법으로 블루투스 연결을 해제할 경우 노이즈가 발생할 수 있습니다.

# 제품 사용하기

## 제품 사용하기

제품을 이용해 연결된 기기의 다양한 기능을 실행할 수 있습니다.



아래 기능은 Android OS 6.0이 적용된 삼성 모바일 디바이스를 기준으로 작성되었으며, 연결한 모바일 디바이스에 따라 일부 기능이 실행되지 않거나 다르게 실행될 수 있습니다.

## 전화 기능 사용하기

### 전화 받기

제품 착용 상태에서 연결된 기기로 전화가 오면 알림음이 울립니다. 제품의 통화 버튼을 짧게 누르세요.



- 제품과 두 대의 기기를 동시에 연결한 상태에서 양쪽 모두 전화가 올 경우, 주 기기로 걸려 온 전화를 받을 수 있습니다.
- 한 쪽 기기에서 멀티미디어 파일 재생 시 다른 쪽 기기로 걸려 온 전화를 받을 수 있습니다.

### 전화 거절하기

연결된 기기로 전화가 오면 통화 버튼을 약 1초간 누르세요.

### 통화 음량 조절하기

소리 크기를 조절하려면 음량 버튼을 누르세요.

### 내 소리 차단하기

마이크를 사용하지 않도록 하여 상대방이 내 소리를 들을 수 없도록 설정하려면 통화 버튼을 약 1초간 누르세요. 마이크가 켜지거나 꺼질 때 알림음이 들립니다.

### 통화 전환하기

제품과 연결된 기기 간에 통화를 전환하려면 연결된 기기의 통화 메뉴를 사용하세요.

### 통화 종료하기

전화를 끊으려면 통화 버튼을 짧게 누르세요.



## 멀티미디어 파일 감상하기

제품의 기능 버튼으로 음악, 동영상 등의 멀티미디어 파일을 재생하거나 일시 정지하는 등 제어 기능을 사용할 수 있습니다.

### 재생/일시 정지하기

제품의 기능 버튼을 짧게 누르세요. 연결된 기기에 기본으로 설치된 음악 애플리케이션이 실행되며 마지막으로 재생했던 곡이 재생됩니다.

재생을 일시 정지하려면 기능 버튼을 짧게 누르세요. 다시 재생하려면 기능 버튼을 짧게 누르세요.



제품과 두 대의 기기를 동시에 연결한 상태에서 기기 양쪽의 멀티미디어 파일을 재생할 경우, 제품에서는 먼저 파일을 재생한 기기의 파일이 재생됩니다. 재생 중인 파일을 정지하면 다른 기기의 파일이 재생됩니다.

### 다음 항목 재생하기

재생 중 다음 항목을 재생하려면 음량(-) 버튼을 약 1초간 누르세요. 또는 기능 버튼을 짧게 두 번 누르세요.

### 이전 항목 재생하기

재생 중 이전 항목을 재생하려면 음량(+) 버튼을 약 1초간 누르세요.

### 음량 조절하기

소리 크기를 조절하려면 음량 버튼을 누르세요.

## Samsung Level 애플리케이션 활용하기

제품과 연결된 모바일 디바이스에서 Google Play 스토어, Galaxy Apps에 접속해 **Samsung Level** 애플리케이션을 내려받으세요. **Samsung Level** 애플리케이션을 이용해 제품의 남은 배터리 용량을 확인하거나 음량을 조절할 수 있습니다.

자세한 이용 방법은 **Samsung Level** 애플리케이션의 도움말을 참고하세요.



**Samsung Level** 애플리케이션은 Android OS 4.2.2 이상이 적용된 삼성 모바일 디바이스와 호환되며, 연결한 모바일 디바이스 및 OS 버전에 따라 일부 기능이 실행되지 않거나 다르게 실행될 수 있습니다.

# 부록

## 서비스를 요청하기 전에 확인할 사항

서비스를 요청하기 전에 먼저 사용 설명서를 읽고 다음과 같은 증상에 대해서는 문제를 해결해 보세요.

### 제품이 켜지지 않습니다.

배터리가 완전히 방전된 경우 제품이 켜지지 않습니다. 제품 사용 전 배터리를 충분히 충전하세요.

### 제품 사용 중 자주 멈춥니다.

제품이 자주 멈추거나 느려지면 전원을 껐다 켜보세요.

이렇게 해도 증상이 해결되지 않으면 기기 재연결을 실행하세요.

제품의 기능/통화 버튼을 약 3초간 눌러 등록 대기 상태로 설정한 후 기기와 다시 연결하세요.

위의 방법들을 시도해도 제대로 동작하지 않으면 삼성전자 서비스 센터에 문의하세요.

### 배터리 충전이 잘 안됩니다.(삼성 정품 USB 케이블, 충전기 기준)

충전기의 연결 상태를 확인해 보세요.

위의 방법을 시도해도 문제가 해결되지 않으면 삼성전자 서비스 센터에 문의하세요.

### 연결할 기기의 블루투스 장치 목록에 제품이 검색되지 않습니다.

- 제품이 등록 대기 상태로 진입하였는지 확인하세요.
- 제품을 껐다 켜 후 다시 검색해 보세요.
- 최대 블루투스 연결 범위(10 m) 이내에 제품과 연결할 기기가 있는지 확인하세요.

위의 방법들을 시도해도 문제가 해결되지 않으면 삼성전자 서비스 센터에 문의하세요.

## 다른 기기와 블루투스 연결이 되지 않습니다.

- 최대 블루투스 연결 범위(10 m) 이내에 제품과 연결할 기기가 있는지 확인하세요.
- 연결할 기기에서 이전에 등록된 제품을 등록 해제한 후 다시 연결해 보세요.

## 블루투스 연결이 자주 끊깁니다.

- 블루투스는 무선 기술로, 장애물(벽, 전자기기 등)로 인해 수발신 신호가 약해질 수 있습니다. 제품과 연결한 기기 사이에 장애물이 있는지 확인하세요.
- 최대 블루투스 연결 범위(10 m) 이내에 제품과 연결할 기기가 있는지 확인하세요.
- 외부 기기와 연동하여 사용할 때 주변의 전파 영향에 따라 연결이 원활하지 않을 수 있습니다. 주변에 무선 기기가 적은 환경에서 사용하세요.

## 통화 중에 상대방의 소리를 들을 수 없습니다.

- 제품의 음량을 조절하세요.
- 제품의 음량을 최대로 설정했는데도 음량이 작으면 연결된 기기의 음량을 조절하세요.

## 통화 중에 음성이 울립니다.

음량 버튼을 눌러 소리 크기를 조절하거나 다른 장소로 이동하여 통화하세요.

## 통화 중에 상대방이 내 목소리를 듣지 못합니다.

- 내 소리 차단 기능이 켜져 있지 않은지 확인하세요.
- 제품의 마이크가 가려져 있지 않은지 확인하세요.

## 통화 음질, 음악 재생 음질이 떨어집니다.

- 무선 전화나 무선 네트워크 장치와 같은 기기들은 소음을 발생시켜 통화 및 음악 재생을 방해할 수 있습니다. 되도록 전파를 사용 또는 발생시키는 장치들로부터 떨어진 곳에서 사용하세요.
- 제품과 연결한 기기가 최대 블루투스 연결 범위(10 m) 이내에 있는지 확인하세요.
- 연결된 기기의 음량에 따라 소리 재생 시 음이 끊기거나 잡음이 발생할 수 있습니다. 기기의 음량을 알맞게 조절하여 사용하세요.

## 제품이 사용 설명서의 내용과 다르게 작동합니다.

- 연결된 기기의 종류에 따라 실행되는 기능이 다를 수 있습니다.
- 두 대의 기기와 동시에 연결한 경우 일부 기능이 제한될 수 있습니다.

## 배터리 사용 시간(대기 시간)이 구입 시보다 짧아졌습니다.

- 충전한 제품이나 배터리를 저온 또는 고온에 방치한 경우 사용 시간이 짧아집니다.
- 배터리는 소모품이므로 구입했을 때보다 서서히 사용 시간이 짧아집니다.

## 제품 A/S 관련 문의

A/S 문의 시에는 제품 모델명, 고장 상태, 연락처를 알려 주세요.

- 삼성전자 서비스 센터: 1588-3366
- 고객 불편 상담: 02-541-3000 / 080-022-3000

## 저작권

Copyright © 2016 삼성전자주식회사

이 사용 설명서는 저작권법에 의해 보호 받는 저작물입니다. 삼성전자주식회사의 사전 서면 동의 없이 사용 설명서의 일부 또는 전체를 복제, 공중 송신, 배포, 번역하거나 전자 매체 또는 기계가 읽을 수 있는 형태로 바꿀 수 없습니다.

## 등록상표권

- 삼성, SAMSUNG, SAMSUNG 로고는 삼성전자주식회사의 등록상표입니다.
- 블루투스는 Bluetooth SIG, Inc.의 등록상표입니다.
- 기타 모든 상표 및 저작권은 해당 업체의 자산입니다.