

ASUS®

Модель МХ34VQ

ЖК-монитор

**Руководство
пользователя**

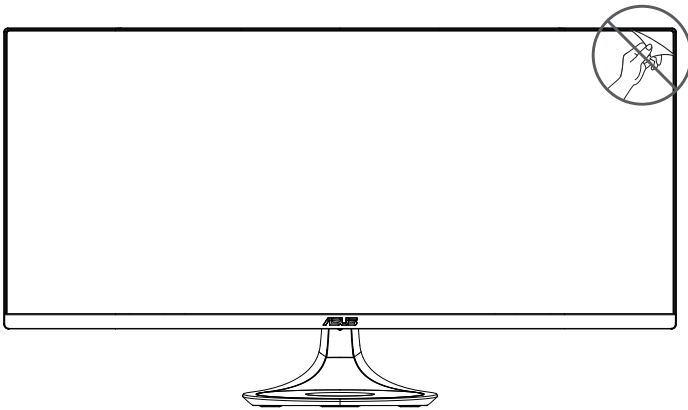

HDMI™
HIGH-DEFINITION MULTIMEDIA INTERFACE

Содержание

| | |
|--|------|
| Уведомления..... | iii |
| Сведения по безопасности | iv |
| Уход и очистка | vi |
| 1.1 Добро пожаловать! | 1-1 |
| 1.2 Комплект поставки | 1-1 |
| 1.3 Разборка крышки разъемов | 1-2 |
| 1.4 Подключение кабелей | 1-3 |
| 1.4.1 Задняя панель монитора | 1-3 |
| 1.5 Знакомство с монитором | 1-4 |
| 1.5.1 Кнопки управления | 1-4 |
| 2.1 Беспроводная зарядка | 2-1 |
| 3.1 Элементы управления экранного меню | 3-1 |
| 3.1.1 Настройка параметров | 3-1 |
| 3.1.2 Описание функций экранного меню | 3-2 |
| 3.2 Технические характеристики..... | 3-10 |
| 3.3 Поиск и устранение неполадок (ответы на вопросы) | 3-11 |
| 3.4 Список поддерживаемых режимов..... | 3-12 |

© ASUSTeK COMPUTER INC., 2016 г. Все права защищены.

Категорически запрещается воспроизводить, передавать, переписывать, сохранять в системе поиска информации или переводить на какой-либо язык в любой форме и любыми способами, за исключением случаев резервного копирования покупателем монитора, данное руководство или его отдельные главы, включая содержащуюся в нем информацию об устройствах и программном обеспечении, без письменного разрешения компании ASUSTeK COMPUTER INC. (ASUS).

Гарантийные обязательства и право на обслуживание перестают действовать в случае: (1) ремонта, модификации или изменения устройства без письменного разрешения компании ASUS или (2) уничтожения или отсутствия серийного номера.

КОМПАНИЯ ASUS ПРЕДОСТАВЛЯЕТ ДАННОЕ РУКОВОДСТВО В ФОРМАТЕ «КАК ЕСТЬ» БЕЗ ПРЕДОСТАВЛЕНИЯ ЛЮБОГО РОДА ГАРАНТИЙ, ПРЯМЫХ ИЛИ ПОДРАЗУМЕВАЕМЫХ, ВКЛЮЧАЯ БЕЗ ОГРАНИЧЕНИЯ ПОДРАЗУМЕВАЕМЫЕ ГАРАНТИИ ИЛИ ПРИГОДНОСТЬ ДЛЯ КОНКРЕТНОГО НАЗНАЧЕНИЯ. КОМПАНИЯ ASUS, ЕЕ ДИРЕКТОРА, ДОЛЖНОСТНЫЕ ЛИЦА, СОТРУДНИКИ ИЛИ ПРЕДСТАВИТЕЛИ НИ ПРИ КАКИХ ОБСТОЯТЕЛЬСТВАХ НЕ НЕСУТ ОТВЕТСТВЕННОСТИ ЗА ЛЮБОГО РОДА ПРЯМЫЕ ИЛИ КОСВЕННЫЕ, ПОБОЧНЫЕ ИЛИ ПОСЛЕДУЮЩИЕ УБЫТКИ (ВКЛЮЧАЯ УБЫТКИ В ВИДЕ УПУЩЕННОЙ ВЫГОДЫ, УБЫТКИ ДЛЯ БИЗНЕСА, ПОТЕРИ ДАННЫХ, ПРИОСТАНОВЛЕНИЯ РАБОТЫ ПРЕДПРИЯТИЯ И ПР.), ДАЖЕ ЕСЛИ КОМПАНИЯ ASUS БЫЛА ОСВЕДОМЛЕНА О ВОЗМОЖНОСТИ ВОЗНИКНОВЕНИЯ ТАКИХ УБЫТКОВ В РЕЗУЛЬТАТЕ КАКОГО-ЛИБО ДЕФЕКТА ИЛИ ОШИБКИ В ДАННОМ РУКОВОДСТВЕ ИЛИ УСТРОЙСТВЕ.

ТЕХНИЧЕСКИЕ ХАРАКТЕРИСТИКИ И СВЕДЕНИЯ, СОДЕРЖАЩИЕСЯ В ДАННОМ РУКОВОДСТВЕ, ПРЕДОСТАВЛЯЮТСЯ ИСКЛЮЧИТЕЛЬНО ДЛЯ ОЗНАКОМЛЕНИЯ, ПОДЛЕЖАТ ИЗМЕНЕНИЮ БЕЗ УВЕДОМЛЕНИЯ И НЕ ДОЛЖНЫ ТОЛКОВАТЬСЯ КАК ОБЯЗАТЕЛЬСТВА КОМПАНИИ ASUS. КОМПАНИЯ ASUS НЕ НЕСЕТ НИКАКОЙ ОТВЕТСТВЕННОСТИ ИЛИ ОБЯЗАТЕЛЬСТВА ЗА ЛЮБОГО РОДА ОШИБКИ ИЛИ НЕТОЧНОСТИ, КОТОРЫЕ МОГУТ ПРИСУТСТВОВАТЬ В ДАННОМ РУКОВОДСТВЕ, ВКЛЮЧАЯ СОДЕРЖАЩУЮСЯ В НЕМ ИНФОРМАЦИЮ ОБ УСТРОЙСТВАХ И ПРОГРАММНОМ ОБЕСПЕЧЕНИИ.

Наименования устройств и названия компаний, упоминающиеся в данном руководстве, могут являться зарегистрированными торговыми марками или объектами авторского права соответствующих компаний и используются исключительно для идентификации или пояснений, а также для выгоды владельцев, без намерения нарушить их права.

Уведомления

Уведомления о соответствии стандартам Федеральной комиссии по связи США (FCC)

Это устройство соответствует требованиям части 15 правил FCC. При использовании устройства должны быть соблюдены следующие два условия:

- Данное устройство не создает вредные помехи, и
- Данное устройство должно выдерживать внешние помехи, включая такие, которые могут нарушить нормальную работу устройства.

Это устройство было протестировано и признано соответствующим требованиям к устройствам класса В (Class B) в соответствии с Частью 15 требований FCC. Эти ограничения разработаны для обеспечения достаточной защиты от вредных помех в бытовых условиях. Данное оборудование генерирует, использует и может распространять электромагнитные волны и при нарушении инструкций производителя по установке или эксплуатации может создавать помехи для радиосвязи. Даже при соблюдении инструкций по установке не гарантируется отсутствие помех в каком-то определенном случае. Если данное устройство вызывает помехи при приеме радио- и телевизионных сигналов, что можно проверить, выключив и включив устройство, пользователю рекомендуется попытаться устранить помехи с помощью приведенных ниже мер:

- Изменить ориентацию или перенести в другое место приемную антенну;
- Увеличить расстояние между приемником и устройством;
- Подключить оборудование и приемник в сетевые розетки разных цепей;
- Обратиться за помощью к продавцу или опытному специалисту по теле- и радиотехнике.

Заявление о соответствии стандартам Канадского департамента по коммуникациям

Данное цифровое устройство не превышает пределов для цифровых устройств класса В по радиощумовым помехам, установленных Положениями по радиоинтерференции Канадского департамента по коммуникациям.

Это цифровое устройство класса В соответствует канадскому стандарту ICES-003.



Сведения по безопасности

- Перед подключением монитора внимательно ознакомьтесь со всей входящей в комплект документацией.
- Не подвергайте устройство воздействию дождя или влаги во избежание возникновения пожара или поражения электрическим током.
- Не открывайте корпус монитора. Детали внутри корпуса монитора находятся под высоким напряжением, воздействие которого может привести к серьезным травмам.
- При повреждении блока питания не пытайтесь отремонтировать его самостоятельно. Обратитесь к квалифицированному специалисту по ремонту или к продавцу.
- Перед использованием устройства убедитесь в правильном подключении всех кабелей и в том, что шнуры питания не повреждены. Если какие-либо компоненты повреждены, немедленно свяжитесь с продавцом.
- Щели и отверстия на обратной стороне корпуса предназначены для вентиляции. Не блокируйте эти отверстия. Не размещайте это устройство рядом или над батареей или другим источником тепла при отсутствии надлежащей вентиляции.
- Это устройство необходимо эксплуатировать при параметрах электропитания, указанных на этикетке. Если характеристики электросети неизвестны, проконсультируйтесь с продавцом или местной компанией-поставщиком электроэнергии.
- Используйте вилку шнура питания, соответствующую местным стандартам.
- Не перегружайте разветвители и удлинители кабеля питания. Перегрузка может привести к возгоранию или поражению электрическим током.
- Избегайте воздействия на устройства пыли, влажности и чрезмерно высокой или низкой температуры. Не размещайте монитор в местах, где он может намокнуть. Разместите монитор на ровной устойчивой поверхности.
- Отключайте устройство во время грозы и в случаях, когда оно не используется длительное время. Это предотвратит повреждение монитора при перепадах напряжения.
- Не допускайте попадания предметов и жидкостей в отверстия на корпусе монитора.
- Для получения оптимальных характеристик монитор следует использовать только с компьютерами, соответствующими стандарту UL с маркировкой на корпусе 100-240 В.

- Розетка питания должна располагаться в легко доступном месте вблизи устройства
- При наличии технических проблем с монитором обратитесь к квалифицированному специалисту по ремонту или к продавцу.
- Перед включением сетевой вилки в розетку необходимо обеспечить заземление. Отключение заземления следует выполнять только после отключения сетевой вилки от розетки.

ПРЕДУПРЕЖДЕНИЕ.

Использование наушников и гарнитуры, не указанных в данном руководстве, может привести к потере слуха в связи с повышенным звуковым давлением.

Уход и очистка

- Перед поднятием и перемещением монитора рекомендуется отключить кабели и шнур питания. При поднятии монитора следуйте рекомендациям. При поднятии или переноске удерживайте монитор за края. Не поднимайте монитор за подставку или шнур.
- Очистка. Выключите монитор и отсоедините кабель питания. Очистите поверхность монитора мягкой, не царапающей поверхность тканью. Устойчивое загрязнение можно удалить тканью, смоченной в мягком очистителе.
- Не используйте очистители, содержащие спирт или ацетон. Используйте средства для очистки ЖК-экранов. Никогда не распыляйте очиститель непосредственно на экран, он может попасть внутрь и вызвать поражение электротоком.

Следующие симптомы не являются признаком неисправности:

- При первом включении экран может мерцать вследствие особенностей флуоресцентной подсветки. Для устранения мерцания выключите и вновь включите выключатель питания.
- Может наблюдаться неоднородность яркости экрана в зависимости от используемого фонового рисунка рабочего стола.
- При длительном отображении статического изображения после его смены может наблюдаться остаточное изображение. Этот эффект постепенно исчезнет; можно также выключить монитор на длительное время.
- Если экран темный, мигает или не показывает изображение, обратитесь к продавцу или в сервисный центр для ремонта. Не пытайтесь отремонтировать монитор самостоятельно!

Условные обозначения, используемые в этом руководстве



ПРЕДУПРЕЖДЕНИЕ. Сведения, предупреждающие получение травм при выполнении различных задач.



ВНИМАНИЕ. Сведения, предупреждающие повреждение оборудования при выполнении различных задач.



ВАЖНО. Инструкции, которым НЕОБХОДИМО следовать при выполнении различных задач.



ПРИМЕЧАНИЕ. Советы и дополнительные сведения, помогающие выполнить задачу.

Источники дополнительных сведений

Дополнительные сведения и обновления ПО можно получить из следующих источников.

1. Веб-сайты ASUS

Веб-сайты ASUS содержат последние сведения об оборудовании и ПО ASUS. См. <http://www.asus.com>

2. Дополнительная документация

Комплект поставки может включать дополнительную документацию, предоставляемую продавцом. Эта документация не входит в стандартный комплект поставки.

1.1 Добро пожаловать!

Благодарим вас за приобретение ЖК-монитора ASUS® !

Новейшая модель ЖК-монитора ASUS снабжена широким экраном с ярким, четким изображением и набором функций, повышающих удобство просмотра и использования монитора.

Благодаря этим возможностям обеспечивается удобство и прекрасное качество изображения на мониторе!

1.2 Комплект поставки

Проверьте наличие в упаковке следующих принадлежностей:

- ✓ ЖК-монитор
- ✓ Краткое руководство
- ✓ Гарантийный талон
- ✓ Кабель питания, 1 шт.
- ✓ Адаптер, 1 шт.
- ✓ Кабель DisplayPort, 1 шт.
- ✓ Кабель HDMI, 1 шт.



-
- Если какой-либо компонент отсутствует или поврежден, немедленно обратитесь к продавцу.
-

1.3 Разборка крышки разъемов

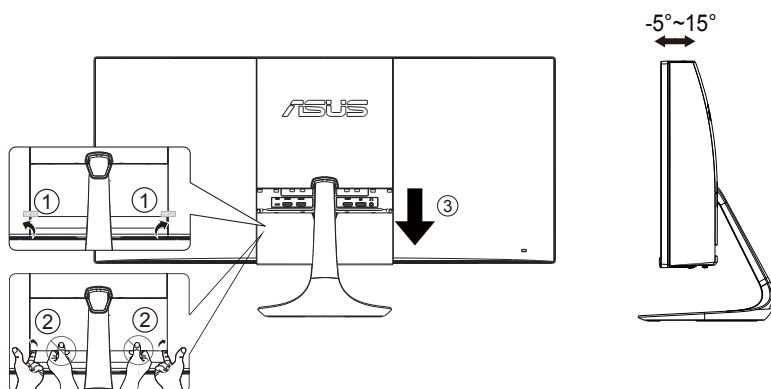

1.4 Подключение кабелей

1.4.1 Задняя панель монитора

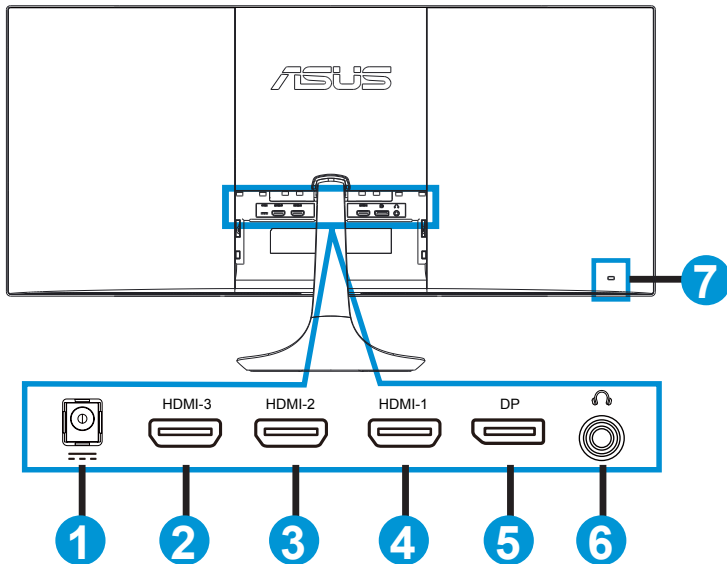

1. Разъем DC-In
2. Разъем HDMI-3(V2.0)
3. Разъем HDMI-2(V2.0)
4. Разъем HDMI-1(V2.0)
5. DisplayPort
6. Гнездо для подключения наушников
7. Замок Kensington

1.5 Знакомство с монитором

1.5.1 Кнопки управления

Кнопки управления в нижней части монитора используются для регулировки параметров изображения.

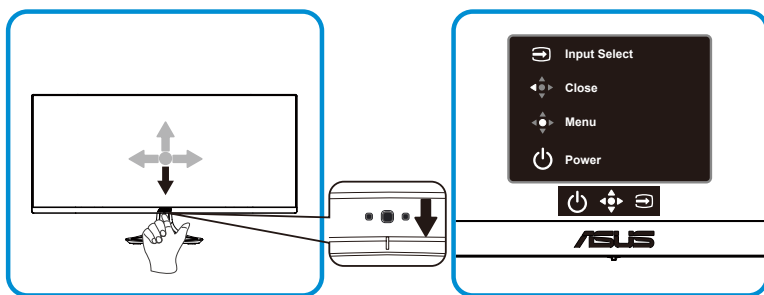

1.  Кнопка питания/Индикатор питания.

- Для включения или выключения монитора нажмите эту кнопку.
- Описание цветов индикатора питания приведено в таблице ниже.

| Состояние | Описание |
|-----------|----------------|
| Белый | ВКЛ. |
| Желтый | Режим ожидания |
| ВЫКЛ. | ВЫКЛ. |

2.  (5-сторонняя) кнопка:

- Используется для включения и выключения монитора.
- Вызов экранного меню. Активация выбранного элемента экранного меню.
- Увеличение и уменьшение значений или перемещение выбранного элемента вверх/вниз/влево/вправо

3.  Кнопка Выбор Входа.

- Это клавиша быстрого вызова. По умолчанию установлен режим Выбор Входа. Клавиша быстрого вызова Выбор Входа используется для выбора источников сигнала HDMI-1(V2.0), HDMI-2(V2.0), HDMI-3(V2.0), DisplayPort, Переключение на DP1.1 или Переключение на DP1.2.

2.1 Беспроводная зарядка

- В основании монитора расположен модуль беспроводной зарядки, поддерживающий технологию индукционной зарядки Qi (5 Ватт). Беспроводной модуль используется для зарядки мобильных телефонов или планшетов, поддерживающих технологию Qi.
- Для эффективной работы зарядного модуля предварительно снимите чехол смартфона или планшета. Направьте устройство на центр основания, чтобы светодиодный индикатор в основании начал мигать синим цветом.

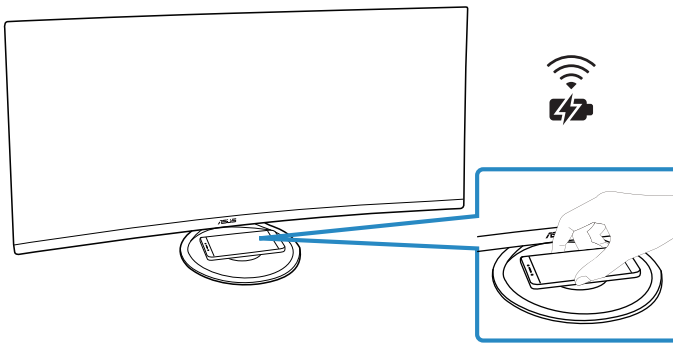

- Светодиодный индикатор в основании информирует о состоянии зарядки:

| Состояние устройство | Показания светодиодного индикатора |
|----------------------|------------------------------------|
| Отключено | Не светится |
| Заряжается | Мигает синим цветом |
| Ошибка | Мигает желтым цветом |



- Не отключайте устройства в процессе зарядки.
- Не ставьте устройства с металлической задней крышкой на основание для зарядки.
- Не ставьте металлические предметы на основание.
- Не кладите магнитные карты на основание.

3.1 Элементы управления экранного меню

3.1.1 Настройка параметров

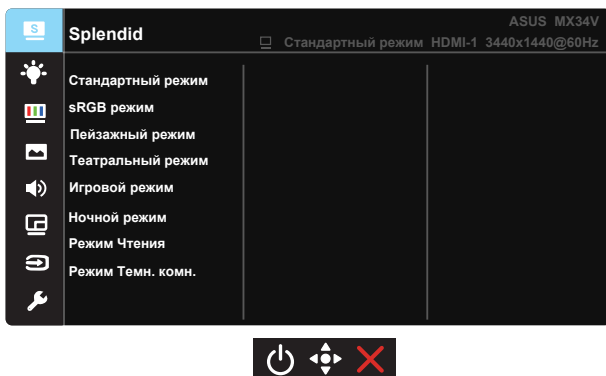

1. Нажмите кнопку МЕНЮ для отображения экранного меню.
2. Кнопками ▼ и ▲ выбираются пункты меню. При переходе от одного значка к другому выделяется название параметра.
3. Для выбора выделенного пункта меню нажмите центральную кнопку.
4. Кнопками ▼ и ▲ выберите нужный параметр.
5. Нажмите центральную кнопку для перехода к ползунку регулировки, а затем кнопками ▼ и ▲ переместите ползунок в нужную позицию.
6. Для перехода в левое/ правое меню нажмите на кнопку ◀/▶.

3.1.2 Описание функций экранного меню

1. Splendid

Эта функция содержит восемь параметров настройки. Для каждого режима имеется функция Сброс, позволяющая вернуться к исходным значениям.

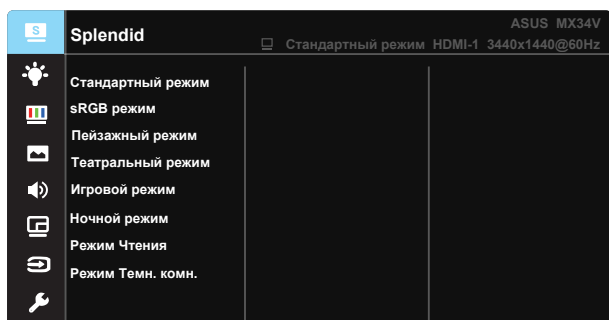

- **Стандартный режим:** Оптимальный режим для редактирования документов с использованием технологии SILENDID™ Video Intelligence.
- **sRGB режим:** Самый лучший выбор для просмотра фотографий и графики с ПК.
- **Пейзажный режим:** Оптимальный режим для просмотра сюжетных фотографий с использованием технологии SILENDID™ Video Intelligence.
- **Театральный режим:** Оптимальный режим для просмотра фильмов с использованием технологии SILENDID™ Video Intelligence.
- **Игровой режим:** Оптимальный режим для игр с использованием технологии SILENDID™ Video Intelligence.
- **Ночной режим:** Оптимальный режим для игр с темными сюжетами или для просмотра фильмов с темными сценами с использованием технологии SILENDID™ Video Intelligence.
- **Режим Чтения:** Оптимальный режим для чтения текстов.
- **Режим Темн. комн.:** Оптимальный режим при работе в помещении с низким уровнем освещения.



- В Стандартный режим параметры "Насыщенность", "Оттенок оболочки", "Резкость" и "ASCR" пользователю недоступны.
- В режиме sRGB параметры "Насыщенность", "Цветовой режим.", "Оттенок оболочки", "Резкость", "Яркость", "Контрастность" и "ASCR" пользователю недоступны.
- В Режим Чтения параметры "Насыщенность", "Оттенок оболочки", "Резкость", "ASCR", "Контрастность" и "Цветовой режим." пользователю недоступны.

2. Фильтр Син. св.

Регулировка уровня излучения синего света от светодиодной подсветки.

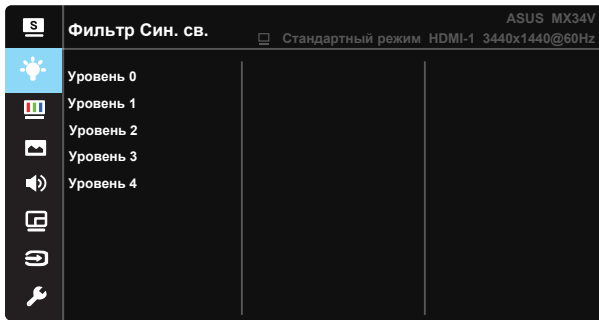

- **Уровень 0:** Без изменений.
- **Уровень 1~4:** Чем выше уровень, тем больше уменьшается интенсивность синего света.



- В случае активации Фильтр Син. св. автоматически импортируются параметры по умолчанию Стандартного режима.
- С уровень 1 по уровень 3 функция Яркость настраивается пользователем.
- Уровень 4 - оптимизированная установка. Она соответствует Сертификату низкого уровня синего света TUV. Функция Яркость не настраивается пользователем.
- Для уменьшения зрительного утомления устраивайте 15-минутный перерыв через каждые два часа работы за монитором. Частое моргание и упрямления для зрения способствуют увлажнению глаз и защищают их от пересыхания. Кроме того, монитор должен находиться на расстоянии не менее 50-70 см от пользователя

3. Цвет

Выберите нужный режим цветопередачи.

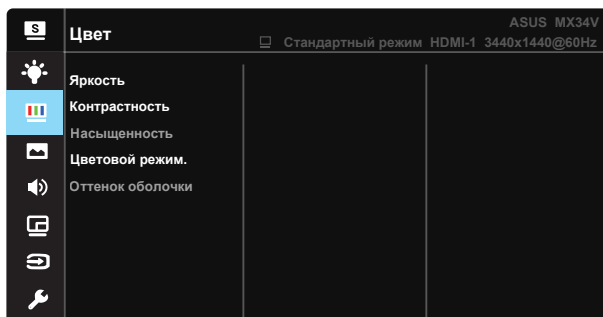

- **Яркость:** Диапазон значений от 0 до 100.
- **Контрастность:** Диапазон значений от 0 до 100.
- **Насыщенность:** Диапазон значений от 0 до 100.
- **Цветовой режим.:** Включает три предустановленных цветовых режима (**Холодный, Обычный, Теплый**) и **Пользовательский**.
- **Оттенок оболочки:** Включает три цветовых режима, включая **Красноватый, Естественный и Желтоватый**.



- В Пользовательский уровни цветов R (красный), G (зеленый) и B (синий) могут быть настроены пользователем в диапазоне от 0 до 100.

4. Изображ.

Это меню позволяет настроить параметры Резкость, Trace Free, Формат экрана, VividPixel, ASCR.

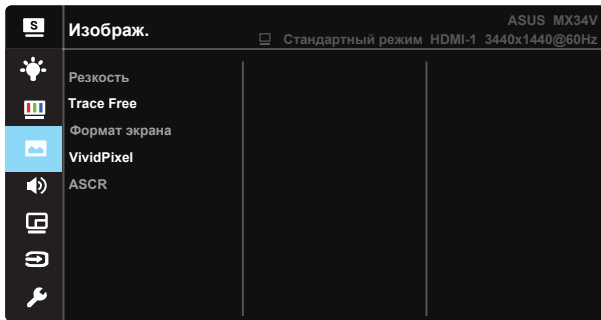

- **Резкость:** Настройка резкости изображения. Диапазон значений от 0 до 100.
- **Trace Free:** Снижение времени отклика экрана с помощью технологии Over Drive. Диапазон значений от самого низкого 0 до самого высокого 100.
- **Формат экрана:** Выбор формата изображения "Полный экран" или "4:3".
- **VividPixel:** Технология ASUS Exclusive Technology обеспечивает реалистичность изображения, его кристальную чистоту и детализированность. Диапазон значений от 0 до 100.
- **ASCR:** Кнопками **ВКЛ.** или **ВЫКЛ.** включите или отключите функцию динамической регулировки контрастности.



- Формат экрана 4:3 доступен только для источников входного сигнала в формате 4:3.

5. Звук

Настройка параметров звука.

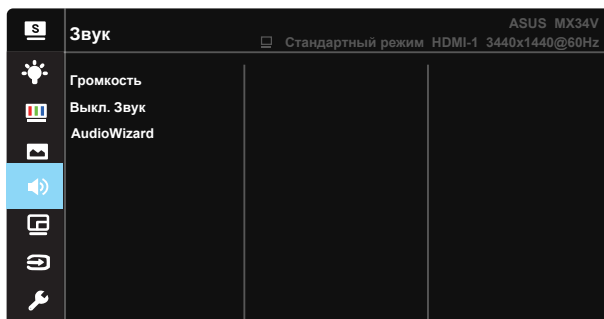

- **Громкость.** настройка уровня громкости.
- **Выкл. звук:** Установка для режима Без звука значения ВКЛ., ВЫКЛ. или Автоматическое. Выберите "Автоматическое" для автоматического включения/выключения звука в зависимости от данных источника.
- **AudioWizard:** Выбор предустановленного звукового режима. Варианты выбора: **Режим Музыка, Режим видеосъемки, Игровой режим и Пользовательский.**



- В режиме Пользовательский выполняется настройка параметров эквалайзера.

6. Настройка PIP/PBP

Меню "Настройка PIP/PBP" позволяет вывести на экран дополнительное окно, в котором будет отображаться изображение от другого источника сигнала.



При включении данной функции на мониторе отображаются два изображения от различных источников сигнала.

- **Режим PIP/PBP:** Выбор функции PIP (картинка в картинке) или PBP (картинка рядом с картинкой) или отключение этой функции.
- **Источник PIP/PBP:** Выбор источника видеосигнала: "HDMI-1(V2.0)", "HDMI-2(V2.0)", "HDMI-3(V2.0)" или "DisplayPort".
- **Размер:** Выбор размера изображения в режиме PIP "Мелкий", "Средний" или "Крупный".
- **Положение:** определение положения дополнительного окна в режиме PIP "Справа вверх", "Слева вверх", "Справа вниз" или "Слева вниз".
- **Формат экрана:** Выбор формата в режиме PIP и автоматическая настройка размера окна PIP.
- **Обменять:** Смена главного и дополнительного окна местами.

| | | Главное окно | | | |
|---------------------|--------------|---------------|---------------|---------------|-------------|
| | | HDMI-1 (V2.0) | HDMI-2 (V2.0) | HDMI-3 (V2.0) | DisplayPort |
| Дополнительное окно | HDMI-1(V2.0) | | Да | Да | Да |
| | HDMI-2(V2.0) | Да | | Да | Да |
| | HDMI-3(V2.0) | Да | Да | | Да |
| | DisplayPort | Да | Да | Да | |



- Функция PIP/PBP будет отключена, если главным или второстепенным источником является FreeSync. Для включения функции PIP/PBP выберите источники сигнала, отличные от FreeSync.

7. Выбор Входа

Выбор источника входного сигнала: **HDMI-1(V2.0), HDMI-2(V2.0), HDMI-3(V2.0) или DisplayPort** .

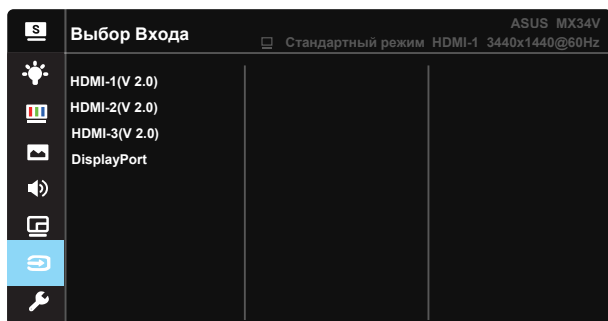

8. Настройка СИСТЕМА

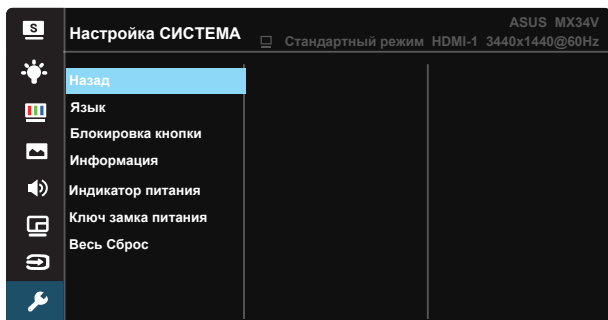
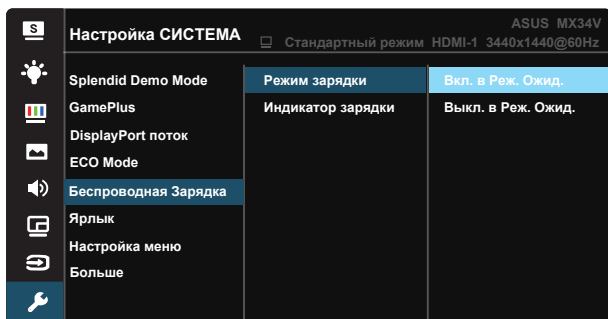

Настройка системных параметров.



- **Splendid Demo Mode:** Включение демонстрации технологии Splendid.
- **GamePlus:** Функция GamePlus обеспечивает улучшенное игровое окружение для игр различного типа. В частности, функция Прицел специально предназначена для новичков и начинающих, интересующихся играми в формате FPS ("стрелялка от первого лица").

Активация режима GamePlus:

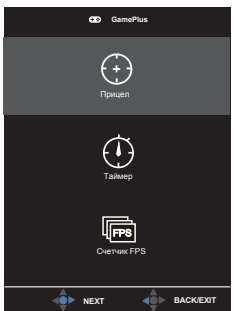
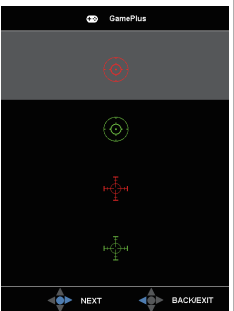
- Выберите **ВКЛ.** для входа в главное меню GamePlus.
- Кнопками ▲ и ▼ выберите функцию Прицел, Таймер или Счетчик FPS.
- Нажмите центральную кнопку для подтверждения выбора. Нажмите кнопку ◀ для возврата. Нажмите кнопку X для выхода.

| Главное меню GamePlus | GamePlus- Прицел | GamePlus- Таймер |
|---|---|---|
|  |  |  |

- **DisplayPort Stream:** Совместимость с графической картой. Выбор режима DP 1.1 или DP 1.2 в зависимости от версии DP-карты.
- **ECO Mode:** Включение режима ECO для энергосбережения.
- **Беспроводная Зарядка:**
 - Режим зарядки: Включение и выключение функции беспроводной зарядки в режиме ожидания.
 - Индикатор зарядки: Включение и выключение индикатора зарядки.
- **Ярлык:** Настройка кнопки для быстрого вызова функции.
- **Настройка меню:** Настройка параметров **Время Отобр. Меню**, **DDC/CI**, **Прозрачность** экранного меню.
- **Больше:** Переход к следующей странице настройки системы.
- **Назад:** Возврат к предыдущей странице настройки системы.
- **Язык:** Выбор языка экранного меню. Доступные варианты: **Английский, Французский, Немецкий, Испанский, Итальянский, Голландский, Русский, Польский, Чешский, Хорватский, Венгерский, Румынский, Португальский, Турецкий, Китайский упрощенное письмо, Китайский традиционное письмо, Японский, Корейский, Персидский, Тайский и индонезийский.**
- **Блокировка кнопки:** Блокировка всех кнопок. Чтобы отключить функцию блокировки клавиш, нажмите и удерживайте клавишу со стрелкой вниз не менее пяти секунд.
- **Информация:** просмотр сведений о мониторе.
- **Индикатор питания:** Включение и выключение индикатора питания.
- **Ключ замка питания:** Блокировка/деблокировка кнопки питания.
- **Весь Сброс:** Выберите "Да" для восстановления всех заводских настроек по умолчанию.

3.2 Технические характеристики

| Модель | MX34VQ |
|---|---|
| Размер матрицы | 34,0 дюймов, широкоэкранный формат (86,43 см) |
| Максимальное разрешение | 3440x1440,100 Гц |
| Яркость (тип.) | 300 кд/м ² |
| Действительный коэффициент контрастности (тип.) | 3000:1 |
| Угол зрения (CR=10) | 178°(верт.) / 178°(гориз.) |
| Число цветов | 16,7 млн (8-разр. True) |
| Время отклика | 4 мс (серый-серый) |
| Динамики | 8 Вт x 2 стерео |
| Беспроводная зарядка | 5 Вт |
| Разъем для наушников | Да |
| Звук со входа HDMI | Да |
| Вход HDMI | Да |
| Вход DisplayPort | Да |
| Потребляемая мощность (макс.) | < 100 Вт* |
| Цвет корпуса | Черный |
| Режим энергосбережения | < 0,5 Вт |
| Режим выключения | < 0,5 Вт |
| Наклон | -5° ~ +15° |
| Физ. размеры (ШxВxГ) | 810,6 x 456,8 x 239,7 мм |
| Размеры упаковки (ШxВxГ) | 947 x 584 x 295 мм |
| Масса нетто (прибл.) | 8,4 кг |
| Масса брутто (прибл.) | 13,5 кг |
| Диапазон напряжения | Пер. ток:100–240 В (встроенный адаптер) |
| температура | от -20°C до +60°C |
| относительная влажность | от 10% до 90%, без конденсации |

3.3 Поиск и устранение неполадок (ответы на вопросы)

| Проблема | Возможное решение |
|--|--|
| Индикатор питания не горит | <ul style="list-style-type: none">• Нажмите кнопку ϕ, чтобы убедиться в том, что монитор включен.• Проверьте правильность подсоединения шнура питания к монитору и розетке сети электропитания.• Функция проверки Индикатор питания в главном экранном меню. Выберите "ВКЛ." для включения индикатора питания. |
| Индикатор питания светится желтым, изображение на экране отсутствует | <ul style="list-style-type: none">• Убедитесь в том, что монитор и компьютер включены.• Убедитесь в том, что кабель передачи сигнала правильно подключен к монитору и компьютеру.• Проверьте разъемы кабеля и убедитесь в том, что их контакты не загнуты.• Подключите компьютер к другому монитору, чтобы убедиться в том, что компьютер работает правильно. |
| Изображение на экране слишком светлое или слишком темное | <ul style="list-style-type: none">• Настройте контрастность и яркость с помощью экранного меню. |
| Изображение на экране трясется, или на нем имеются волнообразные искажения | <ul style="list-style-type: none">• Убедитесь в том, что кабель передачи сигнала правильно подключен к монитору и компьютеру.• Уберите электрические устройства, которые могут вызывать помехи. |
| Изображение имеет дефекты цвета (белый цвет не выглядит белым) | <ul style="list-style-type: none">• Проверьте разъемы кабеля и убедитесь в том, что их контакты не загнуты.• Сброс настроек с помощью экранного меню.• Настройте параметры цветопередачи R/G/B или параметр Цветовой режим. |
| Звук отсутствует или уровень громкости очень низкий | <ul style="list-style-type: none">• Настройте уровень громкости на мониторе и на компьютере.• Убедитесь в том, что на компьютере установлен и активирован драйвер звуковой карты.• Установка для Выкл. Звук значения OFF (Выкл.) для нестандартного аудиосигнала или улучшения совместимости. |

3.4 Список поддерживаемых режимов

Список ПК частот для входа HDMI2.0 / DP1.2

| Разрешение | Частота обновления | Строчная синхронизация |
|-----------------------------|--------------------|------------------------|
| 640x480 | 60 Гц | 31,469 кГц |
| 640x480 | 72 Гц | 35,748 кГц |
| 640x480 | 75 Гц | 37,5 кГц |
| 800x600 | 56 Гц | 35,156 кГц |
| 800x600 | 60 Гц | 37,879 кГц |
| 800x600 | 72 Гц | 48,077 кГц |
| 800x600 | 75 Гц | 46,875 кГц |
| 1024x768 | 60 Гц | 48,363 кГц |
| 1024x768 | 70 Гц | 56,476 кГц |
| 1024x768 | 75 Гц | 60,023 кГц |
| 1152x864 | 75 Гц | 67,5 кГц |
| 1280x960 | 60 Гц | 60 кГц |
| 1280x1024 | 60 Гц | 63,981 кГц |
| 1280x1024 | 75 Гц | 79,976 кГц |
| 1440x900 | 60 Гц | 55,935 кГц |
| 1680x1050 | 60 Гц | 65,29 кГц |
| 1920x1080 | 60 Гц | 67,5 кГц |
| 3440X1440 (только для HDMI) | 30 Гц | 43,711 кГц |
| 3440X1440 (только для HDMI) | 60 Гц | 88,819 кГц |
| 3440X1440 (только для HDMI) | 75 Гц | 111,577 кГц |
| 3440X1440 (только для HDMI) | 100 Гц | 150,64 кГц |
| 3440X1440 (только для DP) | 60 Гц | 88,819 кГц |
| 3440X1440 (только для DP) | 75 Гц | 111,787 кГц |
| 3440X1440 (только для DP) | 100 Гц | 150,847 кГц |

Режимы IBM, Стандартная частота (только для входа HDMI / DP)

| Разрешение | Частота обновления | Строчная синхронизация |
|------------|--------------------|------------------------|
| 720x400 | 70 Гц | 31,469 кГц |

Режимы MAC, Стандартная частота (только для входа HDMI / DP)

| Разрешение | Частота обновления | Строчная синхронизация |
|------------|--------------------|------------------------|
| 640x480 | 67 Гц | 35 кГц |

Режимы VESA, частота, выбираемая пользователем (только для входа HDMI / DP)

| Разрешение | Частота обновления | Строчная синхронизация |
|---------------|--------------------|------------------------|
| 1280x720(RB) | 60 Гц | 44,444 кГц |
| 1280x720 | 60 Гц | 44,772 кГц |
| 1440x900(RB) | 60 Гц | 55,469 кГц |
| 1680x1050(RB) | 60 Гц | 64,674 кГц |
| 1920x1080 | 60 Гц | 66,587 кГц |

* HDMI 1.4 не поддерживает 3440x1440-75/100 Гц. Для поддержки частот рекомендуется использовать видеокарту с интерфейсом HDMI 2.0.

Список режимов синхронизации SD/HD для входа HDMI / DP

Форматы HDMI 2.0,CEA-861F, режимы первичной синхронизации с поддержкой SD/HD (только для входа HDMI /DP)

| Разрешение | Частота обновления | Строчная синхронизация |
|------------|--------------------|------------------------|
| 720x480P | 59,94 / 60 Гц | 31,469 / 31,5 кГц |
| 720x480P | 59,94 / 60 Гц | 31,469 / 31,5 кГц |
| 720x576P | 50 Гц | 31,25 кГц |
| 720x576P | 50 Гц | 31,25 кГц |
| 1280x720P | 50 Гц | 37,5 кГц |
| 1280x720P | 59,94 / 60 Гц | 44,955 / 45 кГц |
| 1920x1080P | 29,97 / 30 кГц | 33,715 / 33,75 кГц |

Форматы HDMI 2.0,CEA-861F, режимы дополнительной синхронизации с поддержкой SD/HD (только для входа HDMI /DP)

| Разрешение | Частота обновления | Строчная синхронизация |
|------------|--------------------|------------------------|
| 1440x480P | 59,94 / 60 Гц | 31,469 / 31,5 кГц |
| 1440x480P | 59,94 / 60 Гц | 31,469 / 31,5 кГц |
| 1440x576P | 50 Гц | 31,25 кГц |
| 1440x576P | 50 Гц | 31,25 кГц |
| 1920x1080P | 50 Гц | 56,25 кГц |
| 1920x1080P | 59,94 / 60 Гц | 67,433 / 67,5 кГц |

* Режимы, отсутствующие в этих таблицах, могут не поддерживаться. Для наилучшего качества изображения рекомендуется выбирать один из перечисленных режимов.