

# Смартфон Cat® S40

## Руководство пользователя

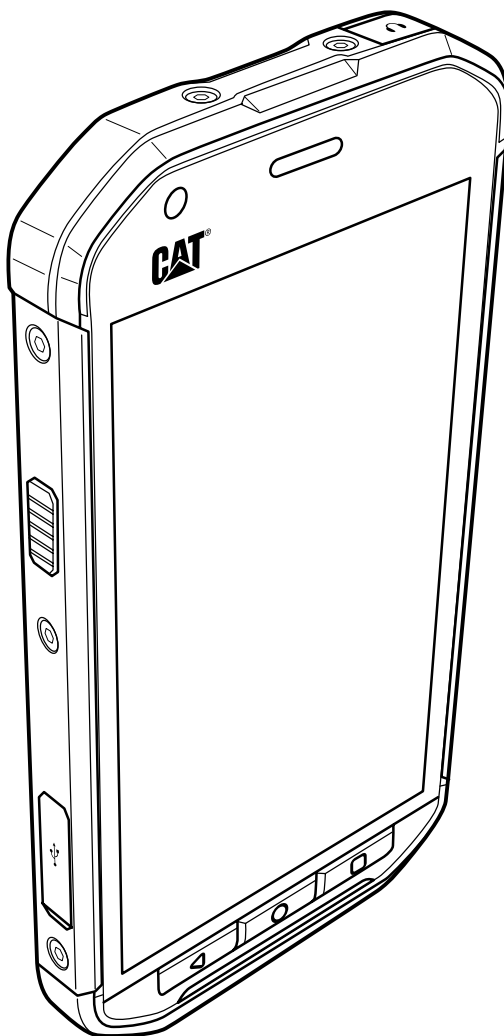

# **Прочитайте перед началом использования**

## **Меры безопасности**

Для правильного использования мобильного телефона внимательно прочтите инструкции по безопасности.

Несмотря на прочную конструкцию этого устройства избегайте ударов, бросания, падения, сжатия, изгибания и прокалывания вашего мобильного телефона.

Не используйте мобильный телефон при повышенной влажности воздуха, например в ванной комнате. Не допускайте попадания на телефон жидкостей или погружения телефона в воду.

Не включайте мобильный телефон в местах, где запрещено пользоваться мобильными телефонами, или когда телефон может вызвать помехи или создать другие опасные ситуации.

Не используйте мобильный телефон во время вождения автомобиля.

Соблюдайте все правила, действующие в больницах и медицинских учреждениях. Выключайте мобильный телефон, находясь рядом с медицинскими приборами.

Выключайте мобильный телефон в самолетах. Телефон может вызвать помехи, влияющие на работу оборудования самолета.

Выключайте мобильный телефон рядом с высокоточными электронными устройствами. Телефон может повлиять на производительность таких устройств.

Не пытайтесь самостоятельно разобрать мобильный телефон или принадлежности к нему. Ремонт и обслуживание телефона должны производиться только квалифицированным персоналом.

Не помещайте мобильный телефон или принадлежности к нему в контейнеры с мощным электромагнитным полем.

Не помещайте магнитные носители данных рядом с мобильным телефоном. Электромагнитное излучение телефона может повредить информацию, хранящуюся на таких носителях.

Не помещайте мобильный телефон в места с высокой температурой или в места, где возможно наличие воспламеняющихся газов, например на заправочных станциях.

Храните мобильный телефон и принадлежности к нему вне досягаемости детей. Не позволяйте детям использовать ваш мобильный телефон без надзора.

Во избежание риска взрыва используйте только одобренные аккумуляторы и зарядные устройства.

Соблюдайте все требования и законы, касающиеся использования беспроводных устройств. При использовании беспроводного устройства соблюдайте конфиденциальность и права других лиц.

Не используйте мобильный телефон в самолетах, в больницах, на заправочных станциях, на станциях технического обслуживания автомобилей.

При использовании медицинских имплантированных электронных устройств (кардиостимуляторы, инсулиновые помпы и т. п.) не подносите телефон к таким устройствам ближе чем на 15 см, а при звонках держите телефон со стороны, противоположной имплантированному устройству.

В точности выполняйте соответствующие инструкции при использовании кабеля USB. В противном случае возможно повреждение мобильного телефона или ПК.

# Правовое уведомление

© Caterpillar, 2015. Все права сохранены.

CAT, CATERPILLAR, BUILT FOR IT, соответствующие логотипы, «Caterpillar Yellow» и маркировка техники «Power Edge», а также идентификационные данные корпорации и ее продукции, используемые в данной публикации, являются товарными знаками компании Caterpillar и не могут использоваться без разрешения.

Компания Bullitt Mobile Ltd является лицензиатом компании Caterpillar Inc.

Товарные знаки компании Bullitt Mobile Ltd. и сторонних организаций принадлежат соответствующим владельцам.

Запрещается копировать или передавать любую часть данного документа в любом виде и любыми средствами без предварительного письменного разрешения компании Caterpillar Inc.

Изделие, описанное в этом руководстве, может содержать защищенное авторскими правами программное обеспечение, лицензия на которое может принадлежать соответствующим владельцам. Клиентам запрещается в любом виде воспроизводить, распространять, изменять, декомпилировать, разбирать, расшифровывать, извлекать, осуществлять инженерный анализ, сдавать в аренду, присваивать или переуступать права на упомянутое программное или аппаратное обеспечение, за исключением случаев, когда такие ограничения запрещены действующим законодательством или разрешены обладателями соответствующих авторских прав по лицензии.

## Уведомление

Некоторые описанные здесь возможности этого продукта и его принадлежностей зависят от установленного программного обеспечения, возможностей и настроек локальной сети, могут быть отключены или ограничены операторами сети или поставщиками сетевых услуг. Поэтому приведенное здесь описание может не в точности совпадать с приобретенным продуктом и принадлежностями к нему.

Производитель оставляет за собой право вносить изменения в любую информацию или характеристики, изложенные в этом руководстве, без предварительного уведомления и обязательств.

Изготовитель не несет ответственности за законность и качество любых продуктов, отправляемых и загружаемых вами с помощью мобильного телефона, включая (но не ограничиваясь перечисленным) текст, фотографии, музыку, фильмы и стороннее программное обеспечение с защитой авторских прав. Пользователь единолично отвечает за любые последствия, связанные с установкой или использованием вышеуказанных изделий на этом мобильном телефоне.

## ОТСУТСТВИЕ ГАРАНТИИ

Содержимое данного руководства предоставляется по принципу «как есть».

За исключением требований действующего законодательства, никакие гарантии, явные или подразумеваемые, включая, без ограничений, подразумеваемые гарантии товарности и соответствия конкретной цели, не предоставляются в отношении точности, достоверности или содержимого данного руководства.

Производитель снимает с себя ответственность в рамках действующего законодательства за все особые, случайные, непрямые или сопутствующие убытки, потерю прибыли, торгового оборота, доходов, репутации или ожидаемой экономии.

## Экспортно-импортное законодательство

Клиенты должны соблюдать все действующие законы и постановления в отношении экспорта и импорта, а также получить все государственные разрешения и лицензии, необходимые для осуществления экспорта, реэкспорта или импорта изделий, указанных в данном руководстве, включая программное обеспечение и содержащиеся в нем технические данные.

# Содержание

<b>Поздравляем с приобретением смартфона Cat® S40 .....</b>	<b>6</b>
Знакомство с вашим мобильным телефоном .....	6
Быстрый доступ к основным функциям.....	6
Начало работы с мобильным телефоном.....	7
Включение и выключение телефона .....	9
Знакомство с главным экраном .....	9
Использование сенсорного экрана .....	9
Блокировка и разблокировка экрана .....	10
<b>Дисплей.....</b>	<b>11</b>
Расположение элементов на дисплее.....	11
Панель уведомлений .....	12
Значки ярлыков.....	12
Папки.....	13
Обои.....	13
Передача медиафайлов на мобильный телефон и с телефона.....	13
Использование режима «в самолете».....	14
<b>Телефон .....</b>	<b>14</b>
Осуществление вызова.....	14
Ответ на вызов и сброс вызова.....	15
Другие действия при вызове .....	15
Использование журнала вызовов .....	16
<b>Контакты.....</b>	<b>17</b>
Общение с контактами.....	18
Использование экранной клавиатуры .....	19
<b>Сообщения.....</b>	<b>19</b>
SMS и MMS .....	19
Электронная почта .....	21
<b>Wi-Fi .....</b>	<b>23</b>
<b>Bluetooth .....</b>	<b>23</b>
<b>Развлечения .....</b>	<b>25</b>
Фото- и видеосъемка.....	25
Прослушивание музыки.....	27
Прослушивание FM-радио .....	28
<b>Службы Google .....</b>	<b>29</b>

<b>Использование Google Карт™</b> .....	<b>31</b>
<b>Использование YouTube™</b> .....	<b>32</b>
<b>Использование Google Play</b> .....	<b>32</b>
<b>Синхронизация информации</b> .....	<b>34</b>
Управление аккаунтами .....	34
Настройка синхронизации аккаунта .....	35
<b>Использование других приложений</b> .....	<b>35</b>
Использование календаря .....	35
Использование будильника .....	36
Калькулятор .....	37
<b>Управление мобильным телефоном</b> .....	<b>37</b>
Настройка даты и времени .....	37
Настройка экрана .....	38
Настройка мелодии звонка .....	38
Настройка программируемой кнопки .....	39
Настройка служб телефона .....	39
Защита мобильного телефона .....	40
Использование технологии NFC .....	40
Управление приложениями .....	41
Способы высвобождения памяти мобильного телефона .....	41
Сброс мобильного телефона .....	41
Аппаратный сброс телефона .....	42
Просмотр электронной этикетки .....	42
<b>Приложение</b> .....	<b>43</b>
Предупреждения и меры предосторожности .....	43
Аксессуары .....	44
Очистка и техническое обслуживание .....	45
Совместимость со слуховыми аппаратами .....	46
Экстренные вызовы .....	46
Заявление о соответствии требованиям Федеральной комиссии по связи США (FCC) .....	46
Заявление министерства промышленности Канады .....	47
Информация об уровне радиочастотного излучения (показатель SAR) .....	48
Предотвращение потери слуха .....	49
Декларация о соответствии .....	49
Соответствие требованию CE к удельному коэффициенту поглощения .....	50
Информация об утилизации и переработке .....	50

# Поздравляем с приобретением смартфона Cat® S40

Смартфон S40 4G предназначен для использования вне помещений и способен выдерживать эксплуатацию в неблагоприятных условиях окружающей среды. Он сертифицирован на соответствие самому строгому отраслевому стандарту износостойкости IP68 и является водонепроницаемым, а экран телефона реагирует на касание даже мокрыми пальцами. Телефон оснащен великолепным устойчивым к царапинам стеклом, имеет пыленепроницаемый корпус и выдерживает падение с высоты 1,8 м. Кроме того, смартфон оснащен четырехъядерным процессором, работающим на частоте 1,1 ГГц, работает под управлением новейшей версии ОС Android™ 5.1 (Lollipop) с доступом к сервисам Google Play™ и обеспечивает сочетание высокой производительности и защищенности. В дополнение к прочной конструкции модель S40 оснащена мощной аккумуляторной батареей и возможностью использования карт памяти объемом до 64 Гб, что дает возможность с удобством пользоваться веб-браузером, обмениваться сообщениями, слушать музыку и использовать многие другие полезные функции телефона.

## Знакомство с вашим мобильным телефоном

### Телефон на первый взгляд

1. Фронтальная камера
2. Динамик
3. Разъем для наушников
4. Светодиодная вспышка
5. Задняя камера
6. Микрофон
7. Слот для карты памяти microSD
8. Слот для SIM-карты
9. Кнопки «Регулировка громкости / Камера»
10. Кнопка питания
11. Микрофон / динамик
12. Кнопка «Последние приложения»
13. Кнопка «Главный экран»
14. Кнопка «Назад»
15. Разъем USB
16. Программируемая кнопка

### ВИД СПЕРЕДИ

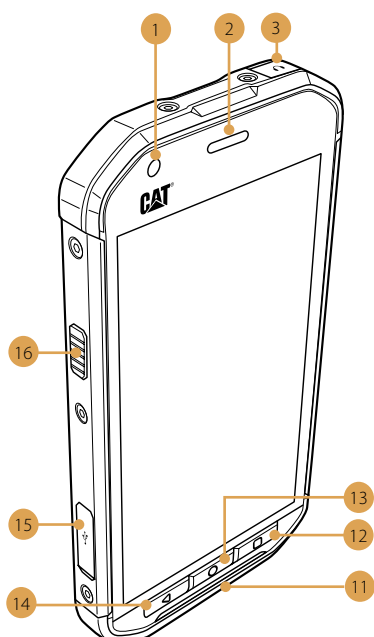

### ВИД СЗАДИ

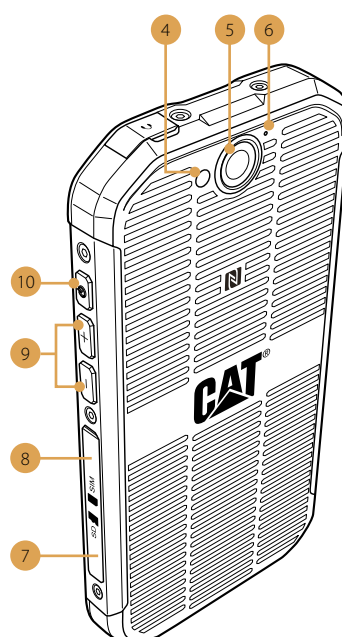

## Быстрый доступ к основным функциям

### Кнопка питания

- Нажмите, чтобы включить телефон.
- Нажмите и удерживайте, чтобы открыть меню настроек телефона.
- Нажмите, чтобы разблокировать или активировать экран при включенном телефоне.

### Кнопка «Главный экран»

- Нажмите в любой момент, чтобы перейти к главному экрану.
- Длительное нажатие кнопки «Главный экран» приведет к появлению на экране значка Google™. Коснитесь значка на дисплее для запуска поиска Google или Google Now™.

### Кнопка «Последние приложения»

Нажмите, чтобы отобразить список недавно использованных приложений.

### Кнопка «Назад»

- Нажмите, чтобы вернуться на предыдущий экран, с которым вы работали.
- Используйте, чтобы закрыть экранную клавиатуру.

### Кнопки «Регулировка громкости/Камера»

В приложении «Камера» нажмите одну из кнопок **Регулировка громкости/Камера**, чтобы мгновенно сделать снимок. У кнопок **Регулировка громкости/Камера** также есть другие функции, когда приложение «Камера» не используется.

- Громкость — нажмите кнопку **Увеличение громкости (+)**, чтобы увеличить громкость, или кнопку **Уменьшение громкости (-)**, чтобы ее уменьшить.
- Снимок экрана — одновременно нажмите кнопку **Питание** и кнопку **Уменьшение громкости (⏻+)**.

## Начало работы с мобильным телефоном

### Установка карты памяти

1. Откройте боковую крышку.



2. Вставьте карту памяти microSD, как показано на рисунке.

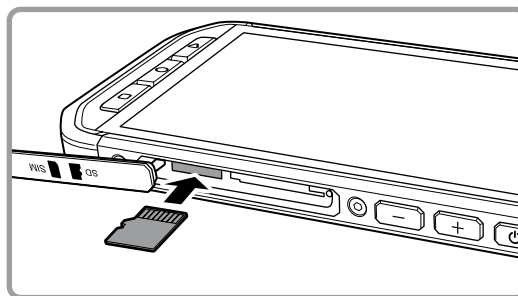

Примечание.

- Поместите карту microSD золотыми контактами вверх и вставьте ее до упора, пока не услышите щелчок фиксации.
- Чтобы извлечь карту microSD, нажмите на ребро карты и вытащите ее.
- Не используйте силу при вставке и извлечении карты microSD, поскольку это может повредить саму карту или разъем.

### Установка карты или карт Nano SIM

1. Извлеките лоток SIM-карты.

2. Положите карту Nano SIM в лоток согласно изображению на лотке.

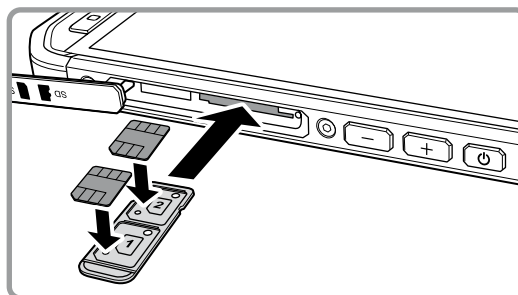

3. Вставьте лоток в гнездо для SIM-карты.

Примечание.

- Положите карту или карты Nano SIM в лоток золотыми контактами вверх и вставьте лоток до упора, пока не услышите щелчок фиксации.
- Для извлечения карты или карт Nano SIM, нажмите на лоток, сразу же отпустите, после чего выдвиньте лоток. Затем извлеките карту или карты Nano SIM.

## Зарядка аккумулятора

Смартфон S40 имеет встроенный аккумулятор. Для его зарядки выполните следующие действия.

1. Подключите кабель USB, поставляющийся вместе с телефоном, к зарядному устройству.

Примечание.

Используйте только зарядные устройства и кабели, одобренные Cat®. Использование несанкционированного оборудования может повлечь за собой повреждение устройства или взрыв аккумулятора.

2. Откройте крышку USB-порта. Подсоедините USB-кабель к USB-порту вашего телефона.

Примечание.

Не прилагайте излишних усилий при подключении кабеля USB.

Следите за правильной ориентацией разъема. Попытка вставить разъем неправильной стороной может привести к повреждению, которое не покрывается гарантией.

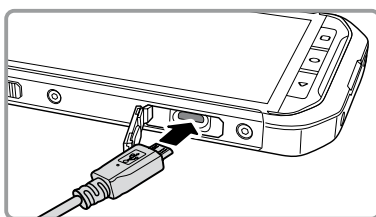

3. Подсоедините кабель USB к соответствующему сетевому штекеру переменного тока и безопасно подключитесь к электросети.

4. Завершив зарядку, отсоедините штекер от устройства и отключите сетевое зарядное устройство.

Примечание.

Если батарея полностью разряжена, перед появлением на экране значка зарядки может пройти несколько минут.

## Важная информация об аккумуляторе

Если аккумулятор не использовался в течение длительного времени, мобильный телефон можно будет включить не сразу после начала зарядки аккумулятора. Заряжайте аккумулятор в течение нескольких минут при выключенном телефоне, а затем попробуйте включить телефон. В течение этого периода на экране может не отображаться анимационная заставка зарядки.

Время зарядки аккумулятора зависит от температуры окружающего воздуха и от возраста аккумулятора.

При разрядке аккумулятора телефон воспроизведет звуковой сигнал и отобразит уведомление.

Когда аккумулятор будет почти полностью разряжен, телефон автоматически выключится.



## Включение и выключение телефона

### Включение мобильного телефона

Нажмите кнопку **Питание** (⏻).

При первом включении телефона появится экран приветствия. Выберите нужный язык и коснитесь значка «Пуск», чтобы продолжить процедуру настройки.

Примечание.

Если SIM-карта защищена PIN-кодом, вам потребуется ввести этот PIN-код перед отображением экрана приветствия. Для завершения процесса настройки требуется подключение к сети Wi-Fi или к мобильной сети передачи данных.

Вам потребуется войти в существующий аккаунт Google или настроить новый аккаунт и пройти процесс настройки.

Примечание.

Можно пропустить настройку аккаунта и выполнить ее позже. Аккаунт Google необходим для использования некоторых служб Google, доступных на устройстве.

### Выключение мобильного телефона

1. Нажмите и удерживайте кнопку **Питание**, чтобы открыть меню «Параметры телефона».
2. Коснитесь пункта **Выключение**.

## Знакомство с главным экраном

После выполнения входа или включения питания отображается главный экран. Главный экран — это ваша начальная точка для доступа ко всем функциям телефона. Здесь отображаются значки приложений, виджеты, ярлыки и прочее. Вы можете изменять главный экран, выбирая его фоновый рисунок и отображаемые на нем элементы.

На главном экране есть значок диспетчера (⋮). Коснитесь его, чтобы просматривать и запускать установленные приложения.

Примечание.

Длительное нажатие на пустом месте на главном экране приведет к переходу к фоновым рисункам, виджетам и настройкам.

## Использование сенсорного экрана

### Действия с сенсорным экраном

Касание. Коснитесь кончиком пальца, чтобы выбрать элемент, подтвердить выбор или запустить приложение.

Касание и удерживание. Коснитесь элемента кончиком пальца и продолжайте удерживать касание вплоть до реагирования мобильного телефона. Например, чтобы открыть меню настроек для текущего экрана, коснитесь экрана и удерживайте нажатие до появления меню.

Проведение. Проведите пальцем по экрану в вертикальном или в горизонтальном направлении. Например, проведите слева направо для перелистывания фотографий.

Перетаскивание. Коснитесь нужного элемента и удерживайте его пальцем. Перетащите элемент в нужное место на экране. Можно перетаскивать значки, чтобы перемещать или удалять их.

## Поворот экрана телефона

В большинстве телефонов ориентация экрана автоматически изменяется при повороте телефона из вертикального положения в горизонтальное и обратно. См. стр. 33.

## Блокировка и разблокировка экрана

### Блокировка экрана

Когда мобильный телефон включен, нажмите кнопку **Питание** для блокировки экрана. Когда экран заблокирован, можно по-прежнему принимать сообщения и звонки.

Если не пользоваться телефоном в течение определенного времени, экран будет автоматически заблокирован.

### Разблокировка экрана

Нажмите кнопку **Питание** для вывода экрана из режима сна. Затем перетащите значок замка () к середине экрана, чтобы разблокировать экран.

Чтобы использовать функции камеры непосредственно на заблокированном экране, перетащите значок камеры () влево. Откроется приложение «Камера».

Чтобы использовать функции телефона непосредственно на заблокированном экране, перетащите значок телефона () вправо. Откроется приложение «Телефон».

Примечание.

Если настроен пароль для разблокировки экрана, система предложит ввести этот пароль. Дополнительные сведения см. в разделе «Защита мобильного телефона с помощью блокировки экрана» на стр. 34–35.

# Дисплей

## Расположение элементов на дисплее

### Уведомления и данные состояния

В верхней части экрана всегда находится строка состояния. Здесь отображаются значки уведомлений, например о пропущенных звонках или принятых сообщениях (слева), значки состояния телефона, например состояния аккумулятора (справа), а также текущее время.



### Значки состояния

	Подключено к мобильной сети 3G		Режим вибрации
	Подключено к мобильной сети GPRS		Координаты определены
	Подключено к мобильной сети EDGE		Батарея разряжена
	Подключено к мобильной сети HSDPA		Батарея почти разряжена
	Подключено к мобильной сети HSPA+		Батарея частично разряжена
	Подключено к мобильной сети 4G		Батарея полностью заряжена
	Роуминг		Батарея заряжается
	Уровень сигнала мобильной сети		FM-радиоприемник включен
	Нет сигнала		Режим «в самолете»
	Подключено к сети Wi-Fi		Подключено к устройству Bluetooth

### Значки уведомлений

	Новое сообщение эл. почты		Пропущенный вызов
	Новое сообщение MMS		Включен динамик громкой связи
	Установлен будильник		Отключен звук микрофона
	Предстоящее событие		Загрузка данных
	Синхронизация данных		Телефон подключен с помощью кабеля USB
	Неполадка со входом или синхронизацией		Новое текстовое сообщение
	Сделан снимок экрана		

## Панель уведомлений

Мобильный телефон уведомит вас при получении сообщения или при приближении предстоящего события. На панели уведомлений также содержится информация о настройках будильника, например о том, что он включен. Откройте панель уведомлений, чтобы увидеть наименование сетевого оператора, для просмотра сообщений, напоминаний или уведомлений о событиях.

### Открытие панели уведомлений

1. Когда в строке уведомлений отображается новый значок уведомления, коснитесь строки уведомлений и потяните ее вниз, чтобы открыть панель уведомлений.
2. Коснитесь уведомления, чтобы открыть связанное с ним приложение.

### Закрытие панели уведомлений

Чтобы закрыть уведомление без просмотра, коснитесь уведомления и перетащите его к левому или к правому краю экрана.

Чтобы закрыть панель уведомлений, перетащите ее нижнюю часть вверх.

## Значки ярлыков

### Добавление новых элементов на экран

1. На главном экране коснитесь , чтобы отобразить все приложения.
2. Для добавления элемента перетащите значок приложения на нужный вам главный экран.

### Перемещение элементов на экране

1. Коснитесь и удерживайте значок приложения на главном экране, пока значок не увеличится.
2. Не отнимая пальца от экрана, перетащите значок в нужное положение на экране, затем отпустите его.

Примечание.

На текущей панели главного экрана должно быть достаточно места для размещения значка.

### Удаление элементов с экрана

1. Коснитесь и удерживайте значок приложения на главном экране, пока значок не увеличится.
2. Не отнимая пальца от экрана, перетащите значок в область **Удалить**.
3. Когда значок покраснеет, отпустите его, чтобы удалить значок с главного экрана.

## Виджеты

С помощью виджетов можно просматривать и использовать приложения. Можно размещать виджеты на главном экране в виде значков или окон просмотра. По умолчанию на телефоне установлено несколько виджетов. Дополнительные виджеты можно загрузить в Google Play. Добавление виджета на экран:

1. Находясь на главном экране, нажмите и удерживайте главный экран.
2. Коснитесь пункта **ВИДЖЕТЫ** для отображения доступных виджетов.
3. Чтобы добавить элемент, перетащите нужный виджет на место на главном экране.

## Папки

### Создание папки

Перетащите значок или ярлык приложения на значок аналогичного приложения и отпустите его.

### Переименование папки

1. Коснитесь папки, чтобы открыть ее.
2. В строке заголовка папки введите новое имя папки.
3. Затем коснитесь кнопки **Назад**.

## Обои

### Смена обоев

1. Находясь на главном экране, нажмите и удерживайте главный экран.
2. Коснитесь пункта **ОБОИ**.
3. Прокрутите доступные варианты, чтобы выбрать обои.
4. Коснитесь пункта **Установить как обои**, чтобы установить требуемое изображение в качестве обоев на главном экране.

## Передача медиафайлов на мобильный телефон и с телефона

Можно передавать музыку и изображения между мобильным телефоном и ПК в режиме устройства мультимедиа MTP.

1. Подключите мобильный телефон к ПК с помощью кабеля USB. Включится режим MTP.
2. Телефон должен отобразиться на ПК в виде съемного устройства с внутренним хранилищем, а если в телефон вставлена карта памяти SD, она также должна отобразиться на ПК.

Примечание.

При использовании Mac необходимо загрузить драйверы по адресу <http://www.android.com/filetransfer/>

## Использование режима «в самолете»

В некоторых местах может потребоваться отключение беспроводных подключений телефона. Вместо отключения питания телефона его можно перевести в **режим «в самолете»**.

1. Нажмите и удерживайте кнопку **Питание**.
2. Коснитесь пункта **Режим «в самолете»** в меню параметров.

Можно также использовать приложение **Настройки** для доступа к меню **Беспроводные сети**, после чего сдвинуть переключатель в пункте **Режим «в самолете»**.

## Телефон

Позвонить можно несколькими способами. Можно набрать номер, выбрать номер в списке контактов, на веб-странице или в документе. Если вы разговариваете по телефону, можно либо отвечать на входящие звонки, либо переадресовать их в голосовую почту. Также можно создать конференц-вызов с несколькими участниками.

Примечание.

Чтобы узнать, поддерживаются ли конференц-вызовы, и сколько участников можно в них добавить, обратитесь к сетевому оператору.

## Осуществление вызова

Чтобы позвонить, можно использовать приложение «Телефон» или выбрать номер в списке **Контакты** либо в журнале вызовов.

Во время телефонного разговора можно коснуться кнопки **Главный экран**, чтобы вернуться на главный экран и использовать другие функции. Чтобы вернуться на экран телефонного разговора, перетащите строку уведомлений вниз и коснитесь пункта «Текущий звонок».

## Совершение вызова с помощью телефонной клавиатуры

1. На главном экране нажмите . Затем коснитесь  для отображения телефонной клавиатуры.

Примечание.

К приложению «Телефон» также можно перейти, нажав  и затем **Телефон** (.

2. Коснитесь нужных цифровых клавиш для ввода номера телефона.

Совет. Ваш мобильный телефон поддерживает функцию интеллектуального набора номера. Это означает, что в процессе набора номера на клавиатуре телефон будет автоматически искать подходящий номер в списке контактов и выдаст результаты на основе точности совпадения. Закройте клавиатуру, чтобы на экране поместилось больше результатов поиска.

3. После ввода номера или выбора контактов коснитесь .

## Совершение вызова из списка контактов

1. На главном экране нажмите  для отображения списка контактов. Если телефонная клавиатура уже выведена на экран, коснитесь пункта **Все контакты**, чтобы отобразить список контактов.



Примечание.

К приложению «Контакты» также можно перейти, нажав  и затем **Контакты** .

2. В списке коснитесь контакта, которому нужно позвонить.

3. Коснитесь номера телефона, чтобы совершить вызов.

## Совершение звонка из журнала звонков







1. Выберите  > **Телефон** (). Проведите пальцем по экрану для доступа к вкладке **НЕДАВНИЕ**. Отобразится список самых недавних вызовов. Если не удастся найти требуемый контакт, нажмите **Посмотреть весь журнал вызовов** для отображения всего журнала.

2. Выберите контакт в списке и нажмите **ПЕРЕЗВОНИТЬ** для совершения звонка.

## Ответ на вызов и сброс вызова

### Ответ на входящий вызов и сброс входящего вызова

При получении телефонного вызова откроется экран входящего вызова, на котором будет отображен номер звонящего абонента и дополнительные сведения об абоненте, если вы указали их в списке **Контакты**.

- Чтобы ответить на звонок, коснитесь значка  и перетащите его вправо (.
- Чтобы отклонить звонок, коснитесь значка  и перетащите его влево (.
- Чтобы отклонить звонок и отправить сообщение непосредственно вызывающему абоненту, коснитесь значка  и перетащите его вверх () , а затем выберите один из доступных параметров шаблонов сообщений или коснитесь **Ваш ответ...** для написания сообщения.

Примечание.

При нажатии значка  он исчезает с экрана.

### Завершение вызова

В ходе телефонного разговора коснитесь значка  , чтобы повесить трубку.





## Другие действия при вызове

### Конференц-вызов

Если во время разговора вам поступает новый входящий вызов, вы можете подключить его к текущему разговору. Эта функция называется «конференц-связь». Можно создать конференц-вызов с несколькими абонентами.

Примечание.

Чтобы узнать, поддерживаются ли конференц-вызовы, и сколько участников можно в них добавить, обратитесь к сетевому оператору.

1. Чтобы начать конференц-вызов, наберите номер первого абонента. Начав разговор с этим абонентом, коснитесь .
2. Коснитесь **Добавить вызов** и введите телефонный номер абонента, который должен присоединиться к разговору.
3. Коснитесь  или выберите абонента в журнале звонков или в списке **Контакты**. Первый вызов будет автоматически переведен в режим ожидания.
4. После подключения дополнительного вызова коснитесь , а затем **Объединить вызовы**.
5. Чтобы добавить других абонентов, коснитесь  и повторите этапы 2–4.
6. Чтобы завершить конференц-вызов и отключить всех абонентов, коснитесь .

## Переключение между вызовами





Если во время разговора к вам поступает новый входящий вызов, вы можете переключаться между двумя вызовами.

1. Во время совершения двух вызовов нажмите в левом нижнем углу дисплея имя или номер телефона контакта.
2. Текущий вызов будет переведен в режим ожидания, а вы будете подключены ко второму вызову.





## Использование журнала вызовов

В журнале вызовов содержится список всех сделанных, принятых и пропущенных вызовов. В журнале вызовов можно быстро найти номер абонента, недавно позвонившего вам, или добавить номер позвонившего абонента в список контактов.

### Сохранение записи в списке «Контакты»



1. Коснитесь  на главном экране, затем выберите .
2. Коснитесь пункта **История вызовов**.
3. Коснитесь значка записи, которую необходимо добавить. Например .
4. Нажмите .
5. Добавьте номер в существующий контакт или нажмите **Создать новый контакт** (.

### Удаление записи из списка

1. Коснитесь  на главном экране, затем выберите .
2. Коснитесь пункта **История вызовов**.
3. Коснитесь значка записи, которую необходимо удалить. Например .
4. Нажмите .
5. Нажмите **Удалить**.
6. Нажмите **ОК** для подтверждения удаления контакта.



## Очистка журнала вызовов

1. Коснитесь  на главном экране, затем выберите .
2. Коснитесь пункта **История вызовов**.
3. Нажмите  > **Очистить журнал вызовов**.





## Контакты

В приложении «Контакты» можно сохранять данные ваших контактов, например номера телефонов и адреса, и управлять этими данными. После сохранения контактных данных на мобильном телефоне вы получите удобный доступ к людям, с которыми вы хотите общаться.

### Открытие приложения «Контакты»

Если у вас новый мобильный телефон и пока нет контактов, на экране «Контакты» будет показано сообщение с подсказкой о добавлении контактов в мобильный телефон.

Чтобы открыть приложение, выполните одно из следующих действий.

- Коснитесь  на главном экране.
- Нажмите  и затем **Контакты** (). Проведите пальцем по экрану влево, чтобы получить доступ к вкладке **ВСЕ КОНТАКТЫ**.
- Коснитесь  на главном экране, а затем проведите пальцем по экрану влево, чтобы получить доступ к вкладке **ВСЕ КОНТАКТЫ**.

Все контакты будут отображены в списке с прокруткой.



### Копирование контактов

Вы можете скопировать контакты с SIM-карты или внутренней памяти.

1. В списке контактов коснитесь  > **Импорт/экспорт**.
2. Выполните одно из следующих действий.
  - Чтобы импортировать контакты с SIM-карты:  
Выберите **Импорт с SIM-карты** и определите, хотите ли вы создавать контакты в учетной записи телефона или в аккаунте Google. Затем выберите контакты, которые необходимо импортировать.
  - Чтобы импортировать контакты с внутренней памяти телефона:  
Выберите **Импорт с накопителя** и определите, хотите ли вы создавать контакты в учетной записи телефона или в аккаунте Google. Затем выберите тип файлов vCard > выберите файл vCard для импортирования > **ОК**.

### Резервное копирование контактов

Вы можете скопировать контакты на SIM-карту или во внутреннюю память телефона.

1. В списке контактов коснитесь  > **Импорт/экспорт**.
2. Выполните одно из следующих действий.
  - Чтобы экспортировать контакты на SIM-карту:  
Выберите **Экспорт на SIM-карту**. Выберите контакты для экспорта. По завершении выбора коснитесь .  
Примечание.  
Чтобы выбрать все контакты, коснитесь  и установите флажок **Все**.

- Чтобы экспортировать контакты во внутреннюю память телефона:  
Выберите **Экспорт на накопитель**. Выберите контакты для экспорта. По завершении выбора коснитесь . При появлении всплывающего окна с подтверждением нажмите **ОК**, чтобы продолжить.  
Примечание.  
Чтобы выбрать все контакты, коснитесь и установите флажок **Все**.

## Добавление контакта

1. В списке контактов коснитесь для добавления нового контакта.
2. Введите имя контакта, добавьте дополнительные сведения, например номер телефона или адрес.
3. По окончании процедуры нажмите **Добавить новый контакт**, чтобы сохранить контактную информацию.

## Добавление контакта в избранное

1. Коснитесь контакта, который нужно добавить в избранное.
2. Коснитесь рядом с именем, чтобы значок стал белым ().

## Поиск контактов

1. В списке контактов коснитесь для поиска контакта.
2. Введите имя контакта, который нужно найти. По мере ввода под полем поиска будут отображаться контакты с подходящими именами.

## Изменение контактов

Всегда можно отредактировать данные, сохраненные для контакта.

1. В списке контактов коснитесь контакта, данные которого нужно изменить.
2. Нажмите .
3. Внесите нужные изменения, затем коснитесь кнопки **Изменить контакт**. Чтобы отменить все изменения, внесенные в контактную информацию, коснитесь кнопки **Назад**.

## Общение с контактами

Используя вкладки «Все контакты» или «Избранное», можно быстро звонить, отправлять текстовые сообщения (SMS) или мультимедиа-сообщения (MMS) на номер телефона, назначенный контакту по умолчанию. Также можно открыть подробные сведения, чтобы отобразить список способов общения с данным контактом. В этом разделе описывается общение с контактом при просмотре списка контактов.

### Общение с контактом

1. Коснитесь контакта, с которым вы хотите общаться.
2. На экране информации о контакте вы можете сделать одно из следующих действий.
  - Коснитесь номера телефона, чтобы позвонить.
  - Коснитесь , чтобы отправить сообщение.

## Удаление контакта

1. В списке контактов выберите контакт, который нужно удалить.
2. Нажмите  > **Удалить**.
3. Нажмите **ОК** для подтверждения удаления контакта.

## Использование экранной клавиатуры

### Отображение клавиатуры



Для ввода текста используйте экранную клавиатуру. Некоторые приложения автоматически открывают клавиатуру. В других клавиатура откроется, если коснуться текстового поля.

- Чтобы открыть клавиатуру, коснитесь места, в котором вы хотите набрать текст. Коснитесь кнопки **Назад**, чтобы скрыть клавиатуру.

### Использование клавиатуры в горизонтальном режиме

Если экранная клавиатура кажется неудобной или ее трудно использовать, поверните мобильный телефон набок. Клавиатура отобразится на экране в горизонтальной ориентации и с более широкими клавишами.

### Настройка параметров клавиатуры



1. Нажмите  > **Настройки** () > **Язык и ввод**.
2. Выполните любое из следующих действий.
  - Выберите пункт **Клавиатура Google** для настройки параметров клавиатуры Google.
  - Коснитесь пункта **Клавиатура SwiftKey** и следуйте инструкциям на экране для настройки параметров клавиатуры SwiftKey, предсказания слов, автозамены, непрерывного ввода и других функций.

## Сообщения

Приложение «Сообщения» позволяет обмениваться текстовыми сообщениями (SMS) и мультимедиа-сообщениями (MMS) с любыми абонентами, телефоны которых поддерживают SMS и MMS. Приложение «Электронная почта» позволяет получать и отправлять электронные письма.

## SMS и MMS

### Открытие приложения «Сообщения»

- Чтобы открыть приложение, выполните одно из следующих действий.
- Коснитесь  на главном экране.
  - Коснитесь  > **Сообщения** ()

## Создание и отправка текстового сообщения

Откроется окно **Сообщения**, в котором можно создать новое сообщение или открыть текущую переписку.

1. Коснитесь , чтобы начать новое SMS- или MMS-сообщение, или коснитесь существующей цепочки сообщений, чтобы открыть ее.
2. Введите номер телефона в поле **Кому**. По мере ввода номера телефона будут отображаться подходящие контакты. Можно либо выбрать предложенного абонента, либо продолжить ввод телефонного номера.
3. Коснитесь текстового поля ввода, чтобы начать ввод сообщения.





Если коснуться кнопки **Назад** при написании сообщения, оно сохраняется как черновик в списке сообщений. Коснитесь сообщения, чтобы продолжить его составление.

4. По завершении нажмите .

Примечание.

Ответы отображаются в окне. По мере просмотра и отправки последующих сообщений создается цепочка сообщений.

## Создание и отправка MMS-сообщения

1. На экране сообщений коснитесь .
2. Введите номер телефона в поле **Кому** или коснитесь , чтобы добавить телефонный номер из списка **КОНТАКТЫ**.
3. Коснитесь текстового поля ввода, чтобы начать ввод сообщения.
4. Коснитесь  > **Добавить тему**, чтобы добавить тему сообщения.
5. Введите тему сообщения.  
Теперь ваш мобильный телефон работает в режиме мультимедиа-сообщений.
6. Коснитесь  и выберите тип файла мультимедиа для вложения в сообщение.
7. По завершении нажмите .

## Открытие и просмотр MMS-сообщения

1. В списке сообщений коснитесь цепочки сообщений, чтобы открыть ее.
2. Коснитесь MMS-сообщения для его просмотра.
3. Прокрутите вверх или вниз для просмотра предыдущего или следующего слайда.

## Ответ на сообщение

1. В списке сообщений коснитесь цепочки SMS- или MMS-сообщений, чтобы открыть ее.
2. Коснитесь текстового поля для составления сообщения.
3. Нажмите .

## Настройка параметров сообщений

В списке сообщений нажмите  > **Настройки** для настройки параметров сообщений.

## Электронная почта

Ваш мобильный телефон позволяет работать с электронной почтой. С помощью приложения «Электронная почта» можно настроить доступ к большинству популярных служб электронной почты. Поддерживаются учетные записи электронной почты POP3, IMAP и Exchange.

### Открытие приложения «Электронная почта»

Чтобы открыть приложение, коснитесь  > «**Электронная почта**» ().

### Добавление учетной записи электронной почты

При первом запуске приложения «Электронная почта» нужно настроить учетную запись электронной почты. Мастер настройки электронной почты поможет настроить вашу учетную запись для множества популярных систем электронной почты, чтобы вы смогли работать с той же службой электронной почты на компьютере в веб-браузере или с помощью другого приложения для электронной почты.

1. Запустите приложение **Электронная почта**. См. «Открытие приложения "Электронная почта"».
2. Введите ваш **адрес электронной почты** и нажмите **ДАЛЕЕ**.
3. Введите ваш **пароль** и нажмите **ДАЛЕЕ**.

Устройство автоматически получит настройки электронной почты.

4. Настройте периодичность проверки входящих сообщений и нажмите **ДАЛЕЕ**.

5. При необходимости измените имя учетной записи и отображаемое имя.

Примечание.

Отображаемое имя (**ваше имя**) показывается во всех исходящих сообщениях.

Чтобы настроить электронную почту вручную, выберите пункт **Ручная настройка**.

Примечание.

Если выбрана **Ручная настройка**, обратитесь к поставщику электронной почты для получения параметров, необходимых для настройки (если вы их не знаете).

6. Выберите предпочитаемый протокол подключения к службе электронной почты. Следуйте инструкциям на экране и укажите все данные сервера, имя пользователя, пароль, сервер, порт, тип защиты и другие необходимые сведения. Нажмите **ДАЛЕЕ**, чтобы продолжить.

Примечание.

Настройки учетной записи могут различаться в зависимости от типа службы электронной почты.

Сведения о настройке параметров можно получить у поставщика услуг электронной почты.

7. Настройте периодичность проверки входящих сообщений и нажмите **ДАЛЕЕ**.

8. При необходимости измените имя учетной записи и отображаемое имя.

Примечание.

Отображаемое имя (**ваше имя**) показывается во всех исходящих сообщениях.

9. Нажмите **ДАЛЕЕ**.

После начальной настройки приложение электронной почты отобразит содержимое папки «Входящие».



## Добавление дополнительных учетных записей электронной почты

1. После создания первой учетной записи электронной почты выберите  > **Настройки**.
2. Коснитесь **Добавить учетную запись** для создания еще одной учетной записи электронной почты.
3. Повторите шаги 2–9 из раздела «Добавление учетной записи электронной почты».



## Просмотр электронного письма

1. На экране «Входящие» коснитесь электронного письма, чтобы открыть его.
2. Для доступа к папкам учетной записи электронной почты коснитесь блока выбора учетной записи в верхней левой части экрана. Папки выбранного аккаунта будут отображены под пунктом «Все папки».



## Создание и отправка электронных писем

1. На экране «Входящие» коснитесь .  
Примечание.  
Для переключения на другую учетную запись электронной почты коснитесь блока выбора учетной записи в левом верхнем углу экрана, и выберите учетную запись для просмотра.
2. Введите адрес электронной почты получателя сообщения в поле **Кому**.
3. Введите тему и текст электронного письма.
4. Чтобы добавить вложение в электронное письмо, коснитесь  > **Прикрепить файл**, а затем выберите файл, который требуется прикрепить.
5. По завершении коснитесь .  
Если коснуться кнопки **Назад** во время ввода сообщения, оно будет сохранено в черновиках.

## Ответ на электронное письмо

1. Коснитесь электронного письма, чтобы его просмотреть и ответить на него.
2. Коснитесь  или  > **Ответить всем**, чтобы ответить на сообщение электронной почты.

## Удаление учетной записи электронной почты

1. Коснитесь кнопки **Главный экран**, чтобы вернуться на главный экран. Выберите  > **Настройки** .
2. Коснитесь пункта **Учетные записи** и выберите тип учетной записи электронной почты для удаления.
3. Коснитесь  > **Удалить учетную запись**. При появлении сообщения с подтверждением нажмите **Удалить учетную запись** для продолжения.

## Изменение параметров учетной записи электронной почты

Вы можете изменить ряд параметров учетной записи, включая частоту проверки электронной почты, способ уведомления о новых письмах и параметры серверов и учетных записей, используемых для отправки и получения писем.

1. На экране «Входящие» коснитесь  > **Настройки** для настройки параметров сообщений.
2. Выберите **Общие настройки** или учетную запись электронной почты для настройки параметров сообщений.

3. Коснитесь параметра и измените необходимые настройки.



Примечание.

Настройки вашей учетной записи для приема и отправки почты могут изменяться в зависимости от типа сервиса электронной почты вашей учетной записи: POP3, IMAP или Exchange. Необходимые значения можно ввести вручную, хотя обычно требуется обратиться к поставщику услуг электронной почты, чтобы определить правильные настройки для учетной записи.

## Wi-Fi

Сети Wi-Fi обеспечивают высокоскоростной доступ к Интернету. Чтобы использовать подключение Wi-Fi на мобильном телефоне, необходимо иметь доступ к точкам беспроводного доступа (точки доступа). Препятствия, блокирующие сигнал Wi-Fi, уменьшают радиус его действия.

### Включение беспроводной сети Wi-Fi

1. Выберите  > **Настройки** (.
2. В разделе **Беспроводные сети** коснитесь пункта **Wi-Fi** и установите переключатель в положение **ВКЛЮЧЕНО**.

### Подключение к беспроводной сети

1. После включения функции коснитесь пункта **Wi-Fi**.
2. Будет отображен список обнаруженных сетей Wi-Fi. Коснитесь сети Wi-Fi для подключения.
3. Если выбрана открытая сеть, подключение к сети будет выполнено автоматически. Если выбрана защищенная паролем сеть и подключение к ней выполняется впервые, введите пароль, а затем коснитесь **Подключение**.

Примечание.

Если вы подключаетесь к защищенной беспроводной сети, которой вы уже пользовались, вам не потребуется вводить пароль повторно, если не выполнялся возврат к заводским настройкам телефона.

Совет. На экране настроек Wi-Fi коснитесь  > **Добавить сеть**, чтобы добавить новую сеть Wi-Fi.

## Bluetooth

Телефон оснащен интерфейсом Bluetooth, который позволяет создать беспроводное соединение с другими устройствами Bluetooth, чтобы обмениваться файлами с друзьями, использовать Bluetooth-гарнитуру или даже переносить фотографии с телефона на компьютер.

При использовании подключения Bluetooth оба устройства должны находиться в пределах 10 метров (33 футов) друг от друга. Препятствия, такие как стены, а также другое электронное оборудование, могут влиять на подключение Bluetooth.

### Включение Bluetooth

1. Выберите  > **Настройки** (.
2. В разделе **Беспроводные сети** коснитесь пункта **Bluetooth** и установите переключатель в положение **ВКЛЮЧЕНО**.  
Когда интерфейс Bluetooth включен, на панели уведомлений отображается значок Bluetooth.

## Сопряжение и подключение устройств Bluetooth

Интерфейс Bluetooth телефона позволяет использовать следующие профили подключения.

- Профиль устройства громкой связи (HFP): позволяет использовать Bluetooth-устройство громкой связи.
- Профиль гарнитуры (HSP): позволяет использовать моногарнитуру Bluetooth.
- Профиль Object Push Profile (OPP): позволяет передавать файлы через Bluetooth.
- Профиль Advanced Audio Distribution Profile (A2DP): позволяет использовать стереогарнитуру Bluetooth.
- Профиль A/V Remote Control Profile (AVRCP): позволяет удаленно управлять воспроизведением на устройстве Bluetooth.

Прежде чем использовать Bluetooth, необходимо выполнить сопряжение телефона с другим устройством Bluetooth, выполнив следующие действия.

1. Убедитесь, что в телефоне включена функция Bluetooth.
2. Телефон будет выполнять поиск устройств Bluetooth в радиусе действия (или коснитесь  > **Обновить**).
3. Коснитесь названия устройства, который вы хотите объединить в пару с телефоном.
4. Введите пароль связывания для завершения подключения.

Примечание.

После создания пары повторное подключение к этому устройству Bluetooth больше не потребует ввода пароля.



## Отправка файлов через Bluetooth

Bluetooth позволяет делиться фото, видео или музыкальными файлами с семьей и друзьями.

Для передачи файлов через Bluetooth выполните следующие действия.

1. Коснитесь файла для отправки.
2. Коснитесь  > **Bluetooth**, а затем выберите связанное в пару устройство.

## Отключение или разрыв пары с устройством Bluetooth

1. Выберите  > **Настройки** (.
2. В разделе **Беспроводные сети** нажмите **Bluetooth**.
3. Для параметра подключенного устройства нажмите  и выберите **Удалить** для подтверждения отключения.



## Развлечения



Этот телефон, помимо функций связи и личного помощника, также предоставляет множество возможностей для развлечений. С его помощью можно снимать фото и видеоролики, создавать аудиозаписи, загружать и слушать музыку.

### Фото- и видеосъемка

Приложение камеры позволяет снимать фото и видеоролики, а также отправлять снятое.

#### Запуск приложения камеры

Чтобы открыть приложение, выполните одно из следующих действий.

- Коснитесь  на главном экране.
- Коснитесь пункта  > **Камера** .

Коснитесь кнопки **Назад** или **Главный экран**, чтобы закрыть приложение «Камера».

#### Фотографирование

1. Коснитесь  > **Камера** .

По умолчанию вы перейдете в режим камеры. В противном случае нажмите  для переключения в режим камеры.

Примечание.

Для переключения между передней и задней камерой коснитесь  и  соответственно.

2. Выберите композицию снимка, используя экран как видоискатель.

- Коснитесь экрана в том месте, куда нужно навести фокус.
- Коснитесь экрана двумя пальцами и сведите/разведите их, чтобы увеличить или уменьшить объект съемки.
- Коснитесь , чтобы изменить настройки камеры. При изменении настроек меняется и изображение на экране просмотра.





3. Коснитесь , чтобы сделать снимок.

Примечание.

Находясь в приложении «Камера», можно также нажимать кнопки **Увеличение громкости (+)** и **Уменьшение громкости (—)** для съемки фотографий.



#### Просмотр фотографий

Для просмотра фотографий можно воспользоваться одним из способов.

- В представлении камеры коснитесь эскиза последней полученной фотографии рядом с кнопкой .  
Примечание.  
Чтобы вернуться в представление камеры, нажмите кнопку **Назад**.
- Нажмите  > **Фотографии**  для просмотра всех фотографий и видео.
- Нажмите  > **Галерея** , чтобы просмотреть все фотографии и видео.



## Редактирование и общий доступ к фотографиям

При просмотре фотографий вам доступны следующие возможности.



- Изменить: нажмите  и отредактируйте фотографии с помощью большого количества доступных инструментов.
- Отправить: нажмите  и поделитесь своими фотографиями с помощью различных приложений, доступных на вашем телефоне.
- Удалить: нажмите  > **Удалить**, чтобы удалить ненужные фотографии.

## Съемка видео

1. Коснитесь пункта  > **Камера** ().

2. Коснитесь  и выберите из меню  для переключения в режим видео.

Примечание.

Для переключения между передней и задней камерой коснитесь  и  соответственно.

3. Чтобы начать запись, коснитесь .

4. Во время записи видео вы можете выполнить одно из следующих действий.



- Коснитесь экрана двумя пальцами и сведите/разведите их, чтобы увеличить или уменьшить объект съемки.

5. Коснитесь , чтобы остановить съемку.

## Просмотр видео

После записи видео коснитесь эскиза последнего записанного видео рядом с кнопкой . Коснитесь, чтобы воспроизвести видео.

## Съемка панорамных фотографий

1. Коснитесь  и выберите  для переключения в режим панорамы.



2. Коснитесь , чтобы начать захват панорамной фотографии.

3. Следуйте инструкциям на экране для завершения захвата панорамной фотографии.

## Использование галереи

Приложение «Галерея» позволяет автоматически найти фотографии и видео, сохраненные в телефоне или на SD-карте памяти. Выберите альбом/папку и просматривайте содержимое в режиме слайд-шоу или выберите отдельные объекты, чтобы передать их в другое приложение.

## Открытие галереи

Коснитесь  > **Галерея** () , чтобы запустить приложение. Приложение «Галерея» классифицирует ваши фотографии и видео по месту хранения и сохраняет эти файлы в папках. Коснитесь папки, чтобы просмотреть размещенные ней фотографии или видео.

## Просмотр изображений

1. В приложении «Галерея» коснитесь папки с изображениями, которые вы хотите просмотреть.
2. Коснитесь изображения для просмотра в полноэкранном режиме. При просмотре изображения в полноэкранном режиме пролистывайте влево или вправо для просмотра предыдущей или следующей фотографии.
3. Чтобы увеличить масштаб изображения, разведите два пальца в том месте экрана, которое нужно увеличить. В режиме увеличения проведите пальцем вверх или вниз, влево или вправо.

Совет. Средство просмотра изображений поддерживает функцию автоматического поворота. Когда вы поворачиваете телефон, изображение также поворачивается.

## Обрезка изображений в галерее

1. При просмотре фотографии коснитесь  > **Кадрировать**.
2. Используйте инструмент обрезки, чтобы выбрать часть изображения.
  - Перетащите, держа палец внутри рамки обрезки, чтобы переместить ее.
  - Перетащите край или угол снимка, чтобы изменить границы фотографии.
3. Выберите **СОХРАНИТЬ**, чтобы сохранить кадрированное изображение. Коснитесь кнопки **Назад** для отмены изменений.



## Прослушивание музыки

Можно передавать музыкальные файлы с компьютера на карту памяти MicroSD для прослушивания на телефоне.

### Копирование музыки на карту памяти MicroSD

1. Подключите телефон к компьютеру с помощью кабеля USB и смонтируйте карту MicroSD.
2. На компьютере найдите подключенный USB-диск и откройте его.
3. Создайте папку в корневом каталоге карты MicroSD (например, папку «Музыка»).
4. Скопируйте музыку с компьютера в созданную папку.
5. После копирования музыки отключите или извлеките подключенный диск (в соответствии с требованиями операционной системы компьютера для безопасного отключения носителя).

### Открытие музыки в Google Play

Чтобы отобразить медиатеку, нажмите  > **Play Музыка** () > коснитесь поля выбора музыкальной категории в левой верхней части экрана  > **Моя фонотека**. Она содержит пять вкладок: ПЛЕЙЛИСТЫ, ЖАНРЫ, ИСПОЛНИТЕЛИ, АЛЬБОМЫ и ТРЕКИ.

## Воспроизведение музыки

1. На экране фонотеки коснитесь любой вкладки.
2. Коснитесь музыкального файла, который нужно прослушать.

Совет. Во время прослушивания музыки коснитесь кнопки **Назад** для использования другого приложения. Музыка продолжит играть. Чтобы вернуться к элементам управления музыки, откройте панель уведомлений и коснитесь названия песни.

## Добавление музыки в плейлист

1. На экране фонотеки коснитесь любой вкладки.
2. Коснитесь  рядом с треком, который вы хотите добавить в плейлист. Затем коснитесь **Добавить в плейлист** в меню параметров.
3. Выберите плейлист или нажмите **Новый плейлист**, чтобы добавить песню в существующий плейлист.

## Воспроизведение плейлиста

1. Коснитесь блока выбора музыкальной категории в верхней левой части экрана. Затем выберите **Плейлисты**.
2. Нажмите и удерживайте плейлист, который вы хотите прослушать.
3. Коснитесь музыкального файла, который нужно прослушать.

## Прослушивание FM-радио

FM-радио позволяет слушать FM-радиостанции с помощью телефона. Перед запуском приложения радио подключите гарнитуру к аудиоразъему телефона.







Коснитесь  > **FM-радио** () , чтобы запустить приложение.

## Настройка FM-радио

Примечание.

Чтобы выбрать все любимые радиостанции, вам нужно убедиться, что региональная частота задана правильно. Чтобы изменить область, нажмите  > **Настройки** > **Региональный диапазон**, прокрутите список и выберите свой регион.

Выберите один из следующих вариантов.

- Чтобы выбрать радиостанцию для прослушивания, коснитесь  или .
- Чтобы вручную задать частоту, прокрутите колесико настройки и выберите радиостанцию.
- Для добавления текущей радиостанции в список избранного нажмите и удерживайте  (в нижней части экрана). Текущая радиостанция появится в списке избранного.
- Для отключения звука FM-радио нажмите .
- Для поиска всех доступных каналов коснитесь  > **Поиск** > **Все станции**. По завершении поиска коснитесь  > **Все каналы**.
- Чтобы выключить радио, коснитесь  и нажмите кнопку **Назад**, чтобы выйти из приложения.

## Запись FM-радио

Для записи радио выполните следующие действия.

- Чтобы начать запись, коснитесь  или  > **Начать запись**.
- Чтобы остановить запись, коснитесь  или  > **Остановить запись**. Записанный файл будет сохранен автоматически.

## Службы Google

Необходимо выполнить вход в аккаунт Google для использования Gmail™, Календаря Google™ и других приложений Google Apps™. Чтобы загрузить приложения из магазина Google Play, также будет предложено войти в свой аккаунт Google.



Примечание.

Если в телефоне не установлена SIM-карта, вы не можете использовать мобильные сети для разговоров и передачи данных, но можете подключиться к сети Wi-Fi, чтобы войти в свой аккаунт Google и пользоваться всеми функциями телефона, кроме совершения вызовов.

При первом включении телефона Android без SIM-карты будет предложено коснуться кнопки **Подключиться к Wi-Fi** для подключения к сети Wi-Fi (вместо мобильной сети), чтобы настроить свой телефон. Если у вас уже есть аккаунт Google, коснитесь кнопки **Войти** и введите имя пользователя и пароль.

## Создание аккаунта Google



Если вас еще нет аккаунта Google, его можно создать.

1. Выберите  > **Настройки** (.
2. В разделе **Аккаунты** выберите **Добавить аккаунт**.
3. Выберите **Google** для создания аккаунта Google.
4. Войдите в свой существующий аккаунт Google или выберите **Создать новый аккаунт** для создания нового аккаунта.
5. Введите ваше имя, фамилию и нажмите **ДАЛЕЕ**.
6. Введите имя пользователя (адрес электронной почты Gmail) и выберите **ДАЛЕЕ**.  
Телефон подключится к серверу Google, чтобы проверить, доступно ли имя пользователя.  
Если введенное имя пользователя уже используется, вам будет предложено выбрать другое имя.
7. Введите и подтвердите пароль аккаунта Google. Нажмите **ДАЛЕЕ**, чтобы продолжить.
8. Укажите данные для восстановления (например, номер телефона) и нажмите **ДАЛЕЕ**.
9. Прочитайте соглашение и нажмите **ПРИНИМАЮ** для завершения настройки аккаунта.
10. Нажмите **ДАЛЕЕ**.
11. Установите флажок **Подписаться на обновления**, если вы хотите получать новости и предложения Google Play, и нажмите **ДАЛЕЕ**.
12. Введите информацию о кредитной карте, чтобы активировать покупки в магазине Google Play, и нажмите **ДАЛЕЕ**. Или нажмите **Напомнить позже**, чтобы пропустить этот шаг, и нажмите **ДАЛЕЕ**.

## Использование Gmail

Gmail — это веб-служба электронной почты. При первой настройке телефона можно указать, что нужно использовать существующий аккаунт Gmail, или создать новый аккаунт. При первом запуске приложения Gmail на телефоне ваш почтовый ящик будет содержать сообщения из аккаунта Gmail в Интернете.





### Открытие приложения Gmail

Коснитесь  > **Gmail** (). Появится список входящих сообщений. Все электронные письма, которые вы решите сохранить на мобильном телефоне, попадут в папку «Входящие».





### Переключение между аккаунтами

Для переключения на другой аккаунт электронной почты коснитесь поле выбора аккаунта в левом верхнем углу экрана, затем коснитесь нужного аккаунта.



### Создание и отправка сообщений электронной почты

1. На экране «Входящие» коснитесь .
2. Введите адрес электронной почты получателя сообщения в поле **Кому**.
  - Если сообщение электронной почты отправляется нескольким получателям, разделяйте адреса электронной почты запятыми.
  - Если вы хотите отправить копию (Сс) или скрытую копию (Всс) сообщения другим получателям, коснитесь  > **Добавить копию/скрытую копию**.
3. Введите тему и текст сообщения электронной почты.  
Если требуется добавить вложение изображения, нажмите , чтобы выбрать изображение, которое необходимо вложить.
4. После создания сообщения электронной почты коснитесь .

### Ответ на письмо и пересылка писем

1. На экране «Входящие» коснитесь сообщения, на которое нужно ответить или переслать.
2. Коснитесь «Ответить» () , «Ответить всем» (  > **Ответить всем**) или «Переслать» (  > **Переслать**).
3. Выполните одно из следующих действий.
  - Если выбран вариант «Ответить» или «Ответить всем», введите текст ответа.
  - При выборе варианта «Переслать» укажите получателей сообщения и добавьте любой дополнительный текст, который вы хотите включить в перенаправляемое сообщение.
4. Нажмите .

### Поиск сообщений электронной почты

1. На экране «Входящие» коснитесь .
2. Введите ключевые слова для поиска в поле, а затем коснитесь .

### Настройка параметров Gmail



1. На экране категорий папок нажмите  > **Настройки** для настройки параметров сообщений.
2. Выберите **Общие настройки** или учетную запись электронной почты.
3. Коснитесь параметра и измените необходимые настройки.

# Использование Google Карт™

Google Карты позволяют найти ваше текущее местоположение, просматривать загруженность дорог в реальном времени (в зависимости от наличия в вашем регионе) и получать подробные указания по маршруту движения на спутниковой карте, карте трафика или картах других типов.

## Включение источников данных о местоположении

Прежде чем открыть карты, чтобы найти свое местоположение или выполнить поиск мест, необходимо включить **Местоположение** и настроить **Определение местоположения**.

1. Выберите  > **Настройки** (.
2. Коснитесь пункта **Местоположение**.
3. Установите переключатель **Местоположение** в положение **ВКЛЮЧЕНО**.
4. Нажмите **Режим** и выберите соответствующий параметр.

Примечание.

Чтобы использовать функцию навигации, необходимо выбрать режим высокой точности или режим «только устройство».

## Открытие карт

Коснитесь  > **Карты** () , чтобы запустить приложение.

Примечание.

При первом запуске приложения появится экран приветствия. Нажмите **Принять и продолжить**, чтобы продолжить работу, и следуйте инструкциям на экране для выполнения начальных настроек.

## Поиск полезных объектов

1. При просмотре карты введите место, которое вы хотите найти, в поле поиска в верхней части дисплея, а затем коснитесь .

Примечание.

Можно также выбрать один из вариантов из предложенного списка.

2. Будут показаны результаты поиска. Коснитесь маркера () , чтобы просмотреть название места.
3. Используйте экранные кнопки для просмотра местоположения на карте, прокладки маршрута и других функций.

## Прокладка маршрутов

1. При просмотре карты коснитесь .
2. Коснитесь значка автомобиля, общественного транспорта или пешехода.
3. Приложение автоматически отображает кратчайшее расстояние от вашего текущего местоположения до места назначения.

Примечание.

Если необходимо вручную ввести текущее местоположение и/или место назначения, коснитесь вашего местоположения или места назначения и введите соответствующую информацию.

4. Нажмите **НАЧАТЬ НАВИГАЦИЮ**.



Примечание.

Коснитесь  в нижней части экрана для включения и отключения голосовых подсказок, просмотра информации о дорожном движении и/или спутникового изображения карты.



## Использование YouTube™

YouTube — это бесплатный сервис потокового видео для просмотра, поиска и загрузки видеороликов.

### Открытие YouTube

Коснитесь  > **YouTube** (). Видео разделены по категориям: «Рекомендации», «Мои подписки», «Загрузки», «Просмотренные», «Посмотреть позже» и т. д.

### Поиск видео

1. На экране «YouTube» коснитесь .
2. Введите ключевое слово для поиска, а затем коснитесь .
3. Просмотрите результаты и коснитесь видео, чтобы посмотреть его.

Совет. Также есть возможность посмотреть недавно опубликованные видео. Нажмите **За все время**, а затем выберите один из доступных вариантов.

### Общий доступ к видео

1. При просмотре видео коснитесь экрана воспроизведения, а затем значка .
2. Коснитесь одного из приложений для отправки ссылки на видео.

### Добавление видео в плейлист



1. При просмотре видео коснитесь экрана воспроизведения, а затем значка .
2. Коснитесь **Создать новый плейлист**, чтобы добавить видео в плейлист.

Совет. Можно также отложить видео для просмотра позднее или добавить его в избранное, выбрав **Посмотреть позже** или **Избранное** соответственно.

## Использование Google Play

**Google Play** обеспечивает прямой доступ к приложениям и играм, которые можно загрузить и установить на свой телефон.

### Открытие Google Play

1. Коснитесь  > **Google Play** (.
2. При первом открытии **Google Play** появится окно «Условия использования». Нажмите **Принять**, чтобы продолжить.



## Поиск приложений

Существует несколько различных способов поиска приложений на главном экране **Google Play**, включая следующие.

- Список приложений по категориям. Коснитесь нужной категории и пролистайте список приложений.
- Функция поиска. Коснитесь .

Для просмотра установленных приложений коснитесь поля выбора основных категорий в верхней левой части экрана и выберите пункт **Мои приложения**.

## Установка приложения

Примечание.

Если нужно установить приложение, которое отсутствует в магазине приложений Play, коснитесь **Настройки** () > **Безопасность** и установите флажок **Неизвестные источники**, чтобы разрешить установку приложений не из магазина приложений Play.

1. Коснитесь  > **Google Play** (.

2. Коснитесь категории и выберите элемент, который нужно загрузить.

На экране подробных сведений можно просмотреть дополнительные сведения о приложении, включая общий рейтинг и комментарии пользователей. Если прокрутить вниз до раздела информации о разработчике, будут показаны другие приложения этого разработчика или ссылка на его веб-сайт.

3. Чтобы установить элемент, коснитесь **УСТАНОВИТЬ**, после чего на экране отобразятся запрошенные разрешения, а затем коснитесь **ПРИНЯТЬ**.

Примечание.

Для проверки процесса загрузки откройте панель уведомлений. Продолжительность установки зависит от размера приложения и скорости передачи данных.

## Удаление приложений

1. На экране **Google Play** коснитесь поля выбора основных категорий в верхней левой части экрана и выберите пункт **Мои приложения**.

2. Коснитесь приложения, которое нужно удалить, а затем коснитесь **УДАЛИТЬ**.

3. При появлении запроса нажмите **ОК** для удаления приложения с мобильного телефона.

Примечание.

Для управления приложениями можно также коснуться **Настройки** () > **Приложения**.

## Синхронизация информации

Некоторые приложения (например, Gmail) на телефоне обеспечивают доступ к тем же личным данным, с которыми вы работаете на ПК. Если вы добавляете, изменяете или удаляете свои данные в этих приложениях в Интернете, эти изменения отображаются и на телефоне.

Эта возможность обеспечивается посредством беспроводной синхронизации. Этот процесс происходит в фоновом режиме и не мешает использовать телефон. При синхронизации телефона в панели уведомлений появляется значок синхронизации.

## Управление аккаунтами

Контакты, электронную почту и другие данные в телефоне можно синхронизировать с несколькими аккаунтами Google или другими типами учетных записей (в зависимости от приложений, установленных на телефоне).

Например, можно начать с добавления личного аккаунта Google, чтобы всегда иметь под рукой личную почту, контакты и календарь. Затем можно добавить рабочий аккаунт для удобного доступа к рабочей почте, контактам и календарю.

### Добавление аккаунта

1. Выберите  > **Настройки** .
2. В разделе **Личное > Аккаунты** коснитесь **Добавить аккаунт**. На экране отображаются текущие настройки синхронизации и список текущих аккаунтов.  
  
Примечание.  
В некоторых случаях может потребоваться получить данные аккаунта от администратора сети. Например, необходимо знать адрес сервера или аккаунт в домене.
3. Коснитесь типа добавляемого аккаунта.
4. Следуйте инструкциям на экране для ввода обязательных и необязательных сведений об учетной записи. Большинство аккаунтов требуют указать имя пользователя и пароль, но детали зависят от типа аккаунта и конфигурации службы, к которой вы подключаетесь.
5. Настройте аккаунт. В зависимости от типа аккаунта может быть предложено указать тип синхронизируемых с телефоном данных, название аккаунта и другие сведения. По окончании ввода данных аккаунт добавляется в список на экране настроек **Аккаунты**.

### Удаление аккаунта

Можно удалить с телефона аккаунт и все связанные с ним данные, включая электронную почту, контакты, настройки и так далее. Следует учесть, что некоторые аккаунты, например первый аккаунт, в который был выполнен вход с телефона, удалить нельзя. Обратите внимание, что при удалении аккаунта удаляются все связанные с ним персональные данные.

1. На экране настроек **Аккаунты** выберите тип аккаунта.
2. Коснитесь аккаунта, который надо удалить.
3. Коснитесь  > **Удалить аккаунт**.
4. Коснитесь **Удалить аккаунт** для подтверждения необходимости удалить аккаунт.

## Настройка синхронизации аккаунта

Для всех приложений на телефоне можно настроить параметры использования передачи данных в фоновом режиме и синхронизации. Также можно настроить, какие данные синхронизируются для каждого аккаунта. Некоторые приложения, например «Контакты» и Gmail, могут синхронизировать данные из нескольких приложений. Другие, например «Календарь», синхронизируют данные только с первым аккаунтом Google, в который был выполнен вход на телефоне, или с аккаунтом, связанным именно с этим приложением. Для некоторых аккаунтов выполняется двунаправленная синхронизация: изменения, сделанные на телефоне, синхронизируются с данными в Интернете. Некоторые аккаунты поддерживают только однонаправленную синхронизацию: информация на телефоне доступна только для просмотра.

### Изменение параметров синхронизации аккаунта



1. На экране настроек **Аккаунты** выберите тип аккаунта.
2. Коснитесь аккаунта, настройки синхронизации которого вы хотите изменить. Откроется экран данных и синхронизации, отображающий список данных аккаунта, доступных для синхронизации.
3. Установите или снимите флажок для данных, синхронизируемых с телефоном.

## Использование других приложений

### Использование календаря

Приложение **Календарь** служит для создания событий и управления событиями, собраниями и встречами. В зависимости от параметров синхронизации календарь на телефоне синхронизируется с календарем в Интернете.

#### Открытие календаря

Коснитесь  > **Календарь** () , чтобы запустить приложение. Коснитесь  , чтобы открыть различные параметры просмотра и настройки.

Примечание.



Если вы используете функцию календаря впервые, проведите пальцем по экрану влево для прокрутки списка возможностей Календаря. На последней странице обзора («События из Gmail») нажмите **ОК**.

#### Создание события

1. В любом представлении календаря нажмите  , чтобы начать добавление события.
2. Введите название и местоположение события.
  - Если установлены временные рамки для события, коснитесь строк с датами и временем начала и окончания для выбора соответствующих дат и продолжительности события.
  - Если это особый случай, например день рождения или событие на весь день, включите параметр **Целый день**.
3. Выберите соответствующий часовой пояс.
4. Введите электронные адреса и описание, чтобы пригласить гостей.

5. Укажите повторение события.
6. Установите время напоминания о событии, пригласите людей, установите цвет и добавьте заметки или вложения.
7. После завершения всех настроек коснитесь **СОХРАНИТЬ**.

### Установка напоминания о событии

1. В любом представлении календаря коснитесь события, чтобы просмотреть его данные и сводку.
2. Нажмите  для начала редактирования события.
3. Коснитесь раздела напоминания () , чтобы установить время напоминания до наступления события, когда необходимо напомнить о нем. Когда придет время, вы получите уведомление о событии. Или выберите **Без уведомления** чтобы удалить напоминание.

Примечание.

Коснитесь элемента **Без уведомления**, чтобы удалить напоминание для этого события.

4. Нажмите **СОХРАНИТЬ** для сохранения изменений.

### Настройка параметров календаря



В любом представлении календаря нажмите нажмите  > **Настройки** > **Общие настройки**. Используйте следующие варианты.

- Начало недели: выберите первый день недели.
- Использовать часовой пояс устройства: включите или отключите использование устройством часового пояса мобильного телефона по умолчанию.
- Показывать номер недели: включите или отключите отображение номера недели.
- Показывать отклоненные события: включите или отключите отображение событий, которые вы отклонили.
- Продолжительность события по умолчанию: выберите продолжительность события по умолчанию.
- Уведомлять на этом устройстве: включите или отключите уведомления о событиях на этом устройстве.
- Мелодия: выберите звук, который будет звучать при получении уведомления о событии.
- Вибрация: включите или отключите вибрацию при получении уведомления о событии.
- Быстрые ответы: измените сообщения по умолчанию при отправке приглашений с информацией о событиях гостям.

## Использование будильника

Можно создать новый будильник или изменить существующий.

### Открытие будильника

Нажмите  > **Часы** () >  , чтобы использовать будильник мобильного телефона. Здесь отображается список текущих будильников.

### Добавление будильника

1. На экране списка будильников коснитесь  , чтобы добавить будильник.
2. Чтобы настроить будильник, выполните следующие действия.
  - Установите часы и минуты, выбрав соответствующее поле и переместив указатель вверх или вниз. После завершения установки времени нажмите **ОК**.

- Чтобы добавить название будильника, нажмите **Название**. Введите название, затем коснитесь кнопки **ОК**.
- Чтобы установить режим повтора, коснитесь кнопки **Повтор**. Выберите один или несколько вариантов.
- Чтобы установить мелодию, коснитесь . Коснитесь одного из вариантов, а затем кнопки **ОК**.
- Чтобы настроить вибрацию, когда звучит сигнал будильника, установите флажок **Вибросигнал**.

Примечание.

По умолчанию будильник включается автоматически.

## Калькулятор

Используйте калькулятор для решения простых арифметических задач; также доступны дополнительные функции для решения более сложных уравнений.

### Открытие калькулятора

Коснитесь  > **Калькулятор** () , чтобы запустить приложение.

## Управление мобильным телефоном

Чтобы настроить телефон, коснитесь  > **Настройки** () .

### Настройка даты и времени

При первом включении телефона будет предложено включить автоматическую настройку даты и времени по данным из сети связи.

Примечание.

Если вы выбрали автоматическое обновление времени, используя данные сети, вы не сможете выбрать дату, время и часовой пояс.

1. На экране «Настройки» выберите **Система > Дата и время**.
2. Отключите параметр **Автонастройка даты и времени**.
3. Отключите параметр **Автонастройка часового пояса**.
4. Коснитесь **Настройка даты**. На экране установки даты выберите желаемую дату и нажмите кнопку **ОК**, когда настройка будет завершена.
5. Коснитесь **Настройка времени**. На экране установки времени коснитесь поля часов или минут и переместите указатель вверх или вниз, чтобы установить время. Нажмите кнопку **ОК**, когда настройка будет завершена.
6. Нажмите **Выберите часовой пояс**, а затем выберите нужный часовой пояс из списка. Прокрутите список, чтобы увидеть больше часовых поясов.
7. Включите или отключите функцию **24-часовой формат** для переключения между 24-часовым форматом и 12-часовым форматом.
8. Коснитесь пункта **Формат даты**, чтобы выбрать, как следует отображать дату на телефоне.

## Настройка экрана

### Настройка яркости экрана

1. На экране настроек выберите **Устройство > Дисплей > Яркость**.
2. Перетащите бегунок влево, чтобы уменьшить яркость, или вправо, чтобы увеличить яркость.
3. Когда вы поднимаете палец с ползунка, выбранный уровень яркости сохраняется автоматически.

Примечание.

Включите параметр **Адаптивная регулировка**, чтобы устройство автоматически регулировало яркость экрана в зависимости от окружающего освещения.

### Автоповорот экрана

Коснитесь **При повороте устройства**, чтобы экран поворачивался при переходе телефона из горизонтальной в вертикальную ориентацию и наоборот.

### Настройка времени до отключения экрана

Если телефон находится в режиме ожидания в течение нескольких минут, его экран будет выключен для экономии заряда батареи. Чтобы увеличить или уменьшить время до выключения экрана, выполните следующие действия.

1. На экране «Настройки» выберите **Устройство > Дисплей > Спящий режим**.
2. Выберите время работы дисплея.

### Использование режима работы в перчатках

Включите режим работы в перчатках, чтобы сенсорный экран более точно реагировал при использовании телефона в перчатках.

1. На экране «Настройки» выберите **Устройство > Режим работы в перчатках**.
2. Переведите переключатель режима работы в перчатках в положение **ВКЛЮЧЕНО**.

## Настройка мелодии звонка

### Включение беззвучного режима

1. Нажмите и удерживайте кнопку **Питание**.
2. Коснитесь , чтобы включить беззвучный режим. Все звуки, за исключением мультимедиа и будильников, будут отключены.

### Регулировка громкости мелодии звонка

Громкость звонка можно настроить, находясь на главном экране или экране любого приложения (за исключением экрана во время вызова или при воспроизведении музыки или видео). Используйте кнопки громкости, чтобы отрегулировать громкость звонка до нужного уровня. Громкость звонка можно также настроить на экране настроек.

1. На экране «Настройки» выберите **Устройство > Звуки и уведомления**.
2. В разделе **Звук > Громкость звонка** перетащите ползунок для регулировки уровня громкости.

## Изменение мелодии сигнала телефона

1. На экране «Настройки» выберите **Устройство > Звуки и уведомления**.
2. Коснитесь **Рингтон**.
3. Выберите SIM-карту, для которой необходимо выбрать мелодию звонка, например SIM 1.
4. Выберите пункт **Рингтон** и коснитесь мелодии звонка, которую нужно использовать.
5. Нажмите кнопку **ОК**. При выборе мелодия воспроизводится.

## Включение вибрации телефона при входящих вызовах

На экране «Настройки» выберите **Устройство > Звуки и уведомления** и включите параметр **Вибрация при вызове**, чтобы включить вибрацию при входящих вызовах..

## Настройка программируемой кнопки

Можно назначить **программируемую** кнопку для выполнения различных функций при ее нажатии.  
См. стр. 1.

1. На экране «Настройки» выберите **Устройство > Программируемая кнопка**.
2. Выберите действие из списка, чтобы назначить его **программируемой** кнопке.
3. Нажмите кнопку **ОК**.

## Настройка служб телефона

### Включение передачи данных в роуминге

1. На экране «Беспроводные подключения и сети» выберите **Дополнительно... > Мобильные сети** и выберите SIM-карту, для которой необходимо применить функцию роуминга данных. Например, КАРТУ 2.
2. Установите флажок **Передача данных в роуминге**, чтобы включить ее.

Примечание.

Доступ к информационным услугам за границей в роуминге может привести к значительным дополнительным расходам. Узнайте стоимость передачи данных в роуминге у своего оператора связи.

### Отключение передачи данных

На экране «Беспроводные подключения и сети» выберите **Дополнительно... > Мобильные сети** и снимите флажок **Передача данных**.

## Защита мобильного телефона

### Включение PIN-кода SIM-карты

1. На экране «Настройки» коснитесь пункта **Личное > Безопасность > Настроить блокировку SIM-карты**.
2. Выберите SIM-карту, к которой необходимо применить функцию блокировки по PIN-коду. Например, КАРТУ 2.
3. Установите флажок **Заблокировать SIM-карту**.
4. Введите PIN-код SIM-карты, а затем коснитесь **ОК**.

Чтобы изменить PIN-код SIM-карты в любое время, коснитесь **Изменение PIN SIM-карты**.

Примечание.

Вы можете в любое время совершать экстренные звонки со своего телефона.

### Защита мобильного телефона с помощью блокировки экрана



Чтобы повысить безопасность данных, можно использовать блокировку экрана и/или запрос шаблона разблокировки экрана при каждом включении или выходе из спящего режима.

1. На экране «Настройки» коснитесь пункта **Личное > Безопасность > Блокировка экрана**.
2. Выберите один из доступных вариантов.
  - Проведение. Проведите по экрану к значку замка, чтобы разблокировать телефон.
  - Графический ключ. Нарисуйте на экране правильный ключ разблокировки, чтобы разблокировать телефон.
  - PIN-код. Введите PIN-код для разблокировки телефона.
  - Пароль. Введите пароль для разблокировки телефона.
3. Для завершения настройки выбранного метода следуйте инструкциям.

## Использование технологии NFC

Технология NFC позволяет обмениваться данными между двумя устройствами, оснащенными технологией NFC, при соприкосновении двух устройств или их сближении на расстояние нескольких сантиметров друг от друга.

### Включение функции NFC

1. На главном экране нажмите  > **Настройки** .
2. На экране «Беспроводные подключения и сети» выберите **Дополнительно...** и включите функцию **NFC**. Кроме того, автоматически будет включена функция **Android Beam**.

### Передача данных через NFC

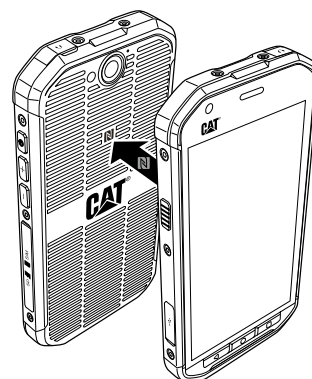

1. Включите функции NFC и Android Beam.
2. Откройте файлы, которыми вы хотите поделиться. Вы можете делиться страницами браузера, видео с YouTube, контактами и многим другим.
3. Разместите оба устройства рядом и коснитесь экрана. Приложение определит, какие данные нужно передать.





## Управление приложениями

### Просмотр установленных приложений

1. На главном экране нажмите  > **Настройки** (.
2. На экране «Настройки» коснитесь пункта **Приложения**.
3. В списке приложений выполните любое из следующих действий.
  - Нажмите  > **Сортировать по размеру**. Коснитесь приложения, чтобы просмотреть подробные сведения.
  - Выберите вкладку **ЗАГРУЖЕННЫЕ, РАБОТАЮЩИЕ** или **ВСЕ** в верхней части экрана. Коснитесь приложения, чтобы просмотреть подробные сведения.
  - Коснитесь приложения, чтобы непосредственно просмотреть сведения о нем.

### Удаление установленных приложений

1. На экране «Настройки» коснитесь пункта **Устройство > Приложения**.
2. Коснитесь приложения и затем выберите **УДАЛИТЬ > ОК** для удаления приложения с мобильного телефона.

Примечание.

Предустановленные приложения нельзя удалить.

## Способы высвобождения памяти мобильного телефона

- Добавьте скачанные приложения (необходимо добавить на карту Micro SD). Для справки см. рекомендации ниже.
- Переместите файлы и вложения электронной почты на карту памяти MicroSD.
- Удалите загруженные программы, которые больше не используются.
- Выполните сброс мобильного телефона.

Примечание.

Создайте резервную копию всех важных данных перед выполнением сброса.

Рекомендация:

Ниже представлена пошаговая инструкция по добавлению скачанных приложений на карту Micro SD.

- 1) Перейдите в меню «Настройки» и прокрутите вниз до пункта «ПРИЛОЖЕНИЯ».
- 2) В разделе «Загрузки» выберите приложение для перемещения.
- 3) Будет отображен вариант «Переместить на SD-карту». После нажатия текст на кнопке изменится на «Перемещение...».
- 4) После завершения процесса текст на кнопке изменится на «Переместить в телефон».

## Сброс мобильного телефона

### Резервное копирование настроек

Настройки телефона можно копировать на серверы Google с использованием аккаунта Google. При замене мобильного телефона настройки из резервной копии на сервере будут перенесены на новый телефон при первом входе в аккаунт Google с телефона.

1. На экране «Настройки» коснитесь пункта **Личное > Восстановление и сброс**.
2. Включите параметр **Резервное копирование данных**.

## Восстановление исходного состояния

При сбросе телефона в исходное состояние все персональные данные в памяти телефона, включая сведения об аккаунте Google, любые другие учетные записи, пользовательские настройки системы и приложений, а также все загруженные приложения будут удалены. Сброс телефона не приводит к удалению загруженных обновлений системного программного обеспечения и файлов на карте памяти microSD, таких как музыка или фотографии.

1. На экране «Настройки» выберите **Личное > Восстановление и сброс > Сброс настроек**.
2. При появлении запроса нажмите **Сброс телефона**, а затем нажмите **СТЕРЕТЬ ВСЕ**. Телефон выполнит сброс настроек к исходным значениям, а затем перезагрузится.

## Аппаратный сброс телефона

Данное устройство имеет встроенную аккумуляторную батарею, поэтому аппаратный сброс невозможно выполнить путем снятия аккумуляторной батареи. Если вам нужно перезагрузить телефон, выполните указанные ниже действия. Выполнение этих действий может быть необходимым, если телефон не заряжается даже после подключения к зарядному устройству, включенному в розетку.

Нажмите кнопку **Увеличение громкости** и кнопку **Питание** и удерживайте их в течение 10 секунд. Это приведет к выключению телефона. Сброс телефона произойдет при следующем включении.

## Просмотр электронной этикетки

Для просмотра юридической информации о телефоне выполните следующее.

1. На главном экране нажмите **⋮ > Настройки** (⚙️).
2. На экране «Настройки» выберите **Система > О телефоне > Нормативная информация**.

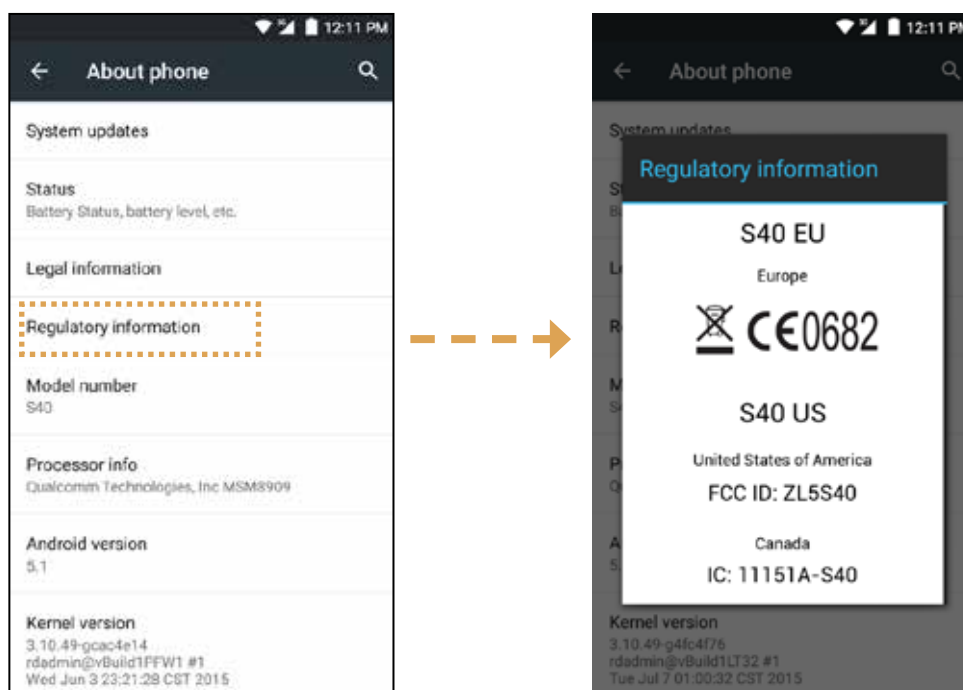

# Приложение

## Предупреждения и меры предосторожности

В данном разделе приводится важная информация об эксплуатации устройства. Здесь также приводится информация о правилах безопасной эксплуатации устройства. Перед началом использования устройства внимательно прочтите данную информацию.

### Водонепроницаемый чехол

Для обеспечения данного уровня защиты крышки USB-порта и отверстия для наушников должны быть надежно зафиксированы, а задняя крышка должна быть заблокирована и правильно установлена на устройство.

### Электронное устройство

Если использование устройства запрещено, выключите его. Не используйте данное устройство, если это может быть опасно или может стать причиной возникновения помех для других электронных устройств.

### Медицинское оборудование

Придерживайтесь правил и норм, установленных больницами и учреждениями здравоохранения. Не используйте устройство, если это запрещено.

Производители кардиостимуляторов рекомендуют использовать устройство на расстоянии не менее 15 см от кардиостимулятора, чтобы предотвратить возможное возникновение помех. Если вы используете кардиостимулятор, при разговоре держите телефон со стороны, противоположной стимулятору, и не носите телефон в нагрудном кармане.

### Потенциально взрывоопасная среда

Выключайте телефон в потенциально взрывоопасных условиях и придерживайтесь всех правил и инструкций. Потенциально взрывоопасными считаются и те участки, на которых рекомендуется выключать двигатель автомобиля. Образование искр в такой среде может стать причиной взрыва или возгорания, что приведет к телесным повреждениям или даже гибели людей. Не включайте телефон на заправках. Придерживайтесь ограничений по использованию радиооборудования на топливных складах, объектах хранения и распределения топлива, а также на химических заводах. Кроме того, придерживайтесь ограничений, установленных в местах проведения взрывных работ. Перед использованием устройства убедитесь, что вы не находитесь в потенциально взрывоопасной среде; такие места часто, но не всегда, четко обозначены. К таким местам относится подпалубное пространство кораблей, места хранения или транспортировки химических веществ, а также зоны, в которых в воздухе содержатся химические вещества или такие частицы, как зерно, пыль или металлический порошок. Узнайте у производителя автомобилей, работающих на сжиженном горючем газе (пропане или бутане), можно ли использовать данный телефон вблизи автомобиля.

### Безопасность дорожного движения

При использовании данного устройства придерживайтесь местных законов и правил. Кроме того, при использовании телефона в процессе управления автомобилем придерживайтесь следующих правил.

Сконцентрируйтесь на вождении. Вы несете ответственность за безопасное вождение.

Не разговаривайте по телефону при управлении автомобилем. Используйте гарнитуру.

Если вам нужно позвонить или ответить на звонок, перед использованием телефона припаркуйте машину на обочине.

Радиосигналы могут влиять на работу электронных систем автотранспортных средств. Подробную информацию можно получить у производителя транспортного средства.

В автомобиле никогда не кладите устройство на подушку безопасности или в зоне раскрытия подушки безопасности. В противном случае при раскрытии подушки безопасности устройство может сильно ударить вас.

Не используйте устройство во время полета в самолете. Перед посадкой в самолет выключите устройство. Использование беспроводных устройств на борту самолета может повлиять на работу систем самолета и нарушить работу беспроводной связи. Это также может являться незаконным.

## **Условия эксплуатации**

Не используйте и не заряжайте устройство в пыльных, влажных и грязных местах или местах с магнитными полями. Это может привести к неисправности электроцепи.

Устройство соответствует техническим требованиям к радиосигналам, когда оно подносится к уху или используется на расстоянии 1,5 см от тела. Убедитесь, что аксессуары для устройства, такие как чехол, не имеют металлических компонентов. Соблюдая приведенные выше требования, держите устройство на расстоянии 1,5 см от вашего тела.

В грозу не используйте устройство во время зарядки, чтобы предотвратить опасность, связанную с ударом молнии.

Во время звонка не касайтесь антенны. Прикосновение к антенне может повлиять на качество вызова и стать причиной повышенного энергопотребления. Следовательно, сократится время работы в режиме разговора и в режиме ожидания.

При использовании данного устройства придерживайтесь местных законов и правил, а также соблюдайте права на неприкосновенность личной жизни и другие законные права.

Окружающая температура при зарядке устройства должна составлять от 0 до 40 °C. При работе от батареи устройство должно использоваться с температурой окружающей среды от -10 до 55 °C.

## **Предотвращение повреждения слуха**

Использование наушников на высокой громкости может повредить ваш слух. Чтобы избежать повреждения слуха, снизьте громкость наушников до безопасного и комфортного уровня.

## **Безопасность детей**

Соблюдайте все меры предосторожности, связанные с безопасностью детей. Не разрешайте детям играть с телефоном или с аксессуарами, включая детали, которые могут отделяться от телефона, так как это может быть опасным и представлять угрозу удушья. Не разрешайте маленьким детям играть с устройством и аксессуарами.

## **Аксессуары**

Используйте только те аккумуляторы, зарядные устройства и аксессуары, которые одобрены производителем для использования с данной моделью устройства. Использование любых других типов зарядных устройств или аксессуаров может привести к аннулированию гарантии на устройство, может являться нарушением местных правил и законов и представлять опасность. Информацию о доступности одобренных аккумуляторных батарей, зарядных устройств и аксессуаров в вашем регионе можно получить у вашего дилера.

## **Аккумуляторная батарея и зарядное устройство**

Когда зарядное устройство не используется, отключите его от розетки и от телефона.

Аккумуляторную батарею можно заряжать и разряжать сотни раз до полного износа.

Используйте источник питания переменного тока, соответствующий требованиям, указанным в технических характеристиках зарядного устройства. Неправильное напряжение питания может привести к возгоранию или неисправности зарядного устройства.

В случае утечки электролита аккумуляторной батареи избегайте его контакта с кожей и глазами. При попадании электролита на кожу или в глаза немедленно промойте глаза проточной водой и обратитесь к врачу.

В случае обнаружения деформации аккумуляторной батареи, изменения цвета или чрезмерного нагрева при зарядке немедленно прекратите использование устройства. Иначе это может привести к утечке содержимого аккумуляторной батареи, чрезмерному нагреву, взрыву или возгоранию.

Если кабель питания поврежден (например, провод обнажен или порван) или вилка отходит, немедленно прекратите использование кабеля. В противном случае использование неисправного кабеля может привести к поражению электрическим током, короткому замыканию зарядного устройства или возгоранию.

Не помещайте устройство в огонь, так как оно может взорваться. Поврежденные аккумуляторные батареи также могут взорваться.

Не изменяйте, не переделывайте, не пытайтесь вставлять посторонние предметы в устройство, не погружайте в воду и не подвергайте воздействию воды или других жидкостей, огня, не используйте в условиях, которые могут привести к взрыву или другим опасностям.

Не роняйте устройство. Если после падения на твердую поверхность возникли подозрения в неисправности устройства, отнесите его в специализированный сервисный центр для проверки.

Неправильное использование может привести к возгоранию, взрыву или другим опасностям.

Утилизируйте использованные устройства в соответствии с местными правилами.

Данный телефон можно подключать только к устройствам с маркировкой USB-IF или соответствующим техническим характеристикам USB-IF.

Выходная мощность зарядного устройства составляет 5 В постоянного тока (1 А).

**ВНИМАНИЕ. ПРИ ИСПОЛЬЗОВАНИИ АККУМУЛЯТОРНОЙ БАТАРЕИ НЕПРАВИЛЬНОГО ТИПА СУЩЕСТВУЕТ ОПАСНОСТЬ ВЗРЫВА. УТИЛИЗИРУЙТЕ ИСПОЛЬЗОВАННЫЕ АККУМУЛЯТОРНЫЕ БАТАРЕИ СОГЛАСНО ИНСТРУКЦИЯМ.**

## **Очистка и техническое обслуживание**

Зарядное устройство не является водонепроницаемым. Оно должно быть сухим. Держите зарядное устройство вдали от воды или пара. Не прикасайтесь к зарядному устройству мокрыми руками, в противном случае это может привести к короткому замыканию, неисправности устройства и к поражению электрическим током.

Не помещайте телефон и зарядное устройство в те места, где они могут быть повреждены. Это может привести к утечке аккумуляторной батареи, неисправности устройства, чрезмерному нагреву, возгоранию или взрыву.

Не кладите магнитные носители информации (магнитные карты и гибкие диски) рядом с телефоном. Излучение от телефона может стереть информацию, хранимую на таких устройствах.

Не оставляйте телефон и зарядное устройство в местах с чрезмерно высокой или чрезмерно низкой температурой. В таких условиях устройства могут неправильно работать, что может привести к возгоранию или взрыву. Температура ниже 0 °C может повлиять на рабочие характеристики аккумуляторной батареи.

Не кладите острые металлические предметы, например булавки, рядом с динамиком. Динамик может притянуть такие предметы, что может стать причиной травм во время разговора по телефону.

Перед очисткой или техническим обслуживанием телефона выключите его и отсоедините от зарядного устройства.

Не используйте химические моющие вещества, порошки или другие химические вещества (например, спирт и бензин) для очистки телефона и зарядного устройства. Это может привести к повреждению деталей устройства и возгоранию. Очистить устройство можно мягкой антистатической салфеткой.

Не разбирайте устройство или аксессуары. Это может привести к аннулированию гарантии на устройство и аксессуары, при этом производитель не обязан оплачивать ущерб.

Если экран телефона разбит при ударе о твердые предметы, не трогайте и не пытайтесь снять поврежденную часть. В таком случае немедленно прекратите использование устройства и обратитесь в авторизованный сервисный центр.

## Совместимость со слуховыми аппаратами

### Правила эксплуатации беспроводных устройств

Используемые в данном телефоне беспроводные технологии были проверены и одобрены для использования со слуховыми аппаратами. Но в данном телефоне также могут использоваться более новые беспроводные технологии, которые еще не были проверены на предмет использования со слуховыми аппаратами. Важно тщательно изучить различные функции данного телефона в различных местах, используя ваш слуховой аппарат или кохлеарный имплантат, чтобы определить наличие слышимых звуковых помех. Сведения о совместимости со слуховыми аппаратами можно получить у поставщика услуг или производителя телефона. По вопросам возврата или обмена устройства обратитесь к поставщику услуг или продавцу телефона.

Федеральная комиссия по связи США (FCC) установила требования к совместимости цифровых беспроводных мобильных устройств со слуховыми аппаратами и другими вспомогательными устройствами слуха.

Производители беспроводных телефонов разработали систему классификации своих устройств, которая помогает людям, использующим слуховые аппараты, определить совместимость мобильных устройств с их слуховыми аппаратами.

Данная классификация не является гарантией совместимости. Результаты могут отличаться в зависимости от типа слухового аппарата и степени потери слуха. Если при разговоре по телефону в вашем слуховом аппарате возникают помехи, вы не сможете нормально пользоваться телефоном. Лучший способ узнать, соответствует ли телефон вашим потребностям, — это попробовать использовать его с конкретным слуховым аппаратом.

**М-рейтинг.** Телефоны с рейтингом M3 или M4 отвечают требованиям Федеральной комиссии по связи США и вызывают меньше помех в слуховых аппаратах, чем телефоны, не имеющие такого рейтинга. Рейтинг M4 лучше/выше рейтинга M3.

**Т-рейтинг.** Телефоны с рейтингом T3 или T4 отвечают требованиям Федеральной комиссии по связи США и являются более предпочтительными для использования со слуховыми аппаратами с индукционной катушкой («Т-переключатель» или «телефонный коммутатор»), чем телефоны, не имеющие такого рейтинга. Рейтинг T4 лучше/выше рейтинга T3. (Следует учесть, что не во всех слуховых аппаратах имеется индукционная катушка).

Согласно тестированию М-рейтинг и Т-рейтинг данного устройства (FCC ID: ZL5S40): M3 и T3.

## Экстренные вызовы

Вы можете использовать данное устройство для экстренных вызовов, когда оно находится в зоне обслуживания. Нельзя гарантировать успешность такого вызова при любых условиях. Для важных вызовов нельзя полагаться исключительно на данное устройство.

## Заявление о соответствии требованиям Федеральной комиссии по связи США (FCC)

Данный мобильный телефон соответствует положениям части 15 правил FCC. Его эксплуатация разрешена при соблюдении двух условий: (1) данное устройство не должно создавать вредных помех; и (2) данное устройство должно выдерживать любые помехи, включая те, которые могут стать причиной сбоев в работе.

Антенна, используемая для данного радиопередатчика, не должна быть совмещенной с другой антенной или передатчиком или взаимодействовать с ними.

**Примечание.** Выбор кода страны касается только моделей не для рынка США и доступен не для всех моделей для рынка США. Согласно правилам FCC все товары с технологией беспроводного доступа, продающиеся в США, должны работать только в каналах связи США.

Данный телефон прошел проверку и соответствует ограничениям для класса В цифровых устройств согласно положениям части 15 правил FCC. Данные ограничения разработаны для обеспечения разумной защиты против вредных помех в жилых помещениях. Такое оборудование создает, использует и может излучать радиочастотную энергию и при установке и использовании без соблюдения инструкций может

создать вредные помехи для радиосвязи. Однако нет никакой гарантии того, что помехи не возникнут в каком-либо отдельном случае. Если данное устройство создает помехи для радио или телевизора, что можно определить, включив и выключив устройство, пользователь может попытаться устранить помехи одним из следующих способов:

- поменять ориентацию или место расположения принимающей антенны;
- увеличить расстояние между устройством и приемником;
- подключить устройство к розетке в цепи, отличающейся от той, к которой подключен приемник;
- обратиться к дилеру или опытному специалисту по радио/ТВ.

Изменения, не одобренные стороной, отвечающей за соответствие данным правилам, могут лишить пользователя права на использование данного устройства.

## **Заявление министерства промышленности Канады**

Данное устройство соответствует стандартам (RSS) министерства промышленности Канады, не требующим лицензирования. Его эксплуатация разрешена при соблюдении двух условий:

- (1) данное устройство не должно создавать вредных помех; и
- (2) данное устройство должно выдерживать любые помехи, включая те, которые могут стать причиной сбоев в работе.

Данное устройство соответствует стандартам (RSS) министерства промышленности Канады, не требующим лицензирования. Его эксплуатация разрешена при соблюдении двух условий:

- (1) данное устройство не должно создавать вредных помех; и
- (2) данное устройство должно выдерживать любые помехи, включая те, которые могут стать причиной сбоев в работе.

Этот цифровой аппарат класса В соответствует канадскому стандарту CAN ICES-3(B)/NMB-3(B).

Данное устройство соответствует стандарту RSS-310 министерства промышленности Канады. Использовать данное устройство можно при условии, что оно не создает вредных помех.

Данное устройство соответствует стандарту RSS-310 министерства промышленности Канады. Использовать данное устройство можно при условии, что оно не создает вредных помех.

### **Заявление о воздействии радиоволн**

Данное устройство соответствует ограничениям Канады по радиочастотному облучению для переносных устройств, установленным для неконтролируемой среды, и является безопасным для запланированной эксплуатации, описанной в данном руководстве. Еще большего уменьшения воздействия радиоволн можно достичь, используя устройство как можно дальше от тела пользователя или снизив выходную мощность устройства, если такая функция доступна.

### **Заявление о воздействии радиоволн**

Данное устройство соответствует ограничениям Канады по радиочастотному облучению для переносных устройств, установленным для неконтролируемой среды, и является безопасным для запланированной эксплуатации, описанной в данном руководстве. Еще большего уменьшения воздействия радиоволн можно достичь, используя устройство как можно дальше от тела пользователя или снизив выходную мощность устройства, если такая функция доступна.

Данное устройство и его антенна не должны быть совмещены с другой антенной или передатчиком или взаимодействовать с ними, кроме прошедших проверку встроенных радиоприемников. Функция выбора кода страны отключена для товаров, предназначенных для рынков США/Канады.

Данное устройство и его антенна не должны быть совмещены с другой антенной или передатчиком или взаимодействовать с ними, кроме прошедших проверку встроенных радиоприемников. Функция выбора кода страны отключена для товаров, предназначенных для рынков США/Канады.

## Информация об уровне радиочастотного излучения (показатель SAR)

Данное устройство отвечает требованиям правительства по ограничению воздействия радиоволн.

Данное устройство разработано и изготовлено с учетом ограничений воздействия радиочастотного излучения, установленных Федеральной комиссией правительства по связи США.

Что касается использования вблизи тела, данное устройство было проверено и отвечает рекомендациям FCC в отношении воздействия радиочастотного излучения и может использоваться с аксессуарами, которые не содержат металла, при расположении аппарата на расстоянии не менее 1 см от тела. Использование других аксессуаров не гарантирует соответствие рекомендациям FCC в отношении воздействия радиочастотного излучения.

Предельный удельный коэффициент поглощения (SAR), установленный FCC, составляет 1,6 Вт/кг.

SKU США:

Самые высокие значения удельного коэффициента поглощения согласно нормам FCC для данного телефона указаны ниже.

Удельный коэффициент поглощения для головы: 0,96 Вт/кг

Удельный коэффициент поглощения для тела: 1,33 Вт/кг

Для снижения уровня излучения соблюдайте следующие правила:

- (i) используйте мобильный телефон в условиях хорошего приема сети;
- (ii) используйте гарнитуру;
- (iii) во время беременности держите мобильный телефон дальше от живота;
- (iv) не держите телефон возле половых органов.

Устройство, проходящее проверку по стандарту EN 60950-1:2006, обязательно должно пройти проверку звука по стандарту EN 50332.

Данное устройство было проверено на соответствие требованию к уровню звукового давления, изложенному в стандартах EN 50332-1 и/или EN 50332-2. Не включайте надолго высокий уровень громкости во время использования наушников или гарнитуры во избежание смещения слухового порога.



## Предотвращение потери слуха

Требование о предупреждении согласно стандарту EN 60950-1:A2.



Не включайте надолго высокий уровень громкости, чтобы не повредить органы слуха.

**Примечание.** Во Франции наушники к данному устройству были проверены на соответствие требованию к уровню звукового давления, изложенному в стандарте EN 50332-1: 2013 и/или EN50332-2: 2013, что требуется статьей L.5232-1 законодательства Франции.

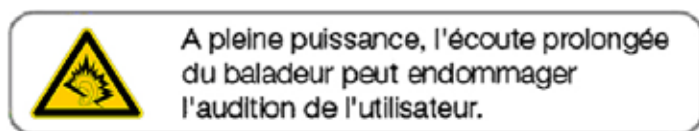

## Декларация о соответствии

Соответствует основным требованиям статьи 3 директивы CE 1999/5 об окончательном радио- и телекоммуникационном оборудовании, если используется по назначению и в соответствии со следующими стандартами:

### 1. Здравоохранение (статья 3.1(a) директивы об окончательном радио- и телекоммуникационном оборудовании)

- EN 62311: 2008, EN 50360:2001/A1:2012, EN 50566:2013/AC:2014
- EN 62209-1:2006, EN 62209-2:2010
- EN 62479:2010

### 2. Безопасность (статья 3.1(a) директивы об окончательном радио- и телекоммуникационном оборудовании)

- EN 60950-1:2006/A11:2009+A1:2010+A12:2011+A2:2013
- EN 50332-1:2013, 50332-2:2013

### 3. Электромагнитная совместимость (статья 3.1(b) директивы об окончательном радио- и телекоммуникационном оборудовании)

- EN 301 489-1 версии 1.9.2, EN 301 489-3 версии 1.6.1
- EN 301 489-7 версии 1.3.1, EN 301 489-17 версии 2.2.1, EN 301 489-24 версии 1.5.1
- EN 55022:2010/AC:2011, класс B, EN55024:2010

### 4. Использование спектра радиочастот (статья 3.2 директивы об окончательном радио- и телекоммуникационном оборудовании)

- EN 301 511 версии 9.0.2, EN 301 908-1 версии 7.1.1
- EN 301 908-2 версии 6.2.1, EN 301 908-13 версии 6.2.1
- EN 300 328 версии 1.9.1
- EN 300 440-1 версии 1.6.1, EN 300 440-2 версии 1.4.1
- EN 302 291-1 версии 1.1.1, EN 302 291-2 версии 1.1.1
- EN 300 330-1 версии 1.8.1, EN 300 330-2 версии 1.6.1

### 5. Директива ЕС об ограничении использования некоторых вредных веществ в электрическом и электронном оборудовании (2011/65)

- EN 50581: 2012

CE 0682

## Соответствие требованию СЕ к удельному коэффициенту поглощения

Данное устройство отвечает требованиям ЕС (1999/5) к ограничению воздействия на население электромагнитных полей путем охраны здоровья.

Данные ограничения являются частью комплексных рекомендаций по охране здоровья населения. Данные рекомендации были разработаны и проверены независимыми научными организациями в ходе регулярных и тщательных научных исследований. Единицей измерения ограничения, рекомендованного Европейским советом, для мобильных устройств является удельный коэффициент поглощения (SAR), и он составляет примерно 2,0 Вт/кг на 10 грамм ткани. Данный коэффициент соответствует требованиям международной комиссии по защите от неионизирующих излучений.

Что касается использования вблизи тела, данное устройство было проверено и отвечает рекомендациям международной комиссии по защите от неионизирующих излучений и европейским стандартам EN 62311 и EN 62209-2 в отношении использования специализированных аксессуаров. Использование других аксессуаров, содержащих металл, не гарантирует соответствие рекомендациям международной комиссии по защите от неионизирующих излучений.

Удельный коэффициент поглощения измеряется при удалении устройства на расстояние 1,5 см от тела во время передачи данных на самом высоком уровне выходной мощности во всех частотных диапазонах мобильного устройства.

Расстояние между устройством и телом должно составлять 1,5 см.

Самые высокие значения удельного коэффициента поглощения согласно нормам СЕ для данного телефона указаны ниже.

Удельный коэффициент поглощения для головы: 0,609 Вт/кг

Удельный коэффициент поглощения для тела: 0,429 Вт/кг

## Информация об утилизации и переработке

Данный значок на устройстве (и аккумуляторных батареях) означает, что их нельзя утилизировать вместе с бытовыми отходами. Не выбрасывайте данное устройство или аккумуляторные батареи на несортируемые муниципальные свалки. По истечении срока службы устройство (и аккумуляторные батареи) нужно передать в сертифицированный пункт сбора для дальнейшей надлежащей утилизации.

Подробную информацию о правилах утилизации устройства или аккумуляторных батарей можно получить в местной городской администрации, в службе утилизации бытовых расходов или в розничном магазине, где вы купили данное устройство.

Утилизация данного оборудования должна выполняться согласно директиве Европейского союза по утилизации отработавшего электрического и электронного оборудования. Электрическое и электронное оборудование и аккумуляторные батареи нужно утилизировать отдельно от других отходов с целью снизить потенциальное экологическое влияние любых вредных веществ на здоровье человека.

### Снижение содержания вредных веществ

Данное устройство соответствует техническому регламенту ЕС «Порядок государственной регистрации, экспертизы и лицензирования химических веществ» (№ 1907/2006 Европейского парламента и совета) (регламент REACH) и директиве ЕС по ограничению использования некоторых вредных веществ в электрическом и электронном оборудовании (директива 2011/65 Европейского парламента и совета). Подробную информацию о соответствии данного устройства регламенту REACH см. на сайте [www.catphones.com/certification](http://www.catphones.com/certification). Рекомендуем регулярно посещать данный сайт, чтобы быть в курсе новой информации.

## **Соответствие требованиям ЕС**

Настоящим изготовитель заявляет о соответствии данного устройства требованиям и другим соответствующим положениям директивы ЕС 1999/5.

С декларацией о соответствии можно ознакомиться на сайте: [www.catphones.com/certification](http://www.catphones.com/certification).

0678

Примечание. Придерживайтесь законодательства страны, в которой используется данное устройство. Использование данного устройства в некоторых странах-членах Европейского союза (ЕС) может быть ограничено.

Примечание. Данное устройство может использоваться во всех странах-членах ЕС.

Франция. Использование вне помещений ограничивается 10 мВт эквивалентной мощности изотропного излучения в диапазоне 2454–2483,5 МГц. Италия. Для частного использования требуется общее разрешение, если широкополосная антенная система/локальная радиосеть используется вне частной территории.

Для общественного использования требуется общее разрешение. Люксембург. Требуется общее разрешение на предоставление сетевых услуг.

Норвегия. Этот подраздел не касается географической области, расположенной в радиусе 20 км от центра Нью-Олесунна.

V100R001B03\_01

## **Правовая идентификация в отношении Google**

Android, Google, Google Play и другие товарные знаки являются товарными знаками корпорации Google Inc.