



www.philips.com/welcome

| | | |
|----|--|----|
| RU | Руководство пользователя | 1 |
| | Обслуживание покупателей и гарантийное обслуживание | 24 |
| | Поиск и устранение неисправностей и ответы на часто задаваемые вопросы | 29 |

Содержание

| | |
|--|-----------|
| 1. Важная информация | 1 |
| 1.1 Указания по мерам безопасности и техническому обслуживанию | 1 |
| 1.2 Условные обозначения | 2 |
| 1.3 Утилизация изделия и упаковочного материала | 3 |
| 2. Настройка монитора | 4 |
| 2.1 Установка | 4 |
| 2.2 Эксплуатация монитора | 6 |
| 2.3 Функция MultiView | 10 |
| 2.4 Для монтажа VESA снимите подставку в сборе | 12 |
| 2.5 Знакомство с Mobile High-Definition Link (MHL) | 13 |
| 3. Оптимизация изображения | 14 |
| 3.1 SmartImage | 14 |
| 3.2 SmartContrast | 15 |
| 4. Технические характеристики | 16 |
| 4.1 Разрешение и стандартные режимы | 19 |
| 5. Управление питанием | 20 |
| 6. Обслуживание покупателей и гарантийное обслуживание | 21 |
| 6.1 Политика компании Philips в отношении дефектов пикселей на мониторах с плоскими экранами | 21 |
| 6.2 Обслуживание покупателей и гарантийное обслуживание | 24 |
| 7. Поиск и устранение неисправностей и ответы на часто задаваемые вопросы | 29 |
| 7.1 Поиск и устранение неисправностей | 29 |
| 7.2 Общие вопросы | 30 |
| 7.3 Ответы на часто задаваемые вопросы по Multiview | 33 |

1. Важная информация

Данное электронное руководство пользователя предназначено для любых пользователей мониторов Philips. Перед использованием монитора прочтите данное руководство. Руководство содержит важную информацию и примечания относительно эксплуатации монитора.

Данная гарантия фирмы Philips действительна при условии, что изделие использовалось с соблюдением установленных правил в целях, для которых оно предназначено, эксплуатировалось в соответствии с инструкцией по эксплуатации и при условии предоставления оригинала счета-фактуры или кассового чека с указанием даты покупки, названия компании-дилера, модели и заводского номера изделия.

1.1 Указания по мерам безопасности и техническому обслуживанию

Предупреждения

Использование функций, органов управления или операций регулировки, отличных от указанных в данном документе, может привести к поражению электрическим током и опасным ситуациям, связанным с электрическими и/или механическими компонентами.

Прочитайте и неукоснительно соблюдайте приведенные ниже инструкции при подключении и эксплуатации монитора.

Эксплуатация

- При установке монитора удостоверьтесь, что штепсельная вилка и электрическая розетка находятся в легкодоступном месте.
 - В случае выключения монитора отсоединением шнура питания или кабеля питания постоянного тока подождите 6 секунд, перед тем как снова подсоединять шнур питания или кабель питания постоянного тока, чтобы не вызвать сбоев в работе устройства.
 - Всегда используйте только специальный шнур питания, поставляемый компанией Philips. При утере шнура питания обратитесь в местный сервисный центр. (См. раздел «Центр информации для потребителей»)
 - Не подвергайте монитор воздействию сильной вибрации или сильным ударам во время работы.
 - Не допускайте падения монитора или ударов по нему во время эксплуатации или транспортировки.
- ### Техническое обслуживание
- Во избежание возможных повреждений не давите сильно на ЖК-панель. При перемещении удерживайте монитор за рамку, не поднимайте его, держась руками или пальцами за ЖК-панель.
 - Если монитор не будет использоваться в течение длительного времени, отключите монитор от электрической сети питания.
 - Отключите монитор от электрической сети питания перед чисткой. Чистку следует выполнять влажной тканью. Экран можно протирать сухой тканью при выключенном питании. Запрещается использовать для очистки монитора органические растворители, например спирт или жидкости на основе аммиака.
 - Во избежание поражения электрическим током или серьезного повреждения монитора, примите меры по его защите от попадания пыли, дождя, воды или чрезмерной влажности.
 - Если монитор намок, как можно скорее протрите его сухой тканью.
 - При попадании в монитор посторонних веществ или воды немедленно выключите питание и отсоедините шнур питания. Затем

1. Важная информация

удалите постороннее вещество или воду и отправьте монитор в сервисный центр.

- Не храните и не используйте монитор в местах, подверженных воздействию прямых солнечных лучей, повышенной или пониженной температуры.
- Для поддержания оптимальных характеристик монитора и продления срока его службы эксплуатируйте монитор в помещении, соответствующем следующим требованиям к температуре и влажности.
 - Температура: 0-40°C
 - Относительная влажность: 20 - 80% относительной влажности

Важная информация о «выгоревшем», или «фантомном» изображении

- Обязательно запускайте экранную заставку, если монитор остается без присмотра. Если монитор используется для показа статического изображения, запустите приложение для периодического обновления экрана. Непрерывное воспроизведение статических изображений в течение продолжительного периода времени может привести к «выгоранию» экрана, также известному как «остаточное» или «фантомное» изображение на экране.
- «Выгорание» экрана, «остаточное» или «фантомное» изображение является широко известной особенностью ЖК-мониторов. В большинстве случаев «выгорание», «остаточное» или «фантомное» изображение постепенно исчезнет после выключения питания.

Предупреждение!

Если не использовать экранную заставку или приложение для периодического обновления экрана, могут появиться серьезные признаки «выгорания», «остаточного» или «фантомного» изображения, от которых будет невозможно избавиться. Типы повреждения, указанные выше, не попадают под действие гарантии. Типы повреждения, указанные выше, под гарантию не попадают.

Ремонт

- Крышку корпуса должен открывать только квалифицированный специалист сервисной службы.
- При необходимости получения документации по ремонту или интеграции в другие системы обратитесь в местный сервисный центр. (См. раздел «Центр информации для потребителей»)
- Для получения информации о транспортировке монитора см. раздел «Технические характеристики».
- Не оставляйте монитор в машине или багажнике, которые находятся под воздействием прямого солнечного света.

Примечание

Обратитесь к специалисту сервисного центра в случае появления неполадок в работе монитора или если вы не уверены, какую процедуру следует выполнить в соответствии с инструкцией по эксплуатации.

1.2 Условные обозначения

В следующих подразделах приведено описание условных обозначений, использующихся в данном документе.

Примечания, предупреждения и предостережения

В данном руководстве отдельные фрагменты текста могут сопровождаться символами или выделяться жирным шрифтом или курсивом. Эти фрагменты представляют собой примечания, предостережения или предупреждения, которые используются следующим образом.

Примечание

Этот символ указывает на важную информацию и рекомендации, которые позволяют лучше использовать компьютерную систему.

Внимание!

Этот символ указывает на информацию, которая позволит избежать возможных повреждений аппаратного обеспечения или потери данных.

Предупреждение!

Этот символ указывает на потенциальные риски телесных повреждений и меры по их предупреждению.

Некоторые предупреждения могут быть в другом формате и не сопровождаться символом. В таких случаях конкретная форма отображения предостерегающей информации должна подлежать определению соответствующим регламентирующим органом.

1.3 Утилизация изделия и упаковочного материала

Утилизация отходов электрического и электронного оборудования (WEEE)



Данная маркировка на устройстве или его упаковке показывает, что согласно Европейской директиве 2012/19/EU, регулирующей утилизацию отработанных электрических и электронных приборов, данное устройство запрещается утилизировать вместе с обычными бытовыми отходами. Вы обязаны утилизировать данное оборудование через указанные пункты сбора отработанного электрического и электронного оборудования. Чтобы узнать адреса пунктов сбора отработанного электрического и электронного оборудования, обратитесь в местное государственное учреждение, организацию по утилизации отходов, обслуживающую ваше домашнее хозяйство, либо в магазин, в котором было приобретено устройство.

Ваш новый монитор содержит материалы, подлежащие вторичной переработке и повторному использованию. Отправьте свое устройство в специализированную компанию по вторичной переработке. Это поможет

увеличить объем материалов многократного применения и уменьшит количество утилизируемых отходов.

Устройство не содержит лишних упаковочных материалов. Мы приложили максимум усилий для того, чтобы упаковка без труда разделялась на моно-материалы.

Чтобы узнать о местных нормах и правилах утилизации старого монитора и упаковки, обратитесь к своему торговому представителю.

Информация для покупателей о возврате/ вторичной переработке

Компания Philips ставит перед собой технически и экономически осуществимые цели для оптимизации экологических показателей изделий, услуг и деятельности организации.

Уже на этапах планирования, проектирования и производства Philips подчеркивает важность создания изделий, которые можно без труда перерабатывать. В компании Philips управление всем сроком службы главным образом связано с участием в государственной инициативе возврата товаров и программах по вторичной переработке при каждой возможности, предпочтительно при сотрудничестве с конкурентами, перерабатывающими все материалы (устройства и соответствующий упаковочный материал), в соответствии со всеми законами об охране окружающей среды и программой возврата изделий подрядной компании.

Монитор изготовлен из высококачественных материалов и компонентов, которые подлежат вторичной переработке и использованию.

Для просмотра подробной информации о программах вторичной переработки перейдите по следующей ссылке:

<http://www.philips.com/a-w/about/sustainability.html>

2. Настройка монитора

2.1 Установка

1 Комплект поставки

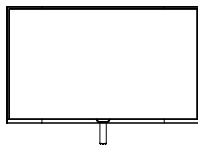

* CD

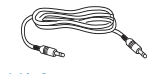
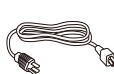

* Кабель передачи звука

* Кабель USB

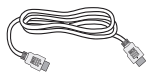

* кабель DP

* VGA

* HDMI

* Зависит от конкретного региона.

2 Установка основания

1. Осторожно положите монитор экраном вниз на мягкую ровную поверхность так, чтобы не поцарапать и не повредить экран.

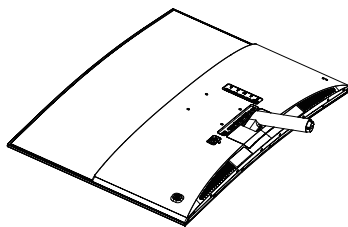

2. Удерживая основание обеими руками, хорошо вставьте ее в стойку.

- (1) Осторожно прикрепите основание на стойку так, чтобы защелка зафиксировала основание.

- (2) Пальцами затяните винт в нижней части основания, чтобы хорошо закрепить основание на стойке.

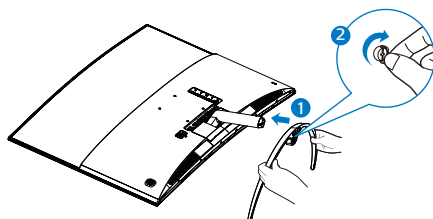

⚠ Предупреждение!

Это устройство имеет изогнутую форму. Прикрепляя или снимая основание, подстелайте под монитор защитный материал и не давите на него во избежание повреждений.

3 Подключение к ПК

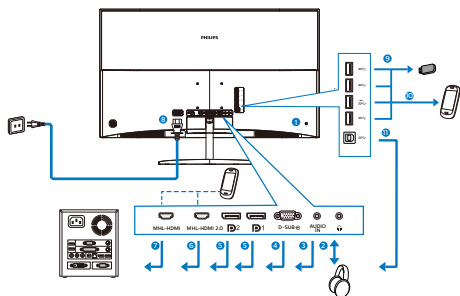

- ❶ Противокражный замок Kensington
- ❷ Гнездо для наушников
- ❸ Аудио вход
- ❹ Вход VGA
- ❺ Входной порт дисплея
- ❻ Вход MHL-HDMI 2.0
- ❼ Вход MHL-HDMI 1.4
- ❽ Вход питания переменного тока
- ❾ Разъем USB типа B
- ❿ Быстрое зарядное устройство USB
- ⓫ Разъем USB типа A

Подключение к ПК

1. Подключите шнур питания к разъему на задней панели монитора.
2. Выключите компьютер и отсоедините кабель питания.
3. Подсоедините сигнальный кабель монитора к видеоразъему на задней панели компьютера.
4. Вставьте шнур питания компьютера и монитора в розетку.
5. Включите компьютер и монитор. Если на монитор выводится изображение, установка завершена.

2.2 Эксплуатация монитора

1 Назначение кнопок управления

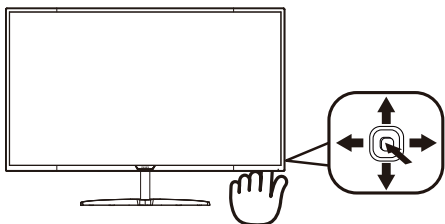

| | | |
|---|--|--|
| 1 | | Чтобы выключить питание монитора, нажмите и удерживайте кнопку в течение 3 секунд. Нажмите кнопку, чтобы включить питание монитора. |
| 2 | | Доступ к экранному меню. Подтверждение настройки экранного меню. |
| 3 | | Клавиша пользовательской настройки. Назначьте «клавишу пользователя» в экранном меню для выполнения пользовательской настройки. Настройка экранного меню. |
| 4 | | PIP/PBP 2Win/PBP 4Win/Swap (Замена)/Off (Выкл.) Настройка экранного меню. |
| 5 | | Горячая клавиша функции SmartImage. Можно выбрать один из семи режимов: Office (Работа с документами), Photo (Просмотр изображений), Movie (Фильм), Game (Игра), Economy (Экономичный), SmartUniformity и Off (Выкл.) Возврат на предыдущий уровень экранного меню. |

2 Настройте собственную клавишу "User Key" (Клавиша пользователя)

Клавиша "User Key" (Клавиша пользователя) позволяет настраивать избранные функциональные клавиши.

1. Нажмите кнопку вправо для вызова экранного меню.

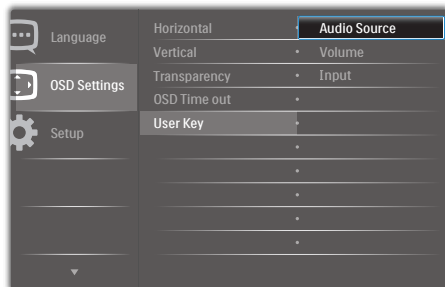

2. Нажмите на кнопку вверх или вниз для выбора главного меню **[OSD Settings] (Параметры экранного меню)**, а затем нажмите на кнопку вправо для подтверждения.
3. Нажмите на кнопку вверх или вниз для выбора пункта **[User] (Пользователь)**, а затем нажмите на кнопку вправо для подтверждения.
4. Нажмите кнопку вверх или вниз для выбора желаемой функции: **[Audio Source] (Источник аудиосигнала)**, **[Volume] (Громкость)** или **[Input] (Ввод)**.
5. Нажмите кнопку вправо для подтверждения выбора.
6. Теперь можно нажимать кнопку вниз **[User] (Пользователь)** прямо на задней крышке. Быстрый доступ обеспечивается только для предварительно выбранной функции.

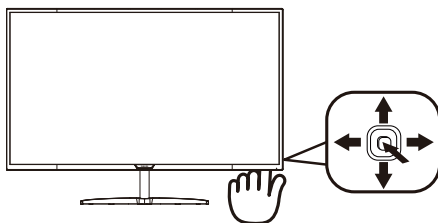

2. Настройка монитора

Например, если выбрана функция **[Audio Source] (Источник аудиосигнала)**, при нажатии кнопки вниз на экран выводится меню **[Audio Source] (Источник аудиосигнала)**.

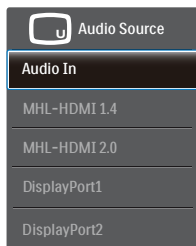

3 Автономное воспроизведение звука, независимо от входного видеосигнала

В режиме PIP / PBP монитор Philips воспроизводит аудиосигнал автономно, независимо от входного видеосигнала. Например, вы сможете прослушивать MP3 плеер от источника аудиосигнала, подключенного ко входу **[Audio In] (Аудио вход)** монитора, и при этом просматривать видеозапись с источника, подключенного к разъему **[MHL-HDMI 1.4]**, **[MHL-HDMI 2.0]**, **[DisplayPort1]** или **[DisplayPort2]**.

1. Нажмите кнопку вправо для вызова экранного меню.

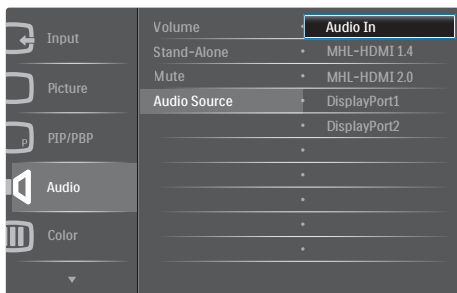

2. Нажмите на кнопку вверх или вниз для выбора главного меню **[Audio] (Звук)**, а затем нажмите на кнопку вправо для подтверждения.
3. Нажмите на кнопку вверх или вниз для выбора пункта **[Audio Source] (Источник аудиосигнала)**, а затем нажмите на кнопку вправо для подтверждения.

4. Нажмите кнопку вверх или вниз для выбора желаемого источника аудиосигнала: **[Audio In] (Аудио вход)**, **[MHL-HDMI 1.4]**, **[MHL-HDMI 2.0]**, **[DisplayPort1]** или **[DisplayPort2]**.
5. Нажмите кнопку вправо для подтверждения выбора.

Примечание

При следующем включении монитор по умолчанию выберет источник аудиосигнала, выбранный ранее. Чтобы изменить его, вам придется повторить действия по выбору нового желаемого источника аудиосигнала, который используется по умолчанию.

4 Описание экранного меню

Что такое экранное меню?

Все ЖК-мониторы Philips снабжены экранным меню. Экранное меню позволяет пользователю настраивать параметры экрана или выбирать функции монитора непосредственно в окне команд на экране монитора. Ниже показан удобный интерфейс экранного меню:

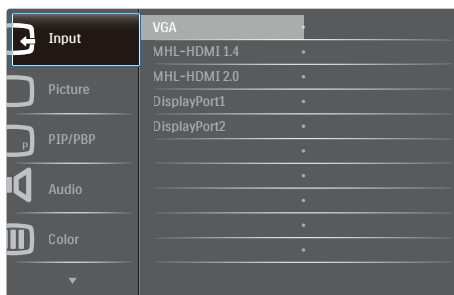

Основные инструкции по использованию кнопки управления

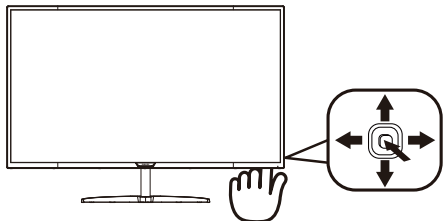

Для вызова экранного меню на мониторе Philips используется кнопка-джойстик, расположенная на задней панели монитора. Кнопка выполняет функции джойстика. Для перемещения курсора нажимайте на кнопку в четырех направлениях. Нажмите на кнопку для выбора нужного параметра.

Экранное меню

Ниже приведен общий вид структуры экранного меню. Эту структуру можно использовать для справки при выполнении различных регулировок.

| Main menu | Sub menu | |
|----------------|---|--|
| Input | VGA | |
| | MHL-HDMI 1.4 | |
| | MHL-HDMI 2.0 | |
| | DisplayPort1 | |
| Picture | DisplayPort2 | |
| | Picture Format | Wide Screen, 4:3, 1:1 |
| | Brightness | 0-100 |
| | Contrast | 0-100 |
| | Sharpness | 0-100 |
| | SmartResponse | Off, Fast, Faster, Fastest |
| | SmartContrast | On, Off |
| | Gamma | 1.8, 2.0, 2.2, 2.4, 2.6 |
| | Pixel Orbiting | On, Off |
| | Over Scan | On, Off |
| | PIP/PBP | PIP / PBP Mode |
| Sub Win1 Input | | VGA, MHL-HDMI 1.4, MHL-HDMI 2.0, DisplayPort1, DisplayPort2 |
| Sub Win2 Input | | VGA, MHL-HDMI 1.4, MHL-HDMI 2.0, DisplayPort1, DisplayPort2 |
| Sub Win3 Input | | VGA, MHL-HDMI 1.4, MHL-HDMI 2.0, DisplayPort1, DisplayPort2 |
| PIP Size | | Small, Middle, Large |
| PIP Position | | Top-Right, Top-Left, Bottom-Right, Bottom-Left |
| Swap | | |
| | | |
| Audio | Volume | 0-100 |
| | Stand-Alone | On, Off |
| | Mute | On, Off |
| | Audio Source | Audio In, MHL-HDMI 1.4, MHL-HDMI 2.0, DisplayPort1, DisplayPort2 |
| Color | Color Temperature | 5000K, 6500K, 7500K, 8200K, 9300K, 11500K |
| | sRGB | Red: 0-100 |
| | User Define | Green: 0-100 Blue: 0-100 |
| Language | English, Deutsch, Español, Ελληνικά, Français, Italiano, Magyar, Nederlands, Português, Português do Brasil, Polski, Русский, Svenska, Suomi, Türkçe, Čeština, Українська, 简体中文, 繁體中文, 日本語, 한국어 | |
| OSD Settings | Horizontal | 0-100 |
| | Vertical | 0-100 |
| | Transparency | Off, 1, 2, 3, 4 |
| | OSD Time Out | 5s, 10s, 20s, 30s, 60s |
| User Key | Audio Source | |
| | Volume | |
| Setup | Input | |
| | Auto | |
| | H.Position | 0-100 |
| | V.Position | 0-100 |
| | Phase | 0-100 |
| | Clock | 0-100 |
| | Resolution Notification | On, Off |
| | USB Standby Mode | On, Off |
| | DisplayPort | 1.1, 1.2 |
| | Reset | Yes, No |
| Information | | |

5 Уведомление о разрешении

Данный монитор предназначен для обеспечения оптимальных функциональных характеристик при начальном разрешении 3840 × 2160 при 60 Гц. Если монитор включается с другим разрешением, на экране появляется предупреждение: Use 3840 × 2160 @ 60 Hz for best results. (Для оптимальных результатов используйте разрешение 3840×2160 при 60 Гц.)

Отображение предупреждения о разрешении можно отключить на вкладке Setup (Настройка) экранного меню.

6 Регулировка положения монитора

Наклон

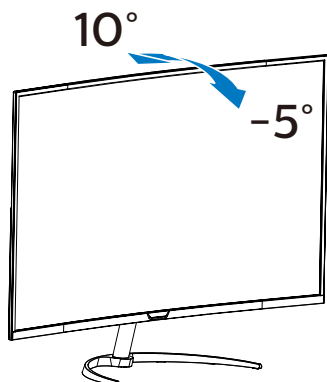

2.3 Функция MultiView

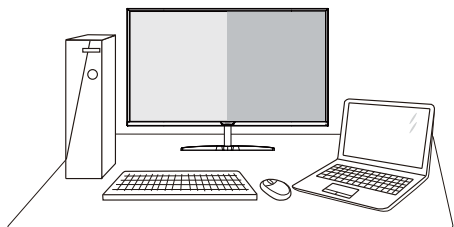

1 Что это такое?

Функция Multiview обеспечивает параллельное подключение и просмотр, позволяя пользователю одновременно работать с несколькими устройствами, например ПК и ноутбуками, и облегчает выполнение сложной, многозадачной работы.

2 Зачем это нужно?

Благодаря сверхвысокому разрешению монитора Philips MultiView, вы испытаете огромные возможности связи в удобной атмосфере офиса или дома. Этот монитор удобен тем, что позволяет просматривать различные источники содержания на одном экране. Например: Возможно, вы захотите следить за горячими новостями со звуком в маленьком окне, работая над последним блогом, или захотите отредактировать файл Excel из ультрабука, подключившись к защищенной внутренней сети компании для просмотра файлов на рабочем столе.

3 Как включить функцию MultiView с помощью горячей клавиши?

1. Передвиньте вверх кнопку на задней крышке.

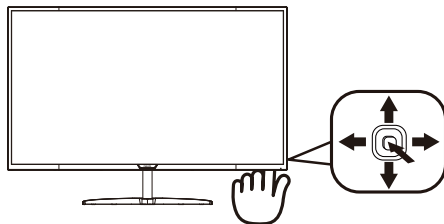

2. На экран выводится меню выбора функции MultiView. Для выбора элемента меню нажмите на кнопку вверх или вниз.

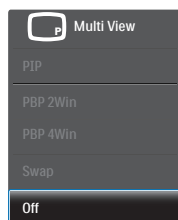

3. Нажмите кнопку вправо для подтверждения выбора.

4 Как включить функцию MultiView из экранного меню?

Функцию MultiView также можно выбрать в экранном меню.

1. Нажмите кнопку вправо для вызова экранного меню.

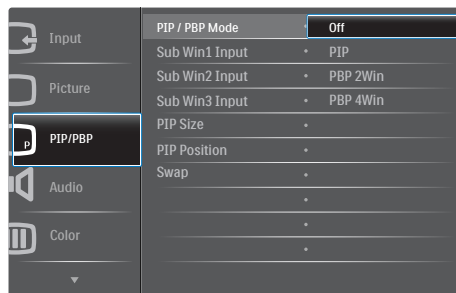

2. Нажмите на кнопку вверх или вниз для выбора главного меню **[PIP / PBP]**, а затем нажмите на кнопку вправо для подтверждения.
3. Нажмите на кнопку вверх или вниз для выбора **[PIP / PBP Mode] (Режима PIP / PBP)**, а затем нажмите на кнопку вправо.

2. Настройка монитора

- Нажмите на кнопку вверх или вниз для выбора [Off] (Выкл.), [PIP], [PBP 2Win] или [PBP 4Win], а затем нажмите на кнопку вправо.
- Теперь можно вернуться назад и установить [Off] (Выкл.), [PIP], [PBP 2Win] или [PBP 4Win].
- Нажмите кнопку вправо для подтверждения выбора.

5 Функция MultiView в экранном меню

- PIP / PBP Mode (Режим PIP / PBP):**
Для функции MultiView доступно пять режимов: Для функции MultiView доступно пять режимов: [Off] (Выкл.), [PIP], [PBP 2Win], и [PBP 4Win].

[PIP]: "Картинка в картинке"

Открывается подокно рядом с другим источником сигнала.

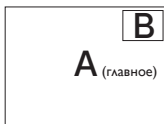

Если второстепенный источник не определен.

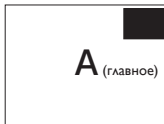

[PBP 2Win]: "Картинка за картинкой"

Открывается подокно рядом с другими источниками сигнала.

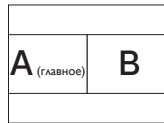

Если второстепенный источник не определен.



[PBP 4Win]: "Картинка за картинкой"

Открывается три подокна других источников сигнала.



Если второстепенные источники не определены:



⊖ Примечание

В режиме PBP внизу и вверху экрана отображается черная полоса для правильного соотношения сторон.

- PIP Size (Размер PIP):** При активации PiP можно установить одно из трех размеров подокна: [Small] (Маленький), [Middle] (Средний), [Large] (Крупный).



- PIP Position (Расположение PiP):** При активации PiP можно выбрать одно из четырех положений подокна:

Вверху справа

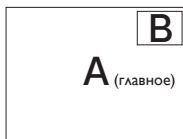

Внизу справа

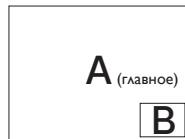

Вверху слева

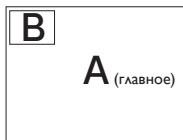

Внизу слева

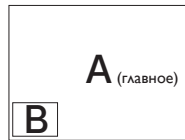

2. Настройка монитора

- **Swap (Замена):** Замена главного источника и второстепенного источника изображения на экране.

Замена источника А и В в режиме [PIP]:

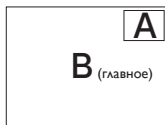
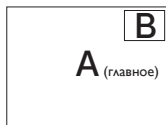

- **Off(Выкл.):** Отключение функции MultiView.

⊖ Примечание

При выполнении функции SWAP (ЗАМЕНА) одновременно производится замена источника видеосигнала и соответствующего ему источника аудиосигнала. (Более подробно см. на стр. <7> «Автономное воспроизведение звука независимо от входного видеосигнала».)

2.4 Для монтажа VESA снимите подставку в сборе

Перед разборкой основания монитора во избежание возможных повреждений и травм выполните указанные ниже действия.

1. Положите монитор экраном вниз на ровную устойчивую поверхность. Будьте внимательны, чтобы не поцарапать и не повредить экран.

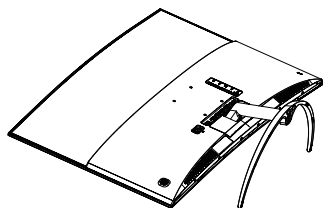

2. Ослабьте установочные винты, а затем отсоедините шейку от монитора.

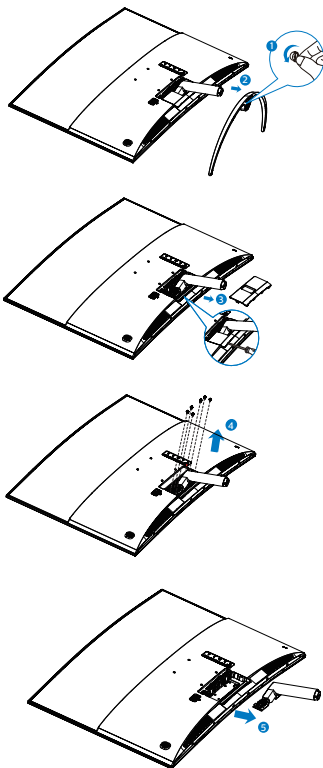

⊖ Примечание

Данный монитор поддерживает VESA-совместимый интерфейс крепления 100 x 100 мм.

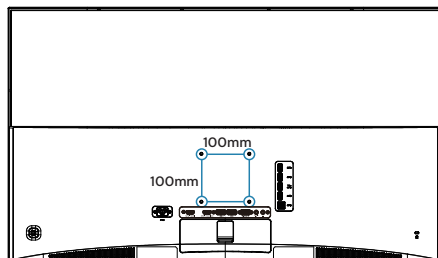

2.5 Знакомство с Mobile High-Definition Link (MHL)

1 Что это такое?

Mobile High Definition Link (MHL) — это мобильный аудио-видео интерфейс для прямого подключения мобильных телефонов и других портативных устройств к мониторам высокого разрешения.

Кабель MHL (приобретается отдельно) позволяет легко подключить мобильные устройства, поддерживающие стандарт MHL, к этому MHL монитору Philips с большим экраном и наблюдать за тем, как оживают видеозаписи высокой четкости с полностью цифровым звуком. Теперь можно не только играть в мобильные игры, просматривать фотографии и фильмы, а также работать с другими приложениями на большом экране, но и одновременно заряжать мобильные устройства, поэтому батарея не разрядится в неподходящий момент.

2 Как пользоваться функцией MHL?

Для использования функции MHL потребуется мобильное устройство с сертификацией MHL. Список устройств с сертификацией MHL представлен на официальном веб-сайте MHL (<http://www.mhlconsortium.org>)

Также для использования данной функции потребуется приобрести специальный кабель с сертификацией MHL.

3 Как это работает? (как выполняется подключение?)

Подключите приобретаемый отдельно кабель MHL к мини-разъему USB на панели мобильного устройства и к разъему с маркировкой [MHL-HDMI] монитора. Теперь можно просматривать изображения на большом экране и управлять всеми функциями мобильного устройства, в том числе просмотр веб-страниц в Интернете, игры, просмотр фотографий и др. Если в монитор встроены динамики, можно включить звуковое сопровождение. Функция MHL автоматически отключается в случае отсоединения кабеля MHL или отключения мобильного устройства.

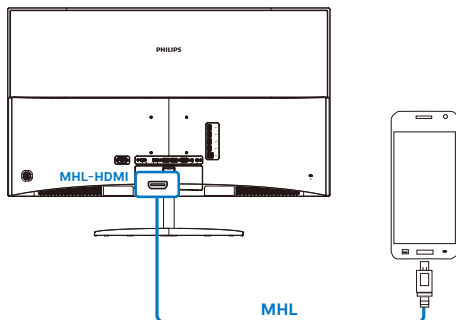

Примечание

- Разъем с маркировкой [MHL-HDMI] — единственный разъем на мониторе, который поддерживает функцию MHL при использовании кабеля MHL. Обратите внимание, что кабель с сертификацией MHL отличается от обычного кабеля HDMI.
- Мобильное устройство с сертификацией MHL приобретается отдельно.
- При наличии других работающих устройств, подключенных к свободным входным разъемам, для активации монитора может потребоваться переключение его в режим MHL-HDMI вручную.
- Для функции зарядки MHL режим ожидания/ выключения энергосбережения ErP не применяется.
- Монитор Philips прошел сертификацию по стандарту MHL. В том случае, если устройство MHL не подключается или работает с перебоями, обратитесь к разделу «Вопросы и ответы» устройства MHL или непосредственно к поставщику. Политика производителя устройства может предусматривать требование о покупке кабеля MHL или адаптера определенной торговой марки для работы с MHL устройствами другой торговой марки. Обращаем ваше внимание на то, что это не является неисправностью монитора Philips.

3. Оптимизация изображения

3.1 SmartImage

1 Что это такое?

Технология SmartImage содержит заранее заданные режимы, оптимизирующую параметры монитора для различных типов изображения, и динамически регулирует яркость, контрастность, цветность и резкость изображения в режиме реального времени. При работе с любимыми приложениями, текстом, просмотре изображений или видео технология Philips SmartImage обеспечивает оптимальное качество изображения на мониторе.

2 Зачем это нужно?

Технология SmartImage в реальном времени динамически регулирует яркость, контрастность, цветность и резкость изображения на мониторе для достижения оптимальных результатов при просмотре контента любого типа.

3 Как это работает?

SmartImage — это новейшая эксклюзивная технология компании Philips, анализирующая содержимое, отображаемое на экране ЖК-монитора. На основе выбранного режима технология SmartImage динамически повышает контрастность, насыщенность цветов и резкость при просмотре изображений для достижения максимального качества изображения на экране: все это в реальном времени после нажатия одной кнопки.

4 Как включить технологию SmartImage?

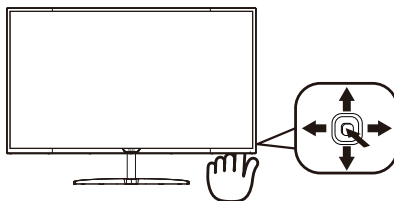

1. Нажмите на кнопку влево для открытия экранного меню SmartImage.
2. Нажмите на кнопку вверх или вниз для выбора режима Office (Работа с документами), Photo (Просмотр изображений), Movie (Фильм), Game (Игра), Economy (Экономичный), SmartUniformity или Off (Выкл.).
3. Экранное меню SmartImage остается на экране в течение 5 секунд, для подтверждения выбора можно нажать на кнопку влево.

Можно выбрать один из семи режимов: Office (Работа с документами), Photo (Просмотр изображений), Movie (Фильм), Game (Игра), Economy (Экономичный), SmartUniformity и Off (Выкл.).

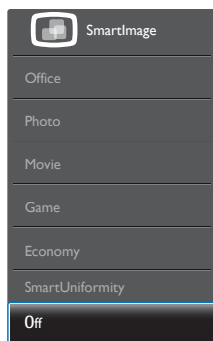

- **«Office» (Работа с документами):** Улучшение отображения текста и уменьшение яркости для повышения читаемости текста и снижения нагрузки на зрение. Данный режим позволяет существенно повысить производительность и читаемость текста при работе с таблицами, документами PDF,

отсканированными статьями и другими офисными приложениями.

- **«Photo» (Просмотр изображений):** данный режим повышает насыщенность цветов, динамическую регулировку контрастности и резкость для просмотра фотографий и других изображений с превосходной четкостью и яркостью цветов, без дефектов и тусклых цветов.
- **«Movie» (Фильм):** повышенная яркость и насыщенность цветов, динамическая регулировка контрастности и высокая четкость деталей в темных областях без потери деталей в ярких областях делают просмотр видео незабываемым.
- **«Game» (Игра):** включите с помощью схемы управления для обеспечения оптимального времени отклика, уменьшения неровностей краев для отображения быстро движущихся объектов на экране, улучшения контрастности для отображения ярких и темных изображений. Данный режим отлично подходит для игр.
- **«Ecoпоту» (Экономичный):** в данном режиме яркость, контрастность и интенсивность подсветки настроены для повседневной офисной работы и экономии энергии.
- **SmartUniformity:** Изменения яркости в различных частях экрана — обычное явление для ЖК-мониторов. Обычно однородность составляет 75-80%. За счет использования функции Philips SmartUniformity можно повысить однородность отображения свыше 95%, что обеспечит более последовательное и реалистичное изображение.
- **OFF (Выкл.):** оптимизация изображения SmartImage не используется.

3.2 SmartContrast

1 Что это такое?

Уникальная технология, динамически анализирующая изображение на экране и автоматически оптимизирующая контрастность монитора для максимальной четкости изображения и комфортности просмотра, повышая яркость подсветки для ярких, четких изображений и снижая для четкого показа изображения на темном фоне.

2 Зачем это нужно?

Максимальная четкость изображения и комфорт при просмотре контента любого типа. SmartContrast динамически регулирует контрастность и яркость подсветки для яркого, четкого изображения при играх и просмотре видео или повышения читаемости текста при офисной работе. Благодаря снижению энергопотребления уменьшаются расходы на электроэнергию и увеличивается срок службы монитора.

3 Как это работает?

При активации функция SmartContrast анализирует изображение в реальном времени для регулировки цветов и яркости подсветки. Данная функция позволяет улучшить динамическую контрастность изображения при просмотре видео и в играх.

4. Технические характеристики

| Изображение/Экран | |
|---|--|
| Тип панели монитора | VA, ЖК |
| Подсветка | Система W-LED |
| Размер панели | 40 дюймов (101,6 см) |
| Соотношение сторон | 16:9 |
| SmartContrast (тип.) | 20.000.000:1 |
| SmartResponse (тип.) | 4 мс (от серого к серому) |
| Оптимальное разрешение | VGA: 1920 × 1080 при 60 Гц HDMI 1,4: 3840 × 2160 при 30 Гц HDMI 2.0: 3840 × 2160 при 60 Гц DisplayPort 1.1: 3840 × 2160 при 30 Гц DisplayPort 1,2: 3840 × 2160 при 60 Гц |
| Угол обзора | 178° (Г) / 178° (В) при C/R > 10 |
| Улучшение изображения | SmartImage |
| Количество цветов | 1,07B |
| Частота обновления по вертикали | 56–80 Гц (VGA) 23–80 Гц (HDMI/DisplayPort) |
| Частота горизонтальной развертки | 30–99 КГц (VGA) 30–160 КГц (HDMI/DisplayPort) |
| MHL | 1080P при 60 Гц |
| sRGB | ΔA |
| Возможность подключения | |
| Сигнальный вход | VGA (аналоговый), DisplayPort x2, MHL-HDMI 1.4, MHL-HDMI 2.0 |
| USB | USB 3.0×4, включая 1× быстрое зарядное устройство |
| Входной сигнал | Раздельная синхронизация, синхронизация по зеленому |
| Вход/выход аудио | Аудиовход ПК, выход на наушники |
| Удобство | |
| Встроенная акустическая система | 5 Вт × 2 |
| Функция MultiView | PIP (2 × устройства), PBP (4 × устройства) |
| Языки экранного меню | Английский, немецкий, испанский, греческий, французский, итальянский, венгерский, голландский, португальский, португальский (Бразилия), польский, русский, шведский, финский, турецкий, чешский, украинский, упрощенный китайский, традиционный китайский, японский, корейский |
| Другие удобства | Крепление VESA (100 × 100 мм), замок Kensington |
| Совместимость со стандартом Plug & Play | DDC/CI, sRGB, Windows 10/8.1/8/7, Mac OSX |
| Питание | |

4. Технические характеристики

| | | | |
|--|---|--|--|
| Потребление | Входное напряжение переменного тока 100 В, 50 Гц | Входное напряжение переменного тока 115 В, 60 Гц | Входное напряжение переменного тока 230 В, 50 Гц |
| Обычная эксплуатация | 61,57 Вт (тип.) | 61,67 Вт (тип.) | 61,77 Вт (тип.) |
| Режим ожидания (сна) | 0,5 Вт (тип.) | 0,5 Вт (тип.) | 0,5 Вт (тип.) |
| Выкл. | 0,3 Вт (тип.) | 0,3 Вт (тип.) | 0,3 Вт (тип.) |
| Рассеивание тепла* | Входное напряжение переменного тока 100 В, 50 Гц | Входное напряжение переменного тока 115 В, 60 Гц | Входное напряжение переменного тока 230 В, 50 Гц |
| Обычная эксплуатация | 210,14 БТЕ/ч (тип.) | 210,48 БТЕ/ч (тип.) | 210,82 БТЕ/ч (тип.) |
| Режим ожидания (сна) | 1,71 БТЕ/ч (тип.) | 1,71 БТЕ/ч (тип.) | 1,71 БТЕ/ч (тип.) |
| Выкл. | 1,02 БТЕ/ч (тип.) | 1,02 БТЕ/ч (тип.) | 1,02 БТЕ/ч (тип.) |
| Рабочий режим (режим энергосбережения) | 32,61 Вт (тип.) | | |
| Светодиодный индикатор питания | Включен: белый, Режим ожидания/спящий режим: белый (мигает) | | |
| Питание | Встроенный, 100 - 240 В, 50 - 60 Гц | | |

| | |
|--|---------------------|
| Размеры | |
| Изделие с подставкой (ШхВхГ) | 909 × 643 × 247 мм |
| Изделие без подставки (ШхВхГ) | 909 × 532 × 72 мм |
| Устройство с упаковкой (ШхВхГ) | 1043 × 731 × 304 мм |
| Вес | |
| Устройство с подставкой | 11,6 кг |
| Устройство без подставки | 11,3 кг |
| Устройство с упаковкой | 16,42 кг |
| Условия эксплуатации | |
| Температурный диапазон (рабочий) | от 0°C до 40°C |
| Относительная влажность (рабочая) | от 20% до 80% |
| Атмосферное давление (рабочее) | от 700 до 1060 гПа |
| Температурный диапазон (Хранение) | от -20°C до 60°C |
| Относительная влажность (Хранение) | от 10% до 90% |
| Атмосферное давление (Хранение) | от 500 до 1060 гПа |
| Соответствие экологическим стандартам | |

4. Технические характеристики

| | |
|--------------------------------------|---|
| ROHS | ДА |
| Упаковка | 100% из переработанного материала |
| Содержание конкретных материалов | Корпус не содержит поливинилхлорида и бромированных огнестойких добавок |
| Соответствие нормативам и стандартам | |
| Соответствие стандартам | Знак CE, FCC класс B, CCC, CECP, PSE, MEPS, EPA |
| Корпус | |
| Цвет | Белый |
| Отделка | Глянцевый |

Примечание

1. Эти данные могут быть изменены без предварительного уведомления. Для загрузки последней версии брошюры перейдите на веб-сайт www.philips.com/support.
2. Оптимальное время отклика устанавливается по результатам теста GtG или GtG (BW).

4.1 Разрешение и стандартные режимы

1 Максимальное разрешение

1920 × 1080 при 60 Гц (аналоговый вход)
3840 × 2160 при 60 Гц (цифровой вход)

2 Рекомендованное разрешение

3840 × 2160 при 60 Гц (цифровой вход)

| Частота горизонтальной синхронизации (кГц) | Разрешение | Частота вертикальной синхронизации (Гц) |
|--|-------------------------|---|
| 31,47 | 720 × 400 | 70,09 |
| 31,47 | 640 × 480 | 59,94 |
| 35,00 | 640 × 480 | 66,67 |
| 37,86 | 640 × 480 | 72,81 |
| 37,50 | 640 × 480 | 75,00 |
| 37,88 | 800 × 600 | 60,32 |
| 46,88 | 800 × 600 | 75,00 |
| 48,36 | 1024 × 768 | 60,00 |
| 60,02 | 1024 × 768 | 75,03 |
| 44,77 | 1280 × 720 | 59,86 |
| 63,89 | 1280 × 1024 | 60,02 |
| 79,98 | 1280 × 1024 | 75,03 |
| 55,94 | 1440 × 900 | 59,89 |
| 70,64 | 1440 × 900 | 74,98 |
| 65,29 | 1680 × 1050 | 59,95 |
| 67,50 | 1920 × 1080 | 60,00 |
| 133,29 | 1920 × 2160 PBP mode | 59,99 |
| 88,79 | 2560 × 1440 | 59,95 |
| 67,50 | 3840 × 2160 | 30,00 |
| 135,00 | 3840 × 2160 | 60,00 |

Примечание

1. Монитор обеспечивает наилучшее качество изображения при использовании собственного разрешения 3840 × 2160 при 60 Гц. Используйте это разрешение для достижения наилучших результатов.

Рекомендованное разрешение

VGA: 1920 × 1080 при 60 Гц

MHL-HDMI 1.4: 3840 × 2160 при 30 Гц

MHL-HDMI 2.0: 3840 × 2160 при 60 Гц

DP v1.1: 3840 × 2160 при 30 Гц,

DP v1.2: 3840 × 2160 при 60 Гц

2. Настроенный по умолчанию DisplayPort v1.1 поддерживает разрешение 3840 × 2160 при 30 Гц.

Для использования оптимального разрешения 3840 × 2160 при 60 Гц откройте экранное меню и измените настройку на DisplayPort v1.2, убедившись в том, что ваша видеокарта поддерживает DisplayPort v1.2.

Путь настройки: [OSD] (Экранное меню) / [Setup] (Настройка) / [DisplayPort] / [1.1, 1.2].

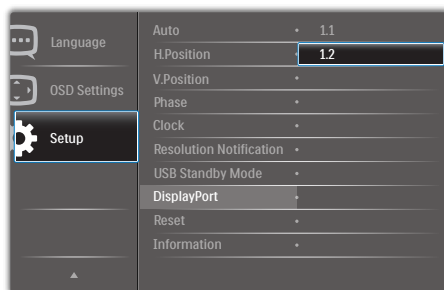

5. Управление питанием

При использовании в ПК видеокарты или ПО, совместимого со стандартом VESA DPM, монитор может автоматически снижать энергопотребление, когда он не используется. При обнаружении ввода с помощью клавиатуры, мыши или другого устройства монитор выходит из спящего режима автоматически. В таблице ниже приведены параметры энергопотребления и сигналы данного режима автоматического энергосбережения:

| Управление электропитанием | | | | | |
|----------------------------|-------|------------------------------|----------------------------|--------------------------------------|-----------------|
| Режим VESA | Видео | Синхронизация по горизонтали | Синхронизация по вертикали | Энергопотребление | Цвет СИД |
| Активен | ВКЛ | Да | Да | 61,67 Вт (тип.) 120,51 Вт (макс.) | Белый |
| Режим ожидания (сна) | ВЫКЛ | Нет | Нет | 0,5 Вт (тип.) | Белый (мигание) |
| Выкл. | ВЫКЛ | - | - | 0,3 Вт (тип.) | ВЫКЛ |

Следующая настройка используется для измерения энергопотребления монитора:

- Собственное разрешение: 3840 x 2160
- Контраст: 50%
- Яркость: 100%
- Цветовая температура: 6500K при полностью белой заливке

Примечание

Эти данные могут быть изменены без предварительного уведомления.

6. Обслуживание покупателей и гарантийное обслуживание

6.1 Политика компании Philips в отношении дефектов пикселей на мониторах с плоскими экранами

Компания Philips прилагает все усилия для того, чтобы заказчику поставлялась продукция только самого высокого качества. Мы применяем наиболее передовые технологии производства и строжайший контроль качества продукции. Однако иногда невозможно избежать появления дефектов в пикселях и субпикселях, используемых в мониторах с тонкопленочными транзисторами, применяемыми при производстве мониторов с плоскими экранами. Ни один изготовитель не может гарантировать, что все выпускаемые панели будут содержать только бездефектные пиксели. Однако компания Philips гарантирует, что любой монитор с недопустимым числом дефектов будет отремонтирован или заменен в соответствии с предоставляемой на него гарантией. В данном разделе описаны разные типы дефектов пикселей и определено допустимое число дефектов для каждого типа. Для того чтобы принять решение о ремонте или замене монитора в рамках предоставленной на него гарантии, число дефектов в мониторах с тонкопленочными транзисторами должно превышать допустимые уровни. Например, в мониторе могут быть дефектными не более 0,0004 % субпикселей. Кроме того, поскольку некоторые сочетания дефектов пикселей более заметны, чем другие, компания Philips устанавливает для них более жесткие стандарты качества. Такую политику мы проводим во всем мире.

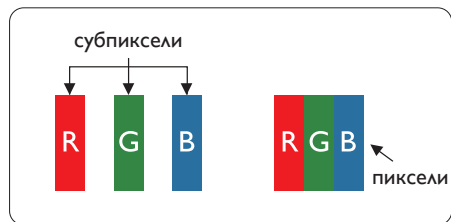

Пиксели и субпиксели

Пиксель, или элемент изображения, состоит из трех субпикселей основных цветов - красного, зеленого и синего. Из множества пикселей формируется изображение. Когда все субпиксели, образующие пиксель, светятся, три цветных субпикселя формируют один белый пиксель. Три субпикселя темного множества образуют черный пиксель. Другие сочетания светящихся и не светящихся субпикселей выглядят как единые пиксели других цветов.

Типы дефектов пикселей

Дефекты пикселей и субпикселей проявляются на экране по-разному. Определены две категории дефектов пикселей и несколько типов дефектов субпикселей в каждой из этих категорий.

Дефекты в виде ярких точек

Дефекты в виде ярких точек проявляются в виде пикселей или субпикселей, которые всегда светятся или «включены». То есть яркая точка — это субпиксель, остающийся на экране, когда на мониторе отображается темное изображение. Дефекты в виде ярких точек подразделяются на три следующих типа.

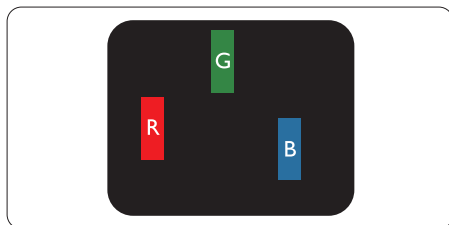

Светится один субпиксель — красный, зеленый или синий.

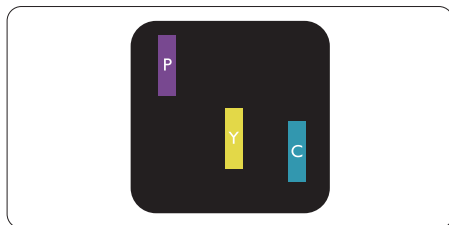

Светятся два соседних субпикселя:

- Красный + Синий = Фиолетовый
- Красный + Зеленый = Желтый
- Зеленый + Синий = Бирюзовый (Светло-голубой)

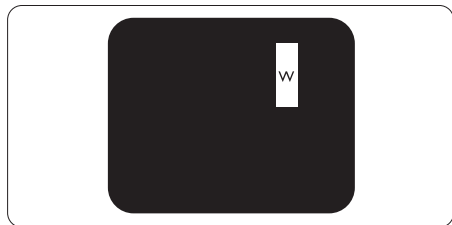

Светятся три соседних субпикселя (один белый пиксель).

Примечание

Красная или яркая белая точка более чем на 50% ярче соседних, в то время как яркая зеленая точка на 30% ярче соседних.

Дефекты в виде черных точек

Дефекты в виде черных точек проявляются в виде пикселей или субпикселей, которые всегда выглядят темными или «выключены». То есть темная точка — это субпиксель, остающийся на экране, когда на мониторе отображается светлое изображение. Дефекты в виде темных точек подразделяются на три следующих типа.

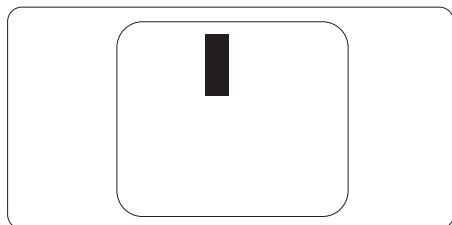

Близость областей дефектов пикселей

Поскольку эффект от размещенных рядом областей дефектов пикселей и субпикселей одного типа может быть более существенным, компания Philips определяет также допуски на близость областей дефектов пикселей.

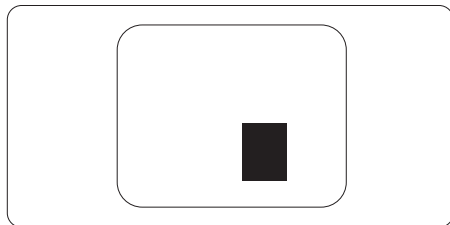

Допуски на дефекты пикселей

Условия ремонта или замены в гарантийный период из-за наличия дефектных пикселей вступают в силу, если число дефектных пикселей на экране TFT в телевизоре/мониторе с плоским экраном превышает значения, указанные в следующих таблицах.

| ДЕФЕКТЫ СВЕТЛЫХ ТОЧЕК | ДОПУСТИМЫЙ УРОВЕНЬ |
|---|---------------------------|
| 1 светлый субпиксель | 3 |
| 2 смежных светлых субпикселя | 1 |
| 3 смежных светлых субпикселя (один белый пиксель) | 0 |
| Расстояние между двумя искажениями яркости* | >15мм |
| Всего дефектов светлых точек всех типов | 3 |
| ДЕФЕКТЫ ТЕМНЫХ ТОЧЕК | ДОПУСТИМЫЙ УРОВЕНЬ |
| 1 темный субпиксель | 5 и менее |
| 2 смежных темных субпикселя | 2 и менее |
| 3 смежных темных субпикселя | 0 |
| Расстояние между двумя дефектами темных точек* | >15мм |
| Всего дефектов темных точек всех типов | 5 и менее |
| ОБЩЕЕ КОЛИЧЕСТВО ДЕФЕКТОВ ТОЧЕК | ДОПУСТИМЫЙ УРОВЕНЬ |
| Всего дефектов ярких и темных точек всех типов | 5 и менее |

Примечание

- 1 или 2 дефекта смежных субпикселей = 1 дефект точек
- Данный монитор соответствует требованиям ISO9241-307 (ISO9241-307: требования по эргономике, методам анализа и тестирования на соответствие стандартам для электронных видеозэкранов)
- Стандарт ISO9241-307 принят вместо бывшего стандарта ISO13406, отмененного по решению Международной Организации по Стандартизации (ISO) на основании: 2008-11-13.

6.2 Обслуживание покупателей и гарантийное обслуживание

Подробную информацию о гарантийных обязательствах и дополнительной технической поддержке, доступной для вашего региона, вы можете найти на веб-сайте www.philips.com/support или узнать в местном центре обслуживания покупателей продукции Philips. Для получения расширенной гарантии или продления общего гарантийного срока в сертифицированных сервисных центрах предлагается пакет послегарантийного обслуживания.

Чтобы воспользоваться данной услугой, необходимо оплатить ее в течение 30 календарных дней с момента приобретения изделия. В течение срока действия расширенной гарантии предоставляются услуги по вывозу, ремонту и возврату изделия, однако пользователь оплачивает все издержки.

Если сертифицированный сервисный центр не может выполнить нужный ремонт в рамках предложенного пакета расширенной гарантии, мы по возможности найдем для вас альтернативное решение в течение всего срока действия приобретенной расширенной гарантии.

За дополнительной информацией обращайтесь к представителю сервисного центра Philips или в местный контактный центр (по телефону службы поддержки покупателей).

Ниже приводится телефон центра обслуживания покупателей продукции Philips.

| Местная стандартная гарантия | Расширенная гарантия | Общий срок действия гарантии |
|--------------------------------|----------------------|---------------------------------|
| Зависит от конкретного региона | + 1 год | Местная стандартная гарантия +1 |
| | + 2 года | Местная стандартная гарантия +2 |
| | + 3 года | Местная стандартная гарантия +3 |

**Требуется подтверждение первоначальной покупки и оплаты расширенной гарантии.

Контактная информация для стран ЗАПАДНОЙ ЕВРОПЫ:

| Страна | CSP | Телефон «горячей линии» | Цена | Время работы |
|---------|----------|-------------------------|-------------------|------------------------|
| Austria | RTS | +43 0810 000206 | € 0,07 | Mon to Fri : 9am - 6pm |
| Belgium | Ecare | +32 078 250851 | € 0,06 | Mon to Fri : 9am - 6pm |
| Cyprus | Alman | 800 92 256 | Free of charge | Mon to Fri : 9am - 6pm |
| Denmark | Infocare | +45 3525 8761 | Local call tariff | Mon to Fri : 9am - 6pm |
| Finland | Infocare | +358 09 2290 1908 | Local call tariff | Mon to Fri : 9am - 6pm |
| France | Mainteq | +33 082161 1658 | € 0,09 | Mon to Fri : 9am - 6pm |

6. Обслуживание покупателей и гарантийное обслуживание

| | | | | |
|----------------|-------------|---------------------|-------------------|------------------------|
| Germany | RTS | +49 01803 386 853 | € 0,09 | Mon to Fri : 9am - 6pm |
| Greece | Alman | +30 00800 3122 1223 | Free of charge | Mon to Fri : 9am - 6pm |
| Ireland | Celestica | +353 01 601 1161 | Local call tariff | Mon to Fri : 8am - 5pm |
| Italy | Anovo Italy | +39 840 320 041 | € 0,08 | Mon to Fri : 9am - 6pm |
| Luxembourg | Ecare | +352 26 84 30 00 | Local call tariff | Mon to Fri : 9am - 6pm |
| Netherlands | Ecare | +31 0900 0400 063 | € 0,10 | Mon to Fri : 9am - 6pm |
| Norway | Infocare | +47 2270 8250 | Local call tariff | Mon to Fri : 9am - 6pm |
| Poland | MSI | +48 0223491505 | Local call tariff | Mon to Fri : 9am - 6pm |
| Portugal | Mainteq | 800 780 902 | Free of charge | Mon to Fri : 8am - 5pm |
| Spain | Mainteq | +34 902 888 785 | € 0,10 | Mon to Fri : 9am - 6pm |
| Sweden | Infocare | +46 08 632 0016 | Local call tariff | Mon to Fri : 9am - 6pm |
| Switzerland | ANOVO CH | +41 02 2310 2116 | Local call tariff | Mon to Fri : 9am - 6pm |
| United Kingdom | Celestica | +44 0207 949 0069 | Local call tariff | Mon to Fri : 8am - 5pm |

Контактная информация для стран ЛАТИНСКОЙ АМЕРИКИ:

| Страна | Центр телефонного обслуживания | Поддержка пользователей |
|-----------|--------------------------------|-------------------------|
| Brazil | Vermont | 0800-7254101 |
| Argentina | | 0800 3330 856 |

Контактная информация для Китая:

| Страна | Центр телефонного обслуживания | Поддержка пользователей |
|--------|--------------------------------|-------------------------|
| China | PCCW Limited | 4008 800 008 |

Контактная информация для стран ЦЕНТРАЛЬНОЙ И ВОСТОЧНОЙ ЕВРОПЫ:

| Страна | Центр телефонного обслуживания | CSP | Поддержка пользователей |
|-------------------------|--------------------------------|------------------------|--|
| Belarus | N/A | IBA | +375 17 217 3386 +375 17 217 3389 |
| Bulgaria | N/A | LAN Service | +359 2 960 2360 |
| Croatia | N/A | MR Service Ltd | +385 (01) 640 1111 |
| Czech Rep. | N/A | Asupport | 420 272 188 300 |
| Estonia | N/A | FUJITSU | +372 6519900(General) +372 6519972(workshop) |
| Georgia | N/A | Esabi | +995 322 91 34 71 |
| Hungary | N/A | Profi Service | +36 1 814 8080(General) +36 1814 8565(For AOC&Philips only) |
| Kazakhstan | N/A | Classic Service I.l.c. | +7 727 3097515 |
| Latvia | N/A | ServiceNet LV | +371 67460399 +371 27260399 |
| Lithuania | N/A | UAB Servicenet | +370 37 400160(general) +370 7400088(for Philips) |
| Macedonia | N/A | AMC | +389 2 3125097 |
| Moldova | N/A | Comel | +37322224035 |
| Romania | N/A | Skin | +40 21 2101969 |
| Russia | N/A | CPS | +7 (495) 645 6746 |
| Serbia & Montenegro | N/A | Kim Tec d.o.o. | +381 11 20 70 684 |
| Slovakia | N/A | Datalan Service | +421 2 49207155 |
| Slovenia | N/A | PC H.and | +386 1 530 08 24 |
| the republic of Belarus | N/A | ServiceBy | +375 17 284 0203 |
| Turkey | N/A | Tecpro | +90 212 444 4 832 |
| Ukraine | N/A | Topaz | +38044 525 64 95 |
| Ukraine | N/A | Comel | +380 5627444225 |

Контактная информация для стран СЕВЕРНОЙ АМЕРИКИ:

| Страна | Центр телефонного обслуживания | Поддержка пользователей |
|--------|--------------------------------|-------------------------|
| U.S.A. | EPI-e-center | (877) 835-1838 |
| Canada | EPI-e-center | (800) 479-6696 |

Контактная информация для стран АЗИАТСКО-ТИХООКЕАНСКОГО РЕГИОНА, БЛИЖНЕГО ВОСТОКА И АФРИКИ:

| Страна | ASP | Поддержка пользователей | Время работы |
|--|--|--|---|
| Armenia Azerbaijan Georgia Kyrgyzstan Tajikistan | Firebird service centre | +97 14 8837911 | Sun.~Thu. 09:00 - 18:00 |
| Australia | AGOS NETWORK PTY LTD | 1300 360 386 | Mon.~Fri. 9:00am-5:30pm |
| Hong Kong Macau | Company: Smart Pixels Technology Ltd. | Hong Kong: Tel: +852 2619 9639 Macau: Tel: (853)-0800-987 | Mon.~Fri. 9:00am-6:00pm Sat. 9:00am-1:00pm |
| India | REDINGTON INDIA LTD | Tel: 1 800 425 6396 SMS: PHILIPS to 56677 | Mon.~Fri. 9:00am-5:30pm |
| Indonesia | PT. CORMIC SERVISINDO PERKASA | +62-21-4080-9086 (Customer Hotline) +62-8888-01-9086 (Customer Hotline) | Mon.~Thu. 08:30-12:00; 13:00-17:30 Fri. 08:30-11:30; 13:00-17:30 |
| Israel | Eastronics LTD | 1-800-567000 | Sun.~Thu. 08:00-18:00 |
| Korea | Alphascan Displays, Inc | 1661-5003 | Mon.~Fri. 9:00am-5:30pm Sat. 9:00am-1:00pm |
| Malaysia | R-Logic Sdn Bhd | +603 5102 3336 | Mon.~Fri. 8:15am-5:00pm Sat. 8:30am-12:30am |
| New Zealand | Visual Group Ltd. | 0800 657447 | Mon.~Fri. 8:30am-5:30pm |
| Pakistan | TVONICS Pakistan | +92-213-6030100 | Sun.~Thu. 10:00am-6:00pm |

6. Обслуживание покупателей и гарантийное обслуживание

| | | | |
|--------------|---|--|--|
| Philippines | EA Global Supply Chain Solutions ,Inc. | (02) 655-7777; 6359456 | Mon.~Fri. 8:30am-5:30pm |
| Singapore | Philips Singapore Pte Ltd (Philips Consumer Care Center) | (65) 6882 3966 | Mon.~Fri. 9:00am-6:00pm Sat. 9:00am-1:00pm |
| South Africa | Computer Repair Technologies | 011 262 3586 | Mon.~ Fri. 08:00am-05:00pm |
| Taiwan | FETEC.CO | 0800-231-099 | Mon.~Fri. 09:00 - 18:00 |
| Thailand | Axis Computer System Co., Ltd. | (662) 934-5498 | Mon.~Fri. 08:30am-05:30pm |
| Turkmenistan | Technostar Service Centre | +(99312) 460733, 460957 | Mon.~Fri. 09:00 - 18:00 |
| Uzbekistan | Soniko Plus Private Enterprise Ltd | +99871 2784650 | Mon.~Fri. 09:00 - 18:00 |
| Vietnam | FPT Service Informatic Company Ltd. - Ho Chi Minh City Branch | +84 8 38248007 Ho Chi Minh City +84 5113.562666 Danang City +84 5113.562666 Can tho Province | Mon.~Fri. 8:00-12:00, 13:30-17:30 Sat. 8:00-12:00 |
| Japan | フィリップスモニター・サポートセンター | 0120-060-530 | Mon.~Fri. 10:00 - 17:00 |

7. Поиск и устранение неисправностей и ответы на часто задаваемые вопросы

7.1 Поиск и устранение неисправностей

На этой странице описаны неполадки, которые могут быть устранены пользователем. Если неполадку не удалось устранить с помощью рекомендаций на этой странице, обратитесь в сервисный центр Philips.

1 Распространенные неполадки

Нет изображения (СИД питания не горит)

- Убедитесь, что шнур питания подключен к розетке и разъему на задней части монитора.
- Убедитесь, что кнопка питания на передней панели монитора находится в положении OFF (ВЫКЛ), затем переведите ее в положение ON (ВКЛ).

Нет изображения (СИД питания горит белым)

- Убедитесь, что компьютер включен.
- Убедитесь, что кабель передачи сигнала правильно подключен к компьютеру.
- Убедитесь, что в разъеме кабеля монитора нет согнутых контактов. Если такие контакты имеются, отремонтируйте или замените кабель.
- Возможно, включена функция энергосбережения.

Сообщение на экране

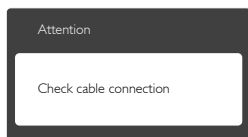

- Убедитесь, что кабель монитора правильно подключен к компьютеру. (См. также краткое руководство пользователя).

- Убедитесь, что в разъемах кабеля монитора нет согнутых контактов.
- Убедитесь, что компьютер включен.

Не работает кнопка AUTO (АВТО)

- Функция автонастройки работает только в режиме VGA-Analog (аналогового подключения VGA). Если удовлетворительный результат не достигнут, можно вручную настроить параметры с помощью экранного меню.

ⓘ Примечание

Функция Auto (Авто) не работает в режиме DVI-Digital (Цифровой DVI), так как в ней нет необходимости.

Видны дым и искры

- Не выполняйте никаких действий по поиску и устранению неисправностей.
- В целях безопасности немедленно отключите монитор от сети питания.
- Немедленно обратитесь в службу поддержки клиентов Philips.

2 Проблемы с изображением

Изображение находится не по центру

- Отрегулируйте положение изображения с помощью функций «Auto» (Авто) экранного меню.
- Настройте положение изображения с помощью функций Phase (Фаза) / Clock (Частота) или Setup (Настройка) экранного меню. Доступно только для режима VGA.

Изображение на экране дрожит

- Убедитесь, что кабель сигнала правильно и надежно подключен к видеокarte ПК.

Имеется вертикальное мерцание



- Настройте изображение с помощью функций Auto (Авто) экранного меню.
- Устраните вертикальные полосы с помощью функций Phase (Фаза) / Clock (Частота) или Setup (Настройка)

экранного меню. Доступно только для режима VGA.

Имеется горизонтальное мерцание



- Настройте изображение с помощью функций Auto (Авто) экранного меню.
- Устраните вертикальные полосы с помощью функций Phase (Фаза) / Clock (Частота) или Setup (Настройка) экранного меню. Доступно только для режима VGA.

Изображение расплывчатое, нечеткое или слишком темное

- Настройте контрастность и яркость в экранном меню.

После выключения монитора на экране остаются следы, похожие «выгорание» на «выгоревшее» или «фантомное» изображение.

- Непрерывное воспроизведение статических изображений в течение продолжительного периода времени может привести к «выгоранию» экрана, также известному как «остаточное» или «фантомное» изображение на экране. «Выгорание» экрана, «остаточное» или «фантомное» изображение является широко известной особенностью ЖК-мониторов. В большинстве случаев «выгорание», «остаточное» или «фантомное» изображение после выключения питания постепенно исчезают.
- Обязательно запускайте экранную заставку, если монитор остается без присмотра.
- Если монитор используется для показа статического изображения, запускайте периодически приложение для обновления экрана.
- Если не использовать экранную заставку или приложение для периодического обновления экрана, могут появиться серьезные признаки «выгорания», «остаточного» или «фантомного»

изображения, от которых будет невозможно избавиться. Типы повреждения, указанные выше, не попадают под действие гарантии. Типы повреждения, указанные выше, под гарантию не подпадают.

Изображение искажено. Текст имеет неровные края или размыт.

- Установите на ПК разрешение экрана в соответствии с рекомендациями.

На экране имеются точки зеленого, красного, черного или белого цвета

- Эти точки являются нормальным явлением для современной технологии изготовления ЖК-экранов. Для получения дополнительной информации см. раздел «Политика относительно поврежденных пикселей».

* Индикатор «включенного питания» светится слишком ярко.

- Яркость свечения можно настроить в подменю «power LED» (Индикатор питания) раздела «Setup» (Настройка) экранного меню.

Для получения дополнительных сведений см. список Центры информации для покупателей и обращайтесь в сервисный центр Philips.

*Набор функций зависит от конкретного монитора.

7.2 Общие вопросы

B1. Что делать, если после подключения монитора отображается сообщение «Cannot display this video mode» (Работа в этом видеорежиме невозможна)?

- О:** Рекомендуемое разрешение для этого монитора: 3840 x 2160 при 60 Гц.
- Отключите все кабели, затем подключите к ПК ранее использовавшийся монитор.
 - В меню «Пуск» ОС Windows выберите «Панель управления». В окне панели управления выберите значок «Экран». В разделе «Экран» панели управления выберите вкладку «Settings» (Настройки). В области «Desktop Area» (Разрешение

экрана) сдвиньте ползунок в положение 3840 x 2160 пикселей.

- Нажмите кнопку «Advanced Properties» (Дополнительно) и выберите для параметра «Refresh Rate» (Частота обновления экрана) значение «60 Гц», затем нажмите кнопку ОК.
- Перезагрузите компьютер и повторите шаги 2 и 3, чтобы убедиться, что выбран режим 3840 x 2160 при 60 Гц.
- Выключите компьютер, отключите старый монитор и подключите ЖК-монитор Philips.
- Включите монитор, а затем включите ПК.

B2: Какова рекомендуемая частота обновления для ЖК-монитора?

О: Для ЖК-мониторов рекомендуется устанавливать частоту обновления 60 Гц; при наличии дефектов изображения можно выбрать значение до 75 Гц и проверить, поможет ли это устранить дефекты.

B3: Зачем нужны файлы .inf и .icm в руководстве пользователя? Как установить драйверы (.inf и .icm)?

О: Это файлы драйверов монитора. Для установки драйверов следуйте инструкциям в руководстве пользователя. При первом подключении монитора компьютер может выдать запрос на установку драйверов (файлов .inf и .icm) или предложить вставить диск с драйверами.

B4: Как настроить разрешение?

О: Доступные значения разрешения определяются параметрами видеокарты и монитора. Нужное разрешение можно выбрать в окне «Display properties» (Свойства: Экран), вызываемом из Control Panel (панели управления) Windows®.

B5: Что делать, если я запутался в настройках монитора через экранное меню?

О: Просто нажмите кнопку ОК, затем выберите 'Reset (Сброс)' для восстановления заводских настроек.

B6: Устойчив ли экран ЖК-монитора к царапинам?

О: Рекомендуется не подвергать поверхность экрана, защищенную от повреждений, чрезмерным воздействиям. При перемещении монитора убедитесь в отсутствии давления на поверхность экрана. В противном случае это может повлиять на гарантию.

B7: Как чистить поверхность ЖК-монитора?

О: Для обычной чистки используйте чистую мягкую ткань. Для очистки сильных загрязнений используйте изопропиловый спирт. Не используйте другие чистящие жидкости, такие как этиловый спирт, этанол, ацетон, гексан и т.п.

B8: Можно ли менять настройки цвета монитора?

О: Да, параметры цветопередачи можно изменить, выполнив следующие действия:

- Нажмите ОК для отображения экранного меню.
- Нажмите «стрелку вниз» выберите пункт Цвет, затем нажмите ОК для входа в меню настройки цвета и выберите один из следующих трех параметров.
 1. Цветовая температура: доступно шесть значений: 5000К, 6500К, 7500К, 8200К, 9300К и 11500К. При выборе значения 5 000К цвета на экране выглядят «теплыми, с красноватым оттенком», а при выборе значения 11500К цвета выглядят «холодными, с голубоватым оттенком».
 2. sRGB: Это стандартная настройка для обеспечения правильной цветопередачи между различными устройствами (цифровыми камерами, мониторами, принтерами, сканерами и т. п.).

3. User Define (Задаётся пользователем):
Пользователь сам настраивает цветопередачу, регулируя уровень красного, зеленого и синего цветов.

📌 Примечание

Показания измерения цвета объекта при его нагревании. Значение выражается в абсолютной шкале (градусы Кельвина). Низкие температуры по шкале Кельвина, такие как 2004К, соответствуют красному цвету, высокие, такие как 9300К,— синему. Нейтральная температура 6504К соответствует белому цвету.

В9: Можно ли подключать ЖК-монитор к различным моделям ПК, рабочим станциям и компьютерам Mac?

- О: Да. Все ЖК-мониторы Philips полностью совместимы со стандартными ПК, компьютерами Mac и рабочими станциями. Для подключения к компьютеру Mac может потребоваться специальный кабель. Для получения дополнительных сведений обратитесь к поставщику продукции Philips.

В10: Поддерживают ли ЖК-мониторы Philips стандарт Plug-and-Play?

- О: Да, мониторы поддерживают стандарт Plug-and-Play в ОС Windows 10/8.1/8/7.

В11: Что такое «выгорание» изображения, остаточное или «фантомное» изображение на ЖК-мониторах?

- О: Непрерывное воспроизведение статических изображений в течение продолжительного периода времени может привести к «выгоранию» экрана, также известному как «остаточное» или «фантомное» изображение на экране. «Выгорание» экрана, «остаточное» или «фантомное» изображение является широко известной особенностью ЖК-мониторов. В большинстве случаев так называемое «выгоревшее изображение», «остаточное изображение» или «побочное изображение» постепенно исчезает после выключения монитора. Обязательно запускайте экранную

заставку, если монитор остается без присмотра.

Если монитор используется для показа статического изображения, запускайте периодически приложение для обновления экрана.

⚠ Предупреждение!

Если не использовать экранную заставку или приложение для периодического обновления экрана, могут появиться серьезные признаки «выгорания», «остаточного» или «фантомного» изображения, от которых будет невозможно избавиться. Типы повреждения, указанные выше, не попадают под действие гарантии. Типы повреждения, указанные выше, под гарантию не подпадают.

В12: Почему на экране текст отображается нечетко, а символы имеют неровные края?

- О: Данный ЖК-монитор обеспечивает наилучшее качество изображения при использовании собственного разрешения 3840 x 2160 при 60 Гц. Используйте это разрешение для достижения наилучших результатов.

В13. Как мне разблокировать/заблокировать горячую клавишу?

- О: Чтобы разблокировать/заблокировать горячую клавишу, удерживайте нажатой кнопку  /OK в течение 10 секунд, в результате этого на мониторе отобразится сообщение «Внимание», в котором будет показано состояние разблокировки/блокировки, как это изображено на иллюстрациях ниже.

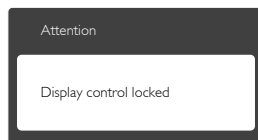
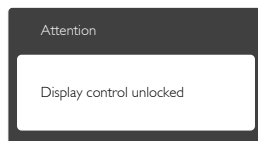

7.3 Ответы на часто задаваемые вопросы по Multiview

В1. Можно ли увеличить подокно PiP?

О: Да. Можно выбрать один из трех размеров: **[Small] (Маленький)**, **[Middle] (Средний)**, **[Large] (Крупный)**. Нажмите кнопку  для вызова экранного меню. Выберите элемент **[PiP Size] (Размер PiP)** из главного меню **[PiP / PVP]**.

В2: Как прослушивать аудиозаписи отдельно от видео?

О: Обычно источник аудиосигнала связан с главным источником изображения. Чтобы изменить источник входного аудиосигнала (например, слушать MP3 плеер отдельно, независимо от источника входного видеосигнала), нажмите кнопку  для вызова экранного меню. Выберите элемент **[Audio Source] (Источник аудиосигнала)** из главного меню **[Audio] (Аудио)**.

Обратите внимание, что при следующем включении монитор по умолчанию выберет источник аудиосигнала, выбранный при последнем включении. Чтобы снова изменить его, вам придется повторить действия по выбору нового желаемого источника аудиосигнала, который будет использоваться по умолчанию.

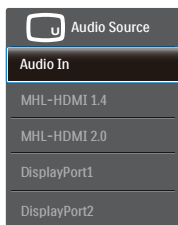



© 2016 Koninklijke Philips N.V. Все права защищены.

Philips и эмблема Philips Shield являются зарегистрированными товарными знаками компании Koninklijke Philips Electronics N.V. и используются по лицензии.

Характеристики могут быть изменены без предварительного уведомления.

Версия: BDM4037UE1T