

ASUS[®]

**ЖК-монитор
серии VK228/VS229**

*Руководство
пользователя*

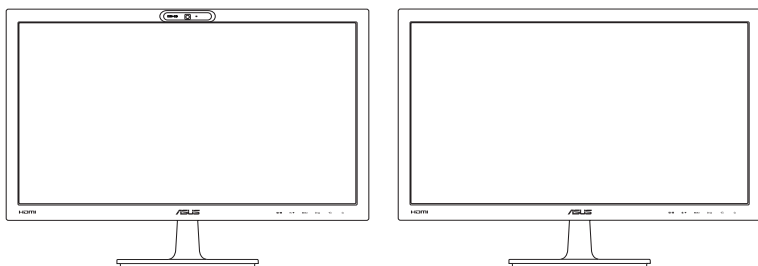

HDMI[™]
HIGH DEFINITION MULTIMEDIA INTERFACE

Второе издание V2

Сентябрь 2013 г.

Copyright © 2013 ASUSTeK COMPUTER INC. Все права защищены.

Ни одна часть настоящего руководства, включая описанную в нем продукцию и программное обеспечение, не может быть воспроизведена, передана, перепечатана, сохранена в системе поиска либо переведена на любой язык и в любой форме, либо с использованием любых средств, за исключением документации, хранимой покупателем в резервных целях, без предварительного письменного согласия компании «ASUSTeK COMPUTER INC.» («ASUS»).

(1) продукт ремонтировался, модифицировался либо изменялся, за исключением случаев, когда подобные операции проводились с письменного разрешения компании «ASUS»; либо (2) серийный номер продукта нарушен либо отсутствует.

КОМПАНИЯ «ASUS» ПРЕДОСТАВЛЯЕТ НАСТОЯЩЕЕ РУКОВОДСТВО "В НЕПОСРЕДСТВЕННОЙ ФОРМЕ", БЕЗ ПРЕДОСТАВЛЕНИЯ КАКОЙ-ЛИБО ГАРАНТИИ, ВЫРАЖЕННОЙ ЛИБО ПОДРАЗУМЕВАЕМОЙ, ВКЛЮЧАЯ (НО НЕ ОГРАНИЧИВАЯСЬ ЭТИМ) ГАРАНТИИ ЛИБО УСЛОВИЯ ПРИГОДНОСТИ ДЛЯ ПРОДАЖИ ЛИБО ПРИГОДНОСТИ ДЛЯ ИСПОЛЬЗОВАНИЯ В СПЕЦИФИЧЕСКИХ ЦЕЛЯХ. НИ ПРИ КАКИХ ОБСТОЯТЕЛЬСТВАХ КОМПАНИЯ «ASUS», ЕЕ ДИРЕКТОРА, АДМИНИСТРАТИВНЫЕ РАБОТНИКИ, СОТРУДНИКИ ЛИБО АГЕНТЫ НЕ НЕСУТ ОТВЕТСТВЕННОСТИ ЗА ЛЮБЫЕ КОСВЕННЫЕ, СПЕЦИФИЧЕСКИЕ, СЛУЧАЙНЫЕ, А ТАКЖЕ ИНЫЕ УБЫТКИ (ВКЛЮЧАЯ УБЫТКИ, СВЯЗАННЫЕ С ПОТЕРЕЙ ПРИБЫЛИ, БИЗНЕСА, ВОЗМОЖНОСТИ ЭКСПЛУАТАЦИИ ЛИБО ДАННЫХ, ПРЕКРАЩЕНИЕ БИЗНЕСА И ПР.), ДАЖЕ ЕСЛИ КОМПАНИЯ «ASUS» БЫЛА ПРЕДУПРЕЖДЕНА О ВОЗМОЖНОСТИ ПОДОБНЫХ УБЫТКОВ, ОБУСЛОВЛЕННЫХ КАКИМИ-ЛИБО ДЕФЕКТАМИ ЛИБО ОШИБКАМИ В НАСТОЯЩЕМ РУКОВОДСТВЕ ЛИБО ПРОДУКТЕ.

СПЕЦИФИКАЦИИ И ИНФОРМАЦИЯ, СОДЕРЖАЩИЕСЯ В НАСТОЯЩЕМ РУКОВОДСТВЕ, ПРЕДОСТАВЛЯЮТСЯ ИСКЛЮЧИТЕЛЬНО В ИНФОРМАЦИОННЫХ ЦЕЛЯХ, И МОГУТ С ТЕЧЕНИЕМ ВРЕМЕНИ ИЗМЕНЯТЬСЯ БЕЗ ПРЕДВАРИТЕЛЬНОГО УВЕДОМЛЕНИЯ, ЧТО НЕ ДОЛЖНО РАССМАТРИВАТЬСЯ КАК УМЫШЛЕННОЕ ДЕЙСТВИЕ СО СТОРОНЫ КОМПАНИИ «ASUS». КОМПАНИЯ «ASUS» ПРЕДПОЛАГАЕТ ОТСУТСТВИЕ ОТВЕТСТВЕННОСТИ ЗА ЛЮБЫЕ ОШИБКИ ЛИБО НЕТОЧНОСТИ, КОТОРЫЕ МОГУТ СОДЕРЖАТЬСЯ В НАСТОЯЩЕМ РУКОВОДСТВЕ, ВКЛЮЧАЯ СВЯЗАННЫЕ С ОПИСЫВАЕМОЙ ЗДЕСЬ ПРОДУКЦИЕЙ И ПРОГРАММНЫМ ОБЕСПЕЧЕНИЕМ.

Названия продукции, а также корпоративные названия, встречающиеся в настоящем руководстве могут являться либо не являться зарегистрированными торговыми марками или охраняться авторским правом соответствующих компаний, и используются только в целях идентификации либо пояснения, в пользу их обладателей, без цели нарушения авторских прав.

Оглавление

Примечания	iv
Информация о безопасности	v
Уход и очистка.....	vi
Takeback Services	vii
Глава 1. Общие сведения об изделии	
1.1 Приветствие.....	1-1
1.2 Комплект поставки	1-1
1.3 Программное обеспечение LifeFrame 2	1-2
Инструкции по установке.....	1-2
1.4 Общие сведения о мониторе	1-3
1.4.1 Вид спереди	1-3
1.4.2 Вид сзади	1-5
1.4.3 Функция QuickFit (Быстрая подгонка) (VK228H/VK228S/VK228T)	1-6
Глава 2. Подготовка к работе	
2.1 Сборка основания и кронштейна монитора.....	2-1
2.2 Регулировка монитора.....	2-2
2.3 Отсоединение кронштейна и основания (для настенного крепления VESA).....	2-3
2.4 Подключение кабелей.....	2-4
2.5 Включение монитора	2-4
Глава 3. Общие инструкции	
3.1 Экранное меню.....	3-1
3.1.1 Изменение настроек	3-1
3.1.2 Общие сведения о функциях экранного меню.....	3-1
3.2 Технические характеристики (VK228H)	3-5
Технические характеристики (VK228T).....	3-7
Технические характеристики (VK228S)	3-9
Технические характеристики (VS229)	3-11
3.3 Устранение неполадок (Часто задаваемые вопросы)	3-13
3.4 Поддерживаемые рабочие режимы	3-14

Примечания

Заявление о соответствии требованиям Федеральной комиссии по связи США (FCC)

Данный прибор соответствует части 15 правил FCC. Эксплуатация прибора допускается при соблюдении следующих двух условий:

- данный прибор не должен создавать вредные помехи;
- данный прибор должен допускать прием любых помех, включая помехи, которые могут повлиять на правильность его работы.

Данный прибор был проверен и признан соответствующим ограничениям на цифровые приборы Класса В согласно Части 15 правил FCC. Целью этих ограничений является обеспечение приемлемой защиты от помех при установке оборудования в жилых помещениях. Данный прибор генерирует, использует и может излучать радиочастотные волны и, в случае нарушения инструкций по установке, может создавать помехи для радиосвязи. Однако даже при соблюдении инструкций по установке нет гарантии того, что в каком-то конкретном случае не возникнут помехи. Если данный прибор создает помехи при приеме радио- и телевизионных сигналов, что можно проверить, выключив и включив прибор, пользователю рекомендуется попытаться устранить помехи с помощью приведенных ниже мер.

- Изменить ориентацию или местоположение приемной антенны.
- Увеличить расстояние между приемником и данным прибором.
- Подключить данное устройство и приемник к розеткам в различных цепях питания.
- Обратиться за помощью к продавцу или опытному специалисту по теле- и радиотехнике.



Необходимо использовать экранированные кабели для подключения монитора к видеокarte в соответствии с требованиями FCC. Изменения или модификации данного прибора, явно не утвержденные стороной, несущей ответственность за выполнение требований, могут повлечь ограничение права пользователя на эксплуатацию данного прибора.



Являясь партнером Energy Star®, наша компания установила, что данный прибор соответствует требованиям рекомендаций Energy Star® по энергоэффективности. (VK228H-CSM)

Соответствие требованиям Канадского департамента связи

Данный цифровой прибор класса В соответствует всем ограничениям, установленным правилами Канадского департамента связи для радиочастотных помех от цифровых приборов.

Данный цифровой прибор класса В соответствует требованиям канадского стандарта ICES-003.

This Class B digital apparatus meets all requirements of the Canadian Interference - Causing Equipment Regulations.

Cet appareil numérique de la classe B respecte toutes les exigences du Règlement sur le matériel brouilleur du Canada.



Информация о безопасности

- Перед установкой монитора тщательно изучите всю документацию, содержащуюся в упаковке.
- В целях предотвращения возгорания и поражения электрическим током не допускайте попадания монитора под дождь, а также не подвергайте его воздействию влаги.
- Никогда не пытайтесь открыть корпус монитора. Опасное высокое напряжение внутри монитора может привести к причинению тяжелого вреда здоровью.
- При нарушении подачи электропитания не пытайтесь устранить проблему самостоятельно. Обратитесь за помощью к квалифицированному техническому специалисту, либо продавцу прибора.
- Перед эксплуатацией прибора убедитесь, что все кабели подключены должным образом, а кабели питания не повреждены. При обнаружении любых повреждений незамедлительно обратитесь к продавцу прибора.
- Гнезда и отверстия сзади и сверху монитора предназначены для вентиляции. Не блокируйте данные отверстия. Никогда не размещайте данный прибор в непосредственной близости от радиаторов и иных источников тепла, за исключением случаев, когда обеспечивается соответствующая вентиляция.
- Монитор должен работать только от источника питания, указанного в маркировке. Если вы не уверены относительно типа электропитания, который имеется у вас дома, обратитесь за консультацией к продавцу прибора или в местную энергетическую компанию.
- Используйте электрическую вилку, соответствующую местным стандартам электропитания.
- Не допускайте перегрузок электросети, а также использования удлинительных кабелей. Перегрузка может стать причиной возгорания или поражения электрическим током.
- Не подвергайте устройство воздействию пыли, влаги, а также слишком высокой или низкой температуры. Не размещайте монитор в местах, где он может подвергнуться воздействию влаги. Размещайте монитор на устойчивой поверхности.
- Отключайте прибор во время грозы, и когда он не используется в течение продолжительного периода времени. Это обеспечит защиту монитора от повреждений, вызванных перепадами напряжения в электрической сети.
- Ни в коем случае не допускайте попадания каких-либо предметов или жидкостей в отверстия корпуса монитора.
- Для обеспечения удовлетворительного функционирования используйте монитор только с компьютерами, сертифицированными UL, которые оснащены соответствующим образом сконфигурированными розетками с номиналом 100 – 240 В переменного тока.
- В случае возникновения с монитором проблем технического характера обратитесь за помощью к квалифицированному техническому специалисту или продавцу данного монитора.



Изображение перечеркнутого мусорного контейнера означает, что изделие (электрическое, электронное оборудование, батарея с содержанием ртути) не следует утилизировать вместе с бытовыми отходами. Соблюдайте местное законодательство по утилизации электронного оборудования.

Уход и очистка

- Перед подъемом или изменением положения монитора рекомендуется отключать все кабели, а также кабель питания. При установке монитора используйте предусмотренные для этого процедуры подъема. При подъеме и переносе монитора беритесь за его боковые стороны. Не поднимайте монитор за подставку и за кабель питания.
- Очистка Выключите монитор и отсоедините кабель питания. Протрите поверхность монитора мягкой неабразивной тканью без ворса. Трудновыводимые загрязнения можно устранить с помощью ткани, смоченной в мягком чистящем средстве.
- Не используйте чистящие средства, содержащие спирт или ацетон. Используйте чистящее средство, предназначенное для очистки мониторов. Никогда не распыляйте чистящее средство непосредственно на экран, поскольку оно может попасть внутрь монитора и вызвать поражение электрическим током.

Для монитора перечисленные ниже признаки считаются нормальными.

- Экран может мерцать на начальной стадии эксплуатации, что обусловлено характером люминесцентного света. Выключите выключатель питания и снова включите его, после чего убедитесь, что мерцание исчезло.
- В зависимости от используемого рисунка рабочего стола на экране можно заметить неравномерное распределение яркости.
- Когда одно и то же изображение воспроизводится на экране в течение нескольких часов, то при переключении изображения на экране может присутствовать остаточная картинка предыдущего изображения. Экран постепенно восстановится; для устранения данной проблемы вы также можете отключить монитор на несколько часов.
- Если экран темнеет, мигает или перестает функционировать, для устранения проблемы необходимо обратиться к продавцу прибора или в сервисный центр. Не пытайтесь отремонтировать монитор самостоятельно!

Условные обозначения, используемые в настоящем руководстве



ПРЕДУПРЕЖДЕНИЕ! Информация по предотвращению причинения вреда здоровью пользователя при выполнении задачи.



ВНИМАНИЕ! Информация по предотвращению повреждения компонентов при выполнении задачи.



ВАЖНОЕ ЗАМЕЧАНИЕ. Рекомендации, которые **НЕОБХОДИМО** соблюдать для выполнения задачи.



ПРИМЕЧАНИЕ. Советы и дополнительная информация для выполнении задачи.

Источники дополнительной информации

Обращайтесь к перечисленным ниже источникам для получения дополнительной информации, а также для получения обновлений для прибора и программного обеспечения.

1. Веб-сайты компании ASUS

Веб-сайты компании ASUS по всему миру предоставляют актуальную информацию по аппаратному и программному обеспечению производства компании ASUS. Посетите сайт по адресу: <http://www.asus.com>.

2. Дополнительная документация

Упаковка с прибором может содержать дополнительную документацию, которая может быть добавлена непосредственно продавцом прибора. Данные документы не входят в стандартный комплект поставки.

Takeback Services

ASUS recycling and takeback programs come from our commitment to the highest standards for protecting our environment. We believe in providing solutions for our customers to be able to responsibly recycle our products, batteries and other components as well as the packaging materials.

Please go to <http://csr.asus.com/english/Takeback.htm> for detail recycling information in different region.

1.1 Приветствие.

Благодарим Вас за приобретение ЖК-монитор ASUS®!

Этот новейший широкоэкранный ЖК-монитор фирмы ASUS оснащен более широким и более ярким экраном, обеспечивающим кристально четкое изображение, а также набором функций, делающих вашу работу за монитором еще более комфортной.

Благодаря данным возможностям вы можете наслаждаться удобством и визуальным комфортом при использовании этого монитора!

1.2 Комплект поставки

Проверьте наличие приведенных ниже предметов в комплекте поставки.

- ✓ ЖК-монитор
- ✓ Основание монитора
- ✓ Краткое руководство
- ✓ Гарантийный талон
- ✓ Кабель питания
- ✓ Кабель VGA
- ✓ Кабель DVI (VK228H/VK228T/VS229)
- ✓ USB-кабель (VK228H/VK228S/VK228T)
- ✓ Аудиокабель (VK228H/VK228S/VK228T)
- ✓ Компакт-диск с ПО LifeFrame 2 (VK228H/VK228S/VK228T)



В случае повреждения либо отсутствия какого-либо из вышеуказанных предметов незамедлительно обратитесь к продавцу изделия.

1.3 Программное обеспечение LifeFrame 2

ASUS VK228 может использовать программное обеспечение LifeFrame 2, которое работает камерой, позволяя пользователям создавать фотографии и видеоклипы.

Инструкции по установке



-
- LifeFrame 2 поддерживает только операционные системы Microsoft® Windows® 7/Vista/XP SP2 (3).
-
- Программное обеспечение LifeFrame 2 находится на компакт-диске.
-

1. Закройте все приложения.
2. Вставьте компакт-диск в оптический привод и запустите программу LifeFrame 2.
3. Следуйте экранным инструкциям.





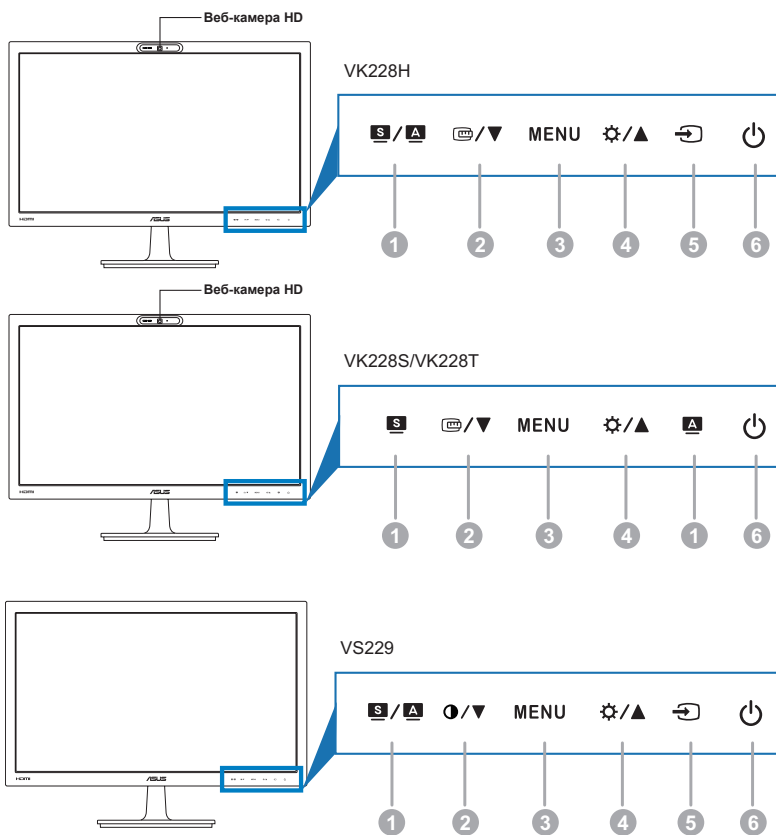



1.4 Общие сведения о мониторе

1.4.1 Вид спереди





1. Кнопка **S / A**, **S**, **A**:

- Выбор необходимого режима предустановок. (**S / A**, **S**)
- Выйдите из экранного меню или вернитесь в предыдущее меню, в то время как экранное меню является активным. (**S / A**, **S**)
- Нажатие и удержание данной кнопки в течение 2-4 секунд запускает автоматическую настройку изображения для оптимизации положения, частоты и фазы (только для режима VGA). (**S / A**, **A**)

2.  / 
 - Уменьшение значения или перемещение влево/вниз.
 - Активирует функцию QuickFit (см. раздел 1.4.3 Функция QuickFit (Быстрая подгонка)). ( / 
 - Горячая клавиша Контрастность. ( / 
3. Кнопка МЕНЮ:
 - Нажмите для открытия экранного меню или выбора пункта меню.
4.  / 
 - Увеличение значений или движение вправо/вверх.
 - Функциональная клавиша яркости
5. Кнопка  :
 - Выбор доступных источников входного сигнала.



Нажмите  кнопку выбора источника, чтобы отобразить сигнал HDMI после подключения кабеля HDMI к монитору.

6. Кнопка питания  (индикатор питания)
 - Включение/выключение монитора.
 - Значения цветов индикатора питания представлены в таблице ниже.

Состояние	Описание
Голубого цвета	ВКЛ.
Янтарного цвета	Режим ожидания
ВЫКЛ.	ВЫКЛ.

1.4.2 Вид сзади

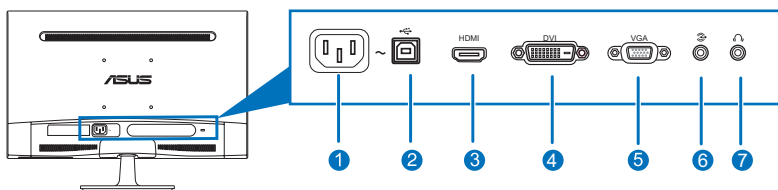

Разъемы на задней панели

1. **Вход переменного тока.** К данному разъему подключается кабель питания.
2. **Восходящий разъем USB.** Этот разъем используется для подключения восходящего кабеля USB. Кабель позволяет использовать веб-камеру, встроенную в монитор.
3. **Порт HDMI.** Данный разъем обеспечивает подключение HDMI-совместимого устройства.
4. **Порт DVI.** Данный 24-контактный разъем предназначен для подключения цифрового сигнала DVI-D от компьютера.
5. **Порт VGA.** Данный 15-контактный разъем предназначен для выполнения VGA-подключения компьютера.
6. **Разъем аудиовхода.** К данному разъему подключается звуковой выход компьютера при помощи входящего в комплект поставки аудиокабеля.
7. **Гнездо для наушников.** Порт доступен только при подключении кабеля HDMI.

1.4.3 Функция QuickFit (Быстрая подгонка) (VK228H/VK228S/VK228T)

Функция QuickFit позволяет пользователям просматривать компоновку документов или фотографий прямо на экране, не печатая пробные экземпляры.

Чтобы активировать функцию QuickFit, нажмите горячую клавишу QuickFit и затем нажмите кнопку MENU для переключения между шаблонами разных размеров.

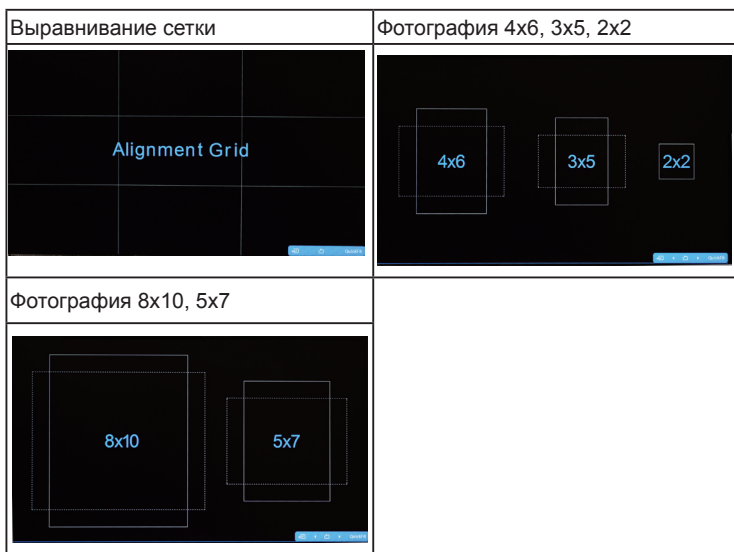

После включения функции QuickFit отрегулируйте параметры, нажимая кнопки управления на передней панели. Экранный дисплей QuickFit, отображаемый в нижнем правом углу экрана, поможет пользователям выбрать подходящие параметры.



Показанный на экране дисплей QuickFit OSD нельзя открыть, нажав его.

2.1 Сборка основания и кронштейна монитора

Чтобы собрать основание монитора:

1. Положите монитор на стол экраном вниз.
2. Прикрепите кронштейн к основанию, при этом наконечник кронштейна должен войти в паз основания.
3. Затем закрепите кронштейн на основании с помощью винта из комплекта поставки.



Рекомендуется накрыть поверхность стола мягкой тканью во избежание повреждения монитора.

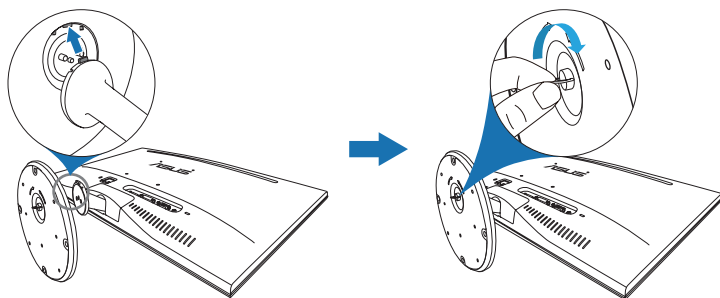

2.2 Регулировка монитора

- Для наилучшего обзора рекомендуется полностью развернуться лицом к монитору, а затем отрегулировать угол его наклона в соответствии с вашими предпочтениями.
- Придерживайте подставку, чтобы предотвратить падение монитора в процессе изменения угла его наклона.
- Рекомендованный угол настройки от $+20^\circ$ до -5° .

от -5° до $+20^\circ$

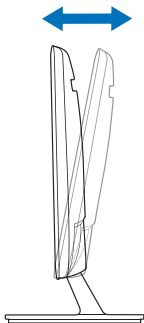

Небольшие колебания монитора в процессе регулировки угла просмотра являются нормальными.

2.3 Отсоединение кронштейна и основания (для настенного крепления VESA)

Съемный кронштейн/ основание данного монитора специально предназначены для настенного монтажа VESA.

Чтобы отсоединить кронштейн/ основание:

1. Положите монитор на стол вниз лицевой панелью.
2. Снимите резиновые заглушки с четырех резьбовых отверстий (Рисунок 1).
3. Снимите основание (Рисунок 2).
4. Подденьте крышку задней петли (Рисунок 3).
5. С помощью отвертки выньте четыре шурупа из петли (Рисунок 4), затем снимите петлю.



Рисунок 1



Рисунок 2

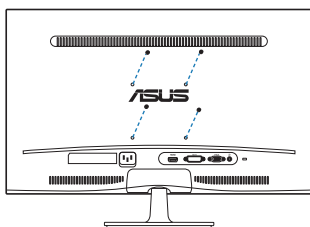

Рисунок 3

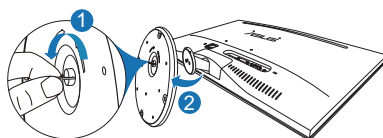

Рисунок 4

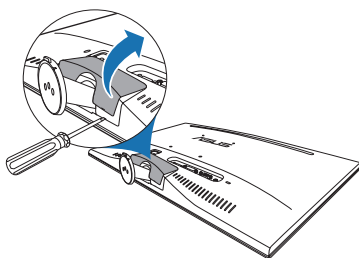

Рекомендуется накрыть поверхность стола мягкой тканью во избежание повреждения монитора.

2.4 Подключение кабелей

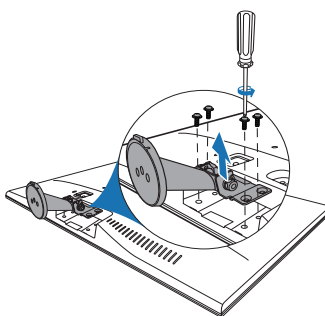
Подключите кабели в соответствии с приведенными ниже инструкциями.

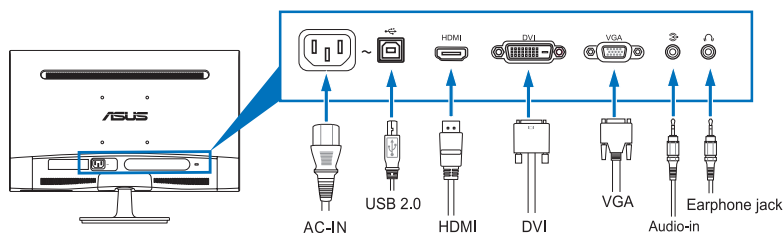



- **Подключение аудиокабеля:** Подключите один конец аудиокабеля к разъему аудиовхода монитора, а другой конец – к аудиовыходу компьютера.
- **Для подключения сетевого шнура:** Надежно подключите один конец шнура электропитания к разъему переменного тока монитора, а другой конец к розетке питания.
- **Порядок подключения кабеля VGA/DVI/HDMI:**
 - а. Подключите один конец кабеля VGA/DVI/HDMI к разъему VGA/DVI/HDMI монитора.
 - б. Подключите другой конец VGA/DVI/HDMI кабеля к порту VGA/DVI/HDMI вашего компьютера.
 - в. Затяните два винта для закрепления разъема VGA/DVI.
- **Использование веб-камеры:** С помощью прилагаемого USB-кабеля соедините входной разъем монитора и разъем USB компьютера.
- **Для использования наушников (Только после подключения кабеля HDMI):** Подключите конец со штекерным разъемом к разъему для наушников на мониторе.























При подключении данных кабелей можно выбирать желаемый источник сигнала, используя функцию «Выбор входа» в экранном меню.

2.5 Включение монитора

Нажмите кнопку питания . Информацию о расположении кнопки питания см. на страницах 1 – 2. При включенном питании индикатор питания  монитора светится синим цветом.

3.1 Экранное меню

3.1.1 Изменение настроек

1. Нажмите на кнопку MENU для вызова экранного меню.
2. Нажимайте кнопки  /  или  / , и  /  для перехода по функциям. Выделите необходимую функцию и нажмите на кнопку MENU для ее активации. Если у выбранной функции есть подменю, для перехода по функциям подменю снова нажимайте кнопки  /  или  / , и  / . Выделите необходимую функцию субменю и нажмите на кнопку MENU для ее активации.
3. Для изменения настройки выбранной функции нажимайте кнопки  /  или  / , и  / .
4. Для выхода из меню и сохранения выбранных настроек нажимайте кнопку  / , пока экранное меню не перестанет отображаться. Для настройки других функций повторяйте шаги 1-3.

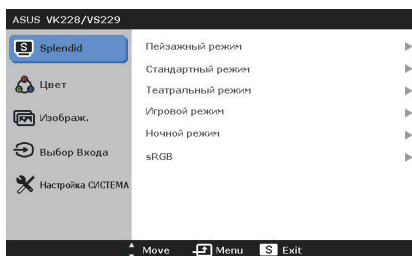

3.1.2 Общие сведения о функциях экранного меню

1. Splendid

Данная функция содержит шесть подфункций, которые вы можете выбирать по своему усмотрению. В каждом режиме имеется функция «Сброс», позволяющая либо сохранить текущую настройку, либо восстановить предыдущую.

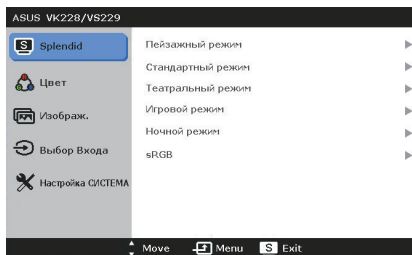

- **Пейзажный режим:** подходит для отображения фотографий пейзажей с использованием технологии улучшения видеоизображения SILENDID™.
- **Стандартный режим:** подходит для редактирования документов с использованием технологии улучшения видеоизображения SILENDID™.
- **Театральный режим:** подходит для просмотра фильмов с использованием технологии улучшения видеоизображения SILENDID™.
- **Игровой режим:** подходит для игр с использованием технологии улучшения видеоизображения SILENDID™.

- **Ночной режим** : подходит для игр или просмотра фильмов в темноте с использованием технологии улучшения видеоизображения SPLENDID™.
- **sRGB**: оптимальный выбор для просмотра фотографий и графики с компьютера.



В стандартном режиме пользователи не могут осуществлять регулировку функции ASCR, насыщенности и резкости.

2. Цвет

В данном меню можно настраивать параметры Brightness (Яркость), Contrast (Контрастность), Saturation (Насыщение), Color Temp. (Цветовая температура) и Skin Tone (Тон кожи).

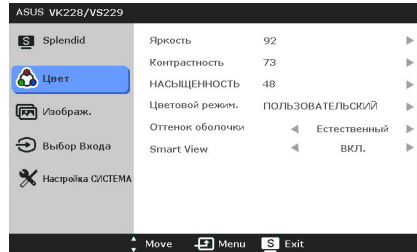

- **Яркость**: диапазон регулировки составляет от 0 до 100. ☀ / ▲ является функциональной клавишей для данной функции.
- **Контрастность**: диапазон регулировки составляет от 0 до 100.
- **НАСЫЩЕННОСТЬ**: диапазон регулировки составляет от 0 до 100.
- **Цветовой режим**: содержит пять режимов цвета, включая «Холодный», «Обычный», «Теплый», «sRGB» и «ПОЛЬЗОВАТЕЛЬСКИЙ».
- **Оттенок обложки**: содержит три режима цвета, включая «Красноватый», «Естественный» и «Желтоватый».
- **Smart View**: обеспечивает лучшее качество изображения под большим углом просмотра.



В пользовательском режиме цвета R (Red - Красный), G (Green - Зеленый) и B (Blue - Синий) настраиваются пользователем; диапазон регулировки составляет от 0 до 100.

3. Изображ.

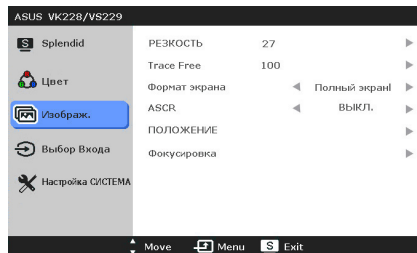

В данном меню можно настраивать параметры Sharpness (Резкость), Trace Free (Ход развертки), Aspect Control (Формат), ASCR (Соотношение контрастности), Position (Положение) (только для VGA) и Focus (Фокусировка) (только для VGA).

- **РЕЗКОСТЬ:** диапазон регулировки составляет от 0 до 100.
- **Trace Free:** регулировка времени отклика монитора.
- **Формат экрана:** установка для формата экрана значений «Полный экран», 4:3, 1:1 или «OverScan».



Формат 4:3 используется только для источников входного сигнала с форматом 4:3. Формат «OverScan» используется для источников сигнала HDMI.

- **ASCR:** включение и выключение функции ASCR (ASUS Smart Contrast Ratio – интеллектуальная контрастность ASUS).
- **ПОЛОЖЕНИЕ:** регулировка горизонтального положения (Полож. по горизон.) и вертикального положения (Полож. по вертикаль.) изображения. Диапазон регулировки составляет от 0 до 100.
- **Фокусировка:** снижение помех в виде горизонтальных линий и вертикальных линий с помощью отдельной регулировки параметров «Точная настройка» и «Частота». Диапазон регулировки составляет от 0 до 100.



- Параметр «Точная настройка» позволяет регулировать фазу видеосигнала. При неверной настройке фазы на экране отображаются горизонтальные помехи.
 - Параметр «Частота» позволяет регулировать тактовую частоту видеосигнала, то есть количество пикселей, отображаемых в строке изображения. При неверной настройке данного параметра на экране отображаются вертикальные полосы и непропорциональное изображение.
-

4. Выбор Входа

Данная функция позволяет выбрать необходимый источник входного сигнала.

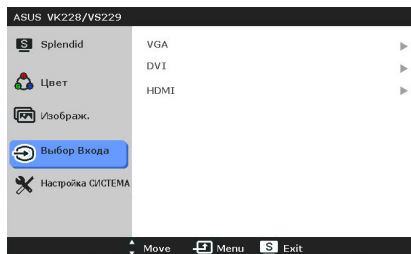

5. Настройка СИСТЕМА

Позволяет производить настройку системы.

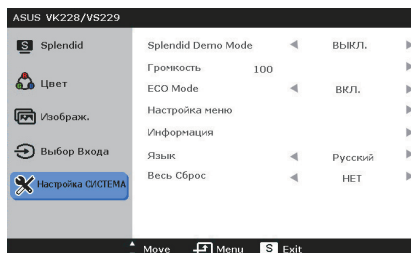

- **Splendid Demo Mode:** разделение экрана на две части для сравнения режимов Splendid.
- **Громкость:** диапазон регулировки составляет от 0 до 100.
- **ECO Mode:** снижение потребления электроэнергии.
- **Настройка меню:**
 - * Регулировка горизонтального положения (Полож. по горизон.) и вертикального положения (Полож. по вертик.) экранного меню в диапазоне от 0 до 100.
 - * Регулировка времени отображения меню от 10 до 120 секунд.
 - * Включение и отключение функции DDC/CI.
 - * Настройка фона экранного меню от непрозрачного до прозрачного.
- **Информация:** отображение информации о мониторе.
- **Язык:** выбор одного из 10 языков: английский, немецкий, итальянский, французский, голландский, испанский, русский, традиционный китайский, упрощенный китайский и японский.
- **Весь Сброс:** при выборе “Да” осуществляется восстановление заводских настроек.

3.2 Технические характеристики (VK228H)

Тип панели	ЖК-дисплей на TFT (тонкопленочных транзисторах)
Размер панели	21,5 дюйма (16:9, 54,6 см), широкий экран
Максимальное разрешение	1920 x 1080
Шаг пиксела	0,248 мм
Яркость (типовой)	250 кд/м ²
Коэффициент контрастности (типовой)	1000:1
Коэффициент контрастности (максимальный)	50.000.000:1 (при включенной функции ASCR)
Угол обзора (Г/В), коэффициент контрастности >10	170°/160°
Число отображаемых цветов	16,7 млн.
Время отклика	5 мс
Технология улучшения видеоизображения SILENDID™	Да
Режимы SILENDID™	6 стандартных режимов (переключение функциональной клавишей)
Автонастройка	Да (выполняется функциональной клавишей)
Режимы цветовой температуры	4 цветковые температуры
Выбор оболочки	3 режима оболочки
Цифровой вход	DVI-D с HDCP, HDMI версия 1.3
Аналоговый вход	D-Sub
Разъем аудиовхода	3,5-мм мини-гнездо
Гнездо для наушников	Да (только для HDMI)
Цветовое исполнение	Черный
Акустическая система (встроенная)	1 Вт x 2 стерео, RMS
Индикатор питания	Голубого цвета (включен) / желтый (режим ожидания)
Наклон	+20° ~ -5°
Настенное крепление VESA	100 x 100 мм
Замок Kensington	Да
Номинальное напряжение питания	Переменный ток: 100 ~ 240 В
Потребляемая мощность	Питание вкл.: < 30 Вт. Режим ожидания: < 0,5 Вт. Питание выкл.: < 0,5 Вт
Температура (эксплуатация)	0°C ~ 40°C

Температура (хранение и транспортировка)	-20°C ~ +60°C
Размеры (Ш x В x Г)	514,1 мм x 387,2 мм x 200,6 мм (без упаковки) 566 мм x 443 мм x 130 мм (в упаковке)
Вес (приблиз.)	3,220 кг (Нетто); 5,225 кг (Брутто)
Меню на нескольких языках	10 языков (английский, немецкий, итальянский, французский, датский, испанский, русский, традиционный и упрощенный китайский, японский)
Принадлежности	Кабель VGA, Кабель DVI, USB-кабель, Аудиокабель, кабель питания, краткое руководство, гарантийный талон, Компакт-диск с ПО LifeFrame 2
Соответствие стандартам	Energy Star® (VK228H-CSM), CB, CE, Gost-R, CCC, UL/cUL, FCC, C-Tick, BSMI, VCCI, RoHS, WEEE, J-MOSS, ErP, Windows 7 WHQL

* Технические характеристики могут быть изменены без уведомления.

Технические характеристики (VK228T)

Тип панели	ЖК-дисплей на TFT (тонкопленочных транзисторах)
Размер панели	21,5 дюйма (16:9, 54,6 см), широкий экран
Максимальное разрешение	1920 x 1080
Шаг пиксела	0,248 мм
Яркость (типовой)	250 кд/м ²
Коэффициент контрастности (типовой)	1000:1
Коэффициент контрастности (максимальный)	50.000.000:1 (при включенной функции ASCR)
Угол обзора (Г/В), коэффициент контрастности >10	170°/160°
Число отображаемых цветов	16,7 млн.
Время отклика	5 мс
Технология улучшения видеоизображения SPLENDID™	Да
Режимы SPLENDID™	6 стандартных режимов (переключение функциональной клавишей)
Автонастройка	Да (выполняется функциональной клавишей)
Режимы цветовой температуры	4 цветовые температуры
Выбор оболочки	3 режима оболочки
Цифровой вход	DVI-D с HDCP
Аналоговый вход	D-Sub
Разъем аудиовхода	3,5-мм мини-гнездо
Цветовое исполнение	Черный
Акустическая система (встроенная)	1 Вт x 2 стерео, RMS
Индикатор питания	Голубого цвета (включен) / желтый (режим ожидания)
Наклон	+20° ~ -5°
Настенное крепление VESA	100 x 100 мм
Замок Kensington	Да
Номинальное напряжение питания	Переменный ток: 100 ~ 240 В
Потребляемая мощность	Питание вкл.: < 30 Вт. Режим ожидания: < 0,5 Вт. Питание выкл.: < 0,5 Вт
Температура (эксплуатация)	0°C ~ 40°C
Температура (хранение и транспортировка)	-20°C ~ +60°C

Размеры (Ш x В x Г)	514,1 мм x 387,2 мм x 200,6 мм (без упаковки) 566 мм x 443 мм x 130 мм (в упаковке)
Вес (приблиз.)	3,220 кг (Нетто); 5,225 кг (Брутто)
Меню на нескольких языках	10 языков (английский, немецкий, итальянский, французский, датский, испанский, русский, традиционный и упрощенный китайский, японский)
Принадлежности	Кабель VGA, Кабель DVI, USB-кабель, Аудиокабель, кабель питания, краткое руководство, гарантийный талон, Компакт-диск с ПО LifeFrame 2
Соответствие стандартам	Energy Star®, CB, CE, Gost-R, CCC, UL/cUL, FCC, C-Tick, BSMI, VCCI, RoHS, WEEE, J-MOSS, ErP, Windows 7 WHQL

* Технические характеристики могут быть изменены без уведомления.

Технические характеристики (VK228S)

Тип панели	ЖК-дисплей на TFT (тонкопленочных транзисторах)
Размер панели	21,5 дюйма (16:9, 54,6 см), широкий экран
Максимальное разрешение	1920 x 1080
Шаг пиксела	0,248 мм
Яркость (типовой)	250 кд/м ²
Коэффициент контрастности (типовой)	1000:1
Коэффициент контрастности (максимальный)	50.000.000:1 (при включенной функции ASCR)
Угол обзора (Г/В), коэффициент контрастности >10	170°/160°
Число отображаемых цветов	16,7 млн.
Время отклика	5 мс
Технология улучшения видеоизображения SPLENDID™	Да
Режимы SPLENDID™	6 стандартных режимов (переключение функциональной клавишей)
Автонастройка	Да (выполняется функциональной клавишей)
Режимы цветовой температуры	4 цветовые температуры
Выбор оболочки	3 режима оболочки
Аналоговый вход	D-Sub
Разъем аудиовхода	3,5-мм мини-гнездо
Цветовое исполнение	Черный
Акустическая система (встроенная)	1 Вт x 2 стерео, RMS
Индикатор питания	Голубого цвета (включен) / желтый (режим ожидания)
Наклон	+20° ~ -5°
Настенное крепление VESA	100 x 100 мм
Замок Kensington	Да
Номинальное напряжение питания	Переменный ток: 100 ~ 240 В
Потребляемая мощность	Питание вкл.: < 30 Вт. Режим ожидания: < 0,5 Вт. Питание выкл.: < 0,5 Вт
Температура (эксплуатация)	0°C ~ 40°C
Температура (хранение и транспортировка)	-20°C ~ +60°C

Размеры (Ш x В x Г)	514,1 мм x 387,2 мм x 200,6 мм (без упаковки) 566 мм x 443 мм x 130 мм (в упаковке)
Вес (приблиз.)	3,220 кг (Нетто); 5,225 кг (Брутто)
Меню на нескольких языках	10 языков (английский, немецкий, итальянский, французский, датский, испанский, русский, традиционный и упрощенный китайский, японский)
Принадлежности	Кабель VGA, USB-кабель, Аудиокабель, кабель питания, краткое руководство, гарантийный талон, Компакт-диск с ПО LifeFrame 2
Соответствие стандартам	Energy Star®, CB, CE, Gost-R, CCC, UL/cUL, FCC, C-Tick, BSMI, VCCI, RoHS, WEEE, J-MOSS, ErP, Windows 7 WHQL

* Технические характеристики могут быть изменены без уведомления.



Технические характеристики (VS229)

Тип панели	ЖК-дисплей на TFT (тонкопленочных транзисторах)
Размер панели	21,5 дюйма (16:9, 54,6 см), широкий экран
Максимальное разрешение	1920 x 1080
Шаг пиксела	0,248 мм
Яркость (типовой)	250 кд/м ²
Коэффициент контрастности (типовой)	3000:1
Коэффициент контрастности (максимальный)	80.000.000:1 (при включенной функции ASCR)
Угол обзора (Г/В), коэффициент контрастности >10	178°/178°
Число отображаемых цветов	16,7 млн.
Время отклика	5 мс (от серого к серому)
Технология улучшения видеоизображения SPLENDID™	Да
Режимы SPLENDID™	6 стандартных режимов (переключение функциональной клавишей)
Автонастройка	Да (выполняется функциональной клавишей)
Режимы цветовой температуры	4 цветковые температуры
Выбор оболочки	3 режима оболочки
Цифровой вход	HDMI v1.4, DVI
Аналоговый вход	D-Sub
Разъем аудиовхода	3,5-мм мини-гнездо
Гнездо для наушников	Да
Цветовое исполнение	Черный
Акустическая система (встроенная)	Нет
Индикатор питания	Голубого цвета (включен) / желтый (режим ожидания)
Наклон	+20° ~ -5°
Настенное крепление VESA	100 x 100 мм
Замок Kensington	Да
Номинальное напряжение питания	Переменный ток: 100 ~ 240 В
Потребляемая мощность	Питание вкл.: < 21,09 Вт. Режим ожидания: < 0,5 Вт. Питание выкл.: < 0,5 Вт
Температура (эксплуатация)	0°C ~ 40°C
Температура (хранение и транспортировка)	-20°C ~ +60°C

Размеры (Ш x В x Г)	514,1 мм x 387,2 мм x 200,6 мм (без упаковки) 566 мм x 443 мм x 130 мм (в упаковке)
Вес (приблиз.)	3,5 кг (Нетто); 5,4 кг (Брутто)
Меню на нескольких языках	10 языков (английский, немецкий, итальянский, французский, датский, испанский, русский, традиционный и упрощенный китайский, японский)
Принадлежности	Кабель VGA, Кабель DVI, кабель питания, краткое руководство, гарантийный талон
Соответствие стандартам	CB, CE, CU, CCC, CEL(Level1), UL/cUL, FCC, C-Tick, BSMI, VCCI, PSB, RoHS, WEEE, J-MOSS, ErP, TCO 7.0, Ukraine, Windows 7/8 WHQL

* Технические характеристики могут быть изменены без уведомления.

3.3 Устранение неполадок (Часто задаваемые вопросы)

Проблема	Возможное решение
Индикатор питания не горит	<ul style="list-style-type: none"> Нажмите кнопку , чтобы проверить, находится ли монитор во включенном состоянии. Проверьте правильность подключения кабеля питания к монитору и электрической розетке.
Индикатор питания светится желтым светом, и на экране отсутствует изображение	<ul style="list-style-type: none"> Проверьте, включены ли монитор и компьютер. Убедитесь, что сигнальный кабель должным образом подключен к монитору и компьютеру. Проверьте сигнальный кабель и убедитесь, что ни один из его контактов не согнут. Подключите компьютер к другому доступному монитору, чтобы проверить, работает ли компьютер должным образом.
Изображение на экране слишком светлое, либо слишком темное	<ul style="list-style-type: none"> При помощи экранного меню отрегулируйте параметры контрастности и яркости.
Изображение на экране расположено не по центру или имеет неправильный размер	<ul style="list-style-type: none"> Нажмите и удерживайте нажатой кнопку  в течение 2-4 секунд, чтобы выполнить автоматическую настройку изображения (только в режиме VGA). При помощи экранного меню отрегулируйте положение изображения по горизонтали и вертикали.
Изображение на экране дрожит, либо по нему идут волны	<ul style="list-style-type: none"> Убедитесь, что сигнальный кабель должным образом подключен к монитору и компьютеру. Переместите электрические устройства, которые могут вызвать электрические помехи.
Изображение на экране имеет цветовые дефекты (белый цвет не отображается белым)	<ul style="list-style-type: none"> Проверьте сигнальный кабель и убедитесь, что ни один из его контактов не согнут. При помощи экранного меню выполните сброс всех настроек. При помощи экранного меню отрегулируйте настройки цветов R, G, B или выберите цветовой режим.
Изображение на экране нечеткое или расплывчатое	<ul style="list-style-type: none"> Нажмите и удерживайте нажатой кнопку  в течение 2-4 секунд, чтобы выполнить автоматическую настройку изображения (только в режиме VGA). При помощи экранного меню отрегулируйте параметры фазы и частоты.
Звук отсутствует или слишком слабый	<ul style="list-style-type: none"> Убедитесь, что кабель HDMI должным образом подключен к монитору и компьютеру. Отрегулируйте громкость звука монитора и устройства HDMI. Убедитесь, что драйвер звуковой карты компьютера должным образом установлен и активирован.

3.4 Поддерживаемые рабочие режимы

Разрешение Частота	Частота строк (кГц)	Частота кадров (Гц)	Полоса пропускания (МГц)
640x480	31,5	60	25,18
640x480	35,0	67	30,24
640x480	37,9	72	31,50
640x480	37,5	75	31,50
720x400	31,5	70	28,32
800x600	35,16	56	36,00
800x600	37,9	60	40,00
800x600	48,1	72	66,75
800x600	46,9	75	49,50
832x624	49,7	75	57,28
1024x768	48,4	60	65,00
1024x768	56,5	70	75,00
1024x768	60,0	75	78,50
1152x864	67,5	75	108,00
1280x720	45	60	75,25
1280x768	47,78	60	79,50
1280x800	49,7	60	83,50
1280x960	60,0	60	108,00
1280x1024	63,4	60	108,00
1280x1024	79,97	75	135,00
1360x768	47,71	60	85,50
1366x768	47,71	60	85,50
1440x900	55,94	60	106,50
1600x1200	75,0	60	162,00
1680x1050	65,3	60	146,25
1920x1080 (Основной)	67,5	60	148,50

* Режимы, не перечисленные в настоящей таблице, могут не поддерживаться. Для получения оптимального разрешения рекомендуется выбирать режим, приведенный в таблице выше.

* Данный монитор поддерживает полное видеосодержимое высокого разрешения (480p, 576p, 720p, 1080i/p) с игровых консолей, DVD-плееров, а также прочих видеоустройств через вход HDMI.

