

# **AP190**

***Все-в-одном ПК***

---

Модель MS-A953

# Содержание

Авторские Права .....	iii
Товарные Знаки .....	iii
Журнал Изменений .....	iii
Модернизация и Гарантия .....	iv
Приобретение Сменных Деталей .....	iv
Техническая Поддержка .....	iv
Особенности продукции .....	iv
Экологическая Политика .....	v
Информация о Химических веществах .....	v
Информация о Батареи .....	v
Инструкции по Технике Безопасности .....	vi
Сертификат CE .....	viii
Соответствие Требованиям FCC-B к Радиочастотным Помехам .....	viii
Заявление WEEE .....	viii

## **1. Общие Сведения ..... 1-1**

Комплект Поставки .....	1-2
Сводная Информация .....	1-3
Замена и Обновление Компонентов .....	1-9

## **2. Начало Работы ..... 2-1**

Советы по Обеспечению Безопасности и Удобства .....	2-2
Установка оборудования .....	2-3

## **3. Работа с Системой ..... 3-1**

Управление Питанием .....	3-2
Подключение к Локальной Сети (Windows 7) .....	3-4
Подключение к Локальной Сети (Windows 8) .....	3-7
Восстановление Системы (Windows 7) .....	3-10
Восстановление Системы (Windows 8) .....	3-20

## **A. Поиск и устранение неисправностей ..... A-1**

## Авторские Права

Материалы данного документа являются интеллектуальной собственностью компании MICRO-STAR INTERNATIONAL. Мы тщательно готовили этот документ, однако не можем гарантировать абсолютную точность его содержания. Продукция нашей компании постоянно совершенствуется. Мы оставляем за собой право вносить изменения без предварительного уведомления.

## Товарные Знаки

Все товарные знаки являются собственностью соответствующих владельцев.

## Журнал Изменений

Версия	Дата
V1.0	2013/09

## Модернизация и Гарантия

Обратите внимание, что некоторые компоненты, предустановленные в изделия, могут быть обновлены или заменены по заказу пользователя. Для получения дополнительной информации о приобретенном устройстве обратитесь к местному дилеру. Модернизация и замена компонентов устройства должны выполняться только уполномоченным дилером или сервисным центром. Самостоятельное выполнение этих операций может привести к потере гарантии. Если потребуется модернизировать или заменить какой-либо компонент устройства, настоятельно рекомендуется обратиться к уполномоченному дилеру или в сервисный центр.

## Приобретение Сменных Деталей

Обратите внимание на то, что выпуск сменных (или совместимых с ними) деталей для приобретенного пользователями продукта на территории некоторых стран и регионов прекращается производителем максимум через 5 лет после прекращения выпуска продукта в зависимости от текущих официальных правил.

Для получения дополнительной информации о приобретении сменных деталей посетите веб-сайт производителя по адресу: <http://support.msi.com/>

## Техническая Поддержка

При возникновении проблемы с системой, решение которой не описано в руководстве пользователя, обратитесь в магазин, где была осуществлена покупка или к местному поставщику. Можно также воспользоваться следующими справочными ресурсами.

- ❑ Ответы на часто задаваемые вопросы, технические руководства, обновления BIOS и драйверов, а также другую информацию можно найти на веб-сайте по адресу: <http://www.msi.com/service/download/>
- ❑ Обратитесь к техническому персоналу компании на веб-сайте по адресу: <http://support.msi.com/>

## Особенности продукции

- ❑ Понижение энергопотребления во время работы в спящем режиме
- ❑ Минимальное количество веществ, вредных для окружающей среды и здоровья
- ❑ Легко утилизируемый и перерабатываемый
- ❑ Сокращение использования природных ресурсов за счет применения переработанных материалов
- ❑ Продление срока службы продукта, посредством несложной модернизации
- ❑ Уменьшение издержек на производство, путём применения политики “take-back” (возврат продукции производителю)

## Экологическая Политика

- ☐ Этот продукт был спроектирован с учетом дальнейшей его переработки, многократного использования некоторого его частей и не должен быть выброшен.
- ☐ Для утилизации и уничтожения отходов, пользователю следует связаться с местным пунктом сбора материалов для утилизации.
- ☐ Для получения дополнительной информации о переработке обратитесь к вебсайту MSI и местному дистрибьютору.
- ☐ За информацией о подходящем распоряжении, принятии обратно, переработке и разборке продукта MSI по адресу [gpggreenteam@msi.com](mailto:gpggreenteam@msi.com).



## Информация о Химических веществах

В соответствии с правилами химических веществ, таких как правила EU REACH (Правило EC No. 1907/2006 Европейского парламента и Совета), MSI предоставляет информацию о химических веществах в продуктах на сайте: [http://www.msi.com/html/popup/csr/evmtprrt\\_pcm.html](http://www.msi.com/html/popup/csr/evmtprrt_pcm.html)

## Информация о Батареи



Европейский Союз:

Батареи, блоки батареи и аккумуляторы не должны быть уничтожены как несортированные бытовые отходы. Пожалуйста, при утилизации продукта используйте общественные системы сбора материалов в соответствие с местными правилами.



廢電池請回收

Тайвань:

Для лучшей защиты окружающей среды, отработанные батареи следует собирать отдельно для переработки или специальной утилизации.

Калифорния, США:

Батареи таблеточного типа могут содержать перхлоратные материалы и требуют специального обращения с ними при утилизации и переработке в Калифорнии. Для получения дополнительной информации посетите сайт: <http://www.dtsc.ca.gov/hazardouswaste/perchlorate/>

Неправильная замена батареи может привести к взрыву. Заменяйте батареи только батареями того же или аналогичного типа, рекомендуемыми производителем.

## Инструкции по Технике Безопасности



- ☑ Внимательно прочитайте все инструкции по технике безопасности.
- ☑ Следует принимать во внимание все замечания и предупреждения относительно оборудования, указанные в руководстве пользователя.



Сохраните руководство пользователя, входящее в комплект документации, для использования в будущем.



Не подвергайте устройство воздействию влажности и высокой температуры.



Перед тем, как настроить устройство, поместите его на ровную, устойчивую поверхность.

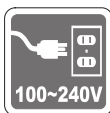

- ☑ Перед тем, как подключить устройство к электрической розетке, убедитесь в том, что напряжение питания сети находится в допустимых пределах и имеет значение 100~240В. Не отсоединяйте вывод защитного заземления на электрической вилке. Подключайте устройство к электрической розетке с заземляющим проводом.
- ☑ Всегда отсоединяйте кабель питания переменного тока перед тем, как установить в устройство любую дополнительную карту или модуль.
- ☑ Всегда отсоединяйте кабель питания переменного тока или выключайте электрическую розетку, если устройство не будет использоваться продолжительное время. Это позволит сэкономить электроэнергию.



Вентиляционные отверстия в корпусе устройства обеспечивают конвекцию воздуха и предотвращают перегрев устройства. Не закрывайте эти отверстия.



Не храните устройство в местах с температурой выше 60°C (140°F) или ниже 0°C (32°F). Это может повредить устройство.

**Внимание:** Максимальная температура окружающего воздуха при работе: 40°C.



Попадание любой жидкости в отверстия устройства может привести к его повреждению и поражению электрическим током.



Расположите кабель питания таким образом, чтобы по нему не ходили люди. Не ставьте на кабель питания какие-либо предметы.

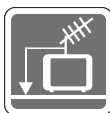

- ☐ При подключении коаксиального кабеля к ТВ-приемнику металлический экран должен быть надежно подсоединен к системе защитного заземления здания.
- ☐ Кабельная распределительная система требует заземления в соответствии с ANSI/NFPA 70 - Национальным Сводом Правил по Электрике (NEC), особенно с Разделом 820.93. Обязательно заземляйте экран коаксиального кабеля.



Не располагайте рядом с устройством предметы, имеющие сильное магнитное или электрическое поле.

При возникновении любой из перечисленных ниже ситуаций обратитесь в сервисный центр для проверки устройства:



- ☐ Кабель питания или его вилка повреждены.
- ☐ В устройство попала жидкость.
- ☐ Устройство подверглось воздействию влаги.
- ☐ Оборудование работает ненадлежащим образом или не удается настроить его работу в соответствии с инструкциями в руководстве пользователя.
- ☐ Устройство получило повреждения после падения.
- ☐ Устройство имеет явные признаки повреждения.

1. Приводы оптических дисков соответствуют КЛАССУ CLASS 1 LASER PRODUCT. Запрещается использовать настройки, регулировки, порядок выполнения процедур, отличающиеся от приведенных в данном руководстве.
2. Не прикасайтесь к линзе, расположенной внутри привода.

## Сертификат CE

Настоящим, Micro Star International CO., LTD заявляет, что это устройство разработано в соответствии с основными требованиями безопасности и другими соответствующими положениями, изложенными в Европейской директиве.



## Соответствие Требованиям FCC-B к Радиочастотным Помехам

Данный прибор проверен и признан соответствующим ограничениям на цифровые устройства Класса В согласно Части 15 привил FCC (Федеральной комиссии по связи США). Целью этих ограничений является обеспечение приемлемой защиты от помех при установке оборудования в жилых помещениях.



Данный прибор генерирует, использует и излучает энергию на радиочастотах, и при нарушении инструкции по установке и эксплуатации может создавать помехи для радиосвязи. Однако даже при соблюдении инструкции по установке нет гарантии того, что в каком-либо конкретном случае не возникнут помехи. Если данный прибор вызывает помехи при приеме радио и телевизионных сигналов, что можно проверить, выключив и включив прибор, пользователю рекомендуется попытаться устранить помехи с помощью приведенных ниже мер:

- Изменить ориентацию или местоположение приемной антенны.
- Увеличить расстояние между приемником и данным устройством.
- Подключить данное устройство к розетке в цепи, отличной от той, к которой подключен приемник.
- Обратитесь за помощью к продавцу или опытному специалисту по теле- и радиотехнике.

### Примечание 1

Изменения или модификации, явно не утвержденные стороной, несущей ответственность за выполнение нормативных требований, могут повлечь за собой аннулирование юридических прав пользователя в отношении использования оборудования.

### Примечание 2

Экранированный соединительный кабель и кабель питания переменного тока, если таковые имеются, должны использоваться в соответствии с правилами ограничения излучений.

### VOIR LA NOTICE D'INSTALLATION AVANT DE RACCORDER AU RESEAU.

Данное устройство соответствует части 15 правил FCC. Эксплуатация устройства отвечает следующим двум условиям:

1. данное устройство не должно вызывать недопустимых помех;
2. данное устройство должно работать в условиях помех, включая помехи, которые могут препятствовать нормальной эксплуатации.

## Заявление WEEE

В соответствии с директивой Европейского Союза (ЕС) по предотвращению загрязнения окружающей среды использованным электрическим и электронным оборудованием (директива WEEE 2002/96/ЕС), вступающей в силу 13 августа 2005 года, изделия, относящиеся к электрическому и электронному оборудованию, не могут рассматриваться как бытовой мусор, поэтому производители вышеперечисленного электронного оборудования обязаны принимать его для переработки по окончании срока службы.





## Глава 1

---

# Общие Сведения

Эта система разработана на основе принципов экологичной торговли и интеллектуального "цифрового" образа жизни, с применением антибликового дисплея со светодиодной подсветкой, для повышения четкости изображения и уменьшения нагрузки на зрение. Благодаря компактности корпуса и гибкости подставки, в нем сочетается технический опыт и практичность; работать с компьютерами становится проще и удобнее частным лицам и предприятиям.

## Комплект Поставки

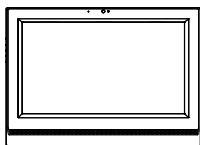

Все-в-одном ПК

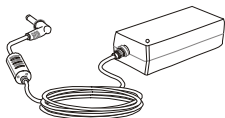

Сетевой блок питания

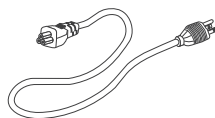

Кабель питания переменного тока



Стеклоочиститель дисплея



Диск с драйверами и утилитами

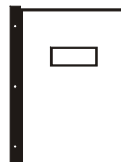

Руководство пользователя и краткое руководство



Клавиатура (опционально)



Мышь (опционально)

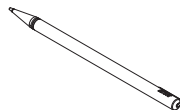

Стилус (опционально)

- \* Если какой-либо компонент отсутствует или неисправен, немедленно свяжитесь с нами.
- \* Рисунок приведен только для справки. Комплект поставки может несколько отличаться в зависимости от приобретенной модели.

# Сводная Информация

## ➤ Вид спереди

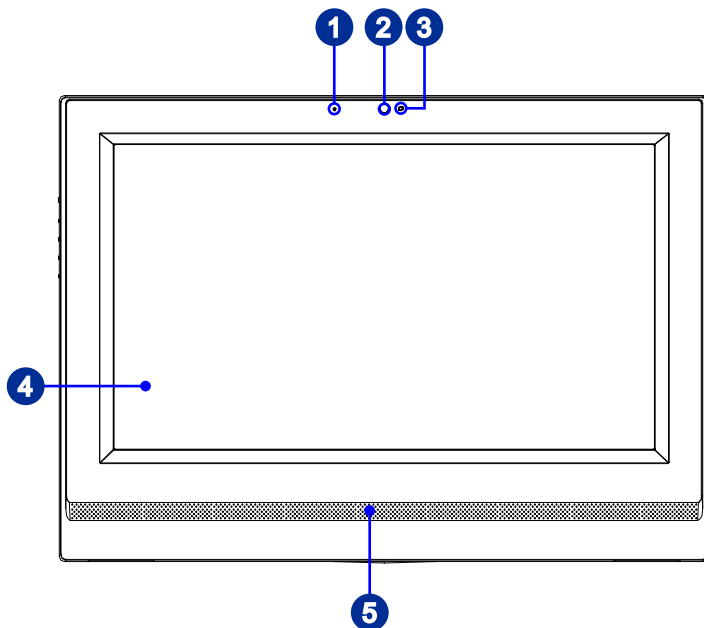

### 1 Микрофон

Встроенный микрофон может использоваться для Онлайн видео-чата.

### 2 Веб-камера

Данная встроенная веб-камера с микрофоном может использоваться для фотосъемки, видеосъемки и конференций, а также других интерактивных приложений.

### 3 Светодиодный индикатор (Опционально)

Светодиодный индикатор показывает, когда он находится в режиме записи. Светодиодный индикатор должен быть горит, когда устройство захватит видео и гаснет, когда устройство не захватит видео.

### 4 Дисплей

Дисплей со светодиодной подсветкой 18.5-дюйм представляет собой устройством с оптимальным разрешением 1366 x 768, и стандартным широкоэкранным пропорции 16:9.

### 5 Стерео Динамики

Обеспечивают высококачественную стереофоническую передачу звука.

➤ Вид сзади

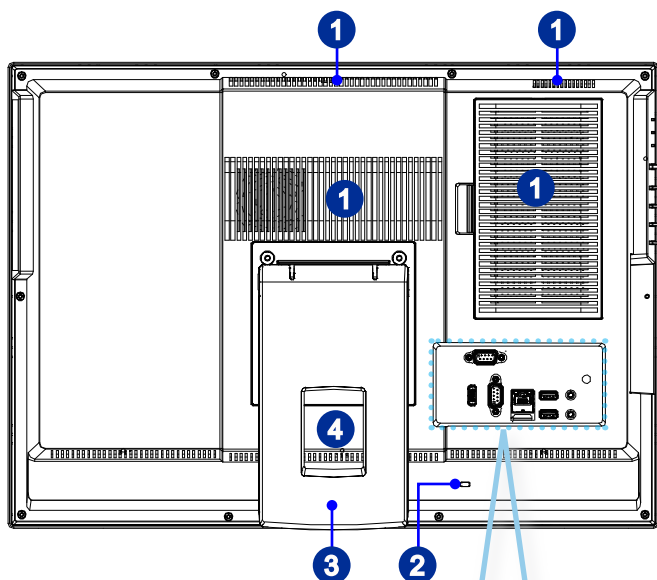

1-4

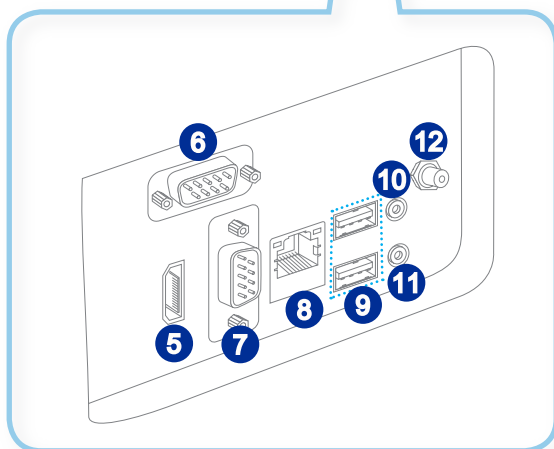

**Внимание**

В целях безопасности рекомендуется сначала подключить сетевой блок питания к устройству, затем подключить кабель питания переменного тока к электрической розетке.

1

### Вентилятор

Вентиляционные отверстия в корпусе устройства обеспечивают конвекцию воздуха и предотвращают перегрев устройства. Не перекрывайте эти отверстия.

2

### Порт замка Kensington

Данный компьютер AIO оснащен разъемом для замка Kensington, который позволяет закрепить компьютер AIO на месте ключом или механическим кодовым устройством, прикрепленным к обрезиненному металлическому тросу. На конце троса расположена небольшая петля, позволяющая обвязать тросом неподвижный предмет, например тяжелый стол или подобный предмет мебели, закрепив компьютер AIO на месте.

3

### Стойка

Эта стойка используется для помещения компьютера на ровную, устойчивую поверхность.

4

### Отверстие для прокладки кабелей

При подключении устройств избегайте перекручивания кабелей. Для этого используйте специальное отверстие для прокладки кабелей.

5

### Порт HDMI-Out (опционально) **HDMI**<sup>®</sup>

Мультимедийный интерфейс высокой четкости (HDMI) представляет собой полностью цифровой аудио- видеointерфейс, позволяющий передавать несжатые потоки данных. Интерфейс HDMI обеспечивает передачу ТВ-сигнала в любом формате, включая телевидение стандартной, повышенной и высокой четкости, а также многоканальный цифровой звук, по одному кабелю.

6

### Последовательный порт (опционально)

Данный последовательный порт поддерживает штрихкодовые сканеры, штрихкодовые принтеры, вексельные принтеры, машины кредитной карты, и т.д.

7

### Последовательный порт

Данный последовательный порт поддерживает штрихкодовые сканеры, штрихкодовые принтеры, вексельные принтеры, машины кредитной карты, и т.д.

8

### Разъем RJ-45 LAN

Стандартный сетевой разъем RJ-45 предназначен для подключения к локальной вычислительной сети (ЛВС). К нему можно подключить сетевой кабель.



LED	Цвет	Состояние LED	Режим работы
Левый	Желтый	Выкл.	Связь с локальной сетью не установлена.
		Вкл. (установившийся режим)	Связь с локальной сетью установлена.
		Вкл. (повышенная яркость, мигание)	Компьютер обменивается данными с другим компьютером в локальной сети.
Правый	Зеленый	Выкл.	Выбрана скорость передачи данных 10 Мбит/с.
		Вкл.	Выбрана скорость передачи данных 100 Мбит/с.
	Оранжевый	Вкл.	Выбрана скорость передачи данных 1000 Мбит/с.

- 9 Порт USB 2.0**  
USB порт (Universal Serial Bus) позволяет подключать такие USB-устройства, как клавиатура, мышь и т. д. Поддержка передачи данных со скоростью до 480 Мбит/с (Hi-Speed).
- 10 Микрофонный разъем**  
Разъем для подключения микрофонов.
- 11 Разъем Line-Out**  
Этот разъем используется для подключения наушников или активных аудиосистем.
- 12 Разъем антенны ТВ-тюнера (опционально)**  
Данный разъем предназначен для подключения антенны цифрового ТВ-тюнера.

### **Внимание**

*Рекомендуется подключить высокоскоростные устройства к портам USB 3.0, а подключить низкоскоростные устройства, такие как мышь и клавиатура, к портам USB 2.0 на задней панели.*

## ➤ Вид со стороны

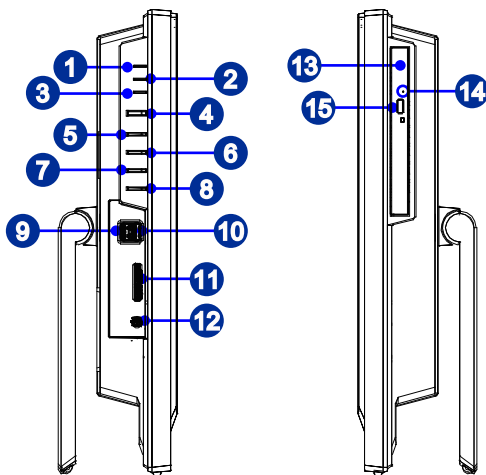

1

### Индикатор питания системы

Светодиодный индикатор горит, если система включена, и гаснет после выключения системы. Что касается режимов энергосбережения, то светодиодный индикатор мигает в режиме S3 (сохранение данных в памяти) и гаснет в режиме S4 (сохранение данных на диске).

2

### Индикатор питания монитора

Индикатор питания мигает при включении монитора и гаснет при его выключении.

3

### Индикатор жесткого диска

Этот индикатор показывает состояние активности жёсткого диска. Он мигает при доступе системы к данным жёсткого диска и не горит, когда не активность определена.

4

### Кнопка питания

Кнопка питания позволяет включать и выключать систему.

5

### Кнопка питания монитора

Нажмите эту кнопку для включения и выключения монитора.

6

### Кнопка меню

Нажмите эту кнопку для просмотра и переключения между меню яркостью и громкостью.

- 7** **Кнопка увеличения яркости/увеличения громкости**  
Нажмите эту кнопку для повышения яркости/громкости.
- 8** **Кнопка уменьшения яркости/уменьшения громкости**  
Нажмите эту кнопку для понижения яркости/громкости.
- 9** **Порт USB 3.0**  
Порт USB 3.0 является обратно совместимым устройством с USB 2.0. Поддержка скорости передачи данных до 5 Gbit/s (SuperSpeed).
- 10** **Порт USB 3.0 (with MSI Super Charger Technology)**  
Порт USB 3.0 является обратно совместимым устройством с USB 2.0. Поддержка скорости передачи данных до 5 Gbit/s (SuperSpeed). С развитием технологии MSI Super Charger, он работает не только в качестве порта USB 3.0, но и позволяет пользователям зарядить устройства USB даже при выключенной системе. Пользователям больше не надо включать систему для зарядки устройства от USB. Данная технология также уменьшает время зарядки на 40% для экономии вашего времени.
- 11** **Устройство чтения карт памяти**  
Встроенное устройство чтения карт памяти поддерживает карты различных типов.
- 12** **Разъем питания**  
Адаптер питания преобразует переменный ток в постоянный. Питание ПК осуществляется через этот разъем. Во избежание повреждения компьютера всегда используйте адаптер питания из комплекта поставки.
- 13** **Оптический привод**  
Многоформатный привод DVD интегрирован в ваш ПК (Blu-ray опционально).
- 14** **Отверстие извлечения оптического привода**  
Вставьте тонкий, прямой объект (например скрепка для бумаг) в отверстие извлечения для ручного открытия оптического привода, когда кнопка извлечения не работает.
- 15** **Кнопка извлечения оптического привода**  
Нажмите эту кнопку для открытия оптического привода.

### **Внимание**

*Рекомендуется подключить высокоскоростные устройства к портам USB 3.0, а подключить низкоскоростные устройства, такие как мышь и клавиатура, к портам USB 2.0 на задней панели.*



## Замена и Обновление Компонентов

Обратите внимание на то, что некоторые предустановленные в устройство компоненты могут быть модернизированы или заменены по требованию пользователя в зависимости от приобретенных моделей.

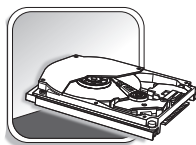
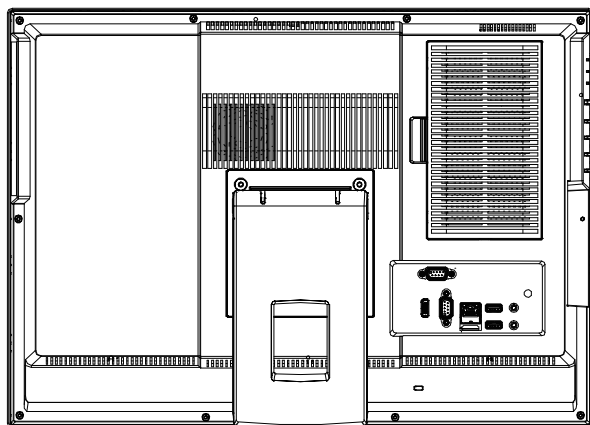

Для получения дополнительной информации о приобретенном устройстве обратитесь к местному дилеру. Модернизация и замена компонентов устройства должны выполняться только уполномоченным дилером или сервисным центром. Самостоятельное выполнение этих операций может привести к потере гарантии. Если потребуется модернизировать или заменить какой-либо компонент устройства, настоятельно рекомендуется обратиться к уполномоченному дилеру или в сервисный центр.



## Глава 2

---

# Начало Работы

В этой главе приведена информация о настройке аппаратного обеспечения. Чтобы предотвратить повреждение периферийных устройств при их подключении, соблюдайте осторожность и используйте заземляющий браслет, защищающий от статического электричества.

## Советы по Обеспечению Безопасности и Удобства

АИО ПК представляет собой портативный компьютер, позволяющий работать в любом месте. Однако при длительной работе с компьютером важно выбрать правильное рабочее место.

1. Рабочее место должно хорошо освещаться.
2. Используйте удобный стол и кресло. Отрегулируйте их высоту в соответствии со своим положением во время работы.
3. Отрегулируйте спинку стола (если имеется), чтобы обеспечить комфортное положение спины.
4. Поставьте ноги прямо на пол в естественном положении. Во время работы колени и локти должны быть согнуты под углом приблизительно 90 градусов.
5. Положите руки на стол в естественном положении, чтобы не создавать нагрузки на запястья.
6. Отрегулируйте угол и положение АИО ПК для обеспечения оптимального доступа.
7. Старайтесь не использовать компьютер в местах, где это может причинить неудобство (например, в кровати).
8. АИО ПК представляет собой электрическое устройство. Обращайтесь с ним осторожно, чтобы предотвратить нанесение вреда здоровью.

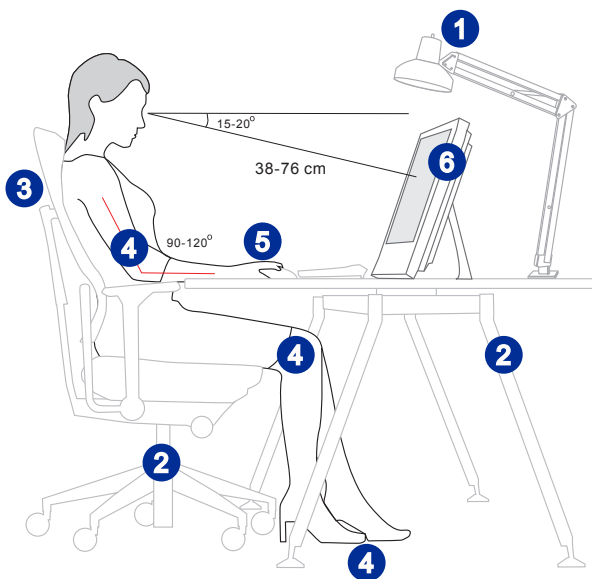

## Установка оборудования

### ► Размещение Компьютера АИО

1. Разместите компьютер АИО на ровной и устойчивой поверхности (например, на столе).
2. Наклоните дисплей и потяните подставку на себя до желаемого уровня. Перед включением питания системы проверьте ее устойчивость.

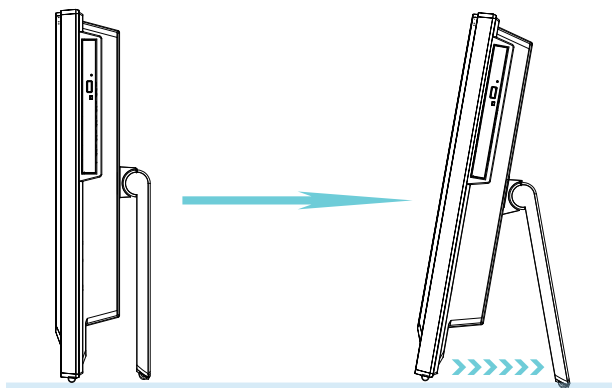

## ► Подключение к источнику питания переменного тока

1. Подсоедините кабель питания переменного тока к сетевому блоку питания.
2. Подсоедините разъем постоянного тока сетевого блока питания к компьютеру АИО.
3. Подсоедините вилку кабеля питания переменного тока к электрической розетке.

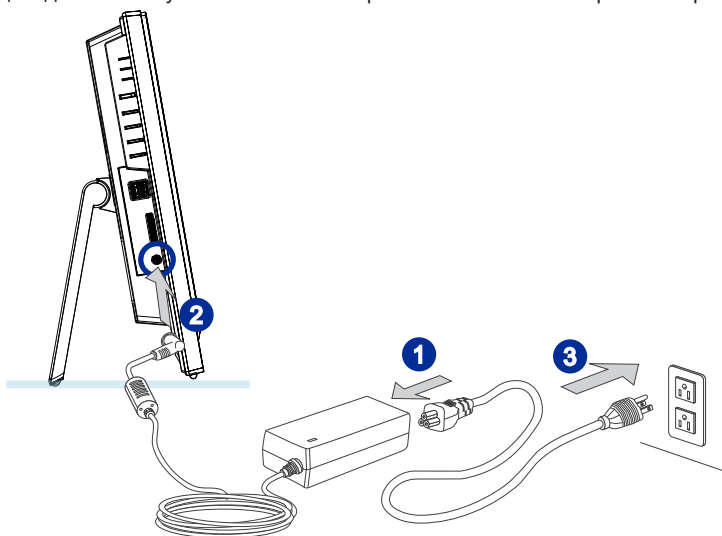

### Внимание

В целях безопасности рекомендуется сначала подключить сетевой блок питания к компьютеру АИО, затем подключить кабель питания переменного тока к электрической розетке.

## ► Включение системы

Нажмите кнопку питания для включения системы.

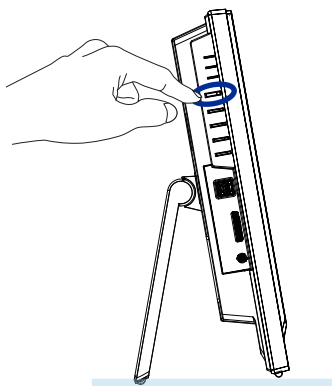

## Глава 3

---

# Работа с Системой

В этой главе приведена информация по работе с системой.

### Внимание

*Приведенная информация может быть изменена без предварительного уведомления.*

## Управление Питанием

Управление питанием персональных компьютеров и мониторов может значительно сэкономить электроэнергию, а также внести вклад в защиту окружающей среды.

Чтобы сэкономить электроэнергию, настройте выключение дисплея или перевод компьютера в режим ожидания после определенного времени бездействия пользователя.

### ► Управление питанием в Windows 7

- Функции управления электропитанием в ОС Windows позволяют настраивать параметры энергопотребления дисплея, жесткого диска и аккумуляторной батареи. Откройте меню [Start] (Пуск) > [Control Panel] (Панель управления) > [System and Security] (Система и безопасность).



Затем выберите пункт [Power Options] (Электропитание).

Выберите план электропитания, удовлетворяющий личным требованиям. Можно также выполнить точную настройку параметров, нажав кнопку [Change plan settings] (Изменить настройки плана).

- В меню Shut Down Computer (Отключение компьютера) будут отображены пункты Sleep (S3/S4) (Перевод компьютера в режим ожидания) и Shut Down (S5) (Выключение компьютера), которые позволяют быстро и просто управлять питанием системы.

### ► Управление питанием в Windows 8

- Функции управления электропитанием в ОС Windows позволяют настраивать параметры энергопотребления дисплея, жесткого диска и аккумуляторной батареи. Откройте меню [Start] (Пуск) > [Control Panel] (Панель управления) > [System and Security] (Система и безопасность).

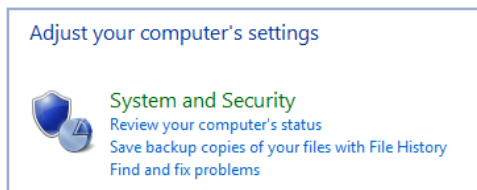



Затем выберите пункт [Power Options] (Электропитание).

Выберите план электропитания, удовлетворяющий личным требованиям. Можно также выполнить точную настройку параметров, нажав кнопку [Change plan settings] (Изменить настройки плана).

- В меню Shut Down Computer (Отключение компьютера) будут отображены пункты Sleep (S3/S4) (Перевод компьютера в режим ожидания) и Shut Down (S5) (Выключение компьютера), которые позволяют быстро и просто управлять питанием системы.

### ➤ Управление питанием через качественный монитор ENERGY STAR (опционально)

Функция управления питанием позволяет компьютеру переходить в состояние низкого энергосбережения или в “спящий” режим после определенного времени бездействия.

При использовании монитора с поддержкой ENERGY STAR, эта функция управления питанием работает аналогично.

Для использования энергосбережения функция управления питанием предустановлена для работы по следующей схеме:

- Выключать дисплея после 15 минут простоя
- Входить в спящий режим после 30 минут простоя



ENERGY STAR

### ➤ Вывод компьютера из режима ожидания

Компьютер можно вывести из режима ожидания, подав команду с помощью:

- кнопки питания,
- сети (Wake On LAN),
- мыши,
- клавиатуры.



#### Советы по экономии электроэнергии:

- Выключайте монитор с помощью кнопки питания LCD, если компьютер не будет использоваться продолжительное время.
- Отрегулируйте настройки в Power Options (параметрах электропитания) в ОС Windows для оптимизации управления электропитанием ПК.
- Установите программное обеспечение экономии энергии для управления потреблением энергии ПК.
- Всегда отсоединяйте кабель питания переменного тока или выключайте электрическую розетку, если компьютер не будет использоваться продолжительное время. Это позволит сэкономить электроэнергию.

# Подключение к Локальной Сети (Windows 7)

## ➤ Проводная ЛВС

1. Откройте меню [Start] (Пуск) > [Control Panel] (Панель управления).
2. Выберите пункт [Connect to the Internet] (Подключение к Интернету) в разделе [Network and Internet] (Локальная сеть и Интернет).

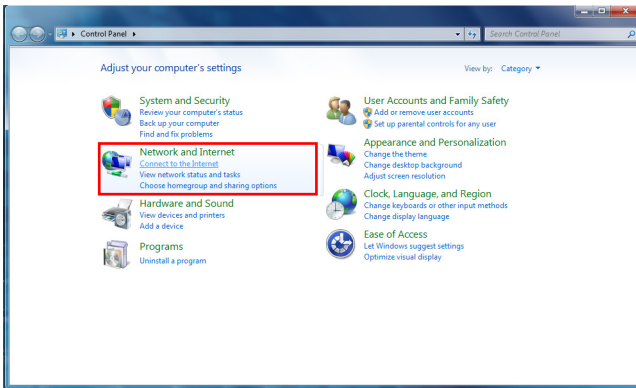

3. Выберите пункт [Broadband (PPPoE) (Высокоскоростное (PPPoE))], чтобы подключиться с помощью технологии DSL или кабеля с использованием имени пользователя и пароля.

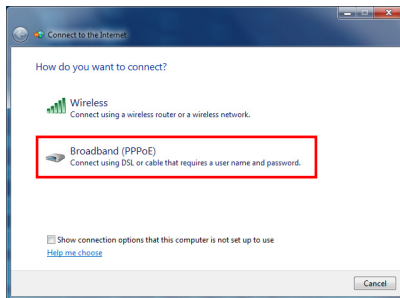

4. Введите данные, предоставленные поставщиком интернет-услуг (ISP) и нажмите кнопку [Connect] (Подключить), чтобы создать подключение к ЛВС.

## ► Беспроводная WiFi сеть

1. Откройте меню [Start] (Пуск) > [Control Panel] (Панель управления).
2. Выберите пункт [Connect to the Internet] (Подключение к Интернету) в разделе [Network and Internet] (Локальная сеть и Интернет).

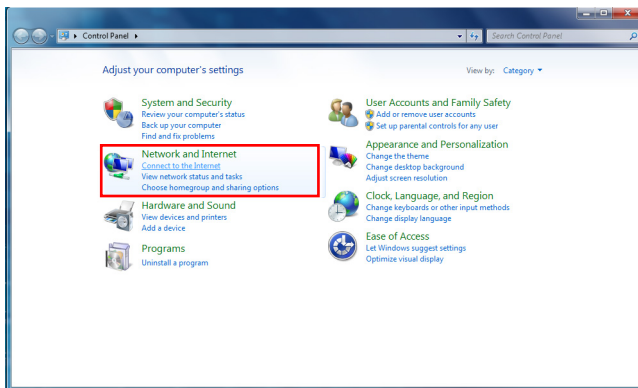

3. Выберите пункт [Wireless] (Беспроводная сеть), чтобы создать подключение с помощью беспроводного маршрутизатора или беспроводной сети.

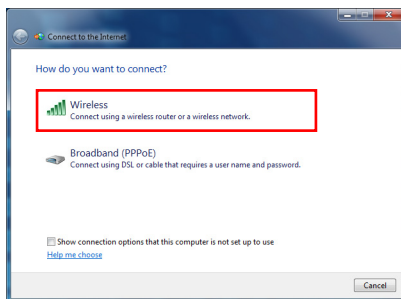

4. Откроется список доступных беспроводных ЛВС. Выберите требуемую сеть в списке или нажмите кнопку [Open Network and Sharing Center] (Открыть центр управления сетями и общим доступом), чтобы создать новое подключение.

- Чтобы создать новое подключение к беспроводной ЛВС, выберите пункт [Set up a new connection or network] (Создать новое подключение или сеть) в разделе [Network and Sharing Center] (Центр управления сетями и общим доступом).

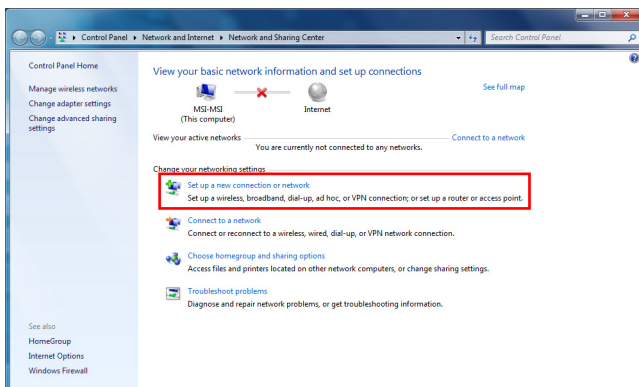

- Затем выберите пункт [Manually connect to a wireless network] (Подключиться к беспроводной сети вручную) и нажмите кнопку [Next] (Далее).

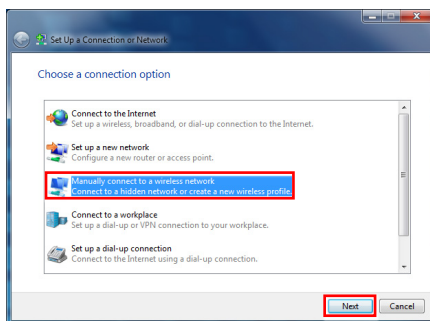

- Введите данные новой беспроводной сети и нажмите кнопку [Next] (Далее).

- Будет создано новое подключение к беспроводной WiFi сети. Нажмите кнопку [Close] (Закрыть), чтобы закрыть окно, или выберите пункт [Change connection settings] (Изменить параметры подключения), чтобы изменить параметры беспроводной сети.

# Подключение к Локальной Сети (Windows 8)

## ➤ Проводная ЛВС

1. Откройте меню [Start] (Пуск) > [Control Panel] (Панель управления).
2. Выберите пункт [View network status and tasks] (Просмотр состояния и задач сети) в разделе [Network and Internet] (Локальная сеть и Интернет).

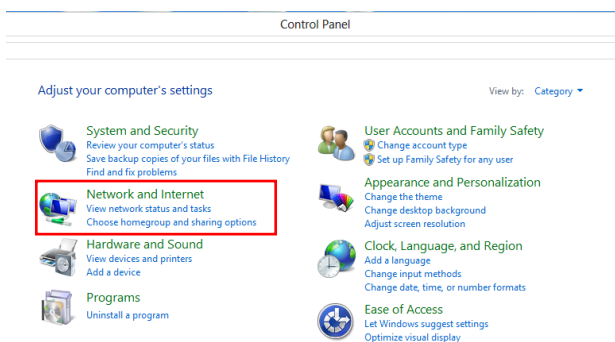

3. Чтобы установить новое подключение, выберите пункт [Network and Sharing Center] (Центр управления сетями и общим доступом).
4. Выберите пункт [Set up a new connection or network](Настроить новое подключение или сеть).

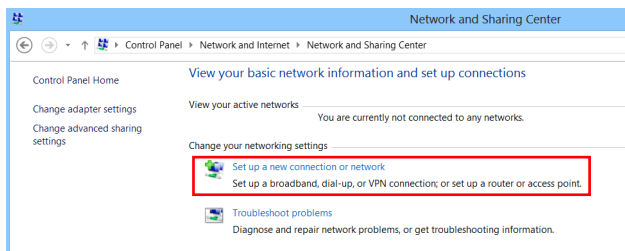

5. Выберите [Connect to the Internet](Подключение к Интернету).
6. Выберите пункт [Broadband (PPPoE) (Высокоскоростное (PPPoE))], чтобы подключиться с помощью технологии DSL или кабеля с использованием имени пользователя и пароля.

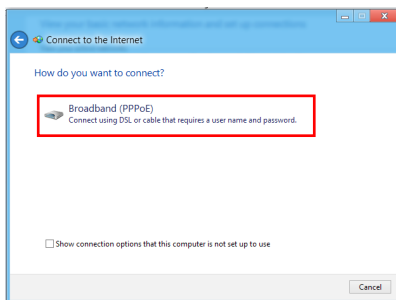

7. Введите данные, предоставленные поставщиком интернет-услуг (ISP) и нажмите кнопку [Connect] (Подключить), чтобы создать подключение к ЛВС.

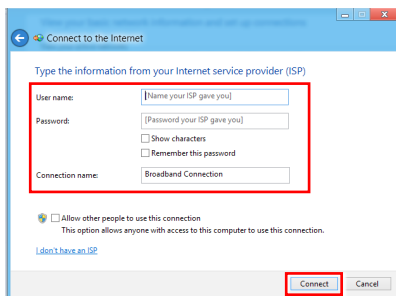

## ► Беспроводная WiFi сеть

1. Выберите пункт [Settings] (Параметры)  на рабочем столе и найдите значок беспроводной сети.
2. Появится список доступных беспроводных WiFi сетей. Выберите требуемую сеть в списке.
3. Чтобы создать новое подключение, выберите пункт [Network and Sharing Center](Центр управления сетями и общим доступом) в разделе [Network and Internet](Локальная сеть и Интернет) в разделе [Control Panel](Панель управления).

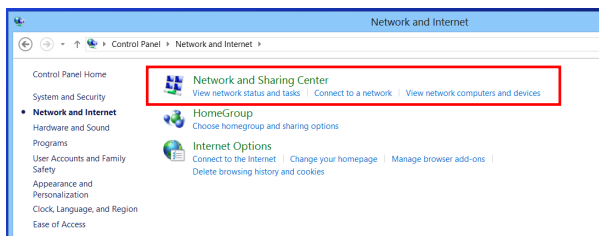

4. Выберите пункт [Set up a new connection or network] (Настроить новое подключение или сеть).
5. Затем выберите пункт [Manually connect to a wireless network] (Подключиться к беспроводной сети вручную) и нажмите кнопку [Next] (Далее).
6. Введите данные новой беспроводной сети и нажмите кнопку [Next] (Далее).

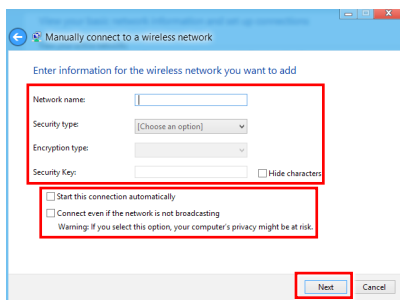

7. Будет создано новое подключение к беспроводной WiFi сети. Нажмите кнопку [Close] (Закрыть), чтобы закрыть окно, или выберите пункт [Change connection settings] (Изменить параметры подключения), чтобы изменить параметры беспроводной сети.

## Восстановление Системы(Windows 7)

### Внимание

Функция Восстановления Системы доступна только для ОС Windows с утилитами MSI (по умолчанию).

Функция восстановления системы может потребоваться в следующих случаях:

- Восстановление исходных заводских параметров системы.
- Появление ошибок в используемой операционной системе.
- Нарушение нормальной работы операционной системы из-за вирусов.
- Вам требуется установить ОС с другим языком.

Перед тем, как воспользоваться функцией восстановления системы, создайте резервную копию важных данных, сохраненных на жестком диске системы, на других носителях информации.

Если восстановить систему с помощью описанной ниже процедуры не удастся, обратитесь к местному дистрибьютору или уполномоченный сервисный центр для получения помощи.

### ➤ Восстановление системы с помощью клавиши F3

Если в системе возникнут невозможные ошибки, рекомендуется сначала выполнить восстановление системы с раздела восстановления жесткого диска, нажав клавишу F3.

Выполните следующие действия:

1. Перезагрузите систему.
2. Когда на экране отобразится следующее изображение, нажмите клавишу F3.





3. Войдите в подменю функции восстановления. Функция работает в трех режимах: Backup System (Резервное копирование системы), Restore System (Восстановление системы) и Recover to factory default (Восстановить заводские настройки).



### ➤ Резервное копирование системы

Настоятельно рекомендуется создать резервную копию системы, которая поможет восстановить данные в случае внезапного отказа диска и других непредвиденных ситуациях.

Выполните следующие действия.

1. Выберите [Backup System] (Резервное копирование системы). В качестве альтернативы выберите [X] или нажмите [Esc] на клавиатуре для выхода.



2. Выберите [BACKUP] (Резервное копирование) для запуска создания резервной копии системы.

### ▣ Начальное резервное копирование

Начальное резервное копирование может занять некоторое время. Дождитесь завершения процесса не прерывая его.



### ▣ Последующее резервное копирование

Последующие резервные копии замещают предыдущие резервные копии файлов.



3. Процесс резервного копирования системы. Это может занять некоторое время. Не отключайте питание, это может привести к непредсказуемым повреждениям системы.



4. Или выберите [CANCEL] (Отмена) для прекращения процесса резервного копирования системы. Не отключайте питание в процессе отмены процесса резервного копирования системы.



- После успешного создания резервной копии системы отображается следующее сообщение. Нажмите кнопку [OK] для завершения.



## ► Восстановление системы

Данная функция позволяет восстановить предыдущее состояние системы с помощью резервных файлов, созданных перед этим пользователем и сохраненных на жестком диске. Если резервные файлы недоступны, восстанавливаются настройки системы по умолчанию.

Выполните следующие действия.

- Выберите [Restore System] (Восстановление системы). В качестве альтернативы выберите [X] или нажмите [Esc] на клавиатуре для выхода.



2. Выберите [OK] или [NEXT] (Далее) для восстановления системы из резервной копии или с настройками по умолчанию. Или выберите [CANCEL] (Отмена) для прекращения процесса резервного копирования системы.

- ▣ **С помощью файлов резервных копий: восстановление предыдущего состояния системы**



- ▣ **Без файлов резервных копий: восстановление настроек системы по умолчанию**



3. Выполняется восстановление системы. Это может занять некоторое время. Не отключайте питание, это может привести к непредсказуемым повреждениям системы.



4. После успешного восстановления системы отображается следующее сообщение. Нажмите кнопку [OK] для завершения. Перезапустите систему и войдите в ОС Windows обычным образом. В случае прерывания или завершения с ошибками процесса восстановления повторите процедуру восстановления с начала.



## ► Восстановление системы

Этот инструмент позволяет восстановить в системе значения по умолчанию. Все данные на жестком диске будут удалены, а все заводские настройки по умолчанию будут восстановлены.

Выполните следующие действия:

1. Выберите [Recover to factory default] (Восстановить заводские настройки по умолчанию). В качестве альтернативы выберите [X] или нажмите [Esc] на клавиатуре для выхода.



2. Система будет восстановлена с заводскими настройками. Все данные будут удалены. Обязательно создайте резервную копию всех важных данных. Для продолжения нажмите на кнопку [NEXT] (Далее). Либо нажмите на кнопку [CANCEL] (Отмена) для отмены восстановления.



3. Для возврата системы к значениям, установленным по умолчанию, нажмите на кнопку [OK].



4. Процесс восстановления системы. На это может потребоваться некоторое время. Не отключайте питание, это может привести к непредсказуемым повреждениям системы.





5. После успешного завершения восстановления отобразится следующее сообщение. Нажмите кнопку [OK] для завершения. Перезапустите систему и войдите в ОС Windows обычным образом. В случае прерывания или завершения с ошибками процесса восстановления значений по умолчанию повторите процедуру восстановления с начала.



## Восстановление Системы (Windows 8)

### Внимание

Функция Восстановления Системы доступна только для ОС Windows с утилитами MSI (по умолчанию).

Функция восстановления системы может потребоваться в следующих случаях:

- Восстановление исходных заводских параметров системы.
- Появление ошибок в используемой операционной системе.
- Нарушение нормальной работы операционной системы из-за вирусов.
- Вам требуется установить ОС с другим языком.

Перед тем, как воспользоваться функцией восстановления системы, создайте резервную копию важных данных, сохраненных на жестком диске на других носителях информации.

Если восстановить систему с помощью описанной ниже процедуры не удастся, обратитесь к местному дистрибьютору или уполномоченный сервисный центр для получения помощи.

### ➤ **Создание диска Восстановления Системы**

При первом использовании компьютера настоятельно рекомендуется создать диск восстановления системы, который поможет восстановить данные в случае внезапного отказа диска и других непредвиденных ситуациях.

Дважды щелкните расположенный на рабочем столе значок "BurnRecovery"  , чтобы запустить средство создания диска восстановления. Создайте все диски восстановления, следуя инструкциям на экране.

## ► Восстановление системы с использованием резервной копии

В этом разделе описана процедура восстановления системы с использованием дисков восстановления созданных пользователем ранее.

Следуйте ниже приведенной инструкции:

1. Установите диск восстановления в привод оптических дисков.

2. Выберите пункт [Settings] (Параметры)  на рабочем столе, затем “Change PC settings” (Изменить параметры компьютера), чтобы войти в основное меню настройки компьютера > General(Общие) > Advanced startup (Особые варианты загрузки), и нажмите кнопку [Restart now] (Перезагрузить сейчас), чтобы перезагрузить систему.

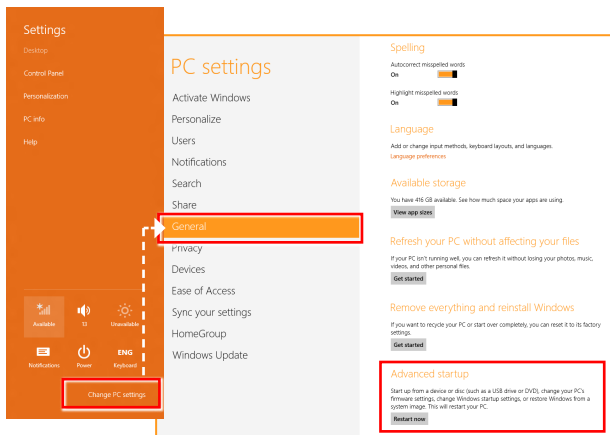

3. После загрузки появится следующий экран, где необходимо выбрать пункт [Use a device] (Использовать устройство), чтобы продолжить.

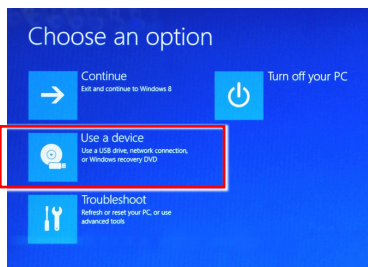

4. Выберите диск восстановления.

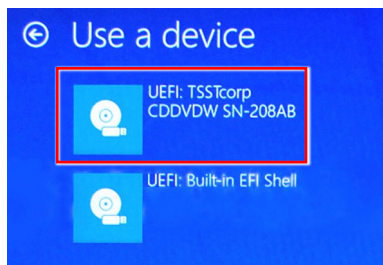

5. Нажмите любую клавишу для подтверждения выбора.

Press any key to boot from CD or DVD ...

6. Windows начнет загружать необходимые для восстановления файлы.

Windows is loading files ...

7. В появившемся меню восстановления системы: [Hard Disk Recovery] (Восстановление жесткого диска) приведет к форматированию всего жесткого диска. Система будет восстановлена до заводских настроек, а все хранящиеся на HDD данные стерты. Вариант [Hard Disk Recovery] (Восстановление жесткого диска) предназначен для случаев заражения системы вирусами, когда другие способы восстановления не помогают или не могут быть осуществлены.



[System Partition Recovery] (Восстановление системного раздела) приведет к форматированию раздела C. В этом случае, до заводских настроек, будет восстановлен только основной системный раздел C. Другие разделы не будут затронуты. Для восстановления системы пользователю настоятельно рекомендуется выбрать [System Partition Recovery] (Восстановление системного раздела).



8. При восстановлении системы будет отформатирован раздел жесткого диска. Обязательно создайте резервную копию важных данных перед продолжением. Нажмите кнопку [YES] для продолжения; кнопку [NO] для остановки процедуры восстановления системы.

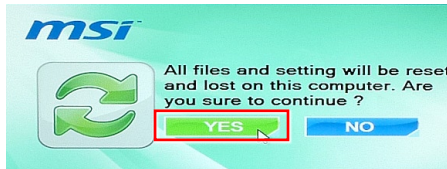

Нажмите кнопку [YES] ещё раз для подтверждения; кнопку [NO] для остановки процедуры восстановления системы.

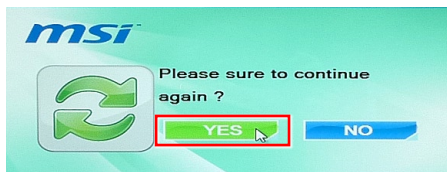

9. При выполнении восстановления системы НЕ отключайте питание системы, так как это может привести к необратимым последствиям.



10. Появление нижеследующего сообщения указывает на удачное завершение процедуры восстановления системы. Нажмите кнопку [OK] для перезагрузки системы.

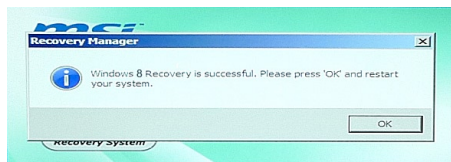

11. Если процесс восстановления был прерван или завершился неудачей, повторите процедуру восстановления с самого начала.

## ► Восстановление из под операционной системы

### ▣ Восстановление ПК

Функция “Обновление ПК” проверяет работоспособность системных файлов, реестра Windows и других важных компонентов системы. В случае обнаружения проблемных файлов, Windows автоматически их восстановит. С помощью данной функции, Вы можете быстро восстановить операционную систему на потеряв при этом персональные данные.

1. Выбепите пункт [Settings](Параметры)  на рабочем столе, затем “Change PC settings”(Изменить параметры компьютера), чтобы войти в основное меню данной функции, General (Общие)> Обновление ПК, без удавления файлов, и нажмите кнопку [Get started] (Начать).

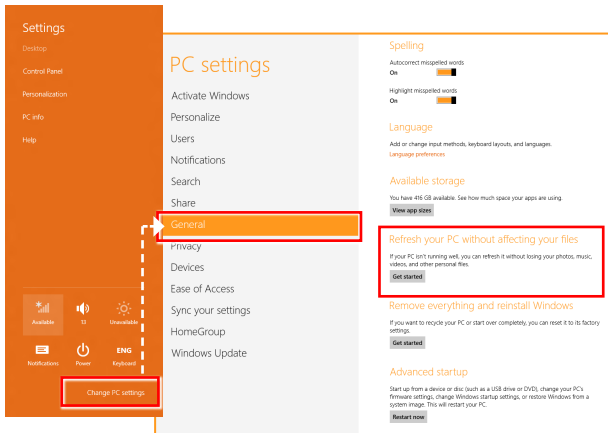

2. В появившемся окне будут перечислены все изменения вносимые программой, для продолжения нажмите кнопку [Next] (Далее).

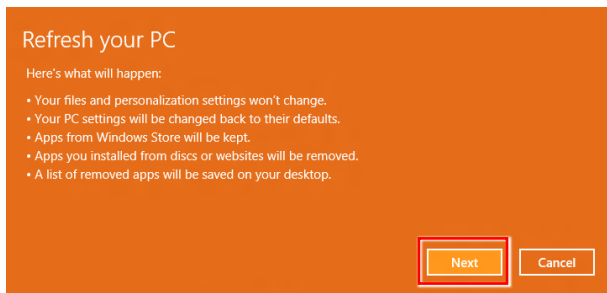

3. В появившееся окне будет указано, что система готова к началу процедуры Обновления ПК. Для продолжения нажмите кнопку [refresh] (обновить). Процедура может занять некоторое время.

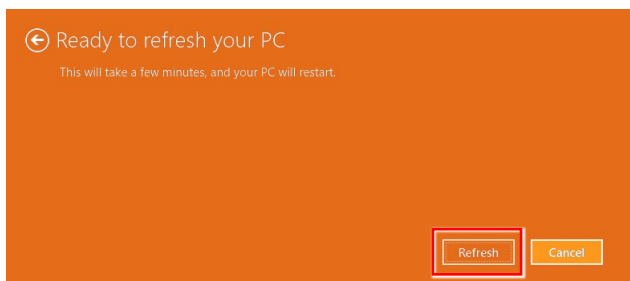

4. По завершению процесса обновления, система вернет вас на стартовый экран Windows 8 с установленными по умолчанию утилитами и виджетами.

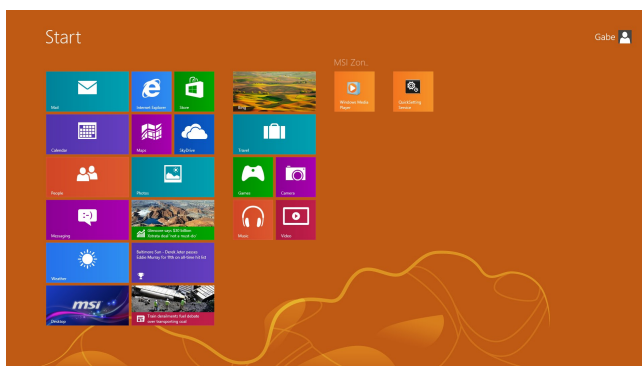



## ■ Сброс параметров ПК

Функция позволяет удалить все данные и переустановить Windows с заводскими настройками предусмотренными производителем AIO.

1. Выберите кнопку [Settings](Параметры)  на рабочем столе, затем “Change PC settings”(Изменение параметров компьютера), чтобы войти в основное меню настройки компьютера > General (Общие)> Remove everything (Удаление всех данных и переустановка Windows), нажмите кнопку [Get started] (Начать).

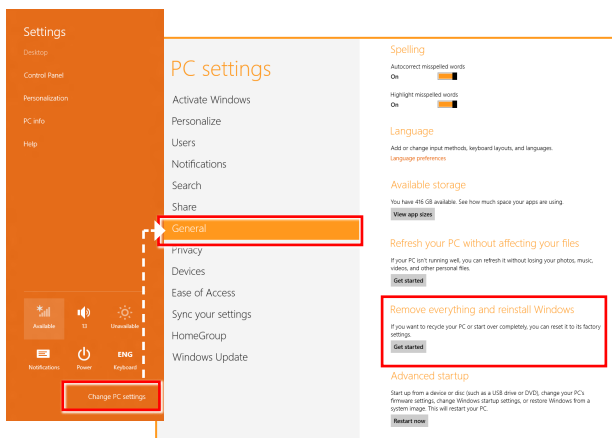

2. В появившемся окне будут перечислены все изменения вносимые программой, для продолжения нажмите кнопку [Next] (Далее).

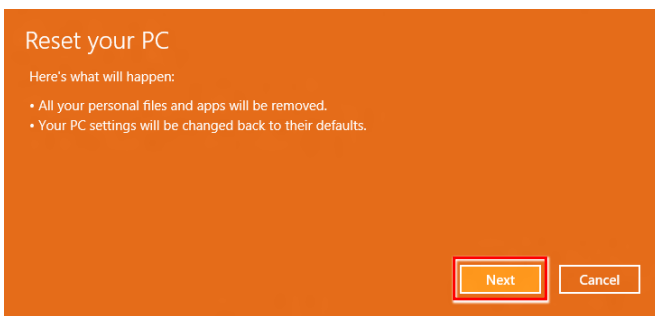

3. Далее необходимо выбрать, какой раздел на жестком диске необходимо очистить.

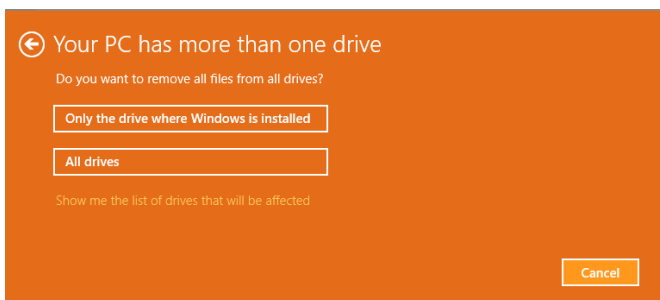

4. Возможны два варианта очистки – удаление персональных файлов и данных или полная очистка раздела.

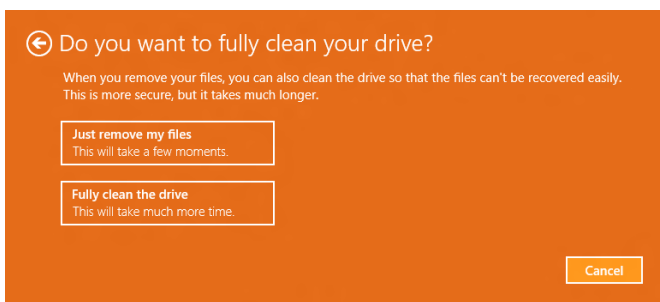

5. Все готово для Сброса параметров компьютера. Нажмите кнопку [Reset](Сброс) и следуйте инструкциям на экране.

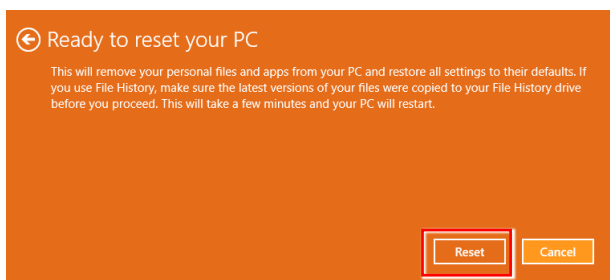

**Приложение А**

---

**Поиск и  
устранение  
неисправностей**

### Система не запускается.

1. Проверьте, включена ли вилка в розетку, и включите питание системы.
2. Проверьте, надежно ли подключен сетевой шнур и все кабели.

При включении компьютера на экране появляется сообщение "Operating System not Found (Операционная система не найдена)" или не запускается Windows.

1. Проверьте наличие в оптическом дисковом компакт/DVD дисков. Если компакт/DVD диск установлен, извлеките его и перезагрузите компьютер.
2. Проверьте параметры приоритета устройств при загрузке в настройках BIOS Setup.

### Система не выключается.

Для выключения компьютера рекомендуется использовать значок "Выключить компьютер" в операционной системе. При выключении другими способами, в частности, теми, которые приводятся ниже, возможна потеря данных. Если кнопка "Выключить компьютер" не работает, выполните одно из следующих действий:

1. Нажмите на клавиши Ctrl+Alt+Del, затем выберите "Выключить компьютер".
2. Нажмите и удерживайте кнопку питания до отключения системы.
3. Отсоедините кабель питания от системы.

### Не работает микрофон.

1. При использовании встроенного микрофона откройте меню Start (Пуск) > Control Panel (Панель управления) > Sounds and Audio Devices (Звуки и аудиоустройства) > Audio (Звук) и проверьте, не выключен ли звук.
2. При использовании внешнего микрофона проверьте, подключен ли микрофон к соответствующему разъему.

### Неполадки Интернет-соединения.

1. Если возникают неполадки при подключении к поставщику услуг Интернета (ISP), проверьте отсутствие технических неисправностей у поставщика услуг.
2. Проверьте сетевые настройки и подключение, и убедитесь в правильности настроек системы для доступа к Интернету.
3. Ухудшение скорости передачи данных в беспроводной ЛВС из-за расстояния и препятствий между устройствами и точками доступа. Для достижения максимальной скорости передачи данных выберите ближайшую к вашей системе точку доступа.

### Не работают динамики.

1. Проверьте настройки общей громкости воспроизведения в Звуковом микшере.
2. При использовании приложения с собственным регулятором громкости проверьте, не выключен ли в нем звук.
3. Если к разъему для наушников подключен звуковой кабель, отсоедините его.
4. Если в системе имеется функция экранного меню, настройте громкость экранного меню.

### DVD дисковод системы не читает компакт/DVD диски.

1. Расположите компакт/DVD диск в дисковом накопителе наклейкой вверх.
2. Если для воспроизведения компакт/DVD диска требуется программное обеспечение, убедитесь в том, что оно установлено в соответствии с указаниями программы.
3. Если при воспроизведении DVD диска появляется предупреждение о региональном кодировании, это может означать, что DVD диск несовместим с DVD дисководом вашей системы. Региональный код указан на упаковке диска.
4. Если вы видите изображение, но не слышите звук, проверьте медиаплеер. Кроме того, проверьте, не отключен ли звук в динамиках и настройках общей громкости воспроизведения в Звуковом микшере.
5. Проверьте правильность установки драйверов. Откройте меню Start (Пуск) > Control Panel (Панель управления) > System (Система) > Device Manager (Диспетчер устройств).
6. При прочтении грязных или затертых дисков компьютер может зависнуть. При необходимости выполните перезагрузку компьютера, извлеките диск и проверьте наличие на нем загрязнений и царапин.
7. Рекомендуется использовать следующее ПО для DVD плеера: PowerDVD или WinDVD для воспроизведения формата DVD video.

### Не открывается лоток оптического дисковода для DVD дисков.

1. Убедитесь, что компьютер включен.
2. Нажмите на кнопку Извлечь на панели DVD дисковода.
3. Если кнопка Извлечь не срабатывает, вставьте острый тонкий предмет в отверстие возле кнопки Извлечь и откройте лоток дисковода.

### Отсутствует изображение на мониторе системы.

1. Проверьте, включена ли вилка в розетку, и включите питание системы.
2. Возможно, система находится в режиме ожидания. Нажмите на любую клавишу для активации монитора.