

ASUS[®]

**ЖК-монитор
серии PA249**

*Руководство
пользователя*

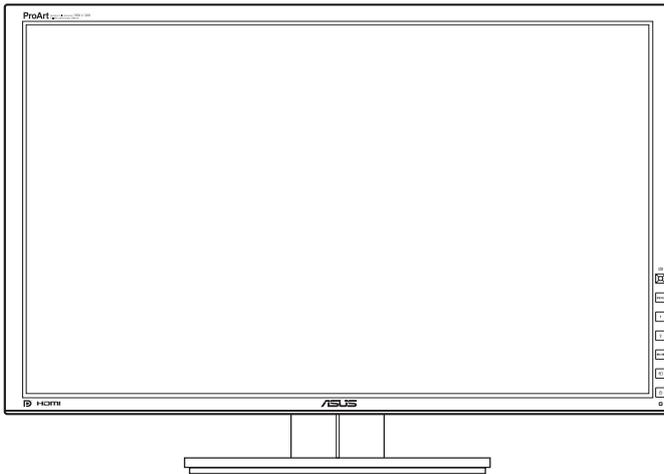

HDMI[™]
HIGH DEFINITION MULTIMEDIA INTERFACE

Оглавление

Оглавление	ii
Примечания.....	iii
Информация о безопасности.....	iv
Уход и очистка	v
Глава 1. Общие сведения об изделии	
1.1 Приветствие!	1-1
1.2 Комплект поставки.....	1-1
1.3 Общие сведения о мониторе	1-2
1.3.1 Вид спереди.....	1-2
1.3.2 Вид сзади.....	1-4
1.3.3 Функция QuickFit (Быстрая подгонка)	1-5
Глава 2. Подготовка к работе	
2.1 Отсоединение кронштейна и основания (для настенного крепления VESA)	2-1
2.2 Регулировка монитора	2-2
2.3 Подключение кабелей	2-3
2.4 Включение монитора.....	2-4
Глава 3. Общие инструкции	
3.1 Экранное меню	3-1
3.1.1 Изменение настроек	3-1
3.1.2 Общие сведения о функциях экранного меню.....	3-1
3.2 Технические характеристики.....	3-8
3.3 Устранение неполадок (часто задаваемые вопросы)	3-10
3.4 Поддерживаемые рабочие режимы.....	3-11

Примечания

Заявление о соответствии требованиям Федеральной комиссии по связи США (FCC)

Данный прибор соответствует части 15 правил FCC. Эксплуатация прибора допускается при соблюдении следующих двух условий:

- данный прибор не должен создавать вредные помехи;
- данный прибор должен допускать прием любых помех, включая помехи, которые могут повлиять на правильность его работы.

Данный прибор был проверен и признан соответствующим ограничениям на цифровые приборы Класса В согласно Части 15 правил FCC. Целью этих ограничений является обеспечение приемлемой защиты от помех при установке оборудования в жилых помещениях. Данный прибор генерирует, использует и может излучать радиочастотные волны и, в случае нарушения инструкций по установке, может создавать помехи для радиосвязи. Однако даже при соблюдении инструкций по установке нет гарантии того, что в каком-то конкретном случае не возникнут помехи. Если данный прибор создает помехи при приеме радио- и телевизионных сигналов, что можно проверить, выключив и включив прибор, пользователю рекомендуется попытаться устранить помехи с помощью приведенных ниже мер.

- Изменить ориентацию или местоположение приемной антенны.
- Увеличить расстояние между приемником и данным прибором.
- Подключить данное устройство и приемник к розеткам в различных цепях питания.
- Обратиться за помощью к продавцу или опытному специалисту по теле- и радиотехнике.



Необходимо использовать экранированные кабели для подключения монитора к видеокarte в соответствии с требованиями FCC. Изменения или модификации данного прибора, явно не утвержденные стороной, несущей ответственность за выполнение требований, могут повлечь ограничение права пользователя на эксплуатацию данного прибора.



Являясь партнером Energy Star®, наша компания установила, что данный прибор соответствует требованиям рекомендаций Energy Star® по энергоэффективности.

Соответствие требованиям Канадского департамента связи

Данный цифровой прибор класса В соответствует всем ограничениям, установленным правилами Канадского департамента связи для радиочастотных помех от цифровых приборов.

Данный цифровой прибор класса В соответствует требованиям канадского стандарта ICES-003.

This Class B digital apparatus meets all requirements of the Canadian Interference - Causing Equipment Regulations.

Cet appareil numérique de la classe B respecte toutes les exigences du Règlement sur le matériel brouiller du Canada.

Информация о безопасности

- Перед установкой монитора тщательно изучите всю документацию, содержащуюся в упаковке.
- В целях предотвращения возгорания и поражения электрическим током не допускайте попадания монитора под дождь, а также не подвергайте его воздействию влаги.
- Никогда не пытайтесь открыть корпус монитора. Опасное высокое напряжение внутри монитора может привести к причинению тяжелого вреда здоровью.
- При нарушении подачи электропитания не пытайтесь устранить проблему самостоятельно. Обратитесь за помощью к квалифицированному техническому специалисту, либо продавцу прибора.
- Перед эксплуатацией прибора убедитесь, что все кабели подключены должным образом, а кабели питания не повреждены. При обнаружении любых повреждений незамедлительно обратитесь к продавцу прибора.
- Гнезда и отверстия сзади и сверху монитора предназначены для вентиляции. Не блокируйте данные отверстия. Никогда не размещайте данный прибор в непосредственной близости от радиаторов и иных источников тепла, за исключением случаев, когда обеспечивается соответствующая вентиляция.
- Монитор должен работать только от источника питания, указанного в маркировке. Если вы не уверены относительно типа электропитания, который имеется у вас дома, обратитесь за консультацией к продавцу прибора или в местную энергетическую компанию.
- Используйте электрическую вилку, соответствующую местным стандартам электропитания.
- Не допускайте перегрузок электросети, а также использования удлинительных кабелей. Перегрузка может стать причиной возгорания или поражения электрическим током.
- Не подвергайте устройство воздействию пыли, влаги, а также слишком высокой или низкой температуры. Не размещайте монитор в местах, где он может подвергнуться воздействию влаги. Размещайте монитор на устойчивой поверхности.
- Отключайте прибор во время грозы, и когда он не используется в течение продолжительного периода времени. Это обеспечит защиту монитора от повреждений, вызванных перепадами напряжения в электрической сети.
- Ни в коем случае не допускайте попадания каких-либо предметов или жидкостей в отверстия корпуса монитора.
- Для обеспечения удовлетворительного функционирования используйте монитор только с компьютерами, сертифицированными UL, которые оснащены соответствующим образом сконфигурированными розетками с номиналом 100 – 240 В переменного тока.
- В случае возникновения с монитором проблем технического характера обратитесь за помощью к квалифицированному техническому специалисту или продавцу данного монитора.



Изображение перечеркнутого мусорного контейнера означает, что изделие (электрическое, электронное оборудование, батарея с содержанием ртути) не следует утилизировать вместе с бытовыми отходами. Соблюдайте местное законодательство по утилизации электронного оборудования.

Уход и очистка

- Перед подъемом или изменением положения монитора рекомендуется отключать все кабели, а также кабель питания. При установке монитора используйте предусмотренные для этого процедуры подъема. При подъеме и переносе монитора беритесь за его боковые стороны. Не поднимайте монитор за подставку и за кабель питания.
- Очистка Выключите монитор и отсоедините кабель питания. Протрите поверхность монитора мягкой неабразивной тканью без ворса. Трудновыводимые загрязнения можно устранить с помощью ткани, смоченной в мягком чистящем средстве.
- Не используйте чистящие средства, содержащие спирт или ацетон. Используйте чистящее средство, предназначенное для очистки мониторов. Никогда не распыляйте чистящее средство непосредственно на экран, поскольку оно может попасть внутрь монитора и вызвать поражение электрическим током.

Для монитора перечисленные ниже признаки считаются нормальными:

- В зависимости от используемого рисунка рабочего стола на экране можно заметить неравномерное распределение яркости.
- Когда одно и то же изображение воспроизводится на экране в течение нескольких часов, то при переключении изображения на экране может присутствовать остаточная картинка предыдущего изображения. Экран постепенно восстановится; для устранения данной проблемы вы также можете отключить монитор на несколько часов.
- Если экран темнеет, мигает или перестает функционировать, для устранения проблемы необходимо обратиться к продавцу прибора или в сервисный центр. Не пытайтесь ремонтировать монитор самостоятельно!

Условные обозначения, используемые в настоящем руководстве



ПРЕДУПРЕЖДЕНИЕ: Информация по предотвращению причинения вреда здоровью пользователя при выполнении задачи.



ВНИМАНИЕ: Информация по предотвращению повреждения компонентов при выполнении задачи.



ВАЖНОЕ: ЗАМЕЧАНИЕ. Рекомендации, которые **НЕОБХОДИМО** соблюдать для выполнения задачи.



ПРИМЕЧАНИЕ: Советы и дополнительная информация для выполнения задачи.

Источники дополнительной информации

Обращайтесь к перечисленным ниже источникам для получения дополнительной информации, а также для получения обновлений для прибора и программного обеспечения.

1. Веб-сайты компании ASUS

Веб-сайты компании ASUS по всему миру предоставляют актуальную информацию по аппаратному и программному обеспечению производства компании ASUS. Посетите сайт по адресу:
<http://www.asus.com>

2. Дополнительная документация

Упаковка с прибором может содержать дополнительную документацию, которая может быть добавлена непосредственно продавцом прибора. Данные документы не входят в стандартный комплект поставки.

1.1 Приветствие!

Благодарим Вас за приобретение ЖК-монитора ASUS®!

Этот новейший широкоэкранный ЖК-монитор фирмы ASUS оснащен более широким и более ярким экраном, обеспечивающим кристально четкое изображение, а также набором функций, делающих вашу работу за монитором еще более комфортной.

Благодаря данным возможностям вы можете наслаждаться удобством и визуальным комфортом при использовании этого монитора!

1.2 Комплект поставки

Проверьте наличие приведенных ниже предметов в комплекте поставки:

- ✓ ЖК-монитор
- ✓ Краткое руководство
- ✓ Гарантийный талон
- ✓ Кабель питания
- ✓ Кабель VGA
- ✓ Кабель DVI
- ✓ Кабель DisplayPort
- ✓ Кабель USB 3.0
- ✓ Вспомогательный компакт-диск
- ✓ Кабельная стяжка
- ✓ Отчет о проверке калибровки цветов
- ✓ Козырек (Необязательно)



В случае повреждения либо отсутствия какого-либо из вышеуказанных предметов незамедлительно обратитесь к продавцу изделия.

1.3 Общие сведения о мониторе

1.3.1 Вид спереди

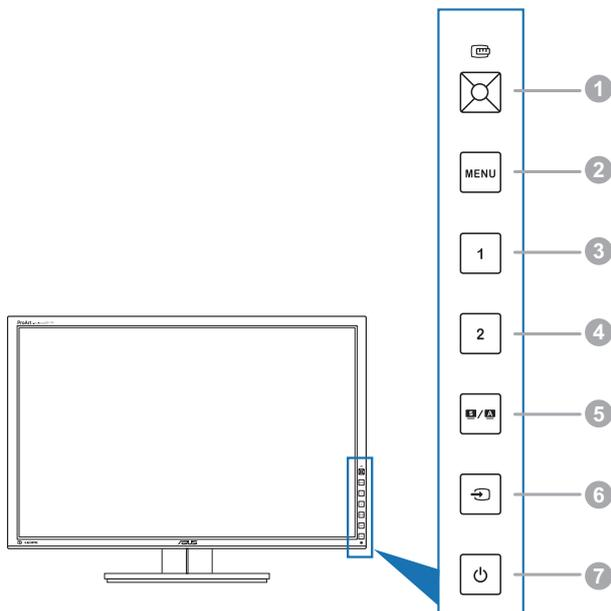

1.  Кнопка QuickFit (Быстрая подгонка):
 - Включение функции QuickFit (Быстрая подгонка), разработанной для выравнивания.
 - Функция QuickFit (Быстрая подгонка) содержит 7 страниц образцов обычных сеток, а также размеров бумаги и фотографий (см. раздел 1.3.3 Функция QuickFit (Быстрая подгонка)).
 - Активация выбранного пункта меню.
 - Увеличение/уменьшение значения параметров или перемещение для выбора вверх/вниз/влево/вправо.
2. Кнопка MENU (МЕНЮ):
 - Открытие экранного меню.
 - Выйдите из экранного меню или вернитесь в предыдущее меню, в то время как экранное меню является активным.
 - Закрытие окна шаблонов QuickFit.



Экранное меню недоступно, когда используется функция QuickFit.

3. Ярлык **1**
 - По умолчанию: горячая клавиша Яркость
 - Чтобы изменить функцию этой горячей клавиши, откройте меню Ярлык > Ярлык 1.
4. Ярлык **2**
 - По умолчанию: горячая клавиша Контрастность
 - Чтобы изменить функцию этой горячей клавиши, откройте меню Ярлык > Ярлык 2.
5. Кнопка **S / A**:
 - Выбор необходимого режима предустановок.
 - Нажатие и удержание данной кнопки в течение 2 – 4 секунд запускает автоматическую настройку изображения для оптимизации положения, тактового сигнала и фазы (только режим VGA)
6. Кнопка :
 - Выбор доступных источников входного сигнала.



Нажмите кнопку  (кнопка выбора ввода) для отображения сигналов, поступающих через порт VGA/DVI/HDMI/DisplayPort, после подключения кабеля VGA/DVI/HDMI/DisplayPort к монитору.

7. Кнопка питания (индикатор питания) 
 - Включение/выключение монитора.
 - Значения цветов индикатора питания представлены в таблице ниже.

Состояние	Описание
Белый	ВКЛ.
Желтый	Режим ожидания
ВЫКЛ.	ВЫКЛ.

1.3.2 Вид сзади

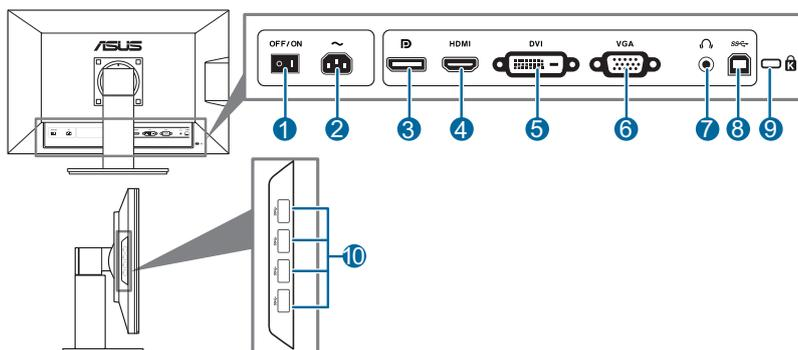

Разъемы на задней панели

1. **Выключатель питания.** Нажмите для включения/выключения питания.
2. **Порт переменного тока AC-IN.** К данному разъему подключается кабель питания.
3. **DisplayPort.** Данный разъем обеспечивает подключение DisplayPort-совместимого устройства.
4. **Порт HDMI.** Данный разъем обеспечивает подключение HDMI-совместимого устройства.
5. **Порт DVI.** Данный 24-контактный разъем предназначен для подключения цифрового сигнала DVI-D от компьютера.
6. **Порт VGA.** Данный 15-контактный разъем предназначен для выполнения VGA-подключения компьютера.
7. **Гнездо для наушников.**
8. **Восходящий разъем USB 3.0.** Этот разъем используется для подключения восходящего кабеля USB. При подключении этого кабеля можно использовать разъемы USB на мониторе.
9. **Разъем замка Kensington.**
10. **Нисходящие порты USB 3.0.** Эти порты используются для подключения устройств USB, например, клавиатуры/мыши USB, флэш-памяти USB и т.д.

1.3.3 Функция QuickFit (Быстрая подгонка)

Функция QuickFit (Быстрая подгонка) содержит три вида шаблонов: (1) образцы сеток (2) размер бумаги (3) размер фотографии. Чтобы активировать шаблоны, нажмите кнопку QuickFit. Нажимайте эту кнопку раз за разом, пока не будет выбран нужный шаблон. Чтобы при необходимости изменить положение шаблона, нажимайте кнопку вверх/вниз/влево/вправо. Учтите, что можно перемещать все шаблоны влево/вправо так, как вам нужно, но при перемещении вверх/вниз диапазон перемещения может быть ограничен.

1. Образцы сеток

Образцы сеток помогают дизайнерам и конечным пользователям организовать вид содержимого и расположение его на странице и добиться единообразия при отображении данных.

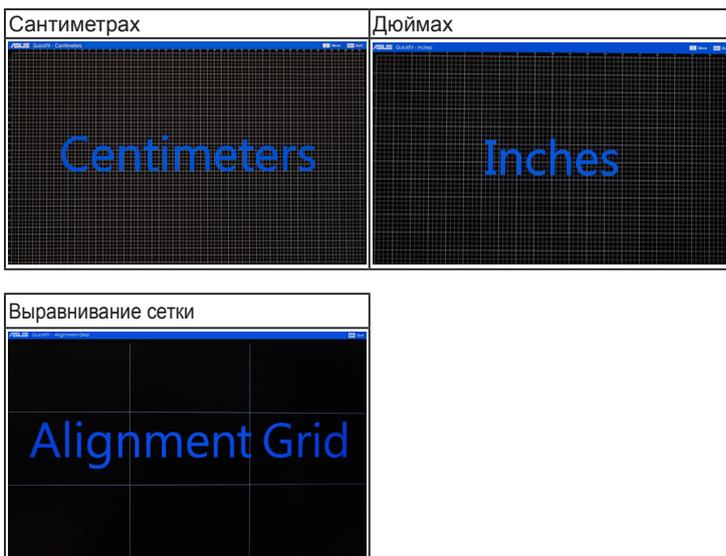

2. Размер бумаги

Функция QuickFit предоставляет пользователям множество наиболее часто используемых стандартных размеров бумаги для просмотра документов на экране в реальном размере.

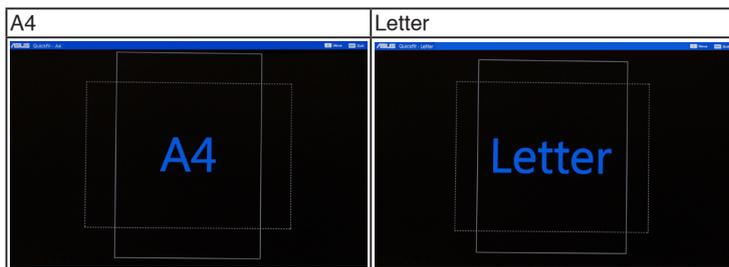

3. Размер фотографии

Различные реальные размеры фотографий, отображаемые в функции QuickFit (Быстрая подгонка) предоставляют фотоаппаратам и другим пользователям возможность точного просмотра и редактирования фотографий на экране в реальном размере.

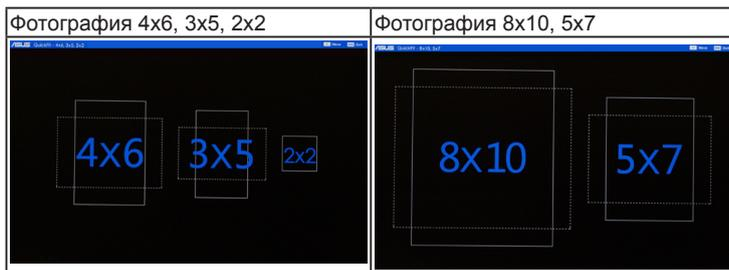

2.1 Отсоединение кронштейна и основания (для настенного крепления VESA)

Съемная конструкция кронштейна и основания данного монитора специально предназначена для настенного крепления VESA.

Порядок отсоединения кронштейна и основания

1. Положите монитор на стол экраном вниз.
2. С помощью отвертки вывинтите четыре винта из кронштейна (Рисунок 1), затем отсоедините кронштейн/основание от монитора (Рисунок 2).

(Рисунок 1)

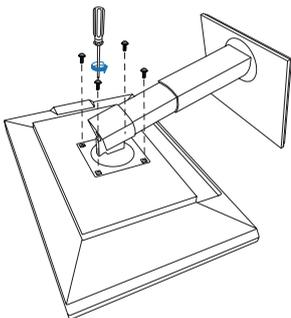

(Рисунок 2)

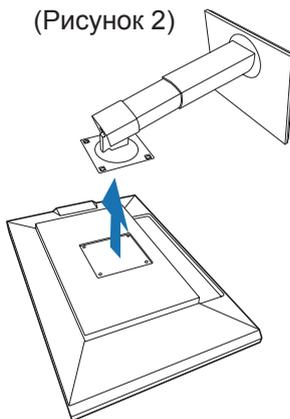

Рекомендуется накрыть поверхность стола мягкой тканью во избежание повреждения монитора.

2.2 Регулировка монитора

- Для наилучшего обзора рекомендуется полностью развернуться лицом к монитору, а затем отрегулировать угол его наклона в соответствии с вашими предпочтениями.
- Придерживайте подставку, чтобы предотвратить падение монитора в процессе изменения угла его наклона.
- Диапазон угла регулировки монитора составляет от $+20^\circ$ до -5° , кроме того, монитор можно разворачивать на 60° слева направо и наоборот. Можно отрегулировать высоту монитора на ± 10 см.

(Наклон)

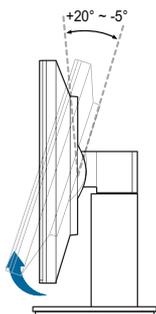

(Поворот)

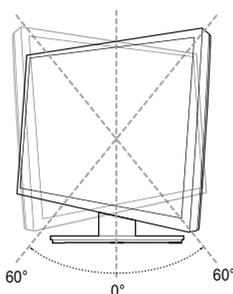

(Регулировка высоты)

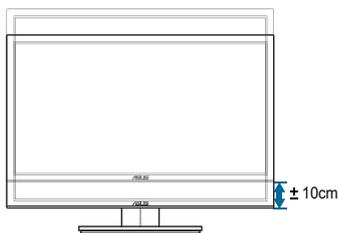

Поворот монитора

1. Поднимите монитор в самое высокое положение.
2. Наклоните его на максимально возможный угол.
3. Поверните монитор по часовой стрелке на требуемый угол.

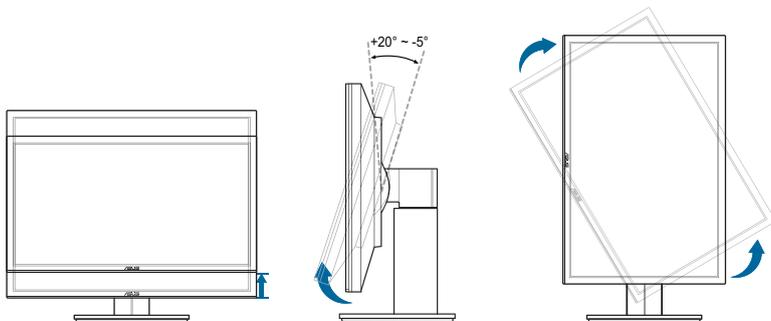

Небольшие колебания монитора в процессе регулировки угла просмотра являются нормальными.

2.3 Подключение кабелей

1. Подключите кабели в соответствии с приведенными ниже инструкциями:

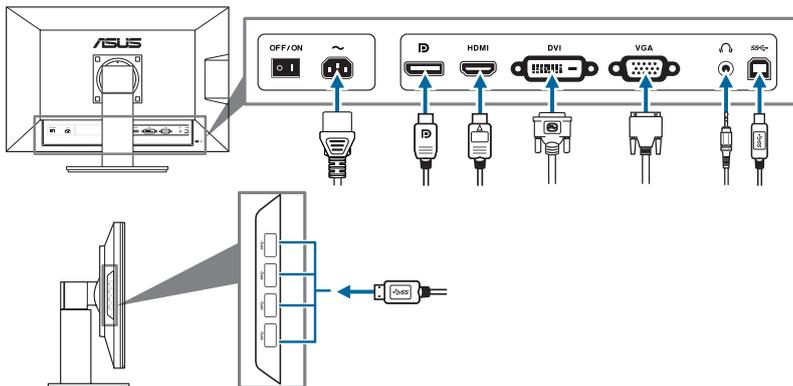

- **Подключение кабеля питания:** аккуратно подключите один конец сетевого шнура к порту входа переменного тока монитора, а второй конец – к штепсельной розетке.
- **Порядок подключения кабеля VGA/HDMI/DVI/DisplayPort:**
 - а. Подключите один конец кабеля VGA/HDMI/DVI/DisplayPort к разъему монитора VGA/HDMI/DVI/DisplayPort.
 - б. Подключите другой конец кабеля VGA/HDMI/DVI/DisplayPort к порту VGA/HDMI/DVI/DisplayPort компьютера.
 - в. Затяните два винта для закрепления разъема VGA/DVI.
- **Использование наушников:** подключите конец со штекерным разъемом к разъему для наушников на мониторе при подаче сигнала через разъем HDMI или DisplayPort.
- **Использование портов USB 3.0:** Возьмите прилагаемый кабель USB 3.0 и подключите меньший конец (тип B) восходящего кабеля USB к восходящему разъему USB монитора, а больший конец (тип A) – к разъему USB 3.0 компьютера. Убедитесь в том, что в вашем компьютере установлена самая новая версия операционной системы Windows 7/Windows 8. При этом можно будет использовать разъемы USB на мониторе для работы.



При подключении данных кабелей можно выбирать желаемый источник сигнала, используя функцию Выбор входа в экранном меню.

2.4 Включение монитора

Нажмите кнопку питания . Информацию о расположении кнопки питания см. на страницах 1 – 2. При включенном питании индикатор питания  монитора светится белым светом.

3.1 Экранное меню

3.1.1 Изменение настроек

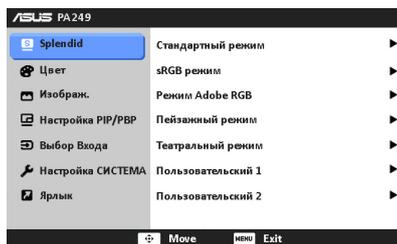

1. Нажмите кнопку MENU (Меню) для отображения экранного меню.
2. Для перемещения по функциям нажимайте кнопку вверх/вниз. Выберите желаемую функцию и нажмите кнопку . Если у выбранной функции есть подменю, то для перемещения по функциям подменю нажимайте кнопку вверх/вниз. Выберите желаемую функцию подменю и нажмите кнопку .
3. Чтобы изменить настройки выбранной функции, нажимайте кнопку влево/вправо.
4. Для выхода из меню и сохранения выбранных настроек нажимайте кнопку MENU (Меню), пока экранное меню не перестанет отображаться. Для настройки других функций повторите шаги 1-3.

3.1.2 Общие сведения о функциях экранного меню

1. Режим Splendid

Данная функция содержит 7 подфункций, которые вы можете выбирать по своему усмотрению. В каждом режиме имеется функция Reset (Сброс), позволяющая либо сохранить текущую настройку, либо восстановить предыдущую.

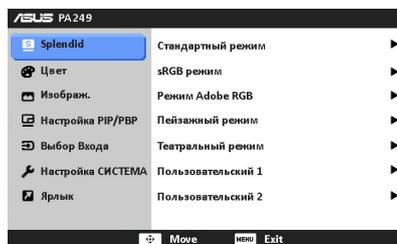

- **Стандартный режим:** подходит для редактирования документов с использованием технологии улучшения видеоизображения SPLENDID™.

- **sRGB режим:** совместим с цветовым пространством sRGB, режим sRGB подходит для редактирования документов.

Цветовое пространство	Точка белого		Первичные настройки					
	X _w	Y _w	X _r	Y _r	X _g	Y _g	X _b	Y _b
sRGB	0,3127	0,329	0,64	0,33	0,3	0,6	0,15	0,06

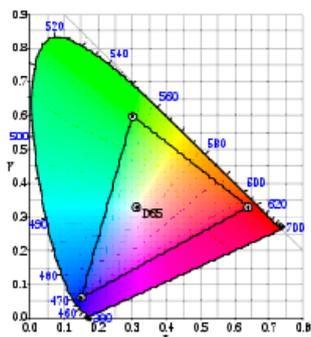

- **Режим Adobe RGB:** совместим с цветовым пространством Adobe RGB.

Цветовое пространство	Точка белого		Первичные настройки					
	X _w	Y _w	X _r	Y _r	X _g	Y _g	X _b	Y _b
Adobe RGB	0,3127	0,329	0,64	0,33	0,21	0,71	0,15	0,06

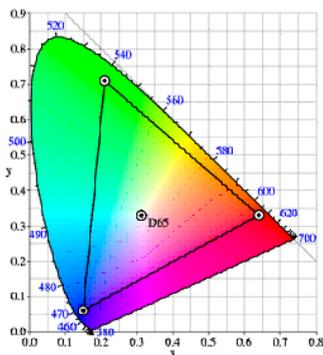

- **Пейзажный режим:** подходит для отображения фотографий пейзажей с использованием технологии улучшения видеозображения SPLENDID™.

- **Театральный режим:** подходит для просмотра фильмов с использованием технологии улучшения видеоизображения SPLENDID™.
- **Пользовательский 1/Пользовательский 2:** В меню “Цвет” доступны дополнительные параметры.

Функция		Стандартный режим	Режим sRGB	Режим Adobe RGB	Пейзажный режим	Режим театра	Пользовательский 1/ Пользовательский 2
Яркость		Да	Да	Да	Да	Да	Да
Контрастность		Да	Нет	Нет	Да	Да	Да
Насыщенность		Нет	Нет	Нет	Да	Да	Да
Оттенок		Нет	Нет	Нет	Нет	Нет	Да
Цветовой режим.		Да	Нет	Нет	Да	Да	Да
Гамма		Да	Нет	Нет	Нет	Нет	Да
дополнительно	Оттенок по 6 осям	Нет	Нет	Нет	Нет	Нет	Да
	Насыщенность по 6 осям	Нет	Нет	Нет	Нет	Нет	Да
	Усиление	Нет	Нет	Нет	Нет	Нет	Да
	Смещение	Нет	Нет	Нет	Нет	Нет	Да

2. Цвет

В этом меню можно выполнить необходимую настройку цвета.

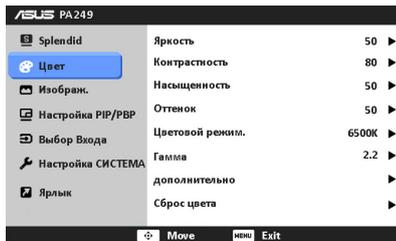

- **Яркость:** диапазон регулировки составляет от 0 до 100.
- **Контрастность:** диапазон регулировки составляет от 0 до 100.
- **Насыщенность:** диапазон регулировки составляет от 0 до 100.
- **Оттенок:** изменение цвета изображения от зеленого до фиолетового.
- **Цветовой режим.:** состоит из 4-х режимов: 9300K, 6500K, 5500K и 5000K.
- **Гамма:** позволяет установить цветовой режим 2,2 или 1,8.

- **дополнительно:**

- * Настройка 6-осевого оттенка.



- * Настройка 6-осевой насыщенности.



- * Регулировка уровней усиления для R, G, B.
- * Регулировка значений смещения уровня черного для R, G, B.

- **Сброс цвета:**

- * Сброс настроек текущего цветового режима Splendid: восстановление заводских значений по умолчанию для настроек цвета текущего цветового режима.
- * Сброс настроек всех цветовых режимов Splendid: восстановление заводских значений по умолчанию для настроек цвета всех цветовых режимов.

3. **Изображ.**

В этом меню можно выполнить настройку изображения.

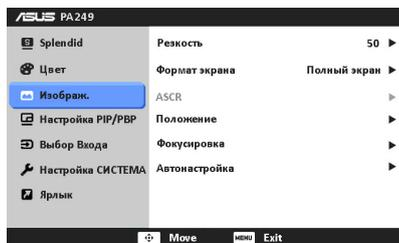

- **Резкость:** диапазон регулировки составляет от 0 до 100.
- **Формат экрана:** установка для формата экрана значений «Полный экран», 4:3, 1:1 или «OverScan».



Формат 4:3 используется только для источников входного сигнала с форматом 4:3. Формат «OverScan» используется для источников сигнала HDMI.

- **ASCR:** включение и выключение функции ASCR (ASUS Smart Contrast Ratio – интеллектуальная контрастность ASUS).
- **Положение:** регулировка горизонтального положения (Полож. по горизон.) и вертикального положения (Полож. по вертикал.) изображения. Диапазон регулировки составляет от 0 до 100.
- **Фокусировка:** снижение помех в виде горизонтальных линий и вертикальных линий с помощью отдельной регулировки параметров (Точная настройка) и (Частота). Диапазон регулировки составляет от 0 до 100.
- **Автонастройка:** автоматическая настройка изображения для оптимизации положения, тактового сигнала и фазы.



- Параметр (Точная настройка) позволяет регулировать фазу видеосигнала. При неверной настройке фазы на экране отображаются горизонтальные помехи.
- Параметр (Частота) позволяет регулировать тактовую частоту видеосигнала, то есть количество пикселей, отображаемых в строке изображения. При неверной настройке данного параметра на экране отображаются вертикальные полосы и непропорциональное изображение.

4. Настройка PIP/PBP

С помощью настройки PIP/PBP можно открывать дополнительное окно с другого источника видеосигнала помимо основного окна с исходного источника видеосигнала. При включении этой функции можно просматривать на мониторе два изображения с двух разных источников видеосигнала.



- **Режим PIP/PBP:** включение/выключение функции PIP/PBP.
- **Источник PIP/PBP:** выбор источника видеосигнала: VGA, DVI, HDMI и DisplayPort.
- **Размер:** регулировка размера PIP: “Малый”, “Средний” или “Большой”. (Доступно только для режима PIP)
- **Положение:** регулировка положения дополнительного окна: правый верхний угол, левый верхний угол, правый нижний угол или левый нижний угол. (Доступно только для режима PIP)

- **Переключить:** переключение источников основного и дополнительного окна.



Не следует одновременно выбирать источники входных сигналов DVI и HDMI для основного или вспомогательного окна. Для получения дополнительной информации см. таблицу ниже.

		Основное окно			
Дополнительное окно		VGA	DVI	HDMI	DisplayPort
	VGA		Да	Да	Да
	DVI	Да		Нет	Да
	HDMI	Да	Нет		Да
	DisplayPort	Да	Да	Да	

5. Выбор Входа

Данная функция позволяет выбрать необходимый источник входного сигнала.

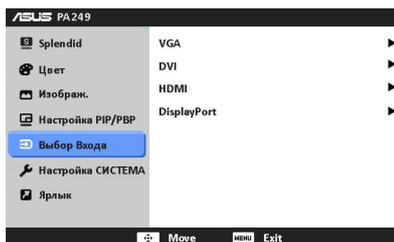

6. Настройка СИСТЕМА

Позволяет производить настройку системы.

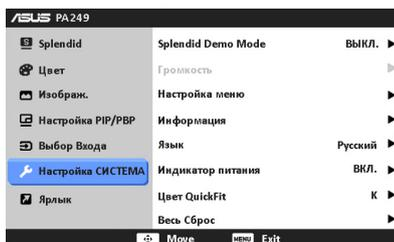

- **Splendid Demo Mode:** разделение экрана на две части для сравнения режимов Splendid. (только для пейзажного режима/режима театра)
- **Настройка меню:**
 - * Регулировка горизонтального положения (Полож. по горизон.) и вертикального положения (Полож. по вертик.) экранного меню в диапазоне от 0 до 100.
 - * Регулировка времени отображения меню от 10 до 120 секунд.
 - * Включение и отключение функции DDC/CI.

- * Настройка фона экранного меню от непрозрачного до прозрачного.
- * Регулировка поворота экранного меню.
- **Информация:** отображение информации о мониторе.
- **Язык:** выбор одного из 10 языков: английский, французский, немецкий, испанский, итальянский, голландский, русский, традиционный китайский, упрощенный китайский и японский.
- **Индикатор питания:** включение/выключение индикатора питания.
- **Цвет QuickFit:** регулировка цвета QuickFit (выбор из 7 предустановленных цветов).
- **Весь Сброс:** при выборе “Да” осуществляется восстановление заводских настроек.

7. Ярлык

Назначение функций для кнопок Ярлык 1 и Ярлык 2.

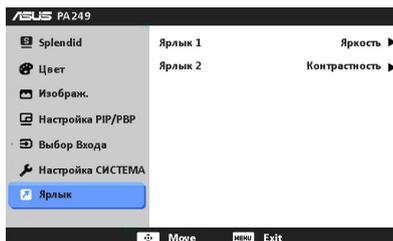

- **Ярлык 1/Ярлык 2:** выбор функции для кнопок Ярлык 1 и Ярлык 2.



Когда выбрана или активирована определенная функция, назначенная вами для кнопки Ярлык функция может не поддерживаться. Подробности см. в следующей таблице.

Выбранная или активированная функция	Назначенная для кнопки Ярлык функция не поддерживается
ASCR	Яркость
sRGB	Контрастность/Цветовой режим./ дополнительно
PBP	Поворот экр. меню
Поворот экр. меню	Настройка PIP/PBP
Стандартный/Пейзажный/ Театральный	дополнительно
VGA/DVI	Громкость
QuickFit	Все, кроме Цвет QuickFit

3.2 Технические характеристики

Тип панели	ЖК-дисплей на TFT (тонкопленочных транзисторах)
Размер панели	24,1 дюйма (16:10, 61,13 см), широкий экран
Максимальное разрешение	1920 x 1200
Шаг пиксела	0,270 мм
Яркость (типовой)	350 кд/м ²
Коэффициент контрастности (типовой)	1000:1
Коэффициент контрастности (максимальный)	80.000.000:1 (при включенной функции ASCR)
Угол обзора (Г/В), коэффициент контрастности >10	178°/178°
Число отображаемых цветов	1,07 млрд.
Время отклика	6 мс (от серого к серому)
Технология улучшения видеоизображения SPLENDID™	Да
Режимы SPLENDID™	7 стандартных режимов (переключение функциональной клавишей).
Автонастройка	Да
Режимы цветовой температуры	4 цветовые температуры
Цифровой вход	HDMI версии 1.4, DisplayPort версии 1.2, DVI-D с HDCP
Аналоговый вход	D-Sub
Гнездо для наушников	Да
Разъем USB 3.0	Восходящий разъем - 1 шт., нисходящий разъем - 4 шт.
Цветовое исполнение	Черный
Индикатор питания	белый (включен)/Желтый (режим ожидания)
Наклон	+20° ~ -5°
Разворот	+60° ~ -60°
Настройка высоты	100 мм
Замок Kensington	Да
Входное напряжение переменного тока	Переменный ток: 100 ~ 240 В
Потребляемая мощность	Питание вкл.: < 72 Вт (типовой), режим ожидания: < 1 Вт. (типовой), Питание выкл.: 0 Вт (выключено)
Температура (эксплуатация)	5°С ~ 35°С
Температура (хранение и транспортировка)	-20°С ~ +60°С
Размеры (Ш x В x Г)	557,2 мм x 416,3 мм x 235 мм (без упаковки) 681 мм x 439 мм x 292 мм (в упаковке)
Вес (приблиз.)	6,6 кг (нетто); 10,4 кг (брутто)
Меню на нескольких языках	10 языков: английский, французский, немецкий, испанский, итальянский, голландский, русский, традиционный китайский, упрощенный китайский и японский.

Принадлежности	Кабель VGA, кабель DVI, кабель DisplayPort, кабель питания, кабель USB 3.0, краткое руководство, гарантийный талон, вспомогательный компакт-диск, Кабельная стяжка, Отчет о проверке калибровки цветов
Соответствие стандартам	Energy Star, China Energy Level 1, EPEAT Gold, UL/cUL, CB, CE, EuP, FCC (Class B), CCC, BSMI, Gost-R, C-Tick, VCCI, TCO6.0, TUV-GS, TUV-Ergo, J-MOSS, RoHS, WEEE, PSE, Windows 7 WHQL, Windows 8 WHQL, Mac Compliance**

* Технические характеристики могут быть изменены без уведомления.

** Требуется Mac OS X v10.x

3.3 Устранение неполадок (часто задаваемые вопросы)

Проблема	Возможное решение
Индикатор питания не горит	<ul style="list-style-type: none"> Нажмите кнопку , чтобы проверить, находится ли монитор во включенном состоянии. Проверьте правильность подключения кабеля питания к монитору и электрической розетке. Проверьте, включено ли питание.
Индикатор питания светится желтым светом, и на экране отсутствует изображение	<ul style="list-style-type: none"> Проверьте, включены ли монитор и компьютер. Убедитесь, что сигнальный кабель должным образом подключен к монитору и компьютеру. Проверьте сигнальный кабель и убедитесь, что ни один из его контактов не согнут. Подключите компьютер к другому доступному монитору, чтобы проверить, работает ли компьютер должным образом.
Изображение на экране слишком светлое, либо слишком темное	<ul style="list-style-type: none"> При помощи экранного меню отрегулируйте параметры контрастности и яркости.
Изображение на экране расположено не по центру или имеет неправильный размер	<ul style="list-style-type: none"> Нажмите и удерживайте нажатой кнопку  /  в течение 2-4 секунд, чтобы выполнить автоматическую настройку изображения (только в режиме VGA). При помощи экранного меню отрегулируйте положение изображения по горизонтали и вертикали.
Изображение на экране дрожит, либо по нему идут волны	<ul style="list-style-type: none"> Убедитесь, что сигнальный кабель должным образом подключен к монитору и компьютеру. Переместите электрические устройства, которые могут вызвать электрические помехи.
Изображение на экране имеет цветовые дефекты (белый цвет не отображается белым)	<ul style="list-style-type: none"> Проверьте сигнальный кабель и убедитесь, что ни один из его контактов не согнут. При помощи экранного меню выполните сброс всех настроек. При помощи экранного меню отрегулируйте настройки цветов R, G, B или выберите цветовой режим.
Изображение на экране нечеткое или расплывчатое	<ul style="list-style-type: none"> Нажмите и удерживайте нажатой кнопку  /  в течение 2-4 секунд, чтобы выполнить автоматическую настройку изображения (только в режиме VGA). При помощи экранного меню отрегулируйте параметры фазы и частоты.
Звук отсутствует или слишком слабый	<ul style="list-style-type: none"> Убедитесь, что кабель HDMI/DisplayPort должным образом подключен к монитору и компьютеру. Отрегулируйте громкость звука монитора и устройства HDMI/DisplayPort. Убедитесь, что драйвер звуковой карты компьютера должным образом установлен и активирован.

3.4 Поддерживаемые рабочие режимы

Разрешение Частота	Частота строк (кГц)	Частота кадров (Гц)	Полоса пропускания (МГц)
640x480	31,47(N)	59,94(N)	25,18
640x480	35,00(N)	66,66(N)	30,24
640x480	37,87(N)	72,82(N)	31,5
640x480	37,5(N)	75,00(N)	31,5
720x400	31,47(N)	70,08(P)	28,32
800x600	35,16(P)	56,25(P)	36
800x600	37,88(P)	60,32(P)	40
800x600	48,08(P)	72,12(P)	50
800x600	46,86(P)	75,00(P)	49,5
832x624	49,72(P/N)	74,55(P/N)	57,28
1024x768	48,36(N)	60,00(N)	65
1024x768	56,476(N)	70,069(N)	75
1024x768	60,02(N)	75,00(N)	78,75
1152x864	67,5(P/N)	75,00(P/N)	108
1280x960	60,00(P)	60,00(N)	108
1280x1024	63,98(P)	60,02(P)	108
1280x1024	79,98(P)	75,02(P)	135
1366x768	47,712(P)	59,79(P)	85,5
1440x900	55,94(N)	59,89(P)	106,5
1600x1200	75,00(P)	60,00(P)	162
1680x1050	65,29(N)	60,00(P)	146,25
1920x1080	67,5(P)	60,00(P)	148,5
1920x1200 (сокращенное время гашения)	74,038(P)	59,95(N)	154

* Режимы, не перечисленные в настоящей таблице, могут не поддерживаться. Для получения оптимального разрешения рекомендуется выбирать режим, приведенный в таблице выше.

* Данный монитор поддерживает полное видеосодержимое высокого разрешения (480p, 576p, 720p, 1080i/p) с игровых консолей, DVD-плееров, а также прочих видеоприборов через вход HDMI или DisplayPort.

