

# **ЖК-монитор Acer**

Руководство пользователя

Copyright © 2015. Acer Incorporated.  
Все права защищены.

ЖК-монитор Acer Руководство пользователя  
Первый выпуск: 8/2015

В информацию, которая содержится в данной публикации, могут периодически вноситься изменения без обязательства уведомлять кого-либо о данных изменениях. Изменения вносятся в виде новых изданий данного руководства или дополнительных документов и публикаций. Компания не предоставляет заявлений или гарантий явно выраженного или подразумеваемого характера относительно содержания данного документа и, в частности, отказывается от подразумеваемых гарантий коммерческого качества или пригодности для определенной цели.

Запишите номер модели, серийный номер, дату и место приобретения в свободном поле. Серийный номер и номер модели записаны на этикетке, прикрепленной к компьютеру. Вся переписка относительно вашего устройства должна содержать серийный номер, номер модели и информацию о приобретении.

Запрещается воспроизводить, хранить в информационно-поисковых системах, передавать в любой форме и любыми средствами, электронным или механическим способом, фотокопировать, записывать и создавать иные копии информации, которая содержится в данной публикации, без предварительного письменного разрешения компании Acer Incorporated.

ЖК-монитор Acer Руководство пользователя

Номер модели: \_\_\_\_\_

Серийный номер: \_\_\_\_\_

Дата приобретения: \_\_\_\_\_

Место приобретения: \_\_\_\_\_

Acer и логотип Acer являются зарегистрированными товарными знаками компании Acer Incorporated. Наименования изделий или товарные знаки других компаний, которые используются в тексте данного документа, служат исключительно для идентификации и принадлежат соответствующим компаниям.

# Информация для вашей безопасности и удобства

## Инструкции по технике безопасности

Внимательно ознакомьтесь с данными инструкциями. Сохраните этот документ на будущее. Соблюдайте все предупреждения и инструкции, которые находятся на изделии.

## Особые примечания о ЖК мониторах

Перечисленные ниже состояния характерны для ЖК мониторов и не являются неисправностью.

- В связи с особенностями флуоресцентного излучения при первом использовании возможно мерцание экрана. Чтобы устранить мерцание, отключите и снова включите питание.
- В зависимости от фона рабочего стола яркость экрана может быть неоднородной.
- ЖК экран имеет не менее 99,99% эффективных пикселей. В нем может содержаться не более 0,01% неактивных или постоянно горящих пикселей.
- В связи с особенностями технологии ЖК экранов при переключении изображения, которое оставалось на экране в течение длительного времени, может появиться остаточное изображение предыдущего экрана. В этом случае экран медленно восстанавливается при смене изображения или отключении питания на несколько часов.

## Очистка монитора

Выполняя очистку монитора, четко соблюдайте приведенные ниже инструкции.

- Перед очисткой не забывайте отключать монитор от сети.
- Протирайте экран и корпус спереди и по бокам мягкой салфеткой.

## Доступность

Электрическая розетка, к которой подключается шнур питания, должна располагаться в доступном месте как можно ближе к оператору оборудования. Чтобы отключить питание оборудования, необходимо отключить шнур питания от электрической розетки.

## Безопасность при прослушивании

Для защиты органов слуха соблюдайте приведенные ниже инструкции.

- Постепенно уменьшайте громкость до получения четкого, не раздражающего звука без искажений.
- После установки нужной громкости не следует ее увеличивать, как только органы слуха к ней адаптируются.
- Ограничьте время прослушивания очень громкой музыки.
- Не следует увеличивать громкость, чтобы заглушить окружающий шум.
- Если вы не слышите, о чем говорят окружающие вас люди, следует уменьшить громкость.

## Предупреждения

- Не используйте устройство вблизи воды.
- Не ставьте устройство на неустойчивые тележки, подставки или столы. Устройство может серьезно пострадать при падении.
- Щели и отверстия предназначены для вентиляции, которая обеспечивает надежную работу устройства и защищает его от перегрева. Эти отверстия должны быть всегда открыты. Не следует закрывать отверстия, устанавливая устройство на кровати, диване, покрывале и аналогичных поверхностях. Запрещается устанавливать устройство возле бытовых обогревательных приборов и батарей, а также встраивать в любые конструкции, в которых отсутствует надлежащая вентиляция.
- Не вставляйте никакие предметы в отверстия устройства, так как при этом они соприкасаются с деталями под опасно высоким напряжением и могут вызвать короткое замыкание. Все это приводит к возгоранию или поражению пользователя электрическим током. Защищайте устройство от попадания на его поверхность или внутрь любых жидкостей.
- Во избежание повреждения внутренних деталей и протечки электролита из батареи не ставьте устройство на вибрирующую поверхность.
- Не используйте устройство во время спортивных занятий и тренировок, а также в среде, подверженной вибрациям, так как это с большой вероятностью приведет к короткому замыканию или повреждению внутренних деталей устройства.
- Адаптер предназначен специально для данного монитора и не должен использоваться в других целях.
- С вашим устройством используется один из следующих источников питания:  
Производитель: DELTA:ADP-135KB-T(19V/135W)

## Потребление электроэнергии

- Характеристики источника питания для данного устройства указаны на этикетке. Если вам неизвестны параметры доступного источника питания, обратитесь к торговому представителю или в местную энергетическую компанию.
- Ничего не ставьте на шнур питания. Не устанавливайте устройство так, чтобы шнур питания находился на проходе.
- При использовании удлинителя следите за тем, чтобы общий номинальный ток

всего подключенного к нему оборудования не превышал допустимого значения тока удлинителя. Кроме того, суммарное значение тока всех устройств, подключенных к настенной розетке, не должно превышать значение тока предохранителя.

- Не перегружайте настенную розетку, разветвитель или удлинитель слишком большим количеством устройств. Общая нагрузка системы не должна превышать 80% от номинала цепи. При использовании удлинителя (разветвителя) нагрузка не должна превышать 80% от входного номинального тока удлинителя.
- **Шнур питания данного устройства оборудован трехконтактной вилкой с заземлением. Вилка подключается только к заземленной электрической розетке.** Перед подключением вилки шнура питания убедитесь, что розетка имеет заземление. Не включайте вилку шнура питания в незаземленную розетку. Для получения подробной информации обращайтесь к электрику.



.....

**Внимание! Заземляющий контакт является средством безопасности. Использование электрической розетки без заземления может стать причиной поражения электрическим током и (или) травмы.**



.....

**Примечание.** Кроме того, заземляющий контакт обеспечивает хорошую защиту от неожиданного шума от работающих поблизости электроприборов, создающих помехи для данного устройства.

- Используйте устройство только с входящим в комплект шнуром питания. Выполняя замену шнура питания, убедитесь, что новый шнур питания отвечает следующим требованиям: съемный шнур, сертифицирован UL/CSA, тип SPT-2, номинальный ток и напряжение не менее 7 А и 125 В, утвержден VDE или аналогичной организацией, максимальная длина 4,6 м.

## Обслуживание устройства

Не пытайтесь самостоятельно выполнять обслуживание данного устройства, так как при открывании или снятии крышек вы подвергаетесь воздействию опасного напряжения и других факторов риска. Любое сервисное обслуживание устройства должно выполняться только квалифицированными специалистами сервисной службы.

Отключите устройство от электросети и обратитесь к квалифицированному специалисту по ремонту в следующих случаях:

- шнур питания или вилка повреждены, порезаны или изношены;
- в устройство попала жидкость;
- в устройство попала дождевая вода или влага;
- произошло падение устройства или повреждение его корпуса;
- наблюдаются очевидные нарушения в работе устройства, свидетельствующие о необходимости технического обслуживания;
- имеются нарушения в работе устройства после выполнения всех инструкций по эксплуатации.



**Примечание.** Отрегулируйте только те параметры, которые описаны в инструкциях по эксплуатации, так как неправильная настройка других параметров может привести к повреждению устройства, а для восстановления нормального состояния устройства, как правило, требуется длительная работа квалифицированного технического специалиста.

## Взрывоопасные среды

Находясь на территории с взрывоопасной атмосферой, выключите прибор и соблюдайте требования всех знаков и инструкций. В число взрывоопасных сред входят территории, где обычно рекомендуется выключать двигатель автомобиля. Искра в такой среде может стать причиной взрыва или пожара и привести к травмам или смерти. Отключайте устройство около бензоколонок на станциях техобслуживания. Соблюдайте ограничения, касающиеся использования радиоаппаратуры на складах и в зонах хранения и распределения горючего, на химических заводах и в зонах проведения взрывных работ. Зоны с взрывоопасной атмосферой, как правило, наглядно обозначены. В их число входят зоны под палубой судов, склады химических веществ и пункты их перевозки, автомобили, работающие на сжиженном углеводородном газе (например, бутане или пропане), и зоны, в атмосфере которых содержатся такие химические вещества или частицы, как мука, пыль или металлические порошки.

## Дополнительная информация о безопасности

Данное устройство и его модификации могут содержать мелкие детали. Храните их в недоступном для детей месте.

## Информация об утилизации ИТ оборудования

Компания Асер строго придерживается принципов защиты окружающей среды и вторичной переработки оборудования. Для этого в рамках основной политики компании по уменьшению нагрузки на окружающую среду производится повторное использование и утилизация отработанного оборудования.

Сотрудники компании Асер очень серьезно относятся к влиянию своей деятельности на окружающую среду и стремятся выявлять и применять оптимальные методы работы для снижения воздействия производимых устройств на экологию.

Для получения дополнительной информации и помощи по утилизации посетите веб-сайт: <http://www.acer-group.com/public/Sustainability/sustainability01.htm>

Для получения дополнительной информации о функциях и характеристиках наших других устройств посетите веб-сайт [www.acer-group.com](http://www.acer-group.com).

## Инструкции по утилизации



По окончании срока службы не выбрасывайте электронное устройство вместе с бытовыми отходами. Для уменьшения загрязнения окружающей среды и защиты атмосферы рекомендуется передать устройство для вторичной переработки. Для получения дополнительной информации о нормах утилизации отходов электрического и электронного оборудования (WEEE) посетите веб-сайт: <http://www.acer-group.com/public/Sustainability/sustainability01.htm>

## Заявление относительно пикселей ЖК дисплеев

Данный ЖК монитор изготовлен с применением высокоточных технологий. При этом некоторые пиксели иногда срабатывают ошибочно или выглядят как черные или красные точки. Это не влияет на записанное изображение и не является неисправностью.

Данное устройство поставляется с приведенными ниже функциями управления питанием.

- Активация спящего режима дисплея через 15 минут бездействия пользователя.
- Активация спящего режима компьютера через 30 минут бездействия пользователя.
- Выведение компьютера из спящего режима нажатием на кнопку питания.

## Советы и рекомендации по удобному использованию

Пользователи компьютеров часто жалуются на зрительное напряжение и головную боль после продолжительного использования монитора. Также пользователи подвержены риску получения травм в случае длительной работы за компьютером. Длительные периоды работы, неудачная поза, вредный стиль работы, стресс, неудовлетворительные условия труда, состояние здоровья пользователя и другие факторы сильно увеличивают опасность получения травм.

Неправильное использование компьютера может вызвать кистевой туннельный синдром, тендинит, тендосиновит и другие заболевания опорно-двигательного аппарата. В кистях рук, запястьях, руках, плечах, шее и спине могут появиться приведенные ниже симптомы:

- онемение, либо ощущение жжения или покалывания;
- ноющая боль, повышенная чувствительность или болезненность;
- боли, отек или дрожь;
- тугоподвижность или скованность;
- ощущение холода или слабость.

При появлении перечисленных симптомов или других периодических или постоянных нарушений и (или) болей, связанных с работой за компьютером, необходимо незамедлительно обратиться к врачу и сообщить об этом в отдел охраны труда и здоровья своей компании.

Ниже приведены рекомендации по более удобному использованию компьютера.

### Выбор "зоны комфорта"

Чтобы выбрать наиболее удобную для работы зону, необходимо отрегулировать угол обзора монитора, установить подставку для ног или отрегулировать высоту кресла. Выполняйте приведенные ниже рекомендации:

- не находитеcь слишком долго в одном и том же положении;
- старайтесь не сутулиться, наклоняясь вперед, и (или) не отклоняться назад;
- периодически вставайте и ходите, чтобы снять напряжение мышц ног.

## Забота о зрении

Длительная работа за монитором, ношение неправильно подобранных очков или контактных линз, яркий свет в глаза, чрезмерное освещение помещения, плохая фокусировка экрана, очень мелкие шрифты и низкая контрастность изображений могут вызвать зрительное напряжение. Ниже приведены рекомендации по снижению зрительного напряжения.

### Глаза

- Часто давайте отдых глазам.
- Регулярно давайте глазам отдых, отводя их от монитора и направляя взгляд на удаленную точку.
- Чаще моргайте для увлажнения глаз.

### Дисплей

- Содержите дисплей в чистоте.
- Держите голову на уровне выше верхнего края дисплея, чтобы глаза смотрели вниз, когда взгляд направлен на середину дисплея.
- Отрегулируйте яркость и (или) контрастность дисплея: для удобства работы текст должен быть хорошо читаемым, а рисунки – четкими.
- Защита от появления бликов и отражений на экране:
  - установите дисплей боком к окну или другому источнику света;
  - уменьшите освещение в помещении с помощью занавесок, штор или жалюзи;
  - используйте направленный свет;
  - измените угол обзора дисплея;
  - воспользуйтесь противобликовым фильтром;
  - установите козырек для дисплея, например, закрепите кусок картона над верхним передним краем дисплея;
- избегайте неподходящей настройки угла обзора дисплея;
- старайтесь длительное время не смотреть на источники яркого света, например, открытые окна.

## Приобретение полезных привычек во время работы

Приобретение полезных привычек для более удобного и эффективного использования компьютера:

- часто и регулярно делайте короткие перерывы;
- выполняйте упражнения на растяжку мышц;
- как можно чаще выходите на свежий воздух;
- регулярно занимайтесь гимнастикой и укрепляйте здоровье.





**Acer Incorporated**  
8F, 88, Sec. 1, Xintai 5th Rd., Xizhi  
New Taipei City 221, Taiwan

Русский

## Declaration of Conformity

We,

**Acer Incorporated**

8F, 88, Sec. 1, Xintai 5th Rd., Xizhi, New Taipei City 221, Taiwan  
Contact Person: Mr. RU Jan, e-mail: ru.jan@acer.com

And,

**Acer Italy s.r.l**

Via Lepetit, 40, 20020 Lainate (MI) Italy  
Tel: +39-02-939-921 ,Fax: +39-02 9399-2913  
www.acer.it

Declare under our own responsibility that the product:

<b>Product:</b>	<b>LCD Monitor</b>
<b>Trade Name:</b>	<b>Acer</b>
<b>Model Number:</b>	<b>XF290C</b>
<b>SKU Number:</b>	<b>XF290C    xxxxxx;</b>
	<b>("x" = 0~9, a ~ z, A ~ Z, or blank)</b>

To which this declaration refers conforms to the relevant standard or other standardizing documents:

- EN55022:2010 Class B; EN55024:2010
- EN 61000-3-2:2006+A1:2009+A2:2009, Class D
- EN61000-3-3:2008
- EN60950-1:2006+A11:2009+A1:2010+A12:2011+A2:2013
- Regulation (EC) No. 1275/ 2008; EN 50564:2011; IEC 62301:2011
- EN50581:2012

We hereby declare above product is in compliance with the essential requirements and other relevant provisions of EMC Directive 2004/108/EC, Low Voltage Directive 2006/95/EC, and RoHS Directive 2011/65/EU and Directive 2009/125/EC with regard to establishing a framework for the setting of ecodesign requirements for energy-related product.

**Year to begin affixing CE marking 2015.**

**RU Jan / Sr. Manager**  
**Regulation, Acer Inc.**

**Jul.20,2015**

**Date**



**Acer America Corporation**  
333 West San Carlos St., Suite 1500  
San Jose, CA 95110, U. S. A.  
Tel : 254-298-4000  
Fax : 254-298-4147  
www.acer.com



## Federal Communications Commission Declaration of Conformity

This device complies with Part 15 of the FCC Rules. Operation is subject to the following two conditions: (1) this device may not cause harmful interference, and (2) this device must accept any interference received, including interference that may cause undesired operation.

The following local Manufacturer /Importer is responsible for this declaration:

Product:	LCD Monitor
Model Number:	XF290C
SKU Number:	XF290C xxxxxx ; ("x" = 0~9, a ~ z, A ~ Z or Blank)
Name of Responsible Party:	Acer America Corporation
Address of Responsible Party:	333 West San Carlos St. Suite 1500 San Jose, CA 95110 U. S. A.
Contact Person:	Acer Representative
Phone No.:	254-298-4000
Fax No.:	254-298-4147

<b>Информация для вашей безопасности и удобства</b>	<b>iii</b>
Инструкции по технике безопасности	iii
Особые примечания о ЖК мониторах	iii
Очистка монитора	iii
Доступность	iv
Безопасность при прослушивании	iv
Предупреждения	iv
Потребление электроэнергии	iv
Обслуживание устройства	v
Взрывоопасные среды	vi
Дополнительная информация о безопасности	vi
Информация об утилизации ИТ оборудования	vi
Инструкции по утилизации	vi
Заявление относительно пикселей ЖК дисплеев	vii
Советы и рекомендации по удобному использованию	vii
Выбор "зоны комфорта"	vii
Забота о зрении	viii
Приобретение полезных привычек во время работы	viii
Declaration of Conformity	ix
Federal Communications Commission Declaration of Conformity	x
<b>Комплектность</b>	<b>1</b>
РЕГУЛИРОВКА ПОЛОЖЕНИЯ ЭКРАНА	2
Подключение адаптера и шнура питания переменного тока	3
Режим энергосбережения	3
Канал данных дисплея (Display Data Channel – DDC)	4
20-контактный сигнальный кабель цветного дисплея	4
19-контактный сигнальный кабель цветного дисплея	5
<b>Таблица стандартных режимов синхронизации</b>	<b>6</b>
<b>Установка</b>	<b>7</b>
<b>Пользовательские элементы управления</b>	<b>8</b>
Внешние элементы управления	8
Использование контекстного меню	10
Окно функций	12
<b>Поиск и устранение неисправностей</b>	<b>19</b>
Режим HDMI/DP/DVI/MHL (опция)	19

# Комплектность

Откройте коробку и проверьте наличие в ней следующих компонентов. Упаковочные материалы сохраните для транспортировки или перевозки монитора в будущем.

ЖК-монитор



Краткое руководство  
пользователя



MHL кабель  
(опция)

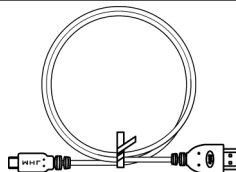

DP кабель  
(опция)

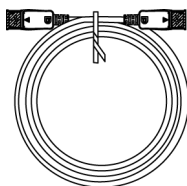

HDMI-кабель  
(опция)

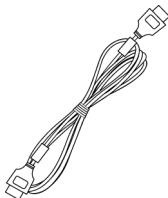

Шнур питания переменного  
тока

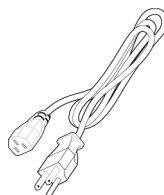

Аудиокабель  
(Дополнительно)

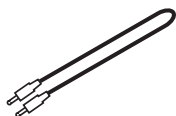

Кабель DVI-DL  
(Дополнительно)

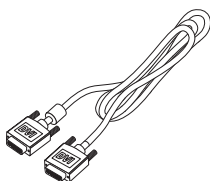

USB кабель  
(опция)

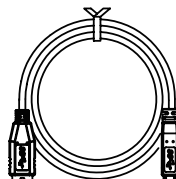

## **ПРИСОЕДИНЕНИЕ И ОТСОЕДИНЕНИЕ ОСНОВАНИЯ**

Присоединение. Совместите основание с подставкой и прижмите основание по направлению к верхней части монитора, затем поверните основание по часовой стрелке. Затяните винт по часовой стрелке.

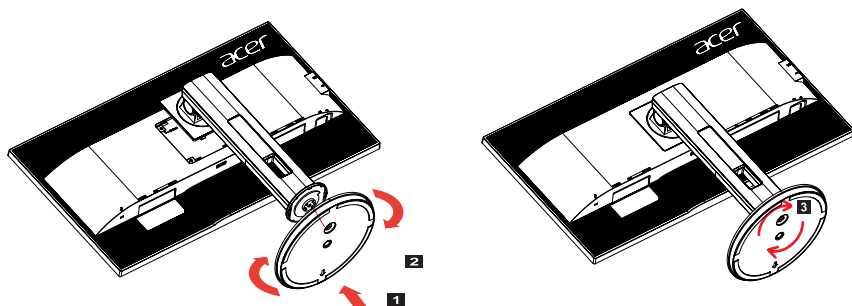

Отсоединение. Чтобы снять основание, выполните приведенные выше шаги в обратном порядке.

## РЕГУЛИРОВКА ПОЛОЖЕНИЯ ЭКРАНА

Чтобы оптимизировать положение просмотра, можно отрегулировать высоту и угол наклона монитора.

- **Регулировка по высоте:**

Нажмите на верхнюю часть монитора и отрегулируйте его высоту.

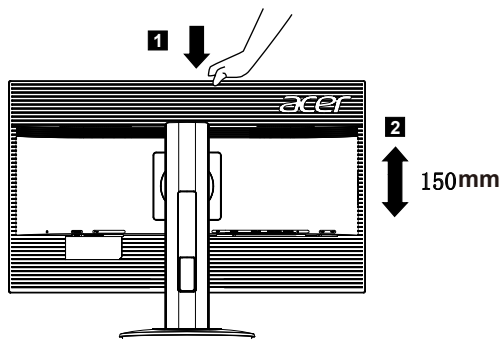

- **Наклон:**

Пример регулировки угла наклона монитора представлен на рисунке. Только в верхней точке угол наклона можно изменить на 35 градусов.

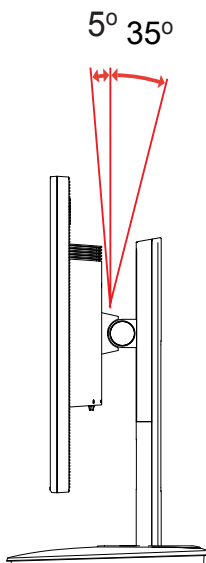

- **Поворот**

Встроенное основание позволяет установить монитор под наиболее удобным для просмотра углом.

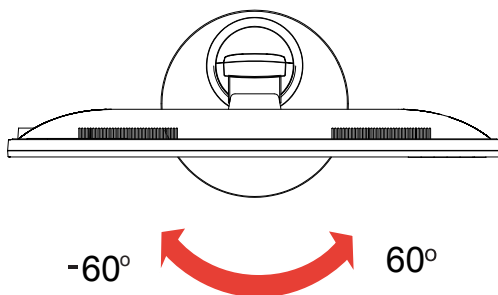

- **Разворот монитора**

Перед вращением дисплея поднимите его в верхнее положение и затем опустите максимально вниз.

Разверните экран на  $90^\circ$  до упора по часовой стрелке.

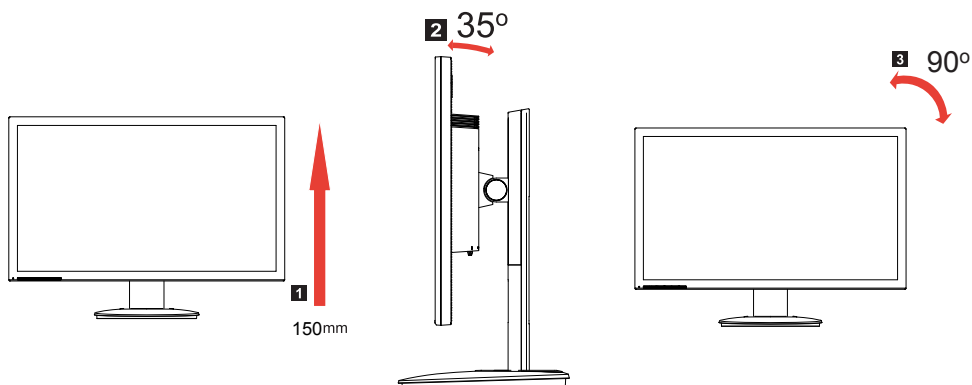

## Подсоединение кабеля питания

- Сначала следует проверить соответствие используемого кабеля типу местной электросети.
- Монитор оснащен универсальным блоком питания, который допускает эксплуатацию прибора в регионах с напряжением как 100/120 В перем. тока, так и 220/240 В перем. тока. Настройка пользователем не требуется.
- Подсоедините один конец кабеля питания к входу переменного тока монитора, а другой конец – к розетке переменного тока.
- Для мониторов, работающих от 120 В перем. тока:  
Используйте утвержденный UL кабель питания с проводами типа SVT и вилкой номиналом 10 А, 125 В.
- Для мониторов, работающих от 220/240 В перем. тока:  
Используйте кабель питания H05VV-F с вилкой номиналом 10 А, 250 В. Кабель питания должен быть утвержден для использования в стране, где будет установлено оборудование.

## Режим энергосбережения

Монитор переключается в режим энергосбережения управляющим сигналом от контроллера дисплея, и при этом индикатор питания будет светиться желтым цветом.

Режим	Светодиодный индикатор
Вкл.	Синий
Режим энергосбережения	Желтый

Монитор будет находиться в режиме энергосбережения до обнаружения управляющего сигнала или до активации клавиатуры или мыши. Время восстановления при переходе из режима энергосбережения во включенное состояние составляет приблизительно 3 секунды.

## Канал данных дисплея (Display Data Channel – DDC)

Для упрощения установки при поддержке протокола DDC монитор поддерживает технологию «plug-and-play» (подключай и используй). DDC – это коммуникационный протокол, посредством которого монитор автоматически информирует главную систему о своих возможностях, например, поддерживаемом разрешении и режиме синхронизации. Монитор поддерживает стандарт DDC2B.



# Канал данных дисплея (Display Data Channel – DDC)

Для упрощения установки при поддержке протокола DDC монитор поддерживает технологию «plug-and-play» (готово к работе без дополнительной настройки). DDC – это коммуникационный протокол, посредством которого монитор автоматически информирует главную систему о своих возможностях, например, поддерживаемом разрешении и режиме синхронизации. Монитор поддерживает стандарт DDC2B.

## 20-контактный сигнальный кабель цветного дисплея

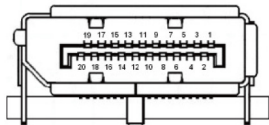

КОНТАКТ №	Описание	КОНТАКТ №	Описание
1	ML_Lane 0+	2	GND
3	ML_Lane 0-	4	ML_Lane 1+
5	GND	6	ML_Lane 1-
7	ML_Lane 2+	8	GND
9	ML_Lane 2-	10	ML_Lane 3+
11	GND	12	ML_Lane 3-
13	CONFIG1	14	CONFIG2
15	AUX CH+	16	GND
17	AUX CH-	18	Горячее подключение
19	Возврат	20	DP_PWR

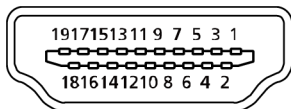

\*19-контактный сигнальный кабель цветного дисплея

КОНТАКТ №	ОПИСАНИЕ
7.	MHL+
9.	MHL-
18.	VBUS
19.	CBUS
5, 11, 17	GND

\*Только для моделей MHL

## 19-контактный сигнальный кабель цветного дисплея

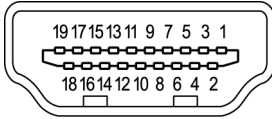

КОНТАКТ №	Описание	КОНТАКТ №	Описание
1	TMDS Data2+	2	TMDS Data2 Shield
3	TMDS Data2-	4	TMDS Data1+
5	TMDS Data1 Shield	6	TMDS Data1-
7	TMDS Data0+	8	TMDS Data0 Shield
9	TMDS Data0-	10	TMDS Clock+
11	TMDS Clock Shield	12	TMDS Clock-
13	CEC	14	Зарезервировано (N.C. на устройстве)
15	SCL	16	SDA
17	DDC/CEC Заземление	18	+5V Питание
19	Определение горячего подключения		

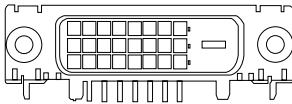

\*24-контактный сигнальный кабель цветного дисплея

КОНТАКТ №	Описание	КОНТАКТ №	Описание
1	TMDS data 2-	13	NC
2	TMDS data 2+	14	+5 V power
3	TMDS data 2/4 shield	15	GND (return for +5 V hsync.vsync)
4	NC	16	Hot-plug detection
5	NC	17	TMDS data 0-
6	DDC clock	18	TMDS data 0+
7	DDC data	19	TMDS data 0/5 shield
8	NC	20	NC
9	TMDS data 1-	21	NC
10	TMDS data 1+	22	TMDS clock shield
11	TMDS data 1/3 shield	23	TMDS clock+
12	NC	24	DDC TMDS clock-

# Таблица стандартных режимов синхронизации

VESA MODES		
MODE	Resolution	
1	640X480	60Hz
2	640X480	67Hz
3	640X480	75Hz
4	720X400	70Hz
5	800X600	60Hz
6	800X600	75Hz
7	1024X768	60Hz
8	1024X768	75Hz
9	1152X864	75Hz
10	1280X720	60Hz
11	1280X1024	60Hz
12	1280X1024	75Hz
13	1680X1050	60Hz
14	1920X1080	60Hz
15	2560X1080	60Hz
16	2560X1080	60Hz (DP)

\*Для режимов 1-16

для режимов 1-16

\*Only for MHL-Model

Mode	Resolution
1	640×480@60Hz
2	720×480@60Hz
3	720×576@50Hz
4	1280×720@50Hz
5	1280×720@60Hz
6	1920×1080@50Hz
7	1920×1080@60Hz
8	1920×1080@30Hz

# Установка

Для установки монитора в компьютерную систему выполните приведенные ниже шаги:

## Шаги

- 1 Подключение видеокабеля
  - a Убедитесь, что монитор и компьютер выключены.
  - b Подключите кабель (только для моделей с двумя входами).
    - (1) Убедитесь, что монитор и компьютер выключены.
    - (2) Подсоедините один конец 24-контактного кабеля DVI к разъему на задней панели монитора, а другой конец – к разъему компьютера.
  - c Подключите цифровой кабель (только для моделей с DP).
    - (1) Убедитесь, что монитор и компьютер выключены.
    - (2) Подсоедините один конец 20-контактного кабеля DP к разъему на задней панели монитора, а другой конец – к разъему компьютера.
- 2 Подсоединение кабеля питания
 

Подсоедините кабель питания к монитору и затем к должным образом заземленной розетке переменного тока.
- 3 Дополнительно. Подключите аудиокабель к входному разъему (AUDIO IN) ЖК-монитора и к разъему линейного выхода компьютера.
- 4 Включение монитора и компьютера
 



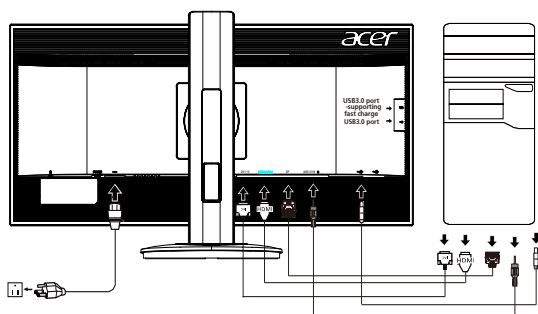





Сначала включите монитор, а затем - компьютер. Эта последовательность имеет важное значение.
- 5 Если монитор не функционирует должным образом, для выявления причины см. раздел по устранению неполадок.



# Пользовательские элементы управления

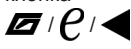

## Внешние элементы управления

1&2	Кнопка включения	Включение и выключение монитора. Если питание включено, светится синий индикатор. Желтый — монитор находится в энергосберегающем режиме.
3	Функциональная кнопка 	<p>a. Просмотр Главной страницы. Нажмите кнопку еще раз, чтобы перейти к следующей функции в функциональном меню.</p> <p>b. После открытия окна Функциональное меню нажмите на эту кнопку, чтобы уменьшить значение выбранного параметра или перейти к следующей функции.</p>
4	Функциональная кнопка <b>Input</b> / 	<p>a. Просмотр Главной страницы. Нажмите кнопку еще раз, чтобы перейти к функции выбора входа.</p> <p>b. После открытия окна Функциональное меню нажмите на эту кнопку, чтобы увеличить значение выбранного параметра или перейти к предыдущей функции.</p>
5	Функциональная кнопка 	<p>a. Просмотр Главной страницы. Нажмите на кнопку еще раз, чтобы перейти к функции регулировки громкости звука.</p> <p>b. После открытия окна Функциональное меню нажатие на эту кнопку вызовет переход к выбранному пункту экранного меню.</p> <p>c. Просмотр Главной страницы. Нажмите на кнопку , чтобы перейти к следующей функции в функциональном меню. Нажмите на эту кнопку для быстрого входа в Функциональное меню </p>
6	Функциональная кнопка 	<p>a. Нажмите, чтобы открыть функциональное меню. Нажмите на кнопку повторно для активации функции Ускорение и выберите режим Нормальный или Предельный.</p> <p>b. После открытия экранного меню нажмите на эту кнопку, чтобы выйти из него (выход из экранного меню).</p> <p>c. Нажмите, чтобы открыть функциональное меню. Нажмите , чтобы перейти к следующей функции в функциональном меню. Нажмите на эту кнопку для быстрого доступа к функции PIP/PBP </p>
7	Функциональная кнопка 	<p>a. После открытия Главной странице нажмите на эту кнопку для перехода к панели Игровой режим.</p> <p>b. После открытия Функционального меню нажмите на эту кнопку, чтобы выбрать режим сценария.</p> <p>c. После открытия Главной страницы нажмите на эту кнопку, чтобы перейти к предыдущей функции на Главной странице.</p>

---

### **FreeSync (только для DP/Mini-DP):**

Позволяет видеокарте, поддерживающей технологию FreeSync, динамически настраивать частоту обновления экрана, основываясь на частоте кадров источника, для обеспечения энергоэффективного обновления изображения без зависаний и с минимальной задержкой.

---

## Использование контекстного меню



**Примечание.** Следующая информация предназначена лишь для общего ознакомления. Приведенные характеристики могут отличаться от действительных характеристик конкретного продукта.

С помощью экранного меню можно отрегулировать параметры ЖК-монитора. Нажмите кнопку MENU, чтобы вызвать экранное меню. С помощью экранного меню можно регулировать качество изображения, расположение экранного меню и общие параметры. Для регулировки дополнительных параметров следуйте данным указаниям:

### Главная страница

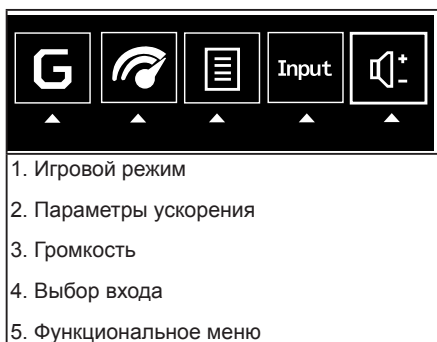

## Включить или выключить Игровой режим

Откройте окно «Игровой режим». Здесь можно включить или выключить игровой режим, используя стрелки (Выкл./Вкл.), и выбрать пользовательский профиль (подробное описание см. в разделе «Экранное меню»).

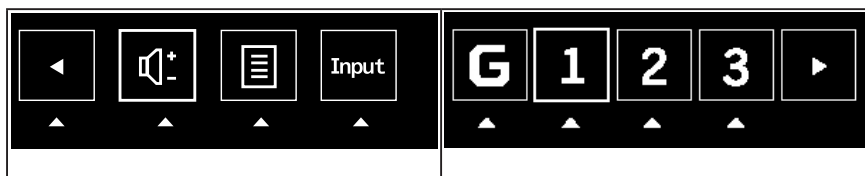

## Настройка параметров ускорения

Откройте окно «Ускорение» и выберите нужный параметр с помощью стрелок. Когда закончите, нажмите , чтобы вернуться на уровень выше.

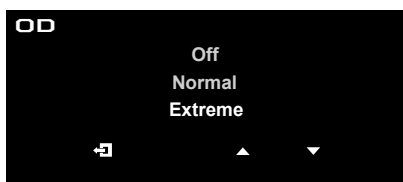

## Регулировка громкости

Откройте панель «Volume (Громкость)» и отрегулируйте громкость с помощью стрелок. Когда закончите, нажмите , чтобы вернуться на уровень выше.

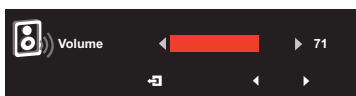

## Выбор входа

Откройте панель «Входа» и выберите тип входа с помощью стрелок. Когда закончите, нажмите , чтобы вернуться на уровень выше.





## Окно функций

Откройте окно функций, чтобы настроить параметры Picture (изображения), Color (цвета), OSD (экранного меню) и общие Setting (настройки). Выберите нужный параметр с помощью стрелок. На этой же странице можно просмотреть системную информацию о мониторе. Когда закончите, нажмите , чтобы вернуться на уровень выше.

### Picture (Изображение)

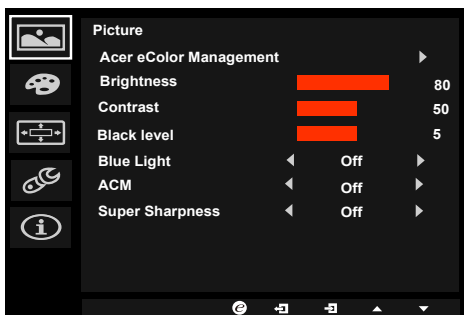

1. Нажмите кнопку MENU, чтобы вызвать экранное меню.
2. Кнопками ▲/▼ выберите пункт Picture (Изображение) в экранном меню. Затем выберите параметр изображения для регулировки.
3. Кнопками ◀/▶ отрегулируйте параметр на шкале регулировки.
4. В меню Picture (Изображение) можно отрегулировать параметры: Acer eColor, Brightness (Яркость), Contrast (Контрастность), Black Level (Уровень черного), Blue Light (УФ-излучение), ACM и Super Sharpness (Сверхрезкость).
5. Brightness (Яркость): Регулировка яркости в диапазоне от 0 до 100.



**Примечание.** Регулировка баланса между светлыми и темными участками изображения.

6. Contrast (Контрастность): Регулировка контрастности в диапазоне от 0 до 100.



**Примечание.** Степень различия между светлыми и темными участками изображения.

7. Black Level (Уровень черного): Регулировка уровня черного в диапазоне от 0 до 10. Увеличение затемнения путем повышения яркости без изменения более светлых участков.



**Примечание.** Если изображение очень яркое или имеет несколько затемненных участков, данная регулировка может не дать никаких результатов.

- Blue Light (УФ-излучение): Фильтрация УФ-излучения для защиты органов зрения путем его регулировки – 80 %, 70 %, 60 % или 50 %.



**Примечание.** Более высокое значение означает более высокое прохождение УФ-излучения. Для наилучшей защиты установите минимальное значение.

- АСМ: включение/отключение режима АСМ (адаптивное управление контрастностью). По умолчанию режим отключен.
- Super Sharpness (Сверхрезкость): On (включение)/Off (отключение) резкости. Регулировка резкости позволяет делать изображение более резким и четким путем увеличения плотности пикселей оригинального источника.

# Color (Цвет)

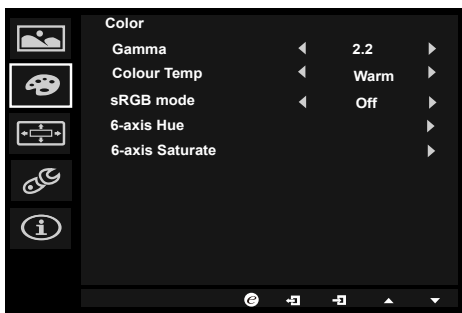

1. Нажмите кнопку MENU, чтобы вызвать экранное меню.
2. Кнопками ▲/▼ выберите пункт Color (Цвет) в экранном меню. Затем выберите параметр изображения для регулировки.
3. Кнопками ◀/▶ выберите нужное значение.
4. Функция Gamma (Гамма) позволяет отрегулировать фотометрическую яркость. Значение по умолчанию 2.2 (стандартная величина для Windows).
5. Color temperature (Цветовая температура): По умолчанию «теплая». Допустимые значения: Cool (Холодная), Warm (Теплая), Normal (Обычная), Bluelight (УФ), User (Пользовательская).
6. sRGB: по умолчанию данный режим отключен. Режим sRGB включается или отключается для большей совместимости цветов с периферийными устройствами, такими как принтеры или цифровые камеры.
7. 6-axis Saturate (Насыщенность по 6 осям): Регулировка насыщенности red (красного), green (зеленого), blue (синего), yellow (желтого), magenta (пурпурного) и cyan (голубого) цветов.
8. 6-axis Hue (Оттенок по 6 осям): Регулировка оттенка red (красного), green (зеленого), blue (синего), yellow (желтого), magenta (пурпурного) и cyan (голубого) цветов.

## OSD (Экранное меню)

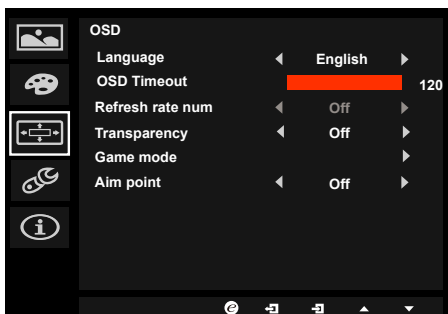

1. Нажмите кнопку MENU, чтобы вызвать экранное меню.
2. Кнопками ▲/▼ выберите пункт «OSD (Экранное меню)». Перейдите к нужному параметру.
3. Кнопками ◀/▶ отрегулируйте параметр на шкале регулировки.
4. Language (Язык): выбор языка экранного меню.
5. OSD timeout (Время отображения меню): регулировка времени отображения экранного меню.
6. Refresh rate num (Частота обновления): отображение текущего значения частоты обновления экрана.
7. Transparency (Прозрачность): прозрачность в игровом режиме. Допустимые значения 0 % (Выкл.), 20 %, 40 %, 60 %, 80 %.
8. Game mode (Игровой режим): один из трех пользовательских профилей. Выбрав нужные настройки, сохраните их, после чего при переходе в игровой режим настройки можно восстановить, нажав соответствующую кнопку: 1, 2 или 3.
9. Aim point (Точка прицела): отображение точки прицела в играх жанра «шутер».

## Setting (Настройка)

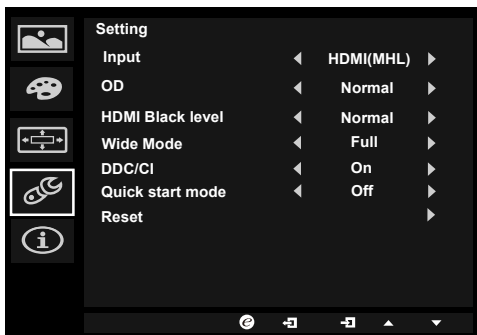

1. Меню Setting (Настройка) используется для выбора языка экранного меню и других важных параметров, в том числе источника входного сигнала и уровня ускорения.
2. Нажмите кнопку MENU, чтобы вызвать экранное меню.
3. Кнопками ▲/▼ выберите пункт «Setting (Настройка)» в экранном меню. Перейдите к нужному параметру.
4. Кнопками ◀/▶ выберите нужное значение.
5. Input (Вход): выбор источника входного сигнала: DP In, HDMI2.0, HDMI(MHL2.0), mini DP.
6. OD (Разгон): Off (Выкл.), Normal (Обычный), Extreme (Предельный).

7. Настройка HDMI Black level (Уровень черного HDMI)
8. Wide mode (Режим «Широкий»): Выбор формата изображения. Варианты «Full (Полный)», «Aspect (Формат)», «1:1».
9. DDC/CI: настройка параметров монитора с помощью программного обеспечения ПК.



**Примечание.** Функция DDC/CI (Интерфейс обмена данными между компьютером и монитором) позволяет управлять монитором с помощью программного обеспечения с ПК.

10. Режим быстр.зап.
11. Reset (Сброс): восстановление заводских настроек цвета.

# Информация о продукте

Русский

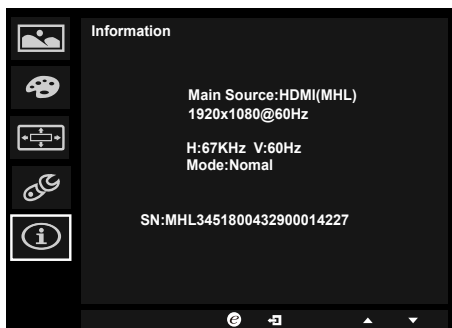

1. Нажмите кнопку MENU, чтобы вызвать экранное меню.
2. Кнопками ▲/▼ выберите пункт «Information (Информация)» для просмотра основных характеристик монитора и текущего источника сигнала.

# Поиск и устранение неисправностей

Перед тем, как отправлять ЖК монитор в ремонт, ознакомьтесь со следующим списком неполадок и постарайтесь самостоятельно определить неисправность.

## Режим HDMI/DP/DVI/MHL (опция)

Неисправность	Светодиодный индикатор	Способ устранения
Отсутствует изображение	Blue (Синий)	В экранном меню установите максимальные значения яркости и контрастности или восстановите значения по умолчанию.
	Off (Выкл.)	Проверьте выключатель питания.  Проверьте правильность подключения шнура питания переменного тока к монитору.
	Amber (Желтый)	Проверьте правильность подключения кабеля видеосигнала к задней панели монитора.  Проверьте, включена ли компьютерная система и находится ли она в режиме энергосбережения/ожидания.