

Ecosys[®]

> PRINT

ECOSYS P6130cdn

РУКОВОДСТВО ПО ЭКСПЛУАТАЦИИ



Предисловие

Благодарим вас за приобретение аппарата ECOSYS P6130cdn.

Настоящее руководство содержит сведения по эксплуатации и техобслуживанию аппарата, а также описание несложных действий по устранению возникающих неполадок и поддержанию аппарата в как можно лучшем состоянии.

Перед эксплуатацией аппарата ознакомьтесь с данным руководством по эксплуатации.

Мы рекомендуем использовать наши фирменные расходные материалы.

Пожалуйста, примите во внимание, что в случае если пользователь решит использовать неоригинальный (контрафактный или совместимый) тонер, то мы не гарантируем надлежащую работу устройства. Мы не проводили тестирования тонеров, изготовленных другими производителями, в связи с чем мы не можем достоверно утверждать, что тот или иной тонер, изготовленный другим производителем, совместим с нашей продукцией. Мы рекомендуем использовать оригинальный тонер, как указано в Руководстве пользователя, прилагаемом к устройству. Использование неоригинального (контрафактного или совместимого) тонера может привести к повреждению устройства. Подобное повреждение может повлиять на условия гарантии и повлечь дополнительные расходы для пользователя в связи со снятием таких устройств с гарантийного ремонта. Кроме того, использование контрафактного тонера – это поддержка незаконной деятельности недобросовестных производителей, действующих с нарушением законов Российской Федерации. Просим принять во внимание настоящую информацию о рисках, связанных с использованием неоригинального тонера.

На фирменных расходных материалах имеется этикетка, изображенная ниже.

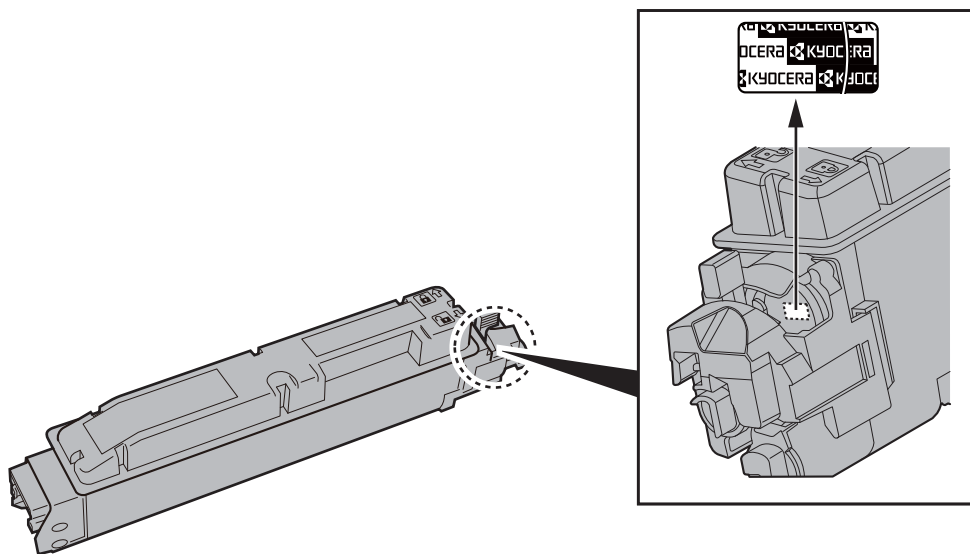

Содержание

Предисловие	i
Содержание	ii
Функции аппарата	vi
Руководства, поставляемые с аппаратом	viii
О руководстве по эксплуатации (данном документе)	x
Структура документа	x
Условные обозначения в данном руководстве	xi
Карта меню	xiii

1 Правовая информация и правила техники безопасности 1-1

Примечание	1-2
Условные обозначения по технике безопасности в данном руководстве	1-2
Окружающая среда	1-3
Меры предосторожности при эксплуатации	1-4
Меры безопасности при работе с лазером в странах Европы	1-5
EN ISO 7779	1-5
EK1-ITB 2000	1-5
Правовая информация	1-6
Функция управления энергосбережением	1-10
Функция автоматической двусторонней печати	1-10
Экономия ресурсов — бумага	1-10
Экологическая польза от функции "управления режимом питания"	1-10
Программа Energy Star (ENERGY STAR®)	1-11

2 Установка и настройка аппарата 2-1

Наименования компонентов	2-2
Внешняя сторона аппарата	2-2
Разъемы/внутренние компоненты	2-3
С установленным дополнительным оборудованием	2-5
Подсоединение кабелей	2-6
Подсоединение кабеля LAN	2-6
Подсоединение кабеля USB	2-7
Подсоединение кабеля питания	2-7
Включение/выключение питания	2-8
Включение питания	2-8
Выключение питания	2-8
Использование панели управления	2-9
Кнопки панели управления	2-9
Метод работы	2-10
Выбор меню	2-11
Настройка меню	2-11
Отмена выбора меню	2-11
Экран справки	2-11
Вход в систему/выход из системы	2-12
Вход в систему	2-12
Выход из системы	2-12
Настройки аппарата по умолчанию	2-13
Установка даты и времени	2-13
Настройка сети (подключение с помощью сетевого кабеля)	2-15
Функция энергосбережения	2-17
Режим ожидания и автоматический режим ожидания	2-17
Установка программного обеспечения	2-20
Программное обеспечение на DVD (Windows)	2-20
Установка программного обеспечения в Windows	2-21
Удаление программного обеспечения	2-27
Установка программного обеспечения на компьютер Mac	2-28
Проверка счетчика	2-30
Дополнительная подготовка для администратора	2-31
Усиление безопасности	2-31
Command Center RX	2-32
Доступ к Command Center RX	2-33

	Изменение настроек безопасности	2-34
	Изменение информации об устройстве	2-36
	Настройки электронной почты	2-38
	Создание нового пользовательского ящика	2-42
	Печать документа, сохраненного в пользовательском ящике	2-43
3	Подготовка к использованию	3-1
	Загрузка бумаги	3-2
	Указания по загрузке бумаги	3-3
	Загрузка в кассеты	3-4
	Загрузка бумаги в универсальный лоток	3-7
	Указание формата бумаги и типа носителя	3-10
	Ограничитель бумаги	3-13
4	Печать с ПК	4-1
	Печать с ПК	4-2
	Печать на бумаге нестандартного формата	4-4
	Экран настроек печати в драйвере принтера	4-5
	Справка по драйверу принтера	4-6
	Изменение настроек драйвера принтера по умолчанию (Windows 7)	4-6
	Отмена печати с компьютера	4-6
	Печать с помощью AirPrint	4-7
	Печать посредством сервиса Google Cloud Print	4-8
	Печать данных, сохраненных на принтере	4-9
	Задание ящика заданий с компьютера и сохранение задания	4-9
	Печать документов из ящика конфиденциальной печати	4-10
	Печать документа из ящика сохраненных заданий	4-12
	Печать документа из ящика быстрого копирования	4-14
	Печать документа из ящика проверки и уточнения	4-16
	Настройка ящика заданий	4-18
	Status Monitor	4-19
	Доступ к Status Monitor	4-19
	Выход из Status Monitor	4-19
	Отображение информации в Status Monitor	4-19
5	Эксплуатация аппарата	5-1
	Проверка серийного номера оборудования	5-2
	Отмена заданий	5-3
	Что такое ящик документов?	5-4
	Использование пользовательского ящика	5-6
	Создание нового пользовательского ящика	5-6
	Редактирование и удаление пользовательского ящика	5-6
	Сохранение документов	5-6
	Печать документов	5-7
	Редактирование документов	5-7
	Удаление документов	5-8
	Печать списков	5-9
	Печать документов, сохраненных на съемном носителе USB	5-10
	Извлечение съемного носителя USB	5-12
6	Использование различных функций	6-1
	Доступные функции аппарата	6-2
	Функции	6-3
	Тихий режим	6-3
	Удалить после печати	6-3

7	Настройка и регистрация (Системное меню)	7-1
	Системное меню	7-2
	Параметры меню	7-3
	Печать отчета	7-4
	Настр. бумаги	7-6
	Парам. печати	7-9
	Общие параметры	7-11
	Польз/Учет задан	7-15
	Сеть	7-16
	Опциональн. сеть	7-18
	Безопасность	7-19
	Дополнит. функция	7-23
	Администратор	7-23
	НАСТРОЙКА/ОБСЛУЖИВАНИЕ	7-23
	Состояние сети	7-24
	Состояние доп. сети	7-24
8	Аутентификация и учет пользователей (реквизиты пользователей, учет заданий)	8-1
	Общие сведения об управлении реквизитами пользователей	8-2
	Включение управления реквизитами пользователей	8-3
	Вход с клавиатуры	8-4
	Использование управления реквизитами пользователей	8-5
	Вход в систему/выход из системы	8-5
	Общие сведения об учете заданий	8-6
	Включение учета заданий	8-7
	Доступ к учету заданий	8-8
	Настройка учетной записи	8-9
	Добавление учетной записи	8-9
	Ограничение использования аппарата	8-10
	Редактирование учетной записи	8-12
	Удаление учетной записи	8-13
	Учет заданий для печати	8-14
	Настройка учета заданий	8-16
	Примен. огран.	8-16
	Подсчет количества напечатанных страниц	8-17
	ПЕЧАТЬ СПИСКА УЧЕТА ЗАДАНИЙ	8-18
	Использование учета заданий	8-19
	Вход в систему/выход из системы	8-19
	Неизвестный идентификатор задания	8-20
	Параметры администратора	8-21
9	Устранение неисправностей	9-1
	Регулярное обслуживание	9-2
	Очистка	9-2
	Замена контейнера с тонером	9-3
	Замена бункера для отработанного тонера	9-7
	Устранение неисправностей	9-9
	Устранение сбоев в работе	9-9
	Реагирование на сообщения	9-13
	Настройка/обслуживание	9-22
	Устранение замятия бумаги	9-27
10	Приложение	10-1
	Дополнительное оборудование	10-2
	Общие сведения о дополнительном оборудовании	10-2
	Дополнительные приложения	10-7
	Бумага	10-10
	Основные характеристики бумаги	10-10
	Выбор подходящей бумаги	10-11
	Бумага специального назначения	10-14

Характеристики	10-18
Аппарат	10-18
Функции принтера	10-20
Податчик бумаги (на 500 листов) (дополнительно)	10-20
Глоссарий	10-21
Алфавитный указатель	Алфавитный указатель-1

Функции аппарата



Аппарат оснащен рядом полезных функций.

➔ [Использование различных функций \(стр. 6-1\)](#)

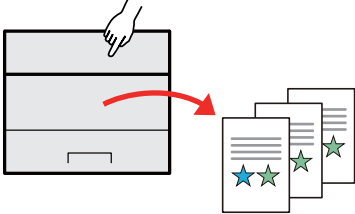
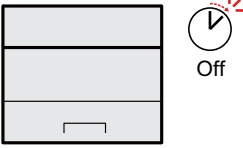
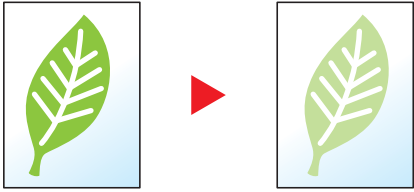
Ниже приведены примеры некоторых из них.

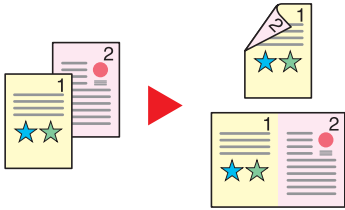
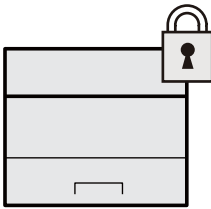
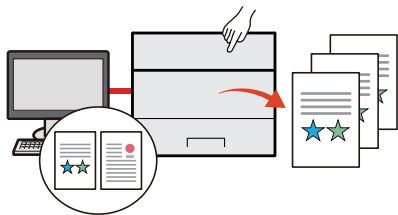
Оптимизация процессов обработки документов в офисе	Экономия энергии и расходов	
<p>Сохранение часто используемых документов в аппарате (пользовательский ящик)</p>  <p>Часто используемые документы можно сохранять в аппарате и затем при необходимости распечатывать.</p> <p>➔ Использование пользовательского ящика (стр. 5-6)</p>	<p>Настраиваемые режимы экономии энергии (функция экономии энергии)</p>  <p>Аппарат оснащен функцией экономии энергии, которая автоматически включает режим ожидания.</p> <p>➔ Функция энергосбережения (стр. 2-17)</p>	<p>Печать с использованием меньшего количества тонера (EcoPrint)</p>  <p>Благодаря данной функции можно сократить расход тонера. Используйте эту функцию для экономии тонера, если нужно всего лишь проверить содержимое напечатанного документа, например при пробной печати, или распечатать документ для внутренней проверки. Используйте эту функцию, если не требуется высококачественная печать.</p> <p>➔ РЕЖИМ EcoPrint (стр. 7-10)</p>

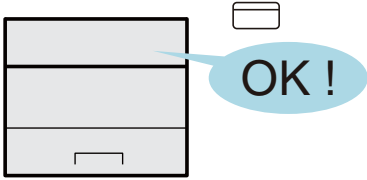
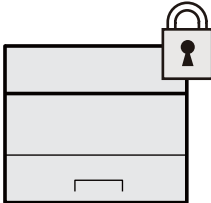
Экономия энергии и расходов	Усиление безопасности	
<p>Снижение расхода бумаги (печать с экономией бумаги)</p>  <p>Оригиналы можно печатать на обеих сторонах листа бумаги. Кроме того, несколько оригиналов можно напечатать на одном листе бумаги.</p>	<p>Защита данных, сохраненных на диске SSD (шифрование/перезапись)</p>  <p>Можно автоматически записывать новые данные поверх ненужных данных, оставшихся на диске SSD. Чтобы не допустить утечки информации за пределы компании, аппарат может выполнять автоматическое шифрование данных перед их записью на диск SSD.</p> <p>➔ Защита данных (стр. 7-22)</p>	<p>Предотвращение потери готовых документов (конфиденциальная печать)</p>  <p>В аппарате можно временно сохранять отправленный на печать документ. При печати документа непосредственно нажатием кнопки на аппарате устраняется риск попадания документа в руки другого пользователя.</p> <p>➔ Печать данных, сохраненных на принтере (стр. 4-9)</p>

Усиление безопасности		Более эффективное использование функций
<p>Вход в систему с помощью идентификационной карты (доступ по бесконтактной карте)</p>  <p>Для входа в систему достаточно прикоснуться к аппарату идентификационной картой. При этом не нужно вводить имя администратора и пароль.</p> <p>➔ Card Authentication Kit(B) "Card Authentication Kit" (стр. 10-3)</p>	<p>Усиление безопасности (настройки для администратора)</p>  <p>С целью усиления безопасности администраторы могут использовать различные функции.</p> <p>➔ Усиление безопасности (стр. 2-31)</p>	<p>Бесшумная работа аппарата (тихий режим)</p>  <p>Можно снизить уровень шума при работе аппарата. Этот режим можно настроить по заданию.</p> <p>➔ Тихий режим (стр. 6-3)</p>

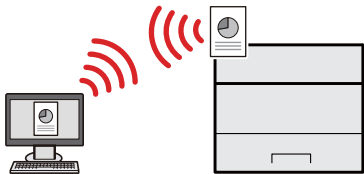
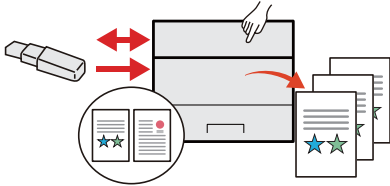
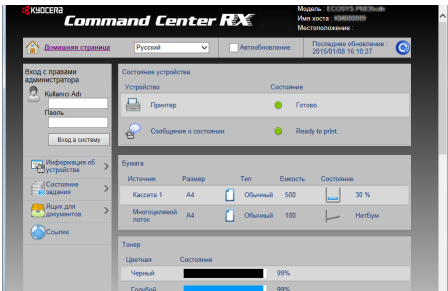
Более эффективное использование функций		
<p>Установка аппарата без использования сетевых кабелей (беспроводная сеть)</p>  <p>Если используется беспроводная локальная сеть, аппарат можно устанавливать без подключения сетевых кабелей.</p> <p>➔ Состояние сети (стр. 7-24)</p>	<p>Использование съемного носителя USB (модуль памяти USB)</p>  <p>Данная функция полезна в тех ситуациях, когда необходимо распечатать документ вне офиса или когда невозможно напечатать документ с ПК.</p> <p>Сохраненные в модуле памяти USB файлы можно вывести на печать, подключив модуль памяти USB непосредственно к аппарату.</p> <p>➔ Печать документов, сохраненных на съемном носителе USB (стр. 5-10)</p>	<p>Дистанционное использование функций аппарата (Command Center RX)</p>  <p>Имеется возможность удаленного доступа к аппарату для выполнения печати, отправки или загрузки данных. Администраторы могут задать настройки для управления аппаратом и его использования.</p> <p>➔ Command Center RX (стр. 2-32)</p>

Руководства, поставляемые с аппаратом

В комплект поставки аппарата входят следующие руководства. При необходимости сверяйтесь с соответствующим руководством.

Содержание руководств может быть изменено без уведомления в целях улучшения технических характеристик аппарата.

Печатные руководства

Быстрое начало использования аппарата



Quick Guide

В данном руководстве содержится описание основных функций аппарата, принципов использования удобных функций, порядка проведения планового техобслуживания и действий при возникновении неполадок.

Правила безопасного использования аппарата











Safety Guide

Предоставляет информацию по безопасности и предостережения относительно места установки и эксплуатации аппарата. Обязательно прочитайте это руководство перед использованием данного аппарата.

Safety Guide (ECOSYS P6130cdn)

В данном руководстве приведены указания относительно свободного пространства, необходимого для установки аппарата, описание предупредительных надписей и иные сведения о технике безопасности. Обязательно прочитайте это руководство перед использованием данного аппарата.

Руководства (PDF) на DVD-диске (Product Library)

Надлежащее использование аппарата	 Руководство по эксплуатации (данный документ) Описание процедур загрузки бумаги, выполнения основных операций, а также настройки по умолчанию и другая информация.
Использование бесконтактной карты	 Card Authentication Kit (B) Operation Guide Содержит описание порядка выполнения аутентификации с использованием идентификационной карты.
Усиление безопасности	 Data Security Kit (E) Operation Guide Содержит описание порядка внедрения и использования комплекта Data Security kit (E), а также перезаписи и шифрования данных.
Легкая регистрация информации об аппарате и выполнение настроек	 Command Center RX User Guide Содержит описание метода доступа к аппарату с компьютера через веб-браузер для проверки и изменения параметров.
Печать данных с компьютера	 Printer Driver User Guide Содержит описание порядка установки драйвера принтера и использования функций принтера.
Непосредственная печать файла PDF	 KYOCERA Net Direct Print Operation Guide Содержит описание порядка печати файлов PDF без запуска Adobe Acrobat или Reader.
Мониторинг аппарата и других принтеров в сети	 KYOCERA Net Viewer User Guide Содержит описание порядка мониторинга сетевых систем печати (аппарата) с помощью KYOCERA Net Viewer.
Печать без использования драйвера принтера	 PRESCRIBE Commands Command Reference Описание собственного языка принтера (команды PRESCRIBE). PRESCRIBE Commands Technical Reference Описание командных функций PRESCRIBE и управление каждым типом эмуляции.
Регулировка положения печати	 Maintenance Menu User Guide Меню технического обслуживания содержит описание процедуры настройки параметров печати.

Для просмотра руководств, записанных на диске DVD, необходимо установить следующие версии приложения Adobe Reader.

Версия 8.0 или последующие версии

О руководстве по эксплуатации (данном документе)

Структура документа

В настоящем руководстве содержатся следующие разделы.

Раздел		Содержание
1	Правовая информация и правила техники безопасности	Содержит описание мер предосторожности при использовании аппарата и информацию относительно торговых марок.
2	Установка и настройка аппарата	Содержит описание деталей аппарата, порядка подключения кабелей, установки программного обеспечения, входа в систему и выхода из нее, а также иных процедур, связанных с администрированием аппарата.
3	Подготовка к использованию	Описание настроек и процедур подготовки, необходимых для эксплуатации аппарата, например порядка работы с панелью управления и загрузки бумаги.
4	Печать с ПК	Описание основных операций печати.
5	Эксплуатация аппарата	Описание основных процедур работы с ящиками документов.
6	Использование различных функций	Содержит описание дополнительных функций аппарата.
7	Настройка и регистрация (Системное меню)	Содержит описание системного меню и его связи с работой аппарата.
8	Аутентификация и учет пользователей (реквизиты пользователей, учет заданий)	Содержит описание регистрации пользователей и учета заданий.
9	Устранение неисправностей	Содержит описание порядка действий в ситуациях, когда закончился тонер, отображается ошибка, возникло замятие бумаги или иная проблема.
10	Приложение	Содержит описание дополнительного оборудования для аппарата. Содержит сведения о типах носителя и форматах бумаги, а также глоссарий терминов. Приведены технические характеристики аппарата.

Условные обозначения в данном руководстве

В приведенных ниже объяснениях в качестве примера используется Adobe Reader XI.

Щелкните элемент оглавления для быстрого перехода к соответствующей странице.

Щелкните для перехода от текущей страницы к ранее отображавшейся странице. Данная функция удобна, если необходимо вернуться к странице, с которой был выполнен быстрый переход к текущей странице.

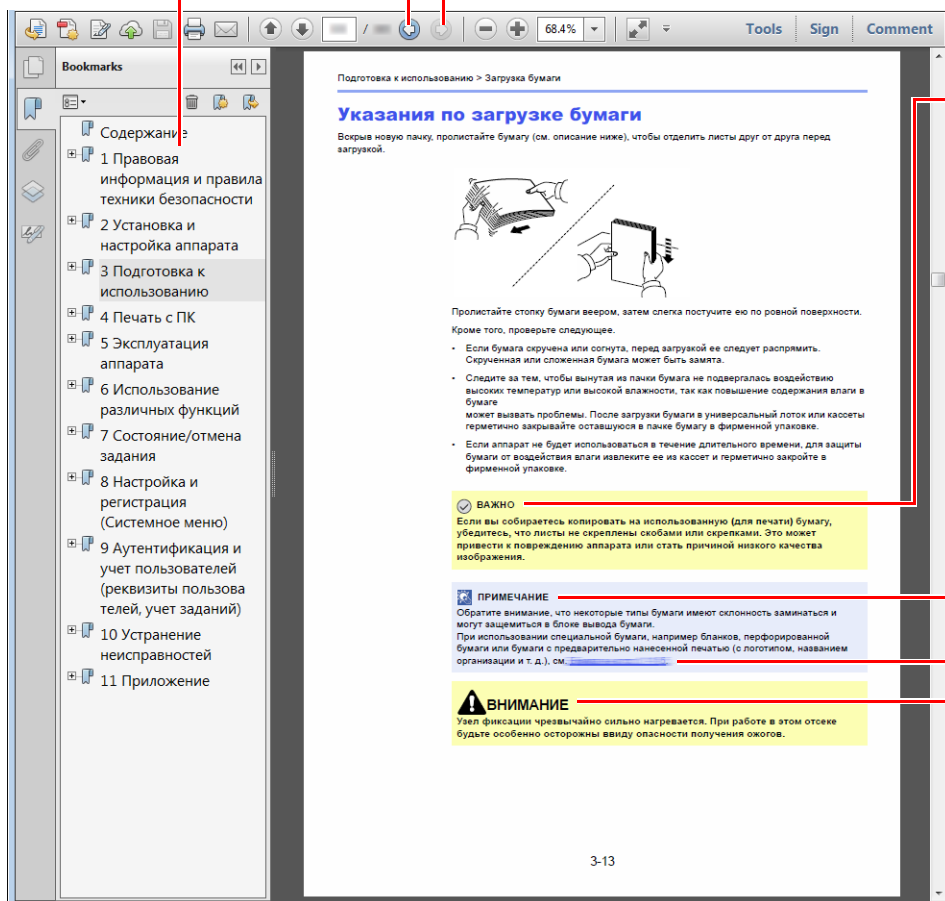

ВАЖНО

Указывает на требования по эксплуатации и ограничения, которые необходимо соблюдать для безопасной эксплуатации аппарата и недопущения повреждения самого аппарата или иной собственности.

ПРИМЕЧАНИЕ

Указывает на дополнительные объяснения и справочную информацию по эксплуатации аппарата.

См. раздел .

Щелкните подчеркнутый текст для перехода к соответствующей странице.

ВНИМАНИЕ

Предупреждает о возможности получения травмы или механического повреждения аппарата при недостаточном внимании или несоблюдении соответствующих правил.

ПРИМЕЧАНИЕ

Отображаемые в программе Adobe Reader элементы могут различаться в зависимости от порядка использования программы. Если оглавление или инструменты не отображаются, см. справку по программе Adobe Reader.

К некоторым элементам в данном руководстве применяются следующие условные обозначения.

Условное обозначение	Описание
[Жирный шрифт]	Указывает на аппаратные или экранные кнопки.
"Обычный шрифт"	Указывает на сообщение или настройку.

Условные обозначения в процедурах по эксплуатации аппарата

В настоящем руководстве используется следующее обозначение последовательности работы с аппаратом:

Процедура	Процедура, указанная в данном руководстве
Нажмите клавишу [Меню]. ▼ Нажмите клавишу [▲] или [▼], чтобы выбрать [Общие параметры]. ▼ Нажмите клавишу [▶].	Клавиша [Меню] > клавиша [▲] [▼] > [Общие параметры] > клавиша [▶]

Карта меню

Здесь приведен перечень пунктов меню, отображаемых на дисплее сообщений. В зависимости от настроек некоторые меню могут не отображаться. Названия некоторых пунктов меню могут отличаться от заголовков соответствующих разделов.

☰ Меню



Печать отчета	ПЕЧАТЬ СТРУКТУРЫ МЕНЮ (стр. 7-4)	
	ПЕЧАТЬ СТРАНИЦЫ СОСТОЯНИЯ (стр. 7-4)	
	ПЕЧАТЬ СПИСКА ШРИФТОВ (стр. 7-5)	
	ПЕЧАТЬ ОГЛАВЛ. RAM ДИСКА (стр. 7-5)	
	Печать SSD Список файлов (стр. 7-5)	
	Печать SD-карты Список файлов (стр. 7-5)	
ПАМЯТЬ USB	ПЕЧАТЬ ФАЙЛА (стр. 5-10)	
	Тихий режим (стр. 6-3)	
	Копии (стр. 5-10)	
	ВЫБОР ПОДАЧИ (стр. 5-10)	
	УДАЛИТЬ УСТР. (стр. 5-12)	
	ПЕЧАТЬ СПИСКА ФАЙЛОВ (стр. 5-11)	
ПОЛЬЗОВАТ. ЯЩИК	ВЫБОР ЯЩИКА	ПЕЧАТЬ ВСЕХ ФАЙЛОВ (стр. 5-7)
		(Выбор данных) (стр. 5-7)
		УДАЛИТЬ ВСЕ ФАЙЛЫ (стр. 5-8)
		ПЕЧАТЬ СПИСКА ФАЙЛОВ (стр. 5-9)
	ПЕЧАТЬ СПИСКА ЯЩИКОВ (стр. 5-9)	
ЯЩИК ЗАДАНИЙ	БЫСТРОЕ КОПИР. (стр. 4-14)	
	ЛИЧНАЯ/СОХР. (стр. 4-10)	
	ЯЩИК ЗАДАНИЙ	БЫСТРОЕ КОПИР. (стр. 4-18)
		УДАЛЕНИЕ (стр. 4-18)
		Носители информ. (стр. 4-18)
Счетчик (стр. 2-30)		

ПАРАМ. БУМАГИ	РАЗМ.УН.ЛОТКА (стр. 7-6)	
	ТИП УНИВ. ЛОТКА (стр. 7-6)	
	РАЗМ.КАССЕТЫ 1 (стр. 7-6)	
	РАЗМ.КАССЕТЫ 2 (стр. 7-6)	
	РАЗМ.КАССЕТЫ 3 (стр. 7-6)	
	РАЗМ.КАССЕТЫ 4 (стр. 7-6)	
	ТИП КАССЕТЫ 1 (стр. 7-7)	
	ТИП КАССЕТЫ 2 (стр. 7-7)	
	ТИП КАССЕТЫ 3 (стр. 7-7)	
	ТИП КАССЕТЫ 4 (стр. 7-7)	
	НАСТР.ТИПА (стр. 7-7)	ПЛОТН. БУМАГИ (стр. 7-8)
		ПУТЬ ДУПЛЕКСА (стр. 7-8)
	НАСТРОЙКА ТИПА СБРОСА (стр. 7-7)	
ПАРАМ. ПЕЧАТИ	ВЫБОР ПОДАЧИ (стр. 7-9)	
	Автозам. кассеты (стр. 7-9)	
	Приор. ун. лотка (стр. 7-9)	
	РЕЖ.ПОДАЧИ БУМ. (стр. 7-9)	
	РЕЖИМ ДУПЛЕКСА (стр. 7-9)	
	ЗАМЕЩЕНИЕ А4/LT (стр. 7-9)	
	ЭМУЛЯЦИЯ (стр. 7-9)	
		ОТЧЕТ ОБ ОШИБ. (стр. 7-9)
	РЕЖИМ ЦВЕТА (стр. 7-9)	
	КАЧЕСТ. ПЕЧАТИ (стр. 7-10)	РЕЖИМ ГЛЯНЦА (стр. 7-10)
		РЕЖИМ EcoPrint (стр. 7-10)
	УСТАН.СТРАНИЦЫ (стр. 7-10)	КОПИИ (стр. 7-10)
		Ориентация (стр. 7-10)
		А4 по ширине (стр. 7-10)
		XPS ВП.ПО СТР. (стр. 7-10)
		РАЗМ.TIFF/JPEG (стр. 7-10)
Имя пользователя (стр. 7-10)		
Имя задания (стр. 7-10)		

Сеть	TCP/IP (стр. 7-16)	DHCP (стр. 7-16)
		Auto-IP (стр. 7-16)
		IP-АДРЕС (стр. 7-16)
		МАСКА ПОДСЕТИ (стр. 7-16)
		ШЛЮЗ (стр. 7-16)
		Bonjour (стр. 7-16)
	TCP/IP (IPv6) (стр. 7-16)	RA (Stateless) (стр. 7-16)
		DHCPv6 (стр. 7-16)
	Детали протокола (стр. 7-17)	NetBEUI (стр. 7-17)
		SNMPv3 (стр. 7-17)
	FTP (сервер) (стр. 7-17)	
	SNMP (стр. 7-17)	
	SMTP (стр. 7-17)	
	POP3 (стр. 7-17)	
	Порт Raw (стр. 7-17)	
	LPD (стр. 7-17)	
	HTTP (стр. 7-17)	
	Перезапуск сети (стр. 7-17)	
Опциональн. сеть	TCP/IP (стр. 7-18)	DHCP (стр. 7-16)
		Auto-IP (стр. 7-16)
		IP-АДРЕС (стр. 7-16)
		МАСКА ПОДСЕТИ (стр. 7-16)
		ШЛЮЗ (стр. 7-16)
		Bonjour (стр. 7-16)
	TCP/IP (IPv6) (стр. 7-18)	RA (Stateless) (стр. 7-16)
		DHCPv6 (стр. 7-16)
	Netware (стр. 7-18)	
	AppleTalk (стр. 7-18)	
	IPSec (стр. 7-18)	
	Интерфейс LAN (стр. 7-18)	
	Фильтр MAC-адр. (стр. 7-18)	
	Связь (стр. 7-18)	
	Перезапуск сети (стр. 7-18)	

ОБЩ. ПАР. УСТР.	ЯЗЫК СООБЩЕНИЯ (стр. 7-11)	
	Установка даты (стр. 7-13)	Дата(ГГГГ/ММ/ДД) (стр. 7-13)
		время (Час:мин:сек) (стр. 7-13)
		Формат даты (стр. 7-13)
		Часовой пояс (стр. 7-13)
		Летнее время (стр. 7-13)
	СИГНАЛ (стр. 7-11)	ПОДТВЕРЖДЕНИЕ КЛЮЧА (стр. 7-11)
		КОНЕЦ ЗАДАНИЯ (стр. 7-11)
		ГОТОВ (стр. 7-11)
		ОШИБКА (стр. 7-11)
	РЕЖ. РАМ ДИСКА (стр. 7-15)	РАЗМ.РАМ ДИСКА (стр. 7-15)
	SSD (стр. 7-12)	ФОРМАТ (стр. 7-12)
	Карта SD (стр. 7-12)	ФОРМАТ (стр. 7-12)
	ОБРАБ. ОШИБОК (стр. 7-11)	РЕЖИМ ДУПЛЕКСА (стр. 7-11)
		НЕСООТВ.БУМАГИ (стр. 7-11)
		УН. ЛОТ. ПУСТ. (стр. 7-11)
	Цвет. тонер пуст (стр. 7-12)	
	ТАЙМЕР (стр. 7-14)	Авт.сброс панели (стр. 7-14)
		Таймер сброса панели (стр. 7-14)
		Тайм. реж. ожид. (стр. 7-14)
		АВТОСБРОС ОШИБКИ (стр. 7-14)
		ТАЙМЕР СБРОСА ОШИБКИ (стр. 7-14)
		ВРЕМЯ ОЖИДАНИЯ ПОДАЧИ (стр. 7-14)
	Уров. ожид. уст. (стр. 7-15)	Уровень сна (кроме моделей для стран Европы) (стр. 7-15)
		СЕТЬ (стр. 7-15)
		Устр. счит. карт (стр. 7-15)
	Отоб. сост/журн. (стр. 7-13)	СостСведЗадания (стр. 7-13)
		Журнал заданий (стр. 7-13)
	Сигн.уров. тонера (стр. 7-12)	

Безопасность	БЛОКИР.ИНТЕРФ. (стр. 7-21)	Хост USB (стр. 7-21)
		Устройство USB (стр. 7-21)
		ИНТ-С.ДОП.УСТР (стр. 7-21)
		Устр. хран. USB (стр. 7-21)
	WSD печать (стр. 7-19)	
	Enhanced WSD (стр. 7-19)	
	Enhanced WSD(SSL) (стр. 7-19)	
	IPP (стр. 7-19)	
	СЕРВЕР SSL (стр. 7-20)	
		DES (стр. 7-20)
		3DES (стр. 7-20)
		AES (стр. 7-20)
		IPP over SSL (стр. 7-20)
		HTTPS (стр. 7-20)
	IPSec (стр. 7-20)	
	ThinPrint (стр. 7-21)	
		ThinPrint over SSL (стр. 7-21)
	Интерфейс LAN (стр. 7-21)	
	УРОВ. БЕЗОПАСН. (стр. 7-22)	
Инициализ. SSD (стр. 7-22)	Пароль защиты (стр. 7-22)	
	Инициализация (стр. 7-22)	
	Удал. конф.данн. (стр. 7-22)	
Защита данных (стр. 7-22)		
Польз/Учет задан	Уст. рек. польз	Тип входа (стр. 8-3)
		Вход с клав-ры (стр. 8-4)
	УЧЕТ ЗАДАНИЙ (стр. 8-7)	
	Доступ к учету (стр. 8-8)	
	ВЫБРАТЬ СЧЕТ	Счетчик (стр. 8-17)
		СЧЕТЧИК ЦВЕТН. (стр. 8-17)
		ОГРАНИЧЕНИЕ (стр. 8-10)
		ЦВЕТОВОЕ ОГРАНИЧЕН. (стр. 8-10)
		МАКС. ОБЪЕМ (стр. 8-10)
		МАКС. ЦВЕТНОЙ ВЫХОД (стр. 8-10)
	СБРОС СЧЕТЧ. (стр. 8-17)	
	ДОБАВИТЬ СЧЕТ (стр. 8-9)	
	УДАЛИТЬ СЧЕТ (стр. 8-13)	
	ПЕЧАТЬ СПИСКА УЧЕТА ЗАДАНИЙ (стр. 8-18)	
Примен. огран. (стр. 8-16)		
Неизв. ид.задан. (стр. 8-20)		

Администратор	ИЗМЕНИТЬ ID (стр. 8-21)
	ИЗМЕНИТЬ ПАРОЛЬ (стр. 8-21)
НАСТРОЙКА/ ОБСЛУЖИВАНИЕ	Тихий режим (стр. 7-23)
	КАЛИБРОВКА ЦВЕТА (стр. 7-23)
	ОБЫЧНАЯ РЕГИСТРАЦИЯ (стр. 7-23)
	ИНФОРМАЦИЯ О РЕГИСТРАЦИИ (стр. 7-23)
	ПЕРЕЗАПУСК ПРИНТЕРА (стр. 7-23)
	ОБСЛУЖИВАНИЕ (стр. 7-23)
Дополнит.функция (стр. 7-23)	
Состояние сети (стр. 7-24)	
Состояние доп. сети (стр. 7-24)	

1 Правовая информация и правила техники безопасности

Перед использованием аппарата, пожалуйста, прочтите данную информацию. В этом разделе приводится информация по следующим темам.

Примечание	1-2
Условные обозначения по технике безопасности в данном руководстве	1-2
Окружающая среда	1-3
Меры предосторожности при эксплуатации	1-4
Меры безопасности при работе с лазером в странах Европы	1-5
EN ISO 7779	1-5
EK1-ITB 2000	1-5
Правовая информация	1-6
Функция управления энергосбережением	1-10
Функция автоматической двусторонней печати	1-10
Экономия ресурсов — бумага	1-10
Экологическая польза от функции "управления режимом питания"	1-10
Программа Energy Star (ENERGY STAR®)	1-11

Примечание

Условные обозначения по технике безопасности в данном руководстве

Специальные предупреждающие символы в разделах настоящего руководства и на компонентах аппарата призваны обратить внимание пользователя на возможную опасность как для него самого, так и для других людей и окружающих объектов, связанную с эксплуатацией данного аппарата, а также помочь обеспечить правильную и безопасную его эксплуатацию. Символы и их описания приведены ниже.

 **ПРЕДУПРЕЖДЕНИЕ:** Предупреждает о возможности получения тяжелой травмы или смерти при недостаточном внимании или несоблюдении соответствующих правил.

 **ВНИМАНИЕ:** Предупреждает о возможности получения травмы или механического повреждения аппарата при недостаточном внимании или несоблюдении соответствующих правил.

Символы

Символ  показывает, что соответствующий раздел включает в себя предупреждения относительно безопасности. Знаки внутри символа призваны привлечь внимание пользователя.

 ... [Общее предупреждение]

 ... [Предупреждение о возможности ожога]

Символ  указывает, что соответствующий раздел содержит информацию о запрещенных действиях. Внутри символа приводится условное обозначение запрещенного действия.

 ... [Предупреждение о запрещенном действии]

 ... [Разборка запрещена]

Символ  указывает, что соответствующий раздел содержит информацию о действиях, которые должны быть выполнены. Внутри символа приводится условное обозначение обязательного действия.

 ... [Уведомление об обязательном действии]

 ... [Выньте вилку питания из сетевой розетки]

 ... [Обязательно подключайте аппарат к сетевой розетке с заземлением]

В случае если предупреждения по технике безопасности в данном руководстве напечатаны неразборчиво или в случае потери самого руководства, обратитесь к представителю сервисной службы и закажите новое руководство (услуга платная).

Окружающая среда

Аппарат предназначен для эксплуатации в следующих условиях окружающей среды:

Температура	от 10 до 32,5 °С (при температуре 32,5 °С влажность не должна превышать 70%.)
Влажность	от 10 до 80% (при влажности 80% температура не должна превышать 30 °С.)

К тому же, при размещении аппарата избегайте его установки в следующих местах.

- Вблизи окна или в местах, где на него будут попадать прямые солнечные лучи.
- В местах, подверженных вибрации.
- В местах с резкими перепадами температуры.
- В местах, находящихся по действием прямых потоков горячего или холодного воздуха.
- Избегайте мест с плохой вентиляцией.

Непрочный материал пола при перемещении аппарата после установки может быть поврежден роликами.

При печати выделяется некоторое количество озона, но оно незначительно и не оказывает отрицательного влияния на здоровье. Тем не менее при длительном использовании аппарата в помещении с плохой вентиляцией или при печати очень большого количества копий может ощущаться неприятный запах. Для обеспечения оптимальных условий при печати рекомендуется хорошо проветривать помещение.

Меры предосторожности при эксплуатации

Меры предосторожности при обращении с расходными материалами

ВНИМАНИЕ

Не пытайтесь поджечь детали, содержащие тонер. Искры от пламени могут стать причиной ожогов.

Храните детали, содержащие тонер, в недоступном для детей месте.

Если тонер просыплется из деталей, его содержащих, не вдыхайте его и не проглатывайте, а также избегайте попадания в глаза и на кожу.

- Если вы вдохнули тонер, выйдите на свежий воздух и тщательно прополощите горло большим количеством воды. При появлении кашля обратитесь к врачу.
- Если вы проглотили тонер, прополощите рот водой и выпейте 1-2 чашки воды, чтобы разбавить содержимое желудка. При необходимости обратитесь к врачу.
- При попадании тонера в глаза тщательно промойте их водой. При продолжительном дискомфорте в глазах обратитесь к врачу.
- При попадании тонера на кожу помойте ее водой с мылом.

Не пытайтесь силой открыть или разрушить детали, содержащие тонер.

Другие меры предосторожности

Сдайте использованный контейнер с тонером и контейнер для отработанного тонера по месту приобретения аппарата или в службу поддержки. Переработка или утилизация использованных контейнеров с тонером и контейнеров для отработанного тонера производится в соответствии с установленными нормами.

Храните аппарат, избегая воздействия на него прямых солнечных лучей.

Храните аппарат в месте, где температура остается ниже 40 °С, избегая резких изменений температуры и влажности.

Если аппарат не будет использоваться в течение длительного периода, выньте бумагу из кассеты и универсального лотка, поместите ее обратно в оригинальную упаковку и запечатайте.

Меры безопасности при работе с лазером в странах Европы

Лазерное излучение опасно для организма человека. Поэтому лазерное излучение, создаваемое внутри аппарата, герметично закрыто защитным кожухом и наружной крышкой. При правильной эксплуатации аппарата пользователем излучение не проникает за пределы его корпуса.

Настоящий аппарат классифицирован как лазерное изделие Class 1 в соответствии со стандартом IEC/EN 60825-1:2007.

Внимание: выполнение процедур, отличных от изложенных в данном руководстве, может привести к опасному воздействию лазерного излучения.

Эти наклейки прикреплены на блок лазерного сканера внутри аппарата и находятся вне зоны доступа пользователя.

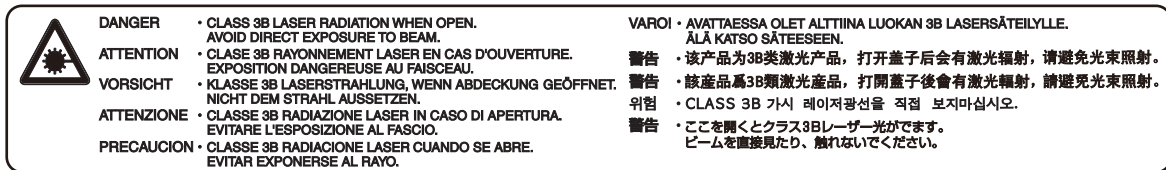

Информация относительно лазерных изделий CLASS 1 указана в паспортной таблице.



EN ISO 7779

Maschinenlärminformations-Verordnung 3. GPSGV, 06.01.2004: Der höchste Schalldruckpegel beträgt 70 dB (A) oder weniger gemäß EN ISO 7779.

EK1-ITB 2000

Das Gerät ist nicht für die Benutzung im unmittelbaren Gesichtsfeld am Bildschirmarbeitsplatz vorgesehen. Um störende Reflexionen am Bildschirmarbeitsplatz zu vermeiden, darf dieses Produkt nicht im unmittelbaren Gesichtsfeld platziert werden.

Правовая информация

Копирование или какое-либо иное воспроизведение настоящего руководства полностью или частично без предварительного письменного разрешения корпорации KYOCERA Document Solutions Inc. запрещено.

В отношении торговых марок

- PRESCRIBE и ECOSYS являются зарегистрированными торговыми знаками корпорации Kyocera Corporation.
- KPDL является торговой маркой Kyocera Corporation.
- Microsoft, Windows, Windows XP, Windows Server 2003, Windows Vista, Windows Server 2008, Windows 7, Windows Server 2012, Windows 8, Windows 8.1 и Internet Explorer являются зарегистрированными торговыми марками или торговыми марками Microsoft Corporation в США и (или) других странах.
- PCL является торговой маркой Hewlett-Packard Company.
- Adobe Acrobat, Adobe Reader и PostScript являются торговыми марками Adobe Systems, Incorporated.
- Ethernet является зарегистрированной торговой маркой Xerox Corporation.
- Novell и NetWare являются зарегистрированными торговыми марками Novell, Inc.
- IBM и IBM PC/AT являются торговыми марками International Business Machines Corporation.
- AppleTalk, Bonjour, Macintosh и Mac OS являются торговыми марками Apple Inc., зарегистрированными в США и других странах.
- Все шрифты европейских языков, инсталлированные в этом аппарате, используются согласно лицензионному соглашению с Monotype Imaging Inc.
- Helvetica, Palatino и Times являются зарегистрированными торговыми марками Linotype GmbH.
- ITC Avant Garde Gothic, ITC Bookman, ITC ZapfChancery и ITC ZapfDingbats являются зарегистрированными торговыми марками International Typeface Corporation.
- ThinPrint — товарный знак Cortado AG в Германии и других странах.
- В этом аппарате инсталлированы шрифты UFST™ MicroType® фирмы Monotype Imaging Inc.
- В программном обеспечении, используемом в аппарате, имеются модули, разработанные Independent JPEG Group.
- iPad, iPhone и iPod являются торговыми марками Apple Inc., зарегистрированными в США и других странах.
- AirPrint и логотип AirPrint являются торговыми марками Apple Inc.
- iOS является торговой маркой или зарегистрированной торговой маркой Cisco в США и других странах и используется по лицензии Apple Inc.
- Google и Google Cloud Print™ являются торговыми марками или зарегистрированными торговыми марками Google Inc.

Все остальные торговые марки и названия продуктов, упомянутые в настоящем руководстве, являются зарегистрированными торговыми марками или торговыми марками соответствующих компаний. Обозначения ™ и ® в данном руководстве по эксплуатации не используются.

GPL/LGPL

Это изделие содержит программное обеспечение GPL (<http://www.gnu.org/licenses/gpl.html>) и/или LGPL (<http://www.gnu.org/licenses/lgpl.html>), входящее в прошивку. Можно получить исходный код, а также разрешается копировать, перераспределять и изменять его в соответствии с условиями GPL/LGPL. Для получения дополнительной информации, в том числе о доступности исходного кода, посетите веб-сайт <http://www.kyoceradocumentsolutions.com/gpl/>.

OpenSSL License

Copyright (c) 1998-2006 The OpenSSL Project. All rights reserved.

Redistribution and use in source and binary forms, with or without modification, are permitted provided that the following conditions are met:

1. Redistributions of source code must retain the above copyright notice, this list of conditions and the following disclaimer.
2. Redistributions in binary form must reproduce the above copyright notice, this list of conditions and the following disclaimer in the documentation and/or other materials provided with the distribution.
3. All advertising materials mentioning features or use of this software must display the following acknowledgment: "This product includes software developed by the OpenSSL Project for use in the OpenSSL Toolkit. (<http://www.openssl.org/>)"
4. The names "OpenSSL Toolkit" and "OpenSSL Project" must not be used to endorse or promote products derived from this software without prior written permission. For written permission, please contact openssl-core@openssl.org.
5. Products derived from this software may not be called "OpenSSL" nor may "OpenSSL" appear in their names without prior written permission of the OpenSSL Project.
6. Redistributions of any form whatsoever must retain the following acknowledgment: "This product includes software developed by the OpenSSL Project for use in the OpenSSL Toolkit (<http://www.openssl.org/>)"

THIS SOFTWARE IS PROVIDED BY THE OpenSSL PROJECT "AS IS" AND ANY EXPRESSED OR IMPLIED WARRANTIES, INCLUDING, BUT NOT LIMITED TO, THE IMPLIED WARRANTIES OF MERCHANTABILITY AND FITNESS FOR A PARTICULAR PURPOSE ARE DISCLAIMED. IN NO EVENT SHALL THE OpenSSL PROJECT OR ITS CONTRIBUTORS BE LIABLE FOR ANY DIRECT, INDIRECT, INCIDENTAL, SPECIAL, EXEMPLARY, OR CONSEQUENTIAL DAMAGES (INCLUDING, BUT NOT LIMITED TO, PROCUREMENT OF SUBSTITUTE GOODS OR SERVICES; LOSS OF USE, DATA, OR PROFITS; OR BUSINESS INTERRUPTION) HOWEVER CAUSED AND ON ANY THEORY OF LIABILITY, WHETHER IN CONTRACT, STRICT LIABILITY, OR TORT (INCLUDING NEGLIGENCE OR OTHERWISE) ARISING IN ANY WAY OUT OF THE USE OF THIS SOFTWARE, EVEN IF ADVISED OF THE POSSIBILITY OF SUCH DAMAGE.

Original SSLeay License

Copyright (C) 1995-1998 Eric Young (ey@cryptsoft.com) All rights reserved.

This package is an SSL implementation written by Eric Young (ey@cryptsoft.com). The implementation was written so as to conform with Netscapes SSL.

This library is free for commercial and non-commercial use as long as the following conditions are adhered to. The following conditions apply to all code found in this distribution, be it the RC4, RSA, lhash, DES, etc., code; not just the SSL code. The SSL documentation included with this distribution is covered by the same copyright terms except that the holder is Tim Hudson (tjh@cryptsoft.com).

Copyright remains Eric Young's, and as such any Copyright notices in the code are not to be removed.

If this package is used in a product, Eric Young should be given attribution as the author of the parts of the library used.

This can be in the form of a textual message at program startup or in documentation (online or textual) provided with the package.

Redistribution and use in source and binary forms, with or without modification, are permitted provided that the following conditions are met:

1. Redistributions of source code must retain the copyright notice, this list of conditions and the following disclaimer.
2. Redistributions in binary form must reproduce the above copyright notice, this list of conditions and the following disclaimer in the documentation and/or other materials provided with the distribution.
3. All advertising materials mentioning features or use of this software must display the following acknowledgement:
"This product includes cryptographic software written by Eric Young (eay@cryptsoft.com)"
The word 'cryptographic' can be left out if the routines from the library being used are not cryptographic related :-).
4. If you include any Windows specific code (or a derivative thereof) from the apps directory (application code) you must include an acknowledgement: "This product includes software written by Tim Hudson (tjh@cryptsoft.com)"

THIS SOFTWARE IS PROVIDED BY ERIC YOUNG "AS IS" AND ANY EXPRESS OR IMPLIED WARRANTIES, INCLUDING, BUT NOT LIMITED TO, THE IMPLIED WARRANTIES OF MERCHANTABILITY AND FITNESS FOR A PARTICULAR PURPOSE ARE DISCLAIMED. IN NO EVENT SHALL THE AUTHOR OR CONTRIBUTORS BE LIABLE FOR ANY DIRECT, INDIRECT, INCIDENTAL, SPECIAL, EXEMPLARY, OR CONSEQUENTIAL DAMAGES (INCLUDING, BUT NOT LIMITED TO, PROCUREMENT OF SUBSTITUTE GOODS OR SERVICES; LOSS OF USE, DATA, OR PROFITS; OR BUSINESS INTERRUPTION) HOWEVER CAUSED AND ON ANY THEORY OF LIABILITY, WHETHER IN CONTRACT, STRICT LIABILITY, OR TORT (INCLUDING NEGLIGENCE OR OTHERWISE) ARISING IN ANY WAY OUT OF THE USE OF THIS SOFTWARE, EVEN IF ADVISED OF THE POSSIBILITY OF SUCH DAMAGE.

The licence and distribution terms for any publically available version or derivative of this code cannot be changed. i.e. this code cannot simply be copied and put under another distribution licence [including the GNU Public Licence.]

Monotype Imaging License Agreement

- 1 *Software* shall mean the digitally encoded, machine readable, scalable outline data as encoded in a special format as well as the UFST Software.
- 2 You agree to accept a non-exclusive license to use the Software to reproduce and display weights, styles and versions of letters, numerals, characters and symbols (*Typefaces*) solely for your own customary business or personal purposes at the address stated on the registration card you return to Monotype Imaging. Under the terms of this License Agreement, you have the right to use the Fonts on up to three printers. If you need to have access to the fonts on more than three printers, you need to acquire a multiuser license agreement which can be obtained from Monotype Imaging. Monotype Imaging retains all rights, title and interest to the Software and Typefaces and no rights are granted to you other than a License to use the Software on the terms expressly set forth in this Agreement.
- 3 To protect proprietary rights of Monotype Imaging, you agree to maintain the Software and other proprietary information concerning the Typefaces in strict confidence and to establish reasonable procedures regulating access to and use of the Software and Typefaces.
- 4 You agree not to duplicate or copy the Software or Typefaces, except that you may make one backup copy. You agree that any such copy shall contain the same proprietary notices as those appearing on the original.
- 5 This License shall continue until the last use of the Software and Typefaces, unless sooner terminated. This License may be terminated by Monotype Imaging if you fail to comply with the terms of this License and such failure is not remedied within thirty (30) days after notice from Monotype Imaging. When this License expires or is terminated, you shall either return to Monotype Imaging or destroy all copies of the Software and Typefaces and documentation as requested.
- 6 You agree that you will not modify, alter, disassemble, decrypt, reverse engineer or decompile the Software.
- 7 Monotype Imaging warrants that for ninety (90) days after delivery, the Software will perform in accordance with Monotype Imaging-published specifications, and the diskette will be free from defects in material and workmanship. Monotype Imaging does not warrant that the Software is free from all bugs, errors and omissions.

The parties agree that all other warranties, expressed or implied, including warranties of fitness for a particular purpose and merchantability, are excluded.
- 8 Your exclusive remedy and the sole liability of Monotype Imaging in connection with the Software and Typefaces is repair or replacement of defective parts, upon their return to Monotype Imaging.

In no event will Monotype Imaging be liable for lost profits, lost data, or any other incidental or consequential damages, or any damages caused by abuse or misapplication of the Software and Typefaces.
- 9 Massachusetts U.S.A. law governs this Agreement.

- 10 You shall not sublicense, sell, lease, or otherwise transfer the Software and/or Typefaces without the prior written consent of Monotype Imaging.
- 11 Use, duplication or disclosure by the Government is subject to restrictions as set forth in the Rights in Technical Data and Computer Software clause at FAR 252-227-7013, subdivision (b)(3)(ii) or subparagraph (c)(1)(ii), as appropriate. Further use, duplication or disclosure is subject to restrictions applicable to restricted rights software as set forth in FAR 52.227-19 (c)(2).
- 12 You acknowledge that you have read this Agreement, understand it, and agree to be bound by its terms and conditions. Neither party shall be bound by any statement or representation not contained in this Agreement. No change in this Agreement is effective unless written and signed by properly authorized representatives of each party. By opening this diskette package, you agree to accept the terms and conditions of this Agreement.

Функция управления энергосбережением

В устройстве предусмотрен **режим ожидания**, в котором функции печати остаются в режиме ожидания, но энергопотребление снижается до минимума, после того как в течение заданного промежутка времени с устройством не выполняются никаких действий.

Режим ожидания

Устройство автоматически переходит в режим ожидания по истечении 1 минуты с момента последнего его использования. Длительность простоя до перехода в режим ожидания может быть увеличена.

➔ [Режим ожидания и автоматический режим ожидания \(стр. 2-17\)](#)

Функция автоматической двусторонней печати

Для данного аппарата двусторонняя печать является стандартной функцией. Например, двусторонняя печать на один лист двух односторонних оригиналов позволяет сократить расход бумаги.

Печать в двустороннем режиме позволяет уменьшить расход бумаги и способствует сохранению лесных ресурсов. Использование режима двусторонней печати также приводит к уменьшению закупок бумаги и, следовательно, к снижению расходов. Рекомендуется в аппаратах, поддерживающих функцию двусторонней печати, использовать этот режим по умолчанию.

Экономия ресурсов — бумага

В целях сохранения и рационального использования лесных ресурсов рекомендуется использовать переработанную, а также первичную бумагу, сертифицированную в соответствии с программами рационального использования природных ресурсов или снабженную общепризнанной экологической маркировкой, соответствующей стандарту EN 12281:2002* или эквивалентному стандарту качества.

Данный аппарат также поддерживает печать на бумаге плотностью 64 г/м². Использование такой бумаги, на изготовление которой расходуется меньше сырья, вносит дополнительный вклад в сохранение лесных ресурсов.

* : EN12281:2002 "Бумага для печати и офиса — требования к бумаге для получения изображений с помощью сухого тонера"

Более подробную информацию по рекомендуемым типам бумаги можно получить у представителя сервисной службы или у торгового представителя.

Экологическая польза от функции "управления режимом питания"

Чтобы снизить энергопотребление в случае простоя, аппарат оснащен функцией управления режимом питания, которая автоматически активирует энергосберегающий режим, если аппарат не используется в течение определенного времени.

Хотя для возврата аппарата из энергосберегающего режима в режим READY потребуется незначительное время, это может существенно снизить энергопотребление. Рекомендуется для работы с аппаратом задать время активации энергосберегающего режима в качестве настройки по умолчанию.

Программа Energy Star (ENERGY STAR®)



Наша компания, будучи участником международной программы Energy Star, определила, что данный продукт соответствует стандартам, утвержденным этой программой.

ENERGY STAR® — добровольная программа эффективного энергопотребления, целью которой является разработка и распространение изделий с высокими показателями энергосбережения, что способствует предотвращению глобального потепления. Приобретая изделия, отвечающие критериям ENERGY STAR®, пользователи могут внести вклад в уменьшение выбросов парниковых газов при использовании изделия и сократить расходы на энергоресурсы.

2 Установка и настройка аппарата

В данной главе содержится информация для администратора аппарата, в том числе наименования компонентов, порядок подключения кабелей и установки программного обеспечения.

Наименования компонентов	2-2	Command Center RX	2-32
Внешняя сторона аппарата	2-2	Доступ к Command Center RX	2-33
Разъемы/внутренние компоненты ...	2-3	Изменение настроек безопасности	2-34
С установленным дополнительным		Изменение информации об устройстве	2-36
оборудованием	2-5	Настройки электронной почты	2-38
Подсоединение кабелей	2-6	Создание нового пользовательского	
Подсоединение кабеля LAN	2-6	ящика	2-42
Подсоединение кабеля USB	2-7	Печать документа, сохраненного в	
Подсоединение кабеля питания	2-7	пользовательском ящике	2-43
Включение/выключение питания	2-8		
Включение питания	2-8		
Выключение питания	2-8		
Использование панели управления	2-9		
Кнопки панели управления	2-9		
Метод работы	2-10		
Выбор меню	2-11		
Настройка меню	2-11		
Отмена выбора меню	2-11		
Экран справки	2-11		
Вход в систему/выход из системы	2-12		
Вход в систему	2-12		
Выход из системы	2-12		
Настройки аппарата по умолчанию	2-13		
Установка даты и времени	2-13		
Настройка сети			
(подключение с помощью сетевого			
кабеля)	2-15		
Функция энергосбережения	2-17		
Режим ожидания и автоматический			
режим ожидания	2-17		
Установка программного обеспечения	2-20		
Программное обеспечение на DVD			
(Windows)	2-20		
Установка программного обеспечения в			
Windows	2-21		
Удаление программного обеспечения	2-		
27			
Установка			
программного обеспечения на			
компьютер Mac	2-28		
Проверка счетчика	2-30		
Дополнительная			
подготовка для администратора	2-31		
Усиление безопасности	2-31		

Наименования компонентов

Внешняя сторона аппарата

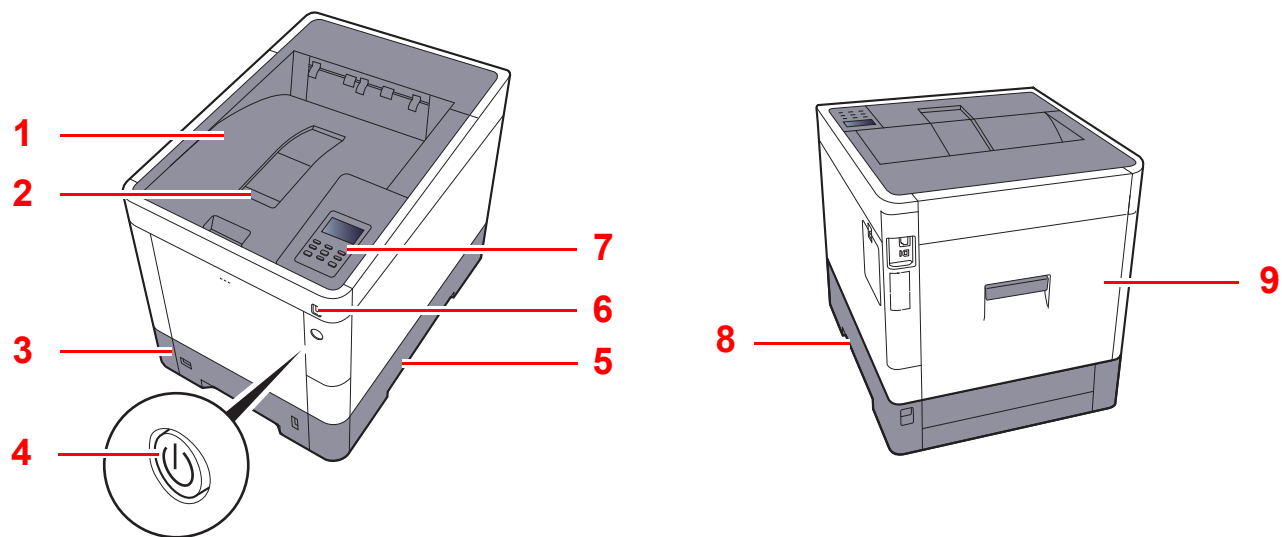

- 1 Верхний лоток
- 2 Ограничитель бумаги
- 3 Кассета 1
- 4 Выключатель питания
- 5 Ручки

- 6 Гнездо памяти USB
- 7 Панель управления
- 8 Ручки
- 9 Задняя крышка 1

Разъемы/внутренние компоненты

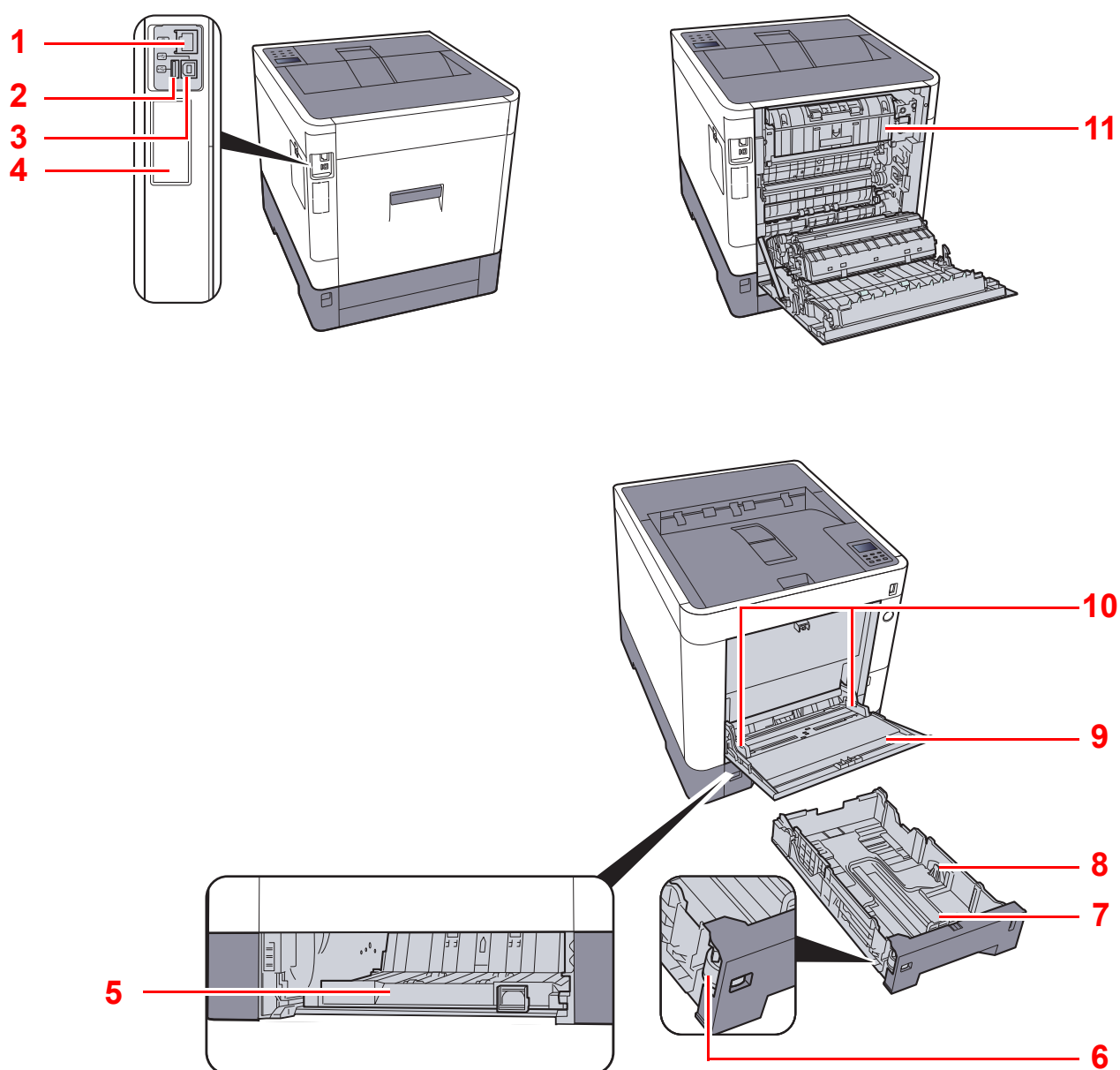

- 1 Разъем сетевого интерфейса
- 2 Порт USB
- 3 Разъем интерфейса USB
- 4 Дополнительный интерфейс
- 5 Крышка податчика
- 6 Диск выбора формата

- 7 Направляющая длины бумаги
- 8 Направляющие ширины бумаги
- 9 Универсальный лоток
- 10 Направляющие ширины бумаги
- 11 Крышка блока термофиксатора

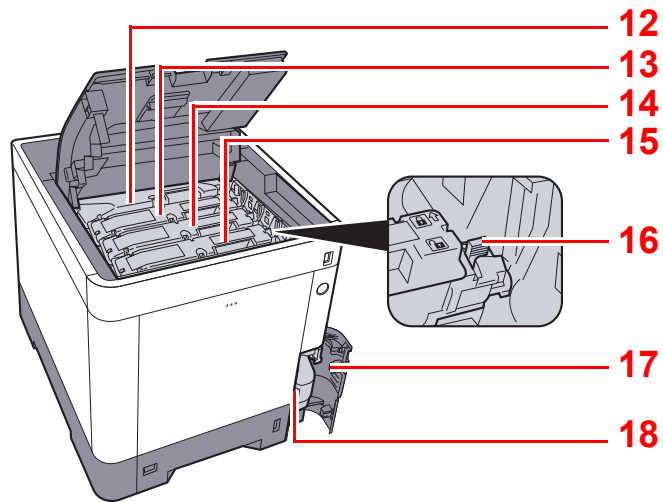

12 Контейнер с тонером (черный)

13 Контейнер с тонером (пурпурный)

14 Контейнер с тонером (голубой)

15 Контейнер с тонером (желтый)

16 Фиксирующий рычаг контейнера с тонером

17 Крышка бункера отработанного тонера

18 Бункер для отработанного тонера

С установленным дополнительным оборудованием

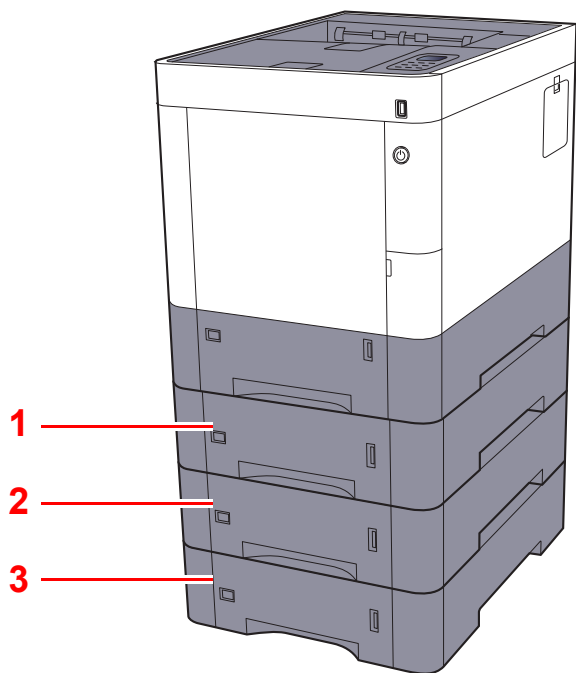

- 1 Кассета 2
- 2 Кассета 3
- 3 Кассета 4

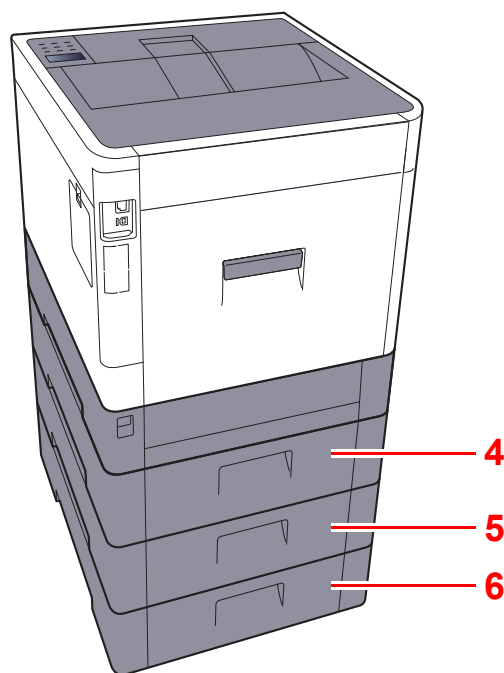

- 4 Задняя крышка 2
- 5 Задняя крышка 3
- 6 Задняя крышка 4

➔ [Дополнительное оборудование \(стр. 10-2\)](#)

Подсоединение кабелей

Подсоединение кабеля LAN

✓ **ВАЖНО**

Если питание включено, выключите его с помощью выключателя.

➔ [Выключение питания \(стр. 2-8\)](#)

1 Подключите кабель к аппарату.

1 Подключите сетевой кабель к разъему сетевого интерфейса.

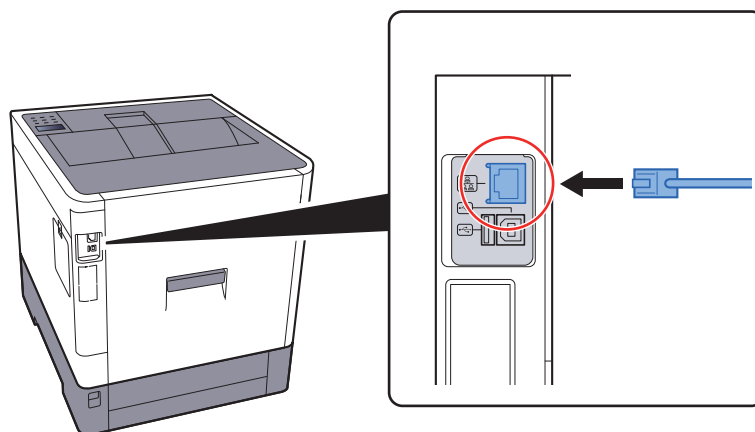

2 Подсоедините другой конец кабеля к концентратору.

2 Включите аппарат и выполните конфигурирование сети.

➔ [Настройка сети \(подключение с помощью сетевого кабеля\) \(стр. 2-15\)](#)

Подсоединение кабеля USB

✓ **ВАЖНО**

Если питание включено, выключите его с помощью выключателя.

➔ [Выключение питания \(стр. 2-8\)](#)

1 Подключите кабель к аппарату.

1 Подсоедините кабель USB к разъему интерфейса USB на левой стороне корпуса.

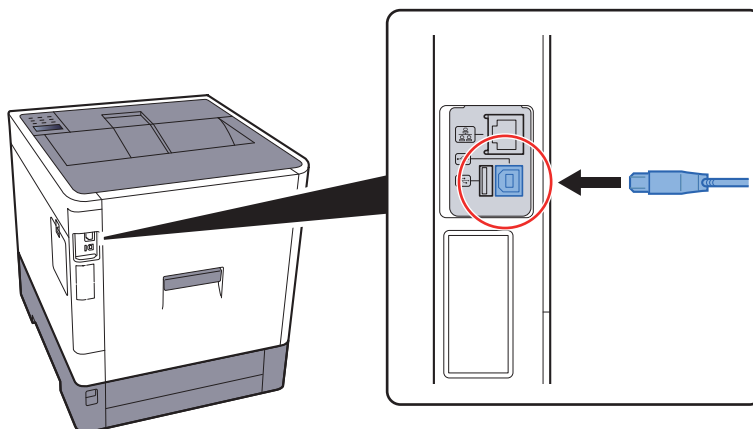

2 Подсоедините другой конец кабеля к ПК.

2 Включите электропитание аппарата.

Подсоединение кабеля питания

1 Подключите кабель к аппарату.

Подсоедините один конец прилагаемого кабеля питания к аппарату, а другой — к розетке.

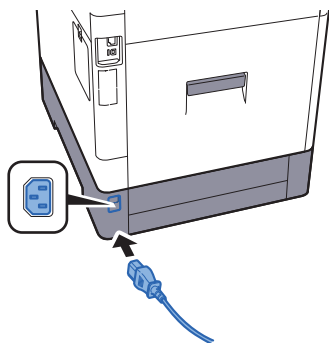

✓ **ВАЖНО**

Используйте только кабель питания, поставляемый с аппаратом.

Включение/выключение питания

Включение питания

- 1 Включите питание с помощью выключателя питания.

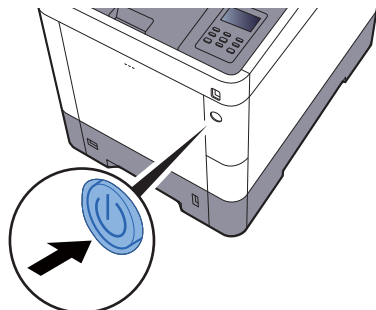

✓ **ВАЖНО**

Выключив аппарат с помощью выключателя питания, не включайте его сразу же после этого. Подождите как минимум 5 секунд и только потом включите питание.

Выключение питания

✓ **ВАЖНО**

Если светится или мигает индикатор [Данные], это значит, что аппарат работает. Выключение питания с помощью выключателя питания во время работы аппарата может привести к неисправности.

- 1 Выключите питание с помощью выключателя питания.

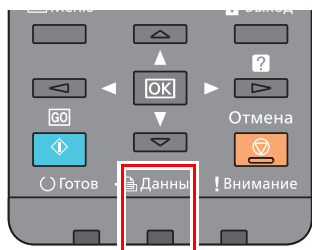

Убедитесь в том, что индикаторы не светятся.

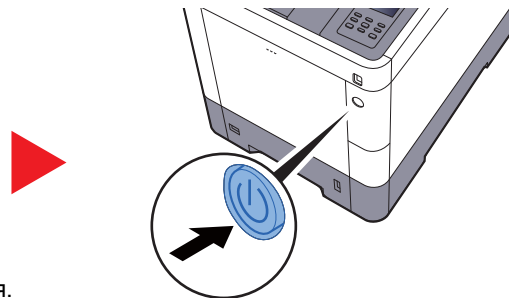

Если аппарат в течение длительного периода времени не использовался...

ВНИМАНИЕ

Если данный аппарат не будет использоваться длительное время (например, в течение ночи), выключите его с помощью сетевого выключателя питания. Если аппарат не будет использоваться значительно больший период времени (например, во время отпуска), вытяните вилку шнура питания из розетки в качестве меры предосторожности.

✓ **ВАЖНО**

Извлеките бумагу из кассет и уложите в упаковку для хранения, чтобы защитить ее от влаги.

Использование панели управления

Кнопки панели управления

Дисплей сообщений:
отображает меню параметров и сообщения об ошибках.

	Меню	Отображение экрана меню.
		<ul style="list-style-type: none"> Увеличивает или уменьшает числа с заданным шагом или позволяет выбрать меню на дисплее сообщений. При возникновении конкретной ошибки нажмите клавишу [?], чтобы отобразить экран справки.
	OK	Завершает функцию, закрывает меню или подтверждает введенные числа.
	GO	Сброс конкретной ошибки и выход аппарата из режима ожидания.
	Выход	Завершение сеанса для текущего пользователя (т. е. выход из системы).
	Отмена	Отмена задания печати.

	Готов	<p>Мигает. Указывает на ошибку, которую можно устранить.</p> <p>Светится. Указывает на то, что принтер готов к работе и подключен к сети.</p> <p>Не светится. Указывает, что принтер не подключен к сети, поскольку печать остановлена вручную или автоматически из-за ошибки.</p>
	Данные	<p>Мигает. Указывает на прием данных.</p> <p>Светится. Указывает на обработку полученных данных.</p>
	Внимание	Мигает, светится. Принтер не может печатать из-за ошибки.

Метод работы

В данном разделе объясняются способы работы с меню параметров на дисплее сообщений.

Отображение меню и настройка параметров

Нажмите клавишу **[Меню]**, чтобы отобразить меню параметров. С помощью клавиш **[▲]**, **[▼]**, **[◀]** и **[▶]** или клавиши **[OK]** выберите меню и выполните настройку параметров.

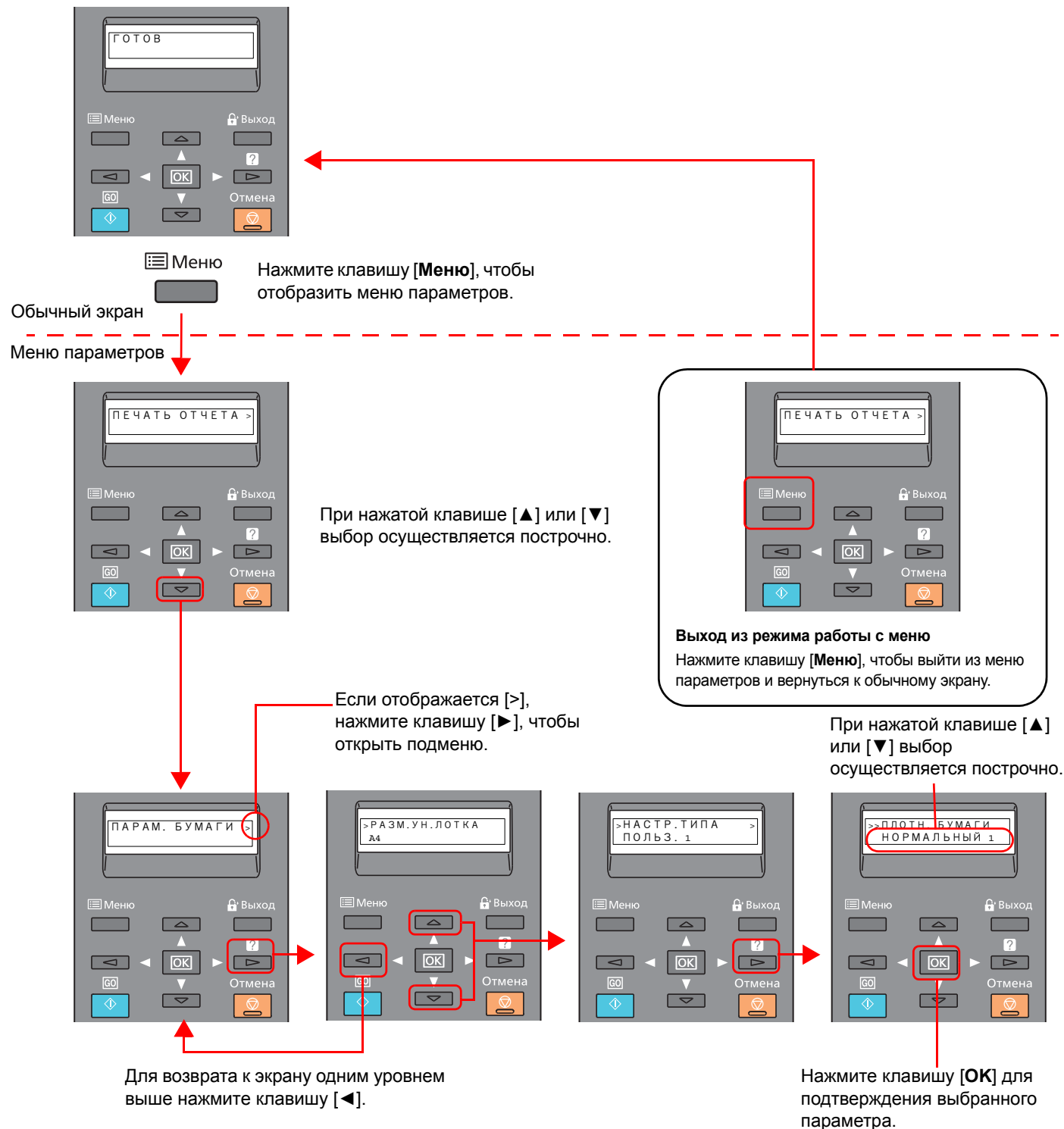

Выбор меню

Меню параметров имеет иерархическую структуру. С помощью клавиш [▲] или [▼] выберите нужное меню.

- Если выбранное меню содержит подменю, справа от его названия отображается символ ">".

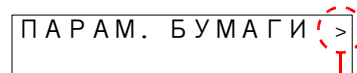

Указывает на наличие подменю

- Слева от названия подменю отображается символ ">". Если имеется еще одно подменю, справа от названия данного подменю отображается символ ">". Для перехода на уровень ниже к следующему подменю нажмите клавишу [▶]. Для возврата на уровень выше нажмите клавишу [◀].

Указывает на то, что данное меню

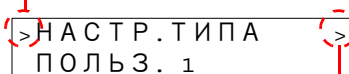

Указывает на наличие следующего подменю

Слева от второго подменю отображается символ ">>".

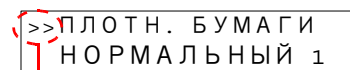

Указывает на то, что данное меню явля подменю второго уровня

Настройка меню

Выберите нужное меню и нажмите клавишу [OK]. В данном меню выберите нужный пункт с помощью клавиш [▲] и [▼], а затем нажмите клавишу [OK]. Справа от выбранного пункта будет мигать символ "?". Нажмите клавишу [OK] для завершения настройки.

Отмена выбора меню

Если в то время, когда выбрано меню, нажать клавишу [Меню], дисплей сообщений вернется к состоянию "Готов".



ПРИМЕЧАНИЕ

Настройки в приложении или драйвере принтера имеют приоритет перед настройками панели управления.

Экран справки

Если при эксплуатации аппарата возникли трудности, можно получить необходимые сведения о его работе с помощью панели управления.

Когда на дисплее сообщений отображается "Нажмите клавишу [?]", нажмите клавишу [?], чтобы открыть экран справки. На экране справки показана работа аппарата.

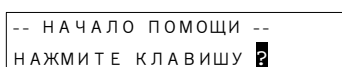

Нажмите клавишу [▼], чтобы показать следующий шаг, или [▲] — чтобы показать предыдущий.

Нажмите клавишу [?] для выхода из экрана справки.

Вход в систему/выход из системы

Если для настройки функции требуются полномочия администратора, необходимо ввести идентификатор и пароль администратора.

ПРИМЕЧАНИЕ

Заводские настройки по умолчанию для идентификатора и пароля администратора приведены ниже.

Идент. админ.: 3000

Пароль админ.: 3000

Вход в систему

1 Введите идентификатор администратора.

Если во время работы с аппаратом отображается экран входа с правами администратора, введите идентификатор администратора и нажмите клавишу [OK].

ПРИМЕЧАНИЕ

Введите идентификатор, содержащий от 1 до 16 цифр.
Нажмите клавишу [▲] или [▼], чтобы ввести число.
С помощью клавиш [◀] или [▶] перемещайте курсор влево или вправо.

2 Введите пароль администратора.

Введите пароль администратора и нажмите клавишу [OK].

ПРИМЕЧАНИЕ

Введите пароль, содержащий от 0 (параметр отсутствует) до 16 цифр.
Нажмите клавишу [▲] или [▼], чтобы ввести число.
С помощью клавиш [◀] или [▶] перемещайте курсор влево или вправо.

3 Нажмите клавишу [OK].

Выход из системы

Нажмите клавишу [Меню] для выхода из экрана меню параметров и выхода из системы. Аппарат вернется к обычному экрану.

Автоматический выход пользователей из системы происходит в следующих обстоятельствах:

- при переходе аппарата в режим ожидания;
- при включенной функции автоматического сброса панели.

Настройки аппарата по умолчанию

До начала использования аппарата при необходимости задайте такие настройки, как дата и время, конфигурация сети и функции энергосбережения.

ПРИМЕЧАНИЕ

Настройки аппарата по умолчанию можно изменить в меню системы.

По поводу настроек, которые можно задать в системном меню, см. следующие разделы:

➔ [Настройка и регистрация \(Системное меню\) \(стр. 7-1\)](#)

Установка даты и времени

Для установки местной даты и времени выполните следующие действия.

Установите дату, время и сдвиг часового пояса относительно гринвичского меридиана для региона, в котором используется аппарат.

ПРИМЕЧАНИЕ

• Заводские настройки по умолчанию для идентификатора и пароля администратора приведены ниже.

Идент. админ.: 3000

Пароль админ.: 3000

• Сдвиг часового пояса следует задать перед установкой даты и времени.

• Можно периодически настраивать точное время, используя данные, полученные с сетевого сервера времени.

➔ [Command Center RX User Guide](#)

1 Откройте экран.

1 Клавиша [Меню] > клавиша [▲] [▼] > [ОБЩ. ПАР. УСТР.] > клавиша [▶] > клавиша [▲] [▼] > [Установка даты] > клавиша [▶].

2 Введите идентификатор администратора и нажмите клавишу [ОК].

ПРИМЕЧАНИЕ

Введите идентификатор, содержащий от 1 до 16 цифр.

Нажмите клавишу [▲] или [▼], чтобы ввести число.

С помощью клавиш [◀] или [▶] перемещайте курсор влево или вправо.

3 Введите пароль администратора и нажмите клавишу [ОК].

ПРИМЕЧАНИЕ

• Введите пароль, содержащий от 0 (параметр отсутствует) до 16 цифр.

Нажмите клавишу [▲] или [▼], чтобы ввести число.

С помощью клавиш [◀] или [▶] перемещайте курсор влево или вправо.

• В случае ввода неправильного идентификатора или пароля администратора появится сообщение "НЕВЕРНЫЙ ID" или "НЕВЕРНЫЙ ПАРОЛЬ", и снова откроется экран ввода. Повторно введите правильный идентификатор или пароль.

2 Настройте параметры.

Клавиша [▲] [▼] > [Часовой пояс] > клавиша [ОК] > Выберите часовой пояс > клавиша [ОК] > клавиша [▲] [▼] > [Дата(ГГГГ/ММ/ДД)] > клавиша [ОК] > Задайте дату > клавиша [ОК] > клавиша [▲] [▼] > [время (Час:мин:сек)] > Задайте время > клавиша [ОК] > клавиша [▲] [▼] > [Формат даты] > клавиша [ОК] > Задайте формат даты > клавиша [ОК]

Параметр	Описание
Часовой пояс	Задайте разницу во времени по отношению к GMT. Выберите ближайшее место из списка. Если выбран регион, где применяется переход на летнее время, настройте параметры перехода на летнее время.
Дата(ГГГГ/ММ/ДД)	Задайте дату для местности, в которой используется аппарат. Значения: Год (с 2000 по 2037), месяц (с 1 по 12), число (с 1 по 31)
время (Час:мин:сек)	Задайте время для местности, в которой используется аппарат. Значения: Часы (с 00 по 23), минуты (с 00 по 59), секунды (с 00 по 59)
Формат даты	Выберите формат отображения года, месяца и даты. Год отображается в западной традиции счисления и записи. Значение: Месяц/День/Год, День/Месяц/Год, Год/Месяц/День

Настройка сети (подключение с помощью сетевого кабеля)

Аппарат оборудован сетевым интерфейсом, совместимым с такими сетевыми протоколами, как TCP/IP (IPv4), TCP/IP (IPv6), NetBEUI и IPSec. Он позволяет выполнять сетевую печать в Windows, Macintosh, UNIX и на других платформах.

Выберите протокол TCP/IP (IPv4) для подключения к сети Windows.

Настройки TCP/IP

Выберите протокол TCP/IP (IPv4) для подключения к сети Windows.

ПРИМЕЧАНИЕ

Заблаговременно узнайте у администратора сети IP-адрес и используйте его при выполнении данной настройки.

В следующих случаях задайте IP-адрес DNS-сервера в Command Center RX:

Порядок настройки IP-адреса DNS-сервера см. в следующем документе:

➔ **Command Center RX User Guide**

- при использовании имени хоста с параметром DHCP, установленным на "Выкл.";
- при использовании DNS-сервера, IP-адрес которого не назначается автоматически посредством DHCP.

1 Откройте экран.

Клавиша [Меню] > клавиша [▲] [▼] > [СЕТЬ] > клавиша [▶] > клавиша [▲] [▼] > [TCP/IP] > клавиша [ОК]

2 Настройте параметры.

- 1 Клавиша [▲] [▼] > [Вкл.] > клавиша [ОК]
- 2 Нажмите клавишу [▶], пока отображается сообщение "TCP/IP включен".
- 3 Клавиша [▲] [▼] > [DHCP] > клавиша [ОК] > клавиша [▲] [▼] > клавиша [Откл.] > клавиша [ОК]
- 4 Клавиша [▲] [▼] > [IP-адрес] > клавиша [ОК]
- 5 Задайте IP-адрес.

ПРИМЕЧАНИЕ

Можно задать любое значение от 000 до 255.

Нажмите клавишу [▲] или [▼], чтобы ввести число.

С помощью клавиш [◀] или [▶] перемещайте курсор влево или вправо.

- 6 Нажмите клавишу [ОК].
- 7 Клавиша [▲] [▼] > [Маска подсети] > клавиша [ОК]
- 8 Задайте маску подсети.

 **ПРИМЕЧАНИЕ**

Можно задать любое значение от 000 до 255.
Нажмите клавишу [▲] или [▼], чтобы ввести число.
С помощью клавиш [◀] или [▶] перемещайте курсор влево или вправо.

- 9 Нажмите клавишу [ОК].
- 10 Клавиша [▲] [▼] > [Шлюз по умол.] > клавиша [ОК]
- 11 Задайте шлюз по умолчанию.

 **ПРИМЕЧАНИЕ**

Можно задать любое значение от 000 до 255.
Нажмите клавишу [▲] или [▼], чтобы ввести число.
С помощью клавиш [◀] или [▶] перемещайте курсор влево или вправо.

- 12 Нажмите клавишу [ОК].

 **ВАЖНО**

После изменения настройки перезапустите сеть из системного меню или выключите, а затем повторно включите аппарат.

➔ [ПЕРЕЗАПУСК ПРИНТЕРА \(стр. 7-23\)](#)

 **ПРИМЕЧАНИЕ**

Настройку сети можно выполнить с компьютера с помощью Command Center RX.

➔ [Command Center RX User Guide](#)

Настройки беспроводной сети

Если на аппарате установлен дополнительный комплект беспроводного сетевого интерфейса и настроены параметры подключения, возможна печать в среде беспроводной сети (беспроводной ЛВС). Для получения информации о настройках беспроводной сети см.:

- ➔ Руководство пользователя IB-51

Ручная настройка с принтера не поддерживается на данном устройстве.

Функция энергосбережения

Если с момента последнего использования прошло еще некоторое время, аппарат автоматически переходит в режим ожидания, при котором энергопотребление сводится к минимуму. Если аппарат, находящийся в режиме ожидания, не используется, питание автоматически выключается.

Режим ожидания и автоматический режим ожидания

Автоматический режим ожидания

Данная функция осуществляет автоматический переход аппарата в режим ожидания, если он не используется в течение установленного интервала времени.

Время, заданное по умолчанию: 1 минута.

Если в режиме ожидания будут получены данные печати, аппарат автоматически выйдет из этого режима и начнет печать.

Для возобновления работы выполните следующие действия.

- Нажмите клавишу [GO].

Аппарат будет готов к работе в течение 17 секунд.

Имейте в виду, что условия окружающей среды, такие как вентиляция, могут привести к замедленной реакции аппарата.

Чтобы настроить таймер режима ожидания, переводящий аппарат в режим ожидания при простое, выполните описанные ниже шаги.

1 Откройте экран.

- 1 Клавиша [Меню] > клавиша [▲] [▼] > [ОБЩ. ПАР. УСТР.] > клавиша [▶] > клавиша [▲] [▼] > [ТАЙМЕР] > клавиша [▶]
- 2 Введите идентификатор администратора и нажмите клавишу [OK].



ПРИМЕЧАНИЕ

Введите идентификатор, содержащий от 1 до 16 цифр.
Нажмите клавишу [▲] или [▼], чтобы ввести число.
С помощью клавиш [◀] или [▶] перемещайте курсор влево или вправо.
Заводская настройка по умолчанию для идентификатора администратора: 3000.

- 3 Введите пароль администратора и нажмите клавишу [OK].



ПРИМЕЧАНИЕ

Введите пароль, содержащий от 0 (параметр отсутствует) до 16 цифр.
Нажмите клавишу [▲] или [▼], чтобы ввести число.
С помощью клавиш [◀] или [▶] перемещайте курсор влево или вправо.
Заводская настройка по умолчанию для пароля администратора: 3000.

- 4 Клавиша [▲] [▼] > [Тайм. реж. ожид.] > клавиша [OK]

2 Задайте время перехода в режим ожидания.

- 1 Введите время перехода в режим ожидания.

ПРИМЕЧАНИЕ

Можно задать любое значение от 1 до 240.
Нажмите клавишу [▲] или [▼], чтобы ввести число.
С помощью клавиш [◀] или [▶] перемещайте курсор влево или вправо.

- 2 Нажмите клавишу [OK].

Сеть, Устр. счит. карт (Уров. ожид. уст.)

Можно настроить переход в режим ожидания для каждой функции. Когда аппарат перейдет в режим ожидания, распознавание смарт-карты будет невозможно.

Для получения дополнительной информации о параметре "Уров. ожид. уст." см.:

➔ [Уров. ожид. уст. \(стр. 7-15\)](#)

Уровень сна (экономия энергии и быстрое восстановление) (кроме моделей для стран Европы)

Для уровня сна можно выбрать один из следующих режимов: экономии энергии и быстрого восстановления. По умолчанию установлен режим экономии энергии.

В режиме экономии энергии энергопотребление будет еще ниже, чем в режиме быстрого восстановления. Данный режим также позволяет устанавливать режим ожидания отдельно для каждой функции. Распознавание смарт-карты будет невозможно.

ПРИМЕЧАНИЕ

Если установлен дополнительный Network Interface Kit, режим экономии энергии задать невозможно.

Для возобновления работы нажмите клавишу [GO] на панели управления. Если в режиме ожидания будут получены данные печати, аппарат автоматически выйдет из этого режима и начнет печать.

Выполните приведенные ниже действия, чтобы выбрать уровень сна и задействовать энергосберегающий режим для каждой функции.

1 Откройте экран.

- 1 Клавиша [Меню] > клавиша [▲] [▼] > [ОБЩ. ПАР. УСТР.] > клавиша [▶] > клавиша [▲] [▼] > [Уров. ожид. уст.] > клавиша [▶]
- 2 Введите идентификатор администратора и нажмите клавишу [OK].

ПРИМЕЧАНИЕ

Введите идентификатор, содержащий от 1 до 16 цифр.
Нажмите клавишу [▲] или [▼], чтобы ввести число.
С помощью клавиш [◀] или [▶] перемещайте курсор влево или вправо.
Заводская настройка по умолчанию для идентификатора администратора: 3000.

- 3 Введите пароль администратора и нажмите клавишу [OK].

ПРИМЕЧАНИЕ

Введите пароль, содержащий от 0 (параметр отсутствует) до 16 цифр.
Нажмите клавишу [▲] или [▼], чтобы ввести число.
С помощью клавиш [◀] или [▶] перемещайте курсор влево или вправо.
Заводская настройка по умолчанию для пароля администратора: 3000.

- 4 Клавиша [▲] [▼] > [Уровень сна] > клавиша [OK]

2 Выберите уровень сна.

Клавиша [▲] [▼] > [Быстрое восстан.] или [Эконом. энергии] > клавиша [ОК]

Если задан параметр [Эконом. энергии], укажите, следует ли использовать энергосберегающий режим для каждой функции.

3 Задайте правило перехода в режим ожидания.

1 Клавиша [▲] [▼] > [СЕТЬ] или [Устр. счит. карт] > клавиша [ОК]

Пункт [Устр. счит. карт] отображается только в случае активации дополнительного комплекта Card Authentication Kit.

2 Клавиша [▲] [▼] > [Откл.] или [Вкл.] > клавиша [ОК]

Установка программного обеспечения

Для использования функции принтера данного аппарата установите на компьютере соответствующее программное обеспечение с прилагаемого диска DVD (Product Library).

Программное обеспечение на DVD (Windows)

В качестве метода установки можно выбрать либо вариант **[Экспресс-установка]**, либо вариант **[Пользовательская установка]**. Стандартным методом установки является **[Экспресс-установка]**. Если компоненты не удастся установить с помощью **[Экспресс-установка]**, воспользуйтесь **[Пользовательская установка]**.

Для получения подробной информации о пользовательской установке см.:

➔ [Пользовательская установка \(стр. 2-24\)](#)

Программное обеспечение	Описание	Экспресс-установка
KX DRIVER	Данный драйвер позволяет печатать на аппарате файлы с компьютера. Один драйвер поддерживает несколько языков описания страниц (PCL XL, KPDЛ и др.). Данный драйвер принтера позволяет использовать функциональные возможности аппарата с максимальной эффективностью. Рекомендуется использовать этот драйвер для создания файлов PDF.	○
KX XPS DRIVER	Данный драйвер принтера поддерживает формат XPS (XML Paper Specification), разработанный корпорацией Microsoft.	-
KPDL mini-driver/PCL mini-driver	Это Microsoft MiniDriver с поддержкой PCL и KPDL. Имеются некоторые ограничения на функциональные возможности аппарата и дополнительные функции, которые могут использоваться с данным драйвером.	-
KYOCERA Net Viewer	Утилита, позволяющая осуществлять контроль аппарата в сети.	-
Status Monitor	Служебная программа, контролирующая состояние принтера и обеспечивающая функцию непрерывного формирования отчетов.	○
KYOCERA Net Direct Print	Позволяет печатать файл PDF без запуска программы Adobe Acrobat/Reader.	-
FONTS	Экранные шрифты, позволяющие использовать встроенные шрифты аппарата в программном приложении.	○



ПРИМЕЧАНИЕ

- Для установки на компьютере с ОС Windows у пользователя должны быть полномочия администратора.
- KX XPS DRIVER нельзя установить в Windows XP.

Установка программного обеспечения в Windows

Экспресс-установка

Ниже приведен пример процедуры установки программного обеспечения в Windows 7 в режиме [Экспресс-установка].

Для получения подробной информации о пользовательской установке см.:

➔ [Пользовательская установка \(стр. 2-24\)](#)

1 Вставьте диск DVD.

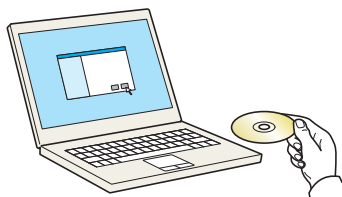

ПРИМЕЧАНИЕ

- Для установки на компьютере с ОС Windows у пользователя должны быть полномочия администратора.
- В случае отображения диалогового окна **Мастер нового оборудования** нажмите кнопку [Отмена].
- Если откроется экран автозапуска, нажмите [Запуск setup.exe].
- Если появится окно управления учетной записью, нажмите [Да] ([Разрешить]).

2 Откройте экран.

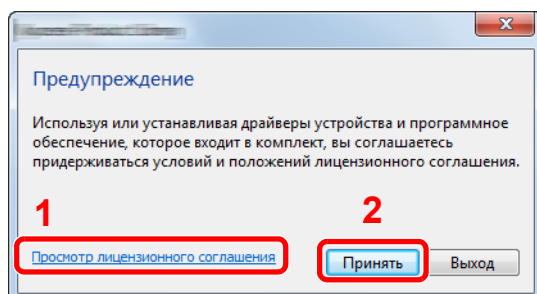

- 1 Выберите пункт [Просмотр лицензионного соглашения] и прочтите лицензионное соглашение.
- 2 Нажмите [Принять].

3 Установка в режиме [Экспресс-установка].

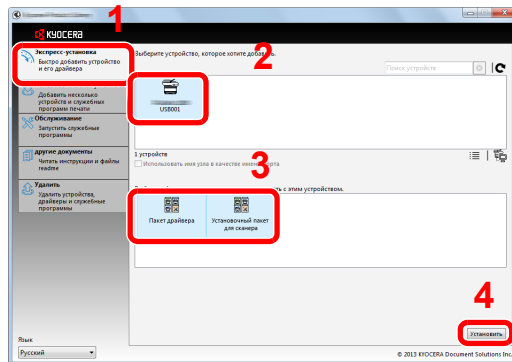

Также можно выбрать параметр **[Использовать имя узла в качестве имени порта]** и задать его для использования имени хоста стандартного порта TCP/IP. (Нельзя использовать USB-подключение.)



ПРИМЕЧАНИЕ

- Для установки Status Monitor необходимо наличие на компьютере установленной платформы Microsoft .NET Framework 4.0.

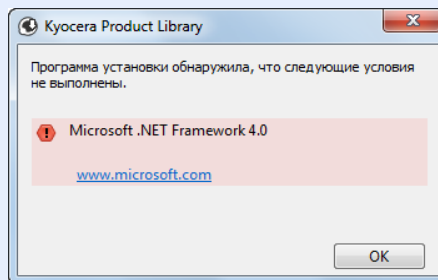

- Невозможно обнаружить выключенный аппарат. Если компьютеру не удастся обнаружить аппарат, убедитесь, что он включен и подключен к компьютеру через сеть или кабель USB, а затем щелкните **C** (Перезагрузка).
- Если появится окно безопасности Windows, нажмите **[Все равно установить этот драйвер]**.

4 Завершение установки.

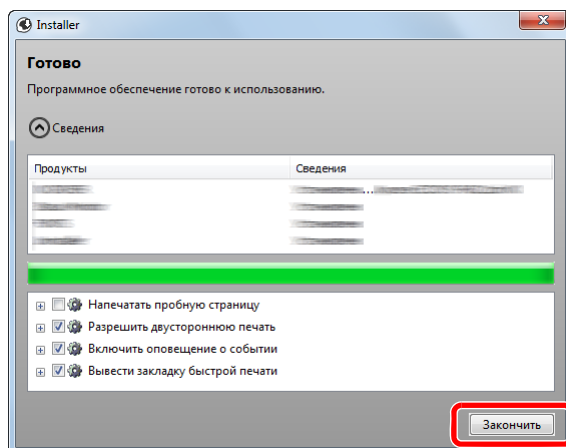

При появлении сообщения "**Программное обеспечение готово к использованию**" можно начинать работу с программным обеспечением. Для печати тестовой страницы установите флажок "**Напечатать пробную страницу**" и выберите аппарат.

Для выхода из мастера нажмите [**Закончить**].



ПРИМЕЧАНИЕ

Если в Windows XP выбран пункт [**Параметры устройства**], то после нажатия кнопки [**Закончить**] откроется диалоговое окно параметров устройства. Настройте параметры аппарата. Параметры устройства можно также настроить по завершении установки.

➔ **Printer Driver User Guide**

Если появится сообщение о необходимости перезапуска системы, перезапустите компьютер, следуя указаниям на экране. Это завершит процедуру установки драйвера принтера.

Пользовательская установка

Ниже приведен пример процедуры установки программного обеспечения в Windows 7 в режиме [Пользовательская установка].

1 Вставьте диск DVD.

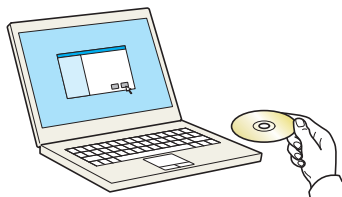

ПРИМЕЧАНИЕ

- Для установки на компьютере с ОС Windows у пользователя должны быть полномочия администратора.
- В случае отображения диалогового окна **Мастер нового оборудования** нажмите кнопку [Отмена].
- Если откроется экран автозапуска, нажмите [Запуск setup.exe].
- Если появится окно управления учетной записью, нажмите [Да] ([Разрешить]).

2 Откройте экран.

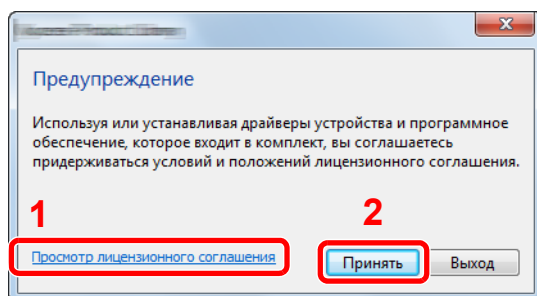

- 1 Выберите пункт [Просмотр лицензионного соглашения] и прочтите лицензионное соглашение.
- 2 Нажмите [Принять].

3 Установка в режиме [Пользовательская установка].

- 1 Выберите устройство для установки.

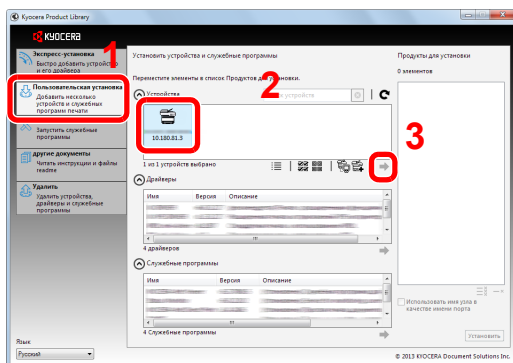

Можно использовать следующие кнопки.



: Данная кнопка служит для переключения между отображением значков и отображением текста.



: Используется для выбора нескольких пунктов.



: В случае отсутствия нужного устройства нажмите эту кнопку, чтобы выбрать его напрямую.

2 Выберите драйвер для установки.

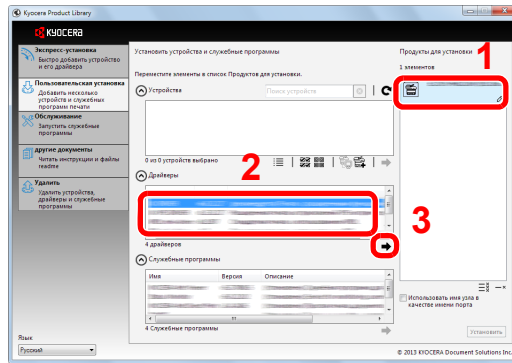

3 Выберите утилиту для установки.

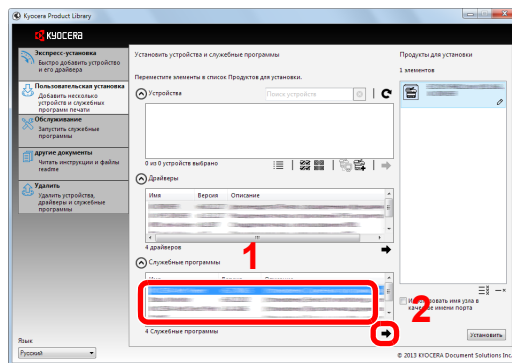

4 Нажмите [Установить].

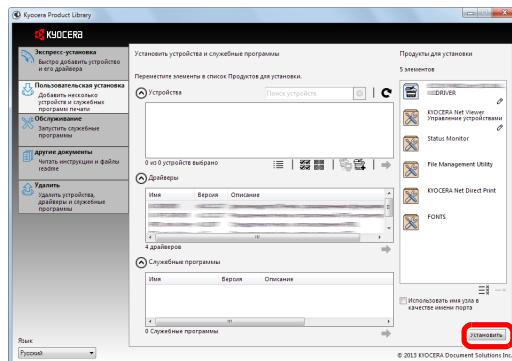

ПРИМЕЧАНИЕ

- Для установки Status Monitor необходимо наличие на компьютере установленной платформы Microsoft .NET Framework 4.0.

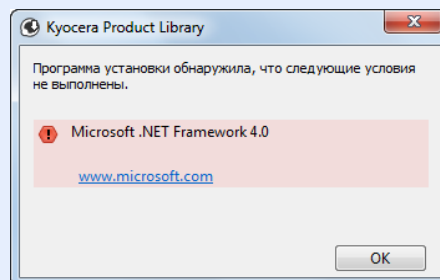

4 Завершение установки.

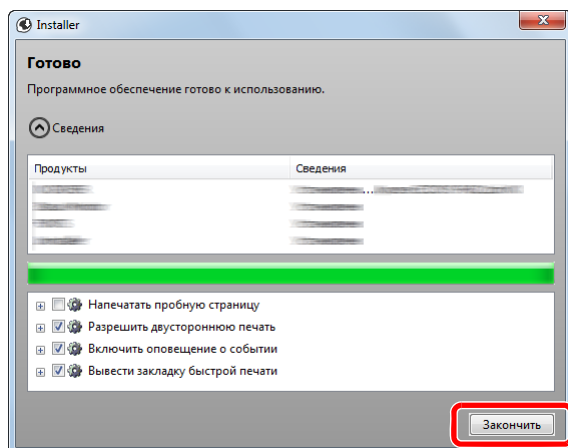

При появлении сообщения "**Программное обеспечение готово к использованию**" можно начинать работу с программным обеспечением. Для печати тестовой страницы установите флажок "**Напечатать пробную страницу**" и выберите аппарат.

Для выхода из мастера нажмите [**Закончить**].



ПРИМЕЧАНИЕ

Если в Windows XP выбран пункт [**Параметры устройства**], то после нажатия кнопки [**Закончить**] откроется диалоговое окно параметров устройства. Настройте параметры аппарата. Параметры устройства можно также настроить по завершении установки.

➔ **Printer Driver User Guide**

Если появится сообщение о необходимости перезапуска системы, перезапустите компьютер, следуя указаниям на экране. Это завершит процедуру установки драйвера принтера.

Удаление программного обеспечения

Для удаления программного обеспечения с компьютера выполните следующие указания.

ПРИМЕЧАНИЕ

Удаление программного обеспечения в Windows должно выполняться пользователем, вошедшим с полномочиями администратора.

1 Откройте экран.

Чтобы открыть мастер деинсталляции, в Windows нажмите кнопку [Пуск] и выберите [Все программы], [Kyocera] и [Удалить Kyocera Product Library].

ПРИМЕЧАНИЕ

В Windows 8 нажмите чудо-кнопку [Поиск] и введите в поле поиска "Удалить Kyocera Product Library". Выберите [Удалить Kyocera Product Library] в списке поиска.

2 Удаление программного обеспечения.

Отметьте флажком программное обеспечение, подлежащее удалению.

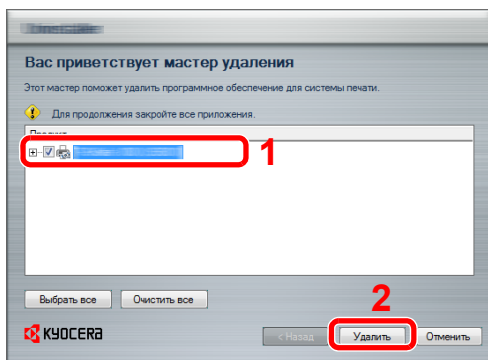

3 Завершение удаления.

Если появится сообщение о необходимости перезапуска системы, перезапустите компьютер, следуя указаниям на экране. Данное действие завершает процедуру удаления программного обеспечения.

ПРИМЕЧАНИЕ

- Программное обеспечение также можно удалить с помощью Product Library.
- На экране установки Product Library выберите [Удалить] и следуйте указаниям на экране для удаления программного обеспечения.

Установка программного обеспечения на компьютер Mac

Функции принтера аппарата можно также использовать с помощью компьютера Mac.

ПРИМЕЧАНИЕ

- Установка в MAC OS должна выполняться пользователем, вошедшим с полномочиями администратора.
- При печати с компьютера Macintosh установите эмуляцию аппарата на значение **[KPD(L)]** или **[KPD(L)(Auto)]**.
- ➔ [Парам. печати \(стр. 7-9\)](#)
- При подключении с помощью Bonjour включите опцию Bonjour в сетевых настройках аппарата.
- ➔ [Bonjour \(стр. 7-16\)](#)
- На экране аутентификации введите имя и пароль, которые используются для входа в операционную систему.

1 Вставьте диск DVD.

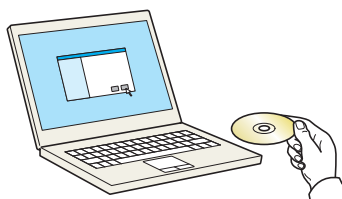

Двойным щелчком нажмите на пиктограмму **[Kyocera]**.

2 Откройте экран.

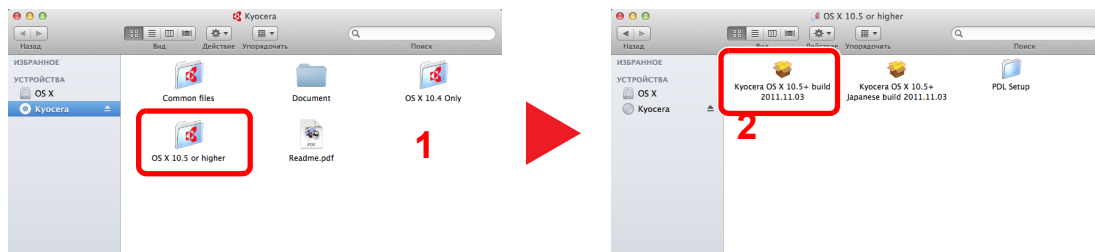

В зависимости от версии Mac OS дважды щелкните **[Kyocera OS X x.x]**.

3 Установка драйвера принтера.

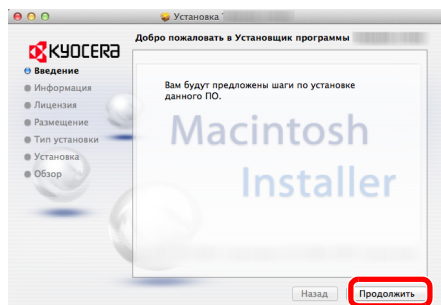

Установите драйвер принтера в соответствии с инструкциями программного обеспечения установки.

Это завершит установку драйвера принтера.

Если используется подключение через USB, аппарат будет обнаружен и подключен автоматически. В случае использования IP-подключения необходимо задать указанные ниже параметры.

4 Настройте принтер.

- 1 Откройте "Системные настройки" и добавьте принтер.

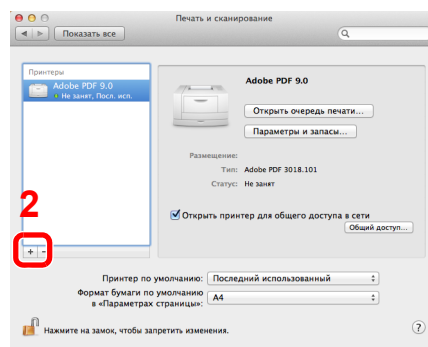
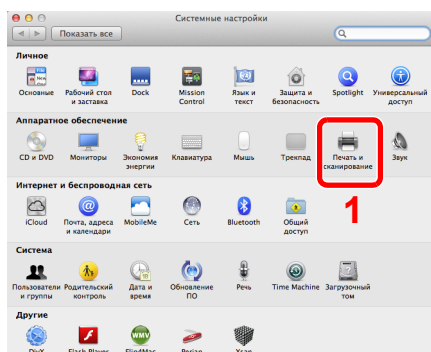

- 2 Выберите [Стандартн.] и щелкните пункт, который отображается в строке "Имя".

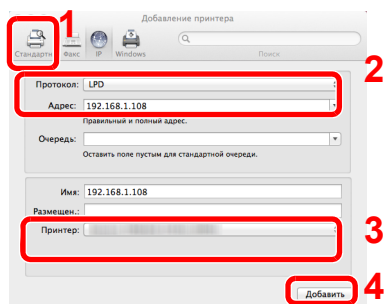

- 3 Выберите драйвер в поле "Принтер".

ПРИМЕЧАНИЕ

Если используется подключение IP, нажмите пиктограмму IP для подключения IP. Затем введите имя хоста или IP-адрес. В поле "Имя" автоматически отобразится число, введенное в поле "Адрес". При необходимости измените указанное значение.

- 3 Выберите доступные для аппарата опции.

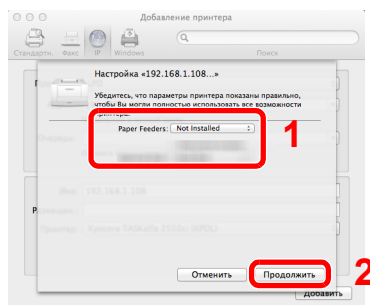

- 4 Выбранный аппарат добавлен.

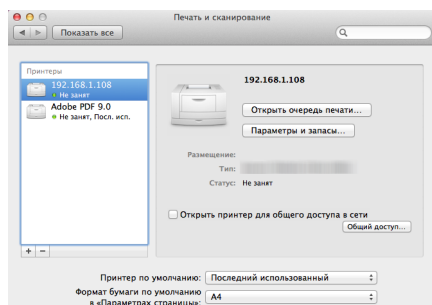

Проверка счетчика

Проверьте количество распечатанных страниц.

1 Откройте экран.

Клавиша [Меню] > клавиша [▲] [▼] > [Счетчик] > клавиша [▶]

2 Проверьте показания счетчика.

Выберите пункт, который нужно проверить.

Дополнительная подготовка для администратора

В дополнение к изложенной в данной главе информации администратор данного аппарата должен выполнить следующие проверки и при необходимости настроить параметры.

Усиление безопасности

На аппарате предварительно зарегистрирован один пользователь с правами администратора. Вход под учетной записью этого пользователя дает возможность настраивать любые параметры; поэтому следует изменить имя пользователя при входе и пароль.

Кроме того, данный аппарат оснащается функцией аутентификации пользователя, которую можно настроить, чтобы ограничить доступ к аппарату только теми пользователями, у которых имеется зарегистрированное имя при входе и пароль.

➔ [Аутентификация и учет пользователей \(реквизиты пользователей, учет заданий\) \(стр. 8-1\)](#)

Требуемый результат	Функция	Страница для справки
Ограничение доступных для использования базовых функций.	Авт. сброс панели	стр. 7-14
Недопущение использования документов, сохраненных на аппарате, другими пользователями.	Пользоват. ящик ^{*1}	стр. 5-6
Предотвращение утечки данных, сохраненных в аппарате.	Перезапись данных ^{*2}	См. Data Security Kit (E) Operation Guide .
	Шифрование ^{*2}	
Полное удаление данных с аппарата перед его утилизацией.	Удал. конф. данн.	стр. 7-22
Защита передаваемых данных от перехвата и подслушивания.	IPP через SSL	стр. 7-20
	HTTPS	стр. 7-20
	Безопасность SMTP	Command Center RX User Guide
	Безопасность POP3	Command Center RX User Guide
	IPSec	стр. 7-20
	SNMPv3	стр. 7-17

*1 Требуется дополнительный диск SSD.

*2 Требуется дополнительный комплект Data Security Kit.

Command Center RX

Если аппарат подключен к сети, различные настройки можно задать с помощью Command Center RX.

В данном разделе описан порядок доступа к Command Center RX, изменения настроек безопасности и имени хоста.

➔ Command Center RX User Guide



ПРИМЕЧАНИЕ

Для получения полного доступа к функциям страниц Command Center RX введите имя пользователя и пароль, а затем нажмите **[Вход в систему]**. Ввод предварительно заданного пароля администратора дает пользователю доступ ко всем страницам, в том числе к ящику для документов. Заводские настройки по умолчанию для пользователей по умолчанию с правами администратора приведены ниже. (Прописные и строчные буквы различаются (с учетом регистра).)

Имя пользователя для регистрации: Admin
Пароль для регистрации: Admin

Следующие настройки могут быть выполнены администратором и обычными пользователями в Command Center RX.

Настройка	Описание	Администратор	Обычный пользователь
Информация об устройстве	Можно проверить структуру аппарата.	<input type="radio"/>	<input type="radio"/>
Состояние задания	Отображение полной информации об устройстве, в том числе заданий печати и истории журнала заданий.	<input type="radio"/>	<input type="radio"/>
Ящик документов	Добавление или удаление ящиков документов или удаление документов из ящика документов.	<input type="radio"/>	<input type="radio"/> *1
Настройки устройства	Выполнение расширенных настроек аппарата.	<input type="radio"/>	-
Настройки функций	Настройка дополнительных параметров функции.	<input type="radio"/>	-
Сетевые настройки	Настройка дополнительных сетевых параметров.	<input type="radio"/>	-
Настройки безопасности	Настройка дополнительных параметров безопасности.	<input type="radio"/>	-
Настройки управления	Настройка дополнительных параметров управления.	<input type="radio"/>	-

*1 Перечень параметров, которые пользователь может настраивать после входа в систему, зависит от имеющихся у него полномочий.

Доступ к Command Center RX

1 Откройте экран.

- 1 Запустите Web-обозреватель.
- 2 В строке адреса или расположения введите IP-адрес аппарата или имя хоста.
Распечатайте страницу состояния, чтобы проверить IP-адрес аппарата и имя хоста.
Клавиша [Меню] > клавиша [▲] [▼] > [Печать отчета] > клавиша [▶] > клавиша [▲] [▼] > [ПЕЧАТЬ СТРАНИЦЫ СОСТОЯНИЯ] > клавиша [ОК] > клавиша [ОК]

Примеры: `https://192.168.48.21/` (для IP-адреса)
`https://MFP001` (если именем хоста является "MFP001")

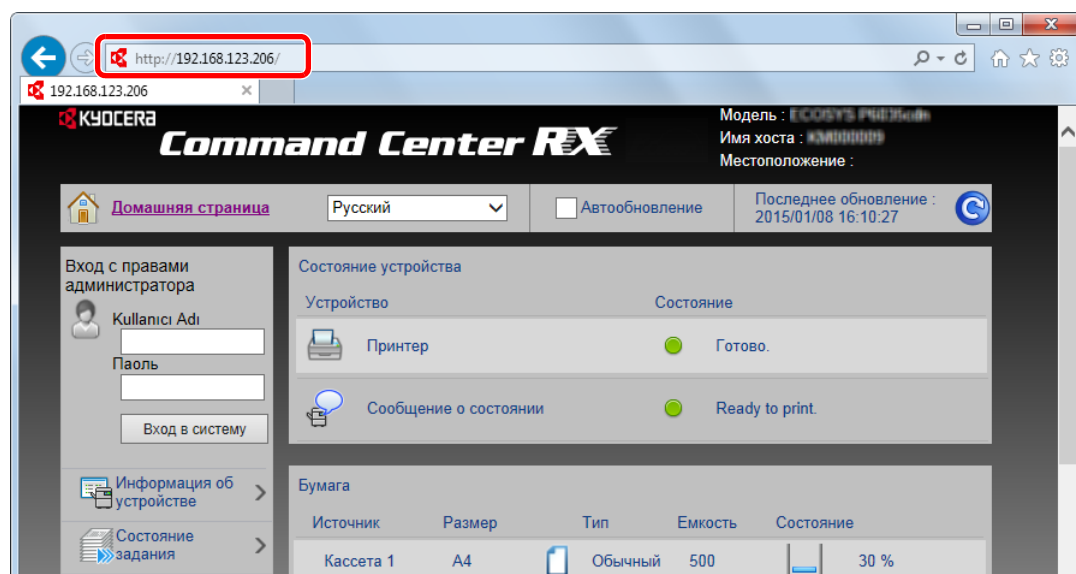

На веб-странице отображается основная информация об аппарате и Command Center RX, а также их текущее состояние.

ПРИМЕЧАНИЕ

Если отображается экран "Имеется проблема с сертификатом безопасности этого веб-сайта", настройте сертификат.

➔ [Command Center RX User Guide](#)

Также можно продолжить работу, не настраивая сертификат.

2 Настройте функцию.

Выберите категорию из навигационной панели в левой части экрана.

ПРИМЕЧАНИЕ

Для получения полного доступа к функциям страниц Command Center RX введите имя пользователя и пароль, а затем нажмите [Вход в систему]. Ввод предварительно заданного пароля администратора дает пользователю доступ ко всем страницам, в том числе к ящику для документов. Заводские настройки по умолчанию для пользователей по умолчанию с правами администратора приведены ниже. (Прописные и строчные буквы различаются (с учетом регистра).)

Имя пользователя для регистрации: Admin
Пароль для регистрации: Admin

Изменение настроек безопасности

В данном разделе изложен порядок изменения настроек безопасности.

1 Откройте экран.

1 Запустите Web-обозреватель.

2 В строке адреса или расположения введите IP-адрес аппарата или имя хоста.

Распечатайте страницу состояния, чтобы проверить IP-адрес аппарата и имя хоста.

Клавиша [Меню] > клавиша [▲] [▼] > [Печать отчета] > клавиша [▶] > клавиша [▲] [▼] > [ПЕЧАТЬ СТРАНИЦЫ СОСТОЯНИЯ] > клавиша [ОК] > клавиша [ОК]

3 Войдите в систему с полномочиями администратора.

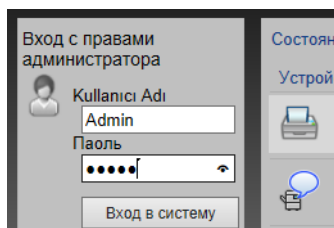

Заводские настройки по умолчанию для пользователей по умолчанию с правами администратора приведены ниже. (Прописные и строчные буквы различаются (с учетом регистра).)

Имя пользователя для регистрации: Admin

Пароль для регистрации: Admin

4 Нажмите [Настройки безопасности].

2 Выполнение настроек безопасности.

В меню [Настройки безопасности] выберите настройку, которую требуется выполнить.

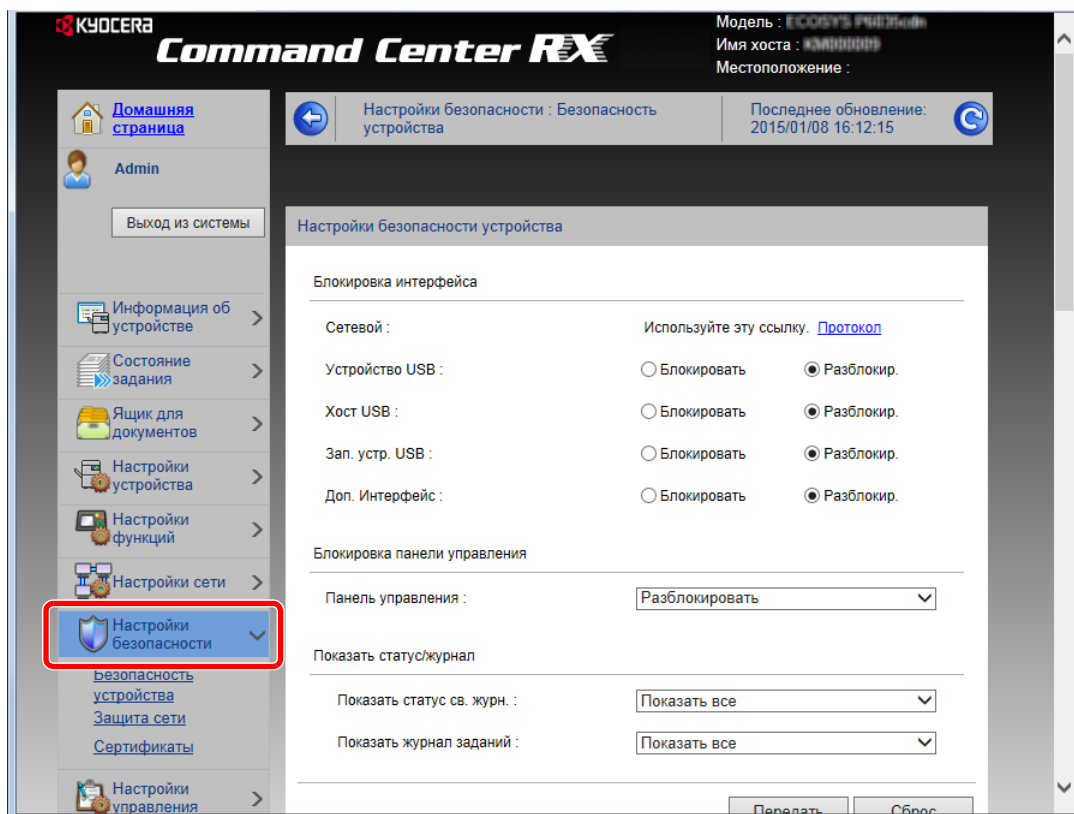

ПРИМЕЧАНИЕ

Для получения подробной информации о настройках, связанных с сертификатами, см.:

➔ **Command Center RX User Guide**

Изменение информации об устройстве

Изменение информации об устройстве для аппарата.

1 Откройте экран.

- 1 Запустите Web-обозреватель.
- 2 В строке адреса или расположения введите IP-адрес аппарата или имя хоста.
Распечатайте страницу состояния, чтобы проверить IP-адрес аппарата и имя хоста.
Клавиша [Меню] > клавиша [▲] [▼] > [Печать отчета] > клавиша [▶] > клавиша [▲] [▼] > [ПЕЧАТЬ СТРАНИЦЫ СОСТОЯНИЯ] > клавиша [ОК] > клавиша [ОК]
- 3 Войдите в систему с полномочиями администратора.

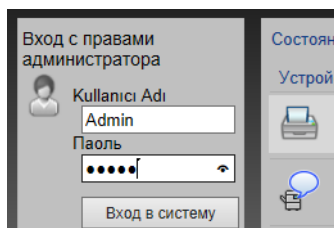

Заводские настройки по умолчанию для пользователей по умолчанию с правами администратора приведены ниже. (Прописные и строчные буквы различаются (с учетом регистра).)

Имя пользователя для регистрации: Admin
 Пароль для регистрации: Admin

- 4 В меню [Настройки устройства] выберите [Система].

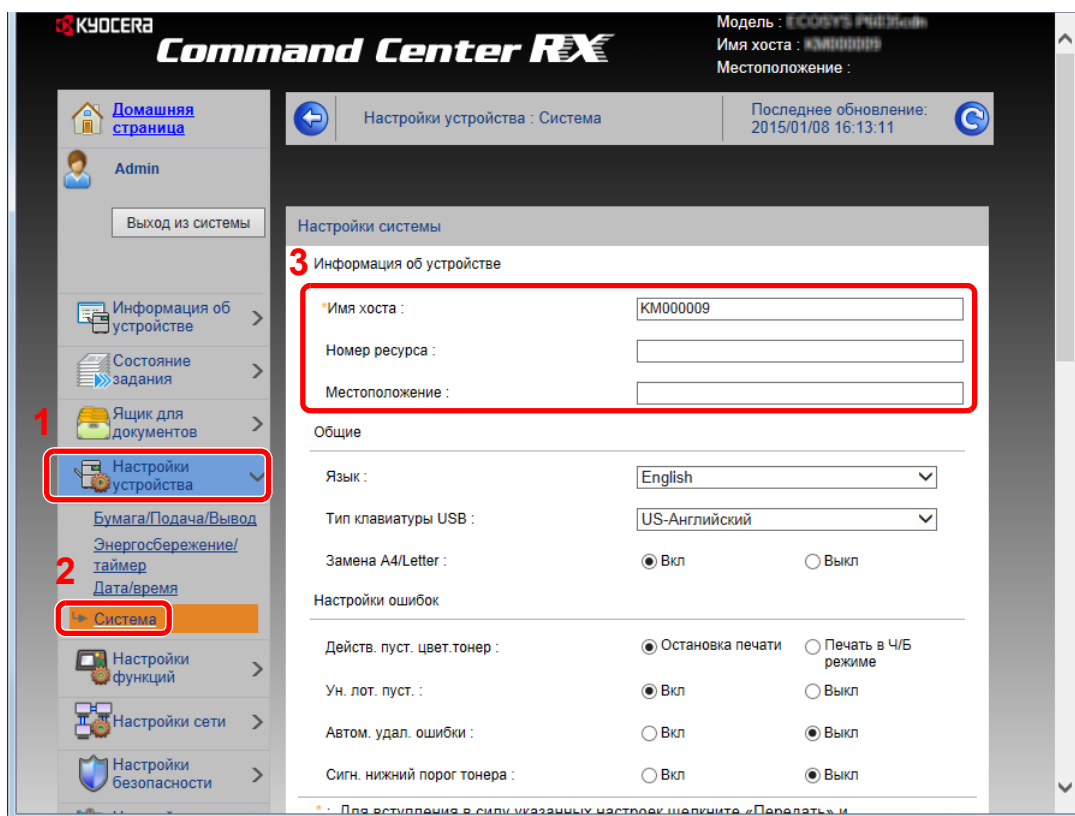

2 Введите имя хоста.

Введите информацию об устройстве, а затем нажмите **[Передать]**.

ВАЖНО

После изменения настроек перезапустите сеть или выключите, а затем включите аппарат снова.

Для перезапуска платы сетевого интерфейса нажмите **[Сброс]** в меню **[Настройки управления]** и затем нажмите **[Перезапустить сеть]** в области "Перезапуск".

Настройки электронной почты

Настройка параметров SMTP позволяет отправлять уведомления о выполненных заданиях по электронной почте.

Для использования этой функции необходимо подсоединить аппарат к почтовому серверу по протоколу SMTP.

Кроме того, выполните следующие настройки.

- Настройки SMTP
Параметр: "Протокол SMTP" и "Имя сервера SMTP" в разделе "SMTP"
- Адрес отправителя при отправке электронной почты аппаратом
Параметр: "Адрес отправителя" в разделе "Настройки отправки электронной почты"
- Настройки ограничения размера сообщений электронной почты.
Параметр: "Предел размера сообщения эл. почты" в разделе "Настройки отправки электронной почты"

Ниже описана процедура задания параметров SMTP.

1 Откройте экран.

Откройте экран "Протокол SMTP".

1 Запустите Web-обозреватель.

2 В строке адреса или расположения введите IP-адрес аппарата или имя хоста.

Распечатайте страницу состояния, чтобы проверить IP-адрес аппарата и имя хоста.

Клавиша [Меню] > клавиша [▲] [▼] > [Печать отчета] > клавиша [▶] > клавиша [▲] [▼] > [ПЕЧАТЬ СТРАНИЦЫ СОСТОЯНИЯ] > клавиша [ОК] > клавиша [ОК]

3 Войдите в систему с полномочиями администратора.

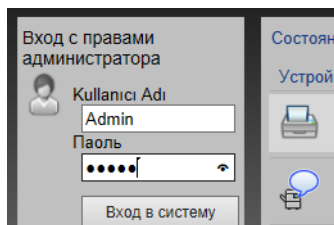

Заводские настройки по умолчанию для пользователей по умолчанию с правами администратора приведены ниже. (Прописные и строчные буквы различаются (с учетом регистра).)

Имя пользователя для регистрации: Admin

Пароль для регистрации: Admin

4 В меню [Настройки сети] выберите [Протокол].

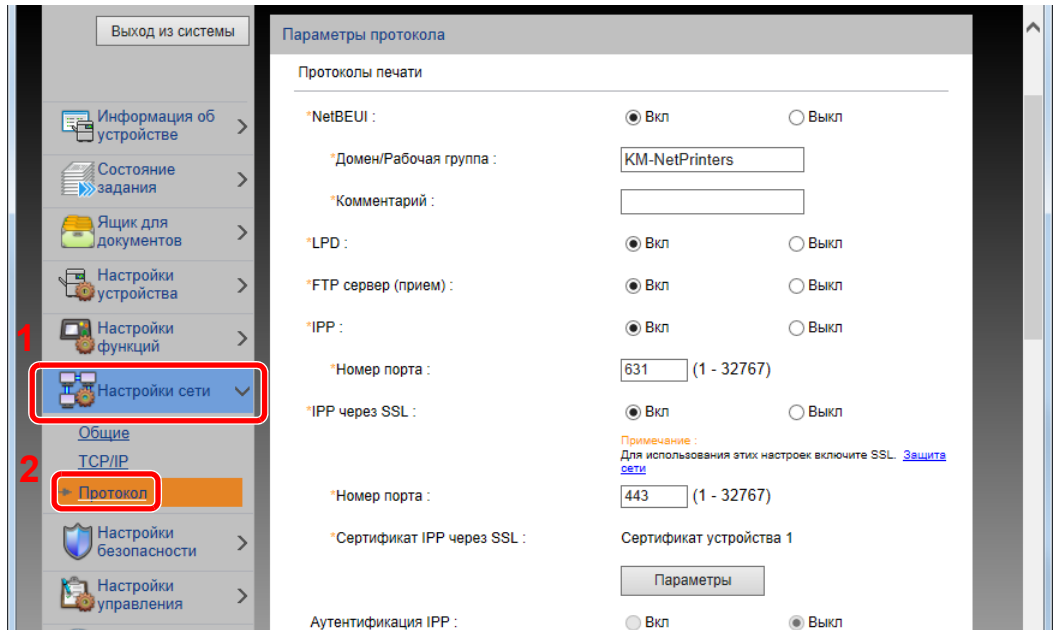

2 Настройте параметры.

Установите параметр "SMTP (передача эл. почты)" на [Вкл] в разделе "Протоколы отправки".

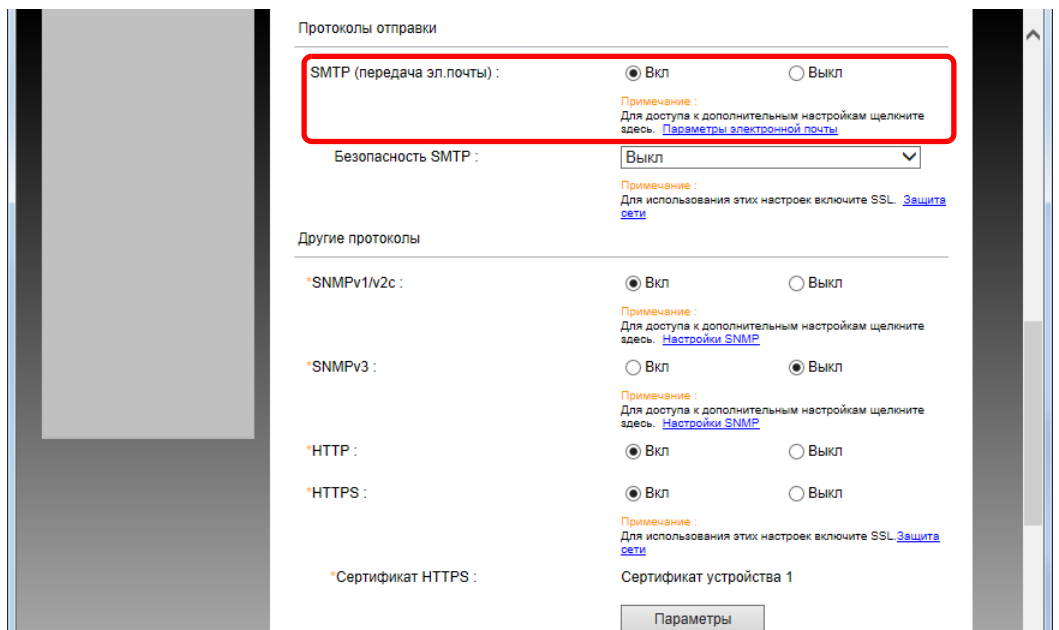

3 Откройте экран.

Откройте экран "Параметры электронной почты".

В меню [Настройки функций] выберите [Электронная почта].

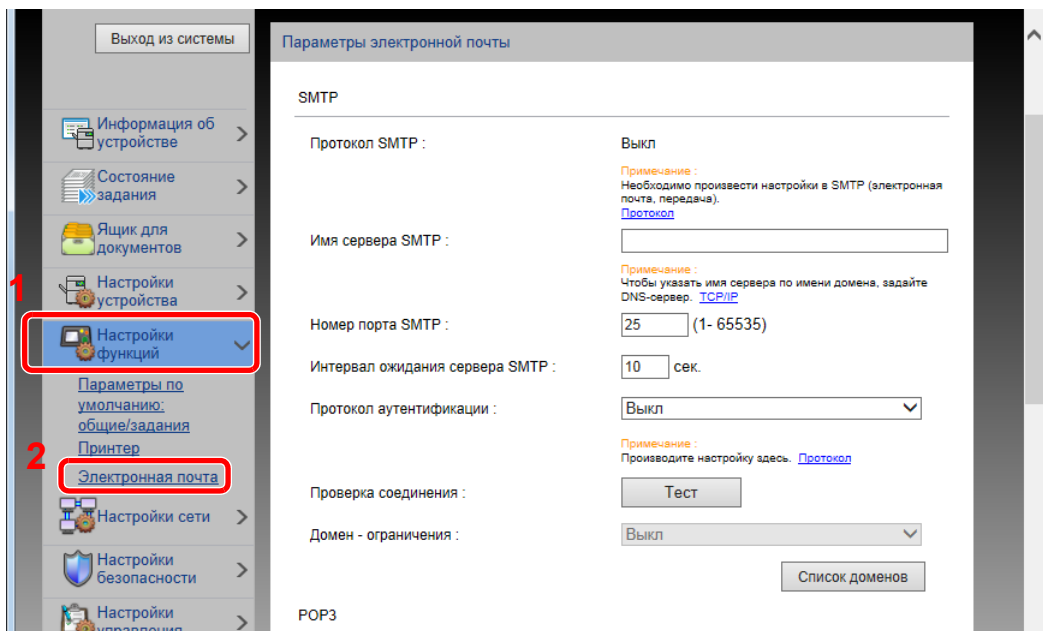

4 Настройте параметры.

Задайте значения для настроек "SMTP" и "Параметры электронной почты".

Настройка	Описание	
SMTP	Задайте данное значение, чтобы отправлять с аппарата электронную почту.	
Протокол SMTP	Отображение экрана настроек протокола SMTP. Проверьте, установлен ли параметр "Протокол SMTP" на [Вкл] . Если установлено [Выкл] , щелкните [Протокол] и установите для протокола SMTP значение [Вкл] .	
Имя сервера SMTP^{*1}	Введите имя хоста или IP-адреса сервера SMTP.	
Номер порта SMTP	Укажите номер порта, который будет использоваться для SMTP. Используйте порт SMTP по умолчанию (номер 25).	
Интервал ожидания сервера SMTP	Введите интервал ожидания (в секундах).	
Протокол аутентификации	Для использования аутентификации SMTP введите соответствующую информацию о пользователе.	
Безопасность SMTP	Задайте параметры безопасности SMTP. Включите "Безопасность SMTP" в области "SMTP (передача эл. почты)" на на странице [Параметры протокола] .	
Проверка соединения	Проверка для подтверждения правильности параметров.	
Ограничение на домены	Для ограничения доменов щелкните [Список доменов] и введите имена доменов допустимых или запрещенных адресов. Также можно задать ограничение по адресу электронной почты.	
POP3	<p>Настраивать перечисленные ниже параметры не нужно только при включении функции отправки электронной почты с аппарата. Для включения функции приема электронной почты на аппарате ниже перечисленные параметры необходимо настроить.</p> <p>➔ Command Center RX User Guide</p>	
Протокол POP3		
Интервал проверки		
Выполнить сейчас		
Ограничение на домены		
Пользовательские настройки POP3		
Настройки отправки электронной почты	Предел размера сообщения эл. почты	Введите максимальный размер (в килобайтах) исходящего электронного письма. Если размер электронного письма превышает данное значение, отображается сообщение об ошибке и отправка электронной почты отменяется. Используйте данную настройку, если задан предел размера электронной почты для сервера SMTP. В противном случае введите 0 (ноль), чтобы отправлять почту вне зависимости от предела размера.
	Адрес отправителя^{*1}	Укажите адрес отправителя для сообщений электронной почты, отправленных аппаратом, например администратора аппарата, так чтобы ответ или отчет о несостоявшейся доставке поступил этому лицу, а не на аппарат. Адрес отправителя должен соответствовать аутентификации SMTP. Максимальная длина адреса отправителя — 128 символов.
	Сигнатура	Введите подпись. Подпись — это текст в свободной форме, который будет присоединяться к концу текста электронного письма. Подпись часто используется для дальнейшей идентификации аппарата. Максимальная длина подписи — 512 символов.
	Пар-ры функции по умолчанию	Измените параметры функции по умолчанию на странице [Общие настройки / Настройки задания по умолчанию] .

*1 Обязательно введите данные.

5 Нажмите **[Передать]**.

Создание нового пользовательского ящика

Можно зарегистрировать пользовательский ящик из Command Center RX.

ПРИМЕЧАНИЕ

Для использования пользовательского ящика в аппарате должен быть установлен дополнительный диск SSD.

1 Откройте экран.

- 1 Запустите Web-обозреватель.
- 2 В строке адреса или расположения введите IP-адрес аппарата или имя хоста.
Распечатайте страницу состояния, чтобы проверить IP-адрес аппарата и имя хоста.
Клавиша [Меню] > клавиша [▲] [▼] > [Печать отчета] > клавиша [▶] > клавиша [▲] [▼] > [ПЕЧАТЬ СТРАНИЦЫ СОСТОЯНИЯ] > клавиша [ОК] > клавиша [ОК]
- 3 В меню [Ящик для документов] выберите [Пользовательский ящик].

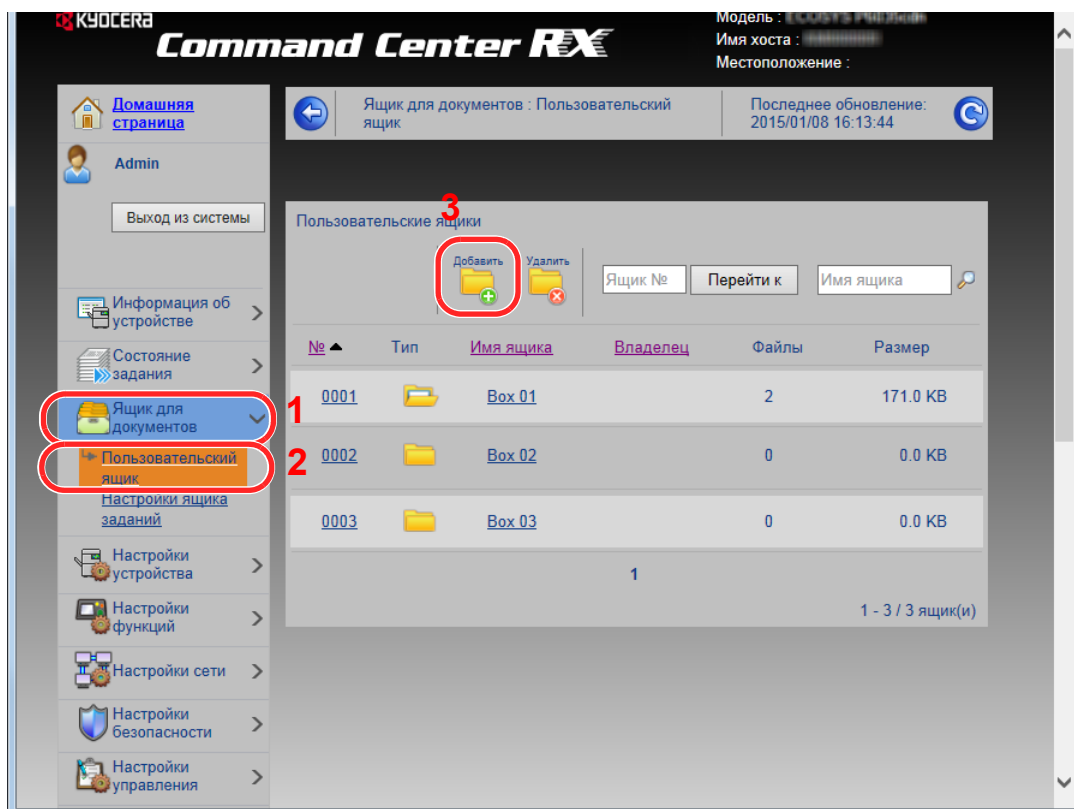

- 4 Щелкните [Добавить].

2 Настройка пользовательского ящика.

- 1 Введите сведения о ящике.
Введите информацию о пользовательском ящике, который необходимо зарегистрировать. Для получения подробной информации о полях, подлежащих заполнению, см.:
 - ➔ [Command Center RX User Guide](#)
- 2 Нажмите [Передать].

Печать документа, сохраненного в пользовательском ящике

Сохраненный в пользовательском ящике документ можно распечатать из Command Center RX.

1 Откройте экран.

- 1 Запустите Web-обозреватель.
- 2 В строке адреса или расположения введите IP-адрес аппарата или имя хоста. Распечатайте страницу состояния, чтобы проверить IP-адрес аппарата и имя хоста. Клавиша [Меню] > клавиша [▲] [▼] > [Печать отчета] > клавиша [▶] > клавиша [▲] [▼] > [ПЕЧАТЬ СТРАНИЦЫ СОСТОЯНИЯ] > клавиша [ОК] > клавиша [ОК]
- 3 В меню [Ящик для документов] выберите [Пользовательский ящик].

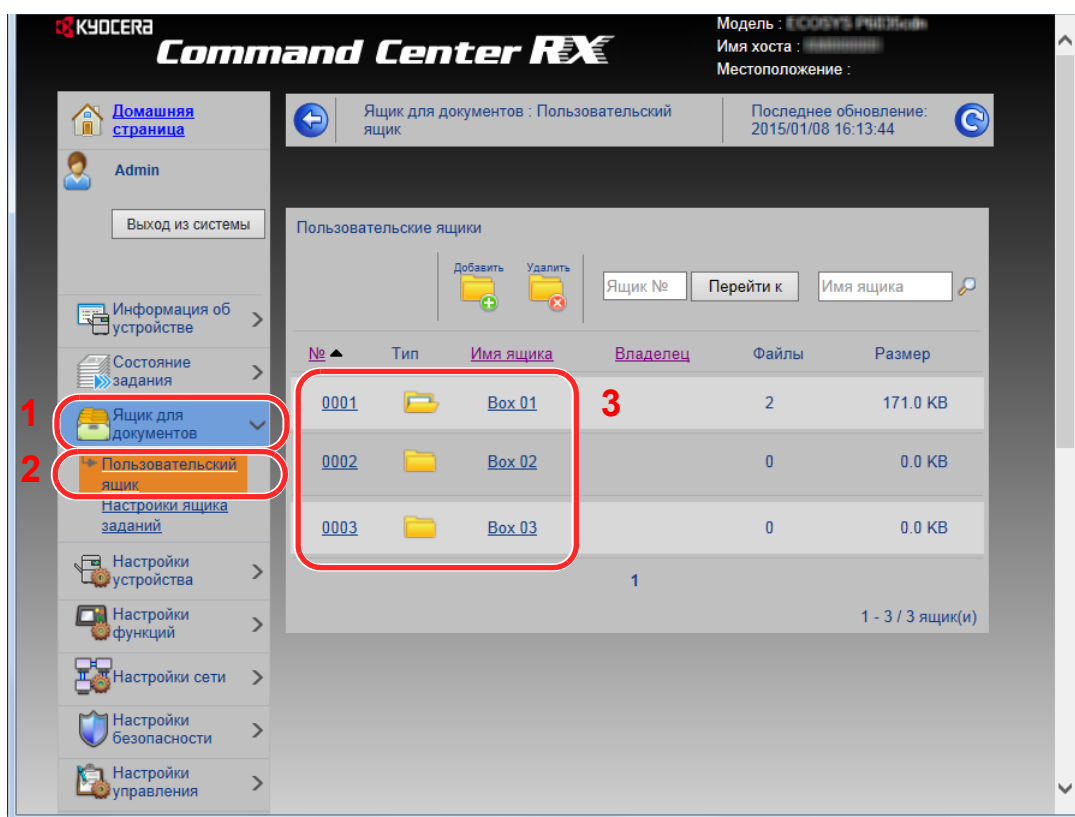

- 4 Выберите номер или имя пользовательского ящика, в котором хранится документ.

2 Напечатайте документ.



- 1 Выберите документ, который нужно напечатать.
Установите флажок возле документа, который нужно напечатать.
- 2 Щелкните [**Печать**].
- 3 Настройте параметры печати и нажмите кнопку [**Печать**].

3 Подготовка к использованию

В этой главе рассматриваются следующие операции.

Загрузка бумаги	3-2
Указания по загрузке бумаги	3-3
Загрузка в кассеты	3-4
Загрузка бумаги в универсальный лоток	3-7
Указание формата бумаги и типа носителя	3-10
Ограничитель бумаги	3-13

Загрузка бумаги

Загрузите бумагу в кассеты и универсальный лоток.

Способы загрузки бумаги для каждой кассеты описаны на следующей странице.

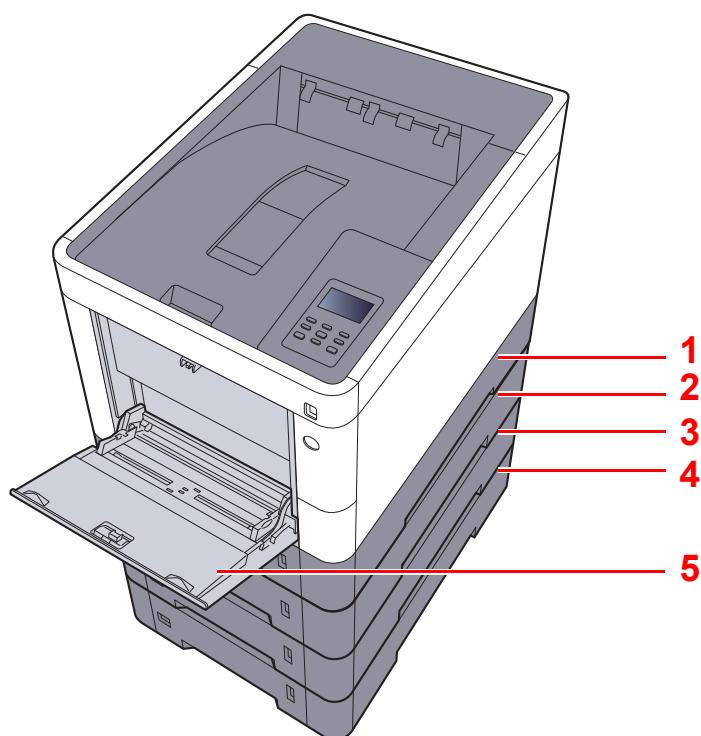

№	Имя	Стр.
1	Кассета 1	стр. 3-4
2	Кассета 2	стр. 3-4
3	Кассета 3	стр. 3-4
4	Кассета 4	стр. 3-4
5	Универсальный лоток	стр. 3-7



ПРИМЕЧАНИЕ

- Допустимое количество листов варьируется в зависимости от условий эксплуатации и типа бумаги.
- Не следует использовать бумагу для струйных принтеров или бумагу, имеющую специальное покрытие. (Такая бумага может застрять или вызвать другие неисправности.)
- Для высококачественной цветной печати используйте специальную цветную бумагу.

Указания по загрузке бумаги

Вскрыв новую пачку, пролистайте бумагу (см. описание ниже), чтобы отделить листы друг от друга перед загрузкой.

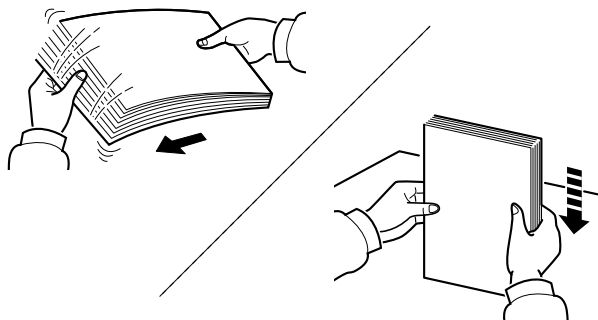

Пролистайте стопку бумаги веером, затем слегка постучите ею по ровной поверхности.

Кроме того, проверьте следующее.

- Если бумага скручена или согнута, перед загрузкой ее следует распрямить. Скрученная или сложенная бумага может быть замята.
- Следите за тем, чтобы вынутая из пачки бумага не подвергалась воздействию высоких температур или высокой влажности, так как повышение содержания влаги в бумаге может вызвать проблемы. После загрузки бумаги в универсальный лоток или кассеты герметично закрывайте оставшуюся в пачке бумагу в фирменной упаковке.
- Если аппарат не будет использоваться в течение длительного времени, для защиты бумаги от воздействия влаги извлеките ее из кассет и герметично закройте в фирменной упаковке.

✓ ВАЖНО

В случае печати на использованной (для печати) бумаге убедитесь, что листы не скреплены скобами или скрепками. Это может привести к повреждению аппарата или стать причиной низкого качества изображения.

💡 ПРИМЕЧАНИЕ

При использовании специальной бумаги, например бланков, перфорированной бумаги или бумаги с предварительно нанесенной печатью (с логотипом или названием организации) см.:

➔ [Бумага \(стр. 10-10\)](#)

Загрузка в кассеты

В каждую кассету можно загрузить обычную, переработанную из отходов или цветную бумагу.

Количество листов, которое можно загрузить в каждую кассету, указано ниже.

Кассета	Количество листов
Кассеты 1–4	500 листов (обычная бумага: 80 г/м ²)

Для получения подробной информации о поддерживаемых форматах бумаги см.:

➔ [Выбор подходящей бумаги \(стр. 10-11\)](#)

ПРИМЕЧАНИЕ

Бумагу формата А6 нельзя загрузить в кассеты 2—4.

По поводу настройки типа бумаги см.:

➔ [Настройка типа \(стр. 7-8\)](#)

ВАЖНО

В кассеты 1 можно загрузить бумагу с плотностью от 60 до 163 г/м². В кассеты 2—4 можно загрузить бумагу с плотностью от 60 до 220 г/м².

1 Полностью вытяните кассету из аппарата.

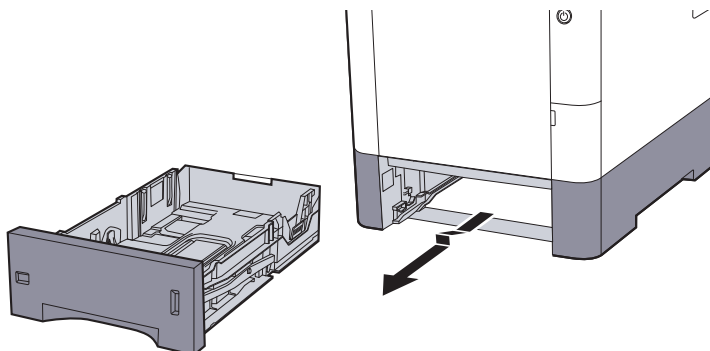

ПРИМЕЧАНИЕ

Вытягивая кассету из аппарата, убедитесь, что она поддерживается и не выпадет.

2 Отрегулируйте размер кассеты.

- 1 Отрегулируйте положение направляющих ширины бумаги, расположенных на левой и правой сторонах кассеты. Прижмите регулятор ширины бумаги и сдвиньте направляющие в соответствии с требуемым форматом бумаги.

Форматы бумаги нанесены на кассете.

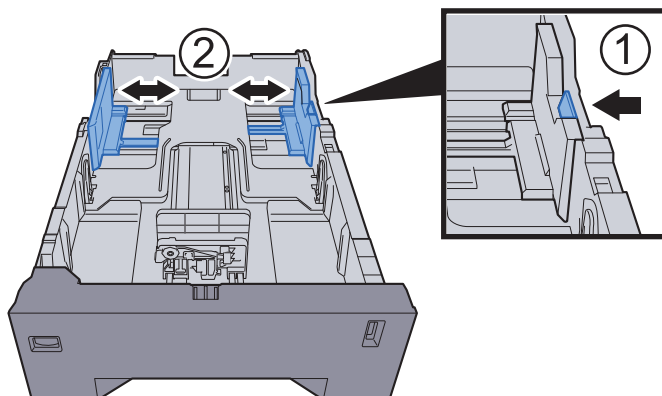

- Отрегулируйте положение направляющей длины бумаги в соответствии с требуемым форматом бумаги. Прижмите регулятор длины бумаги и сдвиньте направляющие в соответствии с требуемым форматом бумаги.

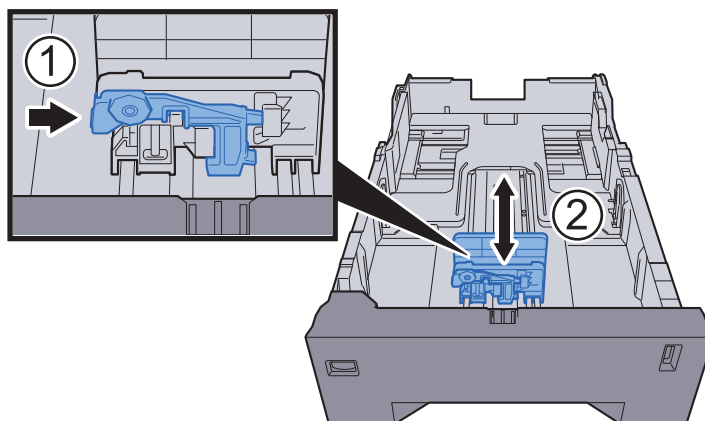

- Поверните диск выбора формата, так чтобы требуемый формат отображался в окне формата бумаги.

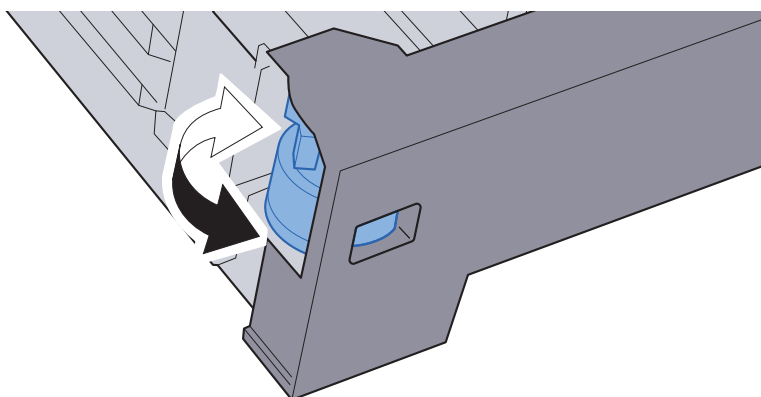

 **ПРИМЕЧАНИЕ**

Если на диске выбора формата установлено значение "Other" ("Другой"), формат бумаги необходимо задать на панели управления аппарата.

➔ [Формат бумаги и тип носителя для кассет \(стр. 3-10\)](#)

3 Загрузите бумагу.

- Пролистайте стопку бумаги веером, затем слегка постучите ею по ровной поверхности во избежание замятия бумаги или неровной печати.
- Загрузите бумагу в кассету.

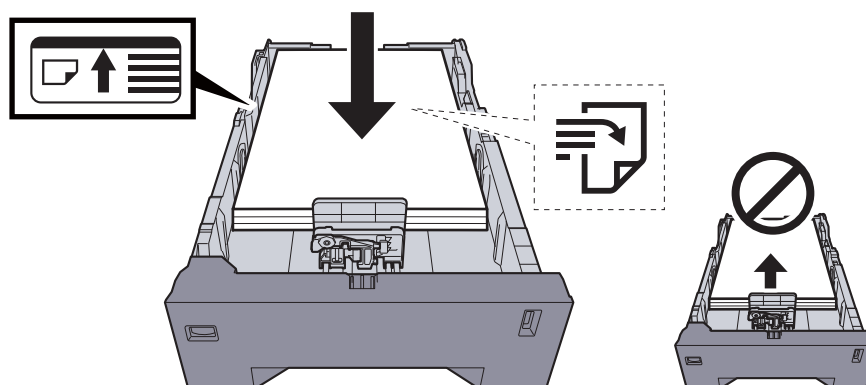

✓ **ВАЖНО**

- Загрузите бумагу стороной для печати вверх.
- После извлечения бумаги из упаковки пролистайте стопку бумаги веером, прежде чем загружать ее в универсальный лоток.
- ➔ [Указания по загрузке бумаги \(стр. 3-3\)](#)
- Перед загрузкой бумаги убедитесь, что она не скручена и не согнута. Скрученная или сложенная бумага может вызвать замятие.
- Убедитесь в том, что высота стопки загруженной бумаги не превышает указанный уровень (см. рисунок выше).
- Если бумага загружается без регулировки направляющих длины и ширины бумаги, возможен ее перекос или замятие.

4 Осторожно задвиньте кассету назад.

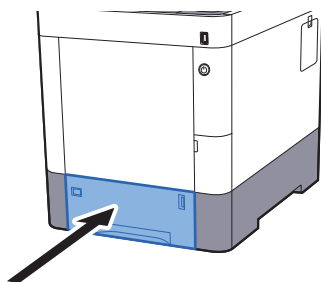

 **ПРИМЕЧАНИЕ**

Для отображения остатка бумаги на правой стороне лицевой части кассеты с бумагой имеется измеритель бумаги.

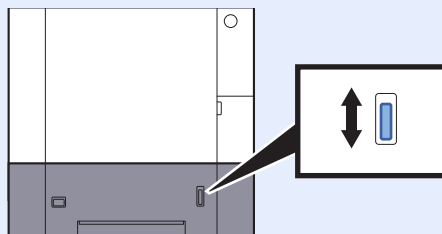

5 Укажите тип бумаги, загружаемой в кассету, на панели управления.

- ➔ [Формат бумаги и тип носителя для кассет \(стр. 3-10\)](#)

Загрузка бумаги в универсальный лоток

В универсальный лоток можно загрузить до 100 листов обычной бумаги (80 г/м²).

Для получения подробной информации о поддерживаемых форматах бумаги см.:

➔ [Выбор подходящей бумаги \(стр. 10-11\)](#)

По поводу настройки типа бумаги см.:

➔ [Настройка типа \(стр. 7-8\)](#)

Обязательно используйте универсальный лоток при печати на любой специальной бумаге.

✓ ВАЖНО

- При использовании бумаги плотностью 106 г/м² или больше задайте тип бумаги "Плотная" и укажите плотность используемой бумаги.
- Удаляйте каждую пленку из верхнего лотка после печати на ней. Если не удалять пленки из верхнего лотка, возможно застревание бумаги.

Универсальный лоток имеет следующую емкость.

- Обычная (80 г/м²), переработанная или цветная бумага: 100 листов.
- Плотная бумага (209 г/м²): 15 листов.
- Плотная бумага (157 г/м²): 30 листов.
- Плотная бумага (104,7 г/м²): 50 листов.
- Нагаки (карточная бумага): 30 листов.
- Конверт DL, Конверт C5, Конверт № 10, Конверт № 9, Конверт № 6 3/4, Конверт Monarch, Youkei 4, Youkei 2: 5 листов.
- Прозрачная пленка: 1 лист.
- Мелованная: 30 листов.

💡 ПРИМЕЧАНИЕ

- При загрузке бумаги пользовательского размера введите размер бумаги в соответствии с:
➔ [Формат бумаги и тип носителя для универсального лотка \(настройка универсального лотка\) \(стр. 3-12\)](#)
- Используя специальную бумагу, такую как прозрачная или плотная бумага, выберите тип носителя, обратившись к:
➔ [Формат бумаги и тип носителя для универсального лотка \(настройка универсального лотка\) \(стр. 3-12\)](#)

1 Откройте универсальный лоток.

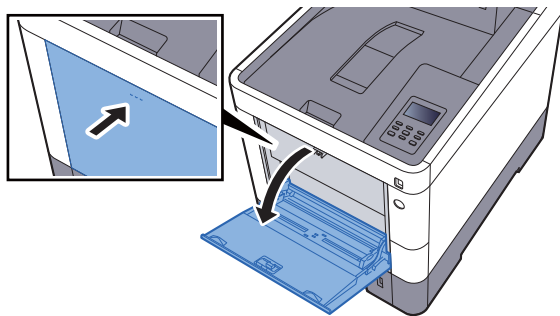

2 Отрегулируйте размер универсального лотка.

На универсальном лотке отмечены форматы бумаги.

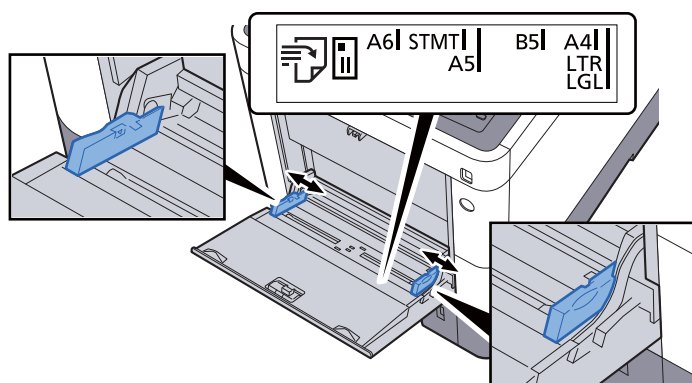

3 Загрузите бумагу.

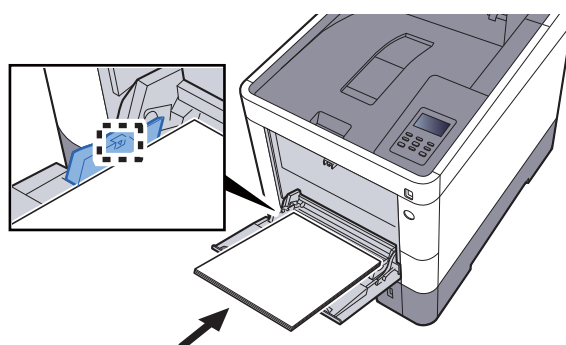

Вставьте бумагу вдоль направляющих ширины бумаги в лоток до упора.

После извлечения бумаги из упаковки пролистайте стопку веером, прежде чем загружать ее в универсальный лоток.

➔ [Указания по загрузке бумаги \(стр. 3-3\)](#)

✓ ВАЖНО

- Загружайте бумагу стороной для печати вверх.
- Скрученная бумага должна быть перед использованием расправлена.
- При загрузке бумаги в универсальный лоток убедитесь, что в лотке не осталась бумага от предыдущего задания. Если в универсальном лотке осталось небольшое количество бумаги, а вам необходимо добавить больше, вначале удалите из лотка оставшуюся бумагу, а затем добавьте ее к новой, перед тем как поместить назад в лоток.
- При наличии зазора между бумагой и направляющими ширины повторно отрегулируйте направляющие ширины, чтобы избежать перекоса листов при подаче и замятия бумаги.
- Убедитесь, что высота стопки загруженной бумаги не превышает предельное значение загрузки.

4 Укажите тип бумаги, загружаемой в универсальный лоток, на панели управления.

➔ [Формат бумаги и тип носителя для универсального лотка \(настройка универсального лотка\) \(стр. 3-12\)](#)

Загрузка конвертов или карточек в универсальный лоток

Загрузите бумагу стороной для печати вверх. По поводу процедуры печати см.:

➔ [Printer Driver User Guide](#)

Пример. При печати адреса.

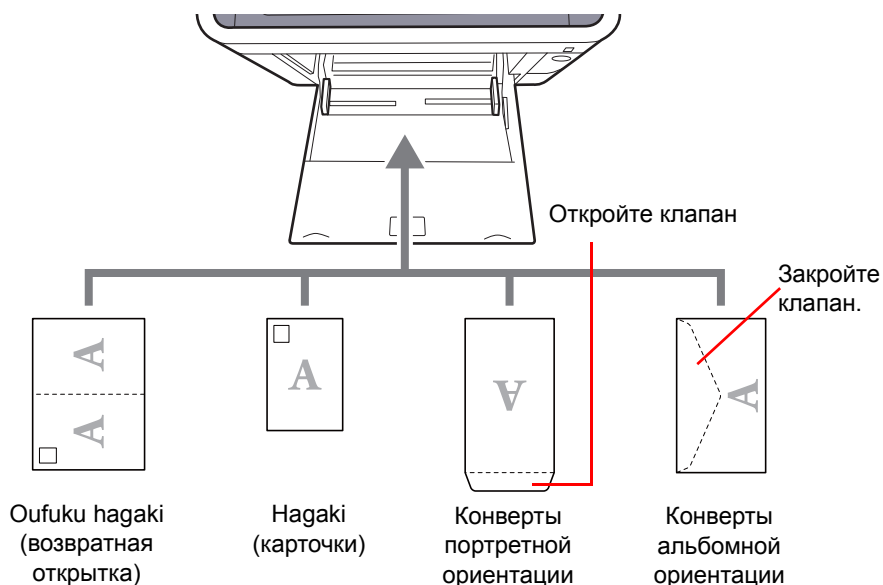

✓ ВАЖНО

- Использование развернутой возвратной открытки Oufuku hagaki.
- Загрузка конверта (ориентация и сторона загрузки) отличается для разных типов конвертов. При неправильной загрузке конверта печать может быть выполнена в неверном направлении или на стороне, не предназначенной для печати.

💡 ПРИМЕЧАНИЕ

По поводу выбора типа конверта, загружаемого в универсальный лоток, см.:

➔ [Формат бумаги и тип носителя для универсального лотка \(настройка универсального лотка\) \(стр. 3-12\)](#)

Указание формата бумаги и типа носителя

Заданной по умолчанию настройкой формата бумаги для кассеты 1, универсального лотка и дополнительного податчика бумаги (кассеты 2—4) является "A4" или "Letter", а заданной по умолчанию настройкой типа носителя — "Обычная".

Для изменения типа бумаги, используемой в кассетах, задайте формат бумаги и тип носителя.

Формат бумаги и тип носителя для кассет

Укажите формат и тип носителя для бумаги, используемой в кассетах.

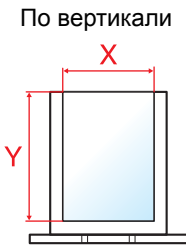
Параметр	Описание
РАЗМ.КАССЕТЫ 1 (до 4)*¹	<p>Выберите формат бумаги, который будет использоваться в кассетах 1–4.</p> <p>Значения</p> <p>Кассета 1: Executive, Letter, Legal, A4, B5, A5, A6, B6, ISO B5, Пользов., Oficio II, 216 × 340 мм, 16K, Statement, Folio</p> <p>Кассета 2–4: Конверт Monarch, Конверт #10, Конверт DL, Конверт C5, Executive, Letter, Legal, A4, B5, A5, B6, Конверт #9, Конверт #6, ISO B5, Пользов., Oficio II, 216 × 340 мм, 16K, Statement, Folio, Youkei 2, Youkei 4</p> <p>Зарегистрируйте пользовательские форматы, используемые в кассетах 1–4, в случае их выбора.</p> <p>Значения</p> <p>Кассета 1:</p> <p>Метрические</p> <p>X: от 105 до 216 мм (с шагом 1 мм)</p> <p>Y: от 148 до 356 мм (с шагом 1 мм)</p> <p>Дюймы</p> <p>X: от 4,13 до 8,50 дюйма (с шагом 0,01 дюйма)</p> <p>Y: от 5,83 до 14,02 дюйма (с шагом 0,01 дюйма)</p> <p>Кассета 2–4:</p> <p>Метрические</p> <p>X: от 92 до 216 мм (с шагом 1 мм)</p> <p>Y: от 162 до 356 мм (с шагом 1 мм)</p> <p>Дюймы</p> <p>X: от 3,62 до 8,50 дюйма (с шагом 0,01 дюйма)</p> <p>Y: от 6,38 до 14,02 дюйма (с шагом 0,01 дюйма)</p> <p>X = длина, Y = ширина</p> <div style="text-align: center;"> <p>По вертикали</p>  </div>
ТИП КАССЕТЫ 1 (до 4)*²	<p>Выберите тип бумаги, который будет использоваться в кассетах 1–4.</p> <p>Значения</p> <p>Кассета 1: ОБЫЧНАЯ (60–105 г/м²), ПРЕДВ.ОТПЕЧ., ВЫС.-СОРТ., ПЕРЕРАБ., КАЛЬКА (60–105 г/м²), ЧЕРНОВАЯ, БЛАНК, ЦВЕТНАЯ, ПЕРФОР., ПЛОТНАЯ (106–163 г/м²), ВЫСОКОКАЧ., Пользов. 1–8</p> <p>Кассета 2–4: ОБЫЧНАЯ (60–105 г/м²), ПРЕДВ.ОТПЕЧ., ЭТИКЕТКИ, ВЫС.-СОРТ., ПЕРЕРАБ., КАЛЬКА (60–105 г/м²), ЧЕРНОВАЯ, БЛАНК, ЦВЕТНАЯ, ПЕРФОР., КОНВЕРТ, МЕЛОВАННАЯ, ПЛОТНАЯ (106–220 г/м²), ВЫСОКОКАЧ., Пользов. 1–8</p>

*1 Данный параметр необходимо задать, только если диск выбора формата бумаги на кассете установлен в положение "Other" (Другой).

*2 По поводу выбора типа носителя, отличного от обычного, см.:

➔ [Настройка типа \(стр. 7-8\)](#)

В случае настройки в качестве типа носителя бумаги такой плотности, которую нельзя загружать в кассету, этот тип носителя не отображается.

1 Откройте экран.

Клавиша [Меню] > клавиша [▲] [▼] > [ПАРАМ. БУМАГИ] > клавиша [▶]

2 Укажите формат бумаги.

1 Клавиша [▲] [▼] > [РАЗМ.КАССЕТЫ 1 (до 4)] > клавиша [ОК]



ПРИМЕЧАНИЕ

Параметры [Кассета 2]–[Кассета 4] отображаются, когда установлен дополнительный податчик бумаги.

2 Выберите формат бумаги и нажмите клавишу [ОК].

В случае выбора параметра [Пользов.] задайте длину и ширину бумаги в соответствии с описанной ниже процедурой.

3 Клавиша [▶] в "РАЗМ.КАССЕТЫ 1 (до 4)" > клавиша [▲] [▼] > [ЕД. ИЗМ.] > клавиша [ОК]

4 Выберите единицы измерения формата бумаги и нажмите клавишу [ОК].

5 Клавиша [▲] [▼] > [РАЗМЕР ПО X] > клавиша [ОК]

6 Введите ширину бумаги и нажмите клавишу [ОК].



ПРИМЕЧАНИЕ

Нажмите клавишу [▲] или [▼], чтобы ввести число.

7 Клавиша [▲] [▼] > [РАЗМЕР ПО Y] > клавиша [ОК]

8 Введите длину бумаги и нажмите клавишу [ОК].



ПРИМЕЧАНИЕ

Нажмите клавишу [▲] или [▼], чтобы ввести число.

9 В случае выбора формата бумаги [Пользов.] нажмите клавишу [◀].

3 Выберите тип носителя.

1 Клавиша [▲] [▼] > [ТИП КАССЕТЫ 1 (до 4)] > клавиша [ОК]



ПРИМЕЧАНИЕ

Параметры [Кассета 2]–[Кассета 4] отображаются, когда установлен дополнительный податчик бумаги.

2 Выберите тип носителя и нажмите клавишу [ОК].

Формат бумаги и тип носителя для универсального лотка (настройка универсального лотка)

Укажите формат и тип носителя для бумаги, используемой в универсальном лотке.

Параметр	Описание
РАЗМ.УН.ЛОТКА	<p>Выберите формат бумаги, который будет использоваться в универсальном лотке.</p> <p>Значения: Конверт Monarch, Конверт #10, Конверт DL, Конверт C5, Executive, Letter, Legal, A4, B5, A5, A6, B6, Конверт #9, Конверт #6, ISO B5, Пользов., Hagaki (Карточки), OufukuHagaki (возвратная открытка), Oficio II, 216 × 340 мм, 16K, Statement, Folio, Youkei 2, Youkei 4</p>
ТИП УНИВ.ЛОТКА*1	<p>Выберите тип носителя для бумаги, которая будет использоваться в универсальном лотке.</p> <p>Значения: ОБЫЧНАЯ (60–105 г/м²), ПЛЕНКА, ПРЕДВ.ОТПЕЧ., ЭТИКЕТКИ, ВЫС.-СОРТ., ПЕРЕРАБ., КАЛЬКА (60–105 г/м²), ЧЕРНОВАЯ, БЛАНК, ЦВЕТНАЯ, ПЕРФОР., КОНВЕРТ, КАРТОЧКИ, МЕЛОВАННАЯ, ПЛОТНАЯ (106–220 г/м²), ВЫСОКОКАЧ., Пользов. 1–8</p>

*1 По поводу выбора типа носителя, отличного от обычного, см.:

➔ [Настройка типа \(стр. 7-8\)](#)

1 Откройте экран.

Клавиша [Меню] > клавиша [▲] [▼] > [ПАРАМ. БУМАГИ] > клавиша [▶]

2 Укажите формат бумаги.

1 Клавиша [▲] [▼] > [РАЗМ.УН.ЛОТКА] > клавиша [ОК]

2 Выберите формат бумаги и нажмите клавишу [ОК].

3 Выберите тип носителя.

1 Клавиша [▲] [▼] > [ТИП УНИВ.ЛОТКА] > клавиша [ОК]

2 Выберите тип носителя и нажмите клавишу [ОК].

Ограничитель бумаги

При использовании бумаги формата большего, чем A4/Letter, откройте ограничитель бумаги, показанный на рисунке.

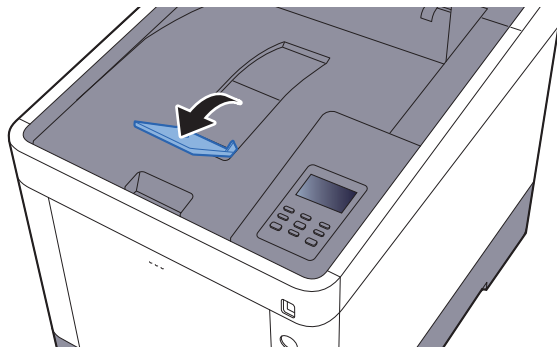

4 Печать с ПК

В этой главе рассматриваются следующие темы.

Печать с ПК	4-2
Печать на бумаге нестандартного формата	4-4
Экран настроек печати в драйвере принтера	4-5
Справка по драйверу принтера	4-6
Изменение настроек драйвера принтера по умолчанию (Windows 7)	4-6
Отмена печати с компьютера	4-6
Печать с помощью AirPrint	4-7
Печать посредством сервиса Google Cloud Print	4-8
Печать данных, сохраненных на принтере	4-9
Задание ящика заданий с компьютера и сохранение задания	4-9
Печать документов из ящика конфиденциальной печати	4-10
Печать документа из ящика сохраненных заданий	4-12
Печать документа из ящика быстрого копирования	4-14
Печать документа из ящика проверки и уточнения	4-16
Настройка ящика заданий	4-18
Status Monitor	4-19
Доступ к Status Monitor	4-19
Выход из Status Monitor	4-19
Отображение информации в Status Monitor	4-19

Печать с ПК

Для печати документов из приложений выполните действия, описанные ниже.

В данном разделе изложен способ печати с использованием KX DRIVER.

ПРИМЕЧАНИЕ

- Для печати документов из приложений установите на компьютере драйвер принтера с прилагаемого диска DVD (Product Library).
- В некоторых средах в нижней части драйвера принтера отображаются текущие настройки.

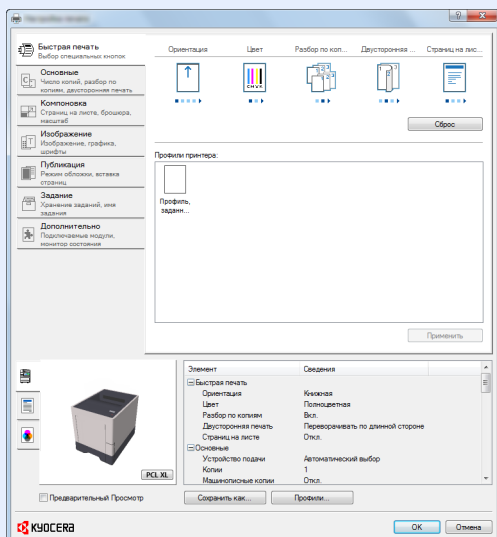

- При печати карточек или конвертов необходимо загрузить карточки или конверты в универсальный лоток до начала выполнения описанной ниже процедуры.

➔ [Загрузка конвертов или карточек в универсальный лоток \(стр. 3-9\)](#)

1 Откройте экран.

В приложении щелкните меню [Файл] и выберите [Печать].

2 Настройте параметры.

- 1 Выберите аппарат из меню "Имя" и нажмите кнопку [Свойства].

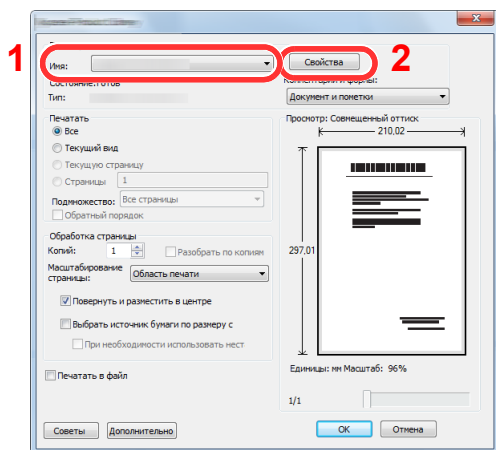

2 Выберите вкладку **[Основные]**.

3 Щелкните меню "Формат области печати" и выберите формат бумаги для печати.

Если нужно загрузить бумагу формата, не входящего в число форматов для печати аппарата, например карточки или конверты, формат необходимо зарегистрировать.

➔ [Печать на бумаге нестандартного формата \(стр. 4-4\)](#)

Для печати на специальной бумаге, например на плотной бумаге или пленке, щелкните меню "Тип материала для печати" и выберите тип материала.

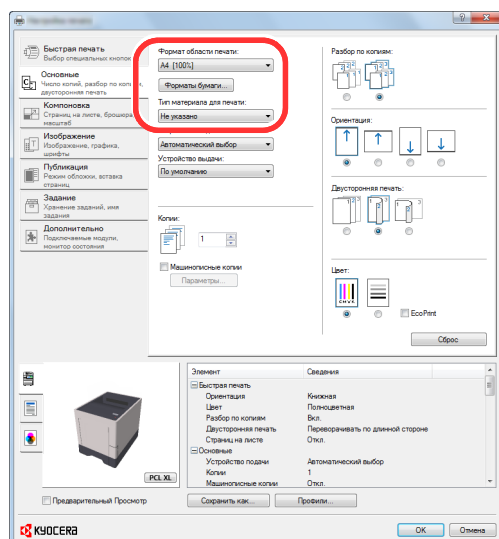

4 Для возврата к диалоговому окну "Печать" нажмите кнопку **[OK]**.

3 Начните печать.

Нажмите кнопку **[OK]**.

Печать на бумаге нестандартного формата

Если формат загруженной бумаги отсутствует в списке форматов аппарата, зарегистрируйте формат во вкладке [Основные] экрана настроек печати драйвера принтера.

Зарегистрированный формат можно будет выбрать из меню "Формат области печати".

ПРИМЕЧАНИЕ

Для выполнения печати на аппарате задайте формат и тип бумаги в:

➔ [Формат бумаги и тип носителя для универсального лотка \(настройка универсального лотка\) \(стр. 3-12\)](#)

1 Откройте экран настроек печати.

2 Зарегистрируйте формат бумаги.

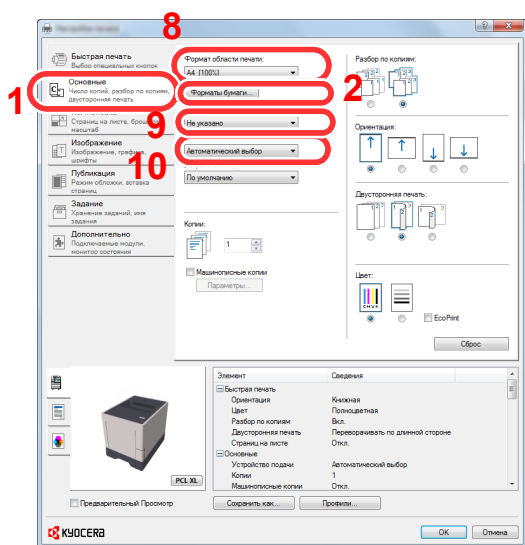

- 1 Щелкните вкладку [Основные].
- 2 Нажмите кнопку [Размер страницы].
- 3 Нажмите кнопку [Создать].
- 4 Укажите размеры бумаги.
- 5 Введите имя формата бумаги.
- 6 Нажмите кнопку [Сохранить].
- 7 Нажмите кнопку [ОК].
- 8 В меню "Формат области печати" выберите формат бумаги (наименование), зарегистрированный во время выполнения шагов 4–7.
- 9 Выберите тип бумаги в меню "Тип материала".
- 10 Щелкните [Универсальный лоток] в меню "Устройство подачи".

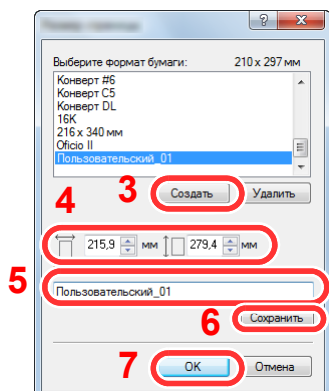

ПРИМЕЧАНИЕ

В случае загрузки открытки или конверта выберите [Карточки] или [Конверт] в меню "Тип материала для печати".

Экран настроек печати в драйвере принтера

Экран настроек печати драйвера принтера позволяет задать ряд настроек, связанных с печатью.

➔ Printer Driver User Guide

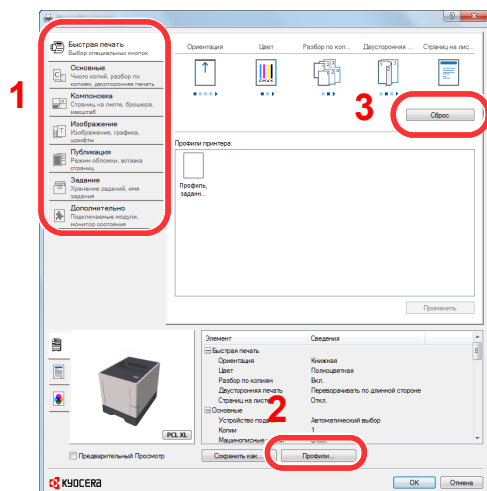

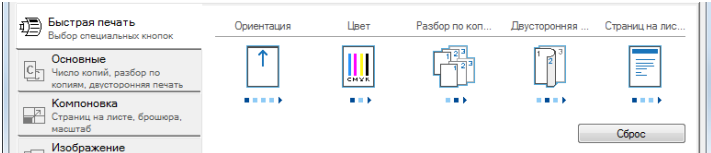
№	Описание
1	<p>Вкладка [Быстрая печать]</p> <p>Содержит значки, которые можно использовать для простой настройки часто используемых функций. При любом нажатии значка появляется изображение, напоминающее результаты печати, и применяются настройки.</p>  <p>Вкладка [Основные]</p> <p>В этой вкладке сгруппированы основные часто используемые функции. Вы можете использовать ее для конфигурации формата бумаги, пункта назначения и двусторонней печати.</p> <p>Вкладка [Компоновка]</p> <p>Данная вкладка позволяет настраивать параметры печати с различной компоновкой, включая печать брошюр, режим совмещения, печать плакатов и масштабирование.</p> <p>Вкладка [Изображение]</p> <p>Данная вкладка позволяет настраивать параметры, связанные с качеством результатов печати.</p> <p>Вкладка [Публикация]</p> <p>Данная вкладка позволяет создавать обложки и вставки для печатных заданий и помещать вставки между листами проекторной пленки.</p> <p>Вкладка [Задание]</p> <p>Данная вкладка позволяет настраивать параметры для сохранения данных печати с компьютера на аппарат. На аппарате можно сохранить регулярно используемые документы и другие данные для упрощения последующей печати. Поскольку сохраненные документы можно печатать непосредственно с аппарата, данная функция также удобна, если нужно распечатать документ, так чтобы его не видели другие лица.</p> <p>Вкладка [Дополнительно]</p> <p>Данная вкладка позволяет настраивать параметры добавления текстовых страниц или водяных знаков к данным печати.</p>
2	<p>[Профили]</p> <p>Настройки драйвера принтера можно сохранить в качестве профиля. Сохраненные профили можно вызвать в любой момент, таким образом они представляют собой удобный способ сохранения часто используемых настроек.</p>
3	<p>[Сброс]</p> <p>Щелкните, чтобы восстановить исходные значения настроек.</p>

Справка по драйверу принтера

Драйвер принтера содержит справку. Чтобы получить сведения о настройках печати, откройте экран настроек печати драйвера принтера и запустите справку, как описано ниже.

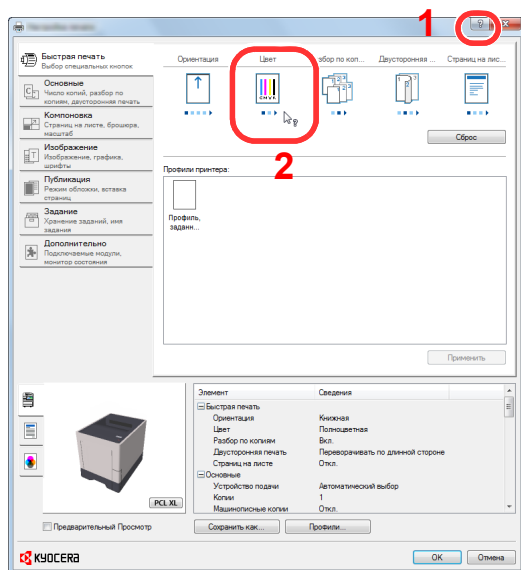

- 1 Нажмите кнопку [?] в правом верхнем углу экрана, затем щелкните элемент, о котором нужно получить информацию.
- 2 Щелкните элемент, о котором нужно получить информацию, и нажмите клавишу [F1] на клавиатуре.

Изменение настроек драйвера принтера по умолчанию (Windows 7)

Можно изменить настройки принтера драйвера по умолчанию. Выбирая часто используемые настройки, можно при печати пропускать некоторые шаги. По поводу настроек см.:

➔ Printer Driver User Guide

- 1 Нажмите кнопку [Пуск] в Windows и затем нажмите [Устройства и принтеры].
- 2 Щелкните правой кнопкой мыши по значку драйвера принтера аппарата и выберите меню [Свойства принтера] драйвера принтера.
- 3 Нажмите кнопку [Основная] на вкладке [Общие].
- 4 Выберите настройки по умолчанию и нажмите кнопку [ОК].

Отмена печати с компьютера

Для отмены задания печати, выполняемого с помощью драйвера принтера, до начала печати на принтере выполните следующие действия.



ПРИМЕЧАНИЕ

По поводу отмены печати с данного аппарата см.:

➔ [Отмена заданий \(стр. 5-3\)](#)

- 1 Дважды щелкните значок принтера () отображаемый на панели задач в правой нижней части рабочего стола Windows, чтобы открыть диалоговое окно принтера.
- 2 Щелкните файл, печать которого требуется отменить, и выберите [Отмена] в меню "Документ".

Печать с помощью AirPrint

AirPrint — это функция печати, входящая в качестве стандартной в iOS 4.2 и более поздние продукты, а также в Mac OS X 10.7 и более новые продукты.

Данная функция позволяет выполнять подключение к любому устройству с поддержкой AirPrint и осуществлять с него печать, не устанавливая драйвер принтера.

Чтобы аппарат можно было обнаружить при печати с помощью AirPrint, можно задать данные о местоположении аппарата в Command Center RX.

➔ **Command Center RX User Guide**



Печать посредством сервиса Google Cloud Print

Google Cloud Print — это служба печати, предоставляемая корпорацией Google, для использования которой драйвер принтера не требуется. С помощью данной службы пользователь, имеющий учетную запись Google, может осуществлять печать с аппарата, подключенного к сети Интернет.

Настройку аппарата можно выполнить в Command Center RX.

➔ [Command Center RX User Guide](#)

ПРИМЕЧАНИЕ

Для использования службы Google Cloud Print необходима учетная запись Google. При отсутствии учетной записи Google создайте ее.

Кроме того, необходимо заблаговременно зарегистрировать аппарат в службе Google Cloud Print. Регистрацию аппарата следует выполнить с помощью ПК, подключенного к той же сети.

Печать данных, сохраненных на принтере

При настройке параметров во вкладке **[Задание]** драйвера принтера и последующей печати задание печати сохраняется в ящике заданий (памяти), а саму печать можно выполнить с аппарата.

При использовании ящика заданий соблюдайте порядок действий, изложенный ниже.

Задание ящика заданий с компьютера и отправка задания печати. ([стр. 4-9](#))



Задание файла в поле с помощью панели управления и его печать.

Можно печатать документы из следующих ящиков:

- ➔ [Печать документов из ящика конфиденциальной печати \(стр. 4-10\)](#)
- ➔ [Печать документа из ящика сохраненных заданий \(стр. 4-12\)](#)
- ➔ [Печать документа из ящика быстрого копирования \(стр. 4-14\)](#)
- ➔ [Печать документа из ящика проверки и уточнения \(стр. 4-16\)](#)

Задание ящика заданий с компьютера и сохранение задания

Используйте описанную ниже процедуру для сохранения данных в ящике заданий.

- 1** В приложении щелкните меню **[Файл]** и выберите **[Печать]**. Откроется диалоговое окно "Печать".
- 2** Выберите аппарат из меню "Имя".
- 3** Нажмите кнопку **[Свойства]**. Откроется диалоговое окно "Свойства".
- 4** Выберите вкладку **[Задание]** и установите флажок **[Сохранение задания (e-MPS)]**, чтобы задать эту функцию.



ПРИМЕЧАНИЕ

- Для использования полей сохраненных заданий и быстрого копирования в аппарате должен быть установлен дополнительный диск SSD.
- Для получения подробной информации об использовании программного обеспечения драйвера принтера см.:

➔ **Printer Driver User Guide**

Печать документов из ящика конфиденциальной печати

В режиме конфиденциальной печати вы можете определить, чтобы задание не распечатывалось, пока вы не разрешите его печать с панели управления. При передаче задания из прикладного программного обеспечения, укажите 4-х значный цифровой код доступа в драйвере принтера. Задание включается на печать при помощи ввода кода доступа в панели управления, обеспечивая конфиденциальность задания на печать. Данные будут удалены после завершения задания печати или после выключения питания.

Возможны следующие операции:

- ➔ [Печать документов \(стр. 4-10\)](#)
- ➔ [Удаление документов \(стр. 4-11\)](#)

Печать документов

Выполните печать документов, сохраненных в ящике конфиденциальной печати. Процедура описана ниже.

1 Откройте экран.

- 1 Клавиша **[Меню]** > клавиша **[▲]** **[▼]** > **[ЯЩИК ЗАДАНИЙ]** > клавиша **[▶]** > клавиша **[▲]** **[▼]** > **[ЛИЧНАЯ/СОХР.]** > клавиша **[ОК]**
- 2 Выберите автора документа и нажмите клавишу **[ОК]**.

2 Напечатайте документ.

- 1 Выберите документ для печати.
[ВСЕ ФАЙЛЫ] > клавиша **[▲]** **[▼]** > клавиша **[ОК]**
Для применения данной процедуры ко всем документам в задании конфиденциальной печати / сохраненном задании выберите **[ВСЕ ФАЙЛЫ]**.
- 2 Укажите нужное количество копий для печати и нажмите клавишу **[ОК]**.
Начнется печать.
После окончания печати задание конфиденциальной печати / сохраненное задание автоматически удаляется.



ПРИМЕЧАНИЕ

- Если документ защищен кодом доступа, откроется экран ввода пароля. Введите пароль с помощью клавиш со стрелками и нажмите клавишу **[ОК]**.
- Если выбран параметр **[ВСЕ ФАЙЛЫ]**, и код доступа не соответствует ни одному документу, и, кроме того, нет документов без кодов доступа, появится сообщение "ОШИБКА ID".
- В случае выбора **[ВСЕ ФАЙЛЫ]** нажмите клавишу **[▲]** после отображения сообщения "Копии ---", чтобы задать количество копий.

Удаление документов

Удалите документы, сохраненные в ящике конфиденциальной печати. Процедура описана ниже.

1 Откройте экран.

- 1 Клавиша [Меню] > клавиша [▲] [▼] > [ЯЩИК ЗАДАНИЙ] > клавиша [▶] > клавиша [▲] [▼] > [ЛИЧНАЯ/СОХР.] > клавиша [ОК]
- 2 Выберите автора документа и нажмите клавишу [ОК].

2 Удалите документ.

- 1 Выберите документ, который нужно удалить.
[ВСЕ ФАЙЛЫ] > клавиша [▲] [▼] > клавиша [ОК]
Для применения данной процедуры ко всем документам в задании конфиденциальной печати / сохраненном задании выберите [ВСЕ ФАЙЛЫ].
- 2 Отобразится [УДАЛЕНИЕ].
Если нажать клавишу [▼], когда отображается сообщение "Копии", отобразится [УДАЛЕНИЕ].
- 3 Нажмите клавишу [ОК].
Документ будет удален.



ПРИМЕЧАНИЕ

- Если документ защищен кодом доступа, откроется экран ввода пароля. Введите пароль с помощью клавиш со стрелками и нажмите клавишу [ОК].
- Если выбран параметр [ВСЕ ФАЙЛЫ], и код доступа не соответствует ни одному документу, и, кроме того, нет документов без кодов доступа, появится сообщение "ОШИБКА ID".

Печать документа из ящика сохраненных заданий

При использовании функции сохраненного задания отправленные из приложения данные печати сохраняются в аппарате. При необходимости можно задать код доступа. Если такой код задан, введите его для выполнения печати. Данные печати будут сохранены в ящике сохраненных заданий после выполнения печати. Это позволит распечатывать те же данные печати неоднократно.

Возможны следующие операции:

- ➔ [Печать документов \(стр. 4-12\)](#)
- ➔ [Удаление документов \(стр. 4-13\)](#)

Печать документов

Выполните печать документов, сохраненных в ящике сохраненных заданий. Процедура описана ниже.

1 Откройте экран.

- 1 Клавиша [Меню] > клавиша [▲] [▼] > [ЯЩИК ЗАДАНИЙ] > клавиша [▶] > клавиша [▲] [▼] > [ЛИЧНАЯ/СОХР.] > Клавиша [ОК]
- 2 Выберите автора документа и нажмите клавишу [ОК].

2 Напечатайте документ.

- 1 Выберите документ для печати.
[ВСЕ ФАЙЛЫ] > клавиша [▲] [▼] > клавиша [ОК]
Для применения данной процедуры ко всем документам в задании конфиденциальной печати / сохраненном задании выберите [ВСЕ ФАЙЛЫ].
- 2 Укажите нужное количество копий для печати и нажмите клавишу [ОК].
Начнется печать.

ПРИМЕЧАНИЕ

- Если документ защищен кодом доступа, откроется экран ввода пароля. Введите пароль с помощью клавиш со стрелками и нажмите клавишу [ОК].
- Если выбран параметр [ВСЕ ФАЙЛЫ], и код доступа не соответствует ни одному документу, и, кроме того, нет документов без кодов доступа, появится сообщение "ОШИБКА ID".
- В случае выбора [ВСЕ ФАЙЛЫ] нажмите клавишу [▲] после отображения сообщения "Копии ---", чтобы задать количество копий.

Удаление документов

Удалите документы, сохраненные в ящике сохраненных заданий. Процедура описана ниже.

1 Откройте экран.

- 1 Клавиша [Меню] > клавиша [▲] [▼] > [ЯЩИК ЗАДАНИЙ] > клавиша [▶] > клавиша [▲] [▼] > [ЛИЧНАЯ/СОХР.] > Клавиша [ОК]
- 2 Выберите автора документа и нажмите клавишу [ОК].

2 Напечатайте и удалите документ.

- 1 Выберите документ, который нужно удалить.
[ВСЕ ФАЙЛЫ] > клавиша [▲] [▼] > клавиша [ОК]
Для применения данной процедуры ко всем документам в задании конфиденциальной печати / сохраненном задании выберите [ВСЕ ФАЙЛЫ].
- 2 Отобразится [УДАЛЕНИЕ].
Если нажать клавишу [▼], когда отображается сообщение "Копии", отобразится [УДАЛЕНИЕ].
- 3 Нажмите клавишу [ОК].
Документ будет удален.



ПРИМЕЧАНИЕ

- Если документ защищен кодом доступа, откроется экран ввода пароля. Введите пароль с помощью клавиш со стрелками и нажмите клавишу [ОК].
- Если выбран параметр [ВСЕ ФАЙЛЫ], и код доступа не соответствует ни одному документу, и, кроме того, нет документов без кодов доступа, появится сообщение "ОШИБКА ID".

Печать документа из ящика быстрого копирования

Функция "Быстрая копия" облегчает дополнительную печать уже распечатанных документов. Активация быстрого копирования и печать документа с использованием драйвера принтера позволяют печатать данные, хранящиеся в ящике заданий быстрого копирования. Если нужны дополнительные копии, можно допечатать необходимое количество копий, используя панель управления. По умолчанию может быть сохранено до 32 документов. При отключении питания все сохраненные задания будут удалены.

ПРИМЕЧАНИЕ

- Когда количество заданий достигнет предела, новое задание будет записано вместо самого старого.
- Для обеспечения свободного места в ящике можно задать максимальное количество сохраненных заданий.

➔ [БЫСТРОЕ КОПИР. \(стр. 4-18\)](#)

Возможны следующие операции:

➔ [Печать документов \(стр. 4-14\)](#)

➔ [Удаление документов \(стр. 4-15\)](#)

Печать документов

Можно печатать документы, сохраненные в ящике быстрого копирования. Процедура описана ниже.

1 Откройте экран.

- 1 Клавиша [Меню] > клавиша [▲] [▼] > [ЯЩИК ЗАДАНИЙ] > клавиша [▶] > клавиша [▲] [▼] > [БЫСТРОЕ КОПИР.] > клавиша [ОК]
- 2 Выберите автора документа и нажмите клавишу [ОК].

2 Напечатайте документ.

- 1 Выберите документ для печати.
[ВСЕ ФАЙЛЫ] > клавиша [▲] [▼] > клавиша [ОК]
Для применения данной процедуры ко всем документам в задании быстрого копирования / проверки и удержания выберите [ВСЕ ФАЙЛЫ].
- 2 Укажите нужное количество копий для печати и нажмите клавишу [ОК].
Начнется печать.

ПРИМЕЧАНИЕ

В случае выбора [ВСЕ ФАЙЛЫ] нажмите клавишу [▲], чтобы задать количество копий. При использовании количества копий, заданного с помощью задания печати, выберите "Копии ---".

Удаление документов

Можно удалять документы, сохраненные в ящике быстрого копирования. Процедура описана ниже.

1 Откройте экран.

- 1 Клавиша [Меню] > клавиша [▲] [▼] > [ЯЩИК ЗАДАНИЙ] > клавиша [▶] > клавиша [▲] [▼] > [БЫСТРОЕ КОПИР.] > клавиша [ОК]
- 2 Выберите автора документа и нажмите клавишу [ОК].

2 Удалите документ.

- 1 Выберите документ, который нужно удалить.
[ВСЕ ФАЙЛЫ] > клавиша [▲] [▼] > клавиша [ОК]
Для применения данной процедуры ко всем документам в задании быстрого копирования / проверки и удержания выберите [ВСЕ ФАЙЛЫ].
- 2 Отобразится [УДАЛЕНИЕ].
Если нажать клавишу [▼], когда отображается сообщение "Копии", отобразится [УДАЛЕНИЕ].
- 3 Нажмите клавишу [ОК].
Документ будет удален.

Печать документа из ящика проверки и уточнения

Режим "Пробная до уточнения" выполняет только однократную пробную печать составного задания и задерживает печать оставшихся копий. Печать составного задания на печать в режиме "Пробная до уточнения" с использованием драйвера принтера позволяет печатать только одну копию, в то время как данные документа находятся в ящике заданий. Для продолжения печати оставшихся копий используйте панель управления. Вы можете изменить количество выводимых на печать копий.

Возможны следующие операции:

- ➔ [Печать документов \(стр. 4-16\)](#)
- ➔ [Удаление документов \(стр. 4-17\)](#)

Печать документов

Можно печатать документы, сохраненные в ящике проверки и уточнения. Процедура описана ниже.

1 Откройте экран.

- 1 Клавиша [Меню] > клавиша [▲] [▼] > [ЯЩИК ЗАДАНИЙ] > клавиша [▶] > клавиша [▲] [▼] > [БЫСТРОЕ КОПИР.] > клавиша [ОК]
- 2 Выберите автора документа и нажмите клавишу [ОК].

2 Напечатайте документ.

- 1 Выберите документ для печати.
[ВСЕ ФАЙЛЫ] > клавиша [▲] [▼] > клавиша [ОК]
Для применения данной процедуры ко всем документам в задании быстрого копирования / проверки и удержания выберите [ВСЕ ФАЙЛЫ].
- 2 Укажите нужное количество копий для печати и нажмите клавишу [ОК].
Начнется печать.



ПРИМЕЧАНИЕ

В случае выбора [ВСЕ ФАЙЛЫ] нажмите клавишу [▲], чтобы задать количество копий. При использовании количества копий, заданного с помощью задания печати, выберите "Копии ---".

Удаление документов

Можно удалять документы, сохраненные в ящике проверки и уточнения. Процедура описана ниже.

1 Откройте экран.

- 1 Клавиша [Меню] > клавиша [▲] [▼] > [ЯЩИК ЗАДАНИЙ] > клавиша [▶] > клавиша [▲] [▼] > [БЫСТРОЕ КОПИР.] > клавиша [ОК]
- 2 Выберите автора документа и нажмите клавишу [ОК].

2 Удалите документ.

- 1 Выберите документ, который нужно удалить.
[ВСЕ ФАЙЛЫ] > клавиша [▲] [▼] > клавиша [ОК]
Для применения данной процедуры ко всем документам в задании быстрого копирования / проверки и удержания выберите [ВСЕ ФАЙЛЫ].
- 2 Отобразится [УДАЛЕНИЕ].
Если нажать клавишу [▼], когда отображается сообщение "Копии", отобразится [УДАЛЕНИЕ].
- 3 Нажмите клавишу [ОК].
Документ будет удален.

Настройка ящика заданий



Настройка параметров ящика заданий.

1 Откройте экран.

Клавиша [Меню] > клавиша [▲] [▼] > [ЯЩИК ЗАДАНИЙ] > клавиша [▶] > клавиша [▲] [▼] > [КОНФИГУРАЦИЯ ЯЩИКА ЗАДАНИЙ] > клавиша [▶]

2 Настройте параметры.

Доступные настройки показаны ниже.

Параметр	Описание
БЫСТРОЕ КОПИР.	<p>Для обеспечения свободного места в ящике можно задать максимальное количество сохраненных заданий.</p> <p>Значение: число от 0 до 300</p> <p> ПРИМЕЧАНИЕ</p> <p>Если задано 0, использование функции быстрого копирования невозможно.</p>
УДАЛЕНИЕ	<p>Данный параметр определяет автоматическое удаление документов, например конфиденциальной печати, быстрого копирования или проверки и удержания, временно сохраненных в ящике заданий, после хранения в течение заданного времени.</p> <p>Значения: Откл., 1 час, 4 часа, 1 день, 1 неделя</p> <p> ПРИМЕЧАНИЕ</p> <p>Данная функция действует для документов, сохраненных после задания функции. Независимо от настройки данной функции временные документы удаляются при выключении питания с помощью главного выключателя питания.</p>
Носители информ.	<p>Выберите носитель информации, который будет использоваться.</p> <p>Значения: SSD, Карта SD</p> <p> ПРИМЕЧАНИЕ</p> <p>Данный параметр не отображается, если не установлен дополнительный диск SSD или карта SD.</p>

Status Monitor

Status Monitor контролирует состояние принтера и обеспечивает функцию текущей отчетности.

ПРИМЕЧАНИЕ

При активации Status Monitor выберите один из приведенных ниже статусов.

- Установлен драйвер KX DRIVER.
- В разделе "БЕЗОПАСНОСТЬ" либо для [Enhanced WSD], либо для [EnhancedWSD(SSL)] установлено [Вкл.].

➔ [Безопасность \(стр. 7-19\)](#)

Доступ к Status Monitor

Status Monitor запускается в начале печати.

Выход из Status Monitor

Используйте любой из двух перечисленных ниже методов для выхода из Status Monitor.

- Выход вручную:
Щелкните значок настроек и выберите Выход в меню для выхода из Status Monitor.
- Автоматический выход:
Status Monitor автоматически закрывается через 7 минут, если он не используется.

Отображение информации в Status Monitor

Ниже приведен порядок отображения информации в Status Monitor.

Быстрый просмотр состояния

Состояние принтера отображается посредством пиктограмм. Для отображения подробной информации нужно нажать кнопку "Развернуть".

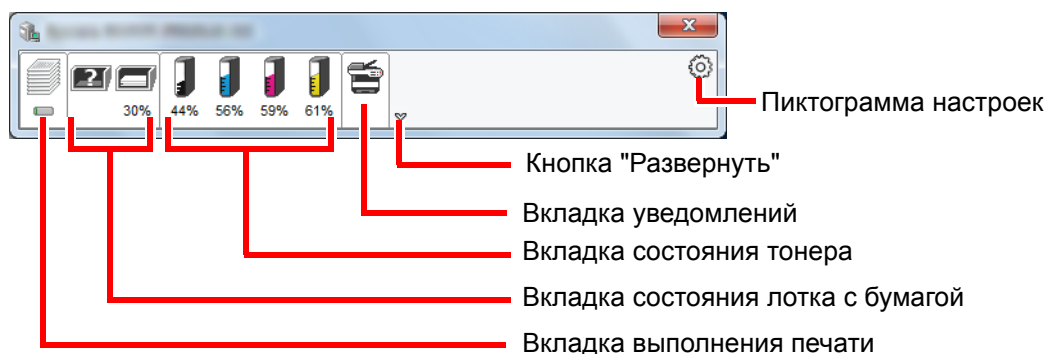

Для отображения подробной информации нужно перейти на вкладку соответствующей пиктограммы.

Вкладка выполнения печати

Отображается состояние заданий печати.

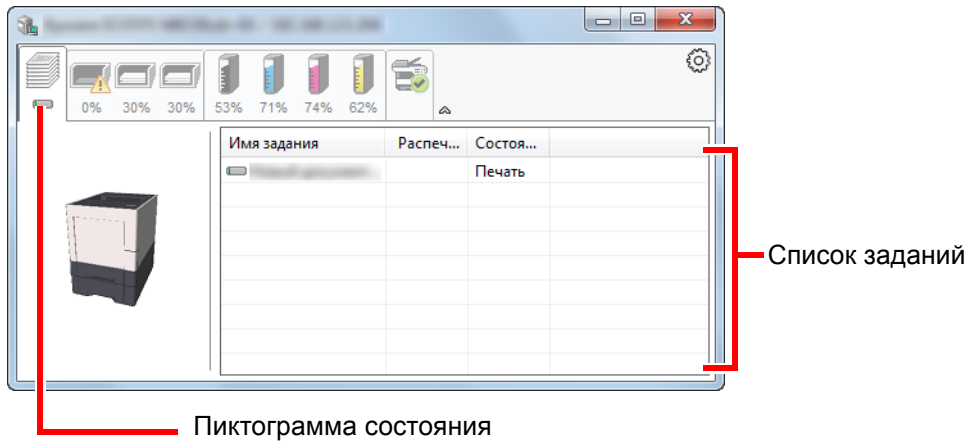

Из списка заданий выберите задание; отменить выполнение этого задания можно с помощью меню, отображаемого по щелчку правой кнопкой мыши.

Вкладка состояния лотка с бумагой

Отображается информация о бумаге в принтере и о количестве оставшейся бумаги.

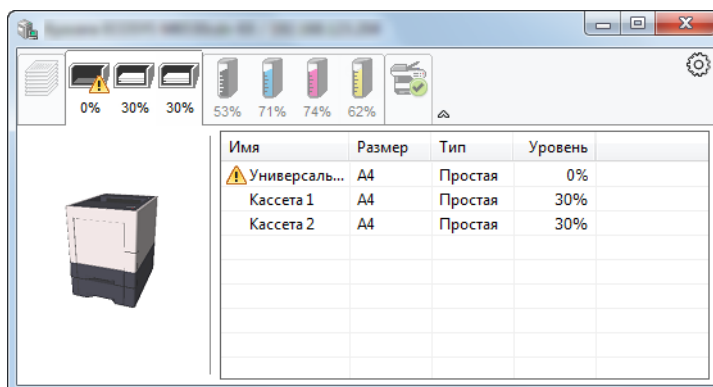

Вкладка состояния тонера

Отображается информация о количестве оставшегося тонера.

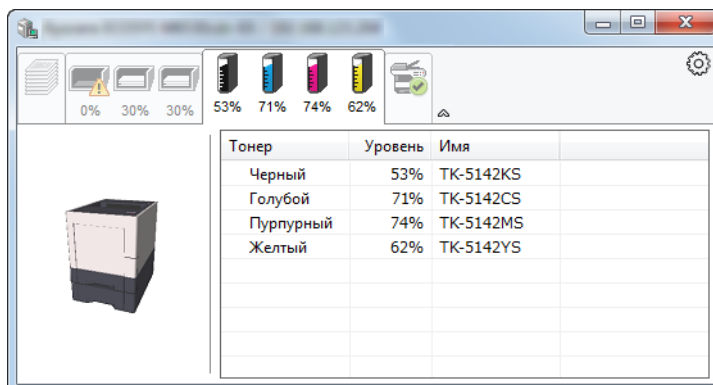

Вкладка уведомлений

В случае ошибки отображается уведомление, состоящее из 3-мерного изображения и сообщения.

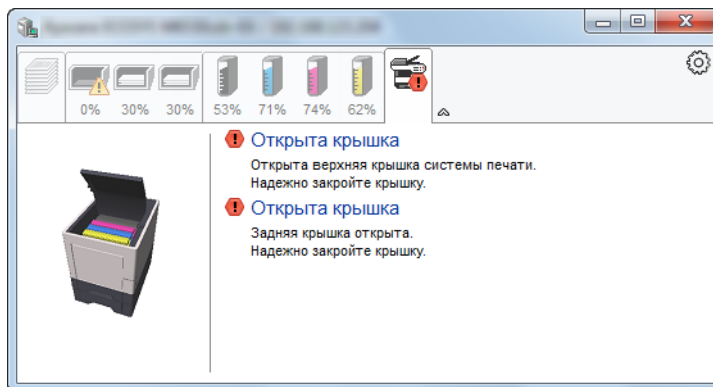

Контекстное меню в Status Monitor

Следующее меню отображается при щелчке по пиктограмме настроек.

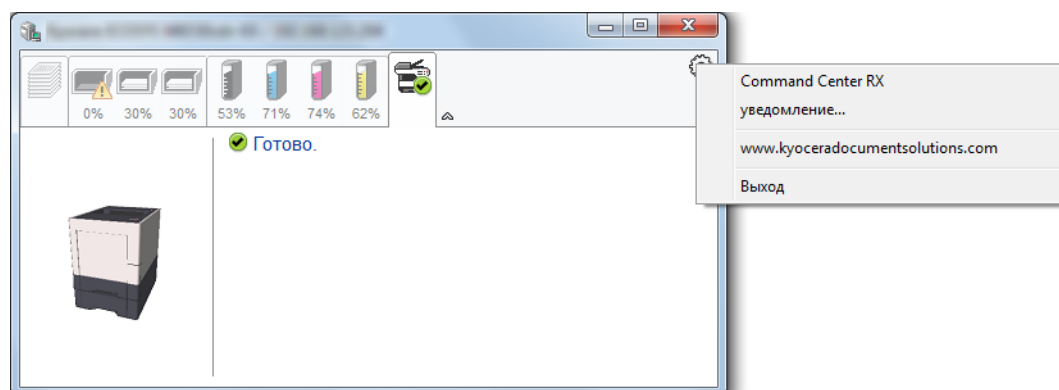

- **Command Center RX**
Если принтер подсоединен к сети TCP/IP и имеет собственный IP-адрес, используйте веб-браузер, чтобы получить доступ к Command Center RX для изменения или подтверждения настроек сети. При использовании USB-подключения указанное меню не отображается.
➔ **Command Center RX User Guide**
- **Уведомление...**
Настраивает отображение Status Monitor.
➔ [Настройки уведомлений Status Monitor \(стр. 4-22\)](#)
- **www.kyoceradocumentsolutions.com**
Используется для перехода на веб-сайт нашей компании.
- **Выход**
Закрывает Status Monitor.

Настройки уведомлений Status Monitor

Отображаются подробные сведения о списке событий и настройках Status Monitor.

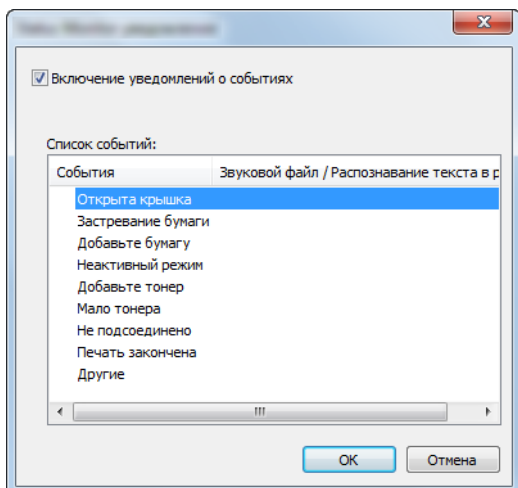

Выберите, следует ли подавать уведомление в случае возникновения ошибки в списке событий.

1 Выберите Включение уведомлений о событиях.

Если данная настройка выключена, Status Monitor запускаться не будет даже при выполнении печати.

2 Выберите событие для использования с функцией преобразования текста в речь в Доступные события.

3 Щелкните столбец Звуковой файл / Распознавание текста в речь.

Для уведомления о событии с помощью звукового файла выберите Просмотр (...).

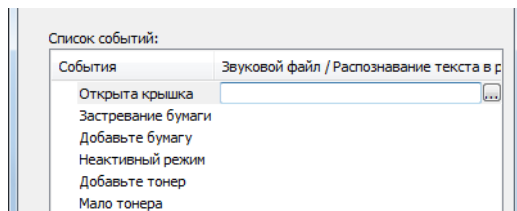

ПРИМЕЧАНИЕ

Доступным форматом файла является WAV.

При пользовательской настройке текста сообщений для разборчивого произношения с экрана введите соответствующий текст в текстовое поле.

5 Эксплуатация аппарата

В этой главе рассматриваются следующие темы.

Проверка серийного номера оборудования	5-2
Отмена заданий	5-3
Что такое ящик документов?	5-4
Использование пользовательского ящика	5-6
Создание нового пользовательского ящика	5-6
Редактирование и удаление пользовательского ящика	5-6
Сохранение документов	5-6
Печать документов	5-7
Редактирование документов	5-7
Удаление документов	5-8
Печать списков	5-9
Печать документов, сохраненных на съемном носителе USB	5-10
Извлечение съемного носителя USB	5-12

Проверка серийного номера оборудования

Серийный номер оборудования нанесен в месте, показанном на рисунке.

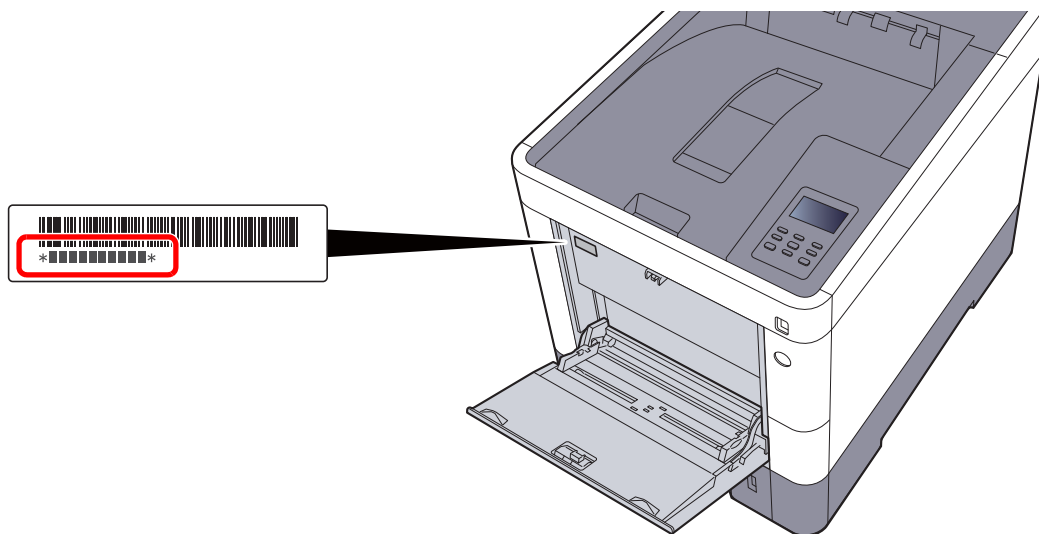

ПРИМЕЧАНИЕ

Серийный номер оборудования необходим при обращении к представителю сервисной службы. Следует проверить серийный номер перед тем, как обращаться к представителю сервисной службы.

Отмена заданий

Также задания можно отменить нажатием клавиши [Отмена].

1 Пока на дисплее принтера отображается "ОБРАБОТКА", нажмите клавишу [Отмена].

На дисплее сообщений появится символ "?", а после него — имя задания, обработка которого выполняется в данный момент.

2 Отмените задание.

Выберите задание, которое нужно отменить, и нажмите клавишу [ОК].

Задание отменено.

Что такое ящик документов?

Ящик документов содержит четыре типа ящиков, выполняющих следующие функции.

Предусмотрены ящики документов следующих типов:

Пользовательский ящик ([стр. 5-6](#))

Пользовательский ящик — это ящик, который можно создать внутри ящика документов и использовать для хранения данных с целью их дальнейшего использования. Вы можете создать или удалить пользовательский ящик, а также обрабатывать данные различными способами, как описано ниже:

➔ [Создание нового пользовательского ящика \(стр. 5-6\)](#)

[Сохранение документов \(стр. 5-6\)](#)

[Печать документов \(стр. 5-7\)](#)

[Редактирование документов \(стр. 5-7\)](#)

[Удаление документов \(стр. 5-8\)](#)

[Печать списков \(стр. 5-9\)](#)



ПРИМЕЧАНИЕ

Для использования пользовательского ящика в аппарате должен быть установлен дополнительный диск SSD.

Ящик заданий

Это поле предназначено для сохранения заданий, выполняемых с ПК.



ПРИМЕЧАНИЕ

• Вы можете настроить аппарат так, чтобы временные документы, находящиеся в ящике заданий, удалялись автоматически.

➔ [УДАЛЕНИЕ \(стр. 4-18\)](#)

• Для получения подробной информации о работе с ящиком заданий см.:

➔ [Печать данных, сохраненных на принтере \(стр. 4-9\)](#)

Ящик конфиденциальной печати / сохраненного задания ([стр. 4-10](#), [стр. 4-12](#))

В режиме конфиденциальной печати вы можете определить, чтобы задание не распечатывалось, пока вы не разрешите его печать с панели управления. При передаче задания из прикладного программного обеспечения, укажите 4-х значный цифровой код доступа в драйвере принтера. Задание включается на печать при помощи ввода кода доступа в панели управления, обеспечивая конфиденциальность задания на печать. Данные будут удалены после завершения задания печати или после выключения питания.

При использовании функции сохраненного задания отправленные из приложения данные печати сохраняются в аппарате. При необходимости можно задать код доступа. Если такой код задан, введите его для выполнения печати. Данные печати будут сохранены в ящике задания после выполнения печати. Это позволит распечатывать те же данные печати неоднократно.

Ящик быстрого копирования / проверки и уточнения ([стр. 4-14](#), [стр. 4-16](#))

Функция "Быстрая копия" облегчает дополнительную печать уже распечатанных документов. Активация функции быстрого копирования и печать документа с использованием драйвера принтера позволяют сохранять данные печати в ящике задания. Если нужны дополнительные копии, вы можете допечатать необходимое количество копий, используя панель управления. По умолчанию может быть сохранено до 32 документов. При отключении питания все сохраненные задания будут удалены.



ПРИМЕЧАНИЕ

Если вы попытаетесь сохранить документы, а их количество превышает максимальное, последние данные документов будут записаны поверх старых данных.

Режим "Пробная до уточнения" выполняет только однократную пробную печать составного задания и задерживает печать оставшихся копий. Печать составного задания на печать в режиме "Пробная до уточнения" с использованием драйвера принтера позволяет печатать только одну копию, в то время как данные документа находятся в ящике заданий. Для продолжения печати оставшихся копий используйте панель управления. Вы можете изменить количество выводимых на печать копий.

Ящик "Съемный носитель" ([стр. 5-10](#))

Для печати файла, сохраненного в формате PDF, можно подключить съемный носитель USB к порту USB аппарата. PDF-файлы можно распечатывать непосредственно со съемного носителя USB без компьютера.

Использование пользовательского ящика

Пользовательский ящик — это ящик, который можно создать внутри ящика документов и использовать для хранения данных с целью их дальнейшего использования. Вы можете создать или удалить пользовательский ящик, а также обрабатывать данные различными способами, как описано ниже:

- ➔ [Создание нового пользовательского ящика \(стр. 5-6\)](#)
- [Сохранение документов \(стр. 5-6\)](#)
- [Печать документов \(стр. 5-7\)](#)
- [Редактирование документов \(стр. 5-7\)](#)
- [Удаление документов \(стр. 5-8\)](#)
- [Печать списков \(стр. 5-9\)](#)



ПРИМЕЧАНИЕ

Операции с пользовательским ящиком, выполняемые с панели управления, также можно выполнять с помощью Command Center RX.

- ➔ **Command Center RX User Guide**

Создание нового пользовательского ящика

Пользовательские ящики можно создавать в Command Center RX.

- ➔ **Command Center RX User Guide**

Редактирование и удаление пользовательского ящика

Чтобы изменить или удалить пользовательский ящик, используйте Command Center RX.

- ➔ **Command Center RX User Guide**

Сохранение документов

В пользовательском ящике сохраняются данные печати, которые были отправлены с ПК. Порядок выполнения печати с ПК см. в:

- ➔ **Printer Driver User Guide**

Печать документов

Ниже объясняется процедура печати документов из пользовательского ящика.

1 Откройте экран.

- 1 Клавиша [Меню] > клавиша [▲] [▼] > [ПОЛЬЗОВАТ. ЯЩИК] > клавиша [▶] > клавиша [▲] [▼] > [ВЫБОР ЯЩИКА] > Клавиша [ОК]
- 2 Выберите ящик, содержащий документ, который нужно распечатать, и нажмите клавишу [ОК].
- 3 Нажмите клавишу [▶].



ПРИМЕЧАНИЕ

Если пользовательский ящик защищен паролем, введите правильный пароль.

2 Напечатайте документ.

- 1 Выберите документ, который нужно напечатать, и нажмите клавишу [ОК].
Чтобы напечатать все документы, выберите [ПЕЧАТЬ ВСЕХ ФАЙЛОВ] и нажмите клавишу [ОК].
- 2 Укажите качество печати и нажмите клавишу [ОК].
В качестве количества копий можно выбрать число от 001 до 999.
- 3 Выберите нужное устройство подачи бумаги и нажмите клавишу [ОК].
- 4 Настройте тихий режим.
Клавиша [▲] [▼] > [Откл.] или [Вкл.] > клавиша [ОК]
➔ [Тихий режим \(стр. 6-3\)](#)
- 5 Задайте удаление после печати.
Клавиша [▲] [▼] > [Откл.] или [Вкл.] > клавиша [ОК]
Если выбрано [Вкл.], после завершения печати документ автоматически удаляется из ящика.
➔ [Удалить после печати \(стр. 6-3\)](#)
Начинается печать выбранных документов.

Редактирование документов

Для редактирования документа, сохраненного в пользовательском ящике, используйте Command Center RX.

➔ [Command Center RX User Guide](#)

Удаление документов

Ниже объясняется процедура удаления документов из пользовательского ящика.

1 Откройте экран.

- 1 Клавиша [Меню] > клавиша [▲] [▼] > [ПОЛЬЗОВАТ. ЯЩИК] > клавиша [▶] > клавиша [▲] [▼] > [ВЫБОР ЯЩИКА] > Клавиша [ОК]
- 2 Выберите ящик, содержащий документ, который нужно удалить и нажмите клавишу [ОК].
- 3 Нажмите клавишу [▶].



ПРИМЕЧАНИЕ

Если пользовательский ящик защищен паролем, введите правильный пароль.

2 Удалите документ.

- 1 Выберите документ, который нужно удалить > клавиша [ОК]
Нажмите клавишу [ОК] для завершения выбора.
Чтобы удалить все документы, выберите [УДАЛИТЬ ВСЕ ФАЙЛЫ] > клавиша [ОК].
- 2 Клавиша [▲] [▼] > [УДАЛЕНИЕ] > клавиша [ОК]
Документ будет удален.



ПРИМЕЧАНИЕ

Если нажать [▼], когда отображается "Копии 001", или [▲] когда отображается "Копии 999", появится сообщение [УДАЛЕНИЕ].

Печать списков

Печать списка файлов

Можно напечатать список документов в выбранном пользовательском ящике. Используйте описанную ниже процедуру для печати списка файлов.

1 Откройте экран.

- 1 Клавиша [Меню] > клавиша [▲] [▼] > [ПОЛЬЗОВАТ. ЯЩИК] > клавиша [▶] > клавиша [▲] [▼] > [ВЫБОР ЯЩИКА] > клавиша [ОК]
- 2 Выберите список документов, который нужно напечатать, и нажмите клавишу [ОК].
- 3 Нажмите клавишу [▶].



ПРИМЕЧАНИЕ

Если пользовательский ящик защищен паролем, введите правильный пароль.

2 Напечатайте список файлов.

Клавиша [▲] [▼] > [ПЕЧАТЬ СПИСКА ФАЙЛОВ] > клавиша [ОК] > клавиша [ОК]

Можно напечатать список документов в выбранном пользовательском ящике.

Печать списка ящиков

Можно напечатать список пользовательских ящиков. Используйте описанную ниже процедуру для печати списка ящиков.

1 Откройте экран.

Клавиша [Меню] > клавиша [▲] [▼] > [ПОЛЬЗОВАТ. ЯЩИК] > клавиша [▶]

2 Напечатайте список ящиков.

Клавиша [▲] [▼] > [ПЕЧАТЬ СПИСКА ЯЩИКОВ] > клавиша [ОК] > клавиша [ОК]

Можно напечатать список пользовательских ящиков.

Печать документов, сохраненных на съемном носителе USB

Вставьте съемный носитель USB непосредственно в аппарат. Это поможет быстро и легко распечатать файлы, сохраненные на съемном носителе USB, без использования компьютера.

Можно распечатывать следующие типы файлов:

- файл PDF (версия 1.7 или старше);
 - файл TIFF (формат TIFF V6/TTN2);
 - файл JPEG;
 - файл XPS;
 - Файл OpenXPS.
- файлы PDF для печати должны иметь расширение (.pdf).
 - Файлы для печати должны храниться в папках не ниже 3 уровня вложения, включая корневую папку.
 - Вставьте съемный носитель USB в предназначенное для него гнездо.

1 Вставьте съемный носитель USB.

Вставьте съемный носитель USB в гнездо памяти USB.

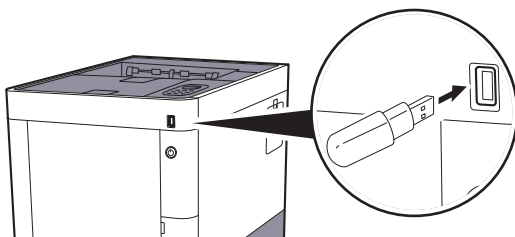

Печать документа.

1 Откройте экран.

Клавиша [Меню] > клавиша [▲] [▼] > [ПАМЯТЬ USB] > клавиша [▶]

2 Напечатайте документ.

1 Клавиша [▲] [▼] > [ПЕЧАТЬ ФАЙЛА] > клавиша [ОК] > клавиша [ОК]

2 Выберите документ и нажмите клавишу [ОК].

3 Нажмите клавишу [ОК].

4 Укажите качество печати и нажмите клавишу [ОК].

В качестве количества копий можно выбрать число от 001 до 999.

5 Выберите нужное устройство подачи бумаги и нажмите клавишу [ОК].

6 Настройте тихий режим.

Клавиша [▲] [▼] > [Откл.] или [Вкл.] > клавиша [ОК]

➔ [Тихий режим \(стр. 6-3\)](#)

Начинается печать выбранного файла.

Печать списка файлов

1 Откройте экран.

Клавиша [Меню] > клавиша [▲] [▼] > [ПАМЯТЬ USB] > клавиша [▶]

2 Напечатайте список файлов.

Клавиша [▲] [▼] > [ПЕЧАТЬ СПИСКА ФАЙЛОВ] > клавиша [OK] > клавиша [OK]

Можно напечатать список файлов на съемном носителе USB.

Извлечение съемного носителя USB

Для извлечения съемного носителя USB выполните следующие шаги.

 **ВАЖНО**

Во избежание повреждения данных или съемного носителя USB обязательно следуйте правильной процедуре.

1 Откройте экран.

Клавиша [Меню] > клавиша [▲] [▼] > [ПАМЯТЬ USB] > клавиша [▶]

2 Выберите [УДАЛИТЬ УСТР.].

Клавиша [▲] [▼] > [УДАЛИТЬ УСТР.] > клавиша [ОК] > клавиша [ОК]

3 Процедура извлечения модуля памяти USB из аппарата.

6 Использование различных функций

В этой главе рассматриваются следующие темы.

Доступные функции аппарата	6-2
Функции	6-3
Тихий режим	6-3
Удалить после печати	6-3

Доступные функции аппарата

Описание каждой функции см. в приведенной ниже таблице.

Функции	Описание	Страница для справки
Тихий режим	Снижение скорости печати для обеспечения бесшумной работы.	стр. 6-3
Удал. после печ.	Автоматическое удаление документа из ящика после завершения печати.	стр. 6-3

Функции

Тихий режим

Снижение скорости печати для обеспечения бесшумной работы.

Выбирайте этот режим, если шум во время работы причиняет дискомфорт.

Можно задать тихий режим отдельно для каждой функции.

(Значение: [Откл.] / [Вкл.]



ПРИМЕЧАНИЕ

- В тихом режиме скорость обработки данных снижается по сравнению с обычным режимом работы.
- Данную функцию невозможно использовать, если для параметра "Указать для каждого задания" установлено значение **[Запретить]**.

➔ [Каждая задача \(стр. 7-23\)](#)

Удалить после печати

Автоматическое удаление документа из ящика после завершения печати.

(Значение: [Откл.] / [Вкл.]

7 Настройка и регистрация (Системное меню)

В этой главе рассматриваются следующие темы.

Системное меню	7-2
Параметры меню	7-3
Печать отчета	7-4
Настр. бумаги	7-6
Парам. печати	7-9
Общие параметры	7-11
Польз/Учет задан	7-15
Сеть	7-16
Опциональн. сеть	7-18
Безопасность	7-19
Дополнит.функция	7-23
Администратор	7-23
НАСТРОЙКА/ОБСЛУЖИВАНИЕ	7-23
Состояние сети	7-24
Состояние доп. сети	7-24

Системное меню

Настройка параметров, связанных с общей работой аппарата.

Для отображения параметров на дисплее сообщений нажмите клавишу **[Меню]**. Затем выберите один из показанных параметров.

➔ [Метод работы \(стр. 2-10\)](#)



ПРИМЕЧАНИЕ

Чтобы внести изменения параметров, для которых требуются права администратора, необходимо войти в систему с правами администратора.

Заводские настройки по умолчанию для идентификатора и пароля администратора приведены ниже.

Идент. админ.: 3000

Пароль админ.: 3000

См. [Параметры меню](#) на следующей странице и выполните необходимые настройки.

Параметры меню

В данном разделе описаны функции, которые можно настроить через меню. Для настройки параметров выберите пункт в системном меню, а затем выберите нужный параметр. Описание каждой функции см. в приведенной ниже таблице.

Параметр	Описание	Страница для справки
Печать отчета	Настройка параметров для печати отчетов и журналов.	стр. 7-4
Счетчик	Данный счетчик подсчитывает количество напечатанных страниц.	стр. 2-30
Настр. бумаги	Настройка параметров для бумаги.	стр. 7-6
Парам. печати	Настройка параметров для печати.	стр. 7-9
ЯЗЫК СООБЩЕНИЯ	Выберите язык для дисплея сообщений.	стр. 7-11
Сигнал	Задайте настройки звукового сигнала во время работы аппарата.	стр. 7-11
Обработка ошибок	Выберите, нужно ли отменять задание в случае ошибки или продолжать выполнение.	стр. 7-11
Нет цв. тонера	Выберите, следует ли запретить печать или же использовать настройку черно-белой печати, если цветной тонер закончился.	стр. 7-12
Сигн.уров.тонера	Задайте количество оставшегося тонера, при котором администратор будет уведомлен о низком уровне тонера и необходимости заказа тонера.	стр. 7-12
SSD	Форматирование дополнительного диска SSD.	стр. 7-12
Карта SD	Форматирование дополнительной карты памяти SD/SDHC.	стр. 7-12
Отоб. сост/журн.	Задайте способ отображения состояния/журнала.	стр. 7-13
Установка даты	Настройте параметры, относящиеся к дате и времени.	стр. 7-13
ТАЙМЕР	Настройте параметры, относящиеся ко времени.	стр. 7-14
РЕЖ. RAM ДИСКА	Позволяет создавать RAM диск и задавать его объем.	стр. 7-15
Польз/Учет задан	Настройка параметров, связанных с управлением аппаратом. Реквизиты польз.: ➔ Общие сведения об управлении реквизитами пользователей (стр. 8-2) Учет заданий: ➔ Общие сведения об учете заданий (стр. 8-6)	—
Сеть	Настройка системных параметров аппарата.	стр. 7-16
Опциональн. сеть	Настройте параметры дополнительного комплекта сетевого интерфейса или комплекта беспроводного сетевого интерфейса.	стр. 7-18
Безопасность	Можно задать функции безопасности для обеспечения защиты работы принтера и данных печати.	стр. 7-19
БЛОКИР.ИНТЕРФ.	Позволяет защитить аппарат путем блокировки интерфейса с внешними устройствами, например с хостами USB или дополнительными интерфейсами.	стр. 7-21
Уровень защиты	Настройка "Уровень защиты" является параметром меню, используемым преимущественно обслуживающим персоналом при выполнении технического обслуживания. Клиентам нет необходимости использовать данное меню.	—

Параметр	Описание	Страница для справки
ПЕРЕЗАПУСК ПРИНТЕРА	Перезапуск процессора без выключения питания с помощью выключателя питания. Используйте данную функцию только для борьбы с нестабильной работой аппарата. (Аналогично перезапуску компьютера.)	стр. 7-23
Защита данных	Настройка параметров для данных, сохраненных в памяти аппарата.	стр. 7-22
Дополнит.функция	Можно использовать дополнительные приложения, установленные на данном аппарате.	стр. 7-23
Администратор	Параметр "Администратор" служит для идентификации пользователя, который может использовать принтер и управлять другими пользователями.	стр. 7-23
НАСТРОЙКА/ ОБСЛУЖИВАНИЕ	Регулирование качества печати и проведение технического обслуживания аппарата.	стр. 7-23
Состояние сети	Отображается состояние сетевого подключения.	стр. 7-24
Состояние доп. сети	Отображается состояние подключения дополнительного комплекта сетевого интерфейса.	стр. 7-24





Печать отчета

Печать отчетов для проверки параметров и состояния аппарата.

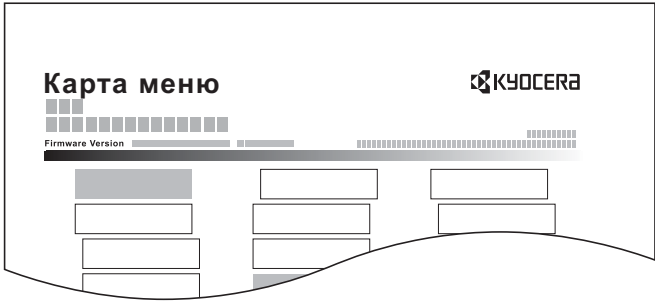
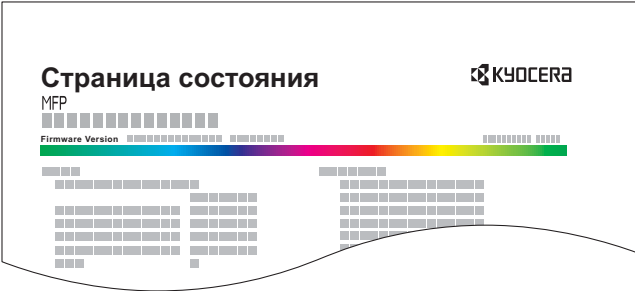
Также можно настроить параметры по умолчанию для печати отчетов о результатах.

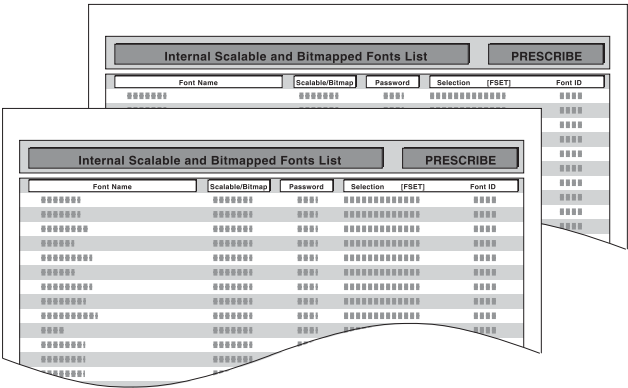
Клавиша [**Меню**] > клавиша [**▲**] [**▼**] > [**Печать отчета**] > клавиша [**▶**]

Параметр	Описание
ПЕЧАТЬ СТРУКТУРЫ МЕНЮ	<p>Печать карты меню для проверки настроек аппарата.</p> 
ПЕЧАТЬ СТРАНИЦЫ СОСТОЯНИЯ	<p>Печать страницы состояния, позволяющая проверить информацию, в том числе текущие параметры, доступную память и установленное дополнительное оборудование.</p> 

Параметр	Описание
<p>ПЕЧАТЬ СПИСКА ШРИФТОВ</p>	<p>Печать списка шрифтов, позволяющая проверить образцы шрифтов, установленных в аппарате.</p> 
<p>ПЕЧАТЬ ОГЛАВЛ. RAM ДИСКА</p>	<p>Можно напечатать список файлов на диске RAM.</p> <p> ПРИМЕЧАНИЕ</p> <p>Данный параметр отображается, если для [РЕЖ. RAM ДИСКА] установлено [Вкл.].</p>
<p>Печать SSD Список файлов</p>	<p>Можно напечатать список файлов на диске SSD.</p> <p> ПРИМЕЧАНИЕ</p> <p>Отображается при установленном дополнительном диске SSD.</p>
<p>Печать SD-карты Список файлов</p>	<p>Можно напечатать список файлов на карте SD.</p> <p> ПРИМЕЧАНИЕ</p> <p>Отображается при установленной дополнительной карте SD.</p>

Настр. бумаги

Клавиша [Меню] > клавиша [▲] [▼] > [ПАРАМ. БУМАГИ] > клавиша [▶]

Настройка параметров для бумаги.

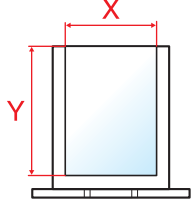
Параметр	Описание
РАЗМ.УН.ЛОТКА	<p>Выберите формат бумаги, который будет использоваться в универсальном лотке.</p> <p>Значения: Конверт Monarch, Конверт #10, Конверт DL, Конверт C5, Executive, Letter, Legal, A4, B5, A5, A6, B6, Конверт #9, Конверт #6, ISO B5, Пользов., Nagaki (карточки), OufukuNagaki (возвратная открытка), Oficio II, 216 × 340 мм, 16K, Statement, Folio, Youkei 2, Youkei 4</p>
ТИП УНИВ.ЛОТКА^{*1}	<p>Выберите тип носителя для бумаги, которая будет использоваться в универсальном лотке.</p> <p>Значения: ОБЫЧНАЯ (60–105 г/м²), ПЛЕНКА, ПРЕДВ.ОТПЕЧ., ЭТИКЕТКИ, ВЫС.-СОРТ., ПЕРЕРАБ., КАЛЬКА (60–105 г/м²), ЧЕРНОВАЯ, БЛАНК, ЦВЕТНАЯ, ПЕРФОР., КОНВЕРТ, КАРТОЧКИ, МЕЛОВАННАЯ, ПЛОТНАЯ (106–220 г/м²), ВЫСОКОКАЧ., Пользов. 1–8</p>
РАЗМ.КАССЕТЫ 1 (до 4)^{*2}	<p>Выберите формат бумаги, который будет использоваться в кассетах 1–4.</p> <p>Значения</p> <p>Кассета 1: Executive, Letter, Legal, A4, B5, A5, A6, B6, ISO B5, Пользов., Oficio II, 216 × 340 мм, 16K, Statement, Folio</p> <p>Кассета 2–4: Конверт Monarch, Конверт #10, Конверт DL, Конверт C5, Executive, Letter, Legal, A4, B5, A5, B6, Конверт #9, Конверт #6, ISO B5, Пользов., Oficio II, 216 × 340 мм, 16K, Statement, Folio, Youkei 2, Youkei 4</p> <p>Зарегистрируйте пользовательские форматы, используемые в кассетах 1–4, в случае их выбора.</p> <p>Значения</p> <p>Кассета 1:</p> <p>Метрические X: от 105 до 216 мм (с шагом 1 мм) Y: от 148 до 356 мм (с шагом 1 мм)</p> <p>Дюймы X: от 4,13 до 8,50 дюйма (с шагом 0,01 дюйма) Y: от 5,83 до 14,02 дюйма (с шагом 0,01 дюйма)</p> <p>Кассета 2–4:</p> <p>Метрические X: от 92 до 216 мм (с шагом 1 мм) Y: от 162 до 356 мм (с шагом 1 мм)</p> <p>Дюймы X: от 3,62 до 8,50 дюйма (с шагом 0,01 дюйма) Y: от 6,38 до 14,02 дюйма (с шагом 0,01 дюйма)</p> <p>X = длина, Y = ширина</p> <div style="text-align: center;"> <p>По вертикали</p>  </div>

Параметр	Описание
ТИП КАССЕТЫ 1 (до 4)^{*3}	<p>Выберите тип бумаги, который будет использоваться в кассетах 1–4.</p> <p>Значения</p> <p>Кассета 1: ОБЫЧНАЯ (60–105 г/м²), ПРЕДВ.ОТПЕЧ., ВЫС.-СОРТ., ПЕРЕРАБ., КАЛЬКА (60–105 г/м²), ЧЕРНОВАЯ, БЛАНК, ЦВЕТНАЯ, ПЕРФОР., ПЛОТНАЯ (106–163 г/м²), ВЫСОКОКАЧ., Пользов. 1–8</p> <p>Кассета 2–4: ОБЫЧНАЯ (60–105 г/м²), ПРЕДВ.ОТПЕЧ., ЭТИКЕТКИ, ВЫС.-СОРТ., ПЕРЕРАБ., КАЛЬКА (60–105 г/м²), ЧЕРНОВАЯ, БЛАНК, ЦВЕТНАЯ, ПЕРФОР., КОНВЕРТ, КАРТОЧКИ, МЕЛОВАННАЯ, ПЛОТНАЯ (106–220 г/м²), ВЫСОКОКАЧ., Пользов. 1–8</p>
НАСТР.ТИПА	<p>Задайте плотность для каждого типа носителя.</p> <p>Для параметров "Пользов. 1–8" можно изменять настройки двусторонней печати и имя типа носителя.</p> <p>➔ Настройка типа (стр. 7-8)</p>
НАСТРОЙКА ТИПА СБРОСА	<p>Сброс настроек всех типов носителей, заданных в разделе "Уст. типа носит.".</p> <p>➔ НАСТР.ТИПА (стр. 7-7)</p>

*1 Для выбора типа носителя, отличного от "Обычная".

➔ [Настройка типа \(стр. 7-8\)](#)

*2 Данный параметр необходимо задать, только если диск выбора формата бумаги на кассете установлен в положение "Other" (Другой).

*3 Для выбора типа носителя, отличного от "Обычная".

➔ [Настройка типа \(стр. 7-8\)](#)

В случае настройки в качестве типа носителя бумаги такой плотности, которую нельзя загружать в кассету, этот тип носителя не отображается.

Настройка типа

Доступны следующие сочетания типа носителя и плотности бумаги.

Плотность бумаги	Плотность (г/м ²)	Плотность бумаги	Плотность (г/м ²)
Светлый	от 52 г/м ² до 59 г/м ²	Плотность 1	от 106 г/м ² до 135 г/м ²
Обычная 1	от 60 г/м ² до 74 г/м ²	Плотность 2	от 136 г/м ² до 163 г/м ²
Обычная 2	от 75 г/м ² до 90 г/м ²	Плотность 3	от 164 г/м ² до 220 г/м ²
Обычная 3	от 91 г/м ² до 105 г/м ²	Оч. плотная	Пленки

Указана плотность по умолчанию для каждого типа носителя.

Тип носителя	По умолчанию	Тип носителя	По умолчанию
ОБЫЧНАЯ	Обычная 2	КАРТОЧКИ	Плотность 1
ПЛЕНКА	Оч. плотная	ЦВЕТНАЯ	Обычная 2
ЧЕРНОВАЯ	Обычная 3	ПЕРФОР.	Обычная 2
КАЛЬКА	Обычная 1	БЛАНК	Обычная 2
ЭТИКЕТКИ	Плотность 1	КОНВЕРТ	Плотность 2
ПЕРЕРАБ.	Обычная 2	ПЛОТНАЯ	Плотность 2
ПРЕДВ.ОТПЕЧ.	Обычная 2	ВЫСОКОКАЧ.	Обычная 2
ВЫС.-СОРТ.	Обычная 3	МЕЛОВАННАЯ	Плотность 1
		Пользов. 1–8	Обычная 2



Для параметров "Пользов. 1–8" можно изменять настройки двусторонней печати.

Параметр		Описание
ПУТЬ ДУПЛЕКСА	ВКЛ.	Двусторонняя печать разрешена.
	ВЫКЛ.	Двусторонняя печать не разрешена.

Парам. печати

Клавиша [Меню] > клавиша [▲] [▼] > [ПАРАМ. ПЕЧАТИ] > клавиша [▶]

Настройка параметров для печати.

Параметр	Описание
Источник бумаги	<p>Выбор устройства подачи бумаги по умолчанию из кассет 1–4 и универсального лотка.</p> <p>Значения: Универс. лоток, Кассета 1–4</p> <p> ПРИМЕЧАНИЕ</p> <p>Параметры [Кассета 2]–[Кассета 4] отображаются, когда установлен дополнительный податчик бумаги.</p>
Автозам. кассеты	<p>Выберите действие, которое будет выполняться, когда во время печати в устройстве подачи закончится бумага.</p> <p>Значения: Вкл., Откл.</p> <p> ПРИМЕЧАНИЕ</p> <p>В случае выбора [Откл.] на дисплее аппарата отображается сообщение "ЗАГР.КАССЕТУ #" (# — номер кассеты) или "ЗАГР.УНИВ.ЛОТОК" и печать останавливается.</p> <p>Для возобновления печати загрузите бумагу в указанное на экране устройство подачи.</p> <p>Чтобы продолжить печать из другой кассеты для бумаги, нажмите клавишу [▲] или [▼]; появится сообщение "АЛЬТЕРНАТИВА?"; нажмите клавишу [▲] или [▼], чтобы выбрать нужное устройство подачи бумаги, а затем нажмите клавишу [ОК].</p> <p>В случае выбора [Вкл.] аппарат автоматически продолжит печать, если в другой кассете содержится такая же бумага, что и в кассете, используемой в настоящий момент.</p>
Приор. ун. лотка	<p>Если в универсальный лоток загружена бумага, можно отдать ему приоритет при подаче бумаги.</p> <p>Значения</p> <p>Откл.: соблюдаются настройки драйвера принтера.</p> <p>Автоподача: если в драйвере принтера выбрано "Авто" и в универсальном лотке имеется бумага, то подача бумаги будет осуществляться из универсального лотка.</p> <p>Всегда: если в универсальном лотке имеется бумага, то подача бумаги будет осуществляться из универсального лотка независимо от настроек драйвера принтера.</p>
Реж. подачи бум.	<p>При печати с компьютера выберите способ подачи бумаги, если устройство подачи и тип бумаги заданы.</p> <p>Значения</p> <p>Авто: поиск устройства подачи бумаги, которое соответствует выбранному формату и типу бумаги.</p> <p>Исправлено: печать на бумаге, загруженной в указанное устройство подачи бумаги.</p>
Дуплекс	<p>Выберите ориентацию сшивания в режиме двусторонней печати.</p> <p>Значения: Откл., СШИВ.ПО КОР.КР, СШИВ.ПО ДЛИН.КР</p>
ЗАМЕЩЕНИЕ A4/LT	<p>Выберите, можно ли при печати рассматривать форматы A4 и Letter, близкие по размеру, как один формат.</p> <p>Значения</p> <p>Откл.: A4 и Letter не рассматриваются как один формат.</p> <p>Вкл.: A4 и Letter рассматриваются как один формат. Аппарат будет использовать бумагу того формата, которая имеется в устройстве подачи бумаги.</p>
Эмуляция	<p>Выберите эмуляцию, чтобы работать с данным аппаратом с помощью команд, ориентированных на другие типы принтеров.</p> <p>Значения: PCL 6, KPDL, KPDL (Авто)</p>
ОТЧЕТ ОБ ОШИБ.	<p>В случае выбора [KPDL] или [KPDL (Auto)] нажмите клавишу [▶], чтобы задать "ОТЧЕТ ОБ ОШИБ.".</p> <p>Значения: Откл., Вкл.</p>
РЕЖИМ ЦВЕТА	<p>Можно выбрать печать отчетов в цвете или в черно-белом режиме.</p> <p>Значения: МОНОХРОМНЫЙ, ЦВЕТНОЙ</p>

Параметр	Описание
Качество печати	Задайте качество печати.
РЕЖИМ EcoPrint	<p>Функция EcoPrint служит для экономии тонера при печати. Рекомендуется использовать ее для пробных копий, когда более бледная печать не является проблемой.</p> <p>Значения: Откл., Вкл.</p>
Режим глянца	<p>Режим глянца увеличивает эффект гляцевитости при печати. Однако такая печать занимает больше времени.</p> <p>Значения: Низкий, Высокий</p> <p><input checked="" type="radio"/> ВАЖНО</p> <p>Если в качестве типа бумаги выбраны [ЭТИКЕТКИ] или [ПЛЕНКА], то режим глянца будет недоступен.</p> <p>➔ ТИП КАССЕТЫ 1 (до 4) (стр. 7-7) ТИП УНИВ.ЛОТКА (стр. 7-6)</p> <p>Для некоторых типов используемой бумаги печать в режиме глянца может привести к скручиванию. Для уменьшения эффекта скручивания старайтесь использовать более плотную бумагу.</p>
Настр. страницы	Можно задать такие параметры печати, как количество страниц и ориентация отпечатанной страницы.
Копии	<p>Задайте количество копий по умолчанию, от 1 до 999.</p> <p>Значения: 1–999 копий</p>
Ориентация	<p>Можно задать книжную (вертикальную) или альбомную (горизонтальную) ориентацию страницы.</p> <p>Значения: Книжная, Альбомная</p>
A4 по ширине	<p>Используйте этот параметр, чтобы увеличить максимальное количество символов, печатаемое в строке страницы формата A4 (78 символов с шагом 10) и страницы формата Letter (80 символов с шагом 10). Эта настройка действует только в эмуляции PCL 6.</p> <p>Значения: Откл., Вкл.</p>
XPS впис.по стр.	<p>Задайте значение по умолчанию для функции "XPS, вписать в страницу".</p> <p>Значения: Откл., Вкл.</p>
Размер TIFF/JPEG	<p>Выберите размер изображения (разрешение) при печати файлов JPEG или TIFF.</p> <p>Значения: Размер бумаги, Разреш. изобр., Разреш. печати</p>
Имя пользователя	<p>Укажите, нужно ли отображать имя пользователя, заданное в драйвере принтера.</p> <p>Значения: Откл., Вкл.</p>
Имя задания	<p>Укажите, нужно ли отображать имя задания, заданное в драйвере принтера.</p> <p>Значения: Откл., Имя задания, №+имя задания, Имя+№ задан.</p>

Общие параметры

Настройка общей работы аппарата.

ЯЗЫК СООБЩЕНИЯ

Клавиша [Меню] > клавиша [▲] [▼] > [ОБЩ. ПАР. УСТР.] > клавиша [▶] > клавиша [▲] [▼] > [ЯЗЫК СООБЩЕНИЯ] > клавиша [ОК]

Параметр	Описание
ЯЗЫК СООБЩЕНИЯ	Выберите язык для дисплея сообщений.

Сигнал

Клавиша [Меню] > клавиша [▲] [▼] > [ОБЩ. ПАР. УСТР.] > клавиша [▶] > клавиша [▲] [▼] > [Сигнал] > клавиша [▶]

Задайте параметры звуковых сигналов во время работы аппарата.

Параметр	Описание
Подтв. клавишей	Раздается звуковой сигнал при нажатии клавиши на панели управления. Значения: Вкл., Откл.
КОНЕЦ ЗАДАНИЯ	Раздается звуковой сигнал в случае нормального завершения задания печати. Значения: Вкл., Откл.
Готовность	Раздается звуковой сигнал после окончания прогрева. Значения: Вкл., Откл.
ОШИБКА	Раздается звуковой сигнал в случае ошибки. Значения: Вкл., Откл.

Обработка ошибок

Клавиша [Меню] > клавиша [▲] [▼] > [ОБЩ. ПАР. УСТР.] > клавиша [▶] > клавиша [▲] [▼] > [ОБРАБ. ОШИБОК] > клавиша [▶]

Выберите, нужно ли отменять задание в случае ошибки или продолжать выполнение.

Параметр	Описание
РЕЖИМ ДУПЛЕКСА	Выберите действие, которое будет выполняться в случае, когда двусторонняя печать будет невозможна для выбранного формата бумаги и для типа носителя. Значение Откл.: печать на одной стороне Вкл.: отображается сообщение об отмене печати.
Несоотв. бумаги	Выберите действие, которое будет выполняться в случае, когда выбранный формат или тип бумаги не соответствует формату или типу бумаги, загруженной в указанное устройство подачи бумаги при печати с компьютера путем указания кассеты или универсального лотка. Значение Откл.: настройка игнорируется, выполняется задание печати. Вкл.: отображается сообщение об отмене печати.
Ун. лот. пуст.	Установите для данного параметра [Вкл.], чтобы отображать сообщение об ошибке, если универсальный лоток задан в качестве устройства подачи бумаги по умолчанию и в нем нет бумаги, в противном случае задайте [Откл.]. Значения: Вкл., Откл.

Нет цв. тонера

Клавиша [Меню] > клавиша [▲] [▼] > [ОБЩ. ПАР. УСТР.] > клавиша [▶] > клавиша [▲] [▼] > [Цвет. тонер пуст] > клавиша [ОК]

Параметр	Описание
Нет цв. тонера	Выберите, следует ли запретить печать или же использовать настройку черно-белой печати, если цветной тонер закончился. Значение: Остановка печати, Печать в Ч/Б

Сигн.уров.тонера

Клавиша [Меню] > клавиша [▲] [▼] > [ОБЩ. ПАР. УСТР.] > клавиша [▶] > клавиша [▲] [▼] > [Сигн.уров.тонера] > клавиша [▶]

Параметр	Описание
Сигн.уров.тонера	<p>Задайте количество оставшегося тонера, при котором администратор будет уведомлен о низком уровне тонера и необходимости заказа тонера.</p> <p>Значения: Откл., Вкл.</p> <p>Сигн.уров.тонера: задайте уровень тонера для уведомления о низком уровне тонера.</p> <p>Диапазон настройки — от 5 до 100% (с шагом 1%). Отображается, если для [Выкл./вкл.] задать [Вкл.] и нажать клавишу [▼].</p> <p> ПРИМЕЧАНИЕ</p> <p>Если выбрать [Откл.], пользователь получит уведомление о низком уровне тонера, когда количество оставшегося тонера составит 5%.</p>

SSD

Клавиша [Меню] > клавиша [▲] [▼] > [ОБЩ. ПАР. УСТР.] > клавиша [▶] > клавиша [▲] [▼] > [SSD] > клавиша [▶]

Форматирование дополнительного диска SSD.

При первом подсоединении дополнительного диска SSD к принтеру его необходимо отформатировать до начала использования.

ВАЖНО

При форматировании будут удалены все данные, имеющиеся на устройстве хранения данных, в том числе на диске SSD, бывшем в употреблении.

ПРИМЕЧАНИЕ

Данная функция не отображается, если установлен дополнительный Data Security Kit.

Карта SD

Клавиша [Меню] > [▲] [▼] > [ОБЩ. ПАР. УСТР.] > клавиша [▶] > клавиша [▲] [▼] > [Карта SD] > клавиша [▶]

Форматирование дополнительной карты памяти SD/SDHC.

Новая Карта SD должна быть отформатирована до начала использования в аппарате.

ВАЖНО

- При форматировании будут удалены все данные, имеющиеся на устройстве хранения данных, в том числе на Карте SD, бывшей в употреблении.
- Если было установлено приложение, не форматируйте Карту SD во избежание его удаления с Карты SD.

Отоб. сост/журн.



Клавиша [Меню] > клавиша [▲] [▼] > [ОБЩ. ПАР. УСТР.] > клавиша [▶] > клавиша [▲] [▼] > [Отоб. сост/журн.] > клавиша [▶]

Параметр	Описание
Отоб. сост/журн.	<p>Задайте способ отображения состояния/журнала.</p> <p>Если включена аутентификация по карте ID, данный параметр применяется при обращении к заданию печати или журналу задания печати из Command Center RX.</p>
СостСведЗадания	Значение: Показать все, Только мои задания, Скрыть все
Журнал заданий	Значение: Показать все, Только мои задания, Скрыть все

Установка даты

Клавиша [Меню] > клавиша [▲] [▼] > [ОБЩ. ПАР. УСТР.] > клавиша [▶] > клавиша [▲] [▼] > [Установка даты] > клавиша [▶]

Настройте параметры, относящиеся к дате и времени.

Параметр	Описание
Дата	<p>Задайте дату для местности, в которой используется аппарат.</p> <p>Значения: Год (от 2000 до 2037), Месяц (от 01 до 12), День (от 01 до 31)</p> <p>➔ Установка даты и времени (стр. 2-13)</p> <p> ПРИМЕЧАНИЕ</p> <p>Если изменить дату при использовании пробной версии приложения, его дальнейшее использование будет невозможно.</p>
Время	<p>Задайте время для местности, в которой используется аппарат.</p> <p>Значения: Часы (с 00 по 23), минуты (с 00 по 59), секунды (с 00 по 59)</p> <p>➔ Установка даты и времени (стр. 2-13)</p> <p> ПРИМЕЧАНИЕ</p> <p>Если изменить время при использовании пробной версии приложения, его дальнейшее использование будет невозможно.</p>
Формат даты	<p>Выберите формат отображения для года, месяца и даты. Год отображается в западной традиции счисления и записи.</p> <p>Значения: Месяц/День/Год, День/Месяц/Год, Год/Месяц/День</p>
Часовой пояс	<p>Задайте разницу во времени по отношению к GMT. Выберите ближайшее место из списка. Если выбран регион, где применяется переход на летнее время, настройте параметры перехода на летнее время.</p> <p>➔ Установка даты и времени (стр. 2-13)</p>
Летнее время	

ТАЙМЕР



Клавиша [Меню] > клавиша [▲] [▼] > [ОБЩ. ПАР. УСТР.] > клавиша [▶] > клавиша [▲] [▼] > [ТАЙМЕР] > клавиша [▶]

Настройте параметры, относящиеся ко времени.

Параметр	Описание
Авт.сброс панели	<p>Если в течение определенного периода не выполняются никакие задания, производится автоматический сброс настроек и возврат к значениям по умолчанию. Выберите, использовать автоматический сброс панели или нет.</p> <p>Значения: Откл., Вкл.</p> <p> ПРИМЕЧАНИЕ</p> <p>Период времени, по истечении которого производится сброс панели, задается с помощью параметра "Таймер сбр. пан."</p> <p>➔ ТАЙМЕР СБРОСА ПАНЕЛИ (стр. 7-14)</p>
ТАЙМЕР СБРОСА ПАНЕЛИ	<p>Если для автоматического сброса панели выбрано [Вкл.], задайте количество времени, по истечении которого производится автоматический сброс панели.</p> <p>Значения: от 5 до 495 с (с шагом в 5 с)</p> <p> ПРИМЕЧАНИЕ</p> <p>Данная функция отображается, если для параметра [Авт.сброс панели] установлено [Вкл.].</p>
Тайм. реж. ожид.	<p>Задайте период времени, по истечении которого осуществляется переход в режим ожидания.</p> <p>Значение</p> <p>Для стран Европы от 1 до 60 минут (с шагом в 1 минуту)</p> <p>Для других стран, помимо Европы от 1 до 240 минут (с шагом в 1 минуту)</p> <p>➔ Режим ожидания и автоматический режим ожидания (стр. 2-17)</p>
АВТОСБРОС ОШИБКИ	<p>Если во время работы произойдет ошибка, работы останавливается и ожидает действий от пользователя. В режиме автоматического удаления ошибки производится автоматическое стирание ошибки по истечении заданного времени.</p> <p>Значения: Откл., Вкл.</p>
ТАЙМЕР СБРОСА ОШИБКИ	<p>Если для автоматического сброса ошибки выбрано [Вкл.], задайте промежуток времени, по истечении которого производится автоматическое удаление ошибки.</p> <p>Значения: от 5 до 495 с (с шагом в 5 с)</p> <p> ПРИМЕЧАНИЕ</p> <p>Данная функция отображается, если для параметра [Авт. удал. ошиб.] установлено [Вкл.].</p>
Лим.врем.под.бум	<p>При получении данных печати с компьютера аппарат может иногда ожидать, не поступит ли информация, указывающая на то, что последняя страница больше не содержит данных для печати. По истечении заданного времени ожидания аппарат автоматически выполнит печать. Данный параметр может принимать значение от 5 до 495 секунд.</p> <p>Значения: от 5 до 495 с (с шагом 5 с)</p>

Уров. ожид. уст.

Клавиша [Меню] > клавиша [▲] [▼] > [ОБЩ. ПАР. УСТР.] > клавиша [▶] > клавиша [▲] [▼] > [Уров. ожид. уст.] > клавиша [▶]

Параметр	Описание
Уровень сна (кроме моделей для стран Европы)	<p>Выберите уровень сна.</p> <p>Задайте уровень энергосбережения для снижения энергопотребления по сравнению с режимом быстрого возобновления.</p> <p>Значения: Быстрое восстан., Эконом. энергии</p> <p> ПРИМЕЧАНИЕ</p> <p>Указанный параметр не отображается в случае установки дополнительного комплекта Комплект сетевого интерфейса.</p>
Сеть	<p>Укажите, нужно ли использовать режим энергосбережения для сети.</p> <p>Значения: Откл., Вкл.</p>
Устр. счит. карт* ¹	<p>Укажите, нужно ли использовать режим энергосбережения для устройства считывания карт.</p> <p>Значения: Откл., Вкл.</p> <p> ПРИМЕЧАНИЕ</p> <p>При переходе аппарата в режим энергосбережения он не сможет распознавать смарт-карты.</p>

*1 Отображается только в случае активации дополнительного комплекта Card Authentication Kit.

РЕЖ. РАМ ДИСКА

Клавиша [Меню] > клавиша [▲] [▼] > [ОБЩ. ПАР. УСТР.] > клавиша [▶] > клавиша [▲] [▼] > [РЕЖ. РАМ ДИСКА] > клавиша [ОК]



ПРИМЕЧАНИЕ

Данная функция не отображается, если установлен дополнительный диск SSD.

Параметр	Описание
РЕЖ. РАМ ДИСКА	<p>Позволяет создавать RAM диск и задавать его объем.</p> <p>При создании RAM диска появляется возможность печати из ящика заданий.</p> <p>Значение</p> <p>РЕЖ. РАМ ДИСКА: Вкл., Откл.</p> <p>РАЗМ. РАМ ДИСКА: Диапазон значений настройки зависит от параметров объема установленной памяти и использования дополнительной памяти.</p>



ВАЖНО

После изменения настроек перезапустите сеть или выключите, а затем снова включите.

Польз/Учет задан

Клавиша [Меню] > клавиша [▲] [▼] > [Польз/Учет задан] > клавиша [▶]

Настройка параметров, связанных с управлением аппаратом.

➔ [Общие сведения об управлении реквизитами пользователей \(стр. 8-2\)](#)









[Общие сведения об учете заданий \(стр. 8-6\)](#)

[Неизвестный идентификатор задания \(стр. 8-20\)](#)

Сеть

Клавиша [Меню] > клавиша [▲] [▼] > [СЕТЬ] > клавиша [▶]

Настройка системных параметров аппарата.

Параметр	Описание
TCP/IP	<p>Данная настройка доступна, если для параметра [TCP/IP] установлено [Вкл.]. Выберите, нужно ли использовать протокол TCP/IP (IPv4).</p> <p>Значения: Откл., Вкл.</p>
DHCP	<p>Выберите, будет ли использоваться сервер DHCP (IPv4).</p> <p>Значение: Откл., Вкл.</p> <p> ПРИМЕЧАНИЕ</p> <p>Этот параметр отображается, если для параметра TCP/IP установлено [Вкл.].</p>
Auto-IP	<p>Выберите, будет ли использоваться Auto-IP.</p> <p>Значение: Откл., Вкл.</p> <p> ПРИМЕЧАНИЕ</p> <p>Этот параметр отображается, если для параметра TCP/IP установлено [Вкл.].</p>
IP-адрес	<p>Задайте IP-адреса.</p> <p>Значение: ###.###.###.###</p> <p> ПРИМЕЧАНИЕ</p> <p>Этот параметр отображается, если для параметра TCP/IP установлено [Вкл.]. Если для DHCP установлено [Вкл.], этот пункт только отображается, а ввод невозможен.</p>
Маска подсети	<p>Настройте маски подсети IP.</p> <p>Значение: ###.###.###.###</p> <p> ПРИМЕЧАНИЕ</p> <p>Этот параметр отображается, если для параметра TCP/IP установлено [Вкл.]. Если для DHCP установлено [Вкл.], этот пункт только отображается, а ввод невозможен.</p>
Шлюз по умол.	<p>Задайте IP-адреса шлюза.</p> <p>Значение: ###.###.###.###</p> <p> ПРИМЕЧАНИЕ</p> <p>Этот параметр отображается, если для параметра TCP/IP установлено [Вкл.]. Если для DHCP установлено [Вкл.], этот пункт только отображается, а ввод невозможен.</p>
Bonjour	<p>Выберите, будет ли использоваться система Bonjour.</p> <p>Значения: Откл., Вкл.</p> <p> ПРИМЕЧАНИЕ</p> <p>Этот параметр отображается, если для параметра TCP/IP установлено [Вкл.].</p>
TCP/IP (IPv6)	<p>Выберите, нужно ли использовать протокол TCP/IP (IPv6).</p> <p>Значения: Откл., Вкл.</p>
RA (Stateless)	<p>Выберите, использовать ли RA (Stateless).</p> <p>Значения: Откл., Вкл.</p> <p> ПРИМЕЧАНИЕ</p> <p>Данная настройка доступна, если для параметра [TCP/IP (IPv6)] установлено [Вкл.].</p>
DHCPv6	<p>Выберите, нужно ли использовать сервер DHCP (IPv6).</p> <p>Значения: Откл., Вкл.</p> <p> ПРИМЕЧАНИЕ</p> <p>Данная настройка доступна, если для параметра [TCP/IP (IPv6)] установлено [Вкл.].</p>

Параметр	Описание
Детали протокола	—
NetBEUI	Выберите, будет ли выполняться прием документов с использованием NetBEUI.* ¹ Значения: Откл., Вкл.
LPD	Выберите, будет ли выполняться прием документов с использованием LPD.* ¹ Значения: Откл., Вкл.
SMTP	Выберите, использовать ли протокол SMTP для отправки сообщений электронной почты. Значения: Откл., Вкл.
POP3	Выберите, использовать ли протокол POP3 для получения электронной почты. Значения: Откл., Вкл.
FTP (сервер)	Выберите, использовать ли FTP для приема документов.* ¹ Значения: Откл., Вкл.
SNMP	Выберите, использовать ли для связи протокол SNMP.* ¹ Значения: Откл., Вкл.
SNMPv3	Выберите, использовать ли для связи протокол SNMPv3.* ¹ Значения: Откл., Вкл.
HTTP	Выберите, использовать ли для связи протокол HTTP.* ¹ Значения: Откл., Вкл.
Порт Raw	Выберите, использовать ли порт Raw для приема документов.* ¹ Значения: Откл., Вкл.
Перезапуск сети	Перезапуск сети.

*1 Изменения данной настройки вступят в силу после перезапуска устройства или сети, к которой подключен аппарат.



ВАЖНО

После изменения настроек перезапустите сеть или выключите, а затем включите аппарат снова.

Опциональн. сеть

Клавиша [Меню] > клавиша [▲] [▼] > [Опциональн. сеть] > клавиша [▶]

Настройте параметры дополнительного комплекта сетевого интерфейса или комплекта беспроводного сетевого интерфейса.

ПРИМЕЧАНИЕ

Данное меню отображается, если установлен дополнительный Комплект сетевого интерфейса или Комплект беспроводного сетевого интерфейса.

Параметр	Описание
TCP/IP	<p>Подробные сведения о значении настройки.</p> <p>➔ TCP/IP (стр. 7-16)</p>
TCP/IP (IPv6)	<p>Подробные сведения о настройке значения.</p> <p>➔ TCP/IP (IPv6) (стр. 7-16)</p>
NetWare	<p>Используйте NetWare для приема документов.</p> <p>Значения: Откл., Вкл.</p>
AppleTalk	<p>Выберите, использовать ли AppleTalk для приема документов.*1</p> <p>Значения: Откл., Вкл.</p>
IPSec	<p>Выберите, будет ли использоваться IPSec.</p> <p>Значения: Откл., Вкл.</p>
Интерфейс LAN	<p>Выберите тип интерфейса LAN.*1</p> <p>Значение: Авто, 10BASE-Half, 10BASE-Full, 100BASE-Half, 100BASE-Full, 1000BASE-T</p> <p> ПРИМЕЧАНИЕ</p> <p>Данная функция отображается при установленном Комплекте сетевого интерфейса.</p>
Фильтр MAC-адр.	<p>Выберите, нужно ли использовать фильтр MAC-адреса.</p> <p>➔ Руководство по эксплуатации дополнительного Комплекта сетевого интерфейса</p> <p>Значение: Откл., Вкл.</p>
Связь	<p>Задайте плату сетевого интерфейса для функций передачи и сетевой аутентификации.</p> <p>Значения: Стандартная NIC, Дополнител. NIC</p>
Перезапуск сети	<p>Перезапуск сетевой платы устройства.</p>

*1 Изменения данной настройки вступят в силу после перезапуска устройства или сети.

Безопасность

Можно задать функции безопасности для обеспечения защиты работы принтера и данных печати.

WSD Печать

Клавиша [Меню] > клавиша [▲] [▼] > [Безопасность] > клавиша [▶] > клавиша [▲] [▼] > [WSD Печать] > клавиша [OK]

Параметр	Описание
WSD Печать	Укажите, будут ли использоваться наши фирменные веб-службы.*1 Значения: Откл., Вкл.

*1 Изменения данной настройки вступят в силу после перезапуска устройства или сети, к которой подключен аппарат.

 **ВАЖНО**
После изменения настройки перезапустите сеть или выключите, а затем повторно включите аппарат.

Enhanced WSD

Клавиша [Меню] > клавиша [▲] [▼] > [Безопасность] > клавиша [▶] > клавиша [▲] [▼] > [Enhanced WSD] > клавиша [OK]

Параметр	Описание
Enhanced WSD	Укажите, будут ли использоваться наши фирменные веб-службы.*1 Значения: Откл., Вкл.

*1 Изменения данной настройки вступят в силу после перезапуска устройства или сети, к которой подключен аппарат.

EnhancedWSD(SSL)

Клавиша [Меню] > клавиша [▲] [▼] > [Безопасность] > клавиша [▶] > клавиша [▲] [▼] > [EnhancedWSD(SSL)] > клавиша [OK]

Параметр	Описание
EnhancedWSD(SSL)	Укажите, будут ли использоваться наши фирменные веб-службы через SSL.*1 *2 Значения: Откл., Вкл.

*1 Изменения данной настройки вступят в силу после перезапуска устройства или сети, к которой подключен аппарат.

*2 Для параметра "СЕРВЕР SSL" установите [Вкл.].

➔ [СЕРВЕР SSL \(стр. 7-20\)](#)

IPP

Клавиша [Меню] > клавиша [▲] [▼] > [Безопасность] > клавиша [▶] > клавиша [▲] [▼] > [IPP] > клавиша [OK]

Параметр	Описание
IPP	Выберите, использовать ли для связи протокол IPP.*1 *2 Значения: Откл., Вкл.





*1 Изменения данной настройки вступят в силу после перезапуска устройства или сети, к которой подключен аппарат.

*2 Для параметра "СЕРВЕР SSL" установите [Вкл.].

➔ [СЕРВЕР SSL \(стр. 7-20\)](#)

СЕРВЕР SSL

Клавиша [Меню] > клавиша [▲] [▼] > [Безопасность] > клавиша [▶] > клавиша [▲] [▼] > [СЕРВЕР SSL] > клавиша [ОК]

Параметр	Описание
СЕРВЕР SSL	<p>Выберите настройки сервера SSL.</p> <p>Значения: Откл., Вкл.</p>
DES	<p>Укажите, нужно ли использовать DES в качестве метода шифрования.</p> <p>Значения: Откл., Вкл.</p> <p> ПРИМЕЧАНИЕ</p> <p>Данный параметр отображается, если для [СЕРВЕР SSL] установлено [Вкл.].</p>
3DES	<p>Укажите, нужно ли использовать 3DES в качестве метода шифрования.</p> <p>Значения: Откл., Вкл.</p> <p> ПРИМЕЧАНИЕ</p> <p>Данный параметр отображается, если для [СЕРВЕР SSL] установлено [Вкл.].</p>
AES	<p>Укажите, нужно ли использовать AES в качестве метода шифрования.</p> <p>Значения: Откл., Вкл.</p> <p> ПРИМЕЧАНИЕ</p> <p>Данный параметр отображается, если для [СЕРВЕР SSL] установлено [Вкл.].</p>
IPP over SSL	<p>Выберите, использовать ли IPP через SSL.</p> <p>Значения: Откл., Вкл.</p> <p> ПРИМЕЧАНИЕ</p> <p>Данный параметр отображается, если для [СЕРВЕР SSL] установлено [Вкл.]. В случае выбора [Вкл.] необходимо установить сертификаты.</p> <p>➔ Command Center RX User Guide</p>
HTTPS	<p>Выберите, использовать ли для связи протокол HTTPS.*1 *2</p> <p>Значения: Откл., Вкл.</p> <p> ПРИМЕЧАНИЕ</p> <p>Данный параметр отображается, если для [СЕРВЕР SSL] установлено [Вкл.].</p>

*1 Изменения данной настройки вступят в силу после перезапуска устройства или сети, к которой подключен аппарат.

*2 Для параметра "СЕРВЕР SSL" установите [Вкл.].

➔ [СЕРВЕР SSL \(стр. 7-20\)](#)

IPSec

Клавиша [Меню] > клавиша [▲] [▼] > [Безопасность] > клавиша [▶] > клавиша [▲] [▼] > [IPSec] > клавиша [ОК]

Параметр	Описание
IPSec	<p>Выполните эту настройку, если используется протокол IPSec.</p> <p>Значения: Откл., Вкл.</p>

ThinPrint

Клавиша [Меню] > клавиша [▲] [▼] > [Безопасность] > клавиша [▶] > клавиша [▲] [▼] > [ThinPrint] > клавиша [OK]

Параметр	Описание
ThinPrint	<p>Выберите, будет ли использоваться ThinPrint.*1 *2</p> <p>Значения</p> <p>Выкл./вкл.: Откл., Вкл.</p> <p>ThinPrint по SSL: Откл., Вкл. Для использования Thin Print по SSL выберите [ThinPrint по SSL], а затем [Вкл.].</p> <p> ПРИМЕЧАНИЕ</p> <p>Данная функция отображается только при активированной дополнительной опции ThinPrint. В случае выбора [Вкл.] для параметра "ThinPrint по SSL" необходимо установить сертификаты.</p> <p>➔ Command Center RX User Guide</p>

*1 Изменения данной настройки вступят в силу после перезапуска устройства или сети, к которой подключен аппарат.

*2 Для параметра "СЕРВЕР SSL" установите [Вкл.].

➔ [СЕРВЕР SSL \(стр. 7-20\)](#)

Интерфейс LAN

Клавиша [Меню] > клавиша [▲] [▼] > [Безопасность] > клавиша [▶] > клавиша [▲] [▼] > [Интерфейс LAN] > клавиша [OK]

Параметр	Описание
Интерфейс LAN	<p>Укажите параметры для используемого интерфейса LAN.</p> <p>Значения: Авто, 10BASE-Half, 10BASE-Full, 100BASE-Half, 100BASE-Full, 1000BASE-T</p>

БЛОКИР.ИНТЕРФ.

Клавиша [Меню] > клавиша [▲] [▼] > [Безопасность] > клавиша [▶] > клавиша [▲] [▼] > [БЛОКИР.ИНТЕРФ.] > клавиша [▶]

Позволяет защитить аппарат путем блокировки интерфейса с внешними устройствами, например с хостами USB или дополнительными интерфейсами.

Параметр	Описание
Хост USB	<p>Блокирует и защищает USB-порт (хост USB).</p> <p>Значение: Разблокировать, Блокировать</p>
Устройство USB	<p>Блокирует и защищает разъем интерфейса USB (Устройство USB).</p> <p>Значение: Разблокировать, Блокировать</p>
Инт-с доп. устр.	<p>Данная функция блокирует и защищает дополнительные разъемы интерфейса.</p> <p>Значения: Разблокировать, Блокировать</p>
Запоминающее устройство USB	<p>Блокирует и защищает гнездо памяти USB.</p> <p>Значение: Разблокировать, Блокировать</p> <p> ПРИМЕЧАНИЕ</p> <p>Данная функция доступна, если для хоста USB установлено [Разблокировать].</p>

ВАЖНО

После изменения настроек перезапустите сеть или выключите, а затем включите аппарат снова.

Уровень защиты



Клавиша [Меню] > клавиша [▲] [▼] > [Безопасность] > клавиша [▶] > клавиша [▲] [▼] > [УРОВ. БЕЗОПАСН.] > клавиша [OK]

Параметр	Описание
УРОВ. БЕЗОПАСН.	<p>Укажите уровень безопасности.</p> <p>Значения:</p> <p>Очень высокий: помимо использования функций настройки [Высокий], данная настройка отключает возможность изменения параметров аппарата с помощью внешних команд.</p> <p>Высокий: рекомендуемая настройка безопасности. Используйте эту настройку при нормальной эксплуатации.</p> <p>Низкий: данный режим используется во время обслуживания. В нормальном режиме эксплуатации не используется.</p>

Защита данных

Клавиша [Меню] > клавиша [▲] [▼] > [Безопасность] > клавиша [▶] > клавиша [▲] [▼] > [Защита данных] > клавиша [▶]

Настройка параметров для данных, сохраненных в памяти аппарата.

Параметр	Описание
Удал. конф. данн.	<p>Восстановление заводских настроек по умолчанию для следующих данных, зарегистрированных в аппарате.</p> <ul style="list-style-type: none"> • Параметры системы • Данные, сохраненные в пользовательском ящике • Дополнительные приложения <p> ВАЖНО</p> <p>Удалить записанные в приложении или на SD-карту данные невозможно. Для удаления данных с SD-карты ее нужно отформатировать.</p> <p>➔ Карта SD (стр. 7-12)</p> <p> ПРИМЕЧАНИЕ</p> <p>Во время выполнения операции отменить ее невозможно.</p> <p>Перед выполнением данной функции отключите модульные, сетевые и другие кабели.</p> <p>Не выключайте питание во время удаления данных. Если выключить питание во время стирания данных, стирание автоматически продолжится после возобновления питания, однако полное стирание не гарантируется.</p>

Инициализ. SSD

Клавиша [Меню] > клавиша [▲] [▼] > [Безопасность] > клавиша [▶] > клавиша [▲] [▼] > [Инициализ. SSD] > клавиша [▶]

Параметр	Описание
Инициализ. SSD	<p>Инициализация данных, хранящихся на дополнительном диске SSD.</p> <p>➔ Data Security Kit (E) Operation Guide.</p> <p> ПРИМЕЧАНИЕ</p> <p>Данная функция отображается при условии установки дополнительного диска SSD и активации дополнительного комплекта Data Security Kit.</p>

Дополнит. функция

Клавиша [Меню] > клавиша [▲] [▼] > [Дополнит. функция] > клавиша [▶]

Параметр	Описание
Дополнит. функция	Можно использовать дополнительные приложения, установленные на данном аппарате. ➔ Дополнительные приложения (стр. 10-7)

Администратор

Клавиша [Меню] > клавиша [▲] [▼] > [Администратор] > клавиша [▶]

Параметр "Администратор" служит для идентификации пользователя, который может использовать принтер и управлять другими пользователями.

➔ [Параметры администратора \(стр. 8-21\)](#)

НАСТРОЙКА/ОБСЛУЖИВАНИЕ

Клавиша [Меню] > клавиша [▲] [▼] > [НАСТРОЙКА/ОБСЛУЖИВАНИЕ] > клавиша [▶]

Регулирование качества печати и проведение технического обслуживания аппарата.

Параметр	Описание
Тихий режим	Снижение скорости печати для обеспечения бесшумной работы.
Тихий режим	Настройка тихого режима. Выбирайте этот режим, если шум во время работы причиняет дискомфорт. Значение: Откл., Вкл.
Каждая задача	Можно задать тихий режим отдельно для каждого задания. Укажите, разрешать ли данную настройку для каждого задания. Значение: Разрешить, Запретить
Калибр. цветов	В данном аппарате предусмотрена функция калибровки, предназначенная для автоматической коррекции изменений, которые имеют место со временем вследствие отклонений температуры окружающей среды и влажности. Данную функцию можно использовать для точной настройки смещения тона и цвета для печати с оптимальным цветовоспроизведением. ➔ Калибр. цветов (стр. 9-22) Если после выполнения данной настройки цветов не наступает улучшение цветового тона или смещения цвета, см.: ➔ Совмещение цветов (стр. 9-22)
ОБЫЧНАЯ РЕГИСТРАЦИЯ	При первой установке аппарата или перемещении его на новое место возможно смещение цветов. Используйте эту функцию для коррекции положения голубого, пурпурного и желтого и устранения смещения цветов. ➔ Совмещение цветов (стр. 9-22)
ИНФОРМАЦИЯ О РЕГИСТРАЦИИ	
ПЕРЕЗАПУСК ПРИНТЕРА	Перезапуск процессора без выключения питания с помощью выключателя питания. Используйте данную функцию только для борьбы с нестабильной работой аппарата. (Аналогично перезапуску компьютера.)
Настройки сервиса	Настройки для осмотра и технического обслуживания аппарата. Данное меню предназначено главным образом для использования специалистами по обслуживанию при проведении технического обслуживания аппарата.

Состояние сети

Клавиша [**Меню**] > клавиша [**▲**] [**▼**] > [**Состояние сети**] > клавиша [**▶**]

Отображается состояние сетевого подключения.

Состояние доп. сети

Клавиша [**Меню**] > клавиша [**▲**] [**▼**] > [**Состояние доп. сети**] > клавиша [**▶**]

Отображается состояние подключения дополнительного комплекта сетевого интерфейса.

8 Аутентификация и учет пользователей (реквизиты пользователей, учет заданий)

В этой главе рассматриваются следующие темы.

Общие сведения об управлении реквизитами пользователей	8-2
Включение управления реквизитами пользователей	8-3
Вход с клавиатуры	8-4
Использование управления реквизитами пользователей	8-5
Вход в систему/выход из системы	8-5
Общие сведения об учете заданий	8-6
Включение учета заданий	8-7
Доступ к учету заданий	8-8
Настройка учетной записи	8-9
Добавление учетной записи	8-9
Ограничение использования аппарата	8-10
Редактирование учетной записи	8-12
Удаление учетной записи	8-13
Учет заданий для печати	8-14
Настройка учета заданий	8-16
Примен. огран.	8-16
Подсчет количества напечатанных страниц	8-17
ПЕЧАТЬ СПИСКА УЧЕТА ЗАДАНИЙ	8-18
Использование учета заданий	8-19
Вход в систему/выход из системы	8-19
Неизвестный идентификатор задания	8-20
Параметры администратора	8-21

Общие сведения об управлении реквизитами пользователей

Управление реквизитами пользователей определяет права пользователя на данном аппарате. Для входа в систему аппарата используется смарт-карта.

 **ПРИМЕЧАНИЕ**
Для использования аутентификации пользователя требуется дополнительный комплект ID Card Authentication Kit.
➔ [Card Authentication Kit\(B\) "Card Authentication Kit" \(стр. 10-3\)](#)

Включение управления реквизитами пользователей

ПРИМЕЧАНИЕ

Данная функция отображается в случае активации комплекта Card Authentication Kit.

➔ [Card Authentication Kit\(B\) "Card Authentication Kit" \(стр. 10-3\)](#)

1 Откройте экран.

- 1 Клавиша [Меню] > клавиша [▲] [▼] > [Польз/Учет задан] > клавиша [▶]
- 2 Введите идентификатор администратора и нажмите клавишу [ОК].

ПРИМЕЧАНИЕ

Введите идентификатор, содержащий от 1 до 16 цифр.
Нажмите клавишу [▲] или [▼], чтобы ввести число.
С помощью клавиш [◀] или [▶] перемещайте курсор влево или вправо.
Настройка по умолчанию — "3000".

- 3 Введите пароль администратора и нажмите клавишу [ОК].

ПРИМЕЧАНИЕ

Введите пароль, содержащий от 0 (параметр отсутствует) до 16 цифр.
Нажмите клавишу [▲] или [▼], чтобы ввести число.
С помощью клавиш [◀] или [▶] перемещайте курсор влево или вправо.
Настройка по умолчанию — "3000".

- 4 Клавиша [▲] [▼] > [Уст. рек. польз] > клавиша [▶]

2 Настройте параметры.

Клавиша [▲] [▼] > [Тип входа] > клавиша [ОК] > клавиша [▲] [▼] > [Сетевая аутент.] > клавиша [ОК]

ПРИМЕЧАНИЕ

Выберите [Откл.] для отключения управления реквизитами пользователей.

Вход с клавиатуры

Выберите, можно ли входить в систему с помощью клавиш со стрелкой, когда включена аутентификация пользователя.

ПРИМЕЧАНИЕ

- Данная функция отображается в случае активации комплекта Card Authentication Kit.
- ➔ [Card Authentication Kit\(В\) "Card Authentication Kit" \(стр. 10-3\)](#)
- Данную функцию можно использовать только при входе пользователя с правами администратора.

1 Откройте экран.

- 1 Клавиша [Меню] > клавиша [▲] [▼] > [Польз/Учет задан] > клавиша [▶]
- 2 Введите идентификатор администратора и нажмите клавишу [ОК].

ПРИМЕЧАНИЕ

Введите идентификатор, содержащий от 1 до 16 цифр.
Нажмите клавишу [▲] или [▼], чтобы ввести число.
С помощью клавиш [◀] или [▶] перемещайте курсор влево или вправо.
Настройка по умолчанию — "3000".

- 3 Введите пароль администратора и нажмите клавишу [ОК].

ПРИМЕЧАНИЕ

Введите пароль, содержащий от 0 (параметр отсутствует) до 16 цифр.
Нажмите клавишу [▲] или [▼], чтобы ввести число.
С помощью клавиш [◀] или [▶] перемещайте курсор влево или вправо.
Настройка по умолчанию — "3000".

- 4 Клавиша [▲] [▼] > [Уст. рек. польз] > клавиша [▶]

2 Настройте параметры.

Клавиша [▲] [▼] > [Вход с клавиатуры] > клавиша [ОК] > клавиша [▲] [▼] > [Запретить] или [Разрешить] > клавиша [ОК]

Использование управления реквизитами пользователей

В данном разделе описаны процедуры настройки учета заданий.

Вход в систему/выход из системы

Если включен вход пользователей в систему, экран аутентификации по смарт-карте будет отображаться каждый раз, когда используется аппарат.

Для входа в систему и выхода из нее используйте описанную ниже процедуру.

Вход в систему

Поместите смарт-карту на устройство считывания смарт-карт.

Выход из системы

После завершения работы нажмите клавишу **[Выход]**. Аппарат вернется к экрану аутентификации по смарт-карте.

Общие сведения об учете заданий

Учет заданий управляет подсчетом напечатанных страниц, накапливаемых отдельными учетными записями, путем присвоения идентификатора каждой учетной записи.

- 1** Включите учет заданий. (См. [стр. 8-7.](#))
- 2** Настройка учетной записи. (См. [стр. 8-9.](#))
- 3** При выполнении задания введите присвоенный идентификатор учетной записи. (См. [стр. 8-5.](#))
- 4** Подсчитайте количество напечатанных страниц.

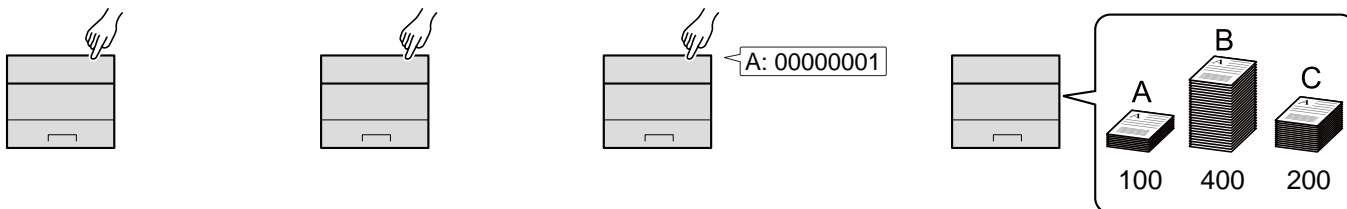

Управление учетом заданий с ПК

Помимо указанных выше настроек для управления учетом заданий с ПК необходимо выполнить следующие действия.

Управление количеством листов, используемых в заданиях печати с ПК

Для управления количеством заданий, которые нужно напечатать с ПК в сети, нужно выполнить настройку параметров с помощью драйвера принтера на ПК.

- 1** Настройте учет заданий для ПК в сети с помощью драйвера принтера. (См. [стр. 8-14.](#))
- 2** Выполните печать.
- 3** Подсчитайте количество напечатанных страниц.

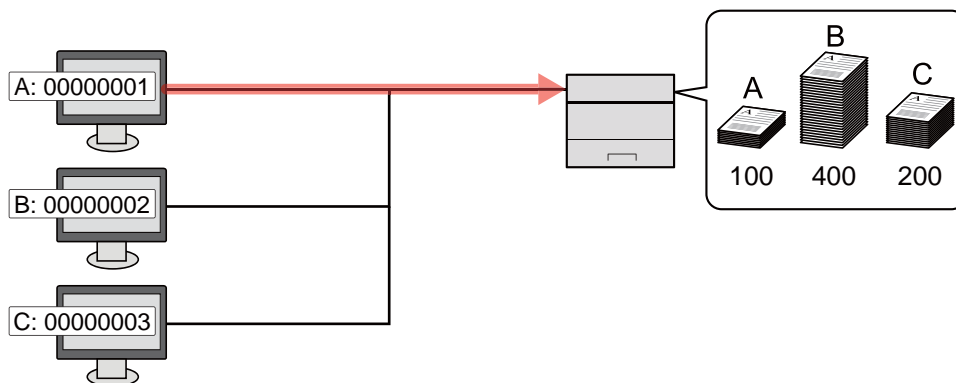

Включение учета заданий

Включите учет заданий. Используйте описанную ниже процедуру.

1 Откройте экран.

- 1 Клавиша [Меню] > клавиша [▲] [▼] > [Польз/Учет задан] > клавиша [▶]
- 2 Введите идентификатор администратора и нажмите клавишу [ОК].



ПРИМЕЧАНИЕ

Введите идентификатор, содержащий от 1 до 16 цифр.
Нажмите клавишу [▲] или [▼], чтобы ввести число.
С помощью клавиш [◀] или [▶] перемещайте курсор влево или вправо.
Настройка по умолчанию — "3000".

- 3 Введите пароль администратора и нажмите клавишу [ОК].



ПРИМЕЧАНИЕ

Введите пароль, содержащий от 0 (параметр отсутствует) до 16 цифр.
Нажмите клавишу [▲] или [▼], чтобы ввести число.
С помощью клавиш [◀] или [▶] перемещайте курсор влево или вправо.
Настройка по умолчанию — "3000".

2 Настройте параметры.

Клавиша [▲] [▼] > [УЧЕТ ЗАДАНИЙ] > клавиша [ОК] > клавиша [▲] [▼] > [Вкл.] > клавиша [ОК]



ПРИМЕЧАНИЕ

Для отключения учета заданий выберите [Откл.].

Доступ к учету заданий

Задайте доступ к учету заданий.

1 Откройте экран.

- 1 Клавиша [Меню] > клавиша [▲] [▼] > [Польз/Учет задан] > клавиша [▶]
- 2 Введите идентификатор администратора и нажмите клавишу [ОК].



ПРИМЕЧАНИЕ

Введите идентификатор, содержащий от 1 до 16 цифр.
Нажмите клавишу [▲] или [▼], чтобы ввести число.
С помощью клавиш [◀] или [▶] перемещайте курсор влево или вправо.
Настройка по умолчанию — "3000".

- 3 Введите пароль администратора и нажмите клавишу [ОК].



ПРИМЕЧАНИЕ

Введите пароль, содержащий от 0 (параметр отсутствует) до 16 цифр.
Нажмите клавишу [▲] или [▼], чтобы ввести число.
С помощью клавиш [◀] или [▶] перемещайте курсор влево или вправо.
Настройка по умолчанию — "3000".

2 Настройте параметры.

- Клавиша [▲] [▼] > [Доступ к учету] > клавиша [ОК] > клавиша [▲] [▼] > [Локальн.] или [Сеть] > клавиша [ОК]

Настройка учетной записи

Можно добавлять, изменять и удалять учетные записи и задавать ограничения для каждой учетной записи.

Добавление учетной записи

Добавьте новую учетную запись.

ПРИМЕЧАНИЕ

Поскольку идентификаторы учетных записей обрабатываются как цифровые строки, записи "1" и "001" будут рассматриваться как различные учетные записи. Кроме того, после включения функции учета заданий печать заданий возможна только при условии, что прилагается информация, указывающая, из какой учетной записи осуществляется печать заданий.

1 Откройте экран.

- 1 Клавиша [Меню] > клавиша [▲] [▼] > [Польз/Учет задан] > клавиша [▶]
- 2 Введите идентификатор администратора и нажмите клавишу [ОК].

ПРИМЕЧАНИЕ

Введите идентификатор, содержащий от 1 до 16 цифр.
Нажмите клавишу [▲] или [▼], чтобы ввести число.
С помощью клавиш [◀] или [▶] перемещайте курсор влево или вправо.
Настройка по умолчанию — "3000".

- 3 Введите пароль администратора и нажмите клавишу [ОК].

ПРИМЕЧАНИЕ

Введите пароль, содержащий от 0 (параметр отсутствует) до 16 цифр.
Нажмите клавишу [▲] или [▼], чтобы ввести число.
С помощью клавиш [◀] или [▶] перемещайте курсор влево или вправо.
Настройка по умолчанию — "3000".

- 4 Клавиша [▲] [▼] > [ДОБАВИТЬ СЧЕТ] > клавиша [ОК]

2 Введите идентификатор учетной записи.

- 1 Введите идентификатор учетной записи.

ПРИМЕЧАНИЕ

Можно задать любое число, содержащее от 1 до 8 цифр.
Нажмите клавишу [▲] или [▼], чтобы ввести число.
С помощью клавиш [◀] или [▶] перемещайте курсор влево или вправо.

Нельзя использовать идентификатор учетной записи, который уже зарегистрирован. Введите другой идентификатор учетной записи.

- 2 Нажмите клавишу [ОК].

В список учета добавляется новая учетная запись.

Ограничение использования аппарата

В данном разделе описан порядок ограничения использования аппарата учетной записью или количества доступных листов.

Параметры ограничения

Параметр	Описание
ОГРАНИЧЕНИЕ	Ограничивает количество листов, которое можно использовать для печати.
ЦВЕТОВОЕ ОГРАНИЧЕН.	Ограничивает количество страниц, используемых для цветной печати.
МАКС. ОБЪЕМ	Ограничивает количество листов, которое можно использовать для печати. Этот параметр отображается, если для параметра "ОГРАНИЧЕНИЕ" установлено [ПРЕДЕЛ СЧЕТЧ.].
МАКС. ЦВЕТНОЙ ВЫХОД	Ограничивает количество страниц, используемых для цветной печати. Этот параметр отображается, если для параметра "ЦВЕТОВОЕ ОГРАНИЧЕН." установлено [ПРЕДЕЛ СЧЕТЧ.].

Применение ограничений

1 Откройте экран.

- 1 Клавиша [Меню] > клавиша [▲] [▼] > [Польз/Учет задан] > клавиша [▶]
- 2 Введите идентификатор администратора и нажмите клавишу [ОК].



ПРИМЕЧАНИЕ

Введите идентификатор, содержащий от 1 до 16 цифр.
Нажмите клавишу [▲] или [▼], чтобы ввести число.
С помощью клавиш [◀] или [▶] перемещайте курсор влево или вправо.
Настройка по умолчанию — "3000".

- 3 Введите пароль администратора и нажмите клавишу [ОК].



ПРИМЕЧАНИЕ

Введите пароль, содержащий от 0 (параметр отсутствует) до 16 цифр.
Нажмите клавишу [▲] или [▼], чтобы ввести число.
С помощью клавиш [◀] или [▶] перемещайте курсор влево или вправо.
Настройка по умолчанию — "3000".

- 4 Клавиша [▲] [▼] > [ВЫБРАТЬ СЧЕТ] > клавиша [ОК]

2 Настройте параметры.

- 1 Выберите учетную запись, которую нужно изменить, и нажмите клавишу [ОК].
- 2 Нажмите клавишу [▶].
- 3 Клавиша [▲] [▼] > [ОГРАНИЧЕНИЕ] или [ЦВЕТОВОЕ ОГРАНИЧЕН.] > клавиша [ОК]
- 4 Клавиша [▲] [▼] > [Откл.], [ПРЕДЕЛ СЧЕТЧ.] или [ОТКАЗ ИСПОЛЬЗ.] > клавиша [ОК]
В случае выбора [ПРЕДЕЛ СЧЕТЧ.] перейдите к следующему шагу.
- 5 Клавиша [▲] [▼] > [МАКС. ОБЪЕМ] или [МАКС. ЦВЕТНОЙ ВЫХОД] > клавиша [ОК]

- 6 Введите предел счетчика количества страниц > клавиша [OK]



ПРИМЕЧАНИЕ

Можно задать любое значение от 1 до 9 999 999.

Нажмите клавишу [▲] или [▼], чтобы ввести число.

С помощью клавиш [◀] или [▶] перемещайте курсор влево или вправо.

Редактирование учетной записи

Данная функция позволяет изменять зарегистрированную информацию об учетной записи.

1 Откройте экран.

- 1 Клавиша [Меню] > клавиша [▲] [▼] > [Польз/Учет задан] > клавиша [▶]
- 2 Введите идентификатор администратора и нажмите клавишу [ОК].

ПРИМЕЧАНИЕ

Введите идентификатор, содержащий от 1 до 16 цифр.
Нажмите клавишу [▲] или [▼], чтобы ввести число.
С помощью клавиш [◀] или [▶] перемещайте курсор влево или вправо.
Настройка по умолчанию — "3000".

- 3 Введите пароль администратора и нажмите клавишу [ОК].

ПРИМЕЧАНИЕ

Введите пароль, содержащий от 0 (параметр отсутствует) до 16 цифр.
Нажмите клавишу [▲] или [▼], чтобы ввести число.
С помощью клавиш [◀] или [▶] перемещайте курсор влево или вправо.
Настройка по умолчанию — "3000".

- 4 Клавиша [▲] [▼] > [ВЫБРАТЬ СЧЕТ] > клавиша [ОК]

2 Отредактируйте учетную запись.

- 1 Выберите учетную запись, которую нужно изменить, и нажмите клавишу [ОК].
- 2 Нажмите клавишу [▶].
- 3 Выберите пункт, который нужно изменить, и нажмите клавишу [ОК].
- 4 По поводу изменения информации об учетной записи см. "Ограничение использования аппарата".

➔ [Ограничение использования аппарата \(стр. 8-10\)](#)

Информация об учетной записи будет изменена.

Удаление учетной записи

Данная функция позволяет удалить учетную запись.

ПРИМЕЧАНИЕ

Поскольку идентификаторы учетных записей обрабатываются как цифровые строки, записи "1" и "001" будут рассматриваться как различные учетные записи. Кроме того, после включения функции учета заданий печать заданий возможна только при условии, что прилагается информация, указывающая, из какой учетной записи осуществляется печать заданий.

1 Откройте экран.

- 1 Клавиша [Меню] > клавиша [▲] [▼] > [Польз/Учет задан] > клавиша [▶]
- 2 Введите идентификатор администратора и нажмите клавишу [ОК].

ПРИМЕЧАНИЕ

Введите идентификатор, содержащий от 1 до 16 цифр.
Нажмите клавишу [▲] или [▼], чтобы ввести число.
С помощью клавиш [◀] или [▶] перемещайте курсор влево или вправо.
Настройка по умолчанию — "3000".

- 3 Введите пароль администратора и нажмите клавишу [ОК].

ПРИМЕЧАНИЕ

Введите пароль, содержащий от 0 (параметр отсутствует) до 16 цифр.
Нажмите клавишу [▲] или [▼], чтобы ввести число.
С помощью клавиш [◀] или [▶] перемещайте курсор влево или вправо.
Настройка по умолчанию — "3000".

- 4 Клавиша [▲] [▼] > [УДАЛИТЬ СЧЕТ] > клавиша [ОК]

2 Удалите учетную запись.

Выберите учетную запись, которую нужно удалить, и нажмите клавишу [ОК].
Учетная запись будет удалена.

Учет заданий для печати

Количеством заданий, которые нужно напечатать с компьютера, можно управлять с помощью функции учета заданий.

Настройка драйвера принтера

Для управления количеством заданий, которые нужно напечатать с ПК в сети, следует выполнить настройку следующих параметров с помощью драйвера принтера на ПК.

1 Откройте экран.

- 1 Нажмите в Windows кнопку [Старт] и затем щелкните [Устройства и принтеры].



ПРИМЕЧАНИЕ

В Windows 8 выберите на рабочем столе чудо-кнопку [Параметры], выберите [Панель управления], а затем [Устройства и принтеры].

- 2 Щелкните правой кнопкой мыши по значку драйвера принтера аппарата и выберите меню [Свойства принтера] драйвера принтера.
- 3 Щелкните [Администратор] на вкладке [Параметры устройства].

2 Настройте параметры.

- 1 Выберите [Учет заданий] на вкладке [Учет заданий].

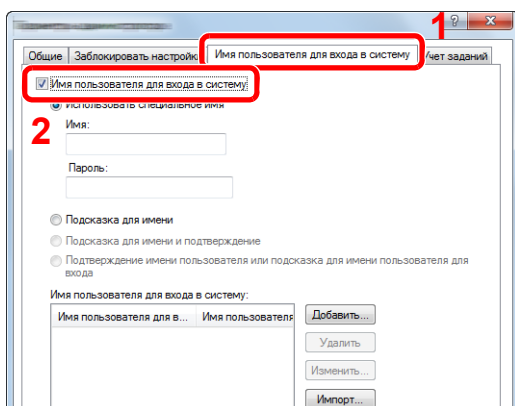

- 2 Задайте идентификатор учетной записи.

[Применять указанный идентификатор учетной записи]: введите идентификатор учетной записи. Печать будет выполняться с помощью введенного идентификатора учетной записи. Если выбран этот параметр, пользователю не нужно вводить идентификатор учетной записи для каждого задания печати.

[Запрашивать идентификатор учетной записи]: при попытке печати появится экран для ввода идентификатора учетной записи. Необходимо вводить идентификатор учетной записи при каждой попытке печати.

[Запрашивать идентификатор учетной записи и выполнять проверку]: при попытке печати появится экран для ввода идентификатора учетной записи. Необходимо ввести идентификатор учетной записи, сохраненный в списке идентификаторов учетных записей. Необходимо вводить идентификатор учетной записи при каждой попытке печати.

[Отображать список идентификаторов учетных записей]: при печати отображается список идентификаторов учетных записей. Идентификатор учетной записи, который нужно использовать, следует выбрать из списка.

3 Нажмите [ОК].



ПРИМЕЧАНИЕ

По поводу других параметров учета заданий см.:

➔ **Printer Driver User Guide**

Настройка учета заданий

Примен. огран.

Используйте данную настройку, чтобы задать действие, выполняемое при превышении отделом предельного значения числа напечатанных страниц.

Клавиша [Меню] > клавиша [▲] [▼] > [Польз/Учет задан] > клавиша [▶] > клавиша [▲] [▼] > [Примен. огран.] > клавиша [▶]

Описание каждой функции см. в приведенной ниже таблице.

Параметр	Описание
Примен. огран.	<p>Данный параметр определяет действия аппарата в случае, когда счетчик достигает предельного значения. В приведенной ниже таблице описаны принимаемые меры.</p> <p>Значение</p> <p>Немедленно: когда счетчик достигает предела, задание останавливается.</p> <p>Последовательно: печать задания продолжается, но следующее задание будет отклонено.</p>

Подсчет количества напечатанных страниц

Данный счетчик подсчитывает количество напечатанных страниц. Счетчики подразделяются на "Учет всех заданий" и "Учет каждого задания". Новый подсчет можно запустить после сброса данных подсчета, сохраняемых в течение определенного периода времени.

Клавиша [**Меню**] > клавиша [**▲**] [**▼**] > [**Польз/Учет задан**] > клавиша [**▶**] > клавиша [**▲**] [**▼**] > [**ВЫБРАТЬ СЧЕТ**] > клавиша [**▶**]

Учет каждого задания

Данный счетчик подсчитывает количество страниц для каждой учетной записи и сбрасывает подсчет по учетной записи. Устанавливая флажок "Учет каждого задания", выберите учетную запись, для которой будет вестись подсчет.

Ниже приведены типы счетчиков.

Параметр	Описание
Счетчик	Отображение общего количества листов, используемых для цветной и черно-белой печати.
СЧЕТЧИК ЦВЕТН.	Отображение количества страниц, используемых для цветной печати.
СБРОС СЧЕТЧ.	Сбрасывает счетчик. Нажмите клавишу [ОК] на экране подтверждения.

ПЕЧАТЬ СПИСКА УЧЕТА ЗАДАНИЙ

В качестве списка учета можно распечатать общее количество подсчитанных страниц по всем соответствующим учетным записям.

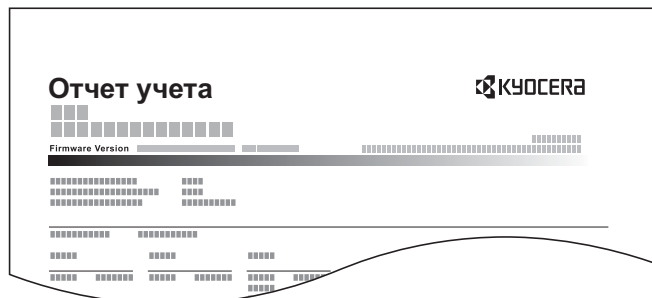

Процедура печати отчета учета заданий описана ниже.

1 Подготовьте бумагу.

Убедитесь, что в кассету загружена бумага A4 или Letter.

2 Откройте экран.

- 1 Клавиша [Меню] > клавиша [▲] [▼] > [Польз/Учет задан] > клавиша [▶]
- 2 Введите идентификатор администратора и нажмите клавишу [ОК].

ПРИМЕЧАНИЕ

Введите идентификатор, содержащий от 1 до 16 цифр.
Нажмите клавишу [▲] или [▼], чтобы ввести число.
С помощью клавиш [◀] или [▶] перемещайте курсор влево или вправо.
Настройка по умолчанию — "3000".

- 3 Введите пароль администратора и нажмите клавишу [ОК].

ПРИМЕЧАНИЕ

Введите пароль, содержащий от 0 (параметр отсутствует) до 16 цифр.
Нажмите клавишу [▲] или [▼], чтобы ввести число.
С помощью клавиш [◀] или [▶] перемещайте курсор влево или вправо.
Настройка по умолчанию — "3000".

3 Напечатайте отчет.

Клавиша [▲] [▼] > [ПЕЧАТЬ СПИСКА УЧЕТА ЗАДАНИЙ] > клавиша [ОК] > клавиша [ОК]

Выберите учетную запись, а затем нажмите клавишу [ОК]. Будет напечатан список учета заданий.

ПРИМЕЧАНИЕ

Можно задать любое число, содержащее от 1 до 8 цифр.
Нажмите клавишу [▲] или [▼], чтобы ввести число.
С помощью клавиш [◀] или [▶] перемещайте курсор влево или вправо.

Если введенный идентификатор учетной записи не совпадает с зарегистрированным, раздастся предупреждающий звуковой сигнал, и вход не будет выполнен. Введите правильный идентификатор учетной записи.

Использование учета заданий

В данном разделе описаны процедуры настройки учета заданий.

Вход в систему/выход из системы

Если включен учет заданий, при каждом использовании аппарата открывается экран ввода идентификатора учетной записи.

Для входа в систему и выхода из нее используйте описанную ниже процедуру.

Вход в систему

- 1 На экране ввода идентификатора учетной записи введите идентификатор учетной записи с помощью клавиш со стрелками и нажмите клавишу **[OK]**.



ПРИМЕЧАНИЕ

Можно задать любое число, содержащее от 1 до 8 цифр.

Нажмите клавишу **[▲]** или **[▼]**, чтобы ввести число.

С помощью клавиш **[◀]** или **[▶]** перемещайте курсор влево или вправо.

Если введенный идентификатор учетной записи не совпадает с зарегистрированным, раздастся предупреждающий звуковой сигнал, и вход не будет выполнен. Введите правильный идентификатор учетной записи.

- 2 Перейдите к оставшимся действиям.

Выход из системы

После завершения работы нажмите клавишу **[Выход]** для возврата к экрану ввода идентификатора учетной записи.

Неизвестный идентификатор задания

Используйте эту процедуру, чтобы указать, будут ли разрешены задания печати из отделов с неизвестными идентификаторами учетных записей.

Ниже приведены пункты настройки.

Параметр	Описание
Разрешить	Разрешается печать задания.
Отклонить	Задание отклоняется (не печатается).

1 Откройте экран.

- 1 Клавиша [Меню] > клавиша [▲] [▼] > [Польз/Учет задан] > клавиша [▶]
- 2 Введите идентификатор администратора и нажмите клавишу [ОК].

ПРИМЕЧАНИЕ

Введите идентификатор, содержащий от 1 до 16 цифр.
Нажмите клавишу [▲] или [▼], чтобы ввести число.
С помощью клавиш [◀] или [▶] перемещайте курсор влево или вправо.
Настройка по умолчанию — "3000".

- 3 Введите пароль администратора и нажмите клавишу [ОК].

ПРИМЕЧАНИЕ

Введите пароль, содержащий от 0 (параметр отсутствует) до 16 цифр.
Нажмите клавишу [▲] или [▼], чтобы ввести число.
С помощью клавиш [◀] или [▶] перемещайте курсор влево или вправо.
Настройка по умолчанию — "3000".

2 Настройте параметры.

Клавиша [▲] [▼] > [Неизв. ид.задан.] > клавиша [ОК] > клавиша [▲] [▼] > [Отклонить] или [Разрешить] > клавиша [ОК]

Параметры администратора

Параметр "Администратор" служит для идентификации пользователя, который может использовать принтер и управлять другими пользователями.

При использовании функций безопасности и учета заданий выполняется проверка идентификатора и пароля администратора, и после соответствующей аутентификации можно задать параметры.

1 Откройте экран.

- 1 Клавиша [Меню] > клавиша [▲] [▼] > [Администратор] > клавиша [▶]
- 2 Введите идентификатор администратора и нажмите клавишу [ОК].

ПРИМЕЧАНИЕ

Введите идентификатор, содержащий от 1 до 16 цифр.
 Нажмите клавишу [▲] или [▼], чтобы ввести число.
 С помощью клавиш [◀] или [▶] перемещайте курсор влево или вправо.
 Настройка по умолчанию — "3000".

- 3 Введите пароль администратора и нажмите клавишу [ОК].

ПРИМЕЧАНИЕ

Введите пароль, содержащий от 0 (параметр отсутствует) до 16 цифр.
 Нажмите клавишу [▲] или [▼], чтобы ввести число.
 С помощью клавиш [◀] или [▶] перемещайте курсор влево или вправо.
 Настройка по умолчанию — "3000".

2 Настройте параметры.

Ниже приведены пункты настройки.

Параметр	Описание
ИЗМЕНИТЬ ID	<p>Данный пункт можно использовать, чтобы задать идентификатор администратора. Настройка по умолчанию — "3000".</p> <p>Нажмите клавишу [▲] или [▼], чтобы, соответственно, увеличить или уменьшить значение в позиции мигающего курсора. Введите заданный идентификатор. С помощью клавиш [◀] или [▶] перемещайте курсор вправо и влево. Введите идентификатор, содержащий от 1 до 16 цифр.</p>
ИЗМЕНИТЬ ПАРОЛЬ	<p>Данный пункт можно использовать, чтобы задать пароль администратора. Настройка по умолчанию — "3000".</p> <p>Нажмите клавишу [▲] или [▼], чтобы, соответственно, увеличить или уменьшить значение в позиции мигающего курсора. Введите пароль, который нужно изменить. С помощью клавиш [◀] или [▶] перемещайте курсор вправо и влево. Введите пароль, содержащий от 0 до 16 цифр.</p> <p> ПРИМЕЧАНИЕ Пароль администратора не отображается.</p>

9 Устранение неисправностей

В этой главе рассматриваются следующие темы.

Регулярное обслуживание	9-2
Очистка	9-2
Замена контейнера с тонером	9-3
Замена бункера для отработанного тонера	9-7
Устранение неисправностей	9-9
Устранение сбоев в работе	9-9
Реагирование на сообщения	9-13
Настройка/обслуживание	9-22
Устранение замятия бумаги	9-27

Регулярное обслуживание

Очистка

Для обеспечения оптимального качества печати следует регулярно проводить очистку аппарата.



ВНИМАНИЕ

В целях безопасности перед очисткой аппарата всегда вынимайте вилку шнура питания из розетки.

Устройство подачи бумаги

При замене картриджа с тонером и бункера для отработанного тонера необходимо произвести чистку устройства подачи бумаги. Для получения оптимального качества печати рекомендуется производить чистку внутренней поверхности аппарата раз в месяц, а также при замене картриджа с тонером.

Проблемы печати, такие как загрязнения обратной стороны печатаемых страниц, могут возникнуть, если загрязнено устройство подачи бумаги.



ВНИМАНИЕ

Некоторые детали внутри аппарата горячие. Будьте осторожны, поскольку существует опасность ожога.

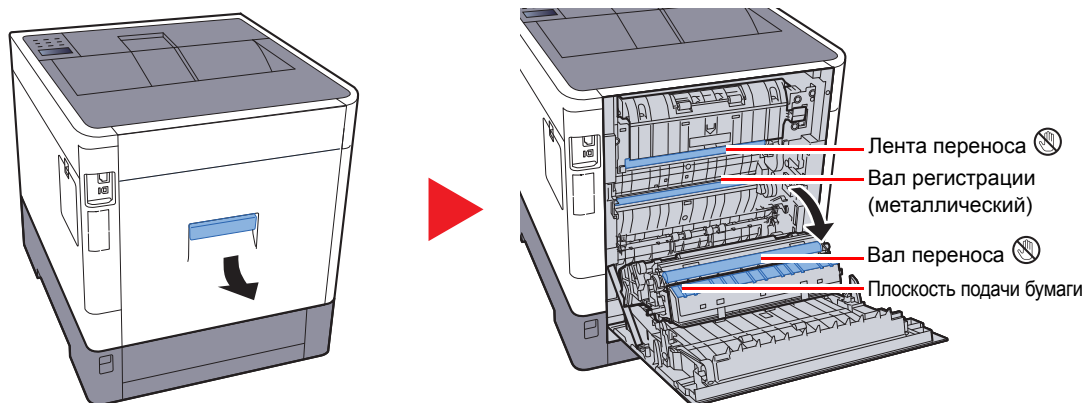

Вытрите бумажную пыль на регистрационном валике и плоскости подачи бумаги, используя ткань.



ВАЖНО

Следите за тем, чтобы во время очистки не касаться вала переноса или ленты переноса, т. к. это может отрицательно повлиять на качество печати.

Замена контейнера с тонером

Когда тонера остается мало, на дисплее сообщений появляется сообщение "МАЛО ТОНЕРА". Необходимо иметь в наличии новый контейнер с тонером для замены.

Когда появится сообщение "Закончился тонер.", замените картридж с тонером.

Периодичность замены картриджа с тонером

Срок службы картриджей с тонером зависит от того, какое количество тонера расходуется при выполнении заданий печати. В соответствии с ISO/IEC 19798 и при отключенном режиме EcoPrint картридж с тонером осуществляет печать следующим образом (предполагается использование бумаги A4/Letter):

Цвет тонера	Срок службы картриджа с тонером (Печатаемые страницы)
Черный	7000 изображений
Голубой	5000 изображений
Пурпурный	5000 изображений
Желтый	5000 изображений



ПРИМЕЧАНИЕ

- Контейнер с тонером, входящий в комплект нового принтера, должен заполнять систему при первом включении. В связи с этим для целей печати используется только около 50% объема первого комплекта тонера. (Например, ECOSYS P6130cdn может напечатать 3500 черно-белых изображений, используя исходный контейнер с черным тонером).
- Обязательно используйте оригинальный контейнер с тонером. Использование неоригинального контейнера с тонером может стать причиной дефектов изображения и отказа аппарата.
- На чипе памяти контейнера с тонером данного аппарата сохраняется информация, необходимая для повышения удобства в эксплуатации аппарата, работы системы утилизации использованных контейнеров с тонером, а также перспективных разработок новых изделий. Информация, сохраняемая на чипе, является анонимной. Она предназначена для вышеперечисленных целей и не содержит данных, позволяющих идентифицировать пользователя.



ВНИМАНИЕ

Не пытайтесь поджечь детали, содержащие тонер. Искры от пламени могут стать причиной ожогов.

Замена картриджа с тонером

Процедуры установки контейнера с тонером одинаковы для каждого цвета. Здесь указаны процедуры замены контейнера с желтым тонером.

1

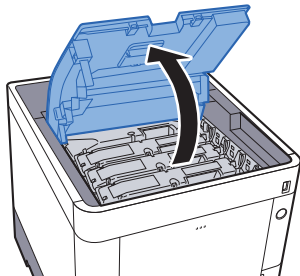

2

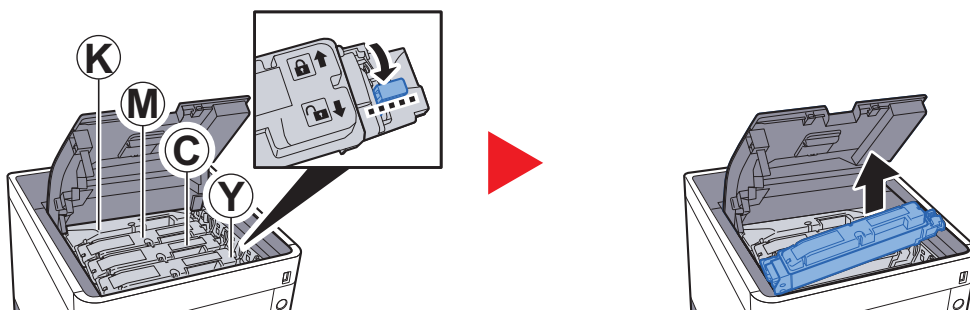

3

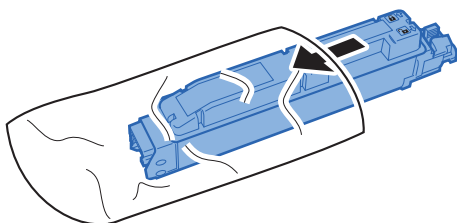

4

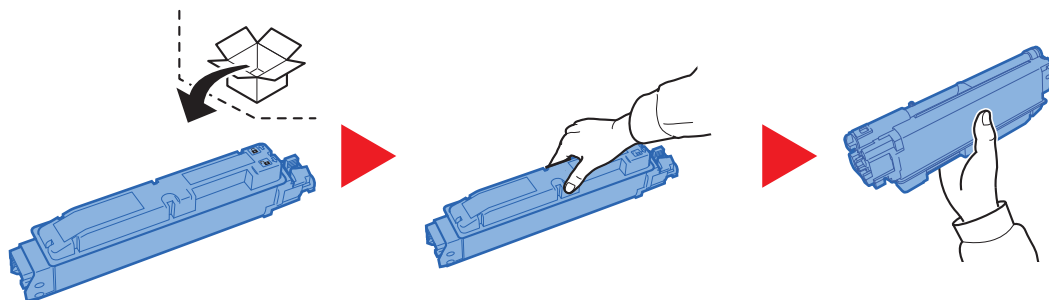

✓ **ВАЖНО**

Не касайтесь контейнера в местах, показанных на рисунке ниже.

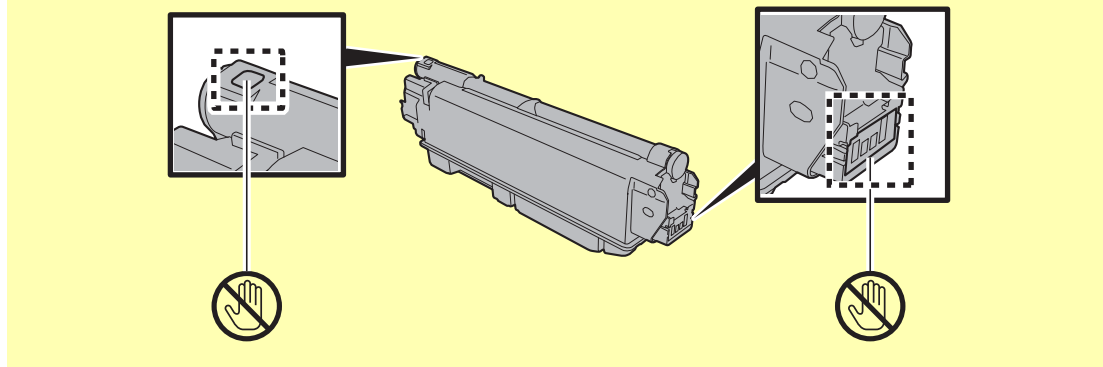

5

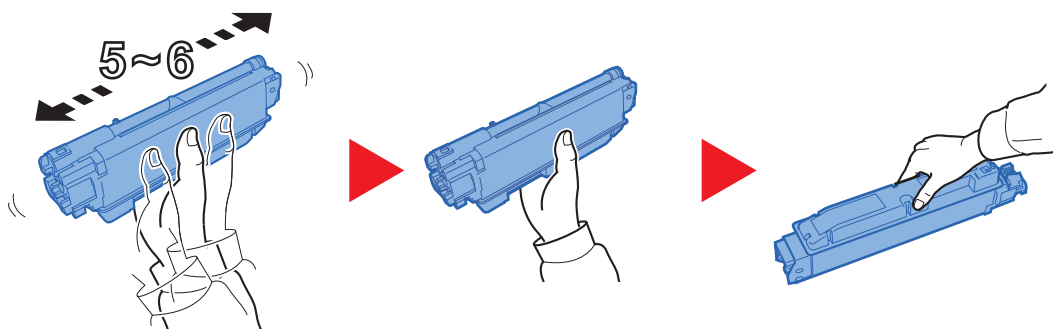

6

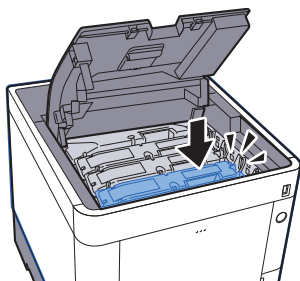

7

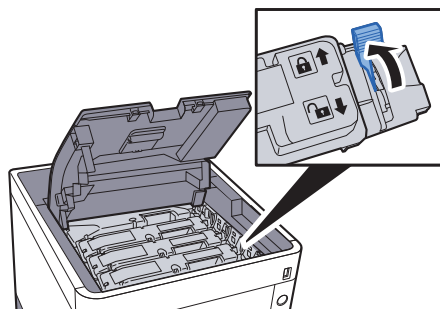

8

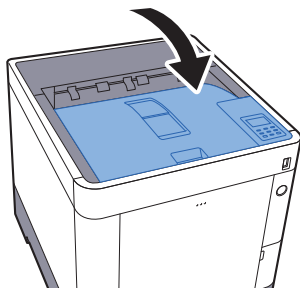

ПРИМЕЧАНИЕ

- Если верхний лоток не закрывается, проверьте правильность установки нового контейнера с тонером (на шаге 6).
- Верните израсходованный контейнер с тонером дилеру или представителю по обслуживанию. Переработка или утилизация использованных контейнеров с тонером производится в соответствии с установленными нормами.

Замена бункера для отработанного тонера

При заполнении бункера для отработанного тонера немедленно замените бункер отработанного тонера.



ВНИМАНИЕ

Не пытайтесь поджечь детали, содержащие тонер. Искры от пламени могут стать причиной ожогов.

1

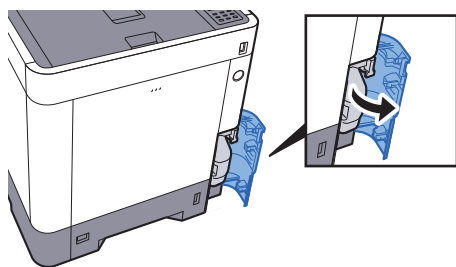

2

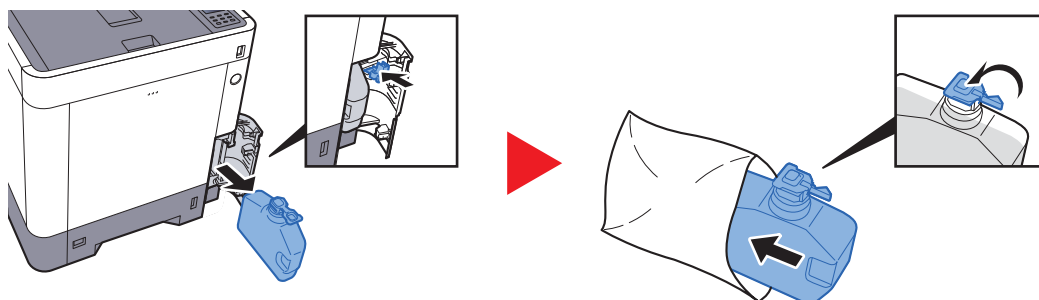

3

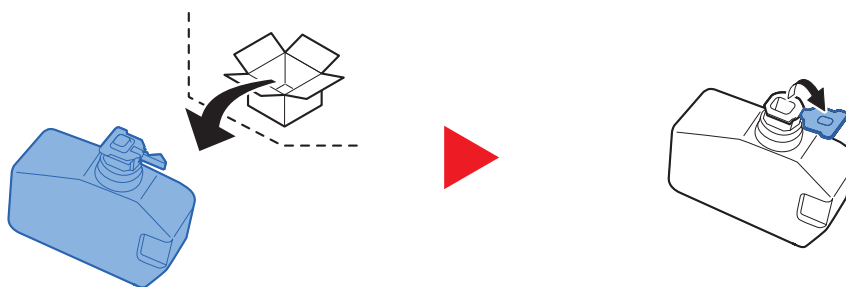

4

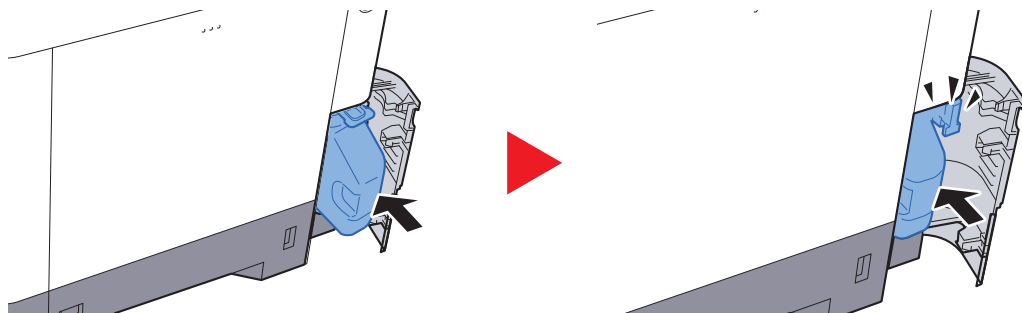

5

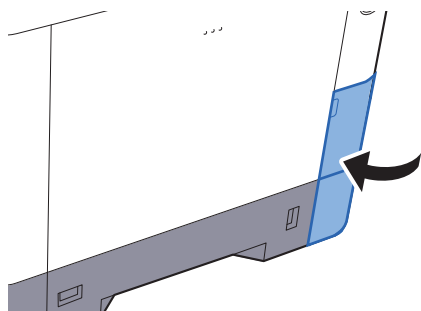

ПРИМЕЧАНИЕ

Верните использованный бункер для отработанного тонера дилеру или представителю по обслуживанию. Переработка или утилизация использованных бункеров отработанного тонера производится в соответствии с установленными нормами.

Устранение неисправностей

Устранение сбоев в работе



Ниже в таблице приводятся общие инструкции по устранению неисправностей.



При возникновении какой-либо неполадки аппарата прочитайте контрольные вопросы и выполните процедуры, которые приводятся на указанных страницах. Если устранить неисправность не удастся, обратитесь к представителю сервисной службы.

ПРИМЕЧАНИЕ

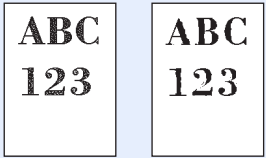

При обращении к нам необходимо указать серийный номер.
По поводу проверки серийного номера см.:

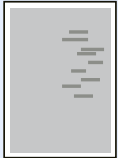
➔ [Проверка серийного номера оборудования \(стр. 5-2\)](#)

Проблема	Контрольные вопросы	Меры по устранению	Страница для справки
На экране не происходит никаких изменений при включении аппарата с помощью выключателя питания.	Проверьте шнур питания.	Надежно подключите оба конца шнура питания.	стр. 2-7
В выходном лотке чистые листы. 	Правильно ли загружены оригиналы?	Проверьте настройки прикладного программного обеспечения.	—
Слишком светлые распечатки. 	Бумага влажная?	Замените бумагу новой.	стр. 3-2
	Равномерно ли распределен тонер в контейнере?	Встряхните контейнер с тонером из стороны в сторону несколько раз.	стр. 9-3
	Включен ли режим EcoPrint?	Отключите [РЕЖИМ EcoPrint] .	стр. 7-10
	—	Нажмите клавишу [Меню] > [НАСТРОЙКА/ОБСЛУЖИВАНИЕ] > [Настр. сервиса] > [БАРАБАН] , а затем нажмите [ОК] и [ОК] .	—
Распечатки размыты. 	Аппарат используется в условиях высокой влажности или резких изменений влажности или температуры?	Используйте в условиях с надлежащей влажностью.	—
	—	Нажмите клавишу [Меню] > [НАСТРОЙКА/ОБСЛУЖИВАНИЕ] > [Настр. сервиса] > [БАРАБАН] , а затем нажмите [ОК] и [ОК] .	—

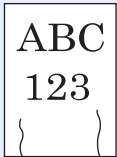
Проблема	Контрольные вопросы	Меры по устранению	Страница для справки
Изображения перекошены. 	Правильно ли загружена бумага?	Проверьте положение направляющих ширины бумаги.	стр. 3-4
На изображении появляются неправильные горизонтальные линии. 	—	Нажмите клавишу [Меню] > [НАСТРОЙКА/ОБСЛУЖИВАНИЕ] > [ОБСЛУЖИВАНИЕ] > [МС] , а затем увеличьте значение регулировки. Увеличивайте значение регулировки на 1 уровень за раз относительно текущего значения. Если не будет улучшения после увеличения значения на 1 уровень, увеличьте еще на 1 уровень. Если достичь улучшения все равно не удастся, восстановите исходное значение.	—
На высоте 1000 м или выше на изображении появляются неправильные горизонтальные белые линии. 	—	Нажмите клавишу [Меню] > [НАСТРОЙКА/ОБСЛУЖИВАНИЕ] > [ОБСЛУЖИВАНИЕ] > [Рег. Высоты] и установите значение высоты на один уровень выше, чем текущее.	—
На высоте 1000 м или выше на изображении появляются точки. 	—	Нажмите клавишу [Меню] > [НАСТРОЙКА/ОБСЛУЖИВАНИЕ] > [ОБСЛУЖИВАНИЕ] > [Рег. Высоты] и установите значение высоты на один уровень выше, чем текущее.	—
Частое замятие бумаги.	Правильно ли загружена бумага?	Загрузите бумагу надлежащим образом.	стр. 3-2
	Относится ли используемая бумага к поддерживаемым типам? В хорошем ли она состоянии?	Извлеките бумагу, переверните и снова загрузите ее в аппарат.	стр. 3-4
	Деформирована ли бумага?	Замените бумагу на новую.	стр. 3-4
	Нет ли в аппарате обрывков бумаги или застрявших листов?	Выньте застрявшую бумагу.	стр. 9-27

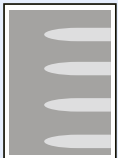
Проблема	Контрольные вопросы	Меры по устранению	Страница для справки
<p>2 листа или больше накладываются на выходе. (подача нескольких листов)</p> 	—	Загрузите бумагу надлежащим образом.	стр. 3-2
<p>Распечатки сморщены.</p> 	Правильно ли загружена бумага?	Загрузите бумагу надлежащим образом.	стр. 3-2
	Бумага влажная?	Замените бумагу на новую.	стр. 3-2
<p>Распечатки скручены.</p> 	Бумага влажная?	Замените бумагу на новую.	стр. 3-2
<p>Печать невозможна.</p>	Подключен ли аппарат к электросети?	Вставьте вилку шнура питания в сетевую розетку.	—
	Включен ли аппарат?	Включите аппарат с помощью выключателя питания.	стр. 2-8
	Подключены ли кабель USB и сетевой кабель?	Надежно подсоедините кабель USB и сетевой кабель.	стр. 2-6
<p>Печать с модуля памяти USB не выполняется. Модуль памяти USB не распознается.</p>	Не заблокирован ли хост USB?	Выберите [Разблокировать] в настройках хоста USB.	стр. 7-21
	—	Убедитесь, что модуль памяти USB надежно вставлен в аппарат.	—
<p>Загрязнение верхнего края или обратной стороны бумаги.</p> 	Внутренние детали аппарата загрязнены?	Очистите внутренние детали аппарата.	стр. 9-2

Проблема	Контрольные вопросы	Меры по устранению	Страница для справки
<p>Часть изображения периодически становится бледной или с белыми полосами.</p> 	—	Откройте и затем закройте заднюю крышку.	стр. 2-2
<p>Разбалансированная цветопередача при распечатке.</p> 	—	Выполните процедуру [Калибр. цветов] .	стр. 9-22
	—	Выполните процедуру [Совмещ. цветов] .	стр. 9-22
Цвета выглядят не так, как ожидалось.		При печати с компьютера Отрегулируйте цвет с помощью драйвера принтера.	—
<p>Появляется светлый отпечаток предыдущего изображения.</p> 	—	Нажмите клавишу [Меню] > [НАСТРОЙКА/ОБСЛУЖИВАНИЕ] > [ОБСЛУЖИВАНИЕ] > [МС] , а затем увеличьте значение регулировки. Увеличивайте значение регулировки на 1 уровень за раз относительно текущего значения. Если не будет улучшения после увеличения значения на 1 уровень, увеличьте еще на 1 уровень. Если достичь улучшения все равно не удастся, восстановите исходное значение.	—
Закончился цветной тонер.	Вы желаете продолжить печать в черно-белом режиме?	Если остался черный тонер, аппарат продолжит печать в черно-белом режиме, если выбрано значение [Печать в Ч/Б] для параметра [Нет цв. тонера] .	стр. 7-12
Из аппарата в районе слота выхода бумаги выходит пар.	Проверьте, не слишком ли низкая температура в комнате и не используется ли влажная бумага.	В зависимости от окружающей среды при печати и состояния бумаги, тепло, сгенерированное в процессе печати, может привести к испарению влаги, содержащейся в бумаге, выходящий из устройства пар может быть похож на дым. В данном случае нет проблемы, и вы можете продолжать печать. Если пар доставляет вам неудобство, увеличьте температуру комнаты или замените бумагу на более новую и сухую.	—

Реагирование на сообщения

Если на дисплее сообщений или экране компьютера появилось одно из этих сообщений, выполните соответствующую процедуру.

ПРИМЕЧАНИЕ

При обращении к нам необходимо указать серийный номер. По поводу проверки серийного номера см.:

➔ [Проверка серийного номера оборудования \(стр. 5-2\)](#)

А

Сообщение	Контрольные вопросы	Меры по устранению	Страница для справки
Альтернатива? #####	—	Когда кассета не содержит бумаги, соответствующей распечатываемым данным (размер и тип бумаги), данное сообщение позволяет задать для использования другую кассету. Нажмите клавишу [▲] [▼] для выбора альтернативного источника бумаги и нажмите клавишу [OK] для возобновления печати.	—

В

Сообщение	Контрольные вопросы	Меры по устранению	Страница для справки
Ввести # счета	—	Необходимо ввести код учета. Данное сообщение отображается при попытке печати из панели управления (например, при печати страницы состояния или использовании функции Удержания задания), когда включена функция Учета заданий.	—
Верхний лоток заполнен бумагой	—	Удалите бумагу из верхнего лотка.	—
Встряхните картр. с тонером. [С][М][Y][К]	—	Сильно встряхните контейнер с тонером и установите его на место.	стр. 9-3
Высокая температура. Измен. темп. в комнате.	—	Отрегулируйте температуру и уровень влажности в помещении.	—

Д

Сообщение	Контрольные вопросы	Меры по устранению	Страница для справки
Добавьте бумагу в кассету #	Не закончилась ли бумага в указанной кассете?	В отображенном на дисплее источнике подачи бумаги закончилась бумага. Положите бумагу в источник подачи бумаги, отображенный на дисплее (кассеты для бумаги, универсальный лоток или дополнительные устройства подачи бумаги).	стр. 3-4
Добавьте бумагу в универсальный лоток	Загружена ли бумага указанного формата в универсальный лоток?		стр. 3-7
Доступ запрещен. Вход невозможен.	—	Процедура входа не выполнена указанное количество раз, поэтому дальнейшие попытки входа невозможны. Обратитесь к системному администратору.	—
Дуплекс блокир. Нажмите GO	Выбран формат/тип бумаги, на которой двусторонняя печать невозможна?	Нажмите [Меню], чтобы выбрать доступную бумагу. Для печати без функции дуплекса нажмите клавишу [GO].	—

З

Сообщение	Контрольные вопросы	Меры по устранению	Страница для справки
Загр.кассету # (формат бумаги) ↑↓ Загр.кассету # (тип бумаги)	Загружена ли бумага указанного формата или типа в кассеты или в универсальный лоток?	Загрузите бумагу и нажмите клавишу [GO] для печати на бумаге из выбранного устройства подачи бумаги. Нажмите [Меню], чтобы выбрать другое устройство подачи бумаги.	стр. 7-9
Загр.унив.лоток (формат бумаги) ↑↓ Загр.унив.лоток (тип бумаги)			стр. 7-9
Задание не сохр. Нажмите GO	—	Не удалось произвести печать с использованием функции "Ящик заданий" из-за недостаточного свободного места на SSD-диске или диске RAM или из-за того, что диск RAM был отключен при снятии SSD-диска. Чтобы распечатать отчет об ошибке и вернуть принтер в состояние готовности к печати, нажмите [GO].	—
Закончился тонер [С][М][У][К]	—	Замените контейнер с тонером на оригинальный. Для временной печати с использованием черного тонера нажмите клавишу [GO].	стр. 9-3

Сообщение	Контрольные вопросы	Меры по устранению	Страница для справки
Закройте адняя крышка #	Открыта ли какая-либо крышка?	Закройте крышку, обозначенную на экране.	—
Закройте крышку отработанного тонера.			—
Закройте верхнюю крышку			—
Замените МК	—	Замените комплект для обслуживания, отображенный на дисплее сообщений. Замена комплекта для обслуживания должна производиться специалистами по обслуживанию после каждых 300 000 отпечатков. Обратитесь к представителю сервисной службы.	—
Заправка бумаги	—	Происходит подготовка выбранной кассеты.	—
Застр. бумаги #####	—	При замятии бумаги работа аппарата останавливается, и на экране отображается соответствующее сообщение с указанием компонента/узла, в котором произошло замятие. Оставьте аппарат включенным и выберите пункт [Справка] . Выполните инструкции по устранению замятия бумаги.	стр. 9-27

К

Сообщение	Контрольные вопросы	Меры по устранению	Страница для справки
Кассета # не установлена	—	Соответствующая кассета с бумагой не установлена. Установите кассету.	—

М

Сообщение	Контрольные вопросы	Меры по устранению	Страница для справки
Мало тонера [С][М][У][К]	—	Скоро понадобится заменить контейнер с тонером. Получите новый контейнер с тонером.	—

Н

Сообщение	Контрольные вопросы	Меры по устранению	Страница для справки
Не завершено Нажмите GO	—	Перезапуск дополнительной сети завершился неудачно. Необходимо повторно перезапустить дополнительную сеть.	—
Неверный # счета	—	Отображается, когда при попытке зарегистрировать учет в меню «Учет заданий» введен код уже существующего учета.	стр. 8-9
Неверный # счета Нажмите GO	—	Указан неверный идентификатор учетной записи при внешней обработке задания. Задание отменено. Нажмите клавишу [GO].	стр. 8-9
Неверный пароль	—	Пароль не соответствует заданному паролю. Введите правильный пароль.	стр. 8-21
Невозм.исп.этот ящик. Нажмите GO	—	Вы не можете использовать указанный контейнер. Задание отменено. Нажмите клавишу [GO].	—
Невозм.нач.это задан. Нажмите GO	—	Это задание отменено из-за ограничения параметрами авторизации. Нажмите клавишу [GO].	—
Невозм.соедин.с серв. Нажмите GO	—	Задание отменено. Нажмите клавишу [GO]. Проверьте состояние подключения к серверу.	—
Невозможно исполыз. эту функцию.	—	Данное сообщение отображается, когда пользователь пытается применить ограниченную функцию.	—
Невозможно подключиться к серверу аутентификации	—	Синхронизируйте настройки времени аппарата с настройками времени сервера.	стр. 2-13
	—	Проверьте состояние подключения к серверу.	—
Неизвестн.тоне.p [C][M][Y][K]	Соответствует ли региональная спецификация контейнера с тонером спецификации аппарата?	Установите указанный контейнер с тонером.	—

Сообщение	Контрольные вопросы	Меры по устранению	Страница для справки
Неоригинальный картридж с тонером	Установлен ли контейнер с тонером нашей марки?	Производитель не несет ответственности за повреждения, причиненные неоригинальным картриджем с тонером. Рекомендуется использовать только оригинальные картриджи с тонером. Если вы хотите использовать картридж с тонером, установленный на данный момент, одновременно нажмите [ОК] и [Отмена] и удерживайте не менее 3 секунд.	—
Неправ. инф.для входа Нажмите GO	—	Указано неверное имя пользователя или пароль для входа в систему при внешней обработке задания. Введите правильное имя пользователя для входа или пароль. Задание отменено. Нажмите клавишу [GO].	—
Низкая безопасность	—	Данное сообщение отображается при выборе «Низкий» в «Уровне безопасности».	—
Низкая температура Измен.темп.в комнате	—	Отрегулируйте температуру и уровень влажности в помещении.	—

O

Сообщение	Контрольные вопросы	Меры по устранению	Страница для справки
Обратитесь в сервис ####:0123456	—	#### обозначает механическую ошибку (# = 0, 1, 2...). Обратитесь в сервисную службу. Если на дисплее отображено это сообщение, принтер не функционирует. Также указывается общее число распечатанных страниц, например 0123456.	—
Обратитесь в сервис F###	—	F### обозначает ошибку контроллера (# = 0, 1, 2...). Обратитесь в сервисную службу. Если на дисплее отображено это сообщение, принтер не функционирует.	—
Огранич. заданий Нажмите GO	—	Это задание отменено из-за ограничения алгоритмом учета заданий. Нажмите клавишу [GO].	стр. 8-10

Сообщение	Контрольные вопросы	Меры по устранению	Страница для справки
Ошибка ID	—	Идентификатор пользователя, введенный для выполнения частного задания печати, неправильный. Проверьте идентификатор пользователя, указанный на драйвере принтера.	стр. 4-10 стр. 4-12
Ошибка KPDL Нажмите GO	—	Ошибка PostScript. Задание отменено. Нажмите клавишу [GO].	—
Ошибка SSD Нажмите GO	—	<p>Произошла ошибка на диске SSD. Задание отменено. Нажмите клавишу [GO].</p> <p>Далее приведены возможные коды ошибок и их описания.</p> <p>01: Превышен объем данных, которые могут быть записаны за один прием. Выключите и включите питание. Если ошибка не устранена, следует разделить файл на несколько файлов меньшего размера. Если ошибка возникает после разделения файла, это указывает на возможное повреждение файла. Удалите файл.</p> <p>04: Недостаточно места на диске SSD для завершения данной операции. Переместите данные или удалите ненужные данные.</p>	—
Ошибка памяти USB Нажмите GO	—	<p>Произошла ошибка в съемном модуле памяти. Задание остановлено. Нажмите клавишу [GO].</p> <p>Далее приведены возможные коды ошибок и их описания.</p> <p>01: Превышен объем данных, которые могут быть записаны за один прием. Выключите и включите питание. Если ошибка снова возникает, значит съемный носитель памяти несовместим с данным аппаратом.</p> <p>Используемый съемный модуль памяти должен быть предварительно отформатирован на данном аппарате. Если съемный модуль памяти невозможно отформатировать, значит он поврежден.</p> <p>Подсоедините съемный модуль памяти, совместимый с данным аппаратом.</p>	—

Сообщение	Контрольные вопросы	Меры по устранению	Страница для справки
Ошибка прохождения бумаги	—	В погрузчике нет кассеты для бумаги, или эта кассета вставлена неправильно. После того как кассета будет вставлена правильно, печать возобновится. Если установлено два и более дополнительных погрузчиков бумаги и выбран самый нижний из них, это же сообщение появляется и в случае неправильной установки любого из верхних погрузчиков и кассеты принтера.	—
Ошибка учета Нажмите GO	—	Сбой при определении учетной записи задания во время внешней обработки задания. Задание отменено. Нажмите клавишу [GO].	—

П

Сообщение	Контрольные вопросы	Меры по устранению	Страница для справки
Переполн.памяти Нажмите GO	—	Общий объем данных, полученных принтером, превышает его внутреннюю память. Попробуйте добавить память. Нажмите клавишу [GO] для возобновления печати. Печать можно отменить, выбрав клавишу [Отмена].	стр. 10-3
Превышен макс. выход Нажмите GO	—	Превышено число распечаток из-за ограничения алгоритмом учета заданий. Достигнут предел печати. Это задание отменено. Нажмите клавишу [GO].	стр. 8-10
Проверьте кассету #.	—	Откройте и затем закройте указанную кассету.	—
Проверьте контейнер отработанного тонера	—	Бункер для отработанного тонера установлен неправильно. Установите его должным образом.	стр. 9-7
	Бункер для отработанного тонера заполнен?	Замените бункер отработанного тонера.	стр. 9-7
Проверьте контейнер с тонером	—	Контейнер с тонером установлен неправильно. Установите его должным образом.	стр. 9-3

P

Сообщение	Контрольные вопросы	Меры по устранению	Страница для справки
Регистрировать через Google Cloud Print?	—	Данное сообщение отображается, когда принтер получает запрос на регистрацию для Google Cloud Print. Для регистрации принтера в качестве устройства Google Cloud Print нажмите клавишу [ОК] . Для отмены регистрации нажмите клавишу [Отмена] .	—

C

Сообщение	Контрольные вопросы	Меры по устранению	Страница для справки
Сброс данных	—	Отображается при отмене данных.	—

T

Сообщение	Контрольные вопросы	Меры по устранению	Страница для справки
Только 1 копия Нажмите GO	—	Невозможно выполнить печать нескольких копий, так как отключен диск RAM или не установлен SSD-диск. Задание отменено. Нажмите клавишу [GO] . Попробуйте увеличить объем памяти или установить SSD-диск и сконфигурировать настройки диска RAM.	стр. 10-3
Только администратор.	—	Пользователь может изменить только настройки, выбранные при входе в качестве пользователя с правами администратора.	—

У

Сообщение	Контрольные вопросы	Меры по устранению	Страница для справки
Устр-во занято	—	Данное сообщение отображается, когда выбрано «Удалить устр.» при использовании памяти USB. Предыдущий экран отображается снова через 1 или 2 секунды.	—

Ф

Сообщение	Контрольные вопросы	Меры по устранению	Страница для справки
Форматировать SSD.	—	Установленный в принтере SSD-диск не отформатирован, поэтому его нельзя прочитать; запись на диск также невозможна.	стр. 7-12

E

Сообщение	Контрольные вопросы	Меры по устранению	Страница для справки
Error.Power off F###	—	Выключите питание, затем снова включите его. Если сообщение не исчезнет, выключите питание и обратитесь к представителю сервисной службы или в уполномоченный сервисный центр.	—
Error.Power off F000	—	Невозможно произвести обмен данными между контроллером принтера и панелью управления. Выключите питание, затем снова включите его. Выключите принтер и отключите его от сети электропитания. Затем обратитесь к сервисному персоналу или в уполномоченный сервисный центр. Соответствующие телефонные номера можно найти на задней странице данного руководства.	—

R

Сообщение	Контрольные вопросы	Меры по устранению	Страница для справки
Ram-диск ош. Нажмите GO	—	Произошла ошибка на диске RAM. Задание отменено. Нажмите клавишу [GO]. Далее приведены возможные коды ошибок и их описания. 04: Недостаточно места на диске RAM. Если установлен дополнительный диск RAM, увеличьте его размер, изменив значение параметра «Размер диска RAM» в меню.	page 8-39

Настройка/обслуживание

Калибр. цветов

В данном аппарате предусмотрена функция калибровки, предназначенная для автоматической коррекции изменений, которые имеют место со временем вследствие отклонений температуры окружающей среды и влажности. Эта операция калибровки выполняется автоматически при каждом включении питания аппарата, что позволяет поддерживать высокое качество цветной печати. Если после выполнения данной настройки цветов не наступает улучшение цветового тона или смещения цвета, выполните коррекцию положения цветной печати; см.:

➔ [Совмещение цветов \(стр. 9-22\)](#)

1 Откройте экран.

Клавиша [Меню] > клавиша [▲] [▼] > [НАСТРОЙКА/ОБСЛУЖИВАНИЕ] > клавиша [▶]

2 Выполните калибровку цвета.

Клавиша [▲] [▼] > [КАЛИБРОВКА ЦВЕТА] > клавиша [ОК] > клавиша [ОК]

Отображается сообщение "Завершено.", и на экране снова появляется меню "НАСТРОЙКА/ОБСЛУЖИВАНИЕ".

Совмещение цветов

Эта функция доступна для исправления расположения каждого цвета. Если не удалось исправить расположение цветов путем обычной регистрации или выполнения подробных настроек, используйте следующие подробные настройки.



ПРИМЕЧАНИЕ

Чтобы выполнить совмещение цветов, проверьте, загружена ли в кассету бумага формата Letter или A4.



ВАЖНО

Перед совмещением цветов обязательно выполните процедуру [Калибр. цветов на стр. 9-22](#). Если осталось смещение цветов, выполните совмещение цветов. При выполнении совмещения цветов без калибровки смещение цветов будет устранено, но впоследствии это может вызвать сильное смещение цветов.

Обычная регистрация

1 Откройте экран.

Клавиша [Меню] > клавиша [▲] [▼] > [НАСТРОЙКА/ОБСЛУЖИВАНИЕ] > клавиша [▶] > клавиша [▲] [▼] > [ОБЫЧНАЯ РЕГИСТРАЦИЯ] > клавиша [▶]

2 Напечатайте диаграмму.

Клавиша [▲] [▼] > [ПЕЧАТАТЬ ДИАГРАММУ РЕГИСТРАЦИИ] > клавиша [ОК] > клавиша [ОК]

Диаграмма напечатана. На общей диаграмме печатается 3 типа диаграмм на одном листе для каждого цвета М (пурпурный), С (голубой) и Y (желтый): Н-L (слева), V (вертикально), Н-R (справа).

Пример диаграммы

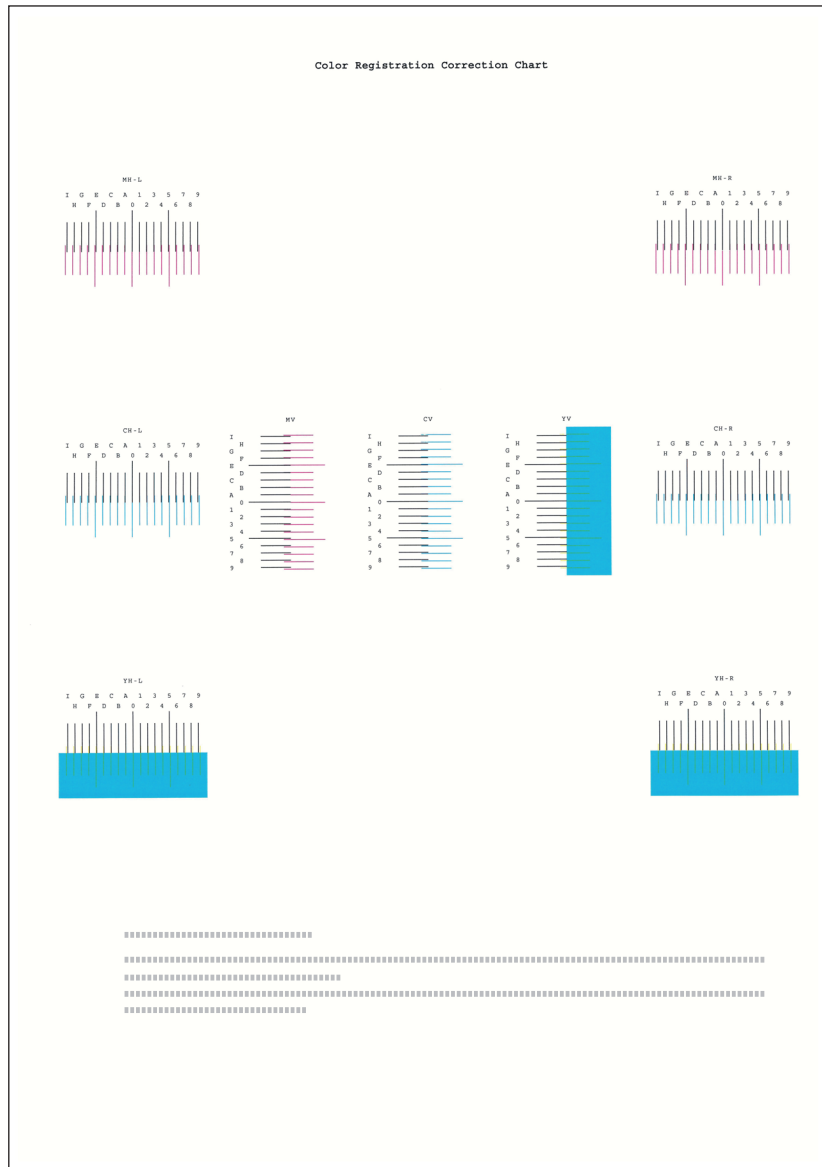

3 Отобразите меню коррекции

Клавиша [Меню] > клавиша [▲] [▼] > [НАСТРОЙКА/ОБСЛУЖИВАНИЕ] > клавиша [▶] > клавиша [▲] [▼] > [ОБЫЧНАЯ РЕГИСТРАЦИЯ] > клавиша [▶] > клавиша [▲] [▼] > [НАСТР. ПУРП.] > клавиша [ОК]

Появится меню коррекции пурпурного цвета.

4 Введите соответствующее значение.

1 Найдите на каждой диаграмме 2 наиболее точно совпадающие линии. Если это нулевая позиция, совмещение для данного цвета не требуется. На рисунке наиболее подходящее значение — В.

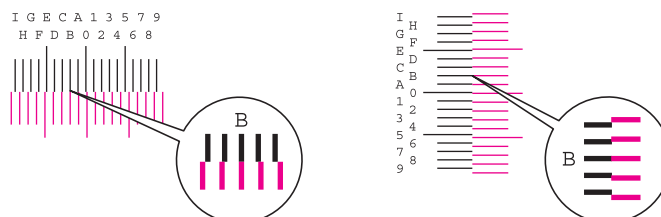

- Используйте клавиши [◀] и [▶] для выбора пунктов L, V и R, клавиши [▲] и [▼] — для ввода числовых значений, определенных по диаграмме, а затем нажмите клавишу [OK].

Чтобы увеличить значение от 0 до максимум 9, нажимайте клавишу [▲]. Чтобы уменьшить значение, нажимайте клавишу [▼].

Нажмите клавишу [▼], чтобы перейти от значения 0 к буквенному значению. Продолжайте нажимать эту клавишу, чтобы выбрать букву от A до I. Для перемещения в противоположном направлении используйте клавишу [▲].

- Нажмите клавишу [OK].

Коррекция пурпурного цвета завершена.

- Повторите шаги 3 и 4 для коррекции голубого и желтого цветов.

Подробные настройки

1 Откройте экран.

Клавиша [Меню] > клавиша [▲] [▼] > [НАСТРОЙКА/ОБСЛУЖИВАНИЕ] > клавиша [▶] > клавиша [▲] [▼] > [ИНФОРМАЦИЯ О РЕГИСТРАЦИИ] > клавиша [▶]

2 Напечатайте диаграмму.

Клавиша [▲] [▼] > [ПЕЧАТАТЬ ДИАГРАММУ РЕГИСТРАЦИИ] > клавиша [ОК] > клавиша [ОК]

Диаграмма напечатана. На общей диаграмме печатаются диаграммы для Н-1—5 и V 1—5 для каждого цвета М (пурпурный), С (голубой) и Y (желтый).

Пример диаграммы

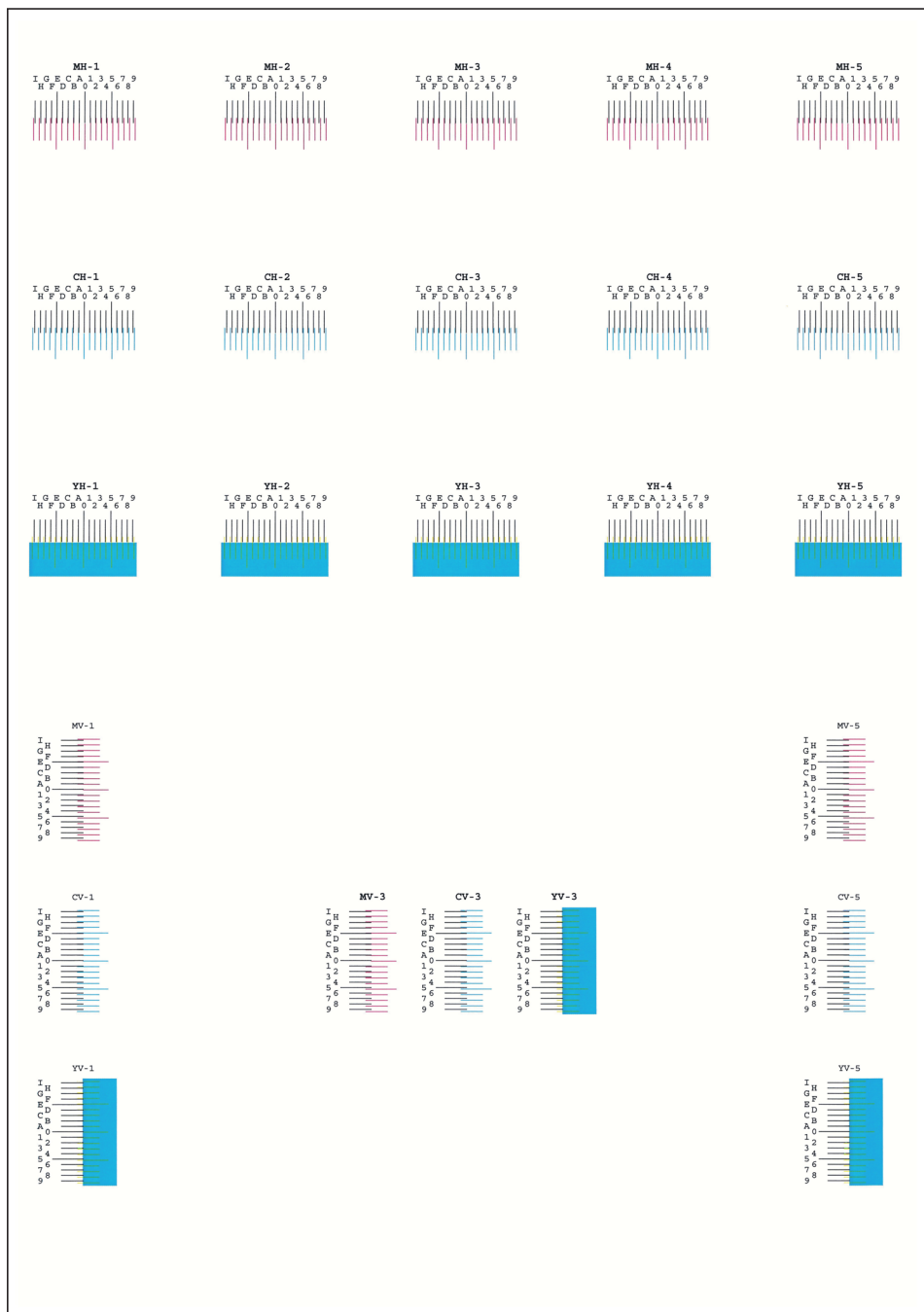

3 Отобразите меню коррекции

Клавиша [Меню] > клавиша [▲] [▼] > [НАСТРОЙКА/ОБСЛУЖИВАНИЕ] > клавиша [▶] > клавиша [▲] [▼] > [ИНФОРМАЦИЯ О РЕГИСТРАЦИИ] > клавиша [▶] > клавиша [▲] [▼] > [M 12345 3] > клавиша [ОК]

Появится меню коррекции пурпурного цвета.

4 Введите соответствующее значение.

- 1 Найдите на каждой диаграмме 2 наиболее точно совпадающие линии. Если это нулевая позиция, совмещение для данного цвета не требуется. На рисунке наиболее подходящее значение — В.

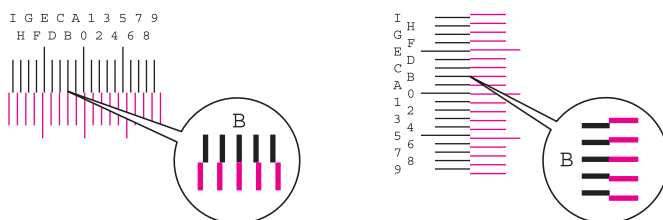

Для диаграмм с H-1 до H-5 считайте только значения с H-1 до H-5.

Для диаграмм с V-1 до V-5 считайте только значения с V-3 (центр).

- 2 Используйте клавиши [◀] и [▶] для выбора пунктов H и V, клавиши [▲] и [▼] — для ввода числовых значений, определенных по диаграмме, а затем нажмите клавишу [ОК].

Чтобы увеличить значение от 0 до максимум 9, нажимайте клавишу [▲]. Чтобы уменьшить значение, нажимайте клавишу [▼].

Нажмите клавишу [▼], чтобы перейти от значения 0 к буквенному значению. Продолжайте нажимать эту клавишу, чтобы выбрать букву от A до I. Для перемещения в противоположном направлении используйте клавишу [▲].

- 3 Нажмите клавишу [ОК].

Коррекция пурпурного цвета завершена.

- 4 Повторите шаги 3 и 4 для коррекции голубого и желтого цветов.

Устранение замятия бумаги

В случае замятия бумаги на дисплее сообщений отображается сообщение "Замятие бумаги", и работа аппарата останавливается. Для удаления застрявшей бумаги следуйте приведенным ниже инструкциям.

Обозначение компонента/узла, в котором произошло замятие

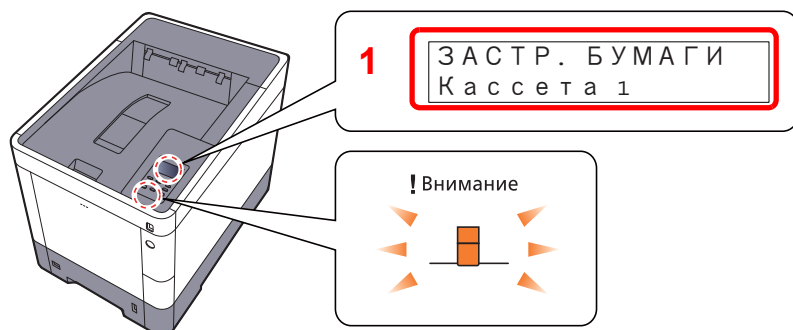

1 Показывает место замятия бумаги.

ПРИМЕЧАНИЕ

На дисплее сообщений принтера можно воспользоваться сообщениями интерактивной справки, в которых содержатся простые инструкции по устранению замятия бумаги. При появлении сообщения о замятии бумаги нажмите [OK]. Подробнее об экране справки см.:

➔ [Экран справки \(стр. 2-11\)](#)

В случае застревания бумаги на дисплее сообщений будет показано место застревания, а также приведены указания по его устранению.

Обозн. компонента/узла с замятием	Место застревания бумаги	Страница для справки
ЗАСТР. БУМАГИ УНИВЕРС. ЛОТОК	Универсальный лоток	стр. 9-28
ЗАСТР. БУМАГИ Cassette 1 (~4)	Кассеты 1—4	стр. 9-30
ЗАДНЯЯ КРЫШКА	Задняя крышка 1 (подача)	стр. 9-31
ЗАСТР. БУМАГИ Задняя крышка 2	Задняя крышка 2	стр. 9-32
ЗАСТР. БУМАГИ Задняя крышка 3	Задняя крышка 3	стр. 9-34
ЗАСТР. БУМАГИ ЗАДНЯЯ КРЫШКА	Задняя крышка 1	стр. 9-35
ЗАСТР. БУМАГИ Устр. двустор. печати	Устройство двусторонней печати	стр. 9-37

После устранения замятия и повторной подготовки аппарата сообщение об ошибке исчезает. Работа аппарата возобновляется со страницы, на которой произошло замятие.

Меры по предотвращению замятия бумаги

- Не используйте повторно бумагу, которая уже была замята.
- Если при устранении замятия бумага надорвана, обязательно удалите из аппарата все обрывки. Оставшиеся внутри аппарата фрагменты бумаги могут стать причиной последующего замятия.



ВНИМАНИЕ

Узел фиксации чрезвычайно сильно нагревается. При работе в этом отсеке будьте особенно осторожны ввиду опасности получения ожогов.

Универсальный лоток

1

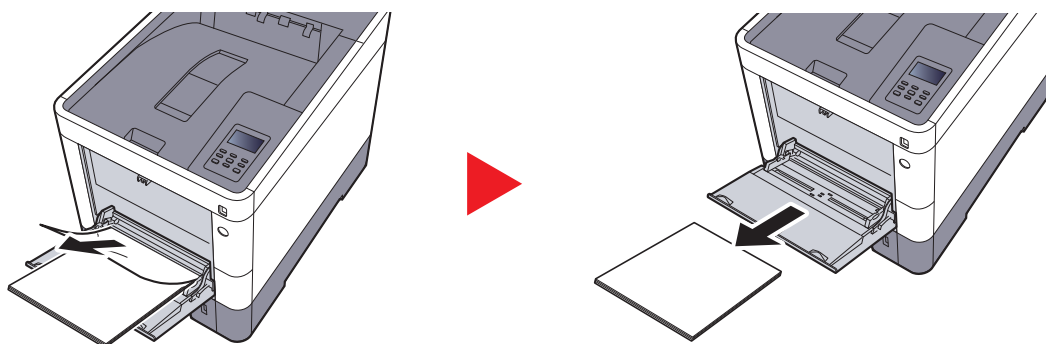

2

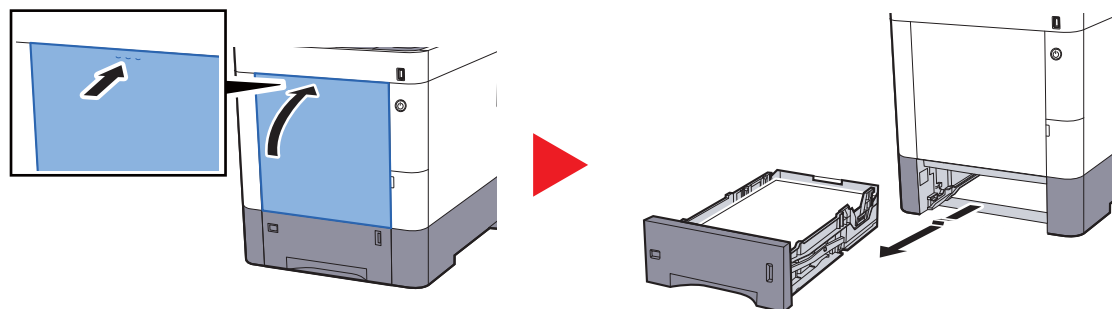

3

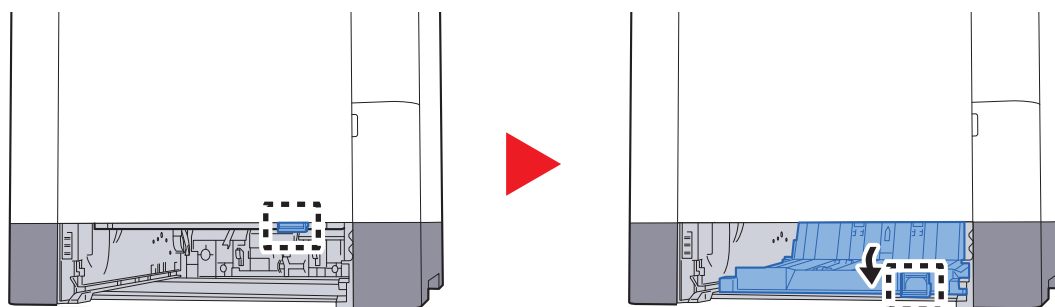

4

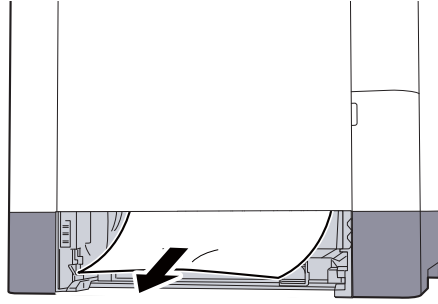

5

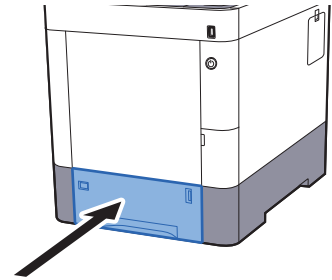
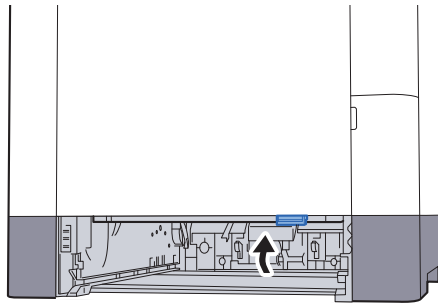

6

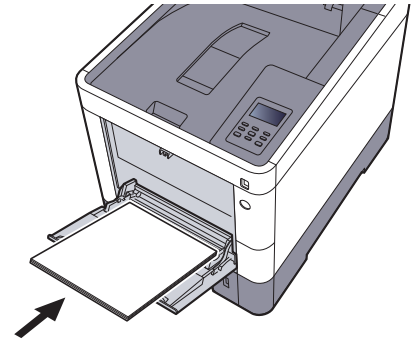
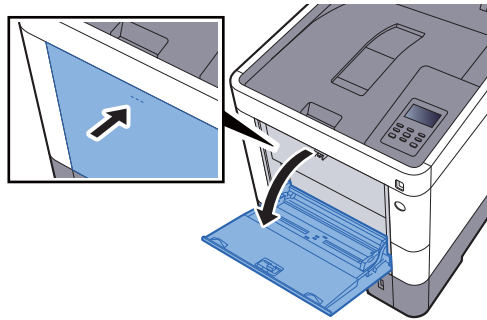

Кассеты 1—4

Процедуры устранения замятия бумаги в кассетах 1—4 одинаковы. В данном разделе процедуры описаны на примере кассеты 1.

1

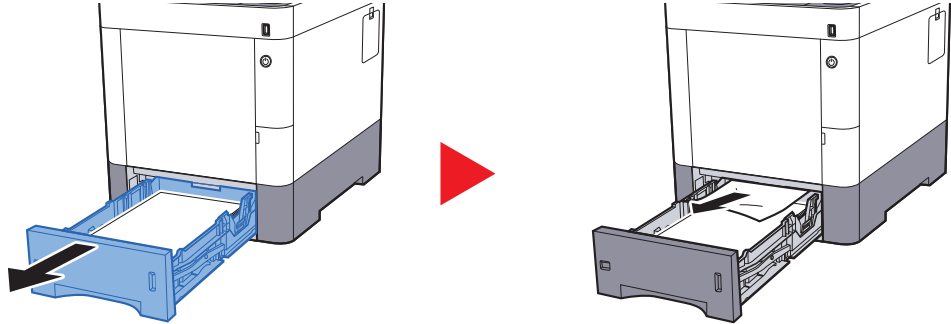

2

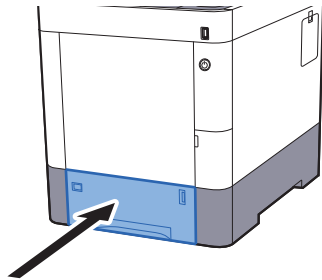

Задняя крышка 1 (подача)

1

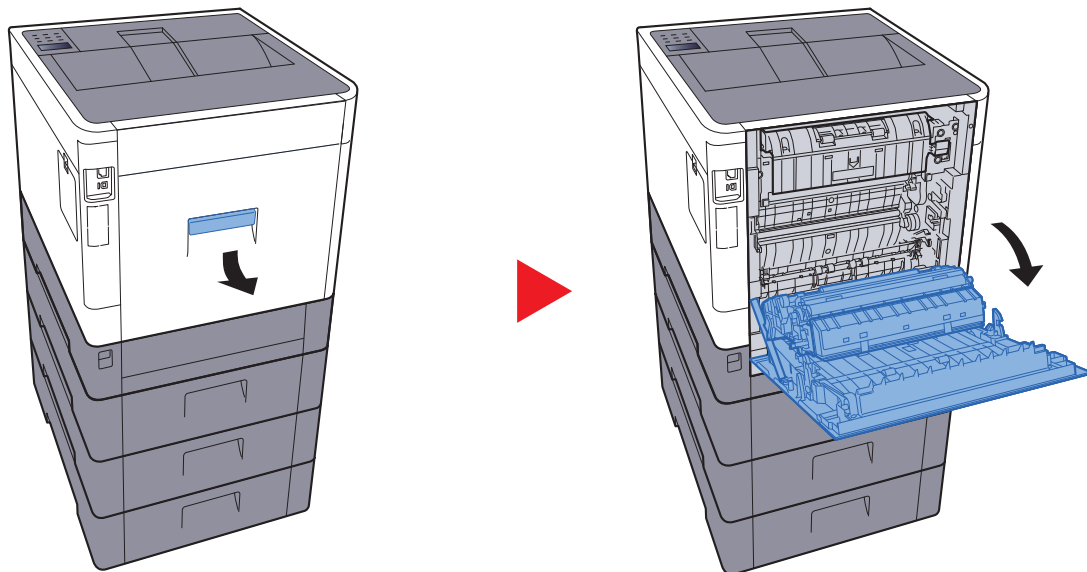

ВНИМАНИЕ

Некоторые детали внутри аппарата горячие. Будьте осторожны, поскольку существует опасность ожога.

2

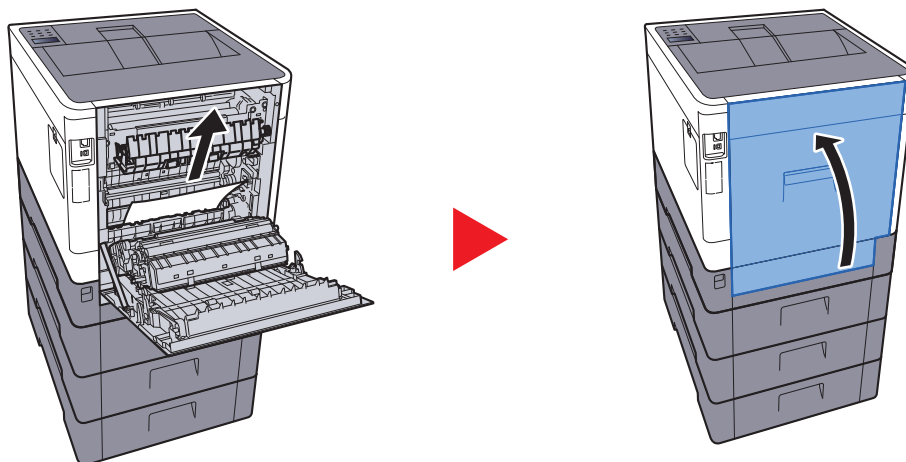

3

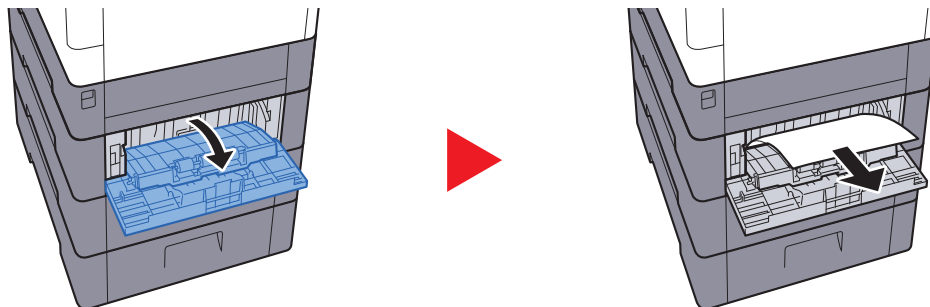

4

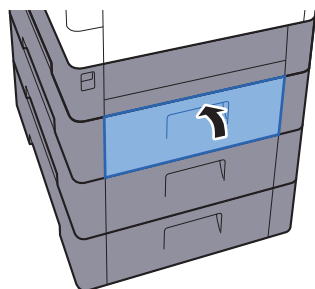

Задняя крышка 2

1

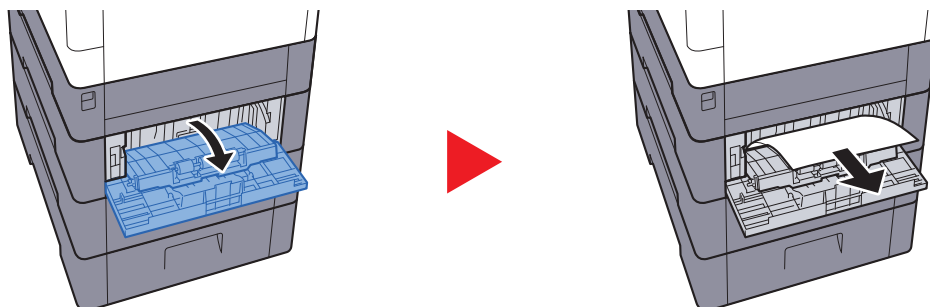

ПРИМЕЧАНИЕ

Если бумагу невозможно извлечь, не пытайтесь сделать это, применяя чрезмерную силу.

➔ [Задняя крышка 1 \(подача\) \(стр. 9-31\)](#)

2

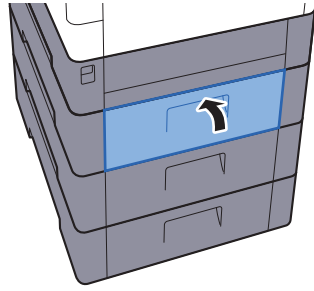

3

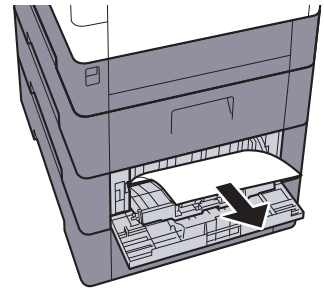
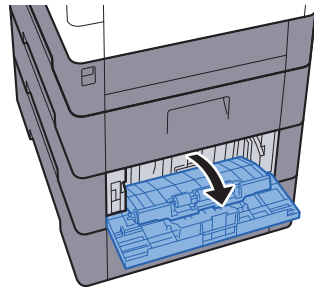

4

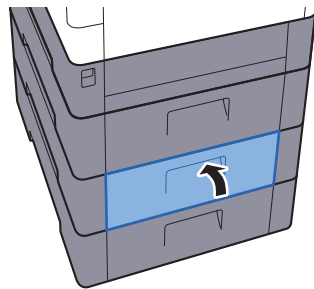

Задняя крышка 3

1



ПРИМЕЧАНИЕ

Если бумагу невозможно извлечь, не пытайтесь сделать это, применяя чрезмерную силу.

➔ [Задняя крышка 1 \(подача\) \(стр. 9-31\)](#)

2

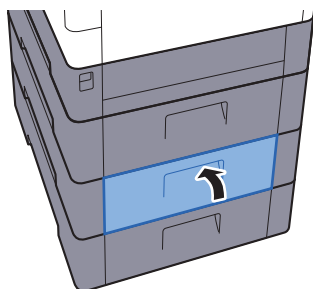

Задняя крышка 1

1

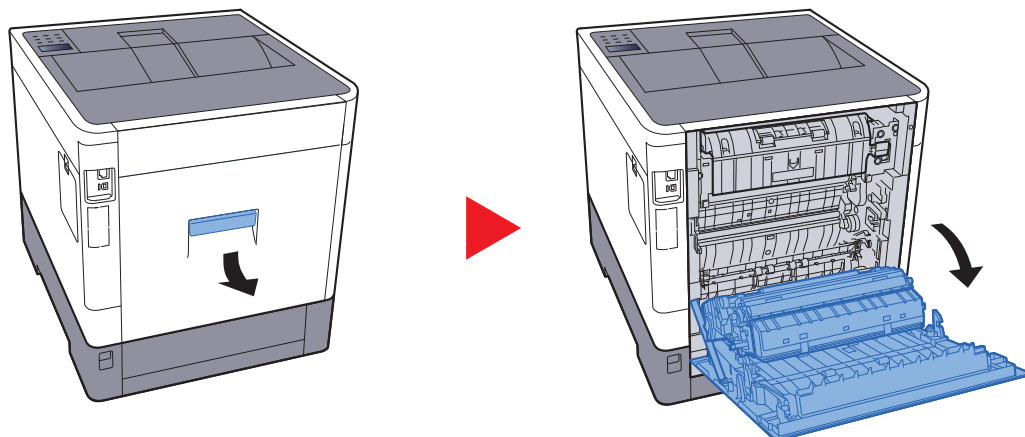

! ВНИМАНИЕ

Некоторые детали внутри аппарата горячие. Будьте осторожны, поскольку существует опасность ожога.

2

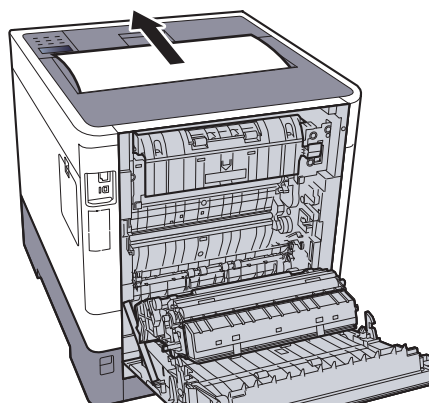

3

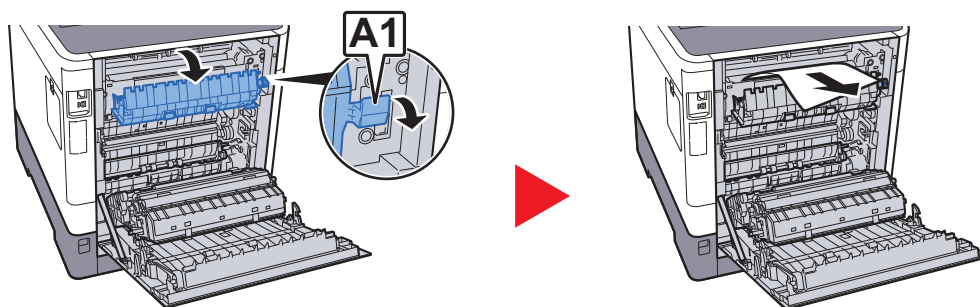

4

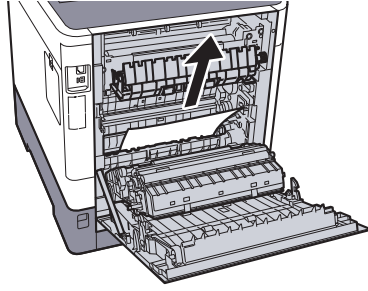

5

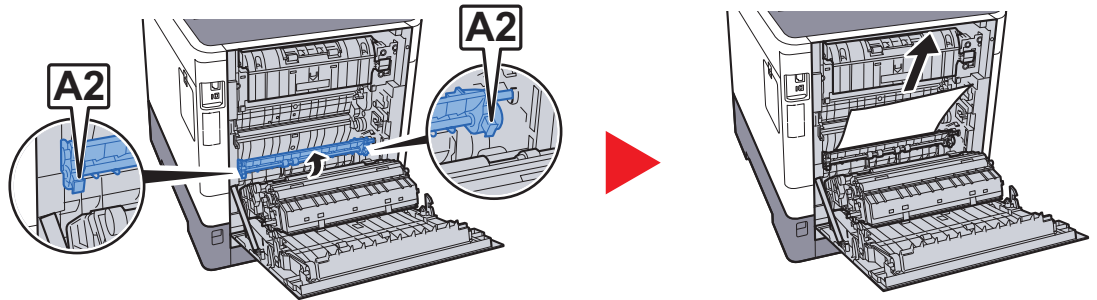

6

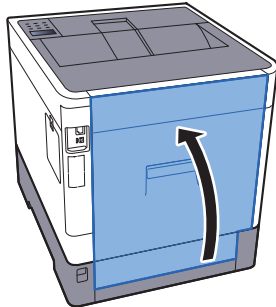

Устройство двусторонней печати

1

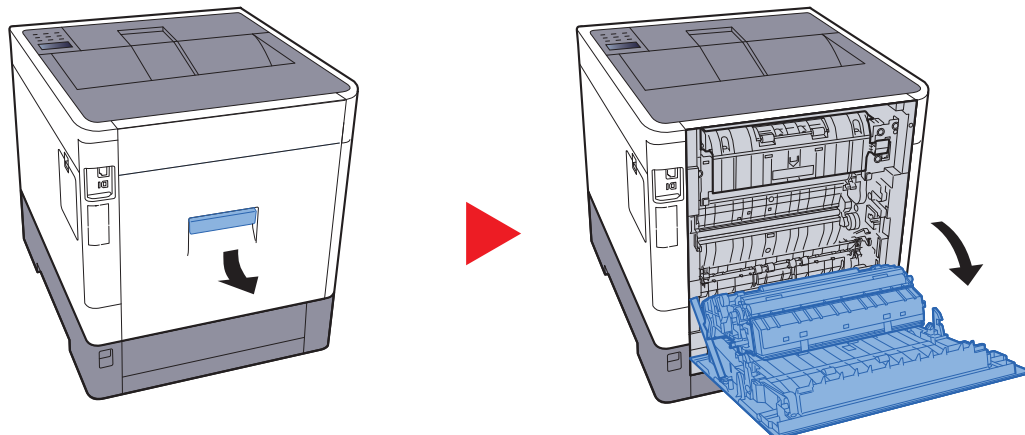

ВНИМАНИЕ

Некоторые детали внутри аппарата горячие. Будьте осторожны, поскольку существует опасность ожога.

2

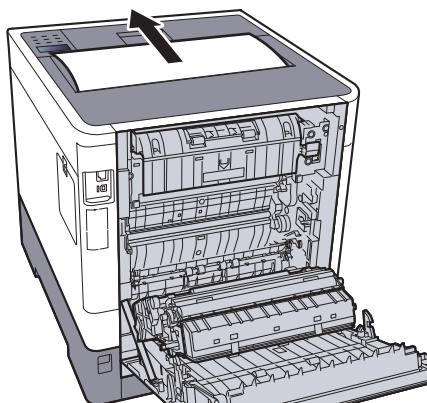

3

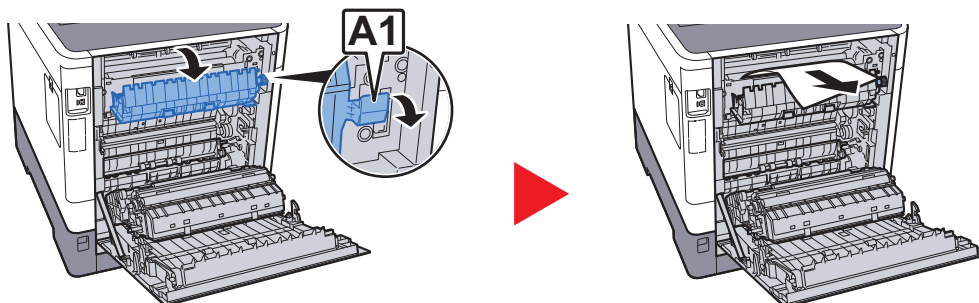

4

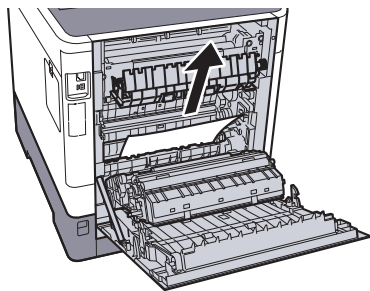

5

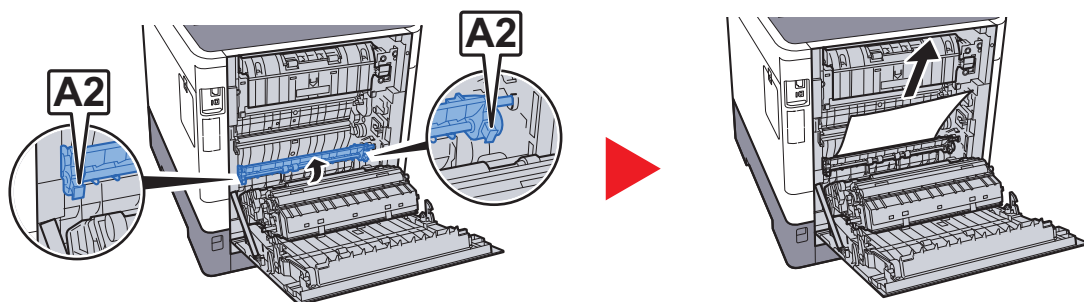

6

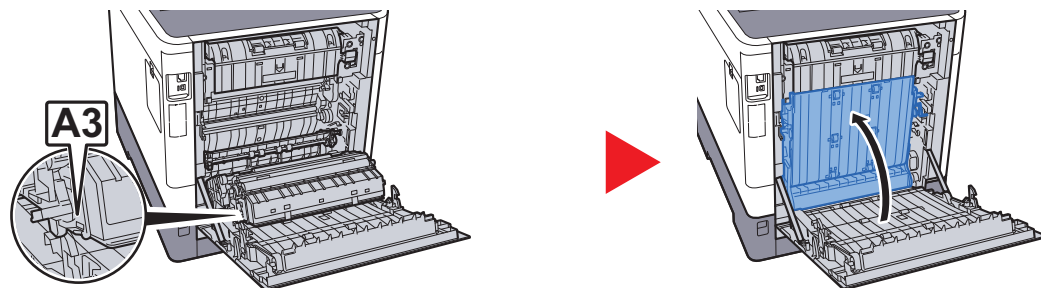

7

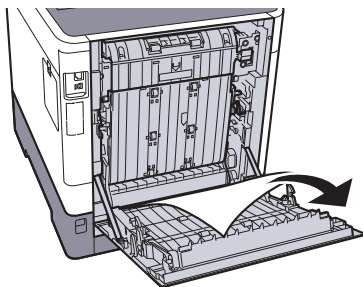

8

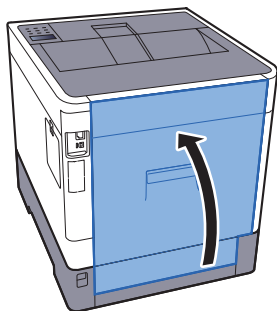

10 Приложение

В этой главе рассматриваются следующие темы.

Дополнительное оборудование	10-2
Общие сведения о дополнительном оборудовании	10-2
Дополнительные приложения	10-7
Бумага	10-10
Основные характеристики бумаги	10-10
Выбор подходящей бумаги	10-11
Бумага специального назначения	10-14
Характеристики	10-18
Аппарат	10-18
Функции принтера	10-20
Податчик бумаги (на 500 листов) (дополнительно)	10-20
Глоссарий	10-21

Дополнительное оборудование

Общие сведения о дополнительном оборудовании

Для данного аппарата предусмотрено следующее дополнительное оборудование.

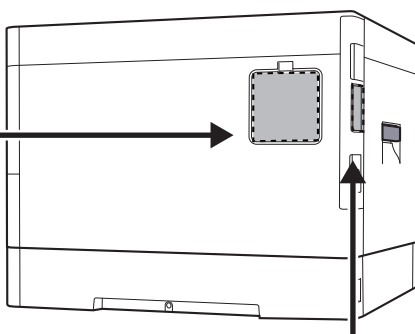
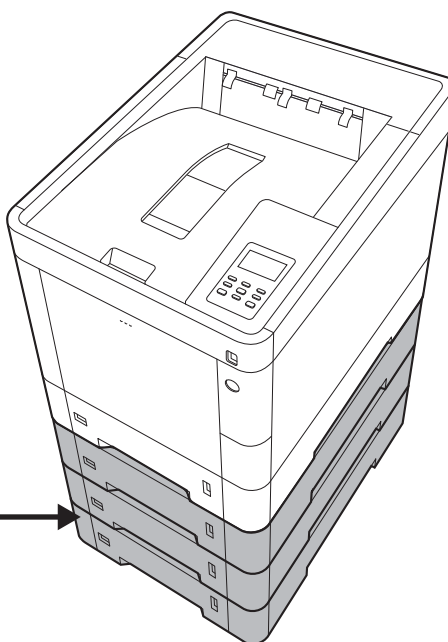
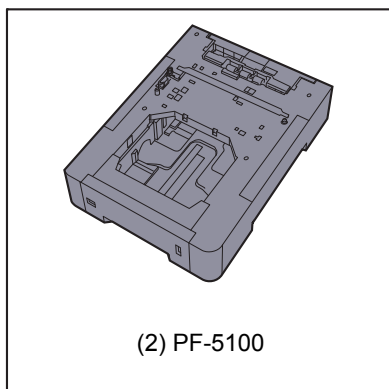
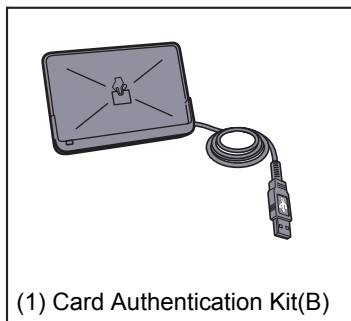

Дополнительное программное обеспечение
(8) Data Security kit(E)
(9) UG-33

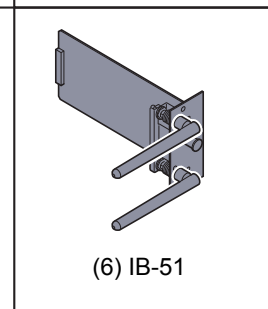
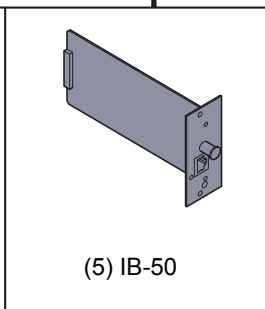
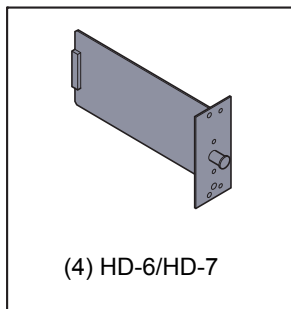

(1) Card Authentication Kit(B) "Card Authentication Kit"

С помощью смарт-карт можно выполнять управление регистрацией пользователей. Для этого необходимо зарегистрировать информацию смарт-карты в ранее зарегистрированном списке локальных пользователей. Для получения дополнительной информации о регистрации этих сведений см.:

➔ [Card Authentication Kit \(B\) Operation Guide](#)

(2) PF-5100 "Податчик бумаги (500 листов x 1)"

В аппарат можно установить до трех дополнительных кассет, идентичных кассетам аппарата. Способ загрузки такой же, как и для стандартных кассет.

➔ [Загрузка в кассеты \(стр. 3-4\)](#)

(3) "Дополнительная память"

Благодаря увеличению памяти аппарат сможет выполнять одновременно большее количество заданий. Можно увеличить память аппарата до 2048 МБ, установив дополнительные модули памяти.

Меры предосторожности по обращению с модулями памяти

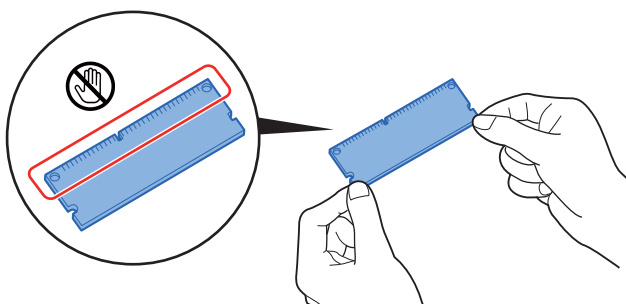

Для защиты электронных деталей необходимо перед началом работы с модулями памяти снять с тела статический заряд, коснувшись водопроводной трубы (крана) или другого крупного металлического предмета. Во время установки модулей памяти следует по возможности носить антистатический браслет.

Установка модулей памяти

- 1 Выключите аппарат, отсоедините шнур питания и кабель принтера.



ПРИМЕЧАНИЕ

Если установлено дополнительное устройство IB-50/51 или HD-6/7, снимите его.

- 2 Снимите крышки.

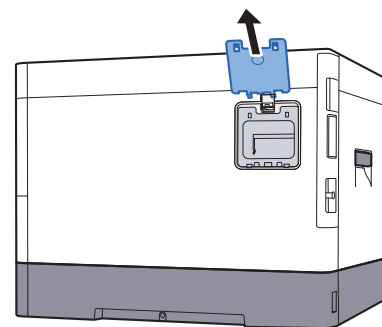
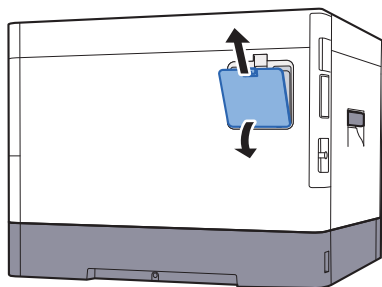

- 3 Извлеките модуль памяти из упаковки.

- 4 Удерживая соединительный разъем модуля памяти направленным в сторону гнезда, совместите выемку с разъемом гнезда и вставьте модуль памяти непосредственно в гнездо под углом.

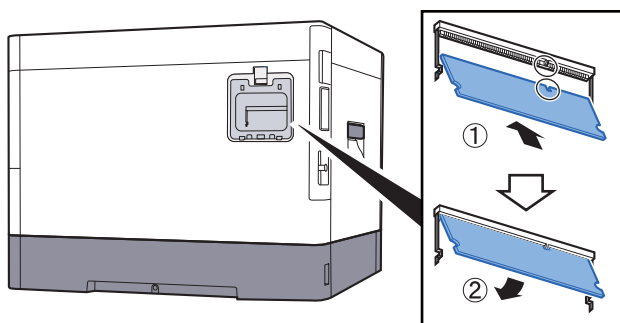

- 5 Осторожно нажмите на модуль памяти, чтобы вставить его в аппарат.
- 6 Установите крышки на место.

Удаление модуля памяти

Чтобы удалить модуль памяти, снимите с аппарата правую крышку и крышку гнезда модуля памяти. Затем осторожно вытолкните два зажима гнезда. Освободите модуль памяти и извлеките его из гнезда.

Проверка дополнительной памяти

Для проверки правильного функционирования модуля памяти напечатайте страницу состояния.

➔ [Печать отчета \(стр. 7-4\)](#)

(4) HD-6/HD-7 "SSD"

Если в аппарате установлен диск SSD, полученные данные можно растривать и сохранить на диске. Это позволяет выполнять высокоскоростную печать нескольких копий с помощью функции электронной сортировки. Также можно использовать функции ящика документов.

➔ [Что такое ящик документов? \(стр. 5-4\)](#)

(5) IB-50 "Комплект сетевого интерфейса"

Комплект сетевого интерфейса обеспечивает высокоскоростное подключение для интерфейса с пропускной способностью порядка Гбит/с. Доступны настройки параметров для различных ОС и сетевых протоколов.

➔ **Руководство пользователя IB-50**

(6) IB-51 "Комплект беспроводного сетевого интерфейса"

Это плата сетевого интерфейса беспроводной локальной сети, поддерживающая такие спецификации для беспроводной сети, как IEEE802.11n (макс. 300 Мбит/с) и 11 g/b.

Благодаря прилагаемым утилитам доступны настройки параметров для различных ОС и сетевых протоколов.

➔ **Руководство пользователя IB-51**

(7) "Карта памяти SD/SDHC"

Карту памяти SD/SDHC можно использовать для сохранения шрифтов, макросов и наложений. Аппарат оборудован гнездами для карт памяти SDHC и SD объемом до 32 Гб и 2 Гб соответственно.

Чтение карты памяти SD/SDHC

Содержимое Карты памяти SD/SDHC, вставленной в аппарат, может считываться с панели управления или автоматически во время включения или перезапуска аппарата.

Установка и форматирование карты памяти SD/SDHC

Для использования новой Карты памяти SD/SDHC необходимо сначала отформатировать ее в аппарате.

- 1 Отключите питание аппарата и отсоедините шнур питания от сети.

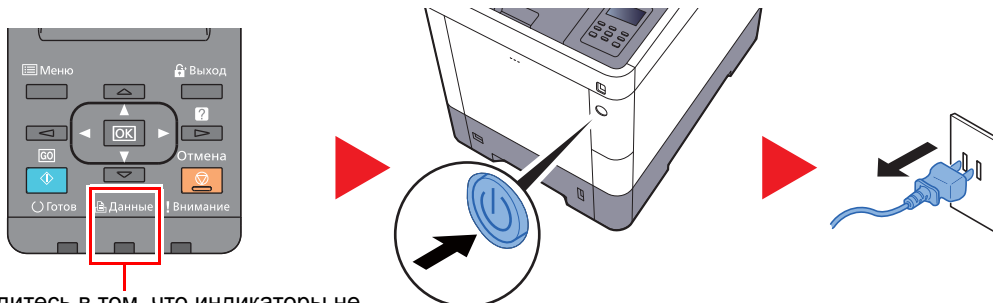

Убедитесь в том, что индикаторы не светятся.

- 2 Снимите крышку.

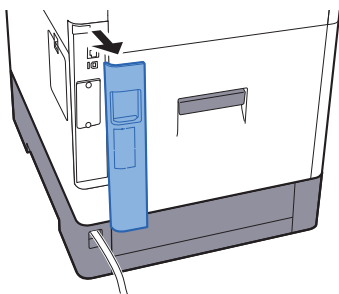

- 3 Снимите крышку.

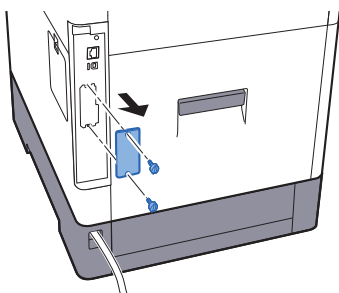

- 4 Вставьте Карту памяти SD/SDHC в гнездо для Карты памяти SD/SDHC.

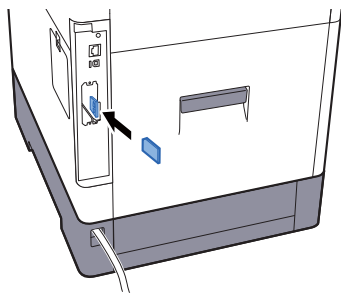

- 5 Установите на место крышки и закройте заднюю крышку.

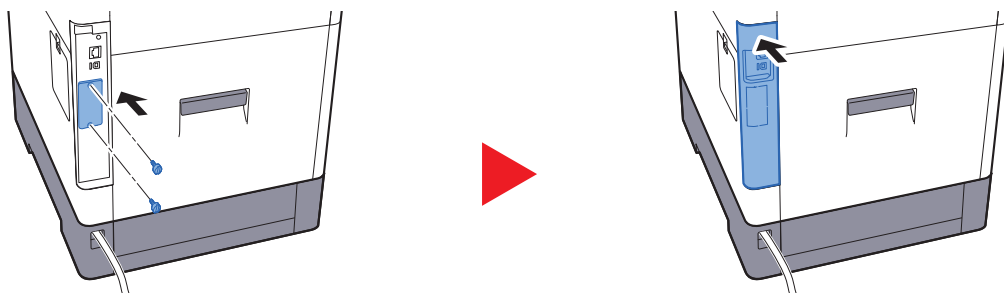

- 6 Вставьте вилку шнура питания в розетку и включите аппарат с помощью выключателя питания.

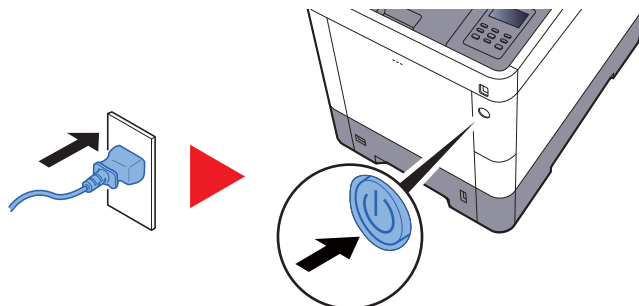

- 7 Отформатируйте Карты памяти SD/SDHC с панели управления.

По поводу процедуры форматирования см.:

➔ [Карта SD \(стр. 7-12\)](#)

(8) Data Security Kit(E) "Data Security Kit"

Комплект защиты данных Data Security Kit затирает все ненужные данные в области хранения путем перезаписи таким образом, чтобы их нельзя было восстановить. Data Security Kit шифрует данные перед их сохранением на диске SSD. Это гарантирует высокую степень защиты, поскольку данные не могут быть расшифрованы при обычном выводе или во время работы.

(9) UG-33 "ThinPrint Option"

Данное приложение позволяет выводить данные на печать напрямую, без драйвера принтера.

Дополнительные приложения

Общие сведения о приложениях

На данном аппарате установлены перечисленные ниже приложения.

Приложение
Data Security Kit
Card Authentication Kit ^{*1}
ThinPrint Option ^{*1}

^{*1} Их можно использовать в пробной версии в течение ограниченного времени.



ПРИМЕЧАНИЕ

- В некоторых приложениях могут применяться ограничения, например на то, сколько раз можно использовать приложение в течение пробного периода.
- Если изменить дату/время при использовании пробной версии приложения, дальнейшее использование приложения будет невозможно.

Начало использования приложения

Для первого запуска приложения выполните следующие действия.

- 1 [Меню] > клавиша [▲] [▼] > [Дополнит.функция] > клавиша [▶]
- 2 Введите идентификатор администратора и нажмите клавишу [ОК].



ПРИМЕЧАНИЕ

Введите идентификатор, содержащий от 1 до 16 цифр.
Нажмите клавишу [▲] или [▼], чтобы ввести число.
С помощью клавиш [◀] или [▶] перемещайте курсор влево или вправо.
Заводская настройка по умолчанию для идентификатора администратора: 3000.

- 3 Введите пароль администратора и нажмите клавишу [ОК].



ПРИМЕЧАНИЕ

Введите пароль, содержащий от 0 (параметр отсутствует) до 16 цифр.
Нажмите клавишу [▲] или [▼], чтобы ввести число.
С помощью клавиш [◀] или [▶] перемещайте курсор влево или вправо.
Заводская настройка по умолчанию для пароля администратора: 3000.

- 4 Выберите [Сведения] для приложения, которое начнете использовать, и нажмите клавишу [▶].
- 5 Клавиша [▲] [▼] > [Официальный] > клавиша [ОК] > клавиша [ОК]
Для использования приложения в пробной версии выберите [Пробный], не вводя лицензионный ключ.

- 6 Введите лицензионный ключ > клавиша **[OK]**

 **ПРИМЕЧАНИЕ**

Нажмите клавишу **[▲]** или **[▼]**, чтобы ввести число.
С помощью клавиш **[◀]** или **[▶]** перемещайте курсор влево или вправо.

Некоторые приложения не требуют ввода лицензионного ключа. Если экран для ввода лицензионного ключа не появляется, перейдите к шагу 7.

- 7 Выберите **[Да]**.

 **ПРИМЕЧАНИЕ**

Если вы запустили дополнительное оборудование Security Kit или Thin Print и ввели лицензионный ключ, выключите питание и снова включите.

Проверка сведений о приложении

Для проверки сведений о приложении воспользуйтесь описанной ниже процедурой.

- 1 **[Меню]** > клавиша **[▲]** **[▼]** > **[Дополнит.функция]** > клавиша **[▶]**
- 2 Введите идентификатор администратора и нажмите клавишу **[OK]**.

 **ПРИМЕЧАНИЕ**

Введите идентификатор, содержащий от 1 до 16 цифр.
Нажмите клавишу **[▲]** или **[▼]**, чтобы ввести число.
С помощью клавиш **[◀]** или **[▶]** перемещайте курсор влево или вправо.
Заводская настройка по умолчанию для идентификатора администратора: 3000.

- 3 Введите пароль администратора и нажмите клавишу **[OK]**.

 **ПРИМЕЧАНИЕ**

Введите пароль, содержащий от 0 (параметр отсутствует) до 16 цифр.
Нажмите клавишу **[▲]** или **[▼]**, чтобы ввести число.
С помощью клавиш **[◀]** или **[▶]** перемещайте курсор влево или вправо.
Заводская настройка по умолчанию для пароля администратора: 3000.

- 4 Выберите **[Сведения]** для приложения, которое начнете использовать, и нажмите клавишу **[▶]**.

Можно просмотреть подробную информацию по выбранному приложению. Нажмите клавишу **[▲]** для просмотра следующего экрана. Для возврата к предыдущему экрану нажмите клавишу **[▼]**.

В приведенной ниже таблице перечислены параметры, которые можно просмотреть.

Параметр
Имя функции
Лицензия
Счетчик проб
Дата пробы
Продлить пробный период
Состояние

Продление пробного периода.

Клавиша [◀] [▶] > [Продлить пробный период] > клавиша [ОК] > клавиша [ОК]

Пробный период продлен.

Бумага

В этом разделе рассмотрены форматы и типы бумаги, которые могут использоваться в источнике бумаги.

Для получения подробной информации о форматах, типах и количестве листов для загрузки в каждый лоток для бумаги см.:

➔ [Характеристики \(стр. 10-18\)](#)

Основные характеристики бумаги

Данный аппарат создан для печати на стандартной бумаге для распечаток, используемой в обычных ("сухих") копировальных аппаратах и принтерах, таких как лазерные принтеры. Он также поддерживает разнообразные другие типы бумаги, которые соответствуют характеристикам, указанным в приложении.

Будьте осторожны при выборе бумаги. Неподходящая для этого аппарата бумага может вызвать замятия или сморщиться.

Поддерживаемая бумага

Используйте стандартную бумагу для печати, предназначенную для обычных копировальных аппаратов или лазерных принтеров. Качество печати будет зависеть от качества бумаги. Бумага низкого качества может привести к неудовлетворительной печати.

Основные характеристики бумаги

Следующая таблица перечисляет характеристики бумаги, поддерживаемой данным аппаратом. Следующий раздел содержит дополнительную информацию.

Критерии	Характеристики
Масса	Кассеты: от 60 до 163 г/м ²
	Универсальный лоток: от 60 до 220 г/м ² , 230 г/м ² (карточки)
Погрешность линейных размеров	±0,7 мм
Прямоугольность	90°±0,2°
Содержание влаги	4—6%
Содержание целлюлозы	80% или выше



ПРИМЕЧАНИЕ

Некоторые типы переработанной бумаги не соответствуют требованиям к использованию на данном аппарате, перечисленным ниже в основных характеристиках бумаги, таким как влажность или содержание целлюлозы. По этой причине мы рекомендуем покупать небольшое количество переработанной бумаги для пробы перед использованием. Выбирайте переработанную бумагу, обеспечивающую наилучшие результаты печати и содержащую минимальное количество бумажной пыли.

Мы не несем ответственности за проблемы, возникающие из-за использования бумаги, не соответствующей нашим требованиям.

Выбор подходящей бумаги

Данный раздел содержит рекомендации по выбору бумаги.

Состояние

Избегайте использования бумаги с загнутыми углами, скрученной, грязной или рваной. Не используйте бумагу, имеющую шероховатую поверхность или бумажные волокна, а также слишком тонкую. Использование бумаги такого качества не только приведет к плохому качеству печати, но может также вызвать ее замятие и сократить срок службы аппарата. Выбирайте бумагу с гладкой и ровной поверхностью; тем не менее, избегайте использования мелованной бумаги или бумаги с обработанной поверхностью, которая может вызвать повреждение барабана или устройства термозакрепления.

Состав

Не используйте бумагу, которая имеет покрытие или обработанную поверхность, а также бумагу, содержащую пластик или углерод. Бумага такого типа может вызвать вредные испарения при нагреве во время печати и повредить барабан.

Убедитесь в использовании стандартной бумаги, содержащей не менее 80% целлюлозы, т. е. не более 20% общего состава бумаги содержат хлопок или другие волокна.

Поддерживаемые форматы бумаги

Бумага следующих форматов поддерживается аппаратом.

Размеры в таблице указаны с погрешностью $\pm 0,7$ мм для длины и ширины. Углы должны быть равны $90^\circ \pm 0,2^\circ$.

Формат бумаги	Кассета 1	Кассеты 2—4	Универсальный лоток
Конверт Monarch (3-7/8 × 7-1/2")	×	○	○
Конверт № 10 (4-1/8 × 9-1/2")	×	○	○
Конверт DL (110 × 220 мм)	×	○	○
Конверт C5 (162×229 мм)	×	○	○
Executive (7-1/4 × 10-1/2")	○	○	○
Letter	○	○	○
Legal	○	○	○
A4 (297 × 210 мм)	○	○	○
B5 (257 × 182 мм)	○	○	○
A5 (210 × 148 мм)	○	○	○
A6 (148 × 105 мм)	○	×	○
B6 (182 × 128 мм)	○	○	○
Конверт № 9 (3-7/8 × 8-7/8")	×	○	○
Конверт № 6 (3-5/8 × 6-1/2")	×	○	○
ISO B5 (176 × 250 мм)	○	○	○
Hagaki (карточки) (100 × 148 мм)	×	×	○
Oufuku Hagaki (возвратная открытка) (148 × 200 мм)	×	×	○
Oficio II	○	○	○
216 × 340 мм	○	○	○

Формат бумаги	Кассета 1	Кассеты 2—4	Универсальный лоток
16K (273 × 197 мм)	○	○	○
Statement	○	○	○
Folio (210 × 330 мм)	○	○	○
Youkei 4 (105 × 235 мм)	×	○	○
Youkei 2 (114 × 162 мм)	×	○	○
Пользоват.	Кассета 1: от 105 × 148 до 216 × 356 мм Кассеты 2—4: от 92 × 162 до 216 × 356 мм Универсальный лоток: от 70 × 148 до 216 × 356 мм		

Гладкость

Поверхность бумаги должна быть гладкой, но не должна иметь покрытия. Если бумага слишком гладкая и скользкая, несколько листов могут слипнуться вместе, вызвав замятие.

Плотность

В странах, использующих метрическую систему, плотность листа бумаги измеряется в граммах на квадратный метр поверхности. В Соединенных Штатах плотность — это вес в фунтах одной стопы (500 листов) бумаги, разрезанной по стандартному формату (или торговому формату) для определенного сорта бумаги. Слишком тяжелая или слишком легкая бумага может подаваться неправильно или вызывать замятия, приводящие к чрезмерному износу аппарата. Бумага смешанной плотности (т. е. толщины) может привести к случайной подаче нескольких листов одновременно, а также вызвать смазывание отпечатка или другие проблемы печати, если тонер плохо прилипает к поверхности бумаги.

Содержание влаги

Содержание влаги представляет собой отношение количества влаги к сухому весу, выраженное в процентах. Влажность влияет на подачу бумаги, электростатический заряд бумаги и прилипание тонера.

Влажность бумаги зависит от относительной влажности в помещении. Высокая относительная влажность приводит к увлажнению бумаги, вызывающему расширение ее кромок, из-за чего она кажется волнистой. Низкая относительная влажность приводит к потере влаги, делая кромки листа плотнее и снижая контрастность печати.

Волнистые или плотные кромки могут привести к смещению бумаги при подаче. Старайтесь поддерживать содержание влаги в пределах 4—6%.

Для поддержания необходимого уровня влажности, соблюдайте следующие рекомендации.

- Храните бумагу в прохладном, хорошо вентилируемом месте.
- Укладывайте бумагу при хранении равномерно и в закрытой упаковке. Если упаковка открыта, запечатайте ее повторно, если бумага какое-то время не будет использоваться.
- Храните бумагу запечатанной в оригинальной упаковке и коробке. Установите под картонную коробку поддон, чтобы приподнять ее над полом. Во время сезона дождей храните бумагу на достаточном расстоянии от деревянного и бетонного пола.
- Перед использованием бумаги, которая находилась на хранении, выдержите ее при требуемом уровне влажности не менее 48 часов.
- Не храните бумагу в местах, подверженных нагреву, солнечному свету или влажности.

Другие характеристики бумаги

Пористость: плотность бумажных волокон.

Жесткость: бумага должна быть достаточно жесткой, иначе она будет изгибаться в аппарате, вызывая замятие.

Скручивание: большая часть сортов бумаги имеет тенденцию к самопроизвольному скручиванию после вскрытия упаковки. Когда бумага проходит через узел термозакрепления, то слегка скручивается вверх. Для изготовления плоских распечаток, загружайте бумагу таким образом, чтобы ее загнутая поверхность была обращена к лотку для бумаги.

Статическое электричество: во время печати бумага получает электростатический заряд, что приводит к прилипанию к ней тонера. Выбирайте бумагу, которая быстро теряет заряд, чтобы отпечатки не слипались вместе.

Белизна: белизна бумаги влияет на контрастность печати. Используйте более белую бумагу для получения более четких, ярких отпечатков.

Качество: в аппарате могут возникнуть проблемы, если размеры листов отличаются, углы листов не являются прямыми, кромки неровные, листы не обрезаны, кромки и углы помяты. Чтобы избежать этих проблем, будьте особенно аккуратны, когда выполняете обрезку бумаги самостоятельно.

Упаковка: выбирайте бумагу, которая упакована должным образом и сложена в коробки. В идеальном случае, упаковка должна иметь покрытие, не пропускающее влагу.

Специально обработанная бумага: мы не рекомендуем выполнять печать на следующих сортах бумаги, даже если они соответствуют основным требованиям. При использовании этих типов бумаги следует вначале приобрести небольшое количество бумаги для выполнения пробной печати.

- Глянцевая бумага
- Бумага с водяными знаками
- Бумага с шероховатой поверхностью
- Перфорированная бумага

Бумага специального назначения

Данный раздел описывает печать на специальной бумаге и носителях.

Может использоваться бумага и носители следующих типов.

- Пленки
- Бумага с предварительной печатью
- Высокосортная бумага
- Переработанная бумага
- Тонкая бумага
- Печатный бланк
- Цветная бумага
- Перфорированная бумага
- Конверты
- Нагаки (карточки)
- Плотная бумага
- Этикетки
- Мелованная
- Высококачественная бумага

При использовании этих сортов бумаги и носителей, убедитесь, что они специально разработаны для копировальных аппаратов и страничных принтеров (таких, как лазерные принтеры). Используйте универсальный лоток для пленок, плотной бумаги, конвертов, карточек и бумаги для этикеток.

Выбор бумаги специального назначения

Несмотря на возможность использования в аппарате бумаги специального назначения, соответствующей следующим требованиям, качество печати может сильно варьироваться в зависимости от структуры и качества самой бумаги. Поэтому бумага специального назначения вызывает проблемы печати чаще, чем обычная бумага. Перед покупкой большого количества бумаги специального назначения, испытайте ее образец, чтобы убедиться в удовлетворительном качестве печати. Общие меры предосторожности при выполнении печати на бумаге специального назначения, представлены ниже. Имейте в виду, что компания не несет ответственности за любой причиненный пользователю ущерб или повреждение аппарата, вызванные влажностью или характеристиками бумаги специального назначения.

Выберите кассету или универсальный лоток для бумаги специального назначения.

Пленки

Пленки должны выдерживать нагрев во время печати. Пленки должны соответствовать следующим условиям.

Термостойкость	Должны выдерживать не менее 190 °С
Толщина	от 0,100 до 0,110 мм
Материал	Полиэфир
Погрешность линейных размеров	±0,7 мм
Прямоугольность	90°±0,2°

Чтобы избежать проблем, используйте для пленок универсальный лоток и загружайте пленки так, чтобы длинная сторона была обращена к аппарату.

Если часто происходит замятие пленки на выходе, попробуйте аккуратно тянуть за направляющий конец листов, когда они выходят из аппарата.

Этикетки

Обязательно осуществляйте подачу этикеток из универсального лотка.

При выборе этикеток будьте особенно внимательны, поскольку клейкая поверхность не должна соприкасаться с любой из частей аппарата, и этикетки могут с трудом отслаиваться с листа-носителя. Клей, налипший на барабан или валики, а также отслоившиеся этикетки, оставшиеся в аппарате, могут вызвать его неисправность.

Выполняя печать на этикетках, вы должны быть готовы к возможным неполадкам.

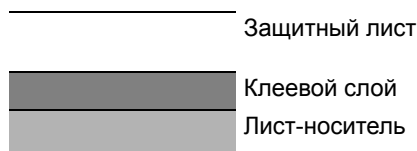

Этикетки имеют три слоя, как показано на рисунке. Клеевой слой содержит материал, который легко поддается воздействию прилагаемых к нему в аппарате сил. Лист-носитель закрыт защитным листом, пока этикетка не используется. Данная структура этикеток может вызвать дополнительные проблемы.

Поверхность этикетки должна быть полностью закрыта защитным листом. Зазоры между этикетками могут вызвать отслоение этикеток, приводящее к серьезным неисправностям.

Некоторые сорта бумаги для этикеток имеют большие поля защитного листа. При использовании подобной бумаги, не отделяйте эти поля от листа-носителя до завершения печати.

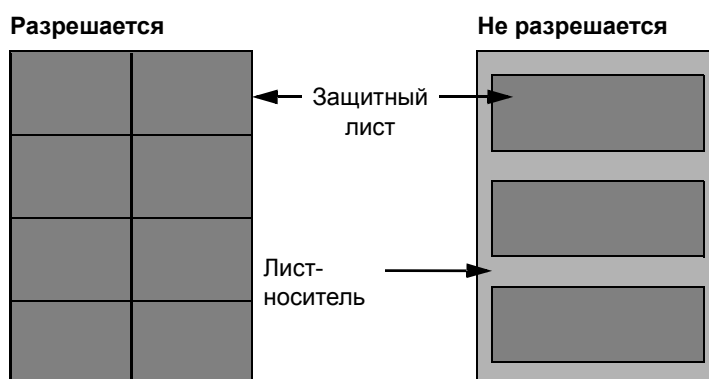

Используйте бумагу для этикеток, соответствующую следующим требованиям.

Плотность защитного листа	от 44 до 74 г/м ²
Плотность (полная плотность бумаги)	от 104 до 151 г/м ²
Толщина защитного листа	от 0,086 до 0,107 мм
Полная толщина бумаги	от 0,115 до 0,145 мм
Содержание влаги	4—6 % (комбинированное)

Нagaki (карточки)

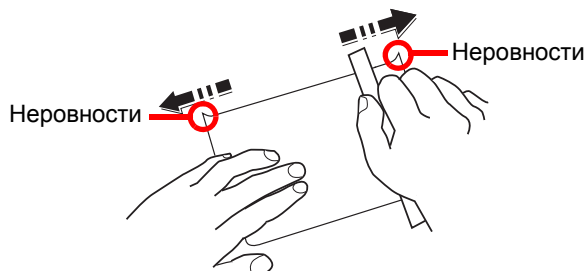

Перед загрузкой бумаги Nagaki (карточки) в универсальный лоток встряхните ее и выровняйте кромки. Если бумага Nagaki (карточки) скручена, перед загрузкой ее следует распрямить. Печать на скрученной бумаге Nagaki (карточки) может привести к замятию.

Используйте развернутую бумагу Oufuku Nagaki (возвратные открытки, имеются в почтовых отделениях). Некоторые образцы бумаги Nagaki (карточки) могут иметь неровные кромки, которые появляются на ее обратной стороне из-за обрезки бумагорезательной машиной. Уберите все неровности кромок, поместив бумагу Nagaki (карточки) на плоскую поверхность и несколько раз аккуратно проведя по ней линейкой.

Конверты

Конверты следует загружать в универсальный лоток стороной для печати вверх или в дополнительный податчик бумаги стороной для печати вверх.



ПРИМЕЧАНИЕ

Не загружайте стопку бумаги выше ограничителей загрузки, расположенных на направляющей ширины бумаги дополнительного податчика бумаги.

Из-за структуры конвертов, в некоторых случаях равномерная печать по всей их поверхности может быть невозможна. Тонкие конверты, в частности, могут иногда сминаться в аппарате при их прохождении через него. Перед покупкой большого количества конвертов, испытайте их образец, чтобы убедиться в качестве печати.

Длительное хранение конвертов может привести к их смятию. Поэтому храните упаковку запечатанной, пока не будете готовы к их использованию.

Запомните следующие рекомендации.

- Не используйте конверты с открытым клеящим слоем. Кроме того, не используйте конверты, у которых клеящий слой открыт после расслаивания. Серьезные повреждения могут возникнуть, если бумага с клеевым покрытием попадет в аппарат.
- Не используйте конверты с некоторыми специальными особенностями. Например, не используйте конверты с кольцом для прохода нити, закрывающей клапан, или конверты с открытым или закрытым пленкой окошком.
- Если происходит замятие, загружайте за один раз меньше конвертов.

Плотная бумага

Перед загрузкой плотной бумаги в универсальный лоток, встряхните ее и выровняйте кромки. Некоторые образцы плотной бумаги могут иметь неровности на кромках, которые появляются на ее обратной стороне из-за обрезки бумагорезательной машиной. Уберите все неровности кромок, как и для бумаги Nagaki (карточки), поместив лист на плоскую поверхность и несколько раз аккуратно проведя по нему линейкой. Печать на бумаге с неровными кромками может привести к ее замятию.



ПРИМЕЧАНИЕ

Если бумага не подается должным образом после разравнивания, загрузите ее в универсальный лоток, приподняв направляющую сторону на несколько миллиметров.

Цветная бумага

Цветная бумага должна соответствовать указанным характеристикам.

➔ [Основные характеристики бумаги \(стр. 10-10\)](#)

Кроме того, краситель бумаги должен выдерживать нагрев при печати (до 200 °С).

Бумага с предварительной печатью

Бумага с предварительной печатью должна соответствовать указанным характеристикам.

➔ [Основные характеристики бумаги \(стр. 10-10\)](#)

Цветные чернила должны выдерживать нагрев во время печати. Они должны быть невосприимчивы к силиконовому маслу. Не используйте бумагу с обработанной поверхностью, такую как глянцевая бумага для календарей.

Переработанная бумага

Переработанная бумага должна соответствовать указанным характеристикам; тем не менее ее белизна может быть рассмотрена отдельно.

➔ [Основные характеристики бумаги \(стр. 10-10\)](#)



ПРИМЕЧАНИЕ

Перед покупкой большого количества переработанной бумаги испытайте ее образец, чтобы убедиться в удовлетворительном качестве печати.

Мелованная бумага

Мелованная бумага создается путем покрытия бумажной основы составом, обеспечивающим более высокое качество печати, чем обычная бумага. Мелованная бумага используется для особо высококачественной печати.

Поверхность высококачественной или среднекачественной бумаги покрывается специальными агентами, которые улучшают впитывание чернил, делая поверхность бумаги более гладкой. Эти агенты используются для покрытия как обеих сторон бумаги, так и только одной стороны. Покрытая сторона выглядит слегка глянцевитой.



ВАЖНО

При печати на мелованной бумаге в условиях очень высокой влажности убедитесь, что бумага остается сухой, так как влага может вызвать слипание листов при подаче в аппарат. При печати в условиях очень высокой влажности мелованную бумагу следует подавать по одному листу.

Характеристики

**ВАЖНО**

Технические характеристики могут быть изменены без уведомления.

Аппарат

Параметр		Описание
Тип		Настольный
Метод печати		Электрофотография с помощью полупроводникового лазера
Плотность бумаги	Кассета	от 60 до 163 г/м ²
	Универсальный лоток	от 60 до 220 г/м ² , 230 г/м ² (карточки)
Тип бумаги	Кассета	Обычная, Черновая, Переработанная, Калька, Предварительно отпечатанная, Высокосортная, Цветная, Перфорированная, Бланк, Плотная, Высококачественная, Пользоват. 1—8 (Двусторонняя печать: так же, как и при односторонней)
	Универсальный лоток	Обычная, Пленка (проекторная), Черновая, Калька, Этикетки, Переработанная, Предварительно отпечатанная, Высокосортная, Карточки, Мелованная, Цветная, Перфорированная, Бланк, Конверт, Плотная, Высококачественная, Пользоват. 1—8
Формат бумаги	Кассета	A4, A5, A6, B5, B6, Letter, Legal, Statement, Executive, Oficio II, Folio, 216 × 340 мм, 16K, B5 (ISO), Пользоват. (от 105 × 148 мм до 216 × 356 мм)
	Универсальный лоток	A4, A5, A6, B5, B6, Folio, 216 × 340 мм, Letter, Legal, Statement, Executive, Oficio II, 16K, B5 (ISO), Конверт № 10, Конверт № 9, Конверт № 6 3/4, Конверт Monarch, Конверт DL, Конверт C5, Hagaki (карточки) Oufuku Hagaki (возвратные открытки), Youkei 4, Youkei 2, Пользоват. (от 70 × 148 до 216 × 356 мм)
Время прогрева (22 °С, 60%)	Включение питания	Не более 26 секунд
	Режим ожидания	Не более 17 секунд
Ёмкость лотка	Кассета	500 листов (80 г/м ²) *1
	Универсальный лоток	100 листов (80 г/м ²)

*1 До линии ограничения высоты в кассете.

Параметр		Описание
Емкость выходного лотка	Верхний лоток	250 листов (80 г/м ²)
Система записи изображения		Полупроводниковый лазер и электрофотография
Память		512 МБ
Интерфейс	Стандартный	Разъем интерфейса USB: 1 (высокоскоростной USB) Сетевой интерфейс: 1 (10 BASE-T/100 BASE-TX/1000 BASE-T) Порт USB: 2 (высокоскоростной USB)
	Опция	eKUIO: 1
Рабочая Окружающая среда	Температура	От 10 до 32,5 °C
	Влажность	От 10 до 80 %
	Высота над уровнем моря	Максимум 3500 м
	Яркость	Максимум 1500 люкс
Размеры (Ш) x (Г) x (В)		390 × 532 × 409,5 мм
Масса		Прибл. 28,0 кг (без контейнера с тонером)
Необходимое пространство (Ш × Г) (использование универсального лотка)		390 × 725,8 мм
Источник питания		Модель с номинальным напряжением 230 В: 220–240 В ~ 50/60 Гц 5,0 А
Энергопотребление изделия в режиме ожидания с подключением к сети (все сетевые порты подключены)		2,4 Вт
Опции		➔ Дополнительное оборудование (стр. 10-2)

Функции принтера

Параметр		Описание	
Скорость печати		Черно-белая печать	Полноцветная печать
		A4-R	30 листов/мин
		Letter-R	32 листа/мин
		Legal	26 листов/мин
		B5	27 листов/мин
		A5	27 листов/мин
		A6	27 листов/мин
Время выхода первой распечатки (A4, подача из кассеты)	Черно-белая	не более 7,0 секунд	
	Цветная	не более 8,0 секунд	
Разрешение		600 × 600 т/д, 9600 т/д экв. × 600 т/д	
Операционная система		Windows XP, Windows Server 2003, Windows Vista, Windows 7, Windows 8, Windows 8.1, Windows Server 2008/R2, Windows Server 2012/R2, Mac OS 10.5 или последующих версий	
Интерфейс		Разъем интерфейса USB: 1 (высокоскоростной USB) Сетевой интерфейс: 1 (10 BASE-T/100 BASE-TX/1000 BASE-T) Доп. интерфейс (опция) 1 (Для установки IB-50/IB-51)	
Язык описания страниц		PRESCRIBE	
Эмуляции		PCL6 (PCL-XL, PCL5c), KPDL3, XPS	

Податчик бумаги (на 500 листов) (дополнительно)

Параметр	Описание
Метод подачи бумаги	Подача путем фрикционного вала (кол-во листов: 500, 80 г/м ²)
Формат бумаги	A4, A5, B5, B6, Folio, 216 × 340 мм, Letter, Legal, Statement, Executive, Oficio II, 16K, B5 (ISO), Конверт № 10, Конверт № 9, Конверт № 6 3/4, Конверт Monarch, Конверт DL, Конверт C5, Youkei 4, Youkei 2, Пользовательский (от 92 × 162 до 216 × 356 мм)
Поддерживаемая бумага	Плотность бумаги: от 60 до 220 г/м ² Типы носителей: Обычная, Черновая, Переработанная, Предварительно отпечатанная, Этикетки, Высокосортная, Калька, Цветная, Перфорированная, Бланки, Конверт, Мелованная, Плотная, Высококачественная, Пользоват. 1—8
Габаритные размеры (Ш) × (Г) × (В)	390 × 532 × 116 мм
Масса	Не более 4,1 кг

ПРИМЕЧАНИЕ

Сведения по рекомендованным типам бумаги можно получить по месту приобретения аппарата или у представителя службы поддержки.

Глоссарий

Автоматическое время ожидания подачи формы

Во время передачи данных аппарат иногда должен ожидать получения следующих данных. Данная функция предусматривает автоматическое задание времени ожидания подачи. По истечении заданного времени ожидания аппарат автоматически выполнит печать. Однако печать не выполняется, если для последней страницы нет данных для печати.

Apple Talk

AppleTalk предоставляет возможность совместного доступа к файлам и принтерам, а также возможность использования прикладного программного обеспечения, установленного на другом компьютере, который подключен к той же сети AppleTalk.

Auto-IP

Auto-IP представляет собой модуль, позволяющий назначать при запуске устройства динамические адреса IPv4. Однако DHCP требует наличия сервера DHCP. Auto-IP — это бессерверный способ выбора IP-адреса. Для Auto-IP резервируются IP-адреса в диапазоне от 169.254.0.0 до 169.254.255.255 и затем автоматически присваиваются устройствам.

Автоматический выбор бумаги

Функция автоматического выбора при печати бумаги того же формата, что и оригинал.

Автоматический режим ожидания

Режим, предназначенный для экономии электроэнергии, активируется, если в течение указанного периода времени аппарат не используется или не выполняется передача данных. В режиме ожидания потребление энергии поддерживается на минимальном уровне.

Доступность

Аппарат спроектирован так, чтобы обеспечить хорошую доступность даже для пожилых людей и имеющих физические проблемы или слабое зрение.

Драйвер принтера

Программное обеспечение, позволяющее печатать данные, созданные прикладными программными продуктами. Драйвер принтера для аппарата содержится на диске DVD, входящем в комплект поставки. Установите драйвер принтера на компьютере, подключенном к аппарату.

Контурные шрифты

При использовании контурных шрифтов контуры символов представлены числовыми выражениями, поэтому шрифты можно увеличивать или уменьшать различными способами, изменяя числовые значения выражений. Печать будет четкой даже при увеличении размера шрифта, поскольку символы определяются контурами, заданными с помощью числовых выражений. Изменение размера шрифта выполняется с шагом 0,25 пункта, максимальный размер составляет 999,75 пункта.

Маска подсети

Маска подсети — это способ расширения части IP-адреса, содержащей сетевой адрес.

Маска подсети представляет все части сетевых адресов как 1, а все части адресов хостов — как 0. Количество битов в префиксе указывает на длину сетевого адреса. Термин "префикс" относится к символам, добавленным в начале, и в данном контексте указывает на первую часть IP-адреса. При записи IP-адреса длина сетевого адреса указывается длиной префикса после косой черты (/). Например, "24" в адресе "133.210.2.0/24". Таким образом, "133.210.2.0/24" обозначает IP-адрес "133.210.2.0" с 24-битным префиксом (сетевая часть). Эта новая сетевая часть адреса (изначально — часть адреса хоста), возможная благодаря маске подсети, называется адресом подсети. Если вводится маска подсети, необходимо убедиться, что для параметра DHCP установлено значение "Откл."

Оттенки серого

Компьютерное выражение цвета. Как правило, выводимые изображения данного вида состоят из оттенков серого, начиная с черного наименьшей интенсивности до белого максимальной интенсивности. Другие цвета не используются. Уровни серого представлены числовыми уровнями: таким образом, для 1 бита только черный и белый; для 8 битов 256 уровней серого (включая белый и черный); для 16 битов 65 536 уровней серого.

Пользовательский ящик

Функция пользовательского ящика сохраняет данные печати для каждого отдельного пользователя и позволяет пользователю печатать одну или несколько копий сохраненных данных в другое время с помощью панели управления принтером.

Режим EcoPrint

Режим печати, помогающий экономить тонер. Копии, печатаемые в данном режиме, светлее, чем обычные.

Стр/мин (страниц в минуту)

Обозначает количество страниц формата А4, печатаемых за одну минуту.

Страница состояния

На этой странице приведены данные о состоянии аппарата.

т/д (точек на дюйм)

Единица измерения разрешения, равная количеству напечатанных точек на дюйм (25,4 мм).

Универсальный лоток

Лоток подачи бумаги, расположенный в передней части аппарата. Используется вместо кассет при печати на конвертах, бумаге Nagaki (карточки), пленках или этикетках.

Шлюз по умолчанию

Так называется устройство, например компьютер или маршрутизатор, служащее входом/выходом (шлюзом) для доступа к компьютерам за пределами данной сети. Если для IP-адреса не назначен конкретный шлюз, данные пересылаются хосту, назначенному шлюзом по умолчанию.

Эмуляция

Данная функция позволяет интерпретировать и исполнять языки описания страниц других принтеров. Данный аппарат эмулирует работу PCL6, KPDЛ3 (поддержка PostScript 3).

Ящик заданий

Функция ящика заданий сохраняет данные печати в принтере и позволяет пользователям печатать одну или несколько копий сохраненных данных в другое время с помощью панели управления принтером.

Bonjour

Bonjour, также известный как сеть с нулевой конфигурацией, представляет собой сервис, автоматически обнаруживающий компьютеры, устройства и службы в сети IP. Благодаря использованию стандартного в отрасли протокола IP Bonjour позволяет устройствам автоматически определять друг друга без назначения IP-адресов или установки сервера DNS. Bonjour также отправляет и принимает сетевые пакеты с помощью UDP-порта 5353. Если включен брандмауэр, пользователю следует убедиться, что UDP-порт 5353 открыт, поскольку это необходимо для правильной работы Bonjour. Некоторые брандмауэры настроены таким образом, чтобы отклонять только некоторые пакеты Bonjour. Если Bonjour не работает стабильно, проверьте настройки брандмауэра и убедитесь, что Bonjour зарегистрирован в списке исключений и что пакеты Bonjour принимаются. Если установить Bonjour на Windows XP Service Pack 2 и позднее, то брандмауэр Windows будет корректно настроен по отношению к Bonjour.

DHCP (Dynamic Host Configuration Protocol)

Протокол динамической конфигурации хоста (DHCP) автоматически разрешает IP-адреса, маски подсети и адреса шлюзов в сети TCP/IP. DHCP минимизирует нагрузку на управление сетью, содержащей большое количество компьютеров-клиентов, поскольку освобождает отдельных клиентов, включая принтеры, от необходимости присвоения IP-адреса.

DHCP (IPv6)

DHCP (IPv6) представляет собой следующее поколение протокола динамической конфигурации хоста и поддерживает IPv6. Он расширяет протокол BOOTP, определяющий протоколы, используемые для передачи информации о конфигурации на хосты сети. DHCP (IPv6) позволяет серверу DHCP использовать его расширенные функции для отправки параметров конфигурации на узел IPv6. Поскольку используемые сетевые адреса назначаются автоматически, в тех системах, где администратору необходимо пристально следить за назначением IP-адресов, уменьшается рабочая нагрузка, связанная с управлением узлом IPv6.

FTP (File Transfer Protocol)

Протокол передачи файлов в сети TCP/IP (Интернет или внутренняя сеть). Протокол FTP наряду с HTTP и SMTP/POP представляет собой наиболее часто используемый протокол в Интернете.

IP-адрес

Адрес межсетевого протокола представляет собой уникальный номер, обозначающий конкретный компьютер или соответствующее устройство в сети. Формат IP-адреса представляет собой четыре набора цифр, разделенных точками, например 192.168.110.171. Каждое число должно быть от 0 до 255.

IPP

Протокол печати через Интернет (IPP) — это стандарт, использующий сети TCP/IP, например Интернет, чтобы разрешить отправку заданий печати на удаленные компьютеры и принтеры. IPP — это расширение протокола HTTP, используемого для просмотра веб-сайтов, которое позволяет осуществлять печать на удаленных принтерах через маршрутизаторы. Также он поддерживает механизмы аутентификации HTTP наряду с сервером SSL и проверкой подлинности клиента, а также шифрование.

KPDL (язык описания страниц Kyocera)

Язык описания страниц Kyocera на основе PostScript совместим с Adobe PostScript Level 3.

NetBEUI (расширенный пользовательский интерфейс дейтаграммной передачи NetBIOS)

Интерфейс, разработанный компанией IBM в 1985 г. в качестве обновления для NetBIOS. В малых сетях он дает больше расширенных функций, чем другие протоколы, например TCP/IP и др. Он не подходит для больших сетей из-за недостатка мощностей маршрутизации, не позволяющего выбирать наиболее оптимальные маршруты. Интерфейс NetBEUI был адаптирован компанией IBM для OS/2 и компанией Microsoft для Windows как стандартный протокол для общего доступа к файлам и функциям печати.

PDF/A

Данный формат соответствует стандарту "ISO 19005-1. Document management - Electronic document file format for long-term preservation - Part 1: Use of PDF (PDF/A)" и представляет собой формат файла на основе PDF 1.4. Он был стандартизирован с помощью ISO 19005-1 и представляет собой особый вариант PDF (используется преимущественно для печати) для долгосрочного хранения. В настоящее время подготавливается новая часть ISO 19005-2 (PDF/A-2).

POP3 (Post Office Protocol 3)

Стандартный протокол получения электронной корреспонденции с сервера, на котором хранятся письма, через Интернет или внутреннюю сеть.

PostScript

Язык описания страниц, разработанный Adobe Systems. Характеризуется гибкими функциями шрифтов и высокофункциональной графикой, обеспечивая более высокое качество печати. Первая версия Level 1 была выпущена в 1985 г., за ней в 1990 г. последовала версия Level 2, которая давала возможность цветной печати и поддерживала двухбайтовые языки (например, японский). В 1996 г. была выпущена версия Level 3, представлявшая собой обновление для интернет-доступа и формата PDF, а также постепенные улучшения в технологиях реализации.

RA (без состояния)

Маршрутизатор IPv6 сообщает (передает) такую информацию, как глобальный префикс адреса, с помощью ICMPv6. Данная информация представляет собой "объявление маршрутизатора" (Router Advertisement — RA).

ICMPv6 означает Internet Control Message Protocol (протокол межсетевых управляющих сообщений) и является стандартом IPv6, определенным в документе RFC 2463 "Internet Control Message Protocol (ICMPv6) for the Internet Protocol Version 6 (IPv6) Specification" (Спецификация протокола межсетевых управляющих сообщений (ICMPv6) для межсетевого протокола версии 6 (IPv6)).

RAM-диск

При использовании части памяти принтера в качестве виртуального диска можно определить любой объем от общего объема памяти принтера как диск RAM для использования таких функций, как электронная сортировка (для сокращения времени печати).

SMTP (Simple Mail Transfer Protocol)

Протокол передачи электронной корреспонденции через Интернет или внутреннюю сеть. Используется для передачи почтовых сообщений между почтовыми серверами, а также для отправки почтовых сообщений от клиентов на серверы.

TCP/IP (IPv6)

TCP/IP (IPv6) основывается на текущем межсетевом протоколе, TCP/IP (IPv4). IPv6 представляет собой следующее поколение межсетевых протоколов и расширяет доступное адресное пространство, что решает проблему нехватки адресов под IPv4, а также отличается такими новыми улучшенными функциями, как дополнительная безопасность и возможность назначения приоритетов при передаче данных.

TCP/IP (Transmission Control Protocol/Internet Protocol)

TCP/IP — это набор протоколов, предназначенных для определения способа обмена данными по сети между компьютерами и другими устройствами.

TWAIN (Technology Without An Interesting Name)

Технические условия для подключения к компьютеру сканеров, цифровых камер и другого оборудования для получения изображений. Устройства с поддержкой TWAIN позволяют обрабатывать данные изображений в любом подходящем прикладном программном обеспечении. TWAIN используется большим количеством графического программного обеспечения (например, Adobe Photoshop) и программного обеспечения для оптического распознавания символов (OCR).

USB (Universal Serial Bus) 2.0

Стандарт интерфейса USB для высокоскоростного USB 2.0. Максимальная скорость передачи составляет 480 Мбит/с. Аппарат оснащен интерфейсом USB 2.0 для высокоскоростной передачи данных.

WIA (Windows Imaging Acquisition)

Функция импорта изображений от цифровых камер и других периферийных устройств, поддерживаемая после ОС Windows Me/XP. Данная функция заменяет используемый ранее TWAIN. Данная функция представляет собой часть функций Windows и обеспечивает простоту операции, позволяя импортировать изображения непосредственно в "Мой компьютер" без использования приложений.

Алфавитный указатель

А

- Авт. сброс панели 7-14
- Автоматический выбор бумаги 10-21
- Автоматический режим ожидания 2-17, 10-21
- Автоматическое время ожидания подачи формы 10-21
- Автоподатчик оригиналов
 - наименования компонентов 2-2
- АВТОСБРОС ОШИБКИ 7-14
- Администратор 7-23

Б

- Безопасность 7-19
- БЛОКИР.ИНТЕРФ. 7-21
- Бумага
 - Бумага специального назначения 10-14
 - Загрузка бумаги 3-2
 - Загрузка бумаги в кассеты 3-4
 - Загрузка бумаги в универсальный лоток 3-7
 - Загрузка карточек 3-9
 - Загрузка конвертов 3-9
 - Плотность 7-8
 - Подходящая бумага 10-11
 - Указания по загрузке бумаги 3-3
 - Формат и тип носителя 3-10, 10-10
 - Характеристики 10-10
- Бункер отработанного тонера 2-4

В

- В отношении торговых марок 1-6
- Верхний лоток 2-2
- Включение питания 2-8
- Время 7-13
- Время выхода первой распечатки 10-20
- Вход в систему 2-12
- Выключатель питания 2-2
- Выключение питания 2-8
- Выход из системы 2-12

Г

- Глоссарий 10-21
- Гнездо памяти USB 2-2

Д

- Дата 7-13
- Диск выбора формата 2-3
- Дополнит. функция 7-23
- Дополнительная память 10-3
- Дополнительное оборудование
 - Дополнительная память 10-3
 - Карта SD 10-5
 - Комплект беспроводного сетевого интерфейса 10-4
 - Комплект сетевого интерфейса 10-4

- Общие сведения 10-2
- Податчик бумаги 10-3
- Card Authentication Kit 10-3
- Data Security Kit 10-6
- SSD 10-4
- ThinPrint Option 10-6

- Дополнительные приложения 10-7
- Дополнительный интерфейс 2-3
- Доступность 10-21
- Драйвер принтера 10-21
- Справка 4-6

З

- Задняя крышка 1 2-2
- Задняя крышка 2—4 2-5
- Замена бункера для отработанного тонера 9-7
- Замена контейнера с тонером 9-3
- Замятие бумаги 9-27
 - Внутри аппарата 9-35
 - Задняя крышка 1 9-35
 - Задняя крышка 1 (подача) 9-31
 - Задняя крышка 2 9-32
 - Задняя крышка 3 9-34
 - Кассеты 1—4 9-30
 - Обозначение компонента/узла, в котором произошло замятие 9-27
 - Универсальный лоток 9-28
 - Устройство двусторонней печати 9-37
- Защита данных 7-22

И

- Инициализ. SSD 7-22
- ИНФОРМАЦИЯ О РЕГИСТРАЦИИ 7-23

К

- Кабель ЛВС
 - Подсоединение 2-6
- Кабель питания
 - Подсоединение 2-7
- Кабель USB
 - Подсоединение 2-7
- Калибровка цвета 7-23
- Карта SD 10-5
 - Форматирование 7-12
- Кассета
 - Загрузка бумаги 3-4
 - Формат бумаги и тип носителя 3-10
- Кассета 1 2-2
- Кассеты 2—4 2-5
- Комплект беспроводного сетевого интерфейса 10-4
- Комплект сетевого интерфейса 10-4
- Контейнер с тонером (голубой) 2-4
- Контейнер с тонером (желтый) 2-4
- Контейнер с тонером (пурпурный) 2-4
- Контейнер с тонером (черный) 2-4
- Контурные шрифты 10-21
- Крышка блока термофиксатора 2-3
- Крышка бункера отработанного тонера 2-4
- Крышка податчика 2-3

М

- Маска подсети 10-22
 - Настройки 7-16
- Мелованная бумага 10-17
- Меры предосторожности при эксплуатации 1-4

Н

- Наименования компонентов 2-2
- Направляющая длины бумаги 2-3, 3-5
- Направляющие ширины бумаги 2-3, 3-4
- Настр. авторизации группы
 - Авторизация группы 8-5
- Настр. бумаги 7-6
- Настр. сервиса 7-23
- Настройка типа носителя 7-8
- Настройка/обслуживание 7-23
- Настройки кассеты 3-10
- Настройки печати 4-5
- Настройки электронной почты 2-38

О

- Обработка ошибок 7-11
- ОБЩ. ПАР. УСТР.
 - Карта SD 7-12
 - РЕЖ. РАМ ДИСКА 7-15
 - ТАЙМЕР 7-14
 - Уров. ожид. уст. 7-15
 - ЯЗЫК СООБЩЕНИЯ 7-11
 - SSD 7-12
- Общие параметры 7-11
 - Нет цв. тонера 7-12
 - Обработка ошибок 7-11
 - Отоб. сост/журн. 7-13
 - Сигн.уров.тонера 7-12
 - Сигнал 7-11
 - Установка даты 7-13
- ОБЫЧНАЯ РЕГИСТРАЦИЯ 7-23
- Ограничитель бумаги 2-2, 3-13
- Окружающая среда 1-3
- Опциональн. сеть 7-18
- Опциональная сеть
 - Интерфейс LAN 7-18
 - Перезапуск сети 7-18
 - Связь 7-18
 - Фильтр MAC-адр. 7-18
 - AppleTalk 7-18
 - IPSec 7-18
 - NetWare 7-18
 - TCP/IP 7-18
 - TCP/IP (IPv6) 7-18
- Отоб. сост/журн. 7-13
- Оттенки серого 10-22
- Очистка 9-2
 - Устройство подачи бумаги 9-2

П

- Панель управления 2-2
- ПАРАМ. ПЕЧАТИ
 - ЗАМЕЩЕНИЕ A4/LT 7-9

- Эмуляция 7-9
- Парам. печати 7-9
 - Автозам. кассеты 7-9
 - Дуплекс 7-9
 - Имя задания 7-10
 - Имя пользователя 7-10
 - Источник бумаги 7-9
 - Качество печати 7-10
 - Настр. страницы 7-10
 - Приор. ун. лотка 7-9
 - Реж. подачи бум. 7-9
 - РЕЖИМ ЦВЕТА 7-9
- ПЕРЕЗАПУСК ПРИНТЕРА 7-23
- Переработанная бумага 10-17
- Печать документов, сохраненных на съемном носителе USB 5-10
- Печать отчета 7-4
 - ПЕЧАТЬ ОГЛАВЛ. РАМ ДИСКА 7-5
 - ПЕЧАТЬ СПИСКА ШРИФТОВ 7-5
 - ПЕЧАТЬ СТРАНИЦЫ СОСТОЯНИЯ 7-4
 - ПЕЧАТЬ СТРУКТУРЫ МЕНЮ 7-4
 - Печать SD-карты Список файлов 7-5
 - Печать SSD Список файлов 7-5
- Печать с ПК 4-2
- Податчик бумаги 10-3
- Подсоединение
 - Кабель питания 2-7
 - Кабель LAN 2-6
 - Кабель USB 2-7
- Подсчет количества напечатанных страниц
 - Неизвестный идентификатор задания 8-20
 - Печать списка учета 8-18
 - Счетчик 2-30
 - Учет каждого задания 8-17
- Пользовательский ящик 10-22
 - Печать документов 5-7
 - Редактирование документов 5-7
 - Редактирование и удаление пользовательского ящика 5-6
 - Создание нового ящика 5-6
 - Сохранение документов 5-6
 - Удаление документов 5-8
- Порт Raw
 - Детали протокола 7-17
- Порт USB 2-3
- Правовая информация 1-6
- Примечание 1-2
- Принтер
 - Настройки печати 4-5
- Проверка счетчика 2-30
- Программа Energy Star (ENERGY STAR®) 1-11
- Простой вход 2-12

Р

- Размер TIFF/JPEG
 - По умолчанию 7-10
- Разрешение 10-20
- Разъем интерфейса USB 2-3
- Разъем сетевого интерфейса 2-3
- Реагирование на сообщения 9-13

Регулярное обслуживание 9-2
Замена бункера для отработанного тонера 9-7
Замена контейнера с тонером 9-3
РЕЖ. РАМ ДИСКА 7-15
Реквизиты пользователей/учет заданий 7-15
Реквизиты пользователя/учет заданий
Неизвестный идентификатор задания 8-20
Реквизиты пользователя 8-2
Учет заданий 8-6
Руководства, поставляемые с аппаратом viii
Ручки 2-2

С

Сервер FTP
Детали протокола 7-17
Сеть 7-16
Детали протокола 7-17
Перезапуск сети 7-17
Подготовка 2-15
TCP/IP 7-16
TCP/IP (IPv6) 7-16
Сигн.уров.тонера 7-12
Сигнал 7-11
Символы 1-2
Системное меню 7-2
Администратор 7-23
Безопасность 7-19
Дополнит.функция 7-23
Настр. бумаги 7-6
Настройка/обслуживание 7-23
Общие параметры 7-11
Опциональн. сеть 7-18
Парам. печати 7-9
Печать отчета 7-4
Реквизиты пользователей/учет заданий 7-15
Сеть 7-16
Состояние доп. сети 7-24
Состояние сети 7-24
Скорость печати 10-20
Состояние доп. сети 7-24
Состояние сети 7-24
Справка 10-22
Стр/мин 10-22
Страница состояния 10-22
Съемный носитель USB
Извлечь 5-12
Печать 5-10

Т

т/д 10-22
Тайм. реж. ожид. 7-14
ТАЙМЕР
Авт.сброс панели 7-14
АВТОСБРОС ОШИБКИ 7-14
Лим.врем.под.бум 7-14
Тайм. реж. ожид. 7-14
ТАЙМЕР СБРОСА ОШИБКИ 7-14
ТАЙМЕР СБРОСА ПАНЕЛИ 7-14
Таймер сбр. пан. 7-14
ТАЙМЕР СБРОСА ОШИБКИ 7-14

Технические характеристики
Аппарат 10-18
Тихий режим 6-3, 7-23

У

Удал. конф.данны. 7-22
Удалить после печати 6-3
Указания по загрузке бумаги 3-3
Универсальный лоток 2-3, 10-22
Формат бумаги и тип носителя 3-12
Управление 8-1
Управление регистрацией пользователей
Вход в систему 2-12
Выход из системы 2-12
Управление режимом питания 1-10
Управление реквизитами пользователей 8-2
Включение управления реквизитами
пользователей 8-3
Вход с клавиатуры 8-4
Общие сведения об управлении реквизитами
пользователей 8-2
Уровень защиты 7-22
Уровень сна 2-18
Условные обозначения в данном руководстве xi
Условные обозначения по технике безопасности в
данном руководстве 1-2
Установка
Программное обеспечение 2-20
Macintosh 2-28
Windows 2-21
Установка даты
Время 7-13
Дата 7-13
Летнее время 7-13
Формат даты 7-13
Часовой пояс 7-13
Установка даты и времени 2-13
Устранение неисправностей 9-9
Устранение сбоев в работе 9-9
Учет заданий 8-6
Включение учета заданий 8-7
Вход в систему 8-19
Выход из системы 8-19
Добавление учетной записи 8-9
Доступ к учету заданий 8-8
Общие сведения об учете заданий 8-6
Ограничение использования аппарата 8-10
Печать 8-14
Печать списка учета 8-18
Подсчет количества напечатанных страниц 8-17
Примен. огран. 8-16
Редактирование учетной записи 8-12
Удаление учетной записи 8-13

Ф
Фиксирующий рычаг контейнера с тонером 2-4
Формат даты 7-13
Функция автоматической двусторонней печати 1-10
Функция управления энергосбережением 1-10

-
- X**
Характеристики [10-18](#)
 Податчик бумаги (на 500 листов) (дополнительно) [10-20](#)
 Функции принтера [10-20](#)
- Ч**
Часовой пояс [7-13](#)
- Ш**
Шлюз по умол.
 Настройки [7-16](#)
Шлюз по умолчанию [10-22](#)
- Э**
Экономия ресурсов— бумага [1-10](#)
Экран справки [2-11](#)
Эмуляция [10-22](#)
Этикетки [10-15](#)
- Я**
ЯЗЫК СООБЩЕНИЯ [7-11](#)
Ящик документов
 Пользовательский ящик [5-4](#), [5-6](#)
 Что такое ящик документов? [5-4](#)
 Ящик "Съемный носитель" [5-5](#)
 Ящик заданий [4-9](#), [5-4](#)
Ящик заданий [10-23](#)
 Задание ящика заданий с компьютера и сохранение задания [4-9](#)
 Носители информ. [4-18](#)
 Удаление удержания задания [4-18](#)
 Удержание заданий быстрого копирования [4-18](#)
 Ящик быстрого копирования [4-14](#)
 Ящик конфиденциальной печати [4-10](#)
 Ящик проверки и уточнения [4-16](#)
 Ящик сохраненных заданий [4-12](#)
- A**
AirPrint [4-7](#)
Apple Talk [10-21](#)
Auto-IP [10-21](#)
 Настройки [7-16](#)
- B**
Bonjour [10-23](#)
 Настройки [7-16](#)
- C**
Card Authentication Kit [10-3](#)
Command Center RX [2-32](#)
- D**
Data Security Kit [10-6](#)
DHCP [10-23](#)
 Настройки [7-16](#)
DHCP (IPv6) [10-23](#)
 Настройки [7-16](#)
- E**
EcoPrint [10-22](#)
Enhanced WSD (SSL) [7-19](#)
- F**
FTP [10-23](#)
- G**
Google Cloud Print [4-8](#)
GPL/LGPL [1-7](#)
- H**
HTTP
 Детали протокола [7-17](#)
HTTPS [7-20](#)
- I**
IP-адрес [10-23](#)
 Настройки [7-16](#)
IPP [7-19](#), [10-23](#)
IPSec
 Настройки [7-20](#)
- K**
KPDFL [10-23](#)
- L**
LPD
 Детали протокола [7-17](#)
- M**
Monotype Imaging License Agreement [1-8](#)
- N**
NetBEUI [10-24](#)
 Детали протокола [7-17](#)
- O**
OpenSSL License [1-7](#)
Original SSLeay License [1-7](#)
- P**
PDF/A [10-24](#)
POP3 [10-24](#)
 Детали протокола [7-17](#)
POP3 (прием эл. почты)
 Детали протокола [7-17](#)
PostScript [10-24](#)
Product Library [ix](#)
- R**
RA (без состояния) [10-24](#)
RA (Stateless)
 Настройки [7-16](#)
RAM-диск [10-24](#)

S

SMTP [10-24](#)

SNMP

Детали протокола [7-17](#)

SNMPv3

Детали протокола [7-17](#)

SSD [10-4](#)

Форматирование [7-12](#)

T

TCP/IP [10-25](#)

Настройки [7-16](#)

TCP/IP (IPv4)

Настройки [2-15](#)

TCP/IP (IPv6) [10-23](#)

Настройки [7-16](#)

ThinPrint Option [10-6](#)

TWAIN [10-25](#)

U

USB [10-25](#)

W

WIA [10-25](#)

WSD Печать [7-19](#)

**QUALITY
CERTIFICATE**

This machine has passed
all quality controls and
final inspection

PASSIONATE PEOPLE. FROM ALL OVER THE WORLD.

**KYOCERA Document Solutions Europe B.V.**

Bloemlaan 4, 2132 NP Hoofddorp,
The Netherlands
Phone: +31-20-654-0000
Fax: +31-20-653-1256

**KYOCERA Document Solutions Nederland B.V.**

Beechavenue 25, 1119 RA Schiphol-Rijk,
The Netherlands
Phone: +31-20-5877200
Fax: +31-20-5877260

**KYOCERA Document Solutions (U.K.) Limited**

Eldon Court, 75-77 London Road,
Reading, Berkshire RG1 5BS,
United Kingdom
Phone: +44-118-931-1500
Fax: +44-118-931-1108

**KYOCERA Document Solutions Italia S.p.A.**

Via Verdi, 89/91 20063 Cernusco s/N.(MI),
Italy
Phone: +39-02-921791
Fax: +39-02-92179-600

**KYOCERA Document Solutions Belgium N.V.**

Sint-Martinusweg 199-201 1930 Zaventem,
Belgium
Phone: +32-2-7209270
Fax: +32-2-7208748

**KYOCERA Document Solutions France S.A.S.**

Espace Technologique de St Aubin
Route de l'Orme 91195 Gif-sur-Yvette CEDEX,
France
Phone: +33-1-69852600
Fax: +33-1-69853409

**KYOCERA Document Solutions Espana, S.A.**

Edificio Kyocera, Avda. de Manacor No.2,
28290 Las Matas (Madrid), Spain
Phone: +34-91-6318392
Fax: +34-91-6318219

**KYOCERA Document Solutions Finland Oy**

Atomitie 5C, 00370 Helsinki,
Finland
Phone: +358-9-47805200
Fax: +358-9-47805390

**KYOCERA Document Solutions Europe B.V., Amsterdam (NL) Zürich Branch**

Hohlstrasse 614, 8048 Zürich,
Switzerland
Phone: +41-44-9084949
Fax: +41-44-9084950

**KYOCERA Document Solutions Deutschland GmbH**

Otto-Hahn-Strasse 12, 40670 Meerbusch,
Germany
Phone: +49-2159-9180
Fax: +49-2159-918100

**KYOCERA Document Solutions Austria GmbH**

Eduard-Kittenberger-Gasse 95, 1230 Vienna,
Austria
Phone: +43-1-863380
Fax: +43-1-86338-400

**KYOCERA Document Solutions Nordic AB**

Esbogatan 16B 164 75 Kista,
Sweden
Phone: +46-8-546-550-00
Fax: +46-8-546-550-10

**KYOCERA Document Solutions Norge Nuf**

Postboks 150 Oppsal, 0619 Oslo,
Norway
Phone: +47-22-62-73-00
Fax: +47-22-62-72-00

**KYOCERA Document Solutions Danmark A/S**

Ejby Industrivej 60, DK-2600 Glostrup,
Denmark
Phone: +45-70223880
Fax: +45-45765850

**KYOCERA Document Solutions Portugal Lda.**

Rua do Centro Cultural, 41 (Alvalade) 1700-106 Lisboa,
Portugal
Phone: +351-21-843-6780
Fax: +351-21-849-3312

**KYOCERA Document Solutions South Africa (Pty) Ltd.**

KYOCERA House, Hertford Office Park,
90 Bekker Road (Cnr. Allandale), Midrand, South Africa
Phone: +27-11-540-2600
Fax: +27-11-466-3050

**KYOCERA Document Solutions Russia LLC.**

Building 2, 51/4, Schepkina St., 129110, Moscow,
Russia
Phone: +7(495)741-0004
Fax: +7(495)741-0018

**KYOCERA Document Solutions Middle East**

Dubai Internet City, Bldg. 17,
Office 157 P.O. Box 500817, Dubai,
United Arab Emirates
Phone: +971-04-433-0412

**KYOCERA Document Solutions Inc.**

2-28, 1-chome, Tamatsukuri, Chuo-ku
Osaka 540-8585, Japan
Phone: +81-6-6764-3555
<http://www.kyoceradocumentsolutions.com>

