

РУКОВОДСТВО ПО ЭКСПЛУАТАЦИИ

FS-6525MFP/FS-6530MFP



*EcoSys*

 **KYOCERA**

## Введение

Благодарим вас за покупку FS-6525MFP/FS-6530MFP.

Настоящее руководство содержит сведения по эксплуатации и техобслуживанию аппарата, а также описание несложных действий по устранению возникающих неполадок и поддержанию аппарата в исправном состоянии.

Ознакомьтесь с руководством по эксплуатации перед началом эксплуатации аппарата.

Рекомендуется использовать расходные материалы только с нашей торговой маркой. Мы не несем ответственности за любое повреждение, вызванное использованием в этом аппарате расходных материалов других производителей.

Наличие этикетки, изображенной на рисунке, означает, что расходные материалы принадлежат нашей торговой марке.

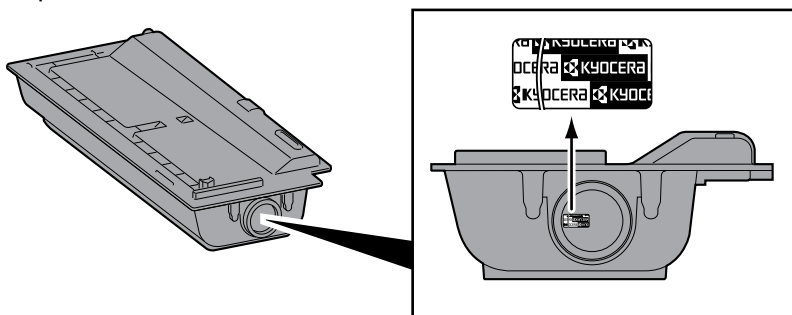

## Руководства, входящие в комплект поставки

В комплект поставки аппарата входят следующие инструкции. Обращайтесь к ним по мере необходимости.

Содержание данного руководства может быть изменено без уведомления в целях улучшения технических характеристик аппарата.

<b>Quick Installation Guide</b>	Описывает процедуры установки аппарата, часто используемые операции, плановое обслуживание, поиск и устранение неисправностей.
<b>Safety Guide</b>	Предоставляет информацию по безопасности и предостережения относительно установки и эксплуатации аппарата. Обязательно прочитайте это руководство перед использованием данного аппарата.
<b>Safety Guide (FS-6525MFP / FS-6530MFP)</b>	Описывает место для установки аппарата, участки с предостережениями и другую информацию. Обязательно прочитайте это руководство перед использованием данного аппарата.

## DVD (Product Library)

<b>Руководство по эксплуатации (данный документ)</b>	В данной инструкции приведено описание процедур загрузки бумаги, простого копирования, печати и сканирования, а также поиска и устранения неисправностей.
<b>FAX Operation Guide</b>	Описание установки и использования драйвера сетевого факса для использования функций факса и сетевого факса.
<b>Card Authentication Kit (B) Operation Guide</b>	Описание способа аутентификации аппарата с помощью ID-карты.
<b>Command Center RX User Guide</b>	Описание метода доступа к аппарату с компьютера через веб-браузер для проверки и изменения параметров.
<b>Printer Driver User Guide</b>	Описание способа установки драйвера принтера и использования функций принтера.
<b>KYOCERA Net Direct Print Operation Guide</b>	Описание использования функций для печати файлов PDF без запуска Adobe Acrobat или Reader.
<b>KYOCERA Net Viewer User Guide</b>	Описание мониторинга системы сетевой печати с помощью KYOCERA Net Viewer.
<b>File Management Utility User Guide</b>	Описывает распределение отсканированных документов по сети.
<b>PRESCRIBE Commands Technical Reference</b>	Описание собственного языка принтера (команды PRESCRIBE).
<b>PRESCRIBE Commands Command Reference</b>	Описание командных функций PRESCRIBE и управление каждым типом эмуляции.





# Содержание

<b>1</b>	<b>Предисловие .....</b>	<b>1-1</b>
	Примечание .....	1-2
	Условные обозначения по технике безопасности .....	1-2
	Окружающая среда .....	1-3
	Меры предосторожности при эксплуатации .....	1-3
	Законодательные ограничения на копирование и сканирование .....	1-5
	Правовая информация и правила техники безопасности .....	1-6
	Правовая информация .....	1-6
	Функция управления энергосбережением .....	1-9
	Функция автоматического двустороннего копирования .....	1-9
	Сбережение ресурсов — бумага .....	1-9
	Экологическая польза от функции "управления режимом питания" .....	1-10
	Программа Energy Star (ENERGY STAR®) .....	1-10
	Об этом руководстве по эксплуатации .....	1-11
	Условные обозначения в данном руководстве .....	1-11
	Размеры оригиналов и бумаги .....	1-13
<b>2</b>	<b>Подготовка к использованию .....</b>	<b>2-1</b>
	Наименования компонентов .....	2-2
	Аппарат .....	2-2
	Панель управления .....	2-6
	Сенсорная панель .....	2-7
	Определение способа подключения и подготовка кабелей .....	2-8
	Пример подключения .....	2-8
	Подготовка необходимых кабелей .....	2-9
	Соединительные кабели .....	2-10
	Подсоединение кабеля LAN .....	2-10
	Подсоединение кабеля питания .....	2-11
	Включение/выключение питания .....	2-12
	Включение питания .....	2-12
	Выключение питания .....	2-12
	Установка программного обеспечения .....	2-14
	Программное обеспечение на диске DVD (Windows) .....	2-14
	Функция экономии энергии .....	2-16
	Режим энергосбережения и автоматического энергосбережения .....	2-16
	Режим ожидания и автоматическое ожидание .....	2-17
	Мастер установки машины .....	2-18
	Command Center RX (параметры электронной почты) .....	2-19
	Передача по электронной почте .....	2-20
<b>3</b>	<b>Основные операции .....</b>	<b>3-1</b>
	Загрузка бумаги .....	3-2
	Перед загрузкой бумаги .....	3-2
	Загрузка бумаги в кассеты .....	3-3
	Загрузка бумаги в универсальный лоток .....	3-6
	Загрузка оригиналов .....	3-9
	Размещение оригиналов на стекле оригинала .....	3-9
	Загрузка оригиналов в автоподатчик оригиналов .....	3-10
	Проверка серийного номера оборудования .....	3-13
	Проверка показаний счетчика .....	3-14
	Вход в систему/выход из системы .....	3-15
	Вход .....	3-15
	Выход .....	3-16

Избранное .....	3-17
Регистрация избранного .....	3-17
Редактирование и удаление избранного .....	3-21
Использование избранного .....	3-23
Приложение .....	3-25
Ярлыки .....	3-26
Регистрация ярлыков .....	3-26
Редактирование и удаление ярлыков .....	3-28
Использование ярлыков .....	3-29
Мастер быстрой установки .....	3-30
Экран справки .....	3-32
Отмена заданий .....	3-33
Использование различных функций .....	3-34
Набор основных функций .....	3-35
Формат оригинала .....	3-36
Ориентация оригинала .....	3-38
Оригиналы разных форматов .....	3-40
2-сторонний/книжный оригинал .....	3-42
Непрерывное сканирование .....	3-45
Выбор бумаги .....	3-47
Выходной лоток .....	3-49
Разбор по копиям/сдвиг .....	3-50
Поля .....	3-52
Сшивание .....	3-55
Плотность .....	3-57
Разрешение сканирования .....	3-58
Оригинал изображения .....	3-59
Резкость .....	3-61
Настройка плотности фона .....	3-62
Предотвращение проступания .....	3-63
Масштаб .....	3-64
Формат файла .....	3-65
Выбор цвета .....	3-67
Уведомление о завершении задания .....	3-68
Ввод имени файла .....	3-70
Замещение приоритета .....	3-71

## **4 Копирование .....4-1**

Основные операции .....	4-2
Функции копирования .....	4-4
Двусторонняя .....	4-4

## **5 Устранение неисправностей .....5-1**

Замена контейнера с тонером .....	5-2
Замена бункера отработанного тонера .....	5-4
Замена скрепок .....	5-5
Очистка .....	5-6
Крышка стекла экспонирования/Стекло оригинала .....	5-6
Автоподатчик оригиналов .....	5-6
Устранение сбоев в работе .....	5-8
Реагирование на сообщения .....	5-13
Устранение замятия бумаги .....	5-27
Обозначения компонента/узла, в котором произошло замятие .....	5-27
Универсальный лоток .....	5-28
За правой крышкой 1 .....	5-28
Кассета 1 .....	5-29
За правой крышкой 3 .....	5-29
Кассета 2 или 3 .....	5-30

Дополнительный финишер для документов .....	5-30
Замятие скрепки в дополнительном финишере для документов .....	5-31
Переходный блок .....	5-31
Автоподатчик оригиналов .....	5-32

## **6 Приложение .....6-1**

Дополнительное оборудование .....	6-2
Общие сведения о дополнительном оборудовании .....	6-2
Дополнительная функция .....	6-3
Бумага .....	6-5
Основные характеристики бумаги .....	6-6
Выбор подходящей бумаги .....	6-6
Бумага специального назначения .....	6-9
Технические характеристики .....	6-13
Набор основных функций .....	6-13
Функции копирования .....	6-14
Функции принтера .....	6-15
Сканер .....	6-15
Автоподатчик оригиналов .....	6-16
Податчик бумаги (одна кассета) (опция) .....	6-16
Податчик бумаги (двойная кассета) (опция) .....	6-16
Финишер для документов (опция) .....	6-17
Экологические характеристики .....	6-17
Содержание .....	Содержание-1



# Карта меню

## Копировать



Копии (стр. 4-2)	
Выбор бумаги (стр. 3-47)	
Масштаб	
Плотность (стр. 3-57)	
Двусторонняя (стр. 4-4)	
Совместить	
Разбор по копиям/сдвиг (стр. 3-50)	
Функции	Формат оригинала (стр. 3-36)
	Ориентация оригинала (стр. 3-38)
	Оригиналы разных форматов (стр. 3-40)
	Вывод бумаги (стр. 3-49)
	Сшить (стр. 3-55)
	Оригинал изображения (стр. 3-59)
	EcoPrint
	Резкость (стр. 3-61)
	Настройка плотности фона (стр. 3-62)
	Предотвращение проступания (стр. 3-63)
	Поле (стр. 3-52)
	Непрерывное сканирование (стр. 3-45)
	Автоматический поворот изображения
	Уведомл. о заверш. здн. (стр. 3-68)
	Ввод имени файла (стр. 3-70)
	Замещение приоритета (стр. 3-71)
Доб/Правк Ярлык (стр. 3-26)	

# Отправить



Клавиша 1 нажатием	
Адресная книга	
Расш. адр. книга (см. <i>Command Center RX User Guide.</i> )	
Эл. почта	
Папка	
ФАКС (см. <i>Fax Operation Guide</i> )	
WSD Сканирование	
Функции	Формат файла (стр. 3-65)
	Формат оригинала (стр. 3-36)
	Ориентация оригинала (стр. 3-38)
	Оригиналы разных форматов (стр. 3-40)
	2-стор/книж. оригинал (стр. 3-42)
	Формат для передачи
	Разделение файлов
	Разрешение сканирования (стр. 3-58)
	Плотность (стр. 3-57)
	Выбор цвета (стр. 3-67)
	Оригинал изображения (стр. 3-59)
	Резкость (стр. 3-61)
	Настройка плотности фона (стр. 3-62)
	Предотвращение проступания (стр. 3-63)
	Разрешение перед. факсов (см. <i>Fax Operation Guide</i> )
	Масштаб (стр. 3-64)
	Непрерывное сканирование (стр. 3-45)
	Ввод имени файла (стр. 3-70)
	Тема/текст сообщения
	Уведомл. о заверш. здн. (стр. 3-68)
FTP-передача с шифрованием	
Передача факса с задержкой (см. <i>Fax Operation Guide</i> )	
Прямая передача факса (см. <i>Fax Operation Guide</i> )	
Прием факсов с опросом (см. <i>Fax Operation Guide</i> )	
Доб/Правк Ярлык (стр. 3-26)	

Ящик документов



Поле заданий			
Съемный носитель	Меню	Сохранить файл	Формат файла (стр. 3-65)
			2-стор/книж. оригинал (стр. 3-42)
			Разрешение сканирования (стр. 3-58)
			Плотность (стр. 3-57)
			Ввод имени файла (стр. 3-70)
		Функции	Формат оригинала (стр. 3-36)
			Ориентация оригинала (стр. 3-38)
			Оригиналы разных форматов (стр. 3-40)
			Формат сохранения
			Выбор цвета (стр. 3-67)
			Оригинал изображения (стр. 3-59)
			Резкость (стр. 3-61)
			Настройка плотности фона (стр. 3-62)
	Предотвращение проступания (стр. 3-63)		
	Масштаб (стр. 3-64)		
	Непрерывное сканирование (стр. 3-45)		
	Уведомл. о заверш. здн. (стр. 3-68)		
	Доб/Правк Ярлык (стр. 3-26)		
	Печать	Копии	Выбор бумаги (стр. 3-47)
			Разбор по копиям/сдвиг (стр. 3-50)
Двусторонняя			
Функции		Вывод бумаги (стр. 3-49)	
		Сшить (стр. 3-55)	
		Поле (стр. 3-52)	
		Уведомл. о заверш. здн. (стр. 3-68)	
		Замещение приоритета (стр. 3-71)	
		Пароль зашифрованного PDF	
		Печать JPEG/TIFF	
XPS, вписать в страницу			
Доб/Правк Ярлык			
Ящик доп. адреса (см. <i>Fax Operation Guide</i> )			
Ящик опроса (см. <i>Fax Operation Guide</i> )			

Сост. /  
Отм. задач



Печ.сост.задания
Отпр.сост.задан.
Сост. зад. сохр.
Плановое задание
Журн.задан.печ.
Отпр.журн.задан.
Сох. журн. зад.
Сканер
Принтер
ФАКС
Съемный носитель
Состоян. тонера
Состоян. бумаги
Сшивание





Мастер быстрой установки (стр. 3-30)	Настройка факса (стр. 3-30)	
	Настройка энергосбережения (стр. 3-30)	
	Настройка сети (стр. 3-30)	
Язык		
Отчет	Печать отчета	Страница состояния
		Список шрифтов
		Состояние сети
		Состояние сервиса
		Отчет учета заданий
		Список ящ.подадреса (см. <i>Fax Operation Guide</i> )
		Список факсов (ин.) (см. <i>Fax Operation Guide</i> )
		Список факсов (№) (см. <i>Fax Operation Guide</i> )
		Отчет о пер. факса (см. <i>Fax Operation Guide</i> )
		Отчет о пр. факса (см. <i>Fax Operation Guide</i> )
	Параметры админ. отчета (см. <i>Fax Operation Guide</i> )	
	Пар-ры отчета о результ.	Передача отч. о результ.
		Отчет о рез. приема факса (см. <i>Fax Operation Guide</i> )
		Уведомл. о заверш. задания
	Отправить историю журнала	Отправить историю журнала
Автоотправка		
Адресат		
Тема журнала заданий		
Счетчик	Распечат. страниц (стр. 3-14)	
	Отскан. страницы (стр. 3-14)	
Свойство пользователя	Имя пользователя	
	Имя пользователя при входе	
	Пароль при входе	
	Уровень доступа	
	Имя учетной записи	
	Адрес e-mail	
	Простой вход в систему	
	Моя панель	
	Имя группы	
ID группы		

Настройки кассеты/ универсального лотка	Кассета 1 (до 3)	Формат бумаги	
		Тип носителя	
	Универсальный лоток	Формат бумаги	
		Тип носителя	
Общие параметры	Экран по умолч.		
	Звук	Сигнал	Громкость
			Подтв. клавишей
			Заверш. задания.
			Готовность
			Предупреждение
			Подтверждение клавишей (клавиатура USB)
	Громкость динамика факса (см. <i>Fax Operation Guide</i> )		
	Громкость дисплея факса (см. <i>Fax Operation Guide</i> )		
	Оригинальные настройки	Оригинал пользов. Формата	
		Автом. обнаруж. Оригинала	
	Настр. бумаги	Пользов. формат бумаги	
		Настройка типа носителя	
		Устр. подачи по умолчанию	
		Выбор бумаги	
		Материал для Авто (Ч/Б)	
Действие со спец. бумагой			

	Пар-ры функции по умолч.	Формат файла	
		Ориентация оригинала	
		Разбор по копиям/сдвиг	
		Разделение файлов	
		Разрешение сканирования	
		Выбор цвета	
		Оригинал изображения	
		Настройка плотности фона	
		EcoPrint	
		Предотвращение проступания	
		Разрешение перед. факсов (см. <i>Fax Operation Guide</i> )	
		Масштаб	
		Поля	
		Непрерывное сканирование	
		Автоматический поворот изображения	
		Ввод имени файла	
		Тема/текст сообщения	
		FTP-передача с шифрованием	
		Печать JPEG/TIFF	
		XPS, вписать в страницу	
	Настройки деталей		Качество изображения
			PDF/A
	Выходной лоток	Копия/Ящик документов	
		Принтер	
		ФАКС (см. <i>Fax Operation Guide</i> )	
	Устан. огран.		
	Обработка ошибок	Ошибка 2-стор. печати	
Ошибка при завершении			
Ошибка - нет скрепок			
Ошибка - предел сшивания			
Ошибка несоответ. бумаги			
Несоответствие вставленной бумаги			
Ед. измерения			
Раскладка клавиатуры			
Тип клавиатуры USB			
Сдвиг одностр. Документов			

Копирование	Автом. выбор бумаги	
	Автом. приор. %	
	Сохранение приоритета след.	
	Автом. поворот изобр.	
Передача	Пров. адресата до передачи	
	Пров. ввода нов. адресата	
	Отправить и переадресовать	Пересылка
		Адресат
	Сжатие цветн. TIFF	
Экран по умолч.		
Ящик документов	Ящик доп. адреса (см. <i>Fax Operation Guide</i> )	
	Поле заданий	Задержка здн. быстр. коп.
		Удаление сохр. задания
	Ящик опроса (см. <i>Fax Operation Guide</i> )	
ФАКС (см. <i>Fax Operation Guide</i> )		
Избранное/ Приложение	Экран по умолч.	
	Приложение	
Интернет	Прокси	
Адресная книга/ Одним нажатием	Адресная книга	
	Клавиша 1 нажатием	
	Адресная книга по умолч.	Сортировка
	Спис. печати (см. <i>Fax Operation Guide</i> )	

Реквизиты пользователей/учет заданий	Реквиз. польз. при входе	Реквизиты польз.		
		Список лок польз		
		Настройки простого логина	Простой вход в систему	
			Настройка простого логина	
		Авторизация локального пользователя		
		Настр. авторизации группы	Авторизация группы	
			Список группы	
		Получить св-ва польз.сети		
		Настройка учета заданий	Учет заданий	
			Печать отчет учета	
	Учет всех заданий		Распечатано страниц	
			Отсканированные страницы	
			Стр. пер. факсом	
			Время пер. факса	
			Сброс счетчика	
	Учет каждого задания			
	Список учета			
	Парам. по умолч.		Примен. огран.	
		Копирование/распечаток		
		Предел счетчика по умолч.		
Подсчет по формату бумаги				
Неизв. ид.задан.				
Принтер	Эмуляция			
	EcoPrint			
	Замена A4/Letter			
	Двусторонняя			
	Копии			
	Ориентация			
	A4 по ширине			
	Время ожид. подачи формы			
	Перевод строки			
	Возврат каретки			
	Имя задания			
	Имя пользователя			
	Реж. подачи бум.			
	Разрешение			
KIR				

Система	Сеть	Имя хоста	
		TCP/IP	TCP/IP
			Настройки IPv4
			Настройки IPv6
			Детали протокола
		WSD Сканирование	
		WSD Печать	
		Enhanced WSD	
		Enhanced WSD (SSL)	
		IPSec	
		Безоп. протокол	SSL
			Безоп. IPP
			Безоп. HTTP
			Безоп. LDAP (Расш. адр. книга)
			Безоп. LDAP(Свойство пользователя)
			Безопасность SMTP
			Безоп. POP3 (Пользов. 1)
			Безоп. POP3 (Пользов. 2)
			Безоп. POP3 (Пользов. 3)
	Интерфейс LAN		
	Парам. блок. интерфейса	Хост USB	
		Устройство USB	
		Запоминающее устройство USB	
		Доп. интерфейс 1	
		Доп. интерфейс 2	
	Уровень защиты		
	Перезапуск		
	Настр. диска RAM		
	Дополн. память		
	Дополнительная функция		

Счетчик даты/времени	Дата/время	
	Формат даты	
	Часовой пояс	
	Авт. сброс панели	
	Таймер сброса панели	
	Таймер мал. мощ.	
	Автоматическое ожидание	
	Уровень сна	
	Тайм. реж. ожид.	
	Автом. удал. ошибки	
	Счетчик удал. ошибки	
	Таймер очистки прерываний	
	Неиспольз. время (см. <i>Fax Operation Guide</i> )	
Настройка/ обслуживание	Регулировка плотности	Копирование
		Отправить/ящик
	Настройка плотности фона	Копирование(Авто)
		Отправка/ящик (авто)
	Уровень экономии тонера (EcoPrint)	Копирование
		Принтер
	Плотность печати	
	Автом. коррекция цвета	
	Коррекция черных полос	
	Яркость экрана	
	Настройка градационной кривой	
	Очистка барабана 1	
	Очистка барабана 2	
	Автоочистка барабана	
	Регулировка DP	

# 1 Предисловие

В этой главе рассматриваются следующие темы.

Примечание .....	1-2
Условные обозначения по технике безопасности .....	1-2
Окружающая среда .....	1-3
Меры предосторожности при эксплуатации .....	1-3
Правовая информация и правила техники безопасности .....	1-6
Правовая информация .....	1-6
Функция управления энергосбережением .....	1-9
Функция автоматического двустороннего копирования .....	1-9
Сбережение ресурсов — бумага .....	1-9
Экологическая польза от функции "управления режимом питания" .....	1-10
Программа Energy Star (ENERGY STAR®) .....	1-10
Об этом руководстве по эксплуатации .....	1-11
Условные обозначения в данном руководстве .....	1-11
Размеры оригиналов и бумаги .....	1-13



# Примечание

## Условные обозначения по технике безопасности

Специальные предупреждающие символы в разделах настоящего руководства и на компонентах аппарата служат для того, чтобы обратить внимание пользователя на возможную опасность, связанную с эксплуатацией этого аппарата, как для него самого, так и для других людей и окружающих объектов, связанную с эксплуатацией данного аппарата, а также помочь обеспечить правильную и безопасную его эксплуатацию. Символы и их описания приведены ниже.



**ПРЕДУПРЕЖДЕНИЕ!** Предупреждает о возможности получения тяжелой травмы или смерти при недостаточном внимании или несоблюдении соответствующих правил.



**ВНИМАНИЕ!** Предупреждает о возможности получения травмы или механического повреждения аппарата при недостаточном уходе за ним или несоблюдении соответствующих правил.

### Символы

Символ  показывает, что соответствующий раздел включает в себя предупреждения относительно безопасности. Знаки внутри символа призваны привлечь внимание пользователя.



... [Общее предупреждение]



... [Предупреждение о возможности ожога]

Символ  указывает, что соответствующий раздел содержит информацию о запрещенных действиях. Внутри символа приводится условное обозначение запрещенного действия.



... [Предупреждение о запрещенном действии]



... [Разборка запрещена]

Символ  указывает, что соответствующий раздел содержит информацию о действиях, которые должны быть выполнены. Внутри символа приводится условное обозначение обязательного действия.



... [Уведомление об обязательном действии]



... [Выньте вилку питания из сетевой розетки]



... [Обязательно подключайте аппарат к сетевой розетке с заземлением]

В случае предупреждения по технике безопасности в данном руководстве напечатаны неразборчиво или в случае потери самого руководства, обратитесь к представителю сервисной службы и закажите новое руководство (услуга платная).



### ПРИМЕЧАНИЕ

Оригинал, имеющий близкое сходство с банковским билетом, может в некоторых необычных случаях копироваться неправильно, так как данный аппарат имеет специальную функцию предотвращения изготовления подделок.

## Окружающая среда

Аппарат предназначен для эксплуатации в следующих условиях окружающей среды:

- Температура: от 10 до 32,5 °C
- Влажность: от 15 до 80%

Неблагоприятные условия окружающей среды могут негативно сказаться на качестве изображения.

Рекомендуется использовать аппарат в следующих условиях окружающей среды: температура — 16-27 °C и ниже, влажность — 36-65%. При этом избегайте установки аппарата в следующих местах.

- Вблизи окна или в местах, где на него будут попадать прямые солнечные лучи.
- В местах, подверженных вибрации.
- В местах с резкими перепадами температуры.
- В местах, находящихся по действием прямых потоков горячего или холодного воздуха.
- Избегайте мест с плохой вентиляцией.

Непрочный материал пола при перемещении аппарата после установки может быть поврежден роликами.

При копировании выделяется некоторое количество озона, но оно незначительно и не сказывается отрицательно на здоровье. Тем не менее при длительном использовании аппарата в помещении с плохой вентиляцией или при изготовлении очень большого количества копий может ощущаться неприятный запах. Для обеспечения оптимальных условий окружающей среды при копировании рекомендуется хорошо проветривать помещение.

## Меры предосторожности при эксплуатации

### Меры предосторожности при обращении с расходными материалами

#### ВНИМАНИЕ

Не пытайтесь поджечь детали, содержащие тонер. Искры от пламени могут стать причиной ожогов.

Храните детали, содержащие тонер, в недоступном для детей месте.

Если тонер просыплется из деталей, его содержащих, не вдыхайте его и не проглатывайте, а также избегайте попадания в глаза и на кожу.

- Если вы вдохнули тонер, выйдите на свежий воздух и тщательно прополощите горло большим количеством воды. При появлении кашля обратитесь к врачу.
- Если вы проглотили тонер, прополощите рот водой и выпейте 1-2 чашки воды, чтобы разбавить содержимое желудка. При необходимости обратитесь к врачу.
- При попадании тонера в глаза тщательно промойте их водой. При продолжительном дискомфорте в глазах обратитесь к врачу.
- При попадании тонера на кожу помойте ее водой с мылом.

Не пытайтесь силой открыть или разрушить детали, содержащие тонер.

### Другие меры предосторожности

Сдайте использованный контейнер с тонером и бункер отработанного тонера по месту приобретения аппарата или в службу поддержки. Переработка или утилизация использованных контейнеров с тонером и контейнеров для отработанного тонера производится в соответствии с установленными нормами.

Храните аппарат, избегая воздействия на него прямых солнечных лучей.

Храните аппарат в месте, где температура остается ниже 40 °C, избегая резких изменений температуры и влажности.

Если аппарат не будет использоваться в течение длительного периода, выньте бумагу из кассеты и универсального лотка, поместите ее обратно в оригинальную упаковку и запечатайте.

## Меры безопасности при работе с лазером в странах Европы

Лазерное излучение опасно для организма человека. Поэтому лазерное излучение, создаваемое внутри аппарата, герметично закрыто защитным кожухом и наружной крышкой. При правильной эксплуатации аппарата пользователем излучение не проникает за пределы его корпуса.

Настоящий аппарат классифицирован как лазерное изделие класса 1 в соответствии со стандартом IEC/EN 60825-1:2007.

**Внимание!** выполнение процедур, отличных от изложенных в данном руководстве, может привести к опасному воздействию лазерного излучения.

Эти наклейки прикреплены на блок лазерного сканера внутри аппарата и находятся вне зоны доступа пользователя.

DANGER	• CLASS 3B LASER RADIATION WHEN OPEN. AVOID DIRECT EXPOSURE TO BEAM.
ATTENTION	• CLASSE 3B RAYONNEMENT LASER EN CAS D'OUVERTURE. EXPOSITION DANGEREUSE AU FAISCEAU.
VORSICHT	• KLASSE 3B LASERSTRAHLUNG, WENN ABDECKUNG GEÖFFNET. NICHT DEM STRAHL AUSSETZEN.
ATTENZIONE	• CLASSE 3B RADIAZIONE LASER IN CASO DI APERTURA. EVITARE L'ESPOSIZIONE AL FASCIO.
PRECAUCION	• CLASSE 3B RADIACIONE LASER CUANDO SE ABRE. EVITAR EXPONERSE AL RAYO.
VARO!	• AVATTAESSA OLET ALTTIINA LUOKAN 3B LASERSÄTEILYLLE. ÄLÄ KATSO SÄTEESEEN.



警告・该产品为3B类激光产品，打开盖子后会有激光辐射，  
请避免光束照射。

警告・該產品為3B類激光產品，打開蓋子後會有激光輻射，  
請避免光束照射。

위험・CLASS 3B 가시 레이저광선을 직접 보지마십시오.

警告・ここを開くとクラス3Bレーザー光がでます。  
ビームを直接見たり、触れないでください。

Наклейка, представленная на рисунке, прикреплена на правой стороне аппарата.

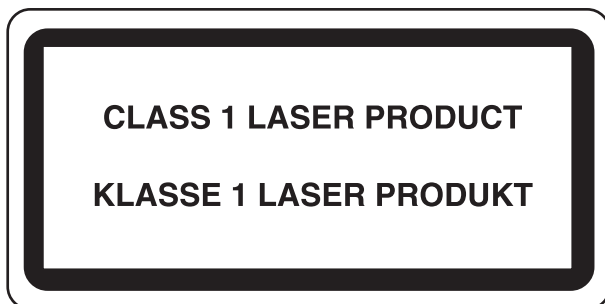

## **Законодательные ограничения на копирование и сканирование**

Может быть запрещено копирование материала, защищенного авторскими правами, без разрешения владельца тех прав.

Копирование/сканирование следующих изображений запрещено и может быть уголовно наказуемым. Это может ограничиваться не только данными изображениями. Не копируйте/сканируйте умышленно изображения, которые не предназначены для копирования/сканирования:

- бумажные деньги;
- банкноты;
- ценные бумаги;
- печати;
- паспорта;
- сертификаты.

Местные законы и предписания могут запрещать или ограничивать копирование и сканирование иного, не упомянутого выше.

# Правовая информация и правила техники безопасности

## Правовая информация

Копирование или какое-либо иное воспроизведение настоящего руководства полностью или частично без предварительного письменного разрешения корпорации KYOCERA Document Solutions Inc. запрещено.

### В отношении торговых марок

- PRESCRIBE и ECOSYS являются торговыми марками корпорации Kyocera Corporation.
- KPDL является торговой маркой Kyocera Corporation.
- Microsoft, Windows, Windows XP, Windows Server 2003, Windows Vista, Windows Server 2008, Windows 7 и Internet Explorer являются зарегистрированными торговыми марками Microsoft Corporation в США и/или других странах.
- PCL является торговой маркой Hewlett-Packard Company.
- Adobe Acrobat, Adobe Reader и PostScript являются торговыми марками Adobe Systems, Incorporated.
- Ethernet является зарегистрированной торговой маркой Xerox Corporation.
- IBM и IBM PC/AT являются торговыми марками International Business Machines Corporation.
- Power PC является торговой маркой IBM в США и/или других странах.
- Bonjour, Macintosh и Mac OS являются торговыми марками Apple Inc., зарегистрированными в США и других странах.
- Все шрифты, установленные в этом аппарате, используются согласно лицензионному соглашению с Monotype Imaging Inc.
- Helvetica, Palatino и Times являются зарегистрированными торговыми марками Linotype GmbH.
- ITC Avant Garde Gothic, ITC Bookman, ITC ZapfChancery и ITC ZapfDingbats являются зарегистрированными торговыми марками International Typeface Corporation.
- В этом аппарате установлены шрифты UFST™ MicroType® фирмы Monotype Imaging Inc.
- В программном обеспечении, используемом в аппарате, имеются модули, разработанные Independent JPEG Group.
- ThinPrint — товарный знак ThinPrint GmbH в Германии и других странах.
- Аппарат содержит модуль NF, разработанный ACCESS Co., Ltd.
- Данный аппарат использует браузер NetFront компании ACCESS CO., LTD.
- ACCESS, логотип ACCESS и NetFront являются торговыми марками или зарегистрированными торговыми марками компании ACCESS CO., LTD. в США, Японии и других странах.
- © 2011 ACCESS CO., LTD. Все права защищены.
- Java является зарегистрированной торговой маркой компании Oracle и/или ее дочерних компаний.

**ACCESS™**  
**NetFront™ Browser**



Все другие торговые марки и названия продуктов являются товарными знаками или зарегистрированными товарными знаками; обозначения ™ и ® в данном руководстве по эксплуатации не используются.

## GPL/LGPL

Это изделие содержит программное обеспечение GPL (<http://www.gnu.org/licenses/gpl.html>) и/или LGPL (<http://www.gnu.org/licenses/lgpl.html>), входящее в прошивку. Можно получить исходный код, а также разрешается копировать, перераспределять и изменять его в соответствии с условиями GPL/LGPL. Для получения дополнительной информации, в том числе о доступности исходного кода, посетите веб-сайт <http://www.kyoceradocumentsolutions.com/gpl/>

## Open SSL License

**Copyright (c) 1998-2006 The OpenSSL Project. All rights reserved.**

Redistribution and use in source and binary forms, with or without modification, are permitted provided that the following conditions are met:

1. Redistributions of source code must retain the above copyright notice, this list of conditions and the following disclaimer.
2. Redistributions in binary form must reproduce the above copyright notice, this list of conditions and the following disclaimer in the documentation and/or other materials provided with the distribution.
3. All advertising materials mentioning features or use of this software must display the following acknowledgment: "This product includes software developed by the OpenSSL Project for use in the OpenSSL Toolkit. (<http://www.openssl.org/>)"
4. The names "OpenSSL Toolkit" and "OpenSSL Project" must not be used to endorse or promote products derived from this software without prior written permission. For written permission, please contact [openssl-core@openssl.org](mailto:openssl-core@openssl.org).
5. Products derived from this software may not be called "OpenSSL" nor may "OpenSSL" appear in their names without prior written permission of the OpenSSL Project.
6. Redistributions of any form whatsoever must retain the following acknowledgment: "This product includes software developed by the OpenSSL Project for use in the OpenSSL Toolkit (<http://www.openssl.org/>)"

THIS SOFTWARE IS PROVIDED BY THE OpenSSL PROJECT "AS IS" AND ANY EXPRESSED OR IMPLIED WARRANTIES, INCLUDING, BUT NOT LIMITED TO, THE IMPLIED WARRANTIES OF MERCHANTABILITY AND FITNESS FOR A PARTICULAR PURPOSE ARE DISCLAIMED. IN NO EVENT SHALL THE OpenSSL PROJECT OR ITS CONTRIBUTORS BE LIABLE FOR ANY DIRECT, INDIRECT, INCIDENTAL, SPECIAL, EXEMPLARY, OR CONSEQUENTIAL DAMAGES (INCLUDING, BUT NOT LIMITED TO, PROCUREMENT OF SUBSTITUTE GOODS OR SERVICES; LOSS OF USE, DATA, OR PROFITS; OR BUSINESS INTERRUPTION) HOWEVER CAUSED AND ON ANY THEORY OF LIABILITY, WHETHER IN CONTRACT, STRICT LIABILITY, OR TORT (INCLUDING NEGLIGENCE OR OTHERWISE) ARISING IN ANY WAY OUT OF THE USE OF THIS SOFTWARE, EVEN IF ADVISED OF THE POSSIBILITY OF SUCH DAMAGE.

## Original SSLeay License

**Copyright (C) 1995-1998 Eric Young (eay@cryptsoft.com) All rights reserved.**

This package is an SSL implementation written by Eric Young ([eay@cryptsoft.com](mailto:eay@cryptsoft.com)). The implementation was written so as to conform with Netscapes SSL.

This library is free for commercial and non-commercial use as long as the following conditions are adhered to. The following conditions apply to all code found in this distribution, be it the RC4, RSA, lhash, DES, etc., code; not just the SSL code. The SSL documentation included with this distribution is covered by the same copyright terms except that the holder is Tim Hudson ([tjh@cryptsoft.com](mailto:tjh@cryptsoft.com)).

Copyright remains Eric Young's, and as such any Copyright notices in the code are not to be removed.

If this package is used in a product, Eric Young should be given attribution as the author of the parts of the library used.

This can be in the form of a textual message at program startup or in documentation (online or textual) provided with the package.

Redistribution and use in source and binary forms, with or without modification, are permitted provided that the following conditions are met:

1. Redistributions of source code must retain the copyright notice, this list of conditions and the following disclaimer.

2. Redistributions in binary form must reproduce the above copyright notice, this list of conditions and the following disclaimer in the documentation and/or other materials provided with the distribution.
3. All advertising materials mentioning features or use of this software must display the following acknowledgement: "This product includes cryptographic software written by Eric Young (eay@cryptsoft.com)"  
The word 'cryptographic' can be left out if the routines from the library being used are not cryptographic related :-).
4. If you include any Windows specific code (or a derivative thereof) from the apps directory (application code) you must include an acknowledgement: "This product includes software written by Tim Hudson (tjh@cryptsoft.com)"

THIS SOFTWARE IS PROVIDED BY ERIC YOUNG "AS IS" AND ANY EXPRESS OR IMPLIED WARRANTIES, INCLUDING, BUT NOT LIMITED TO, THE IMPLIED WARRANTIES OF MERCHANTABILITY AND FITNESS FOR A PARTICULAR PURPOSE ARE DISCLAIMED. IN NO EVENT SHALL THE AUTHOR OR CONTRIBUTORS BE LIABLE FOR ANY DIRECT, INDIRECT, INCIDENTAL, SPECIAL, EXEMPLARY, OR CONSEQUENTIAL DAMAGES (INCLUDING, BUT NOT LIMITED TO, PROCUREMENT OF SUBSTITUTE GOODS OR SERVICES; LOSS OF USE, DATA, OR PROFITS; OR BUSINESS INTERRUPTION) HOWEVER CAUSED AND ON ANY THEORY OF LIABILITY, WHETHER IN CONTRACT, STRICT LIABILITY, OR TORT (INCLUDING NEGLIGENCE OR OTHERWISE) ARISING IN ANY WAY OUT OF THE USE OF THIS SOFTWARE, EVEN IF ADVISED OF THE POSSIBILITY OF SUCH DAMAGE.

The licence and distribution terms for any publically available version or derivative of this code cannot be changed. i.e. this code cannot simply be copied and put under another distribution licence [including the GNU Public Licence.]

## Monotype Imaging License Agreement

- 1 *Software* shall mean the digitally encoded, machine readable, scalable outline data as encoded in a special format as well as the UFST Software.
- 2 You agree to accept a non-exclusive license to use the Software to reproduce and display weights, styles and versions of letters, numerals, characters and symbols (*Typefaces*) solely for your own customary business or personal purposes at the address stated on the registration card you return to Monotype Imaging. Under the terms of this License Agreement, you have the right to use the Fonts on up to three printers. If you need to have access to the fonts on more than three printers, you need to acquire a multiuser license agreement which can be obtained from Monotype Imaging. Monotype Imaging retains all rights, title and interest to the Software and Typefaces and no rights are granted to you other than a License to use the Software on the terms expressly set forth in this Agreement.
- 3 To protect proprietary rights of Monotype Imaging, you agree to maintain the Software and other proprietary information concerning the Typefaces in strict confidence and to establish reasonable procedures regulating access to and use of the Software and Typefaces.
- 4 You agree not to duplicate or copy the Software or Typefaces, except that you may make one backup copy. You agree that any such copy shall contain the same proprietary notices as those appearing on the original.
- 5 This License shall continue until the last use of the Software and Typefaces, unless sooner terminated. This License may be terminated by Monotype Imaging if you fail to comply with the terms of this License and such failure is not remedied within thirty (30) days after notice from Monotype Imaging. When this License expires or is terminated, you shall either return to Monotype Imaging or destroy all copies of the Software and Typefaces and documentation as requested.
- 6 You agree that you will not modify, alter, disassemble, decrypt, reverse engineer or decompile the Software.
- 7 Monotype Imaging warrants that for ninety (90) days after delivery, the Software will perform in accordance with Monotype Imaging-published specifications, and the diskette will be free from defects in material and workmanship. Monotype Imaging does not warrant that the Software is free from all bugs, errors and omissions.  
  
The parties agree that all other warranties, expressed or implied, including warranties of fitness for a particular purpose and merchantability, are excluded.
- 8 Your exclusive remedy and the sole liability of Monotype Imaging in connection with the Software and Typefaces is repair or replacement of defective parts, upon their return to Monotype Imaging.  
  
In no event will Monotype Imaging be liable for lost profits, lost data, or any other incidental or consequential damages, or any damages caused by abuse or misapplication of the Software and Typefaces.
- 9 Massachusetts U.S.A. law governs this Agreement.
- 10 You shall not sublicense, sell, lease, or otherwise transfer the Software and/or Typefaces without the prior written consent of Monotype Imaging.



- 11 Use, duplication or disclosure by the Government is subject to restrictions as set forth in the Rights in Technical Data and Computer Software clause at FAR 252-227-7013, subdivision (b)(3)(ii) or subparagraph (c)(1)(ii), as appropriate. Further use, duplication or disclosure is subject to restrictions applicable to restricted rights software as set forth in FAR 52.227-19 (c)(2).
- 12 You acknowledge that you have read this Agreement, understand it, and agree to be bound by its terms and conditions. Neither party shall be bound by any statement or representation not contained in this Agreement. No change in this Agreement is effective unless written and signed by properly authorized representatives of each party. By opening this diskette package, you agree to accept the terms and conditions of this Agreement.

## Функция управления энергосбережением

Данный аппарат имеет **режим энергосбережения**, в котором энергопотребление снижается по истечении определенного времени с момента последнего использования устройства, а также **режим ожидания**, в котором функции печати и отправки факсов остаются в режиме ожидания, но энергопотребление, тем не менее, снижается до минимума, когда в течение заданного промежутка времени с устройством не выполняется никаких действий.

### Режим ожидания

Устройство автоматически переходит в режим ожидания по истечении 1 минуты с момента последнего его использования. Длительность простоя до перехода в режим ожидания может быть увеличена. Более подробная информация приведена в разделе *Режим ожидания и автоматическое ожидание на стр. 2-17*.

### Режим энергосбережения

Устройство автоматически переходит в режим энергосбережения по истечении 1 минуты с момента его последнего использования. Длительность простоя до перехода в режим энергосбережения может быть увеличена. Более подробная информация приведена в разделе *Режим энергосбережения и автоматического энергосбережения на стр. 2-16*.

По умолчанию режим ожидания имеет более высокий приоритет, чем режим энергосбережения.

## Функция автоматического двустороннего копирования

Для данного аппарата двустороннее копирование является стандартной функцией. Например, двустороннее копирование на один лист двух односторонних оригиналов позволяет сократить расход бумаги. Более подробная информация приведена в разделе *Двусторонняя на стр. 4-4*.

Печать в двустороннем режиме позволяет уменьшить расход бумаги и способствует сохранению лесных ресурсов. Использование режима двусторонней печати также приводит к уменьшению закупок бумаги и, следовательно, к снижению расходов. Рекомендуется в аппаратах, поддерживающих функцию двусторонней печати, использовать этот режим по умолчанию.

## Сбережение ресурсов — бумага

В целях сохранения и рационального использования лесных ресурсов рекомендуется использовать переработанную, а также первичную бумагу, сертифицированную в соответствии с программами рационального использования природных ресурсов или снабженную общепризнанной экологической маркировкой, соответствующую стандарту EN 12281:2002<sup>\*1</sup> или эквивалентному стандарту качества.

Данный аппарат также поддерживает печать на бумаге плотностью 64 г/м<sup>2</sup>. Использование такой бумаги, на изготовление которой расходуется меньше сырья, вносит дополнительный вклад в сохранение лесных ресурсов.

\*1: EN12281:2002 "Бумага для печати и офиса — Требования к бумаге для способов получения изображений с помощью сухого тонера"

Более подробную информацию по рекомендуемым типам бумаги можно получить у представителя сервисной службы или у торгового представителя.



## Экологическая польза от функции "управления режимом питания"

Чтобы снизить энергопотребление в случае простоя, аппарат оснащен функцией управления режимом питания, которая автоматически активирует энергосберегающий режим, если аппарат не используется в течение определенного времени.

Хотя для возврата аппарата из энергосберегающего режима в режим ГОТОВНОСТИ потребуется незначительное время, это может существенно снизить энергопотребление. Рекомендуется для работы с аппаратом задать время активации энергосберегающего режима в качестве настройки по умолчанию.

## Программа Energy Star (ENERGY STAR®)



Наша компания, будучи участником международной программы Energy Star, определила, что данный продукт соответствует стандартам, утвержденным этой программой.

ENERGY STAR® — добровольная программа эффективного энергопотребления, целью которой является разработка и распространение изделий с высокими показателями энергосбережения, что способствует предотвращению глобального потепления. Приобретая изделия, отвечающие критериям ENERGY STAR®, пользователи могут внести вклад в уменьшение выбросов парниковых газов при использовании изделия и сократить расходы на энергоресурсы.



## Об этом руководстве по эксплуатации

В настоящем руководстве содержатся следующие разделы.

Раздел		Содержание
1	<i>Предисловие</i>	Информация о мерах предосторожности при эксплуатации, товарных знаках и данном руководстве.
2	<i>Подготовка к использованию</i>	Информация о наименованиях деталей, соединительных кабелях, установке и настройке аппарата.
3	<i>Основные операции</i>	Общее описание эксплуатации аппарата, включая загрузку бумаги и оригиналов, вход в систему и выход из системы.
4	<i>Копирование</i>	Описание функций, которые используются при копировании.
5	<i>Устранение неисправностей</i>	Описание реагирования на указания об ошибках, например при израсходовании тонера аппаратом и таких проблемах, как замятие бумаги.
6	<i>Приложение</i>	Описывается дополнительное оборудование для данного аппарата. Информация о типах носителей и форматах бумаги. Список технических характеристик аппарата.

## Условные обозначения в данном руководстве

В зависимости от характера описания в тексте данного руководства используются следующие условные обозначения.

Условное обозначение	Описание	Пример
<b>Жирный шрифт</b>	Клавиша на панели управления или на экране компьютера.	Нажмите клавишу <b>Старт</b> .
[Обычный шрифт]	Клавиши на сенсорной панели.	Нажмите [ОК].
<i>Курсив</i>	Сообщение, отображаемое на сенсорной панели.	На дисплее отображается сообщение <i>Готов к копированию</i> .
	Используется для выделения ключевого слова, фразы или источника дополнительной информации.	Более подробная информация приведена в разделе <i>Режим ожидания и автоматическое ожидание</i> на стр. 2-17.
<b>ПРИМЕЧАНИЕ</b>	Обозначает вспомогательную информацию или операции для справки.	 <b>ПРИМЕЧАНИЕ</b>
<b>ВАЖНО!</b>	Указывает на то, что нужно и чего нельзя делать, чтобы избежать проблем.	 <b>ВАЖНО!</b>
<b>Внимание</b>	Используется для выделения сведений, позволяющих предотвратить получение травмы или повреждение аппарата.	 <b>Внимание</b>

Типы заданий, для которых можно установить ту или иную функцию, выделены значками.

Значок	Описание	Значок	Описание
	Эту функцию можно установить при копировании документа.  Экран Копирование		Эту функцию можно установить при печати с запоминающего устройства USB.  Экран Печать
	Эту функцию можно установить при отправке документа.  Экран Передача		Эту функцию можно установить при сохранении файла в запоминающее устройство USB.  Экран Сохранить файл

В данном руководстве операции с использованием клавиш сенсорной панели обведены красным.

Пример: выберите [Масштаб].

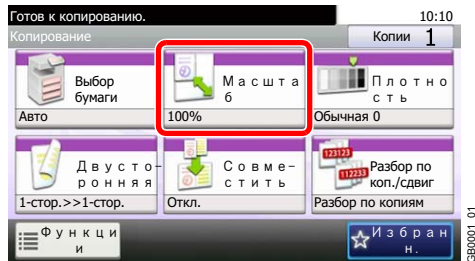

Процедуры, состоящие из последовательности операций, выполняемых на панели управления и/или сенсорной панели, пронумерованы, как показано ниже.

Пример: выберите [Функции] и затем [EcoPrint].

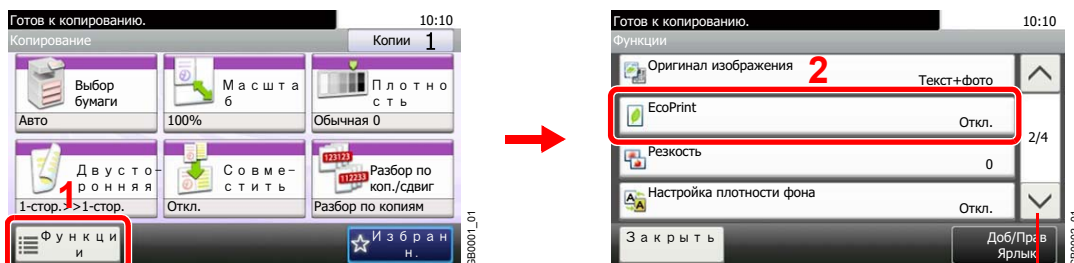

Прокручивайте вверх и вниз с помощью стрелок [∨] или [∧].

## Размеры оригиналов и бумаги

В данном разделе разъясняется система обозначений, используемая в этом руководстве при обозначении размеров оригиналов и размеров бумаги.



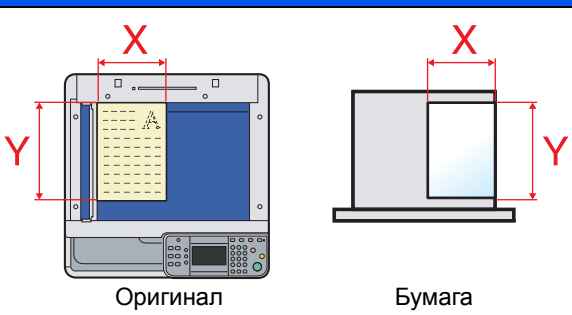
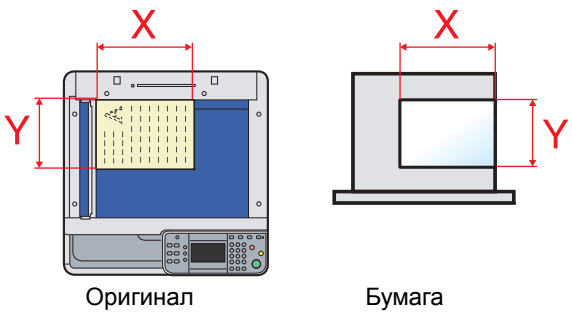

Для форматов A4, B5 и Letter, которые могут использоваться как в книжной, так и в альбомной ориентации, на горизонтальную ориентацию оригинала/бумаги указывает дополнительный символ R.

Ориентация при размещении		Указанный размер *
Вертикальная ориентация	 <p>Оригинал</p> <p>Бумага</p> <p>Для оригинала/бумаги размер Y превышает размер X.</p>	A4, B5, A5, Letter, Statement
Горизонтальная ориентация	 <p>Оригинал</p> <p>Бумага</p> <p>Для оригинала/бумаги размер Y меньше размера X.</p>	A4-R, B5-R, A5-R, Letter-R, Statement-R

\* Допустимый применяемый формат оригинала/бумаги зависит от вызываемой функции и лотка. Более подробная информация приводится на той странице, где описывается соответствующая функция или лоток.

### Значки на сенсорной панели

Для отображения ориентации оригиналов и бумаги на сенсорной панели используются следующие значки.

Ориентация при размещении	Оригиналы	Бумага
Вертикальная ориентация		
Горизонтальная ориентация		



# 2 Подготовка к использованию

В этой главе рассматриваются следующие темы.

Наименования компонентов .....	2-2
Аппарат .....	2-2
Панель управления .....	2-6
Сенсорная панель .....	2-7
Определение способа подключения и подготовка кабелей .....	2-8
Пример подключения .....	2-8
Подготовка необходимых кабелей .....	2-9
Соединительные кабели .....	2-10
Подсоединение кабеля LAN .....	2-10
Подсоединение кабеля питания .....	2-11
Включение/выключение питания .....	2-12
Включение питания .....	2-12
Выключение питания .....	2-12
Установка программного обеспечения .....	2-14
Программное обеспечение на диске DVD (Windows) .....	2-14
Функция экономии энергии .....	2-16
Режим энергосбережения и автоматического энергосбережения .....	2-16
Режим ожидания и автоматическое ожидание .....	2-17
Мастер установки машины .....	2-18
Command Center RX (параметры электронной почты) .....	2-19
Передача по электронной почте .....	2-20

## Наименования компонентов

### Аппарат

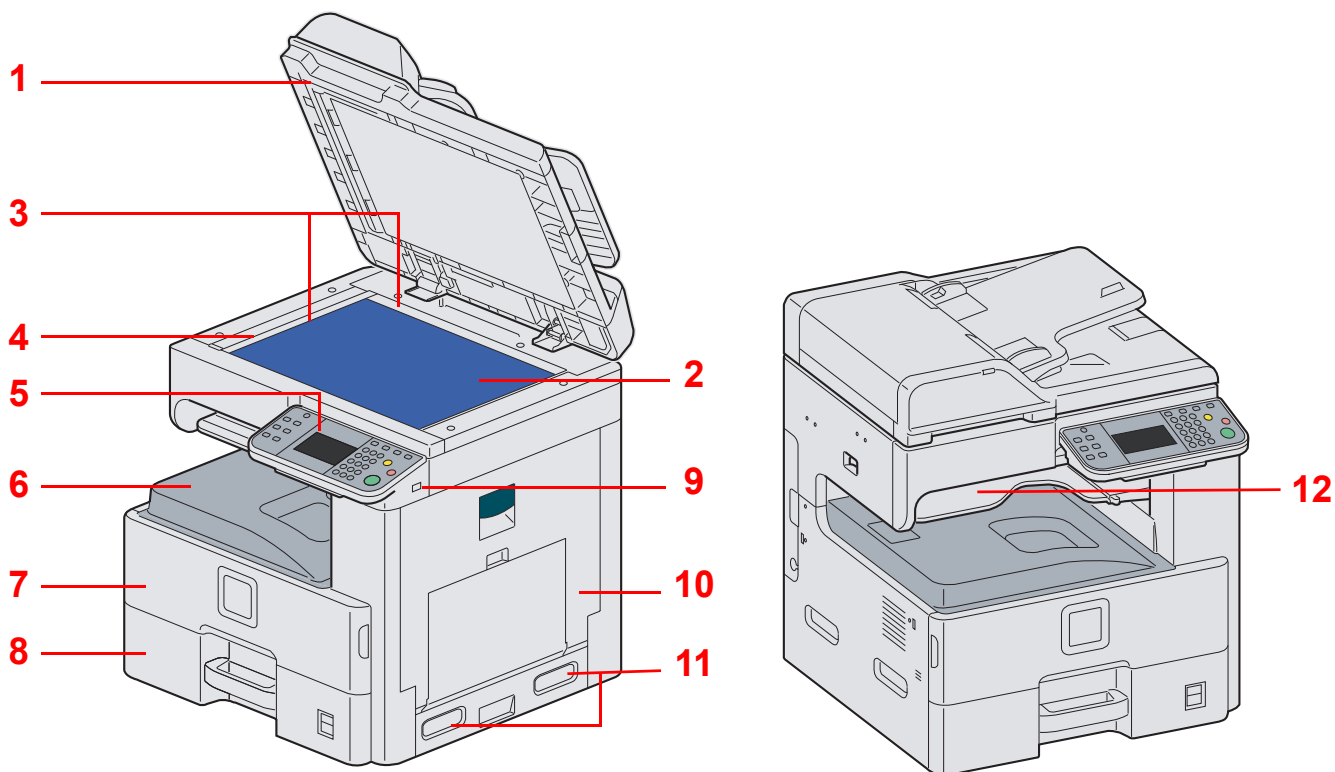

- 1 Автоподатчик оригиналов
- 2 Стекло оригинала
- 3 Метки размера оригинала
- 4 Щелевое стекло
- 5 Панель управления
- 6 Внутренний лоток
- 7 Передняя крышка
- 8 Кассета 1
- 9 Гнездо памяти USB (A1)
- 10 Правая крышка 1
- 11 Ручки
- 12 Лоток разделителя заданий

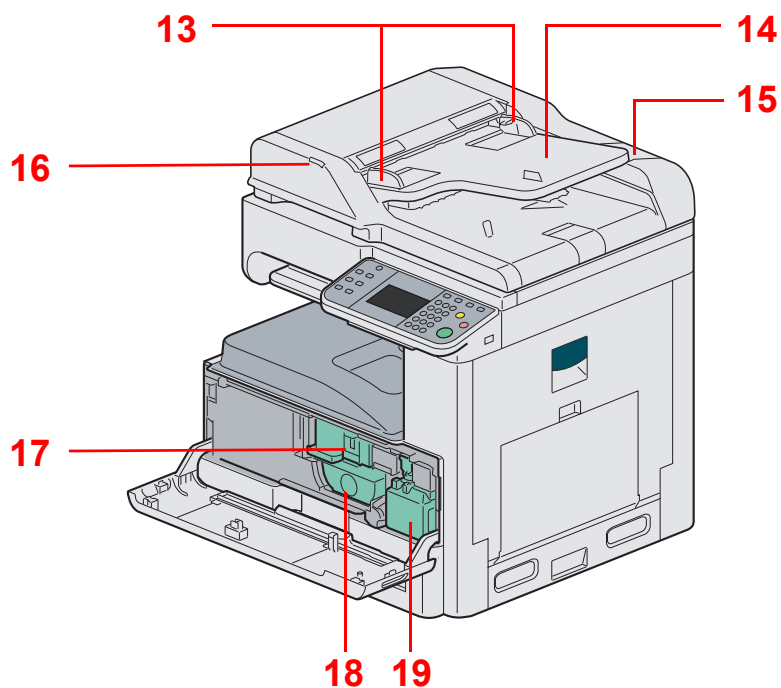

- 13 Направляющие ширины оригиналов
- 14 Лоток оригиналов
- 15 Отделение для чистящей салфетки
- 16 Индикатор загрузки оригиналов
- 17 Ограничитель контейнера с тонером
- 18 Контейнер с тонером
- 19 Бункер отработанного тонера

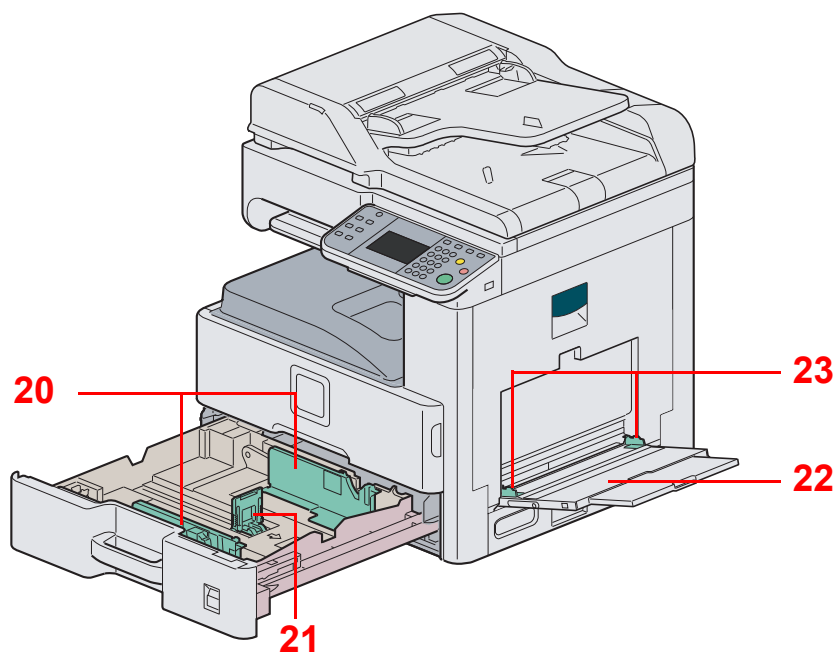

- 20 Направляющая ширины бумаги
- 21 Направляющая длины бумаги
- 22 Универсальный лоток
- 23 Направляющая ширины бумаги



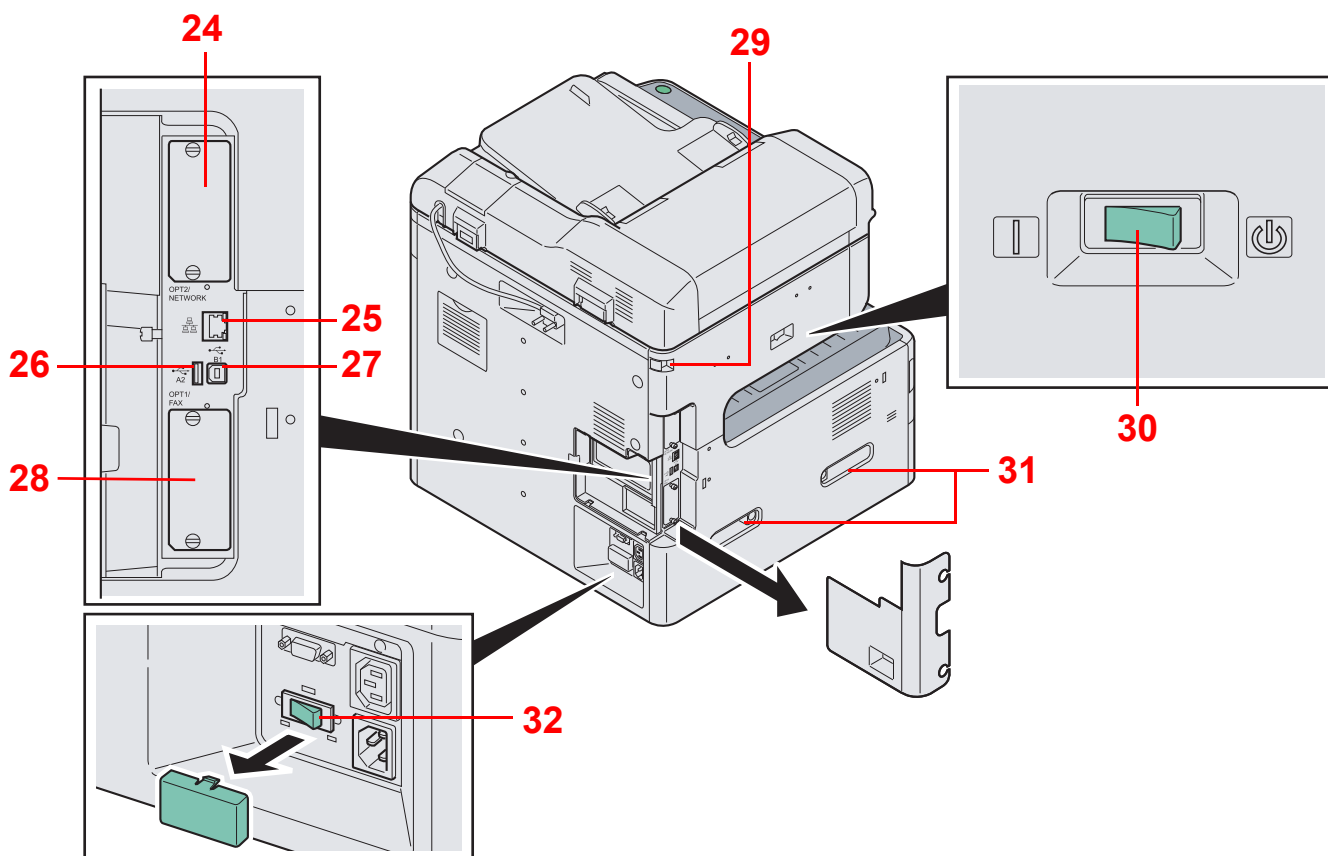

24 Гнездо дополнительного интерфейса 2

25 Разъем сетевого интерфейса

26 Разъем интерфейса USB (A2)

27 Порт USB (B1)

28 Дополнительный разъем интерфейса 1

29 Фиксатор сканера

30 Сетевой выключатель

31 Ручки

32 Переключатель нагревателя кассеты

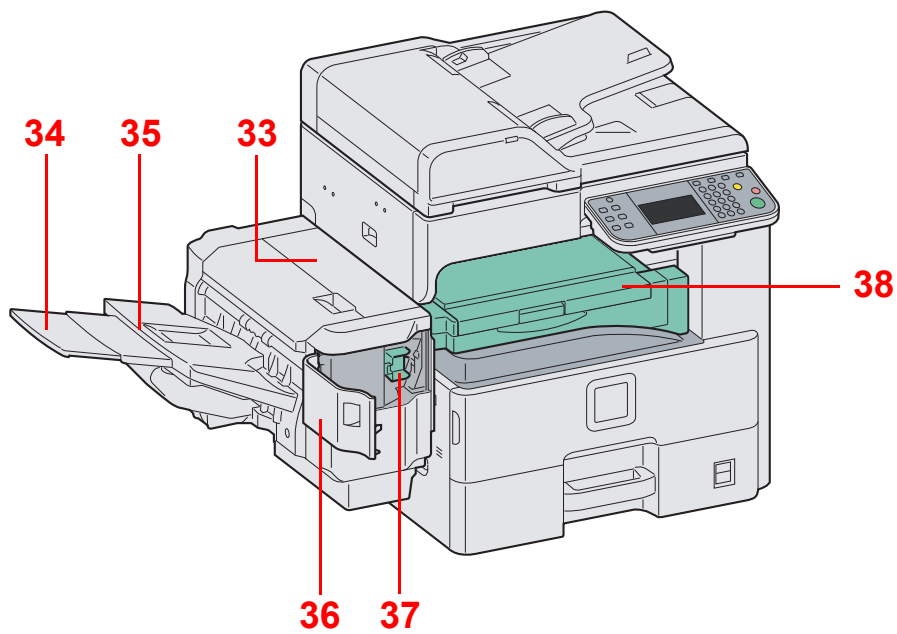

- 33** Верхняя крышка
- 34** Удлинитель лотка
- 35** Лоток финишера документов
- 36** Крышка сшивателя
- 37** Держатель контейнера скрепок
- 38** Крышка переходного блока

## Панель управления

 Системное меню / Счетчик		Выводит на экран системное меню/ меню счетчика.	
 Сост. / Отм. задач	Экран "Статус/отмена задания".	 Копировать	Отображение экрана "Копирование".
 Избранное / Приложение	Отображение экрана "Избранное/ Приложение".	 Отправить	Показывает экран передачи.
 Ящик документов	Отображение экрана "Ящик документов".	 ФАКС	Отображение экрана "ФАКС".

 Прерывание	Отображение экрана "Прерывание копирования".
 Выход	Завершение операции (с выходом) на экране администрирования.
 Энергосбережение	Перевод аппарата в режим энергосбережения.
 Питание	Перевод аппарата в режим ожидания. Выход из режима ожидания, если аппарат находится в нем.
	Светится при включенном питании аппарата.



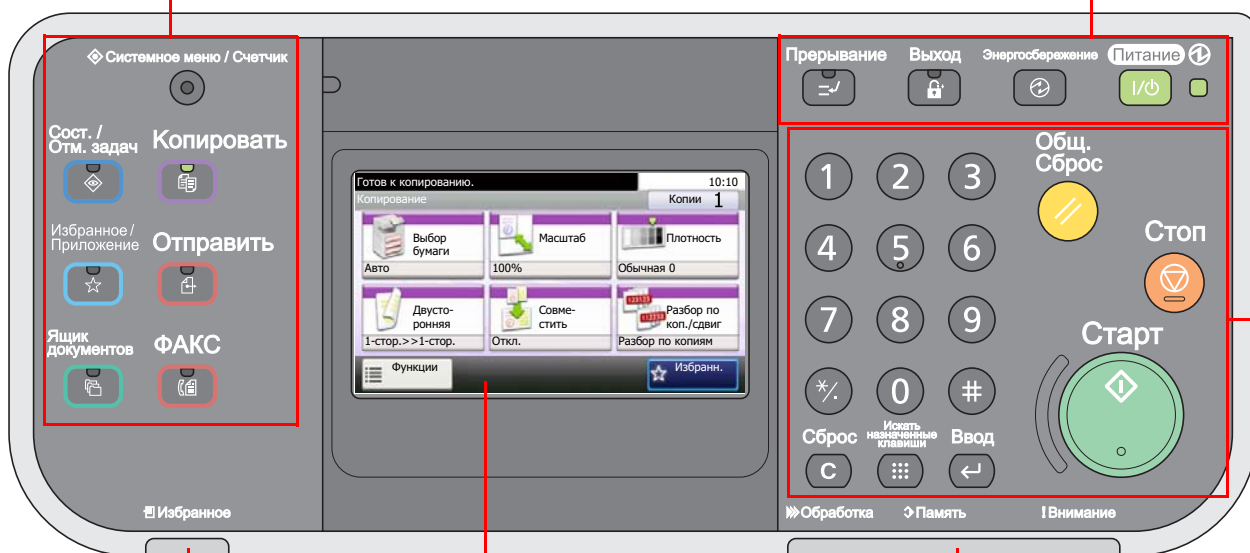





Светится, когда в лотке разделителя заданий находится бумага.

Сенсорная панель. Отображает кнопки для настройки параметров аппарата.

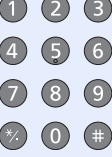
**Обработка:** мигает во время печати или передачи.

**Память:** мигает, когда аппарат обращается к факсимильной памяти или запоминающему устройству USB (пункт общего назначения).

**Внимание:** светится или мигает при возникновении ошибки и остановке задания.

 Цифровая клавиатура. Служит для ввода цифр и символов.	 Сброс	Удаление введенных чисел и символов.	 Общ. Сброс	Восстановление значений параметров по умолчанию.
	 Искать назначенные клавиши	Указывает зарегистрированную информацию, например номера адресов и идентификаторы пользователя по номеру.	 Стоп	Отмена или приостановка выполняемого задания печати.
	 Ввод	Завершение ввода с цифровой клавиатуры, а также закрытие экрана во время настройки функций. Функции в соответствии с отображаемым на экране [OK].	 Старт	Запуск операции копирования и сканирования, а также выполнение настройки.

## Сенсорная панель

Отображение статуса оборудования и необходимых сообщений для оператора.

Отображение доступных функций.

Настройка дополнительных параметров функции.

Отображение статуса оборудования и необходимых сообщений для оператора.

Отображение доступных функций и параметров.

Возвращение к предыдущему экрану.

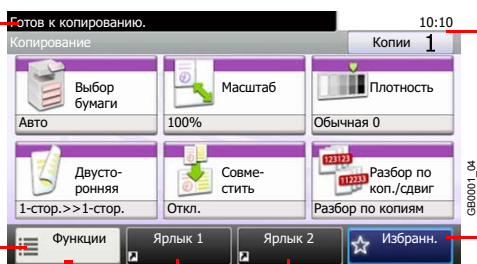

Отображение времени и числа копий.

Отображение "Избранного".

Отображение ярлыков.

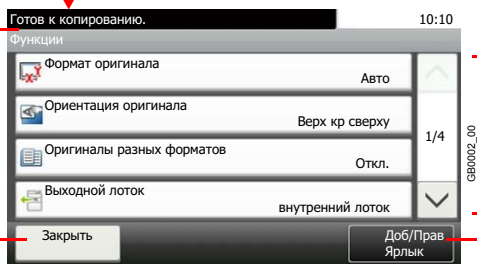

Прокрутка вверх и вниз, когда список значений нельзя отобразить полностью на одном экране.

Регистрация функций как ярлыков.

# Определение способа подключения и подготовка кабелей

Для подключения оборудования к компьютеру или к сети проверьте способ подключения и подготовьте соответствующие кабели для вашей среды.

## Пример подключения

Определите метод подключения аппарата к компьютеру или сети, для справки см. рисунок ниже.

### Подключение сканера к компьютерной сети с помощью сетевого кабеля (1000BASE-T, 100BASE-TX или 10BASE-T)

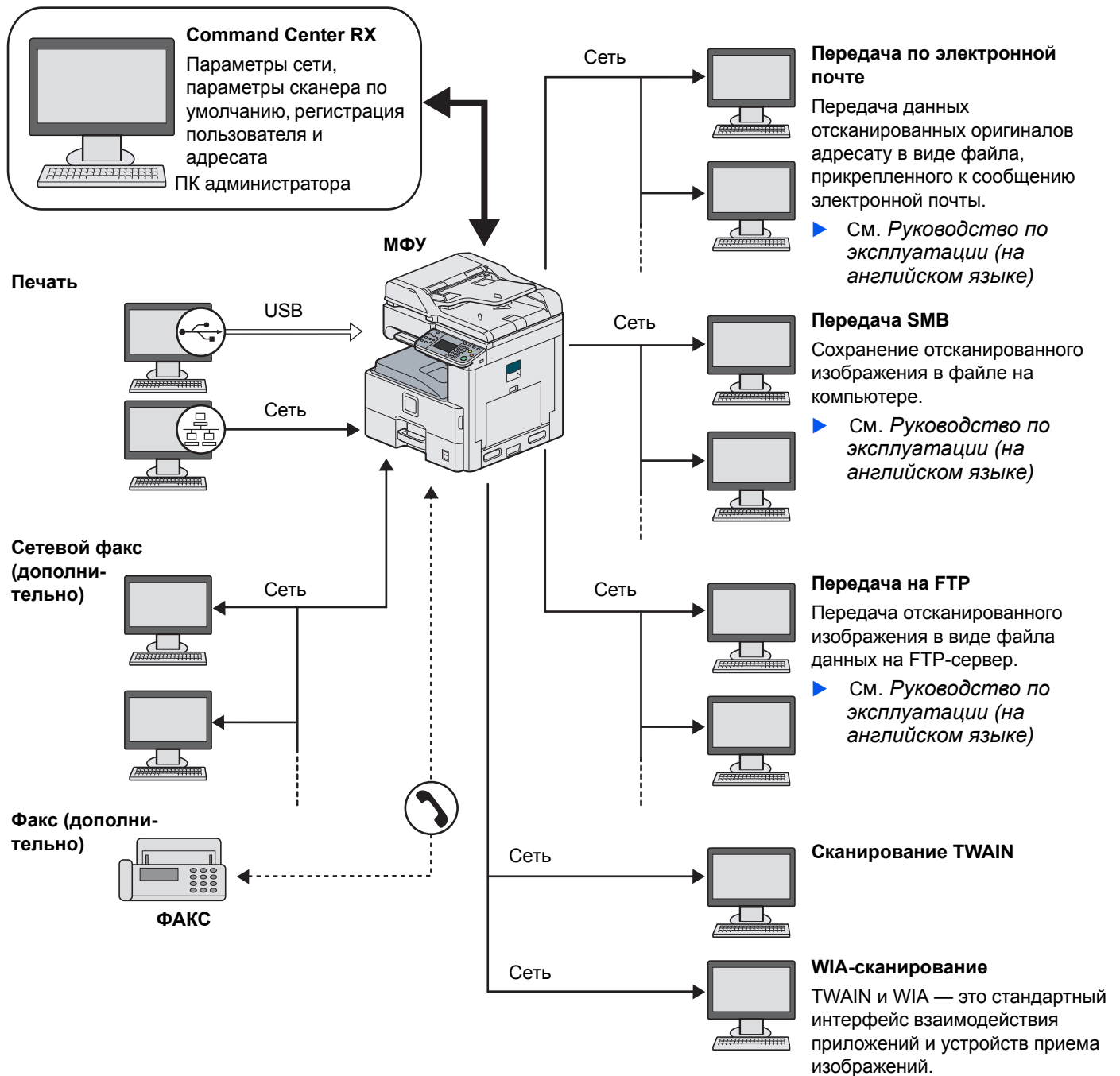

## Подготовка необходимых кабелей

Подготовьте необходимые кабели в соответствии с используемым интерфейсом.

Среда подключения	Функция	Необходимый кабель
Подключение кабеля LAN к аппарату.	Принтер/сканер/сканер (TWAIN/WIA)	LAN (10BASE-T, 100BASE-TX или 1000BASE-T экранированный)
Подключение кабеля USB к аппарату.	Принтер	Кабель, совместимый с интерфейсом USB 2.0 (высокоскоростной, совместимый с интерфейсом USB, макс. длина 5,0 м, экранированный)

## Соединительные кабели

### Подсоединение кабеля LAN

Оборудование можно подсоединять с помощью сетевого кабеля и использовать в качестве сетевого принтера или сетевого сканера.

#### 1 Выключите питание.

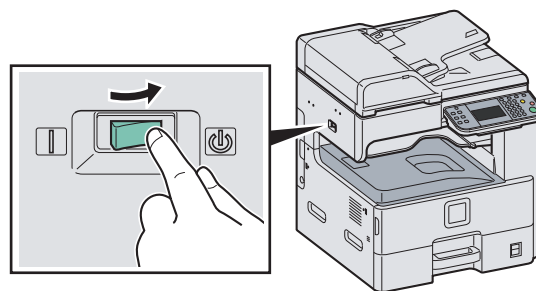
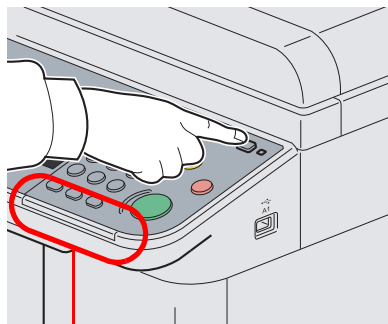

Убедитесь в том, что индикаторы не светятся.

#### 2 Подсоедините аппарат.

- 1 Подсоедините сетевой кабель к разъему сетевого интерфейса на левой панели корпуса.

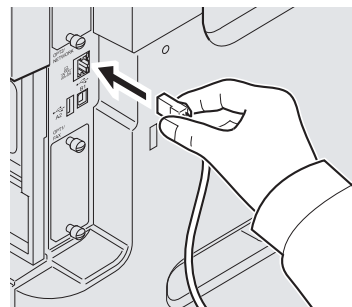
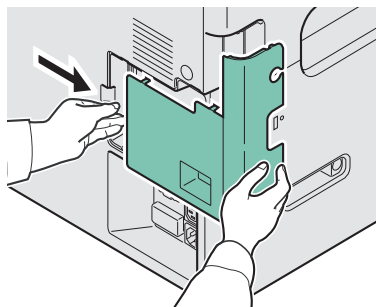

- 2 Подсоедините другой конец кабеля к концентратору.

#### 3 Настройте аппарат.

Настройте сетевые параметры.



Подробнее см. *Мастер установки машины на стр. 2-18.*

## Подсоединение кабеля питания

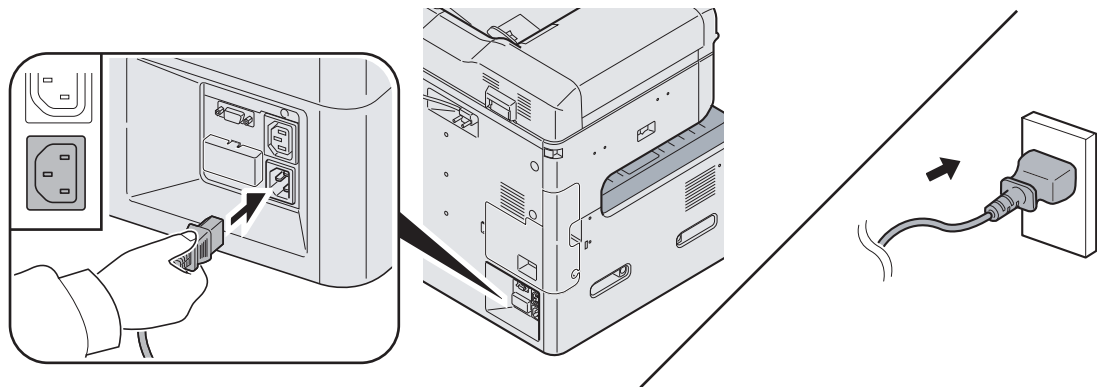

Подсоедините один конец прилагаемого кабеля питания к аппарату, а другой — к розетке.



**ВАЖНО!**

Используйте только кабель питания, поставляемый с аппаратом.



## Включение/выключение питания

### Включение питания

**Если индикатор питания светится... (выход из режима ожидания)**

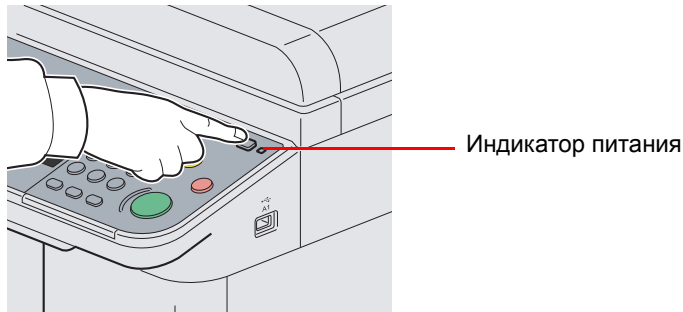

Нажмите клавишу **Питание**.

**Если индикатор питания не светится...**

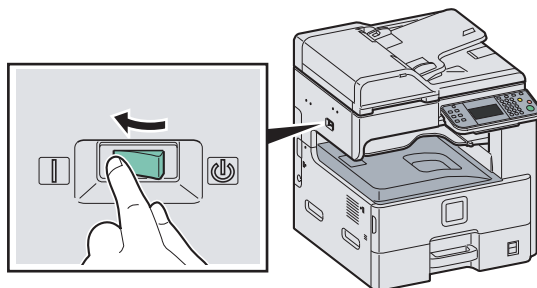

Включите сетевой выключатель.

**✓ ВАЖНО!**

Выключив аппарат с помощью выключателя питания от сети, не включайте его сразу же после этого. Подождите не менее 5 секунд и только потом включайте.

### Выключение питания

**Выключение главного выключения питания (режим ожидания)**

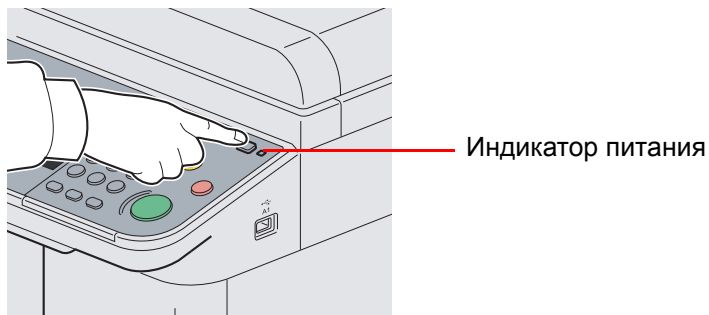

Нажмите клавишу **Питание**. Клавиша **Питание** перестанет светиться, и засветится индикатор питания.

## Выключение питания аппарата

Обратите внимание, что когда сетевой выключатель выключен, аппарат не сможет автоматически получать данные печати от компьютеров или факсов.

### 1 Нажмите клавишу "Питание".

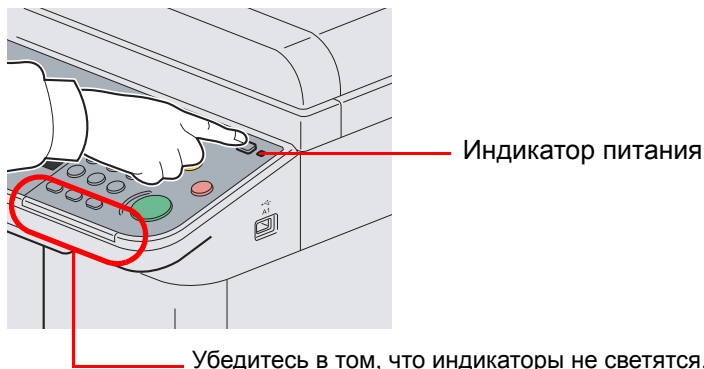

Убедитесь, что клавиша **Питание** не светится, а индикатор питания включился.

### 2 Выключите сетевой выключатель.

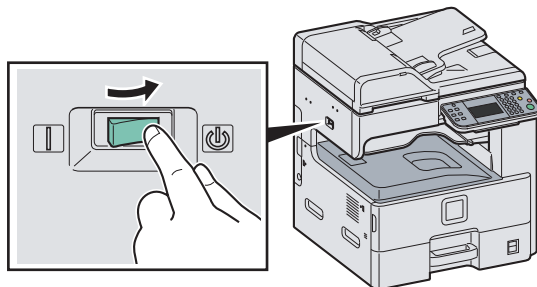

#### ПРИМЕЧАНИЕ

Когда светится индикатор **Обработка** или **Память**, аппарат работает. Выключение сетевого выключателя во время работы аппарата может вызвать неисправность.

**Если аппарат не будет использоваться в течение длительного времени**



#### ВНИМАНИЕ

Если данный аппарат не будет использоваться длительное время (например, в течение ночи), выключите его с помощью сетевого выключателя питания. Если аппарат не будет использоваться значительно больший период времени (например, во время отпуска), вытяните вилку шнура питания из розетки в качестве меры предосторожности. Если установлен дополнительный комплект факса, имейте в виду, что выключение аппарата с помощью сетевого выключателя питания сделает невозможным прием и передачу факсов.



#### ВАЖНО!

Извлеките бумагу из кассет и уложите в упаковку для хранения, чтобы защитить ее от влаги.

## Установка программного обеспечения

Для использования функций принтера аппарата или передачи в режиме TWAIN/WIA либо сетевого факса с компьютера установите соответствующее программное обеспечение с прилагаемого диска DVD (Product Library).

### Программное обеспечение на диске DVD (Windows)

В качестве способа установки можно выбрать режим быстрой или выборочной установки. В зависимости от выбранного способа установки программное обеспечение, которое может быть установлено, и способ выбора порта принтера будут отличаться.

Программное обеспечение	Функция	Описание	Способ установки	
			Быстрая установка	Выборочная установка
KX driver	Печать	Данный драйвер позволяет печатать на аппарате файлы с компьютера. Один драйвер поддерживает несколько языков описания страниц (PCL XL, KPD и др.). Данный драйвер принтера позволяет использовать функциональные возможности аппарата с максимальной эффективностью. Рекомендуется использовать этот драйвер для печати файлов PDF.	●	●*
KX (XPS) printer driver		Данный драйвер принтера поддерживает формат XPS (XML Paper Specification), разработанный корпорацией Microsoft.	—	○
Мини-драйвер принтера (PCL/KPDL)		Microsoft MiniDriver с поддержкой PCL и KPDL. Имеются некоторые ограничения на функциональные возможности аппарата и дополнительные функции, которые могут использоваться с данным драйвером.	—	○
Драйвер TWAIN	Сканирование	Данный драйвер дает возможность выполнять на аппарате сканирование с использованием приложения, совместимого с TWAIN. В аппарате имеются два типа драйверов TWAIN: один для сканирования документа, помещенного в аппарат, другой — для считывания данных документа, хранящегося в ящике пользователя.	●	●*
Драйвер WIA		WIA (Windows Imaging Acquisition) — функция Windows, дающая возможность двустороннего обмена данными между устройством для работы с изображениями, например сканером, и программным приложением для обработки изображений. Изображение может быть получено с помощью приложения, совместимого с WIA, что удобно, если на компьютере не установлено приложение, совместимое с TWAIN.	—	○
Network FAX driver	ФАКС	Позволяет передавать документы, созданные в программном приложении на компьютере, по факсу с помощью аппарата.	—	○

Программное обеспечение	Функция	Описание	Способ установки	
			Быстрая установка	Выборочная установка
File Management Utility	Утилита	Позволяет передавать и сохранять отсканированные документы в заданную сетевую папку.	—	○
KYOCERA Net Direct Print		Позволяет печатать файл PDF без запуска программы Adobe Acrobat/Reader.	—	○
KYOCERA Net Viewer		Утилита, позволяющая осуществлять мониторинг аппарата в сети.	—	○
Шрифт	—	Экранные шрифты, позволяющие использовать встроенные шрифты аппарата в программном приложении.	●	●*

- Стандартная установка.
- Позволяет выбирать компоненты, которые следует установить.
- \* Выбирается по умолчанию.



#### ПРИМЕЧАНИЕ

Установку в Windows должен выполнять пользователь, вошедший с полномочиями администратора.

Когда аппарат находится в режиме ожидания, автоматическое конфигурирование не поддерживается. Перед продолжением установки необходимо выйти из режима энергосбережения или режима ожидания. См. *Режим энергосбережения и автоматического энергосбережения на стр. 2-16* и *Режим ожидания и автоматическое ожидание на стр. 2-17*.

Для использования функции факса необходим дополнительный факсимильный комплект.

Драйвер WIA невозможно установить в Windows XP.

## Функция экономии энергии

### Режим энергосбережения и автоматического энергосбережения



#### Режим энергосбережения

Чтобы включить режим энергосбережения, нажмите клавишу **Энергосбережение**. Сенсорная панель и все индикаторы на рабочей панели, кроме индикаторов **Энергосбережение**, **Питание**, индикатор питания, погаснут для экономии энергии. Такое состояние называется режимом энергосбережения.

Если в режиме энергосбережения на аппарат поступают данные печати, он автоматически "пробуждается" и начинает печатать. Тоже самое происходит, если на находящийся в режиме энергосбережения аппарат поступают факсимильные данные (при использовании отдельно поставляемого факса).

Для возобновления копирования выполните одно из следующих действий. В течение 10 секунд выполняется переход в основной режим.

- Нажмите любую клавишу на панели управления.
- Откройте автоподатчик оригиналов.
- Загрузите оригиналы в автоподатчик оригиналов.

Имейте в виду, что условия окружающей среды, такие как вентиляция, могут вызвать замедленную реакцию аппарата.

#### Автоматический режим энергосбережения

При данном режиме аппарат автоматически переходит в режим энергосбережения, если не используется в течение заданного периода времени. По умолчанию установлено время 1 минута.



Для получения более подробной информации о настройке параметров см. *Руководство по эксплуатации (на английском языке)*.



#### ПРИМЕЧАНИЕ

Если установлено одинаковое время таймера энергосбережения и таймера режима ожидания, режим ожидания имеет более высокий приоритет, чем режим энергосбережения.

## Режим ожидания и автоматическое ожидание

### Режим ожидания

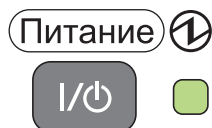

Для перехода в режим ожидания нажмите клавишу **Питание**. Сенсорная панель и все индикаторы на рабочей панели, за исключением индикатора сетевого выключателя, погаснут, обеспечивая максимальное сбережение энергии. Такое состояние называется режимом ожидания.

Если данные печати поступают во время режима ожидания, сенсорная панель включается и начинается печать.

Если установлен дополнительный факс, печать принятых данных выполняется без подсветки панели управления.

Для выхода из режима ожидания нажмите клавишу **Питание**. В течение 20 секунд аппарат будет готов к использованию.

Имейте в виду, что условия окружающей среды, такие как вентиляция, могут вызвать замедленную реакцию аппарата.

### Автоматическое ожидание

При задействовании данной функции аппарат автоматически переходит в режим ожидания, если не используется в течение установленного интервала времени. По умолчанию установлено время 1 минута



Для получения более подробной информации о настройке параметров см. *Руководство по эксплуатации (на английском языке)*.



#### ПРИМЕЧАНИЕ

Если установлено одинаковое время таймера энергосбережения и таймера режима ожидания, режим ожидания имеет более высокий приоритет, чем режим энергосбережения.

### Экономия энергии

В этом режиме энергопотребление уменьшается даже больше, чем в обычном режиме ожидания. Он позволяет устанавливать режим ожидания отдельно для каждой функции. Печать с компьютера, подключенного с помощью кабеля USB, недоступна, когда аппарат находится в режиме ожидания.

Для использования аппарата нажмите клавишу **Питание**. Время, необходимое для выхода аппарата из режима экономии энергии и восстановления нормальной работы, может быть больше, чем при выходе из режима ожидания.



#### ПРИМЕЧАНИЕ

Если установлена дополнительная плата Gigabit Ethernet, режим экономии энергии задать невозможно.



Для получения более подробной информации о параметрах режима экономии энергии см. *Руководство по эксплуатации (на английском языке)*.

## Мастер установки машины

Мастер установки машины запускается, когда оборудование включается впервые после установки.

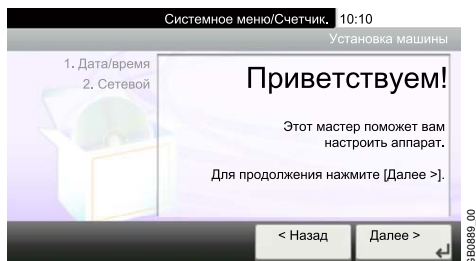

Для настройки нижеприведенных параметров выполните инструкции, отображаемые на экране.

Параметры даты/ времени	Часовой пояс
	Летнее время
	Дата
	Время
Параметры сети	Получить IP-адрес
	IP-адрес
	Маска подсети
	Шлюз по умолчанию



Более подробные сведения о параметрах можно получить из справочной информации, отображаемой на сенсорной панели. Для внесения изменений в первоначальные настройки см. *Руководство по эксплуатации (на английском языке)*.

# Command Center RX (параметры электронной почты)

Command Center RX – управляющий инструмент для проверки рабочего состояния аппарата и изменения настроек безопасности, сетевой печати, передачи электронных сообщений и дополнительных сетевых настроек. В данном разделе рассмотрен доступ к Command Center RX, а также настройка параметров электронной почты. Подробнее о Command Center RX см. *Command Center RX User Guide*.



## ПРИМЕЧАНИЕ

В данном перечне отсутствует информация о настройках факса. Для получения более подробной информации об использовании факса см. *Fax System (U) Operation Guide*.

Для использования функции факса необходим дополнительный факсимильный комплект.

Чтобы внести изменения в параметры Command Center RX, необходимо войти в систему с полномочиями администратора аппарата.

Установлены заводские параметры по умолчанию, как указано ниже.

Имя пользователя при входе: Admin

Пароль при входе: Admin

**\* Прописные и строчные буквы различаются (с учетом регистра).**

Ниже дано описание процедуры доступа к окну Command Center RX.

## 1 Откройте экран.

- 1 Запустите веб-обозреватель.
- 2 В поле "Адрес" или "Местоположение" введите IP-адрес аппарата.  
Например, <http://192.168.48.21/>

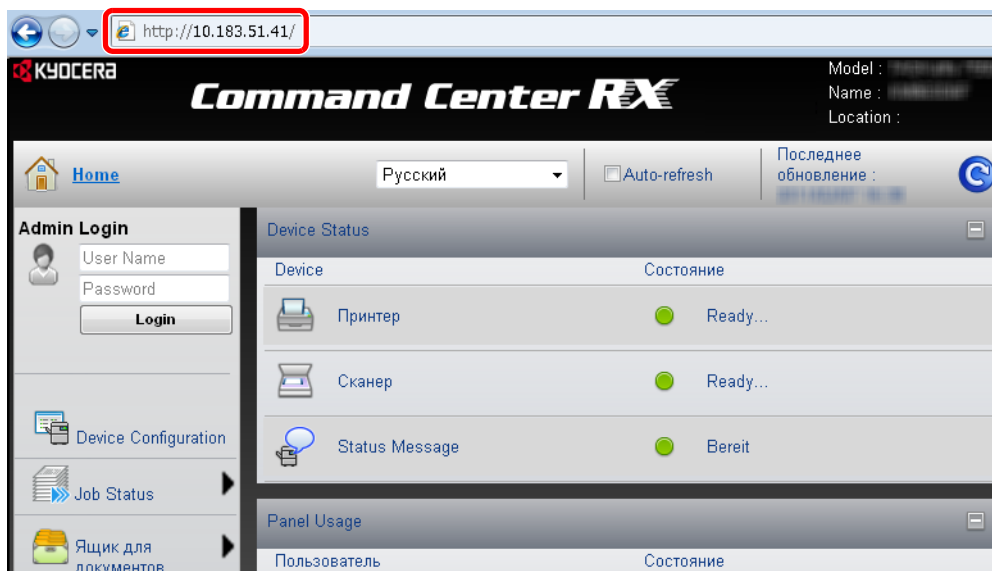

На веб-странице отображается основная информация об аппарате и Command Center RX, а также их текущее состояние.

## 2 Настройте функцию.

Выберите категорию из навигационной панели в левой части экрана. Значения в каждой категории устанавливаются отдельно.

Если на работу с Command Center RX установлены ограничения, введите пароль для доступа к страницам, отличным от начальной.



## Передача по электронной почте

Определение параметров SMTP, позволяющих отправлять изображения, загруженные в аппарат, в виде файлов, вложенных в электронные письма.

Для использования этой функции необходимо подсоединить аппарат к почтовому серверу по протоколу SMTP. Перед передачей изображений, загруженных в аппарат, в виде вложений в электронные письма необходимо проверить следующее.

- Сетевая среда, используемая для подключения данного аппарата к почтовому серверу: рекомендуется постоянное подключение по LAN.
- Настройки SMTP: Зарегистрируйте IP-адрес или имя хоста сервера SMTP, используя Command Center RX.
- Если на размер электронных писем наложено ограничение, очень большие электронные сообщения отправить невозможно.

Ниже описана процедура задания параметров SMTP.

### 1 Откройте экран.

Нажмите Параметры -> Дополнительно -> SMTP -> Общие.

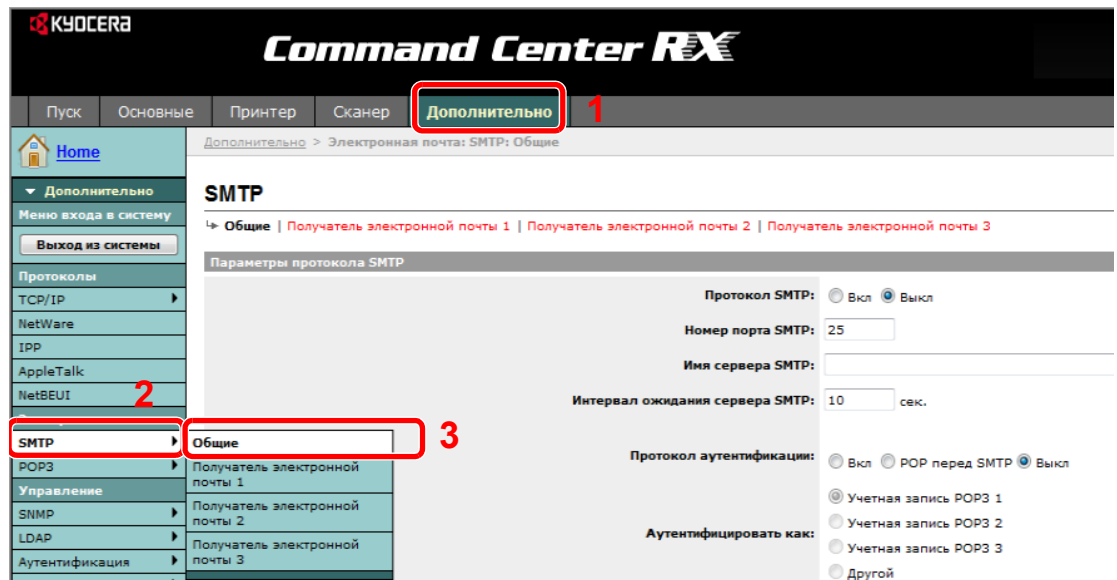

### 2 Настройте функцию.

Введите соответствующие значения во все поля.

Параметр	Описание
Протокол SMTP	Включает или выключает протокол SMTP. Для пользования электронной почтой необходимо включить этот протокол.
Номер порта SMTP	Задайте номер порта SMTP или используйте значение порта SMTP по умолчанию – 25.
Имя сервера SMTP	Введите IP-адрес или имя сервера SMTP. Длина имени и IP-адреса сервера SMTP ограничена 64 символами. При использовании имени необходимо, чтобы был также определен адрес сервера DNS. Адрес сервера DNS может быть введен на вкладке "Общие настройки TCP/IP".
Интервал ожидания сервера SMTP	Введите время ожидания (в секундах).
Протокол аутентификации	Включает или выключает протокол аутентификации SMTP или устанавливает в качестве протокола POP-before-SMTP. Аутентификация SMTP поддерживает Microsoft Exchange 2000.

Параметр	Описание
Аутентифицировать как	Аутентификация может быть задана одной из трех учетных записей POP3 или иной учетной записью по выбору.
Имя пользователя при входе	Если для аутентификации установлено "Другой", введенное имя регистрации пользователя будет использоваться как аутентификация SMTP. Максимальная длина имени пользователя для входа в систему — 64 символа.
Пароль при входе	Если для аутентификации установлено "Другой", для аутентификации будет использоваться введенный пароль пользователя. Максимальная длина пароля для входа в систему — 64 символа.
Безопасность SMTP	Включает или выключает безопасность SMTP. Если этот протокол активирован, необходимо выбрать либо SSL/TLS, либо STARTTLS. Чтобы обеспечить безопасность SMTP, может понадобиться изменить порт SMTP в соответствии с настройками сервера. Как правило, хорошо известными портами SMTP являются 465 для SSL/TLS и 25 или 587 для STARTTLS.
Интервал ожидания POP перед SMTP	Введите время ожидания (в секундах), если в качестве протокола аутентификации был выбран параметр POP-before-SMTP.
Проверка	Проверка для подтверждения правильности параметров данной страницы. При нажатии кнопки <b>Проверка</b> аппарат совершает попытку соединения с сервером SMTP.
Ограничение размера электронного письма	Введите максимальный размер (в килобайтах) исходящего электронного письма. Если значение равно "0", максимальный размер не задан.
Адрес отправителя	Введите электронный почтовый адрес сотрудника, ответственного за аппарат (администратора этого аппарата), чтобы ответ или отчет о несостоявшейся доставке поступил этому сотруднику, а не машине. Адрес отправителя должен соответствовать аутентификации SMTP. Максимальная длина адреса отправителя — 128 символов.
Подпись	Введите подпись. Подпись — это текст в свободной форме, который будет присоединяться к концу текста электронного письма. Подпись часто используется для дальнейшей идентификации аппарата. Максимальная длина подписи — 512 символов.
Ограничение на домены	Введите разрешенные и запрещенные доменные имена. Максимальная длина доменного имени — 32 символа. Также могут быть заданы адреса электронной почты.

### 3 Нажмите [Отправить].



# 3 Основные операции

В этой главе рассматриваются следующие темы.

Загрузка бумаги .....	3-2
Перед загрузкой бумаги .....	3-2
Загрузка бумаги в кассеты .....	3-3
Загрузка бумаги в универсальный лоток .....	3-6
Загрузка оригиналов .....	3-9
Размещение оригиналов на стекле оригинала .....	3-9
Загрузка оригиналов в автоподатчик оригиналов .....	3-10
Проверка серийного номера оборудования .....	3-13
Проверка показаний счетчика .....	3-14
Вход в систему/выход из системы .....	3-15
Избранное .....	3-17
Регистрация избранного .....	3-17
Редактирование и удаление избранного .....	3-21
Использование избранного .....	3-23
Приложение .....	3-25
Ярлыки .....	3-26
Регистрация ярлыков .....	3-26
Редактирование и удаление ярлыков .....	3-28
Использование ярлыков .....	3-29
Мастер быстрой установки .....	3-30
Экран справки .....	3-32
Отмена заданий .....	3-33
Использование различных функций .....	3-34
Формат оригинала .....	3-36
Ориентация оригинала .....	3-38
Оригиналы разных форматов .....	3-40
2-сторонний/книжный оригинал .....	3-42
Непрерывное сканирование .....	3-45
Выбор бумаги .....	3-47
Выходной лоток .....	3-49
Разбор по копиям/сдвиг .....	3-50
Поля .....	3-52
Сшивание .....	3-55
Плотность .....	3-57
Разрешение сканирования .....	3-58
Оригинал изображения .....	3-59
Резкость .....	3-61
Настройка плотности фона .....	3-62
Предотвращение проступания .....	3-63
Масштаб .....	3-64
Формат файла .....	3-65
Выбор цвета .....	3-67
Уведомление о завершении задания .....	3-68
Ввод имени файла .....	3-70
Замещение приоритета .....	3-71

## Загрузка бумаги

В стандартной комплектации бумага загружается в кассету и универсальный лоток. Дополнительно может быть установлен податчик бумаги (см. *Руководство по эксплуатации (на английском языке)*).

### Перед загрузкой бумаги

Вскрыв новую пачку, пролистайте бумагу (см. описание ниже), чтобы отделить листы друг от друга перед загрузкой.

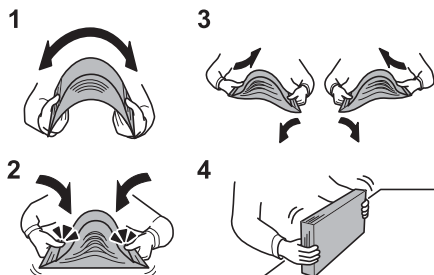

- 1 Изогните всю стопку бумаги, чтобы листы в пачке разошлись в середине.
- 2 Взявшись за края стопки, сдвигайте всю стопку к середине, чтобы исключить слипание листов в стопке.
- 3 С целью разделения листов воздушной струей во избежание их слипания попеременно поднимайте левую и правую руку.
- 4 И, наконец, выровняйте края стопки на ровном, плоском столе.

Если бумага скручена или согнута, перед загрузкой ее следует распрямить. Скрученная или сложенная бумага может быть замята.



#### **ВАЖНО!**

Если вы собираетесь копировать на использованную (для копирования) бумагу, убедитесь, что листы не скреплены скобами или скрепками. Это может привести к повреждению аппарата или стать причиной низкого качества изображения.



#### **ПРИМЕЧАНИЕ**

Если распечатки скручены или прошиты не ровно, попробуйте перевернуть стопку бумаги, загруженную в кассету.

При использовании специальной бумаги, например бланков, перфорированной бумаги или бумаги с предварительно нанесенной печатью (с логотипом или названием организации) обратитесь к *Руководству по эксплуатации (на английском языке)*.

Следите за тем, чтобы вскрытая пачка бумаги не подвергалась воздействию высоких температур и влажности — это может привести к неполадкам. После загрузки бумаги в универсальный лоток или кассеты герметично закрывайте оставшуюся в пачке бумагу в фирменной упаковке.

Если аппарат не будет использоваться в течение длительного времени, для защиты бумаги от воздействия влаги извлеките ее из кассет и герметично закройте в фирменной упаковке.

## Загрузка бумаги в кассеты

Каждая стандартная кассета может содержать обычную, переработанную из отходов или цветную бумагу. Стандартная кассета содержит до 500 листов обычной бумаги (80 г/м<sup>2</sup>).

Поддерживаются следующие форматы бумаги: Ledger, Letter-R, Letter, Legal, Statement-R, Oficio II, A3, B4, A4, A4-R, A5-R, B5, B5-R, Folio, 216 × 340 мм, 8K, 16K-R и 16K.

### ПРИМЕЧАНИЕ

Не следует использовать бумагу для струйных принтеров или бумагу, имеющую специальное покрытие. (Такая бумага может вызвать замятие или другие неисправности.)

При использовании типов носителей, отличных от обыкновенной бумаги (таких как переработанная или цветная бумага), всегда задавайте установку типа носителя. (См. *Руководство по эксплуатации (на английском языке)*) Кассеты могут содержать бумагу с плотностью до 163 г/м<sup>2</sup>. При использовании бумаги с плотностью от 106 до 163 г/м<sup>2</sup> установите тип носителя *Плотная*.

Не загружайте в кассеты плотную бумагу с плотностью, большей 163 г/м<sup>2</sup>. Используйте универсальный лоток для бумаги с плотностью, большей 163 г/м<sup>2</sup>.

Если аппарат не будет использоваться в течение длительного времени, для защиты бумаги от воздействия влаги извлеките ее из кассет и герметично закройте в фирменной упаковке.

### 1 Отрегулируйте размер кассеты.

1

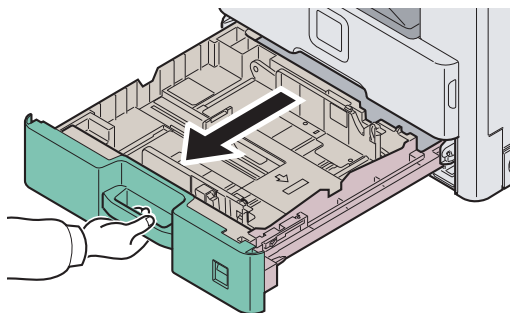

2

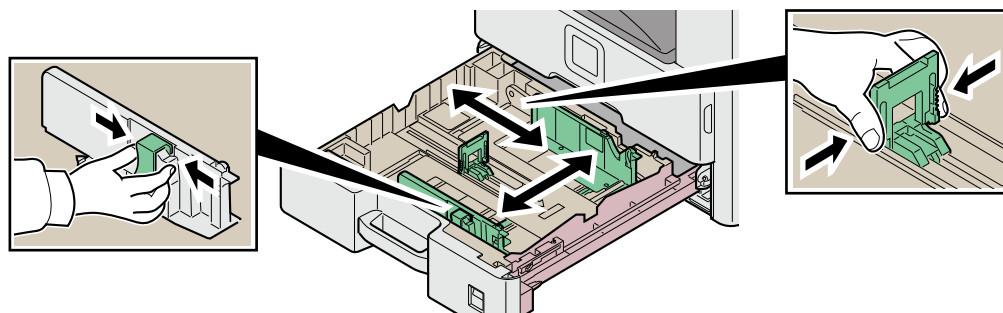

Отрегулируйте размер кассеты в соответствии с форматом загружаемой бумаги. Форматы бумаги нанесены на кассете.



**ПРИМЕЧАНИЕ**

Если используется бумага формата 11×17" (ledger), опустите направляющую длины бумаги.

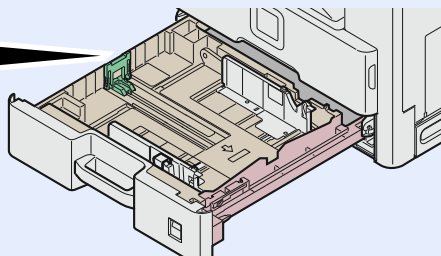
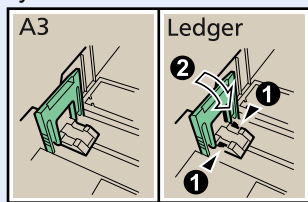

**2 Загрузите бумагу.**

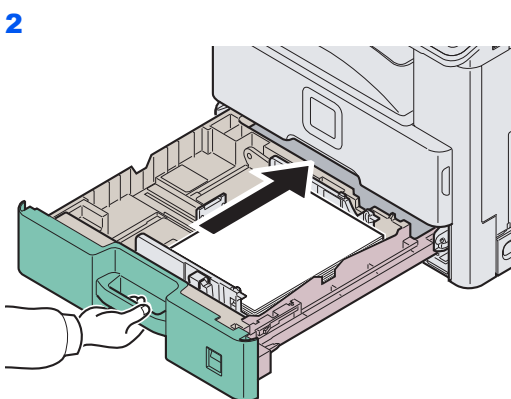
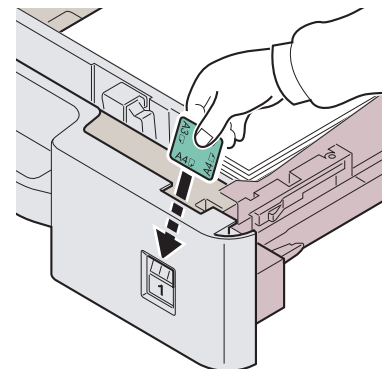
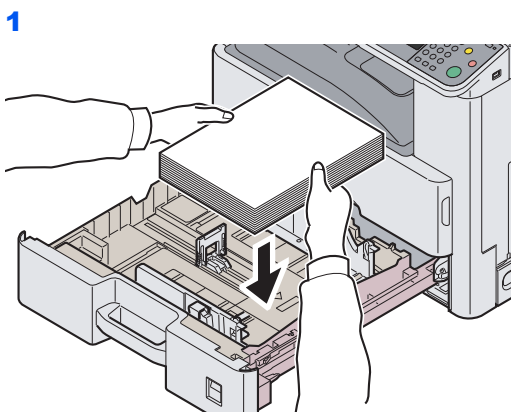

✓ **ВАЖНО!**

**Загрузите бумагу стороной для печати вверх.**

**Перед загрузкой бумаги проверьте, чтобы она не была скручена или согнута. Скрученная или сложенная бумага может вызвать замятие.**

**Убедитесь, что загружаемая бумага не выходит за пределы указателя уровня (см. рисунок).**

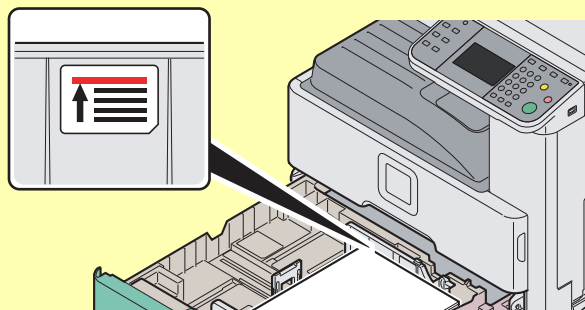

**Загружайте бумагу стороной, соответствующей запечатанной стороне упаковки, вверх.**

**Направляющие длины и ширины бумаги должны быть отрегулированы в соответствии с ее размером. Загрузка бумаги без регулировки направляющих может привести к перекоосу листов при подаче, а также к замятию бумаги.**

**Убедитесь в том, что направляющие длины и ширины бумаги плотно прижаты к краям стопки бумаги. Если имеется зазор, сдвиньте направляющие по размеру бумаги.**



## Загрузка бумаги в универсальный лоток

Универсальный лоток может вмещать до 100 листов обычной бумаги формата A4 или меньшего (80 г/м<sup>2</sup>) или до 25 листов обычной бумаги (80 г/м<sup>2</sup>) формата, большего чем A4.

Универсальный лоток может вмещать бумагу размером от A3 до A6 и Hagaki, а также от Ledger до Statement-R, 8K, 16K-R и 16K. Обязательно используйте универсальный лоток при печати на любой специальной бумаге.

### ✓ ВАЖНО!

При использовании типов носителей, отличных от обыкновенной бумаги (таких как переработанная или цветная бумага), всегда задавайте установку типа носителя. (См. *Руководство по эксплуатации (на английском языке)*.) При использовании бумаги плотностью 106 г/м<sup>2</sup> или больше задайте в настройках тип носителя *Плотная*.

Универсальный лоток имеет следующую емкость.

- Обычная (80 г/м<sup>2</sup>), переработанная или цветная бумага формата A4 или меньшего: 100 листов
- Обычная (80 г/м<sup>2</sup>), переработанная или цветная бумага формата B4 или большего: 25 листов
- Hagaki: 20 листов
- Конверт DL, Конверт C5, Конверт #10 (Коммерческий #10), Monarch, Youkei 4, Youkei 2: 5 листов
- Плотная бумага (от 106 до 256 г/м<sup>2</sup>): 10 листов (при использовании плотной бумаги плотностью 164 г/м<sup>2</sup> или больше можно загружать только листы формата A4/Letter или меньшего)



### ПРИМЕЧАНИЕ

О вводе формата при загрузке бумаги пользовательского формата см. *Руководство по эксплуатации (на английском языке)*.

При использовании специальной бумаги, например плотной, выбирайте тип носителя согласно указаниям в документе *Руководство по эксплуатации (на английском языке)*.

## 7 Отрегулируйте размер универсального лотка.

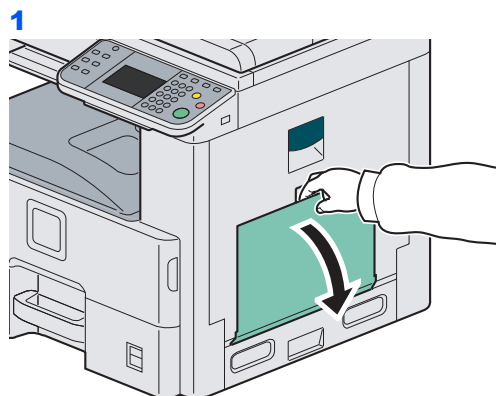

2

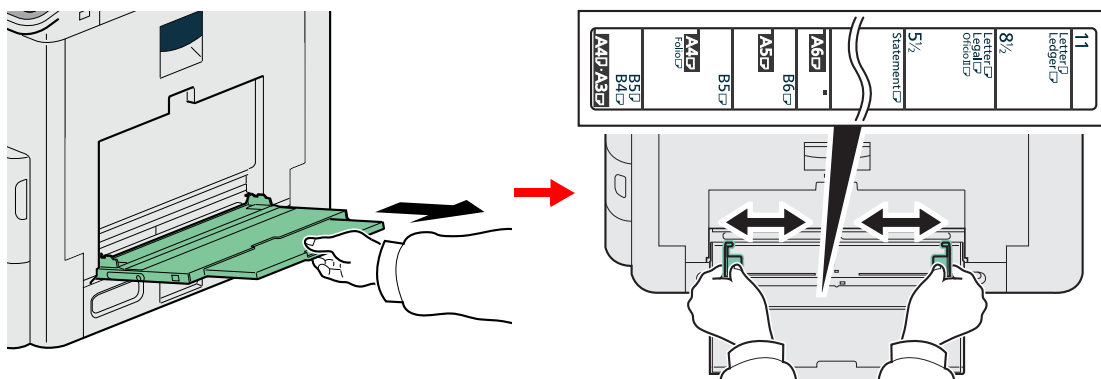

При загрузке бумаги форматов от А3 до В4 и от Ledger до Legal удлините опорную часть универсального лотка.

## 2 Загрузите бумагу.

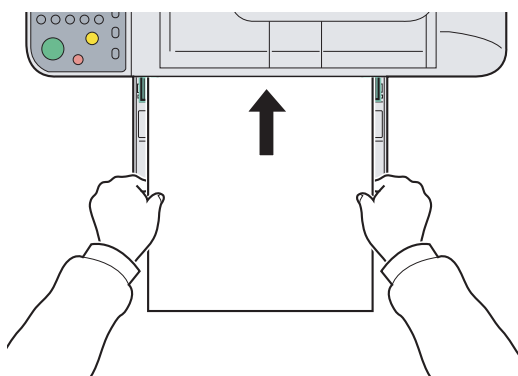

Вставьте бумагу вдоль направляющих ширины бумаги в лоток до упора.

### ✓ ВАЖНО!

**Загрузите бумагу стороной для печати вниз.**

**Скрученная бумага должна быть перед использованием расправлена.**

**Распрямите верхний край, если он загнут.**

**При загрузке бумаги в универсальный лоток убедитесь, что в лотке не осталась бумага от предыдущего задания. Если в универсальном лотке осталось небольшое количество бумаги, а вам необходимо добавить больше, вначале извлеките из лотка оставшуюся бумагу, а затем добавьте ее к новой, перед тем как поместить назад в лоток.**

## Загрузка конвертов или карточек в универсальный лоток

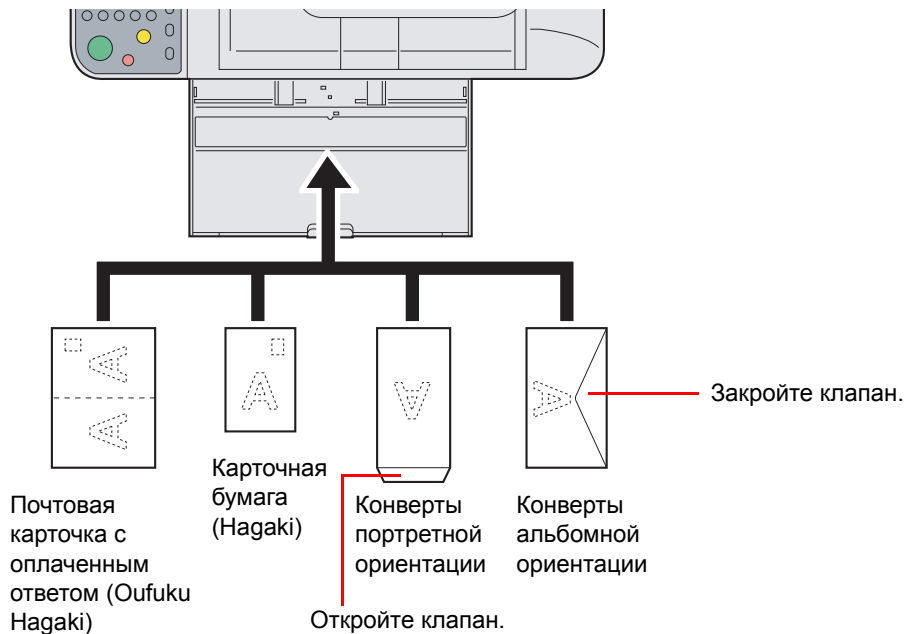

Загрузите конверт стороной для печати вниз.

**✓ ВАЖНО!**

Используйте развернутую карточку с оплаченным ответом (Oufukuhagaki).

Загрузка конверта (ориентация и сторона загрузки) отличается для разных типов конвертов. При неправильной загрузке конверта печать может быть выполнена в неверном направлении или на стороне, не предназначенной для печати.

## Загрузка оригиналов

### Размещение оригиналов на стекле оригинала

На стекло оригинала можно класть не только обычные листовые оригиналы, но и книги или журналы.

#### ПРИМЕЧАНИЕ

Перед открытием автоподатчика оригиналов убедитесь в отсутствии документов в лотке оригиналов и в выходном лотке оригиналов. Оригиналы, оставленные в указанных местах, могут выпасть при открытии автоподатчика оригиналов.

По краям и в середине копии раскрытого оригинала могут появиться затемненные области.

Выровняйте оригинал по левому дальнему углу линеек с метками размера оригинала.

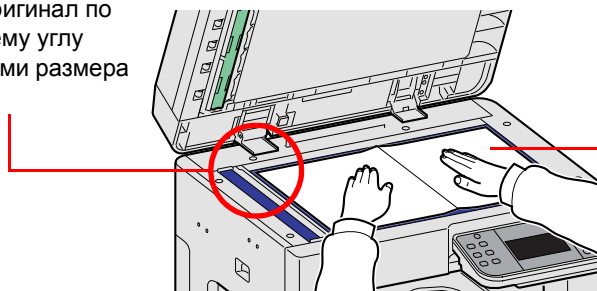

Положите оригинал сканируемой стороной вниз.

Откройте автоподатчик оригиналов и разместите оригинал.

#### ВНИМАНИЕ

Во избежание травм не оставляйте автоподатчик оригиналов открытым.

#### ВАЖНО!

При закрытии автоподатчика оригиналов не прилагайте излишних усилий. Из-за чрезмерного нажатия стекло оригинала может треснуть.

При размещении на аппарате книг или журналов автоподатчик оригиналов должен быть в открытом состоянии.

## Загрузка оригиналов в автоподатчик оригиналов

Автоподатчик оригиналов автоматически сканирует каждый лист многостраничного оригинала. Сканируются обе стороны двусторонних оригиналов.

### Оригиналы, поддерживаемые автоподатчиком оригиналов

Плотность	от 45 до 160 г/м <sup>2</sup> (двусторонняя печать: от 50 до 120 г/м <sup>2</sup> )
Формат	От минимального формата А5-R до максимального А3 От минимального формата Statement-R до максимального Ledger
Емкость	Обычная бумага (80 г/м <sup>2</sup> ), цветная бумага, переработанная бумага, высококачественная бумага: 50 листов (оригиналы разных форматов: 30 листов) Плотная бумага (157 г/м <sup>2</sup> ): 25 листов Плотная бумага (120 г/м <sup>2</sup> ): 33 листа Бумага для художественной печати: 1 лист

### Оригиналы, не поддерживаемые автоподатчиком документов

- Мягкие оригиналы, такие как виниловые листы
- Прозрачные пленки, например проекторная пленка
- Копировальная бумага
- Оригиналы с очень скользкими поверхностями
- Оригиналы со следами клея или с клейкой лентой
- Мокрые оригиналы
- Оригиналы с еще не высохшей корректирующей жидкостью
- Оригиналы неправильной формы (не прямоугольной)
- Оригиналы с вырезанными фрагментами
- Мятая бумага
- Оригиналы со складками (разравнивайте складки перед загрузкой; несоблюдение этого правила может привести к замятию оригиналов).
- Края оригиналов со скобами скоросшивателя или скрепками. (Перед загрузкой удалите все скрепки или скобы скоросшивателя, разровняйте сгибы, складки или загнутые уголки. Несоблюдение этого правила может привести к замятию оригиналов.)

## Загрузка оригиналов

**✓ ВАЖНО!**

- Не прикладывайте усилий к верхней крышке автоподатчика оригиналов, например, не следует на ней выравнивать оригиналы. Это может привести к ошибке автоподатчика оригиналов.
- Перед загрузкой оригиналов убедитесь в отсутствии документов в выходном лотке оригиналов. В противном случае может произойти замятие новых оригиналов.

### 1 Отрегулируйте размер лотка для оригиналов.

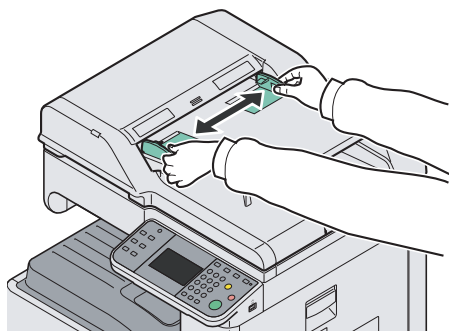

### 2 Загрузите оригиналы.

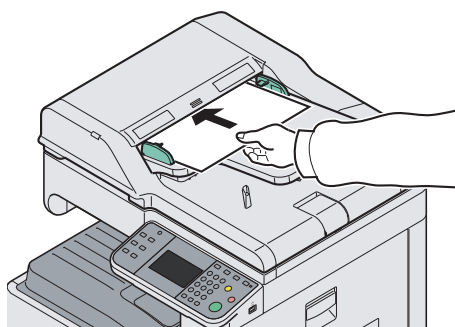

Вставьте передний край оригинала до конца в автоподатчик оригиналов, стороной для копирования вверх. Двусторонний оригинал вставьте лицевой стороной вверх.

✓ **ВАЖНО!**

Убедитесь, что высота стопки загруженных оригиналов не превышает уровень индикатора. Превышение максимального уровня может привести к замятию оригиналов (см. рисунок).

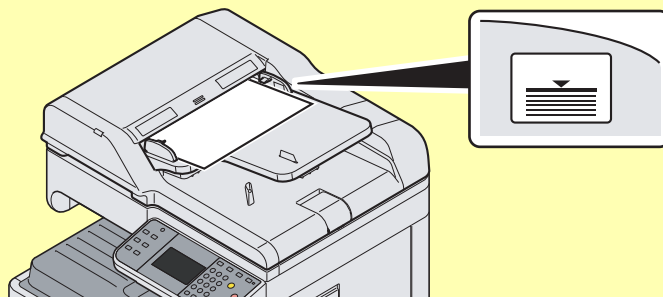

Убедитесь в том, что направляющие ширины придвинуты вплотную к краям оригиналов. Если имеется зазор, повторно отрегулируйте направляющие ширины оригиналов. Наличие зазора может стать причиной замятия оригиналов.

Оригиналы с перфорированными отверстиями или линиями следует загружать таким образом, чтобы сканирование перфорированных участков выполнялось в последнюю (а не в первую) очередь.

### Индикатор загрузки оригиналов

Индикатор загрузки оригиналов светится в зависимости от того, как размещены оригиналы.

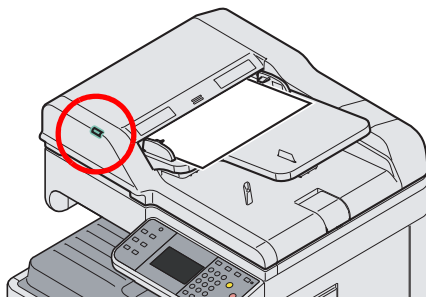

- Зеленый (левый индикатор) светится: оригинал размещен правильно.

## Проверка серийного номера оборудования

Серийный номер оборудования нанесен в месте, показанном на рисунке.

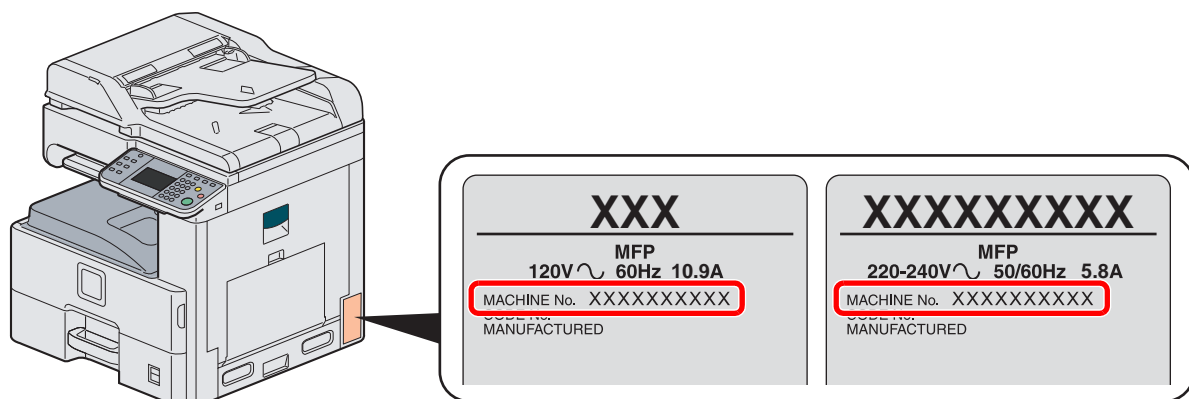

### ПРИМЕЧАНИЕ

Серийный номер оборудования необходим при обращении к представителю сервисной службы. Следует проверить серийный номер перед тем, как обращаться к представителю сервисной службы.



# Проверка показаний счетчика

Проверьте количество отпечатанных или отсканированных страниц.

## 1 Откройте экран.

◆ Системное меню / Счетчик

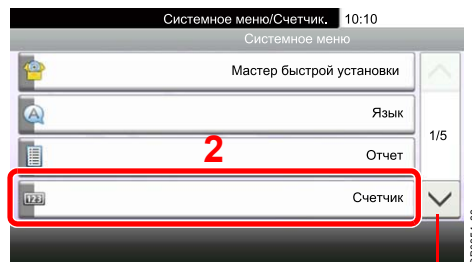
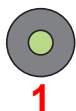

Прокручивайте вверх и вниз с помощью стрелок [∨] или [∧].

## 2 Проверьте показания счетчика.

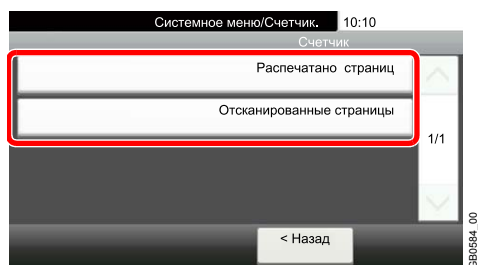

Выберите вид работы для проверки.

### [Распечат. страниц]

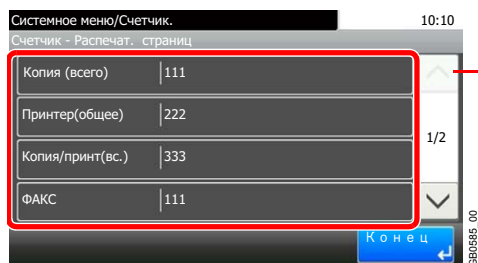

Прокручивайте вверх и вниз с помощью стрелок [∨] или [∧].

Прокручивайте дисплей для проверки количества страниц. Нажмите [Подсчет по формату бумаги], а затем [Черно-белый], чтобы проверить количество страниц по формату бумаги.

### [Отсканированные страницы]

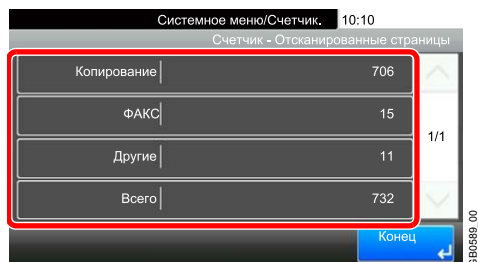

# Вход в систему/выход из системы

Если для настройки функции требуются полномочия администратора или включено управление регистрацией пользователей, необходимо ввести имя пользователя и пароль при входе.

## ПРИМЕЧАНИЕ

Заводские настройки по умолчанию для имени пользователя и пароля при входе приведены ниже.

Наименование модели	Имя пользователя при входе	Пароль при входе
FS-6525MFP	2500	2500
FS-6530MFP	3000	3000

Вы не сможете осуществить вход, если забыли имя пользователя при входе или пароль. В этом случае осуществите вход с правами администратора и измените имя пользователя или пароль.

## Вход

### Нормальный вход в систему

#### 1 Введите имя пользователя для входа.



Если во время работы отображается такой вид экрана, нажмите [Клавиатура] для ввода имени пользователя для входа. Можно также ввести имя с цифровой клавиатуры.

#### 2 Введите пароль при входе.

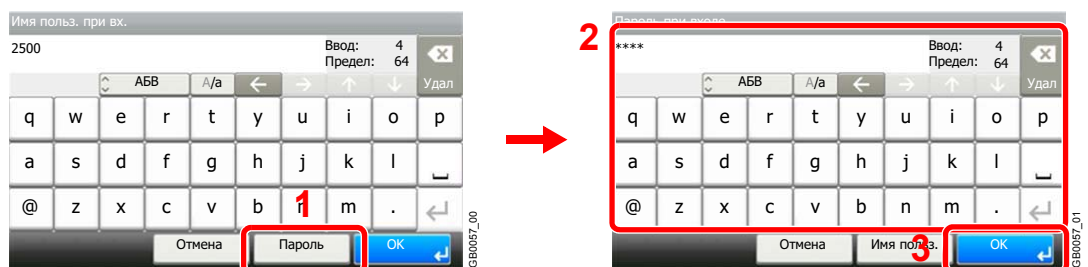

Нажмите [Пароль], чтобы ввести пароль для входа.

### 3 Войдите в систему.

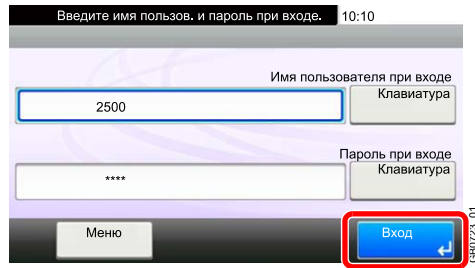

#### ПРИМЕЧАНИЕ

Если в качестве способа аутентификации пользователя выбрана *Сетевая аутентификация*, назначение аутентификации может быть выбрано локальным или сетевым.

### Простой вход в систему

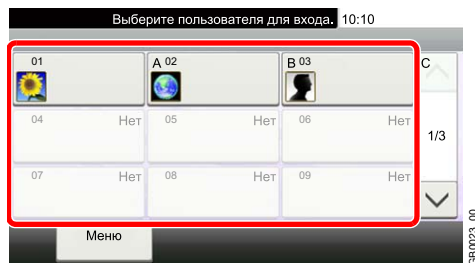

Если во время работы отображается такой вид экрана, выберите пользователя и войдите в систему.



#### ПРИМЕЧАНИЕ

Если необходимо ввести пароль пользователя, появится экран ввода.



См. *Руководство по эксплуатации (на английском языке)*.

## Выход

Для окончания сеанса работы на аппарате нажмите клавишу "Выход" — отобразится экран ввода регистрационного имени/пароля.

### Выход



Автоматический выход пользователей из системы происходит в следующих обстоятельствах:

- при переводе аппарата в режим ожидания нажатием клавиши **Питание**;
- при включенной функции автоматического режима ожидания;
- при включенной функции автоматического сброса панели;
- при включенном автоматическом режиме энергосбережения;
- при переводе аппарата в режим энергосбережения нажатием клавиши **Энергосбережение**.

## Избранное

Часто используемые функции можно зарегистрировать как избранные, что упростит их вызов.

На данном аппарате предварительно зарегистрированы нижеперечисленные функции. Их можно удалять; также можно регистрировать новые функции. Здесь также отображаются функции, создаваемые с помощью внешнего программного обеспечения (например, File Management Utility).

- ID Card Copy
- Paper Saving Copy
- Scan to PC (Address Entry)
- Scan to PC (Address Book)
- Scan to E-mail (Address Entry)
- Scan to E-mail (Address Book)

## Регистрация избранного

При регистрации функции как избранной можно выбрать один из двух способов ее вызова:

- Режим *Мастер* (форма интерактивного выбора): Обращение к зарегистрированным установкам и их настройка происходит по порядку, по мере просмотра и изменения каждой из них.
- Режим *Программа*: Вызов параметров происходит сразу после нажатия клавиши, которой они присвоены.

Процесс передачи описан ниже с помощью примера.



### ПРИМЕЧАНИЕ

Возможна регистрация до 20 параметров в качестве избранного.

### 1 Настройте функцию.



Если выбран режим программы, задайте регистрацию функций копирования, передачи, факса (дополнительно) и адресатов.

Если выбран режим мастера, перейдите к шагу 2.

### 2 Откройте экран.

Избранное / Приложение



1

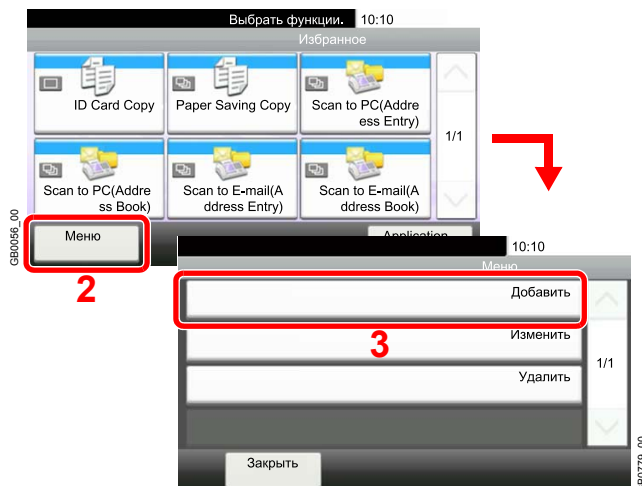



**ПРИМЕЧАНИЕ**

На экране "Приложение" нажмите [Избранн.], чтобы вернуться к экрану "Избранное".



**3 Выберите тип задания.**

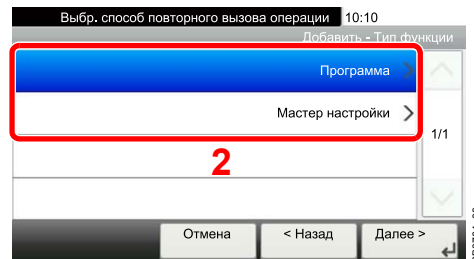
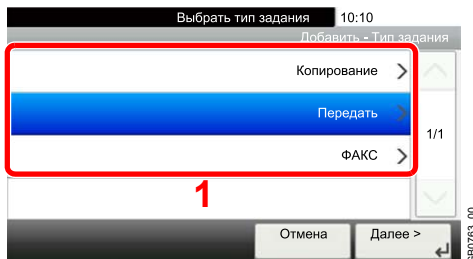

**При выборе режима мастера**

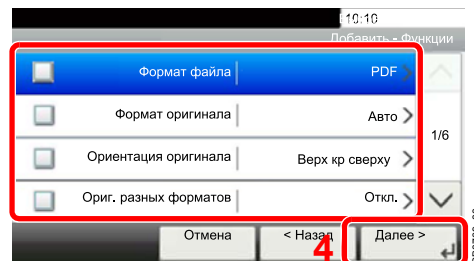
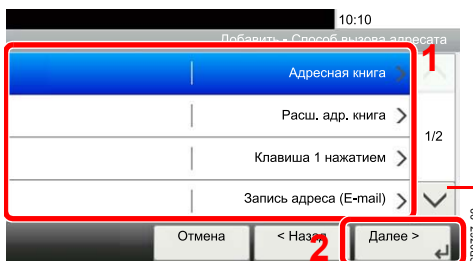

Прокручивайте вверх и вниз с помощью стрелок [∨] или [∧].

Выберите функцию. Пункты, отмеченные флажком, будут показаны в составе мастера.



**ПРИМЕЧАНИЕ**

Если типом задания является *Копирование*, экран "Способ вызова адресата" не отображается.

**4 Введите имя.**

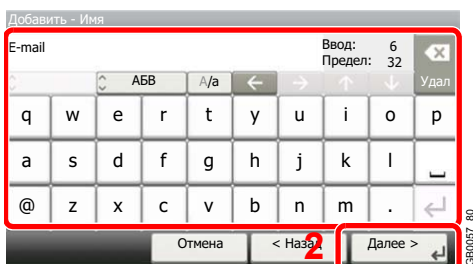

## 5 Проверьте настройки.

Проверьте настройки и внесите необходимые изменения или добавьте данные.

### [Имя]

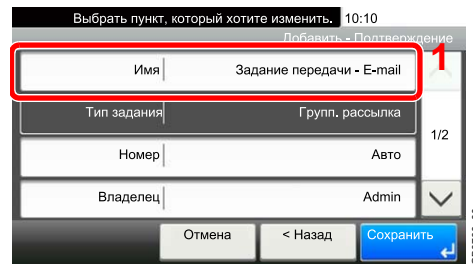

### [Номер]

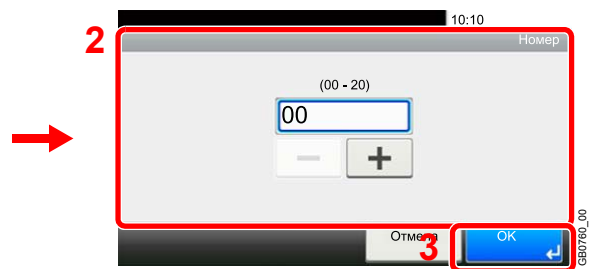
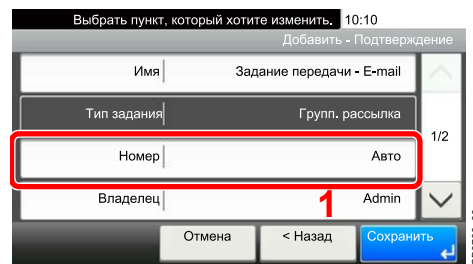

### [Полномочия]

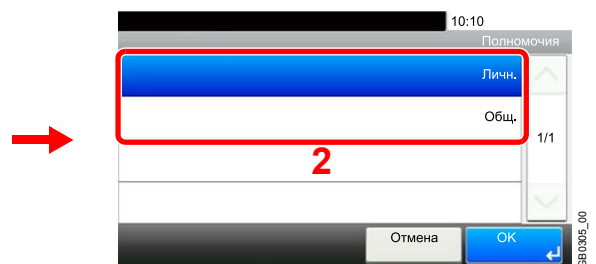
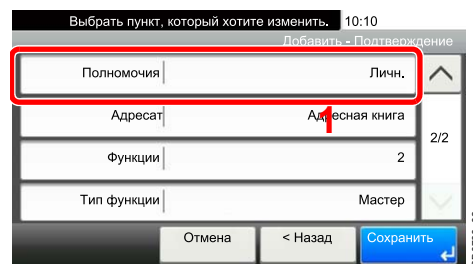

Позволяет выполнить настройку параметров полномочий для избранного, которые будут определять права доступа к этим функциям других пользователей.

### [Адресат]

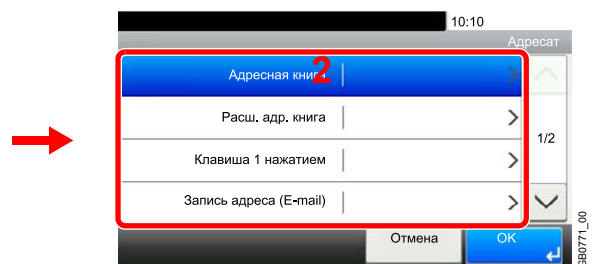
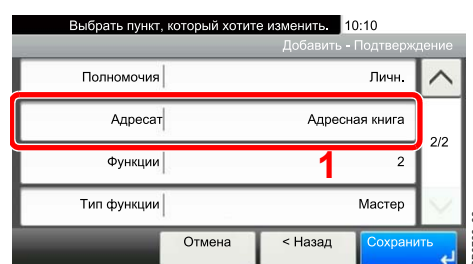

Если типом задания является [Передать] или [ФАКС], выберите "Способ вызова адресата".

### [Функции]

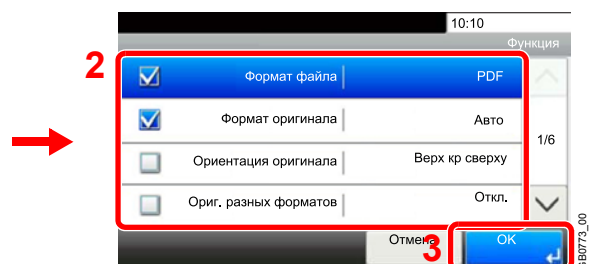
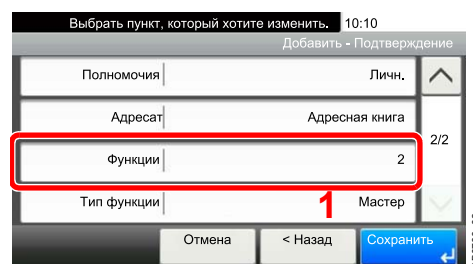

Если выбран режим мастера, следует проверить функцию и внести необходимые изменения.

**[Тип функции]**

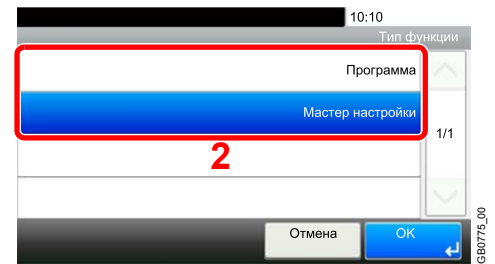
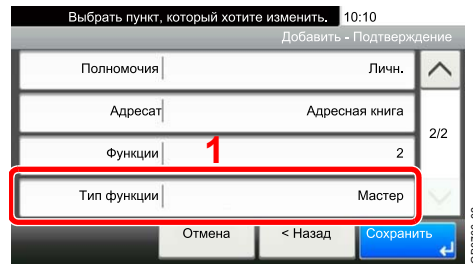

**6 Зарегистрируйте избранное.**

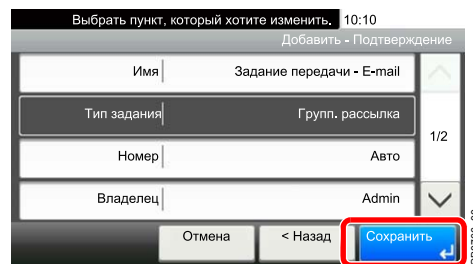

## Редактирование и удаление избранного

В данном разделе описывается редактирование имен зарегистрированных избранных функций и полномочий по отношению к ним, а также удаление избранного.

### 1 Откройте экран.

Избранное / Приложение



1



2

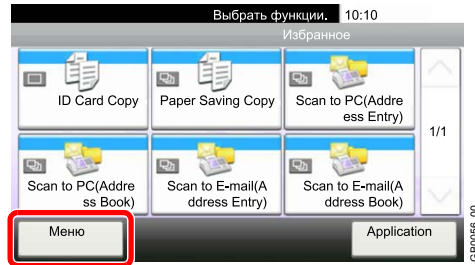

### 2 Отредактируйте или удалите избранное.

**Для редактирования избранного**

#### 1 Выберите избранную функцию для редактирования.

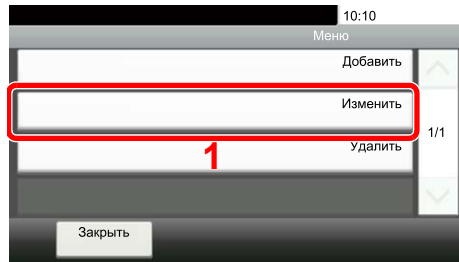

2

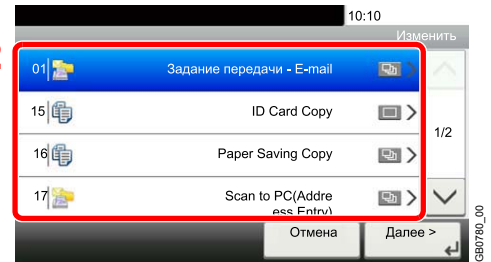

#### 2 Отредактируйте избранную функцию.

**[Имя]**

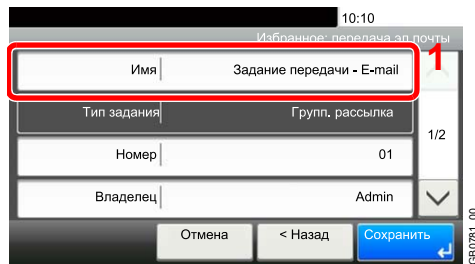

2

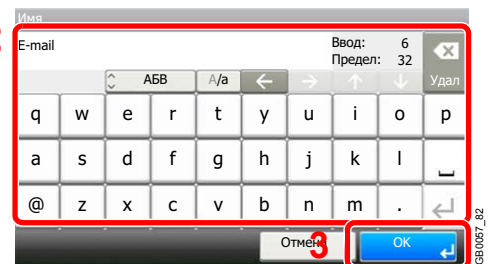

**[Номер]**

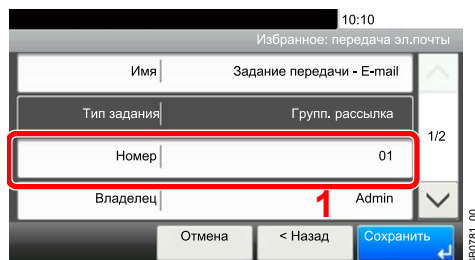

2

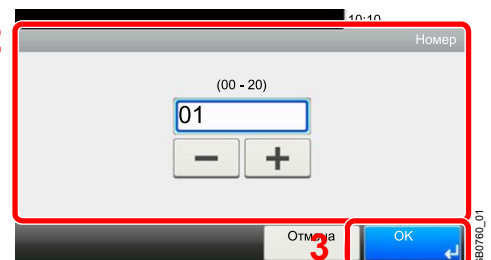



**[Полномочия]**

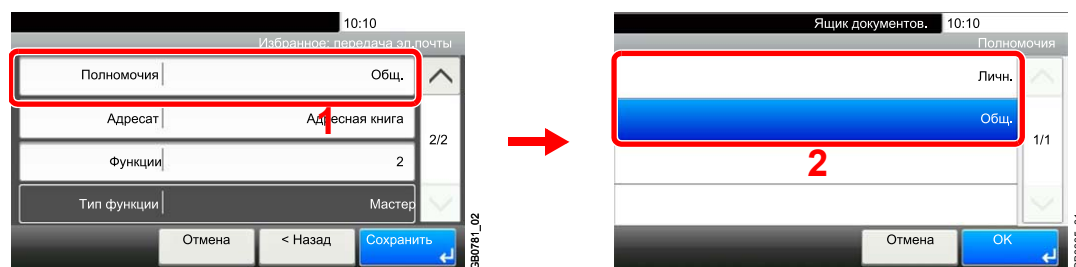

Позволяет выполнить настройку параметров полномочий для избранного, которые будут определять права доступа к этим функциям других пользователей.

**3 Зарегистрируйте избранное.**

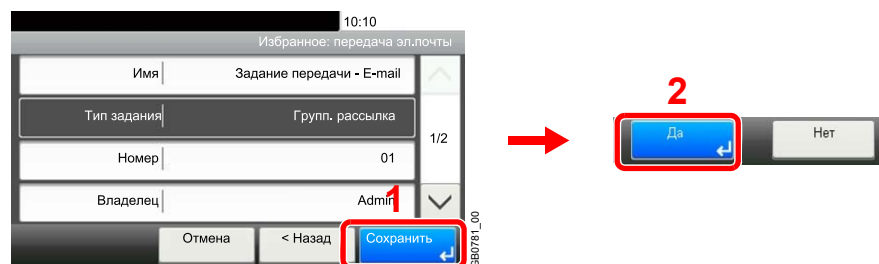

**Удаление**

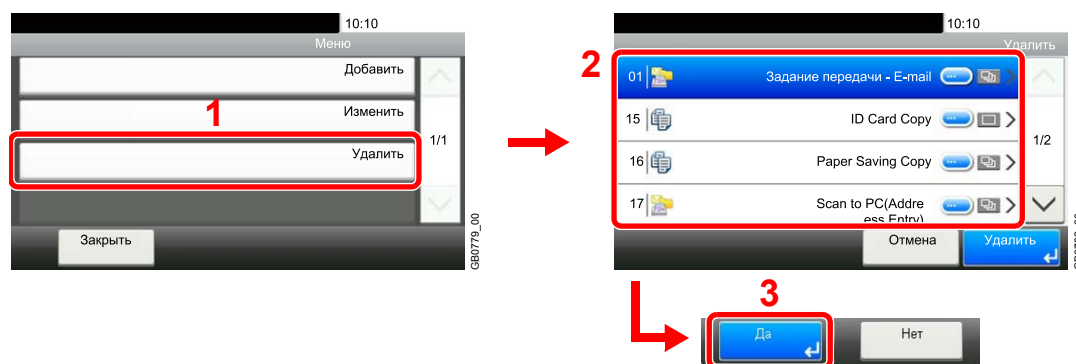

Выберите избранную функцию для удаления.

## Использование избранного

Обращение к параметрам из избранного.

### 1 Откройте экран.

Избранное /  
Приложение



### 2 Выберите избранную функцию.

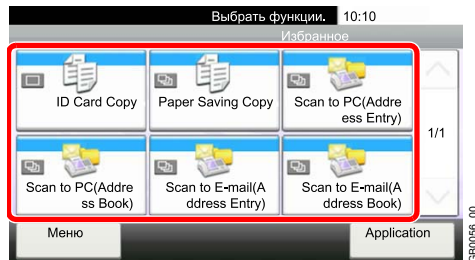

### В режиме мастера

#### 1 Зарегистрированные экраны отображаются по порядку. Выполните нужные настройки.



#### 2 Подтвердите параметры и начните выполнение задания.

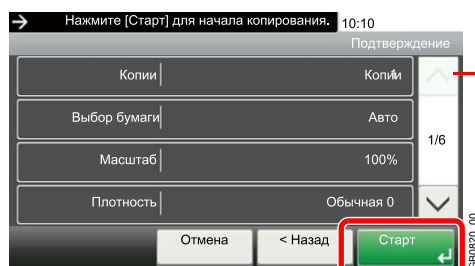

Прокручивайте вверх и вниз с помощью стрелок [∨] или [∧].



### ПРИМЕЧАНИЕ

Для редактирования параметров нажмите [< Назад] и внесите необходимые изменения.

**В программном режиме**

Выберите избранное для вызова зарегистрированных параметров.

Нажмите клавишу **Старт**, чтобы начать выполнение задания.

**Старт**

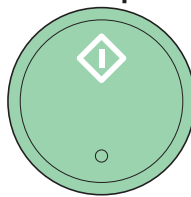

# Приложение

Набор функций аппарата можно расширить, установив программные приложения.

Можно установить приложения, которые помогут оптимизировать повседневную работу, например, расширить возможности сканирования.

За дополнительной информацией обратитесь к торговому представителю или дилеру.

 Информацию о настройках приложений см. в *Руководстве по эксплуатации (на английском языке)*.

## 1 Откройте экран.

Избранное /  
Приложение

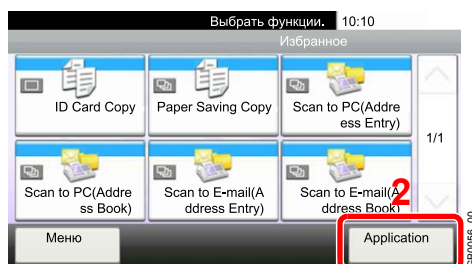

## 2 Выберите приложение.

# Ярлыки

Часто используемые экраны функций можно зарегистрировать как ярлыки, что упростит их вызов.

## Регистрация ярлыков

Позволяет регистрировать до 2 ярлыков для функций копирования, передачи и функций, заданных для ящика документов.

Предусмотрены ярлыки следующих типов:

Личный ярлык	Личные ярлыки может использовать только пользователь, вошедший в систему. Их можно задать только с помощью управления регистрацией пользователей.
Общий ярлык	Общие ярлыки могут использовать все пользователи аппарата. С помощью управления регистрацией пользователей общие ярлыки могут задавать только пользователи, вошедшие в систему как администраторы.

### 1 Откройте экран.

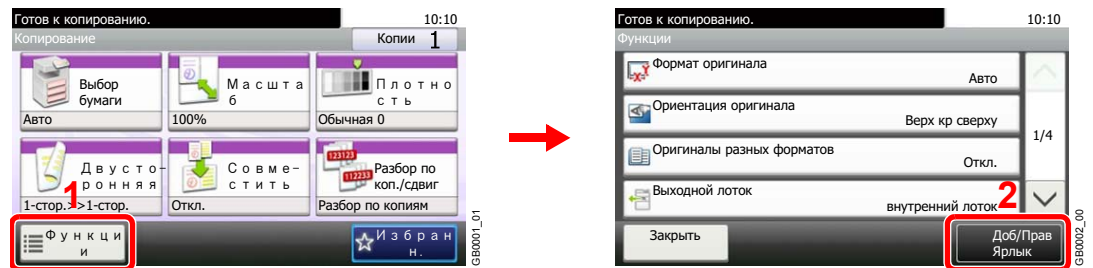

На экране "Копирование", "Передача" или "Ящик документов" нажмите [Функции], а затем [Доб/Прав Ярлык].

### 2 Выберите [Добавить].

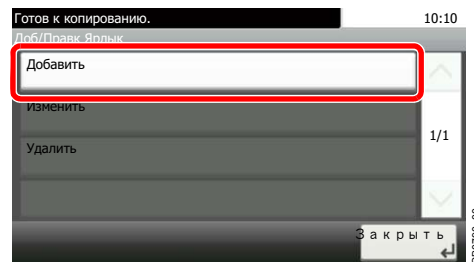

### 3 Выберите клавишу.

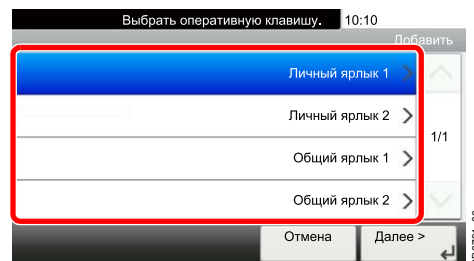

Выберите клавишу для регистрации ярлыка.



#### ПРИМЕЧАНИЕ

Если выбранный номер ярлыка уже существует, зарегистрированный ярлык можно заменить новым.

#### 4 Выберите функцию.

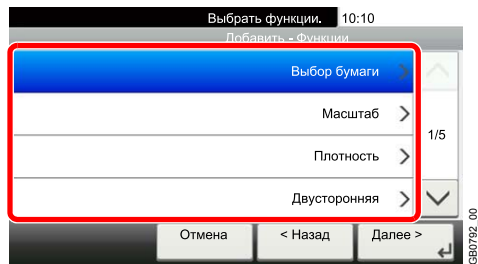

Выберите экран функции, который будет отображаться с ярлыком.

#### 5 Введите имя ярлыка.

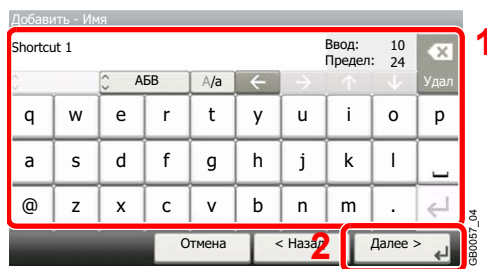

Максимальная длина имени — 24 символа.

#### 6 Зарегистрируйте ярлык.

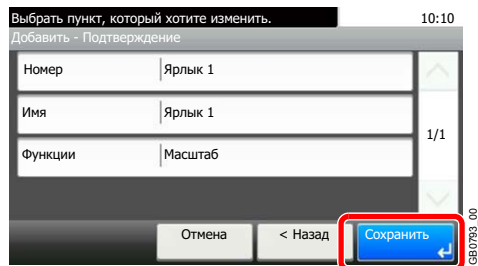

Подтвердите параметры и нажмите [Сохранить].

# Редактирование и удаление ярлыков

Изменение номера/имени ярлыка или удаление ярлыка.

## 1 Откройте экран.

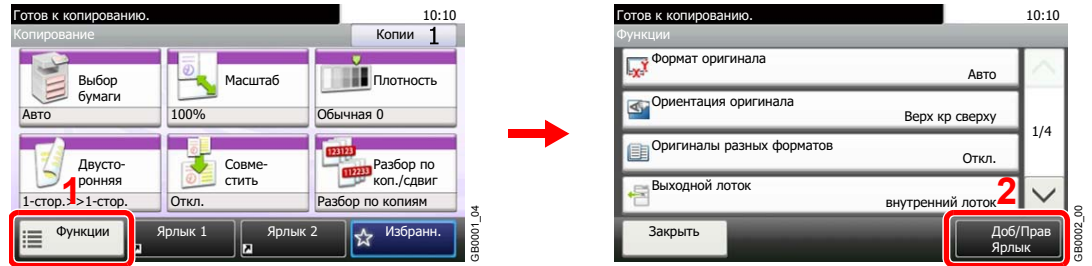

На экране "Копирование", "Передача" или "Ящик документов" нажмите [Функции], а затем [Доб/Прав Ярлык].

## 2 Отредактируйте или удалите ярлык.

### Редактирование ярлыка

1 Выберите тип и номер ярлыка, который вы хотите редактировать.



2 Отредактируйте ярлык.

### [Номер]

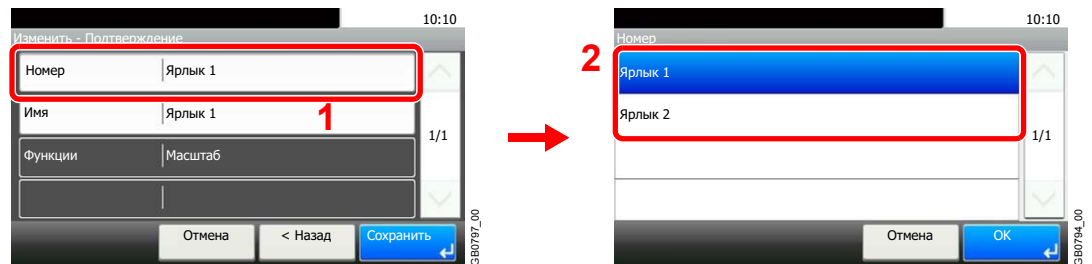

### [Имя]

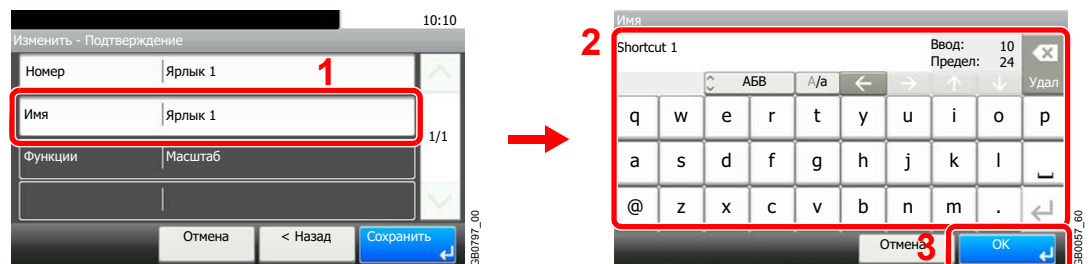

### 3 Зарегистрируйте ярлык.

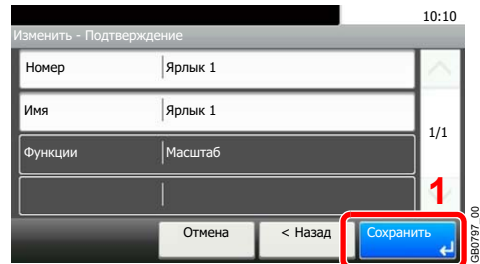

### Удаление

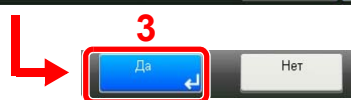
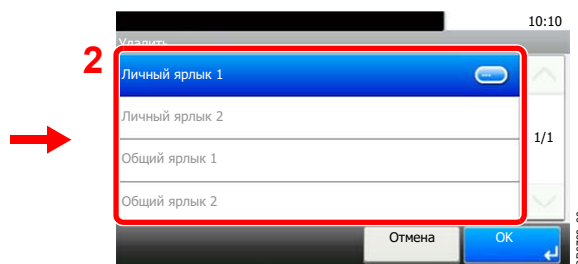

Выберите ярлык, который вы хотите удалить.

## Использование ярлыков

Зарегистрированный ярлык будет отображаться на начальном экране "Копирование", "Передача", "ФАКС"\*, "Печать с памяти USB", "Сохранить в память USB" или "Ящик опроса"\*. Нажатие на [Ярлык] приводит к переходу на экран зарегистрированной функции.

\* Необходим дополнительный факсимильный комплект.

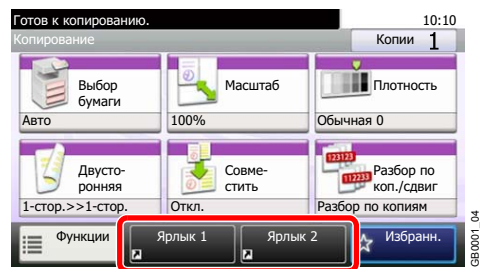



# Мастер быстрой установки

Следуя указаниям мастера, можно выполнить следующие основные настройки:

Настройка энергосбережения	Настройка режимов ожидания и энергосбережения.	
	1. Режим ожидания	Режим ожидания — Автом. ожидание, Режим ожидания — Тайм. реж. ожид., Режим ожидания — Уровень сна
	2. Режим энергосбережения	Режим энергосб. — Таймер мал. мощ.
Настройка сети	Настройте параметры сети.	
	1. Сетевой	Сетевой - Получить IP-адрес
		Сетевой - IP-адрес
		Сетевой - Маска подсети
Сетевой - Шлюз по умол.		
Настройка факса*	Настройка основных параметров факса.	
	1. Режим набора/приема	Dialing Mode — Режим набора, Режим набора/приема — Режим приема, Реж. наб./приема - Авто(DRD)
	2. Свед. лок. факса	Свед. лок. факса - Имя локал. факса, Свед. лок. факса - Локальный номер факса, Свед. лок. факса - Лок. ид. факса, Свед. лок. факса - Положение печати
	3. Громкость	Громкость звука - Подтверждение, Громкость динамика, Громкость монит.
	4. Звонки	Звонки - Подтверждение, Автоответчик, Перекл. факс/тел.
	5. Вывод	Вывод - Выходной лоток, Вывод - Уменьш. формат приема
	6. Повторный набор	Повторный набор - Число повторов

\* Данная функция отображается при установленном дополнительном факсе.



## ПРИМЕЧАНИЕ

Если появляется экран авторизации пользователя, следует ввести имя пользователя и пароль при входе, а затем нажать [Вход].

Заводские настройки по умолчанию для имени пользователя и пароля при входе приведены ниже.

Наименование модели	Имя пользователя при входе	Пароль при входе
FS-6525MFP	2500	2500
FS-6530MFP	3000	3000

## 1 Откройте экран.

◆ Системное меню / Счетчик

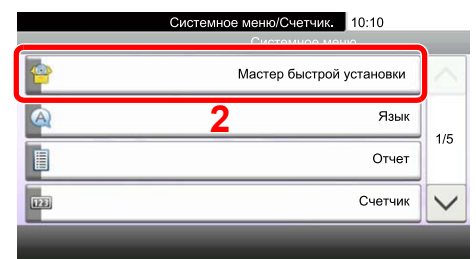
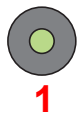

## 2 Выберите функцию.

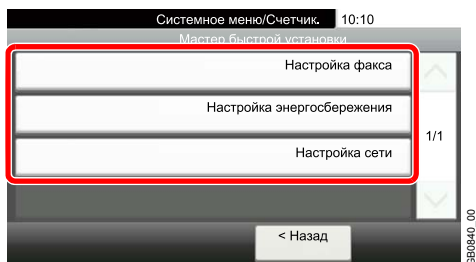

## 3 Настройте функцию.

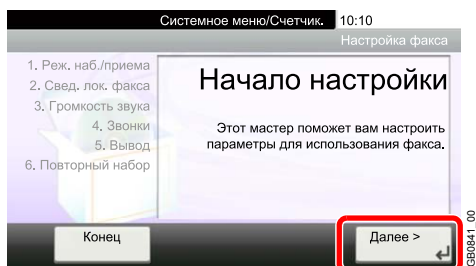

Запустите мастер быстрой установки. Для настройки параметров следуйте указаниям на экране.



### ПРИМЕЧАНИЕ

Если при настройке параметров возникли трудности, см. *Экран справки на стр. 3-32.*

Конец	Выйти из мастера. Применить настройки параметров.
<< Назад	Вернуться к предыдущему элементу.
Далее >>	Перейти к следующему элементу без настройки текущего.
Далее >	Перейти к следующему экрану.
< Назад	Вернуться к предыдущему экрану.
Заверш.	Регистрация настроек и выход из мастера.

## Экран справки

Если при эксплуатации аппарата возникли трудности, вы можете вызвать справку по эксплуатации на сенсорной панели.

Экран справки выводится нажатием символа [?] (справка) на сенсорной панели.

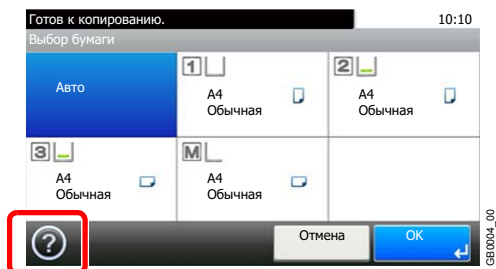

### Значение надписей на экране

Заголовки разделов справки — ? Выбор бумаги

Вывести информацию о функциях и эксплуатации аппарата. — Выберите кассету или универсальный лоток с требуемым размером бумаги.

Закреть экран справки и вернуться к исходному экрану. — Авто: автоматически выбирается соответствующий размер бумаги.  
Кассета 1: Выбор бумаги в кассете 1.  
Кассета 2: Выбор бумаги в кассете 2.  
Кассета 3: Выбор бумаги в кассете 3.  
Универсальный лоток: Выбор бумаги в универс. лотке.

1/2 — Прокрутить содержимое экрана вверх и вниз, если текст справки не помещается на одном экране целиком.

# Отмена заданий

Отмена любого выполняемого задания печати или передачи.

- 1 Нажмите клавишу "Стоп".

Стоп



- 2 Отмените задание.

При выполнении задания сканирования

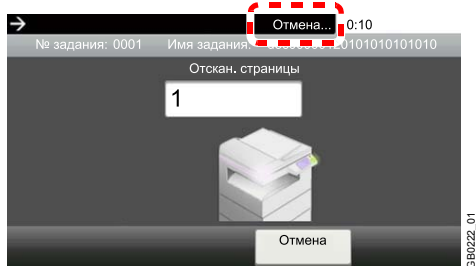

Отобразится *Отмена...*, после чего текущее задание будет отменено.

При выполнении задания печати или в режиме ожидания

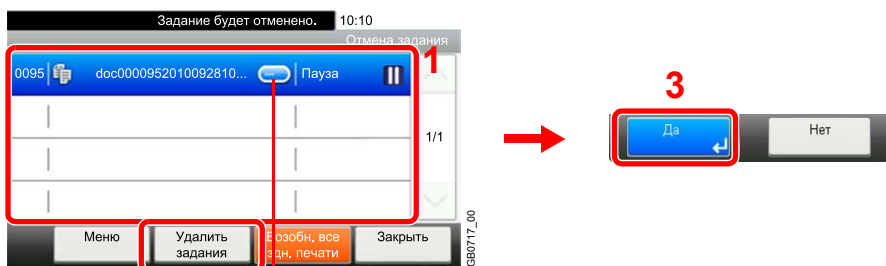

- 2 Отображается информация по отдельным заданиям.

Выберите задание, которое необходимо отменить, и нажмите [Удалить задания].



## ПРИМЕЧАНИЕ

Текущее задание на печать временно приостанавливается. Работа продолжается без отправки на печать временно приостановленных заданий.

Можно также отменить выполняемые задания и задания, которые находятся в состоянии ожидания, после проверки их состояния. См. *Руководство по эксплуатации (на английском языке)*.

## Отмена печати с компьютера

Для отмены задания печати, выполняемого с помощью драйвера принтера, до начала печати на принтере, выполните следующие действия.

- 1 Дважды щелкните значок принтера (🖨️), отображаемый на панели задач в правой нижней части рабочего стола Windows, чтобы открыть диалоговое окно принтера.
- 2 Щелкните файл, печать которого требуется отменить, и выберите **Отмена** в меню **Документ**.

# Использование различных функций

В данном разделе описывается набор основных функций, которые можно настроить для выполнения копирования и передачи и для использования ящика документов.

## 1 Откройте экран.

Копировать



Нажмите клавишу каждой функции.

Отправить

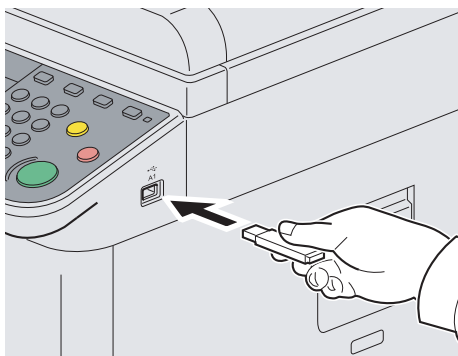

При использовании устройства памяти USB вставьте его в предназначенное для него гнездо (A1).

Нажмите [Да] на экране.

При печати с памяти USB выберите файл для печати и нажмите [Печать].

При сохранении документа в памяти USB выберите папку, в которой будет сохранен файл, и нажмите [Меню], а затем [Сохранить файл].



Подробную информацию можно найти в *Руководстве по эксплуатации (на английском языке)*.



### ПРИМЕЧАНИЕ

Если экран не отображается, нажмите клавишу **Ящик документов**, а затем — [Съемный носитель].

Если сенсорная панель выключена, нажмите клавишу **Энергосбережение** или **Питание** и подождите, пока аппарат прогреется.

## 2 Выберите функции.

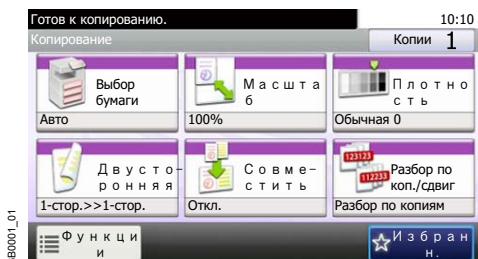

Выберите функции, которые будут использоваться.

Нажмите [Функции], чтобы показать все функции.



См. *Набор основных функций* на стр. 3-35.

## Набор основных функций

### Функции, имеющие отношение к оригиналам.

Что необходимо сделать?	Страница для справки
Указание формата оригинала.	Формат оригинала ► стр. 3-36
Указание ориентации оригинала для правильного направления сканирования.	Ориентация оригинала ► стр. 3-38
Сканирование оригиналов разных форматов.	Оригиналы разных форматов ► стр. 3-40
Автоматическое сканирование 2-сторонних оригиналов.	2-сторонний/книжный оригинал ► стр. 3-42
Сканирование множества оригиналов отдельными партиями, а затем выпуск одним заданием.	Непрерывное сканирование ► стр. 3-45

### Функции, имеющие отношение к качеству документов

Что необходимо сделать?	Страница для справки
Указание формата и типа бумаги.	Выбор бумаги ► стр. 3-47
Замена выходного лотка.	Выходной лоток ► стр. 3-49
Разбор выходных документов по копиям в порядке нумерации страниц. Печать документов со сдвигом комплекта.	Разбор по копиям/сдвиг ► стр. 3-50
Добавление полей (незаполненного пространства).	Поля ► стр. 3-52
Сшивание выходных документов.	Сшивание ► стр. 3-55
Регулировка плотности.	Плотность ► стр. 3-57
Задание разрешения сканирования оригиналов.	Разрешение сканирования ► стр. 3-58
Выбор типа изображения оригинала для получения лучших результатов.	Оригинал изображения ► стр. 3-59
Повышение четкости контуров текста или линий. Размытие контуров изображения.	Резкость ► стр. 3-61
Затемнение или осветление фона (т. е. области без текста и изображений) оригиналов.	Настройка плотности фона ► стр. 3-62
Предотвращение проступания для 2-сторонних оригиналов.	Предотвращение проступания ► стр. 3-63
Увеличение или уменьшение изображения оригиналов в соответствии с форматом документов для передачи или сохранения.	Масштаб ► стр. 3-64
Выбор формата файла для изображений, подлежащих передаче или сохранению.	Формат файла ► стр. 3-65
Изменение цветового режима для изображений, подлежащих передаче или сохранению.	Выбор цвета ► стр. 3-67
Уведомление о завершении задания по электронной почте.	Уведомление о завершении задания ► стр. 3-68
Добавление имени файла задания для упрощения проверки его состояния.	Ввод имени файла ► стр. 3-70
Временное приостановление и замещение текущего задания с присвоением наивысшего приоритета новому заданию.	Замещение приоритета ► стр. 3-71

## Формат оригинала



Указание формата оригинала, который будет отсканирован.

Авто	Автоматическое определение формата оригинала.
Метрические	Выбор из A3, A4-R, A4, A5-R, A5, A6-R, B4, B5-R, B5, B6-R, B6, Folio или 216 × 340 мм.
Дюймы	Выбор из Ledger, Letter-R, Letter, Legal, Statement-R, Statement, 11×15" или Oficio II.
Другие	Выбор из 8K, 16K-R, 16K, Hagaki, Oufukuhagaki или пользовательского.*
Ввод формата	Введите формат. Модели в дюймах — по горизонтали: от 2 до 17" (с шагом 0,01"), по вертикали: от 2 до 11,69" (с шагом 0,01") Метрические модели — по горизонтали: от 50 до 432 мм (с шагом 1 мм), по вертикали: от 50 до 297 мм (с шагом 1 мм)

\* Указания по поводу того, как задать пользовательский формат оригинала, см. в *Руководстве по эксплуатации (на английском языке)*. Если для параметра "Оригинал пользов. Формата" выбрать [Откл.], он не будет отображаться.

### ПРИМЕЧАНИЕ

Обязательно указывайте формат оригинала при использовании оригиналов пользовательского формата.

## 1 Откройте экран.

1 Откройте экран, как описано в разделе *Использование различных функций* на стр. 3-34.

2 Нажмите [Функции], а затем [Формат оригинала].

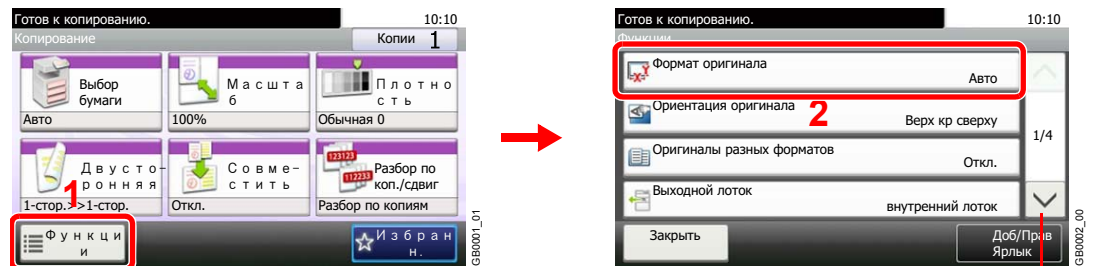

Прокручивайте вверх и вниз с помощью стрелок [∨] или [∧].

## 2 Выберите формат оригинала.

### [Авто]

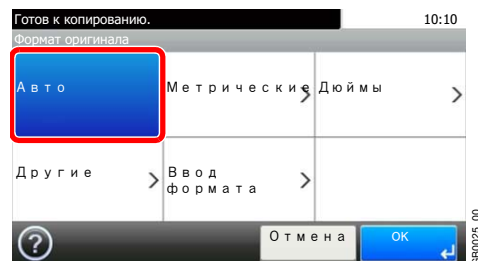

### [Метрические], [Дюймы] или [Другие]

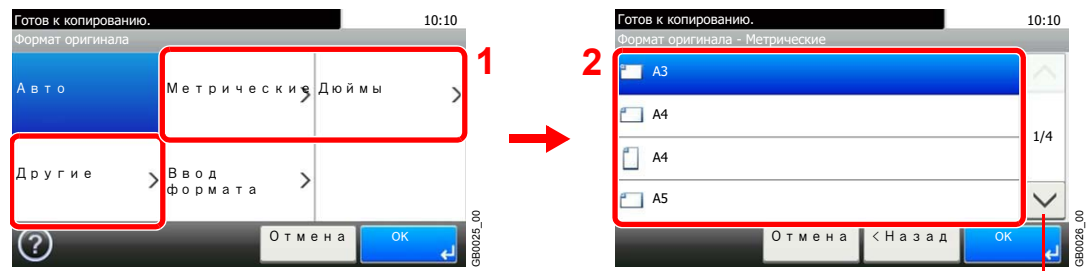

Прокручивайте вверх и вниз с помощью стрелок [∨] или [∧].

Выберите формат оригинала.

### [Ввод формата]

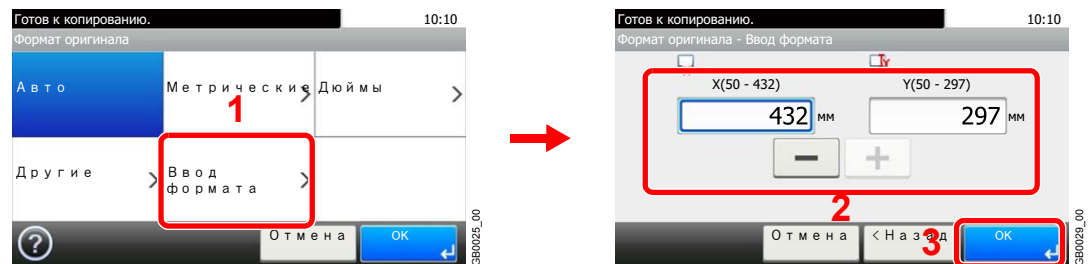

Нажмите текстовое поле с изображением чисел и введите значение с помощью символов [-]/[+] или цифровой клавиатуры.



## Ориентация оригинала



Выберите ориентацию верхнего края оригинального документа для правильного направления сканирования.

Следующие функции можно использовать, только если задана ориентация оригинала.

- Двусторонняя
- Поля
- Совместить
- Сшить (опция)

### При размещении оригиналов на стекле оригинала

Верхний край  
сверху

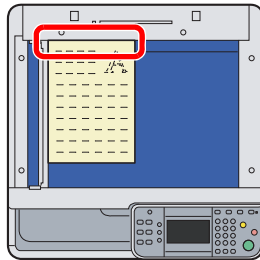

Верхний край  
слева

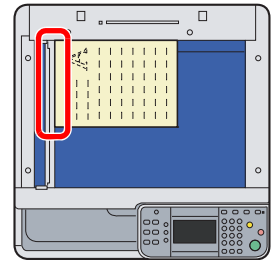

### При размещении оригиналов на автоподатчике оригиналов

Верхний край  
сверху

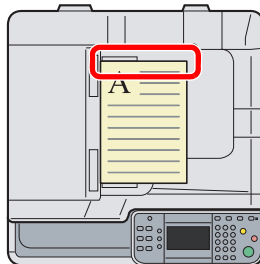

Верхний край  
слева

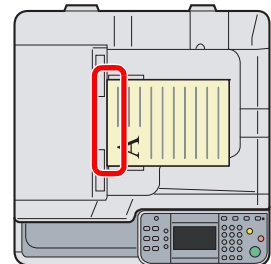

## 1 Откройте экран.

1 Откройте экран, как описано в разделе *Использование различных функций* на стр. 3-34.

2 Нажмите [Функции], а затем [Ориентация оригинала].



Прокручивайте вверх и вниз с помощью стрелок [∨] или [∧].

## 2 Выберите функцию.

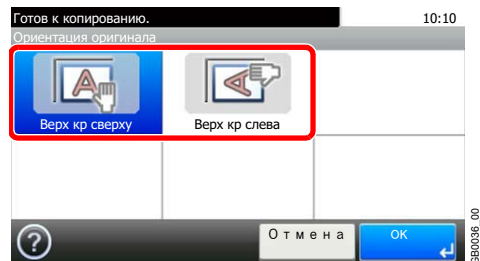

Выберите ориентацию оригинала.

## Оригиналы разных форматов



Сканирование всех листов, находящихся в автоподатчике оригиналов, даже если они имеют разный формат.

### Поддерживаемые комбинации оригиналов

- B4 и B5

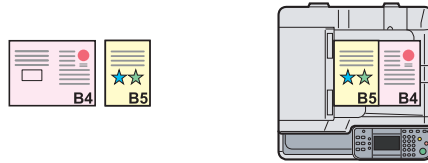

- Ledger и Letter (A3 и A4)

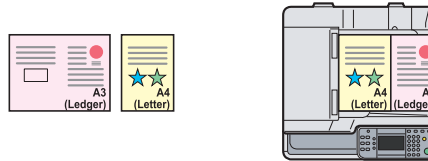

- Ledger и Letter-R (Folio и A4-R)

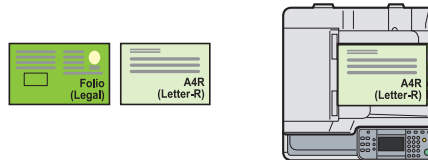

#### ПРИМЕЧАНИЕ

При смешивании форматов оригиналов в следующей комбинации: Folio и A4-R, убедитесь, что в функции *Автом. обнаруж. Оригинал* установлено [Вкл.] для [Folio]. Дополнительную информацию см. в *Руководстве по эксплуатации (на английском языке)*.

В автоподатчик оригиналов можно загрузить до 30 листов документов разного формата.

### 1 Откройте экран.

- 1 Откройте экран, как описано в разделе *Использование различных функций* на стр. 3-34.

- 2 Нажмите [Функции], а затем [Оригиналы разных форматов].

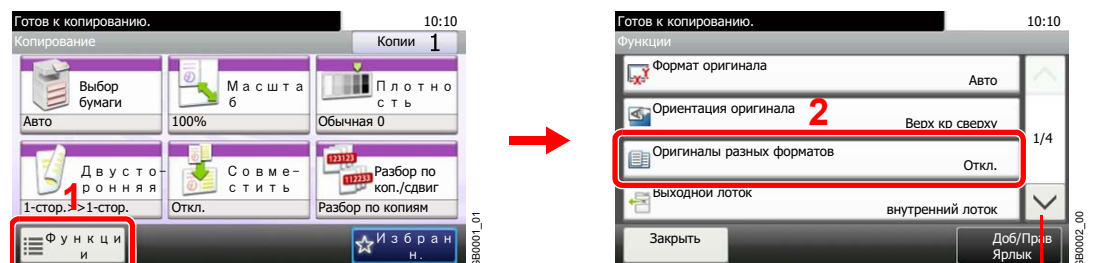

Прокручивайте вверх и вниз с помощью стрелок [∨] или [∧].

## 2 Выберите функцию.

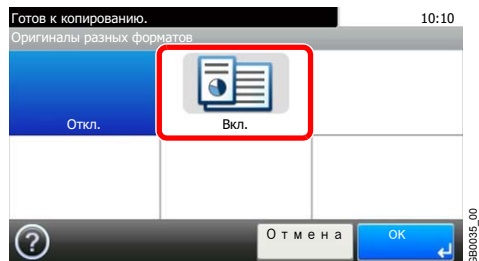

## 2-сторонний/книжный оригинал



Выберите тип и ориентацию сшивания, исходя из оригинала.

1-сторонняя			Установить при использовании 1-стороннего листового оригинала.
2-сторонняя*			Установить при использовании 2-стороннего листового оригинала, который будет сшит слева или справа.
Книга			Установить при использовании книжного оригинала, например журнала или книги со сшиванием слева.
Другие настройки	2-сторонний/книжный оригинал	1-сторонняя	Установить при использовании 1-стороннего листового оригинала.
		2-стор. (сшивание слева/справа)*	Установить при использовании 2-стороннего листового оригинала, который будет сшит слева или справа.
		2-стор. (сшивание сверху)*	Установить при использовании 2-стороннего листового оригинала, который будет сшит сверху.
		Книга (сшивание слева)	Установить при использовании книжного оригинала, например журнала или книги со сшиванием слева.
	Книга (сшивание справа)	Установить при использовании книжного оригинала, например журнала или книги со сшиванием справа.	
Ориентация оригинала**			Выберите ориентацию верхнего края оригинального документа для правильного направления сканирования.

\* Необходим автоподатчик оригиналов.

\*\* Эта функция отображается при выборе [2-стор. (сшивание слева/справа)] или [2-стор. (сшивание сверху)].

## 1 Откройте экран.

1 Откройте экран, как описано в разделе *Использование различных функций на стр. 3-34*.

## 2 Передача

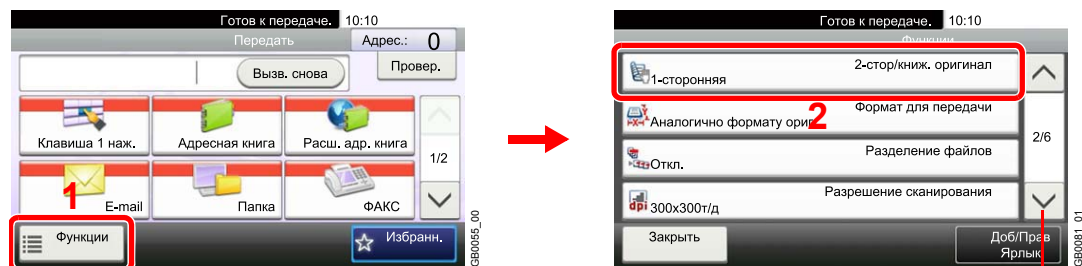

Прокручивайте вверх и вниз с помощью стрелок [∨] или [∧].

## Сканирование в память USB

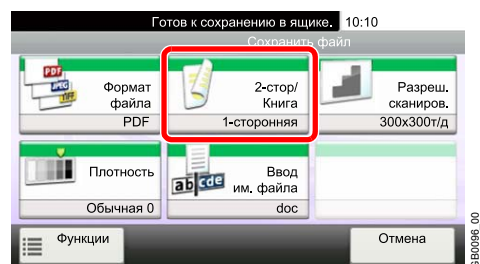

## 2 Выберите тип оригинала.

**[2-сторонняя] или [Книга]**

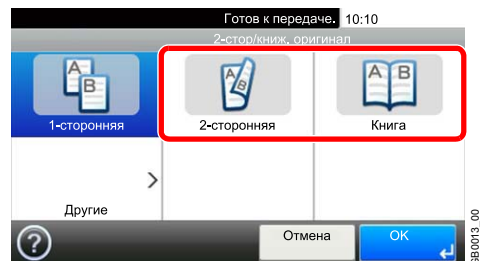

**[Другие]**

1

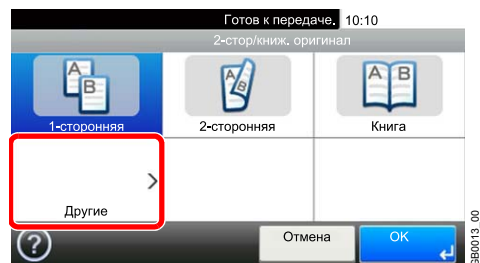

## 2 Выберите тип оригинала.

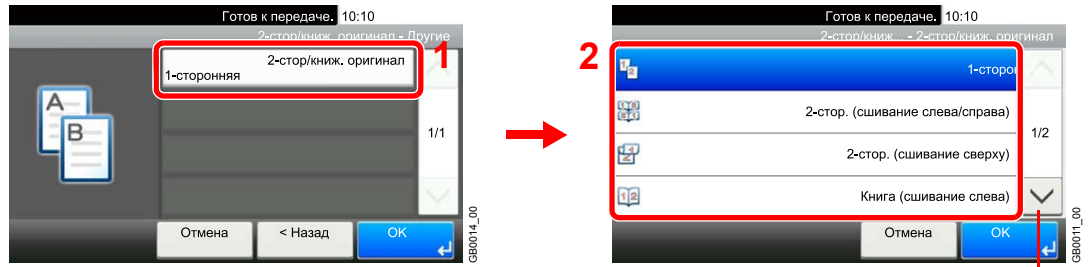

Прокручивайте вверх и вниз с помощью стрелок [∨] или [∧].

## 3 Выберите ориентацию оригинала.

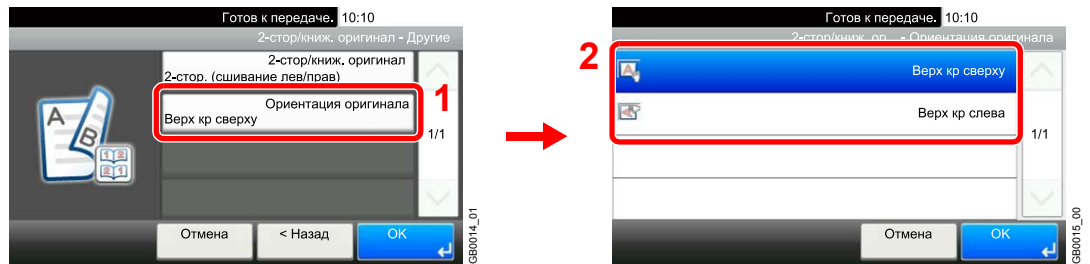

## Непрерывное сканирование



Сканирование множества оригиналов отдельными партиями, а затем выпуск одним заданием. Оригиналы сканируются непрерывно, пока не будет нажато [Обраб. скан.].

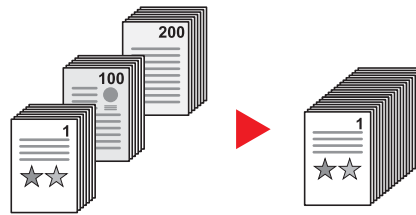

### 1 Откройте экран.

- 1 Откройте экран, как описано в разделе *Использование различных функций* на стр. 3-34.
- 2 Нажмите [Функции], а затем [Непрерывное сканирование].

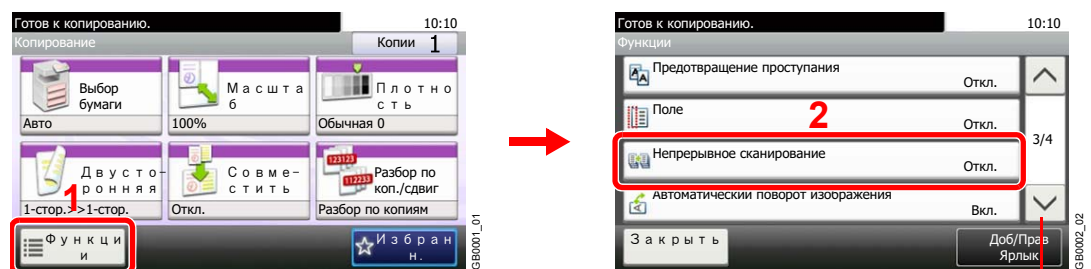

Прокручивайте вверх и вниз с помощью стрелок [∨] или [∧].

### 2 Выберите функцию.

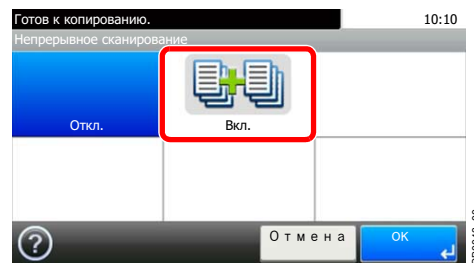

### 3 Сканируйте оригиналы.

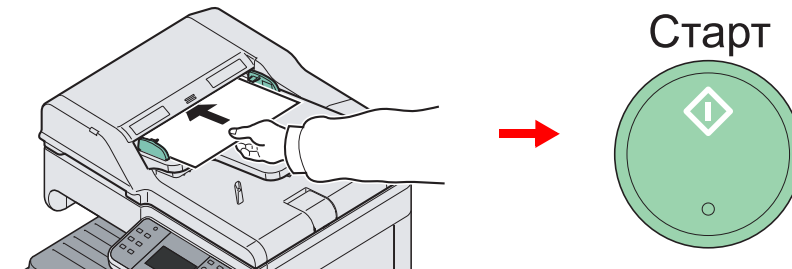

Загрузите оригинал и нажмите клавишу **Старт**, чтобы начать сканирование.

После того как оригинал будет отсканирован, загрузите следующий оригинал и нажмите клавишу **Старт**. Отсканируйте остальные оригиналы тем же способом.



#### 4 Завершите сканирование.

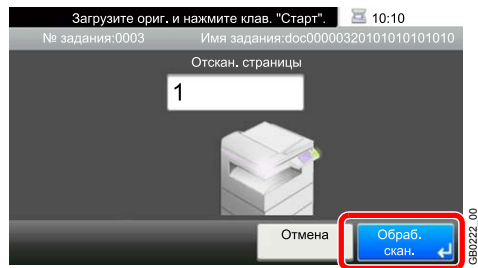

Начните копирование, передачу или сохранение.

## Выбор бумаги

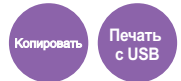

Выберите кассету или универсальный лоток с бумагой требуемого формата.

### ПРИМЕЧАНИЕ

Заранее укажите формат и тип бумаги, загружаемой в кассету (см. *Руководство по эксплуатации (на английском языке)*).

## 1 Откройте экран.

1 Откройте экран, как описано в разделе *Использование различных функций на стр. 3-34*.

2 Нажмите [Выбор бумаги].

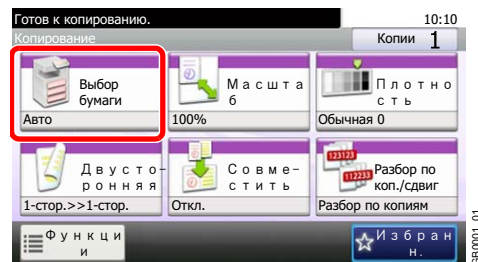

## 2 Выберите источник бумаги.

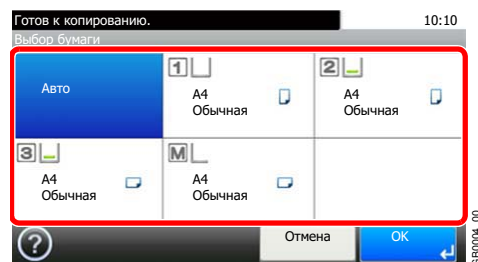

Если выбран режим [Авто], бумага, соответствующая формату оригинала, выбирается автоматически.

Режимы [2] (Кассета 2) и [3] (Кассета 3) отображаются, если установлен дополнительный податчик бумаги. Символ [M] обозначает универсальный лоток.

При выборе универсального лотка укажите формат бумаги и тип носителя. Доступные форматы бумаги и типы носителя представлены в таблице.

<p><b>Формат бумаги</b></p>	<p>Метрические: A3, A4-R, A4, A5-R, A6-R, B4, B5-R, B5, B6-R, Folio или 216×340 мм.</p> <p>Дюймы: Ledger, Letter-R, Letter, Legal, Statement-R, Executive или Oficio II.</p> <p>Другие: 8K, 16K-R, 16K, ISO B5, Конверт № 10, Конверт № 9, Конверт № 6, Конверт Monarch, Конверт DL, Конверт C5, Конверт C4, Nagaki, Oufukuhagaki, Youkei 4, Youkei 2 или пользовательская.</p> <p>Ввод формата: ввод формата, отсутствующего в списках стандартных форматов.</p> <p>Модели с измерениями в дюймах – X: от 5,83 до 17" (с шагом 0,01"), Y: от 3,86 до 11,69" (с шагом 0,01")</p> <p>Модели, использующие метрическую систему единиц – X: от 148 до 432 мм (с шагом 1 мм), Y: от 98 до 297 мм (с шагом 1 мм)</p>
<p><b>Тип носителя</b></p>	<p>Обычная (105 г/м<sup>2</sup> или меньше), пленка, черновая, калька (59 г/м<sup>2</sup> или меньше), этикетки, переработанная, предварительно отпечатанная, высокосортная, карточки, цветная, перфорированная, бланк, конверт, плотная (106 г/м<sup>2</sup> и больше), высокого качества, пользовательская 1-8</p>

# Выходной лоток

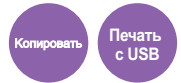

Выберите один из выходных лотков: финишер документов или лоток разделителя заданий.

Внутренний лоток*	Страницы укладываются лицевой стороной вниз во внутренний лоток.
Лоток финишера*	Страницы укладываются лицевой стороной вниз в лоток дополнительного финишера документов.
Лоток разделителя заданий	Страницы укладываются лицевой стороной вниз в дополнительный лоток разделителя заданий.

\* Если установлен дополнительный финишер документов, [Внутренний лоток] изменится на [Лоток финишера].

## ПРИМЕЧАНИЕ

Сведения о том, как изменить установку выходного лотка по умолчанию, см. в *Руководстве по эксплуатации (на английском языке)*.

### 1 Откройте экран.

1 Откройте экран, как описано в разделе *Использование различных функций на стр. 3-34*.

2 Нажмите [Функции], а затем [Выходной лоток].

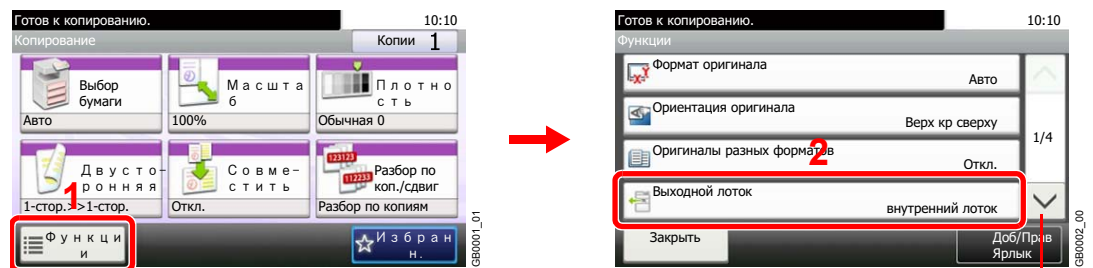

Прокручивайте вверх и вниз с помощью стрелок [∨] или [∧].

### 2 Выберите выходной лоток.

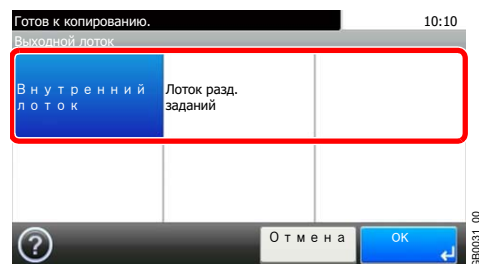

## Разбор по копиям/сдвиг

Копировать

Печать  
с USB

Печать со сдвигом по странице или комплекту.

### Разбор по копиям



Сканирование нескольких оригиналов и сортировка копий по комплектам в соответствии с нумерацией страниц.

### Сдвиг

#### Без финишера документов (опция)



При использовании функции сдвига распечатка копий производится с разворотом каждого комплекта копий (или страницы) на 90°.



#### ПРИМЕЧАНИЕ

Для сдвига без использования финишера загрузите бумагу того же формата во второй источник бумаги с другой ориентацией.

В режиме сдвига поддерживаются следующие форматы бумаги: A4, B5, Letter и 16K.

#### С финишером документов (опция)



При использовании сдвига отпечатанные копии разделяются после каждого набора копий (или после каждой страницы).

## 1 Откройте экран.

1 Откройте экран, как описано в разделе *Использование различных функций на стр. 3-34*.

2 Нажмите [Разбор по коп./сдвиг].

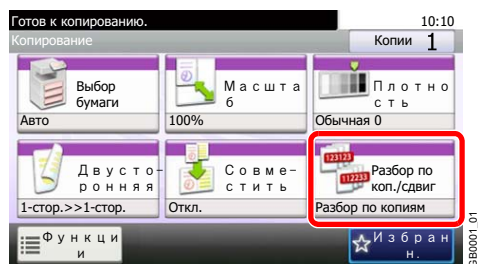

## 2 Выберите функцию.

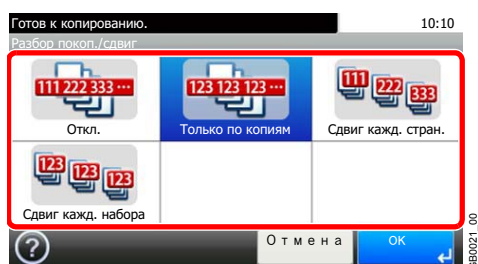

## Поля

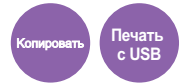

Добавление полей (незаполненного пространства). Кроме того, можно задать ширину поля и поле оборотной стороны листа.

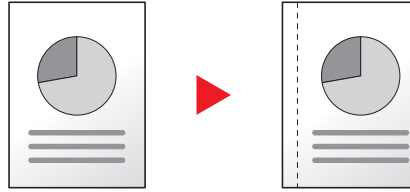

### Ширина поля

Единицы ввода	Ширина поля
Модели в дюймах	От – 0,75 до 0,75“ (с шагом 0,01“)
Метрические модели	От -18 до 18 мм (с шагом 1 мм)

### Поля на обратной стороне

При двустороннем копировании можно также указать параметры полей на обратной стороне.

#### Авто

В режиме [Авто] на обратной стороне делаются соответствующие поля в зависимости от настроек полей для лицевой страницы и ориентации сшивания.

#### Ручной

Данный режим позволяет отдельно указать параметры полей лицевой и обратной страниц.



#### ПРИМЕЧАНИЕ

Можно задать ширину поля по умолчанию. Подробнее см. *Руководство по эксплуатации (на английском языке)*.

### 1 Откройте экран.

- 1 Откройте экран, как описано в разделе *Использование различных функций на стр. 3-34*.

### 2 Нажмите [Функции] и затем [Поле].

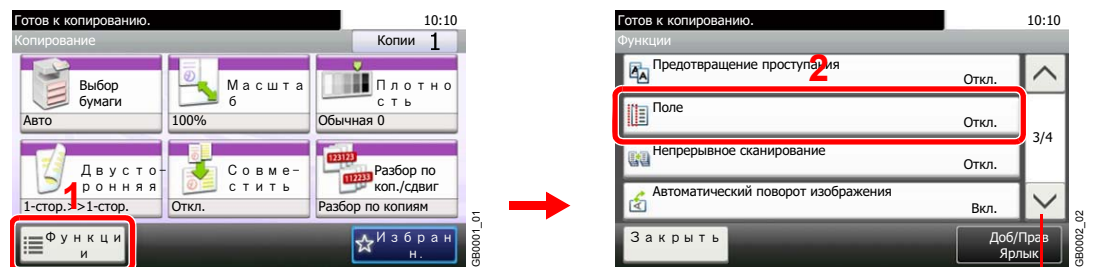

Прокручивайте вверх и вниз с помощью стрелок [∨] или [∧].

## 2 Введите ширину поля.

1

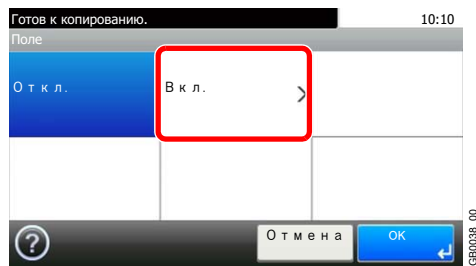

2

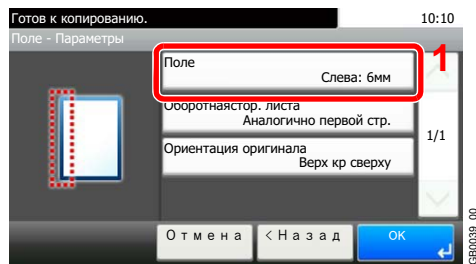

Нажмите на текстовое поле и введите значение с помощью [-]/[+].

## 3 Укажите величину полей на обратной стороне.

1

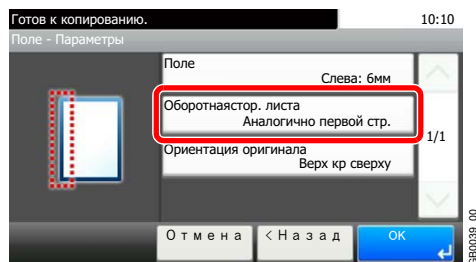

### ПРИМЕЧАНИЕ

[Ориентация оригинала] не отображается при печати документа с памяти USB.

### [Авто]

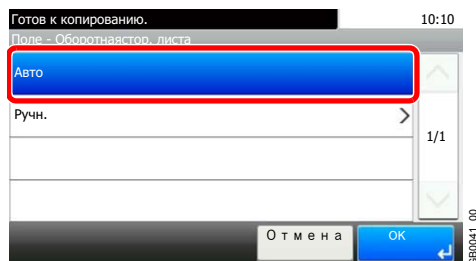



[Ручн.]

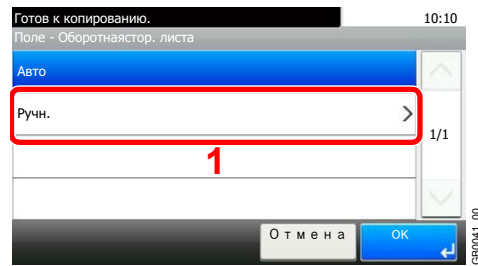

Нажмите на текстовое поле и введите значение с помощью символов [-]/[+].

4 Выберите ориентацию оригинала.

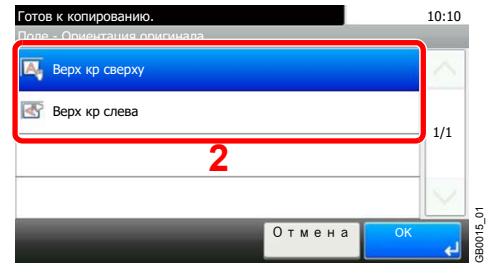
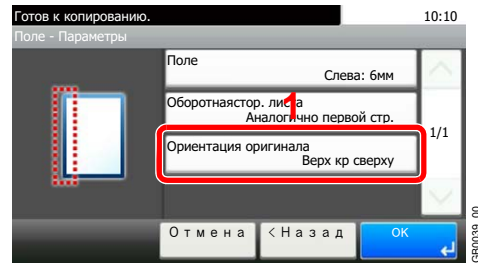

**ПРИМЕЧАНИЕ**

[Ориентация оригинала] не отображается при печати документа с памяти USB.

# Сшивание



Сшивание документов. Можно также указать положение скобы.

## ПРИМЕЧАНИЕ

Для сшивания требуется финишер документов.

Доступны следующие опции сшивания и ориентации.

	Ориентация оригинала: Верхний край (задний край)		Ориентация оригинала: Левый верхний край (левый верхний угол)	
Направление загрузки бумаги из кассеты 				
Направление загрузки бумаги из кассеты 				

## 7 Откройте экран.

1 Откройте экран, как описано в разделе *Использование различных функций на стр. 3-34*.

2 Нажмите [Функции] и затем [Сшить].

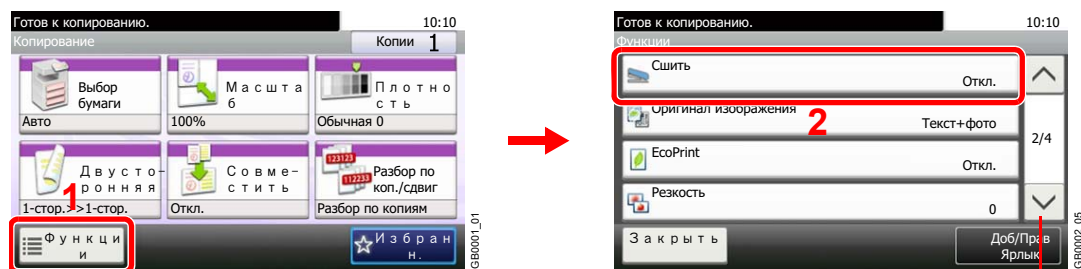

Прокручивайте вверх и вниз с помощью стрелок [∨] или [∧].

## 2 Выберите положение скобы.

[1 скрепка] или [2 скрепки]

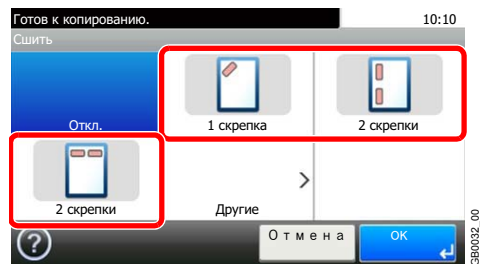

[Другие]

1

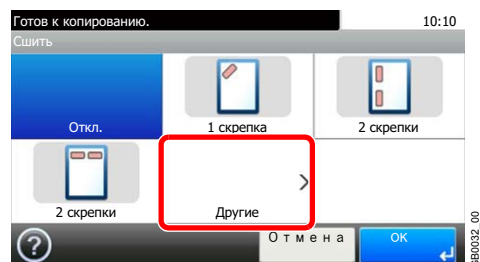

## 2 Выберите положение скобы.

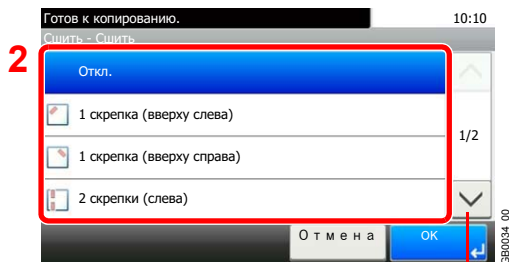
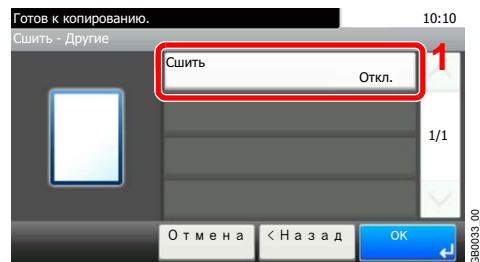

Прокручивайте вверх и вниз с помощью стрелок [∨] или [∧].

## 3 Выберите ориентацию оригинала.

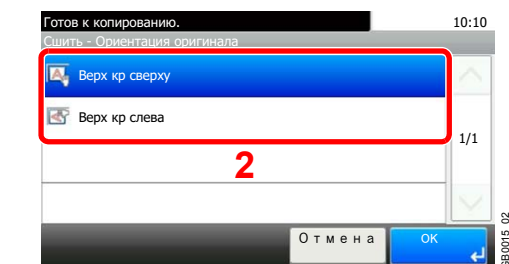
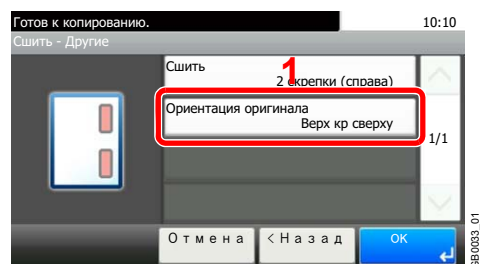

### ПРИМЕЧАНИЕ

[Ориентация оригинала] не отображается при печати документа с памяти USB.

# Плотность

Регулировка плотности по 7 уровням.



## 1 Откройте экран.

1 Откройте экран, как описано в разделе *Использование различных функций на стр. 3-34*.

### 2

#### Копирование

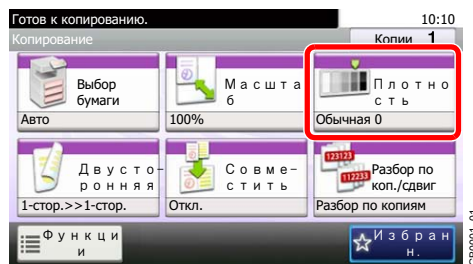

#### Сканирование в память USB

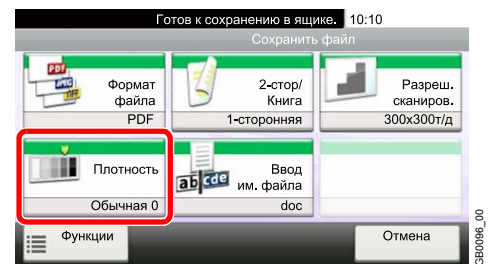

#### Передача

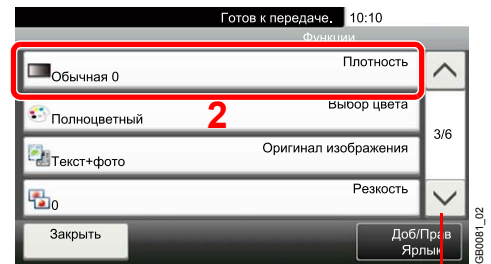
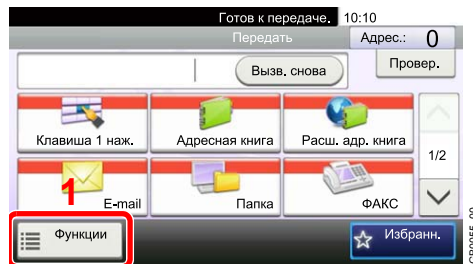

Прокручивайте вверх и вниз с помощью стрелок [∨] или [∧].

## 2 Отрегулируйте плотность.

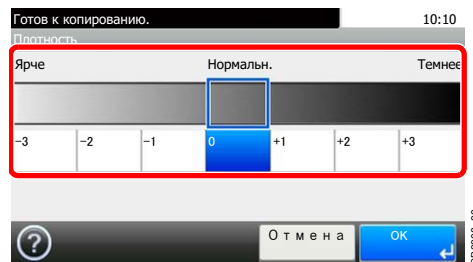

Чтобы отрегулировать плотность, нажмите цифру от [-3] до [+3] (*Ярче - Темнее*).

## Разрешение сканирования

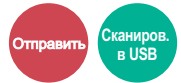

Выберите степень разрешения сканирования.

Возможные значения разрешения: [200x100т/д - обычн.], [200x200т/д - высок.], [200 x 400т/д - супер], [300x300т/д], [400 x 400т/д - ультра] или [600 x 600т/д].

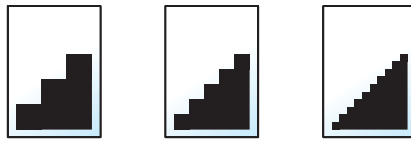

### ПРИМЕЧАНИЕ

Чем больше число, тем выше разрешение изображения. Однако более высокое разрешение также увеличивает размер файлов и время передачи.

## 1 Откройте экран.

- 1 Откройте экран, как описано в разделе *Использование различных функций на стр. 3-34*.

## 2 Передача

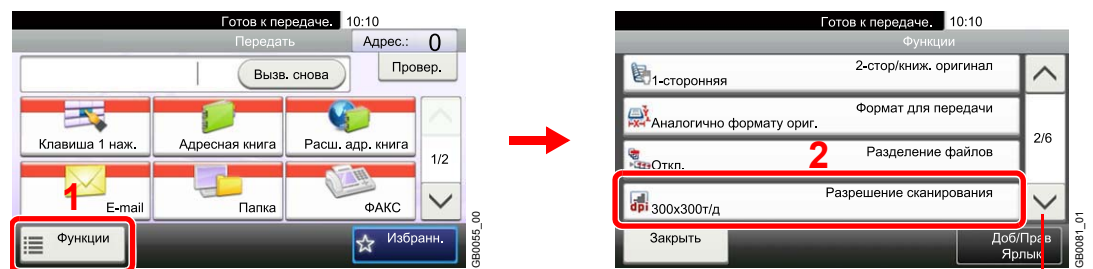

Прокручивайте вверх и вниз с помощью стрелок [∨] или [∧].

## Сканирование в память

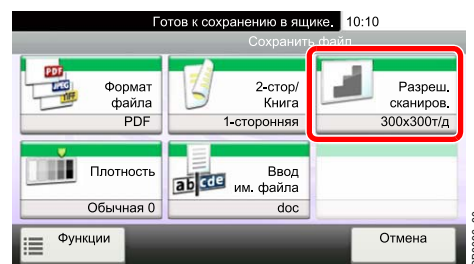



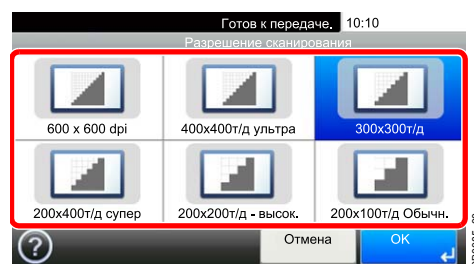

## 2 Выберите разрешение.



## Оригинал изображения



Выбор типа изображения оригинала для получения лучших результатов.

Текст+Фото		Оптимально для оригиналов, содержащих текст и фотографии.
Фото		Оптимально для фотографий.
Текст		Четкая передача карандашного текста и тонких линий.
Графика/Карта*		Оптимально для графики и карт.
Вывод принтера*		Подходит для документов, изначально напечатанных на данном аппарате.
Текст (для OCR)**		Для документов, которые будут проходить считывание через оптическое распознавание символов.

\* Эта функция отображается при копировании.

\*\* Эта функция отображается при режиме цвета [Авто(Цвет/Ч-Б)] или [Черно-белый] (при отправке или сортировке).

### 1 Откройте экран.

1 Откройте экран, как описано в разделе *Использование различных функций на стр. 3-34*.

2 Нажмите [Функции], а затем [Оригинал изображения].



Прокручивайте вверх и вниз с помощью стрелок [∨] или [∧].

## 2 Выберите качество изображения.

### Копирование

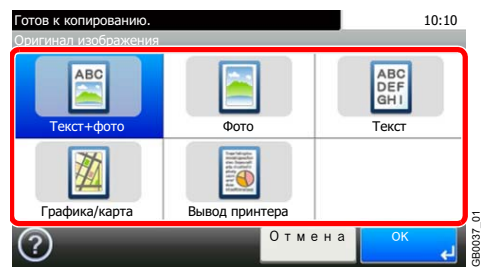

### Передача/сканирование в память USB

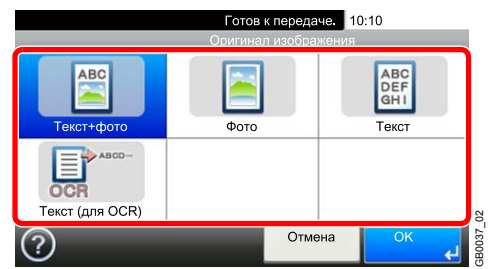

# Резкость



Настройка резкости контуров изображения.

Для получения четких копий при копировании карандашных оригиналов с неровными и обрывистыми линиями следует регулировать резкость в направлении [Ув. резк.]. При копировании изображений, состоящих из печатных точек, таких как фотографии в журналах, на копиях виден муаровый\* узор. Чтобы смягчить и ослабить эффект муара, следует регулировать резкость в направлении [Размытость].

\* Узоры, образующиеся вследствие нерегулярного распределения полутоновых точек.

## 1 Откройте экран.

- 1 Откройте экран, как описано в разделе *Использование различных функций на стр. 3-34*.
- 2 Нажмите [Функции] и затем [Резкость].



Прокручивайте вверх и вниз с помощью стрелок [∨] или [∧].

## 2 Отрегулируйте резкость.

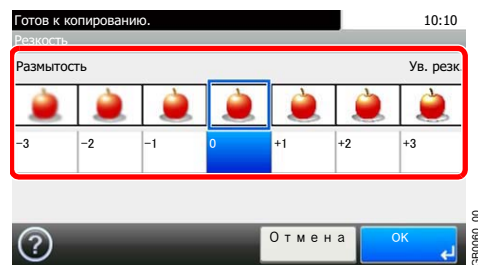

Чтобы отрегулировать резкость, нажмите цифру от [-3] до [+3] (*Размытость* - *Ув. резк.*) для регулировки резкости.



## Настройка плотности фона



Удаление темного фона оригиналов, например газет. Эта функция используется с режимами "Полноцветный" и "Автовыбор цвета". Если функция "Автовыбор цвета" обнаруживает черно-белые оригиналы, настройка плотности фона отключается.

Выкл.	Не применять эту функцию.
Авто	Авторегулировка плотности согласно оригиналу.
Ручной	Регулировка плотности вручную.

### 1 Откройте экран.

1 Откройте экран, как описано в разделе *Использование различных функций* на стр. 3-34.

2 Нажмите [Функции], а затем [Настройка плотности фона].

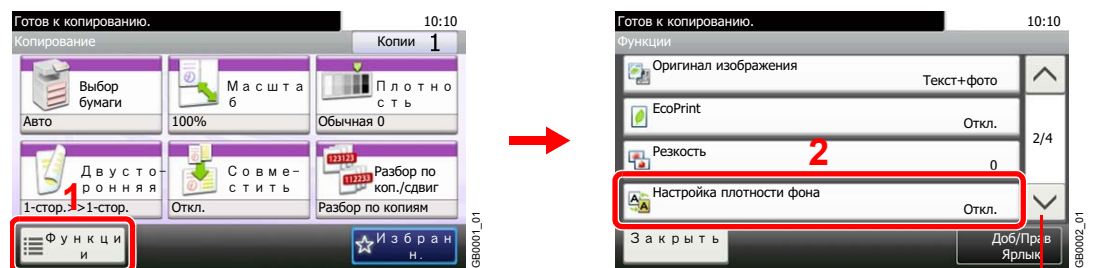

Прокручивайте вверх и вниз с помощью стрелок [∨] или [∧].

### 2 Выполните настройку плотности фона.

**[Авто]**

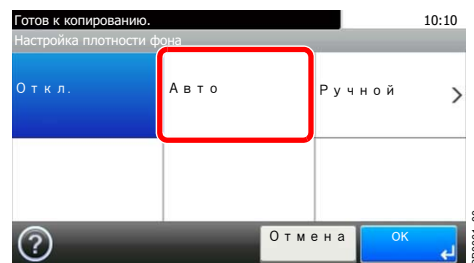

**[Ручной]**

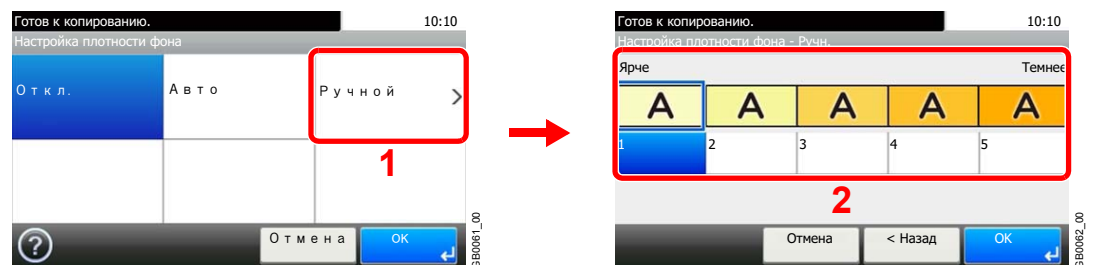

Чтобы отрегулировать плотность фона, нажмите цифру от [1] до [5] (*Ярче - Темнее*).

## Предотвращение проступания



Подавление цветов фона и проступания изображения при сканировании оригинала.



### 1 Откройте экран.

- 1 Откройте экран, как описано в разделе *Использование различных функций* на стр. 3-34.
- 2 Нажмите [Функции] и затем [Предотвращение проступания].

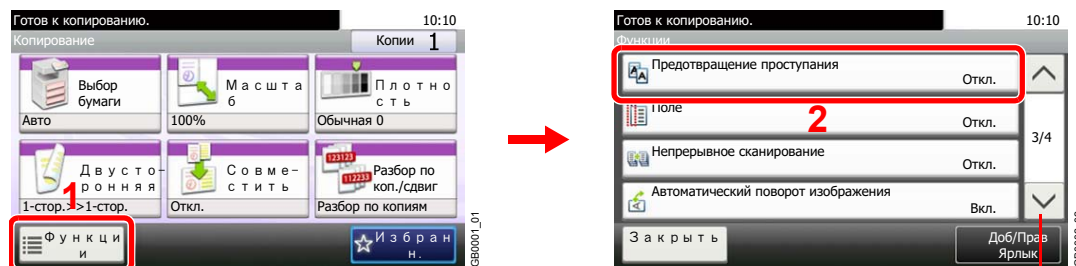

Прокручивайте вверх и вниз с помощью стрелок [∨] или [∧].

### 2 Выберите функцию.

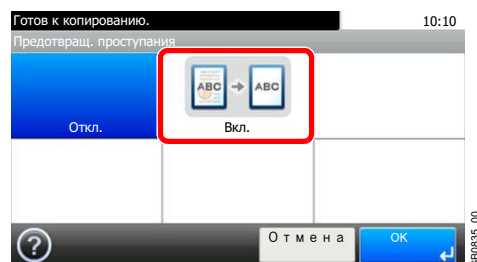

## Масштаб



Уменьшение или увеличение оригинала до размера для передачи или сохранения.

100%	Воспроизведение формата оригинала.
Авто	Настройка изображения в соответствии с размером для передачи или сохранения.

### ПРИМЕЧАНИЕ

При уменьшении или увеличении оригинала выберите "Формат для передачи/сохранения".

См. *Руководство по эксплуатации (на английском языке)*.

## 1 Откройте экран.

- 1 Откройте экран, как описано в разделе *Использование различных функций на стр. 3-34*.
- 2 Нажмите [Функции] и затем [Масштаб].

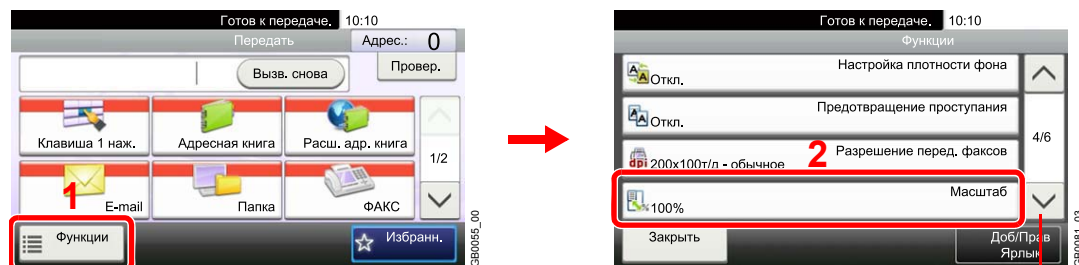

Прокручивайте вверх и вниз с помощью стрелок [∨] или [∧].

## 2 Выберите функцию.

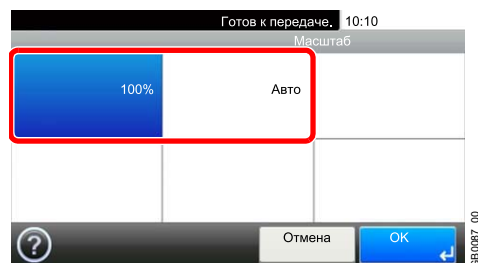

## Формат файла



Задание формата файла изображения. Можно также регулировать уровень качества изображения.

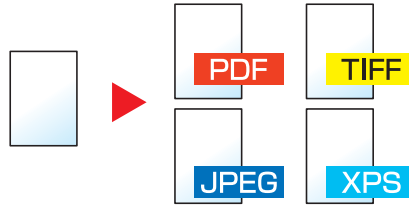

PDF		Сохранение или отправка файла PDF. Можно указать формат, совместимый с PDF/A.
TIFF		Сохранение или отправка файла TIFF.
JPEG		Сохранение или отправка файла JPEG. Каждая страница сохраняется отдельно.
XPS		Сохранение или отправка файла XPS.
Другие	Формат файла	Выбор из PDF, TIFF, JPEG и XPS.
	Качество изображения	Задание качества изображения от [1] до [5] ( <i>Низкое качество - Высокое качество</i> ).
	PDF/A*	Задание PDF/A из [PDF/A-1a] и [PDF/A-1b].

\* Эта установка отображается, только если выбран формат файла [PDF].

### 1 Откройте экран.

1 Откройте экран, как описано в разделе *Использование различных функций на стр. 3-34*.

### 2 Передача

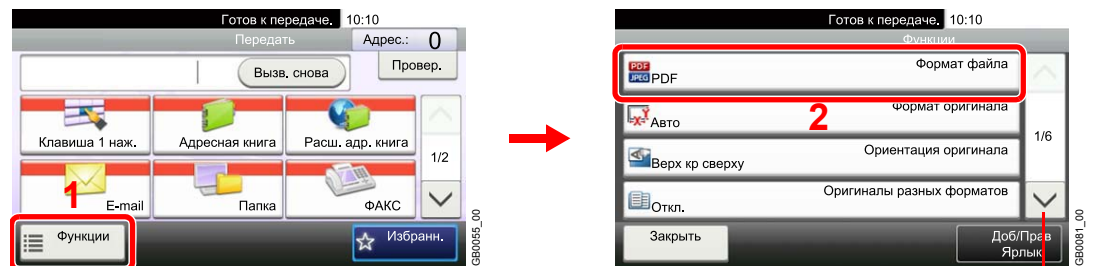

Прокручивайте вверх и вниз с помощью стрелок [∨] или [∧].

### Сканирование в память

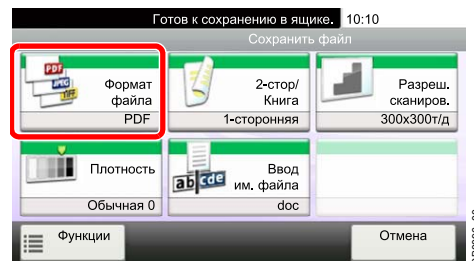

## 2 Выберите формат файла.

[PDF], [TIFF], [JPEG] или [XPS]

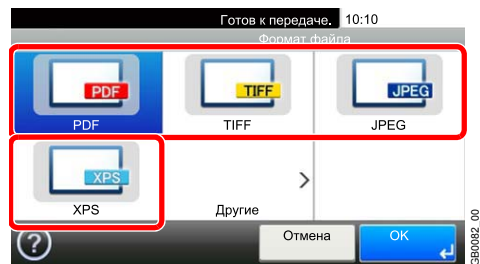

[Другие]

1

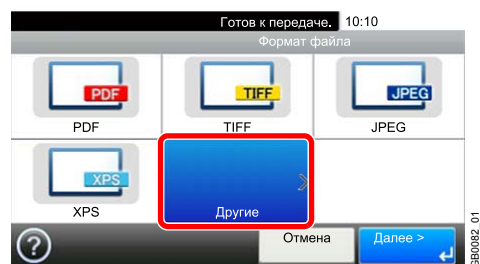

## 2 Выберите формат файла.

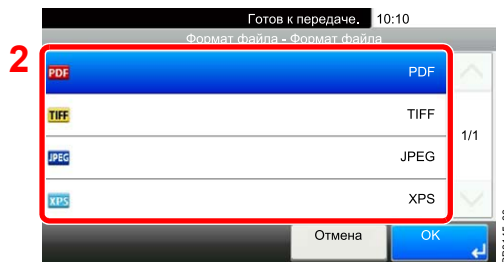
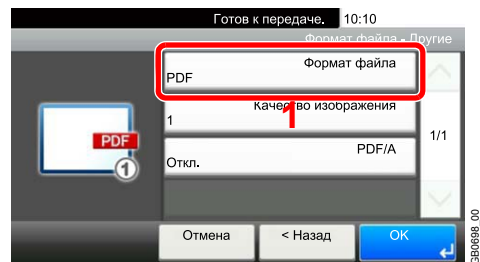

## 3 Задайте качество изображения.

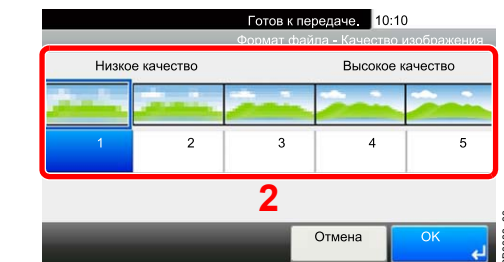
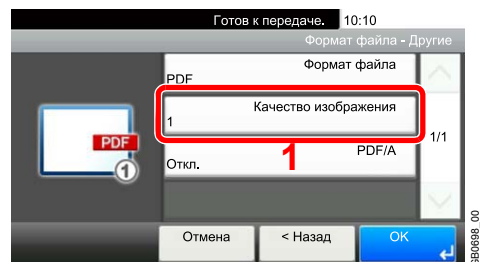

## 4 Задайте PDF/A.

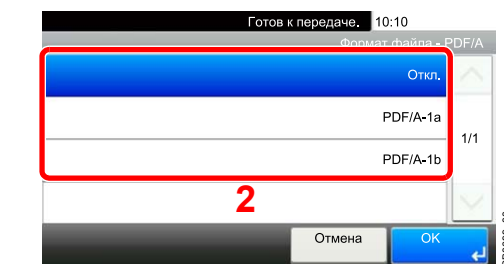
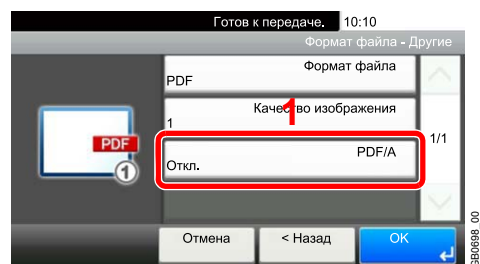

## Выбор цвета

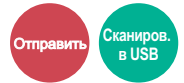

Выбор настройки цветового режима.

Авто (Цв/Отт.сер.)	Автоопределение документа — цветной или черно-белый; полноцветное сканирование цветных документов, в оттенках серого — черно-белых документов.
Авто (Цвет/Ч-Б)	Автоматическое определение документа — цветной или черно-белый; полноцветное сканирование цветных документов, черно-белое — черно-белых документов.
Полноцветный	Полноцветное сканирование документов.
Оттенки серого	Сканирование документа в оттенках серого для лучшей и более точной обработки.
Черно-белый	Черно-белое сканирование документа. Размер файла меньше, чем при полноцветном сканировании или сканировании в оттенках серого.

### 1 Откройте экран.

- 1 Откройте экран, как описано в разделе *Использование различных функций на стр. 3-34*.
- 2 Нажмите [Функции], а затем [Выбор цвета].

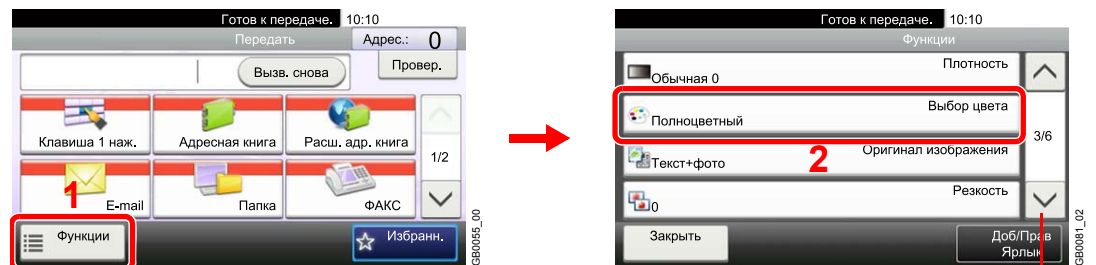

Прокручивайте вверх и вниз с помощью стрелок [∨] или [∧].

### 2 Выберите цветовой режим.

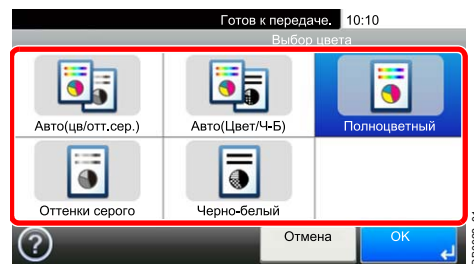

## Уведомление о завершении задания

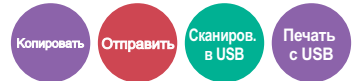

Уведомление о завершении задания по электронной почте.

Если пользователь работает на удаленном рабочем месте, он может быть извещен о завершении задания копирования. Это позволяет сэкономить время, которое могло быть проведено у аппарата в ожидании завершения работы.



### ПРИМЕЧАНИЕ

Следует заранее настроить компьютер, чтобы можно было пользоваться электронной почтой.

Можно отправить электронное сообщение только одному адресату.

## 1 Откройте экран.

1 Откройте экран, как описано в разделе *Использование различных функций на стр. 3-34*.

2 Нажмите [Функции] и затем [Уведомл. о заверш. знд.].

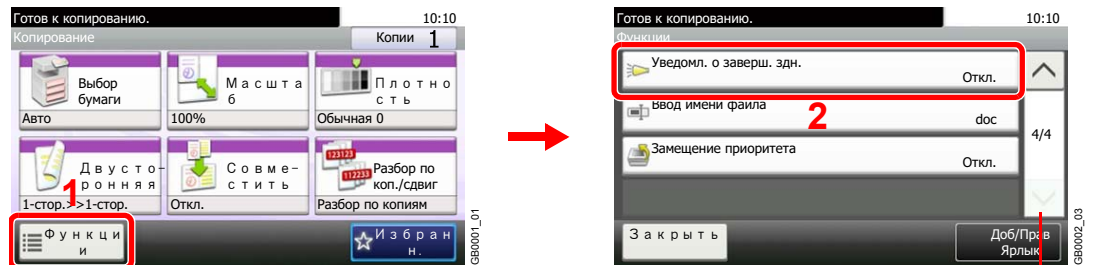

Прокручивайте вверх и вниз с помощью стрелок [∨] или [∧].

## 2 Выберите функцию.

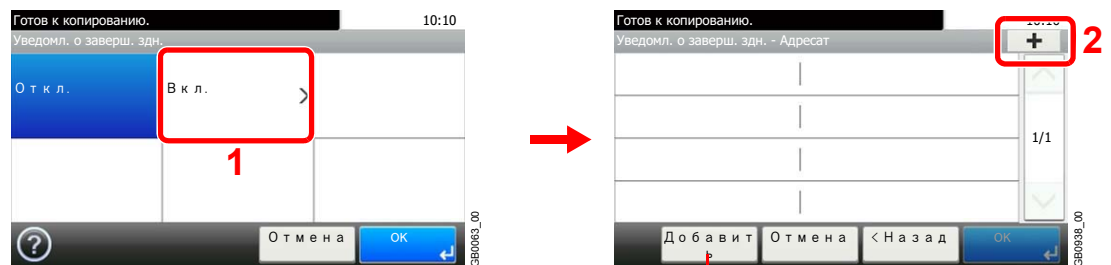

Позволяет добавить, редактировать или удалить адресата.

## 3 Выберите адресата.

Выберите адрес электронной почты из адресной книги.

Поиск по имени адресата.

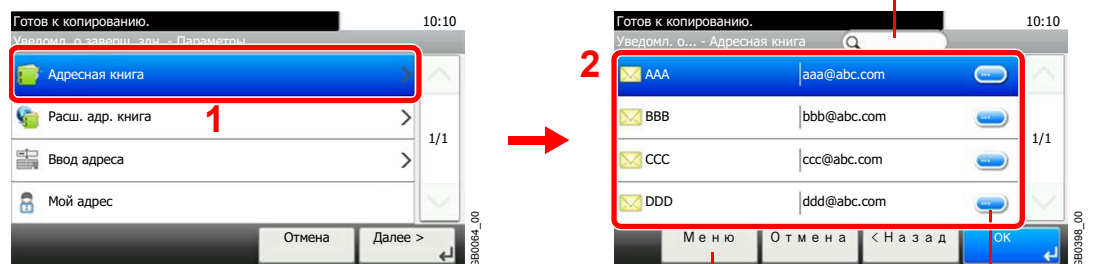

Возможность поиска и сортировки адресатов.

Отображение информации по отдельным адресатам.

### Выберите адрес электронной почты из внешней адресной книги.

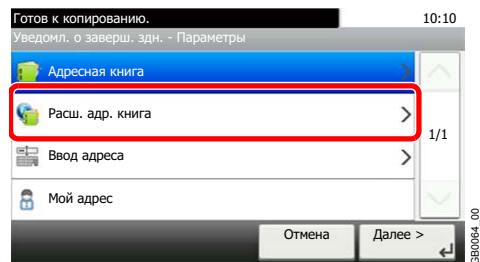

Дополнительно о внешней адресной книге см. *Command Center RX User Guide*.

### Непосредственно введите адрес электронной почты.

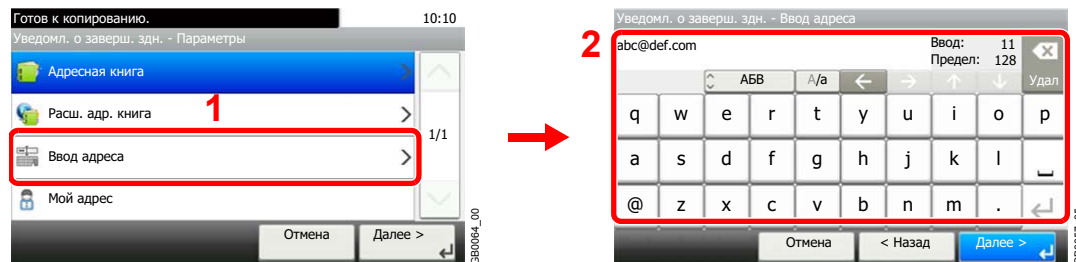

Максимальная длина адреса — 128 символов.

### Используется адрес электронной почты зарегистрированного пользователя.

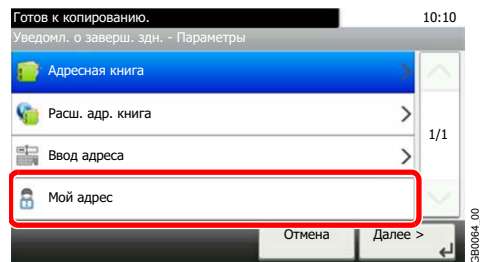

Эта установка отображается при регистрации пользователей.

## 4 Подтверждение принятия адресатов.

Нажмите [OK].



## Ввод имени файла



Добавление имени файла. Также можно задать дополнительную информацию, например номер задания, дату и время. При помощи заданных здесь имени задания, даты и времени или номера задания можно просмотреть историю заданий или состояние задания.

### 1 Откройте экран.

1 Откройте экран, как описано в разделе *Использование различных функций на стр. 3-34*.

### 2 Копирование/передача

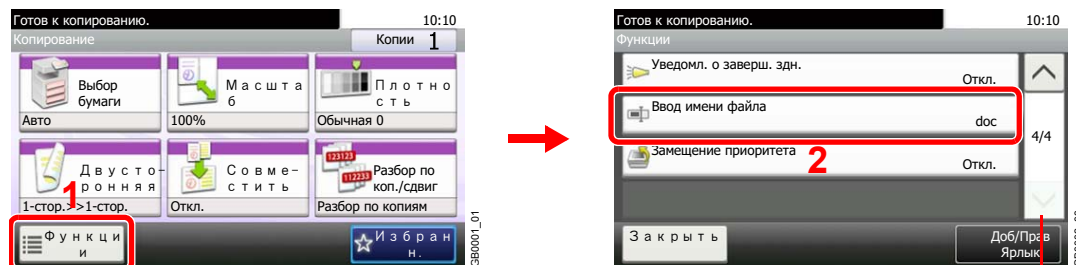

Прокручивайте вверх и вниз с помощью стрелок [∨] или [∧].

### Сканирование в память

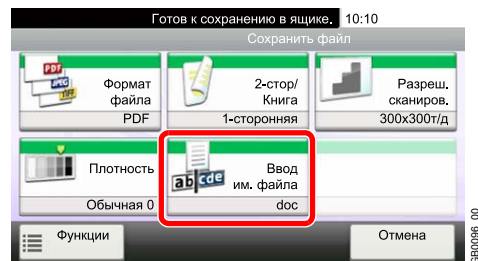

### 2 Введите имя.

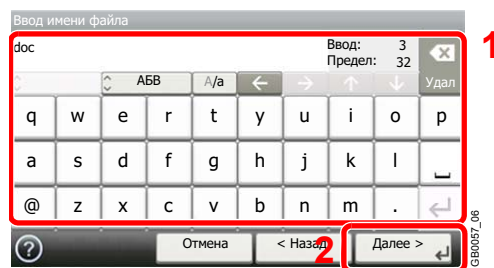

Можно ввести до 32 символов.

### 3 Введите дополнительную информацию.

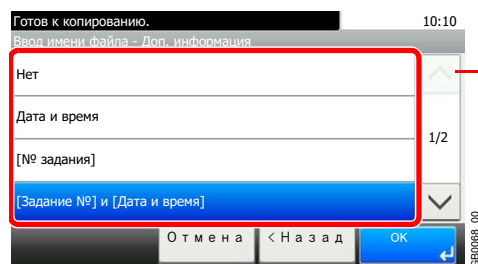

Прокручивайте вверх и вниз с помощью стрелок [∨] или [∧].

## Замещение приоритета

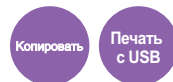

Приостановка текущего задания и присвоение наивысшего приоритета новому заданию. После завершения другого задания возобновляется приостановленное задание.

### ПРИМЕЧАНИЕ

Данная функция недоступна, если текущее задание было замещено.

Замещение приоритета может быть недоступно в зависимости от состояния текущего задания печати и использования памяти.

## 1 Откройте экран.

1 Откройте экран, как описано в разделе *Использование различных функций* на стр. 3-34.

2 Нажмите [Функции], а затем [Замещение приоритета].

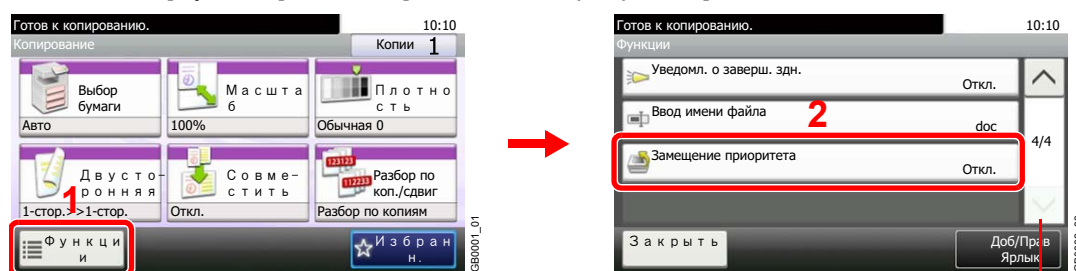

Прокручивайте вверх и вниз с помощью стрелок [∨] или [∧].

## 2 Выберите функцию.

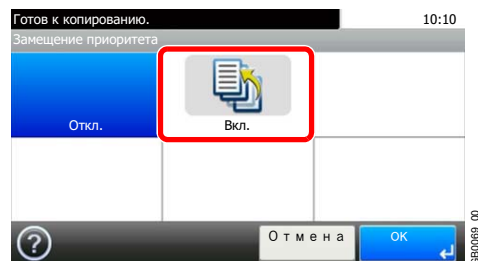



# 4 Копирование

В этой главе рассматриваются следующие темы.

Основные операции .....	4-2
Функции копирования .....	4-4
Двусторонняя .....	4-4

# Основные операции

## 1 Нажмите клавишу "Копировать"

Копировать



### ПРИМЕЧАНИЕ

Если сенсорная панель выключена, нажмите клавишу **Энергосбережение** или **Питание** и подождите, пока аппарат прогреется.

## 2 Положите оригиналы

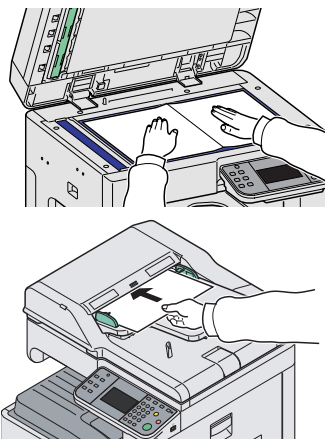

Подробнее см. *Загрузка оригиналов на стр. 3-9.*

## 3 Выбор функций

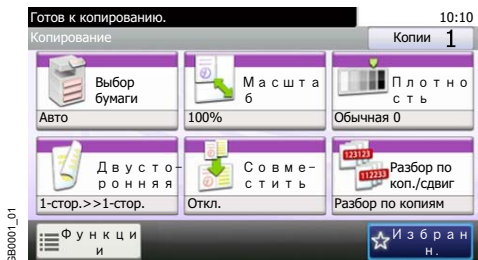

Выберите функции копирующего аппарата, которые будут использоваться.

Нажмите [Функции], чтобы показать другие функции.



См. *Функции копирования на стр. 4-4.*

## 4 Ввод количества копий

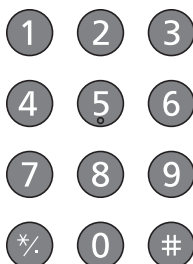

### ПРИМЕЧАНИЕ

Нажмите клавишу **Сброс**, чтобы изменить количество копий.

## 5 Начало копирования

Старт

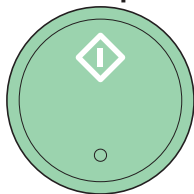





Нажмите клавишу **Старт** для начала копирования.

## Функции копирования

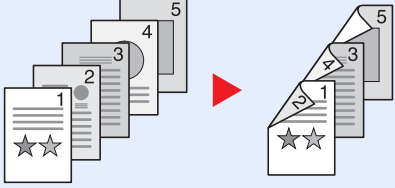
### Двусторонняя

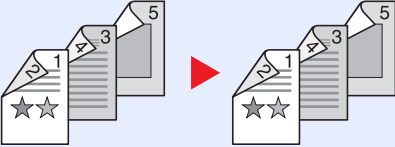
Создание 2-сторонней копии с 1-стороннего или развернутого оригинала, либо 1-сторонней копии с 2-стороннего или развернутого оригинала. Выберите исходную и требуемую конечную ориентацию сшивания.

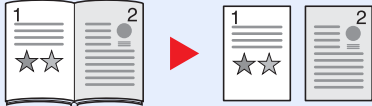
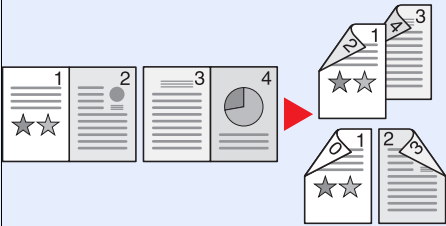
1-стор.>>1-стор.	Печать 1-стороннего оригинала в 1-стороннюю копию.
<p>1-стор.&gt;&gt;2-стор.</p> 	Печать 1-стороннего оригинала в 2-стороннюю копию.
<p>2-стор.&gt;&gt;1-стор.</p> 	Печать 2-стороннего оригинала в 1-стороннюю копию.
<p>2-стор.&gt;&gt;2-стор.</p> 	Печать 2-стороннего оригинала в 2-стороннюю копию.

Другие	Двусторонняя	1-стор.>>1-стор.	Печать 1-стороннего оригинала в 1-стороннюю копию.
		1-стор.>>2-стор.	Печать 1-стороннего оригинала в 2-стороннюю копию.
		2-стор.>>1-стор.	Печать 2-стороннего оригинала в 1-стороннюю копию.
		2-стор.>>2-стор.	Печать 2-стороннего оригинала в 2-стороннюю копию.
	Книга>>1-сторонняя		Печать развернутых книжных оригиналов в 1-стороннюю копию.
	Книга>>2-сторонняя		Печать развернутого книжного оригинала в 2-стороннюю копию.
	Сшивание в оригинале		При выборе 2-стороннего листового оригинала следует указать край сшивания оригинала.
Сшивание при завершении		При выборе 2-сторонней копии следует указать край сшивания обработанных копий. При выборе 2-сторонней копии книги следует выбрать настройки для двустороннего копирования.	
Ориентация оригинала*		Выберите ориентацию верхнего края оригинального документа для правильного направления сканирования.	

\* Данный пункт не отображается в случае выбора [1-стор.>>1-стор.], [Книга>>1-сторонняя] или [Книга>>2-сторонняя].

 **ПРИМЕЧАНИЕ**

При снятии 2-сторонних копий с 2-сторонних оригиналов поддерживаются такие форматы бумаги: Ledger, Letter-R, Letter, Legal, Executive, Statement-R, Oficio II, A3, A4-R, A4, A5-R, B4, B5-R, B5, Folio и 216 × 340 мм.

Поддерживаются следующие форматы оригинала и бумаги при получении 2-сторонних копий с книги. Оригинал: Ledger, Letter-R, A3, A4-R, A5-R, B4, B5-R и 8К. Бумага: Letter, A4 и B5.

Поддерживаются следующие форматы оригинала и бумаги при получении 1-сторонних копий с 2-стороннего оригинала и с книги. Оригинал: Ledger, Letter-R, A3, A4-R, A5-R, B4, B5-R и 8К. Бумага: Letter, A4, B5 и 16К. Можно изменить формат бумаги и увеличивать или уменьшать копию в соответствии с измененным форматом.

**1 Откройте экран.**

- 1 Откройте экран, как описано в разделе *Основные операции на стр. 4-2*.



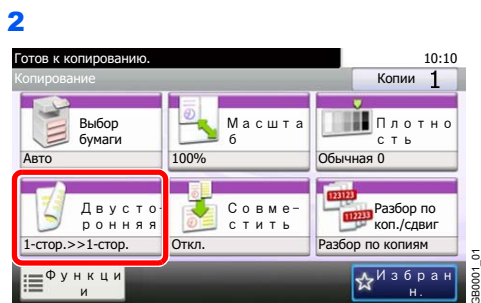

**2 Выберите функцию.**

[1-стор.>>1-стор.], [1-стор.>>2-стор.], [2-стор.>>1-стор.] или [2-стор.>>2-стор.]

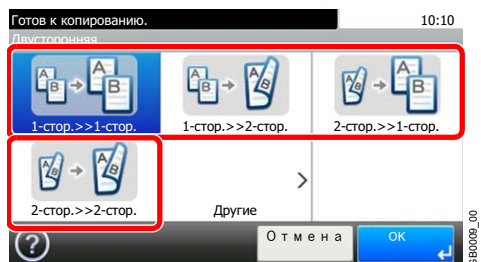

**[Другие]**

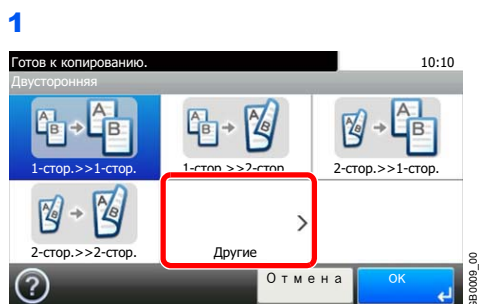

**2 Выберите требуемый режим двустороннего копирования.**

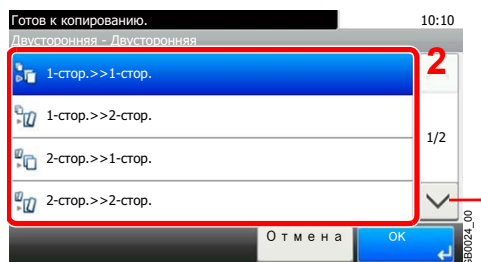
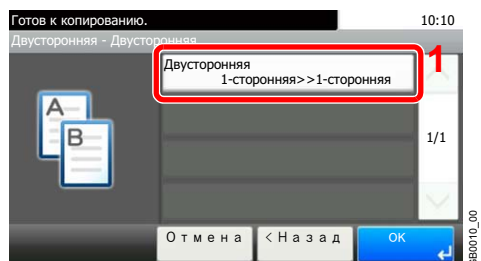

Прокручивайте вверх и вниз с помощью стрелок [∨] или [∧].

При выборе 2-стороннего листа или книги перейдите к пункту **3**. При выборе двустороннего копирования перейдите к пункту **4**. При выборе [Книга>>2-сторонняя] перейдите к пункту **5**.

**3** Выберите край сшивания оригинала.

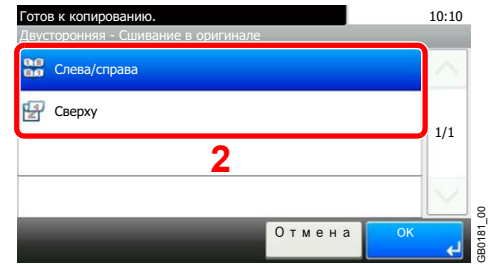
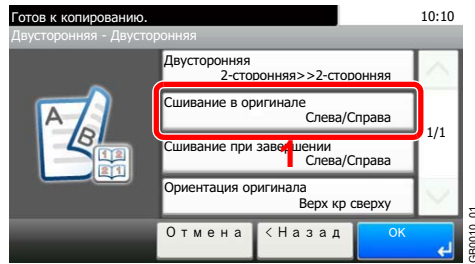

**4** Выберите край сшивания обработанных копий.

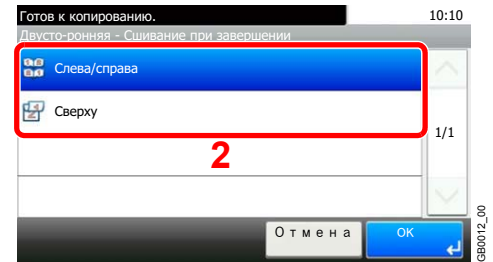
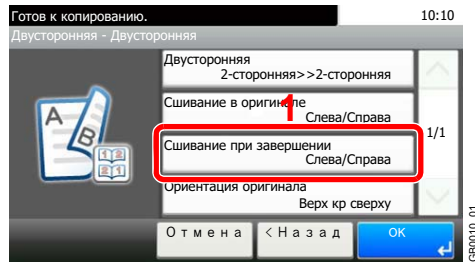

**5** Выберите край сшивания обработанных копий.

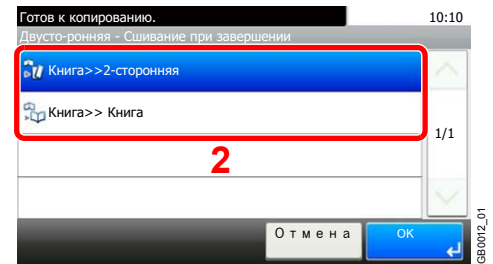
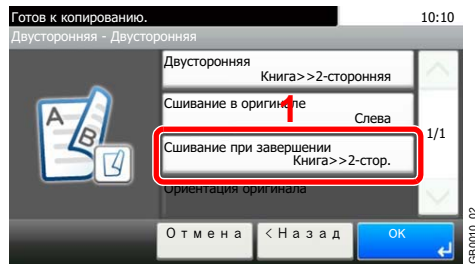

**6** Выберите ориентацию оригинала.

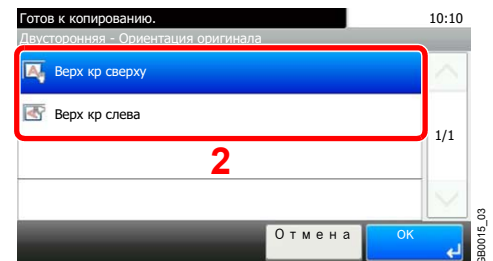
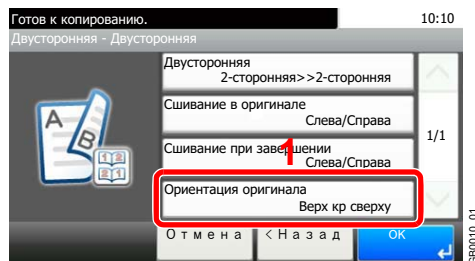

Если оригинал размещен на стекле оригинала, замените его и нажмите клавишу **Старт**.

По завершении сканирования всех оригиналов нажмите [Завершить сканирование] для запуска копирования.



# 5 Устранение неисправностей

В этой главе рассматриваются следующие темы.

Замена контейнера с тонером .....	5-2
Замена бункера отработанного тонера .....	5-4
Замена скрепок .....	5-5
Очистка .....	5-6
Крышка стекла экспонирования/Стекло оригинала .....	5-6
Автоподатчик оригиналов .....	5-6
Устранение сбоев в работе .....	5-8
Реагирование на сообщения .....	5-13
Устранение замятия бумаги .....	5-27
Обозначения компонента/узла, в котором произошло замятие .....	5-27
Универсальный лоток .....	5-28
За правой крышкой 1 .....	5-28
Кассета 1 .....	5-29
За правой крышкой 3 .....	5-29
Кассета 2 или 3 .....	5-30
Дополнительный финишер для документов .....	5-30
Замятие скрепки в дополнительном финишере для документов .....	5-31
Переходный блок .....	5-31
Автоподатчик оригиналов .....	5-32

# Замена контейнера с тонером

Когда на сенсорной панели появится сообщение *Закончился тонер.*, замените тонер.

## ВНИМАНИЕ

Не пытайтесь сжечь контейнер с тонером или бункер для отработанного тонера. Искры от пламени могут стать причиной ожогов.

## ПРИМЕЧАНИЕ

Обязательно используйте оригинальный контейнер с тонером. Использование неоригинального контейнера с тонером может стать причиной дефектов изображения и отказа аппарата.

Сдайте использованный контейнер с тонером и бункер отработанного тонера по месту приобретения аппарата или в службу поддержки. Переработка или утилизация использованных контейнеров с тонером и контейнеров для отработанного тонера производится в соответствии с установленными нормами.

## 7 Извлеките старый контейнер для тонера.

1

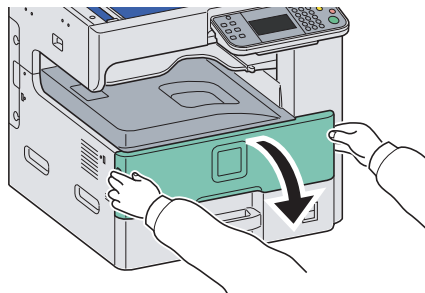

2

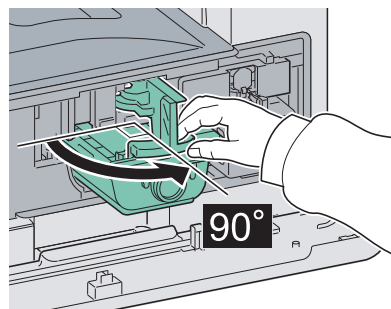
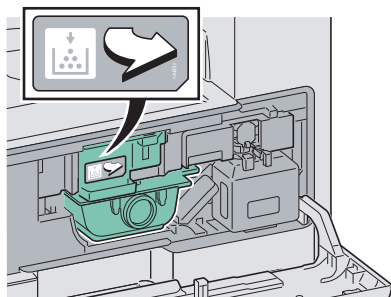

3

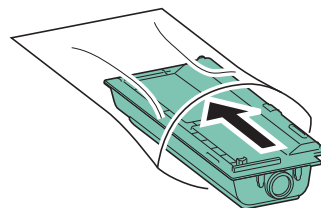
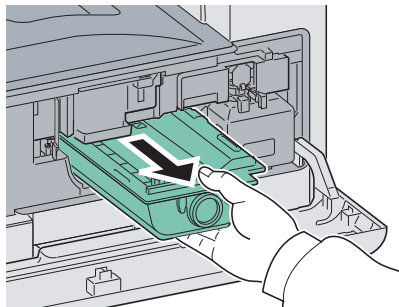

## 2 Подготовьте новый контейнер с тонером.

1

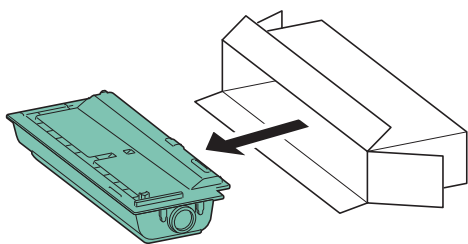

2

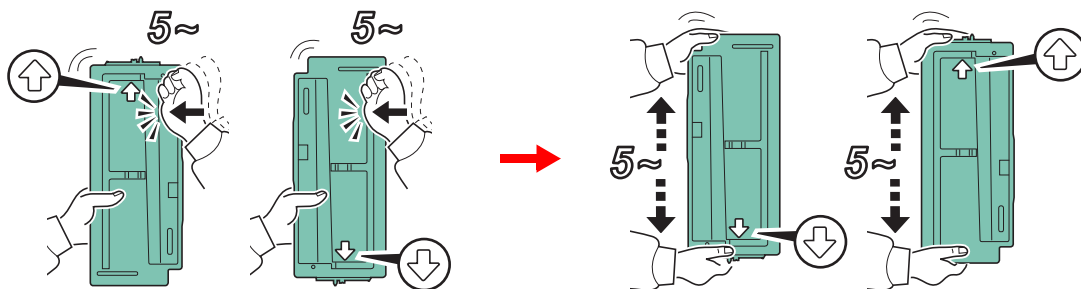

3

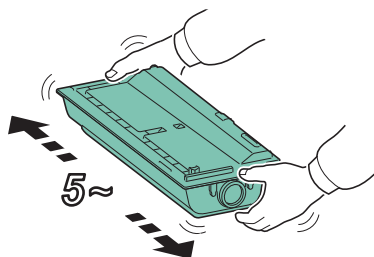

## 3 Установите контейнер с тонером.

1

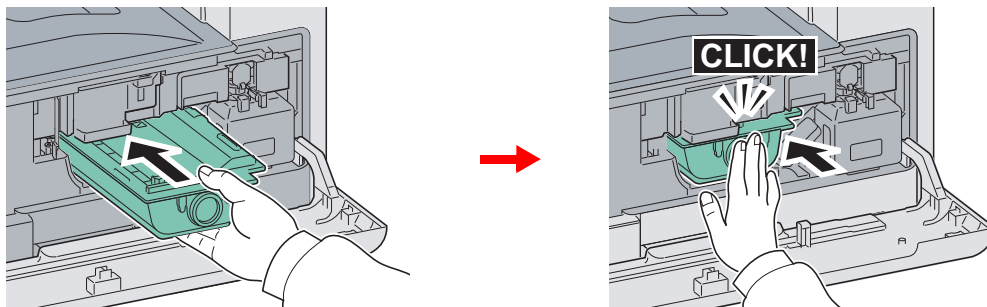

2

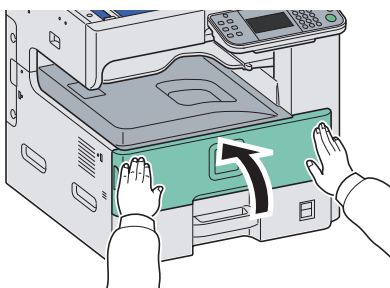

## Замена бункера обработанного тонера

Когда на сенсорной панели появится сообщение *Проверьте контейнер обработанного тонера*, замените бункер обработанного тонера.

### 1 Извлеките старый бункер обработанного тонера.

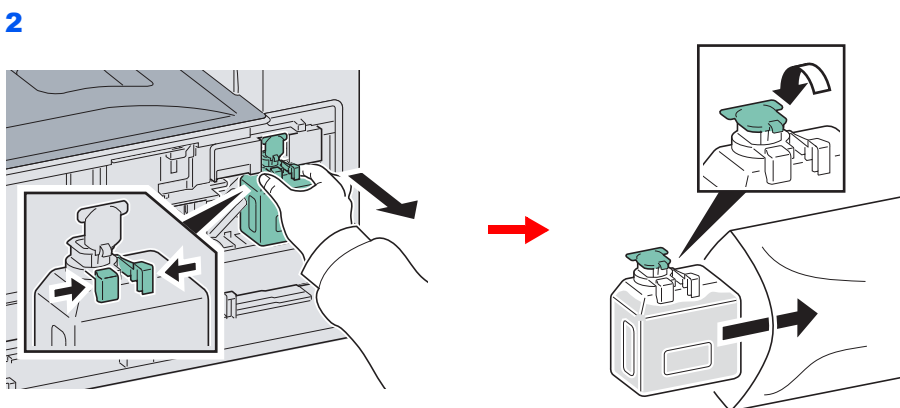
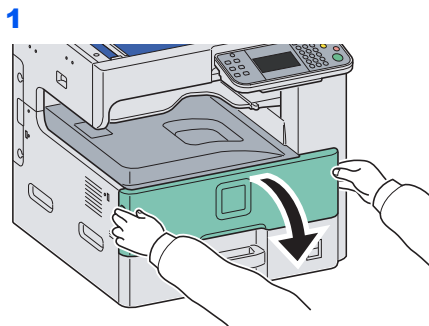

### 2 Установите новый бункер обработанного тонера.

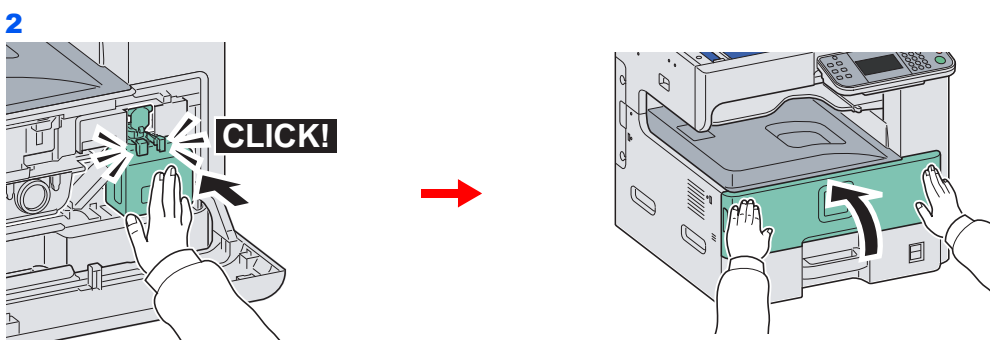
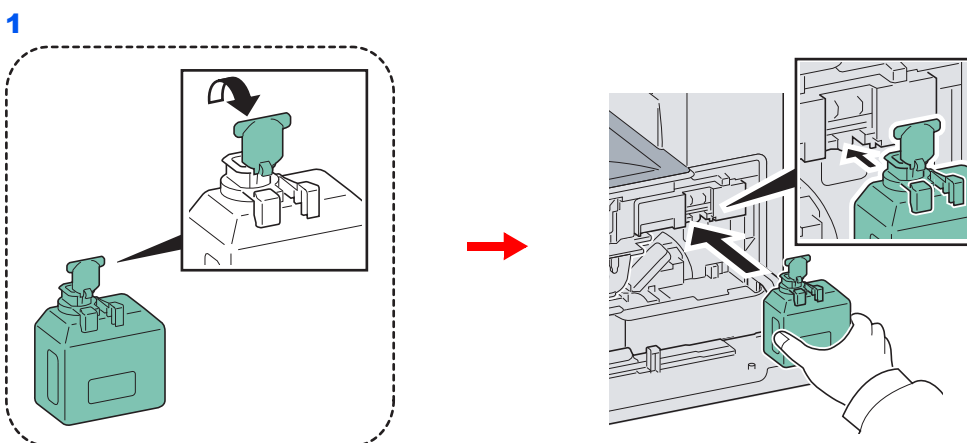

## Замена скрепок

Если появилось сообщение о том, что закончились скрепки, необходимо наполнить держатель контейнера для скрепок.

**ПРИМЕЧАНИЕ**  
Если в шивателе закончились скрепки, обратитесь в службу поддержки или по месту приобретения аппарата.

### 1 Извлеките держатель контейнера скрепок.

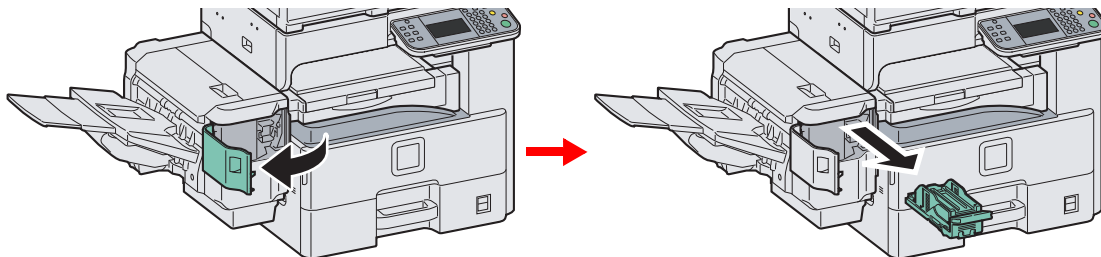

После возврата держателя контейнера скрепок в исходное положение, откройте крышку шивателя и извлеките держатель с контейнером.

### 2 Извлеките пустой контейнер скрепок.

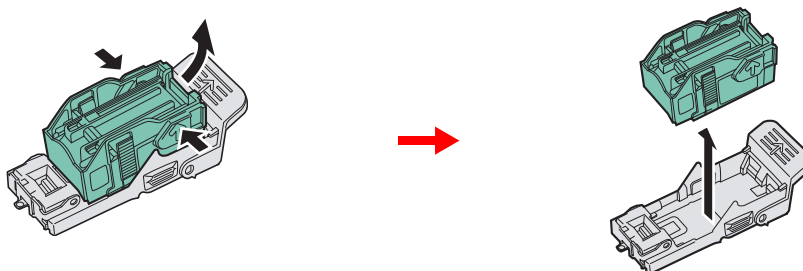

**ПРИМЕЧАНИЕ**  
Контейнер скрепок можно извлечь, только если в нем больше нет скрепок.

### 3 Вставьте новый контейнер скрепок.

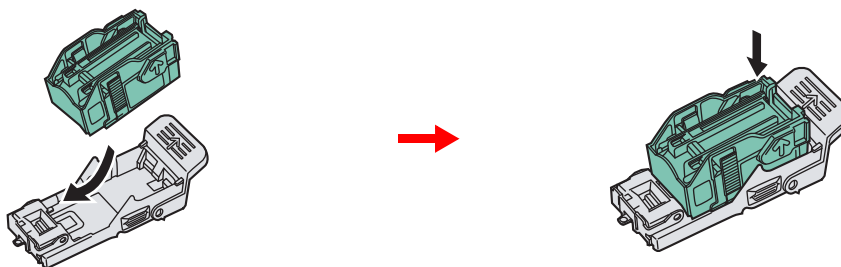

### 4 Установите держатель контейнера скрепок.

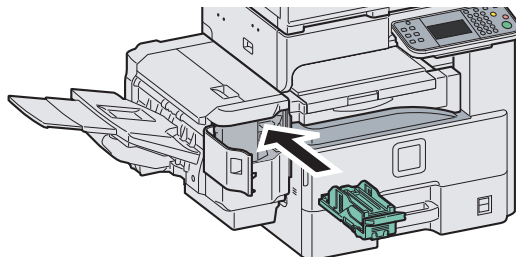

При правильной установке держатель контейнера скрепок должен стать на место со щелчком.



## Очистка

Для обеспечения оптимального качества печати регулярно выполняйте чистку аппарата.

### **Внимание**

В целях безопасности перед очисткой аппарата всегда вынимайте вилку шнура питания из розетки.

## Крышка стекла экспонирования/Стекло оригинала

Протирайте обратную сторону крышки стекла экспонирования, внутреннюю сторону автоподатчика оригиналов и поверхность стекла оригинала мягкой тканью, смоченную с.

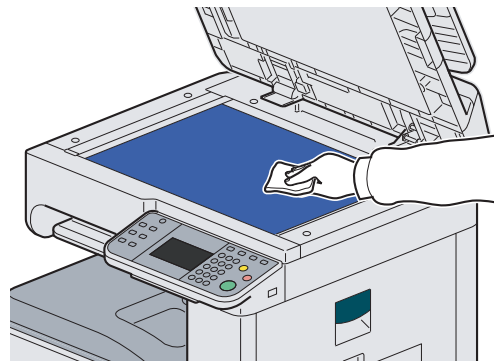
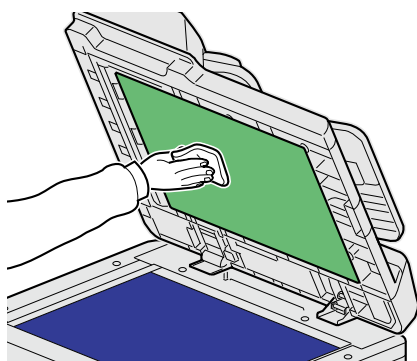

### **ПРИМЕЧАНИЕ**

Запрещается использовать органические растворители или прочие сильнодействующие химические средства.

## Автоподатчик оригиналов

В случае появления черных полос или загрязнений на копиях при использовании податчика документов, протрите поверхность щелевого стекла мягкой тканью, входящей в комплект поставки.



### **ПРИМЕЧАНИЕ**

Протрите щелевые стекла сухой тканью для очистки. Не используйте для очистки воду, мыло или растворители.

### **1 Протрите щелевое стекло.**

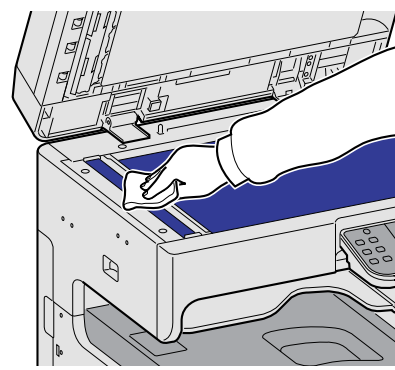
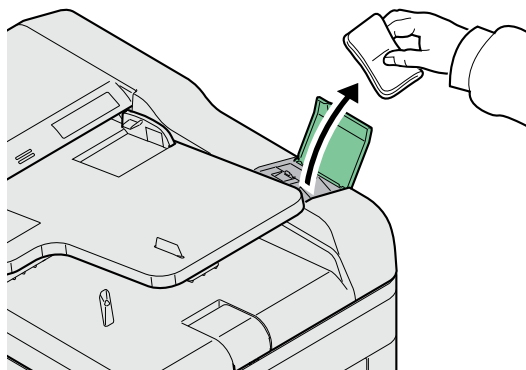

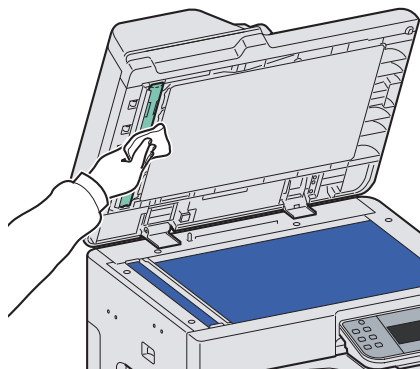

## 2 Протрите белую направляющую.





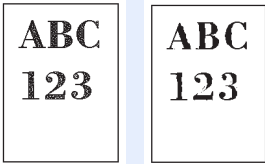

## Устранение сбоев в работе

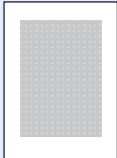

Ниже в таблице приводятся общие инструкции по устранению неисправностей.

При возникновении какой-либо неполадки аппарата прочитайте контрольные вопросы и выполните процедуры, которые приводятся на указанных страницах. Если устранить неисправность не удастся, обратитесь к представителю сервисной службы.

Проблема	Контрольные вопросы	Меры по устранению	Страница для справки
Приложение не запускается.	Возможно, установлено короткое время автоматического сброса панели?	Установите время автоматического сброса панели не менее 30 секунд.	—
На экране не происходит никаких изменений при включении аппарата.	Подключен ли аппарат к электросети?	Вставьте вилку шнура питания в сетевую розетку.	2-11
При нажатии на клавишу <b>Старт</b> аппарат не производит распечатки.	Отображается ли на экране какое-либо сообщение?	Определите, как следует отреагировать на сообщение, и выполните соответствующие действия.	5-13
	Не включен ли на аппарате режим ожидания?	Нажмите клавишу <b>Питание</b> для вывода машины из режима ожидания.	2-17
В выходном лотке чистые листы. 	Правильно ли загружены оригиналы?	На стекле оригинал необходимо размещать по меткам размера, лицевой стороной вниз.	3-9
	—	При использовании автоподатчика оригиналов загружайте оригиналы стороной для копирования вверх.	3-11
	—	Проверьте настройки программного приложения.	—
Слишком светлые распечатки. 	Бумага влажная?	Замените бумагу на новую.	3-2
	—	Если проблема случается часто, включите нагреватель кассеты.	2-4
	Изменили ли вы настройку плотности?	Выберите соответствующий уровень плотности.	3-57 —
	Равномерно ли распределен тонер в контейнере?	Встряхните контейнер с тонером из стороны в сторону несколько раз.	5-2
	Не показано ли на панели сообщение о необходимости добавить тонер?	Замените контейнер с тонером.	5-2
	Включен ли режим EcoPrint?	Отключите режим EcoPrint.	—
	—	Запустите [Очистка барабана 1].	—
—	Убедитесь, что настройка типа бумаги соответствует используемой бумаге.	—	
Слишком темные распечатки, хотя фон отсканированного оригинала белый. 	Изменили ли вы настройку плотности?	Выберите соответствующий уровень плотности.	3-57 —

Проблема	Контрольные вопросы	Меры по устранению	Страница для справки
Чрезмерная плотность фона.	—	Выполните процедуру [Настройка плотности фона].	3-62 —
На копиях виден муаровый узор (точки не распределены равномерно, а объединены в группы). 	Не использовался ли в качестве оригинала фотоотпечаток?	Установите оригинал изображения на [Фото].	3-59
Тексты печатаются нечетко. 	Выбрано ли подходящее качество изображения для оригинала?	Выберите подходящее качество изображения.	3-59
При сканировании оригинала на белом фоне появляются черные или цветные точки. 	Нет ли грязи на держателе оригинала или стекле оригинала?	Очистите держатель оригинала или стекло оригинала.	5-6
Распечатки размыты. 	Аппарат используется в условиях высокой влажности или резких изменений влажности или температуры?	Используйте в условиях с надлежащей влажностью.	1-3
	—	Если проблема случается часто, включите нагреватель кассеты.	2-4
	—	Запустите [Очистка барабана 1].	—
Изображения перекошены. 	Правильно ли помещены оригиналы?	При загрузке оригиналов на стекло оригиналов выровняйте их по линейкам размеров.	3-9
	—	Перед загрузкой оригиналов в автоподатчик следует тщательно выровнять направляющие ширины.	3-10
	Правильно ли загружена бумага?	Проверьте положение направляющих ширины бумаги.	3-2
	—	Выполните регулировку центральной линии. Для получения более подробных сведений по этому вопросу обратитесь к представителю сервисной службы.	—

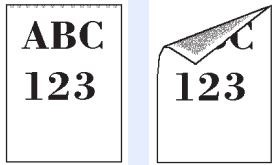
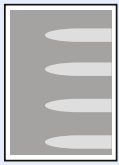
Проблема	Контрольные вопросы	Меры по устранению	Страница для справки
Частое замятие бумаги.	Правильно ли загружена бумага?	Загрузите бумагу надлежащим образом.	3-2
	—	Разверните размещаемую бумагу на 180 градусов.	1-13 3-3 3-9
	Относится ли используемая бумага к поддерживаемым типам? В хорошем ли она состоянии?	Извлеките бумагу, переверните и снова загрузите ее в аппарат.	3-2
	Возможно, бумага закручена, сложена или сморщена?	Замените бумагу на новую.	3-2
	Нет ли в аппарате обрывков бумаги или застрявших листов?	Извлеките застрявшую бумагу.	5-27
2 листа или больше накладываются на выходе. (подача нескольких листов)	—	Загрузите бумагу надлежащим образом.	3-2
Распечатки сморщены.	—	Разверните размещаемую бумагу на 180 градусов.	3-2
	Бумага влажная?	Замените бумагу на новую. Если проблема случается часто, включите нагреватель кассеты.	3-2 2-4
Распечатки скручены.	—	Разверните размещаемую бумагу на 180 градусов.	3-2
	Бумага влажная?	Замените бумагу на новую. Если проблема случается часто, включите нагреватель кассеты.	3-2 2-4
	—	—	—
Печать невозможна.	Подключен ли аппарат к электросети?	Вставьте вилку шнура питания в сетевую розетку.	2-11
	Включен ли аппарат?	Включите аппарат с помощью сетевого выключателя.	2-12
	Подключены ли кабель принтера и сетевой кабель?	Надежно подсоедините подходящий кабель принтера и сетевой кабель.	2-10
	Был ли аппарат включен перед подсоединением кабеля принтера?	Подсоедините кабель принтера, затем включите аппарат.	2-10
	Задание печати приостановлено?	Возобновите печать.	—
Печать с модуля памяти USB не выполняется. Модуль памяти USB не распознается.	Не заблокирован ли хост USB?	Выберите [Разблокировать] в настройках хоста USB.	—
	—	Убедитесь, что модуль памяти USB надежно вставлен в аппарат.	—

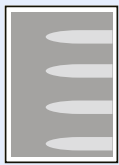
Проблема	Контрольные вопросы	Меры по устранению	Страница для справки
При показе изображения, передаваемого из аппарата в компьютер, изображение сжато по вертикали или горизонтали.	Не выбрано ли разрешение сканирования "200x100 т/д Обычн." или "200x400 т/д Супер"?	Выберите разрешение сканирования, отличное от "200x100 т/д Обычн." или "200x400 т/д Супер", при передаче изображения.	3-58
На распечатках вертикальные линии. 	Нет ли грязи на щелевом стекле?	Очистите щелевое стекло.	5-6
Загрязнение верхнего края или обратной стороны листа. 	Проверьте внутренние детали блока переноса изображения.	Откройте правую крышку. Если внутренние поверхности аппарата загрязнены тонером, очистите их с помощью мягкой сухой ткани без ворса.	—
Часть изображения периодически становится бледной или с белыми полосами. 	Правильно ли загружены узел проявки и барабанный блок?	Правильно загрузите узел проявки и барабанный блок.	—
	—	Откройте и затем закройте правую крышку.	—
	—	Запустите [Очистка барабана 1].	—
—	—	Если проблема случается часто, включите нагреватель кассеты.	2-4
Белые точки на изображении. 	—	Запустите [Очистка барабана 2].	—
На лицевой странице листа проступает напечатанное на обороте. 	—	Установите [Вкл.] для "Предотвращ. проступания".	3-63
Часть изображения периодически становится бледной или размытой. 	—	Запустите [Очистка барабана 1].	—

Проблема	Контрольные вопросы	Меры по устранению	Страница для справки
Цвета выглядят не так, как было задумано.	—	Выполните процедуру [Настройка градационной кривой].	—
<i>Отображается сообщение "Выполните настр. градационной кривой."</i>	При длительном использовании влияние окружающей температуры и влажности может привести к появлению цветовых оттенков на распечатках.	Выполните процедуру [Настройка градационной кривой].	—
Невозможно выполнить отправку по SMB.	Подключен ли сетевой кабель?	Надежно подсоедините подходящий сетевой кабель.	2-10
	Правильно ли заданы сетевые настройки для оборудования?	Правильно задайте настройки TCP/IP.	—
	Правильно ли заданы настройки общего доступа к папке?	Проверьте настройки общего доступа и прав доступа в свойствах папки.	—
	Установлено ли [Вкл.] для протокола SMB?	Установите [Вкл.] для протокола SMB.	2-19
	Правильно ли введено [Имя хоста]?*	Проверьте имя компьютера, на который передаются данные.	—
	Правильно ли задан [Путь]?	Проверьте общее имя для общей папки.	—
	Правильно ли задано [Имя пользователя при входе]?***	Проверьте правильность имени домена и имени пользователя.	—
	Используется ли одинаковое имя домена для [Имя хоста] и [Имя пользователя при входе]?	Удалите имя домена и обратную косую черту ("\") из [Имя пользователя при входе].	—
	Правильно ли введен [Пароль при входе]?	Проверьте правильность пароля при входе.	—
	Правильно ли выполнена настройка брандмауэра Windows?	Правильно настройте исключения брандмауэра Windows.	— —
	Различаются ли настройки времени для оборудования, доменного сервера и компьютера адресата для передачи данных?	Синхронизируйте настройки времени на оборудовании, доменном сервере и компьютере адресата для передачи данных.	—
На сенсорной панели отображается <i>Ошибка передачи?</i>	См. <i>Устранение ошибки передачи.</i>	5-24	

\* Можно также ввести полное имя компьютера в качестве имени хоста (например, pc001.abcdnet.com).

\*\* Можно также вводить имена пользователей для входа в систему в следующих форматах:  
 имя домена/имя пользователя (например, abcdnet/james.smith);  
 имя пользователя@имя домена (например, james.smith@abcdnet).

## Реагирование на сообщения

Если на сенсорной панели или на экране компьютера появилось одно из этих сообщений, выполните соответствующую процедуру.

### Б

Сообщение	Контрольные вопросы	Меры по устранению	Страница для справки
<i>Блок барабана не установлен.</i>	—	Замените блок барабана (f) на указанный оригинальный блок. Подробнее смотрите брошюру, поставляемую в комплекте с блоком барабана.	—

### В

Сообщение	Контрольные вопросы	Меры по устранению	Страница для справки
<i>В аппарате осталась бумага.</i>	—	Извлеките бумагу из финишера.	—

### Д

Сообщение	Контрольные вопросы	Меры по устранению	Страница для справки
<i>Добавить следующую бумагу в кассету #.</i>	Не закончилась ли бумага в указанной кассете?	Загрузите бумагу. Нажмите [Выбор бумаги], чтобы выбрать другой источник бумаги. Нажмите [Продолжить] для печати на бумаге из выбранного источника.	3-3
<i>Добавить следующую бумагу в универсальный лоток.</i>	Загружена ли бумага указанного формата в универсальный лоток?	Загрузите бумагу. Нажмите [Выбор бумаги], чтобы выбрать другой источник бумаги. Нажмите [Продолжить] для печати на бумаге из выбранного источника.	3-6
	Совпадает ли формат бумаги, заданный для источника бумаги, с фактическим форматом загруженной бумаги?	Для продолжения печати нажмите [Продолжить]. Для отмены задания нажмите [Отмена].	—
<i>Драйвер принтера не поддерживает устройство печати, подключенное к текущему порту. Используйте драйвер принтера, соответствующий устройству печати, подключенному к этому порту.</i>	Используется ли драйвер принтера для данного продукта?	Проверьте наименование продукта и повторно установите драйвер принтера.	2-14



## 3

Сообщение	Контрольные вопросы	Меры по устранению	Страница для справки
<i>Заканчивается тонер.</i>	—	Скоро понадобится заменить контейнер с тонером. Получите новый контейнер с тонером.	—
<i>Закончился тонер.</i>	—	Замените контейнер с тонером.	5-2
<i>Замените МК.</i>	—	Замена деталей в комплекте для обслуживания должна производиться специалистами по обслуживанию каждый раз после печати 300 000 страниц. Свяжитесь с представителем сервисной службы.	—
<i>Замятие бумаги.</i>	—	При замятии бумаги работа аппарата останавливается и на сенсорной панели отображается соответствующее сообщение с указанием компонента/узла, в котором произошло замятие. Не отключайте аппарат; устраните замятие согласно указаниям.	5-27
<i>Замятие скрепки.</i>	—	При застревании скрепки работа аппарата останавливается и на сенсорной панели отображается соответствующее сообщение с указанием места, в котором застряла скрепка. Не отключайте аппарат; извлеките застрявшую скрепку согласно указаниям.	5-31

## И

Сообщение	Контрольные вопросы	Меры по устранению	Страница для справки
<i>Извлеките оригиналы из автоподат. ориг.</i>	Загружены ли оригиналы в автоподатчик оригиналов?	Извлеките оригиналы из автоподатчика оригиналов.	—

## К

Сообщение	Контрольные вопросы	Меры по устранению	Страница для справки
<i>Картридж с тонером не уст.</i>	—	Установите контейнер с тонером.	5-2
<i>Крышка открыта.</i>	Открыта ли какая-либо крышка?	Закройте крышку, обозначенную на сенсорной панели.	—

## Л



Сообщение	Контрольные вопросы	Меры по устранению	Страница для справки
<i>Лоток аппарата заполнен бумагой.</i>	—	Извлеките бумагу из внутреннего лотка. Печать возобновится.	—
<i>Лоток разделителя заданий полон бумаги.</i>	Превышен ли предел емкости лотка разделителя заданий?	Следуя указаниям на аппарате, извлеките бумагу из лотка разделителя заданий.	—
<i>Лоток финишера заполнен бумагой.</i>	Превышен ли предел хранения для лотка финишера для документов?	Извлеките бумагу из лотка финишера для документов.	—

## М

Сообщение	Контрольные вопросы	Меры по устранению	Страница для справки
<i>Максимальное количество отсканированных страниц.</i>	Превышен ли предел сканирования?	Доступна только одна копия отсканированных страниц. Для печати, передачи или сохранения отсканированных страниц нажмите [Продолжить]. Для отмены печати, сканирования или сохранения нажмите [Отмена].	—

## Н

Сообщение	Контрольные вопросы	Меры по устранению	Страница для справки
<i>Неверное имя пользователя или пароль для входа в систему.*</i>	—	Указано неверное имя пользователя или пароль для входа в систему при внешней обработке задания. Это задание отменено. Нажмите [Конец].	—
<i>Неверный идентификатор учетной записи.*</i>	—	Указан неверный идентификатор учетной записи при внешней обработке задания. Это задание отменено. Нажмите [Конец].	—
<i>Невозможен сдвиг следующей бумаги.*</i>	Возможно, функция сдвига недоступна для выбранного размера/типа бумаги?	Нажмите [Выбор бумаги], чтобы выбрать другой источник бумаги. Для печати без сдвига нажмите [Продолжить].	3-50
<i>Невозможна 2-сторон. печать на следующей бумаге.*</i>	Возможна ли двусторонняя печать на носителе выбранного размера/типа?	Нажмите [Выбор бумаги], чтобы выбрать другой источник бумаги. Для односторонней печати нажмите [Продолжить].	4-4
<i>Невозможна прошивка в заданном месте.</i>	Выбрано место, в котором прошивка невозможна?	Нажмите [Выбор бумаги], чтобы выбрать другой источник бумаги. Для печати без сшивания нажмите [Продолжить].	—
<i>Невозможно выполнить это задание.*</i>	—	Это задание отменено из-за ограничений авторизации пользователя или учета заданий. Нажмите [Конец].	—

Сообщение	Контрольные вопросы	Меры по устранению	Страница для справки
Невозможно отпечатать заданное число копий.*	—	<p>Доступна только одна копия. Для продолжения печати нажмите [Продолжить]. Для отмены задания нажмите [Отмена].</p> <p>Аппарат сможет воспроизвести те же оригиналы после выполнения следующих настроек:</p> <ul style="list-style-type: none"> <li>- Снимите выделение с пункта [RAM-диск] во вкладке [Параметры устройства] в разделе свойств принтера.</li> </ul> <p> <b>ПРИМЕЧАНИЕ:</b> Если вы сняли выделение с пункта [RAM-диск], установите его повторно после завершения печати. Если этого не сделать, скорость печати может снизиться.</p>	—
	Вы хотите распечатать данные, хранящиеся в памяти USB?	<p>Доступна только одна копия. Для продолжения печати нажмите [Продолжить]. Для отмены задания нажмите [Отмена].</p> <p>Аппарат сможет воспроизвести те же оригиналы после выполнения следующих настроек:</p> <ul style="list-style-type: none"> <li>- Сократите количество копий, которые следует распечатать за один раз.</li> </ul> <p>Кроме того, аппарат сможет воспроизвести те же оригиналы после выполнения следующих настроек:</p> <ul style="list-style-type: none"> <li>- Выберите [Приоритет копира] для пункта "Дополн. память" в системном меню.</li> </ul> <p> <b>ПРИМЕЧАНИЕ:</b> Прежде чем изменять настройки дополнительной памяти, обратитесь к администратору.</p>	—
Невозможно сшить следующую бумагу.*	Возможно ли сшивание бумаги выбранного формата/типа?	<p>Нажмите [Выбор бумаги], чтобы выбрать другой источник бумаги.</p> <p>Для печати без сшивания нажмите [Продолжить].</p>	—
Невозможно установить соединение с сервером аутентификации.*	—	Синхронизируйте настройки времени аппарата с настройками времени сервера.	—
	—	Проверьте имя домена.	—
	—	Проверьте имя хоста.	—
	—	Проверьте состояние подключения к серверу.	—

Сообщение	Контрольные вопросы	Меры по устранению	Страница для справки
<i>Нет скоб.*</i>	Какой-то из финишеров для документов работает без скрепок?	При нехватке скрепок работа аппарата останавливается, и на сенсорной панели отображается соответствующее сообщение с указанием блока, в котором закончились скрепки. Не отключайте аппарат; замените контейнер для скрепок согласно указаниям. Для печати без сшивания нажмите [Продолжить]. Для отмены задания нажмите [Отмена].	5-5
<i>Недопустимая конфигурация.</i>	Правильно ли загружены оригиналы?	На стекле оригинал необходимо размещать по меткам размера, лицевой стороной вниз. При использовании дополнительного автоподатчика оригиналов загружайте оригиналы стороной для копирования вверх.	3-9
<i>Нужно очистить щелевое стекло автоподатчика.</i>	—	Очистите щелевое стекло с помощью чистящей салфетки, поставляемой вместе с автоподатчиком оригиналов.	5-6

\* Если для "Автом. удал. ошибки" установлено [Вкл.], печать возобновляется автоматически через заданный промежуток времени.

## О



Сообщение	Контрольные вопросы	Меры по устранению	Страница для справки
<i>Ошибка запуска.</i>	—	Отключите и снова включите аппарат. При наличии ошибки обратитесь к администратору.	2-12
<i>Ошибка в кассете #.</i>	—	Извлеките указанную кассету. Нажмите [Далее >] и следуйте указаниям.	—
<i>Ошибка диска RAM.*</i>	—	Произошла ошибка на диске RAM. Задание отменено. Нажмите [Конец]. Далее приведены возможные коды ошибок и их описания. 01: Превышен объем данных, которые могут быть записаны за один прием. Перезапустите систему или сначала ОТКЛЮЧИТЕ, а затем ВКЛЮЧИТЕ питание. Если ошибка не устранена, следует разделить файл на несколько файлов меньшего размера. 04: Недостаточно места на диске RAM. Увеличьте размер диска RAM, изменив "Настр. диска RAM" в системном меню.  <b>ПРИМЕЧАНИЕ:</b> Диапазон размеров диска RAM можно увеличить, выбрав [Приор. принтера] в "Дополн. память".	—

Сообщение	Контрольные вопросы	Меры по устранению	Страница для справки
<i>Ошибка съёмной памяти.*</i>	Не запрещена ли запись на съёмный модуль памяти?	Произошла ошибка в съёмном модуле памяти. Задание остановлено. Нажмите [Конец]. Далее приведены возможные коды ошибок и их описания. 01: Подсоедините съёмный модуль памяти, на который возможна запись.	—
	—	Произошла ошибка в съёмном модуле памяти. Задание остановлено. Нажмите [Конец]. Далее приведены возможные коды ошибок и их описания. 01: Превышен объем данных, которые могут быть записаны за один прием. Перезапустите систему или сначала ОТКЛЮЧИТЕ, а затем ВКЛЮЧИТЕ питание. Если ошибка снова возникает, значит, съёмная память несовместима с данным аппаратом. Используемый съёмный модуль памяти должен быть предварительно отформатирован на данном аппарате. Если съёмный модуль памяти невозможно отформатировать, значит, он поврежден. Подсоедините съёмный модуль памяти, совместимый с данным аппаратом.	—
<i>Ошибка KPD.L.*</i>	—	Ошибка PostScript. Это задание отменено. Нажмите [Конец].	—
<i>Ошибка передачи.*</i>	—	Ошибка во время передачи. Это задание отменено. Нажмите [Конец]. См. в <i>Устранение ошибки передачи</i> код ошибки и меры по устранению.	5-24

Сообщение	Контрольные вопросы	Меры по устранению	Страница для справки
<p><i>Ошибка передачи информации файла.</i></p>	<p>Подключены ли к сети аппарат и компьютер, на который нужно передать отсканированное изображение?</p>	<p>Проверьте работу сети и параметры настройки SMB:</p> <ul style="list-style-type: none"> <li>- сетевой кабель подключен;</li> <li>- сбои в работе концентратора сети;</li> <li>- сбои в работе сервера;</li> <li>- имя хоста и IP адрес;</li> <li>- номер порта.</li> </ul>	2-8
	<p>Правильно ли указана информация учетной записи (идентификатор пользователя, пароль) для доступа к общей папке, в которую выполняется передача отсканированного изображения?</p>	<p>Проверьте следующие настройки ПК, на который будет передано отсканированное изображение.</p> <ul style="list-style-type: none"> <li>- имя хоста;</li> <li>- путь;</li> <li>- имя пользователя при входе;</li> </ul> <p> <b>ПРИМЕЧАНИЕ:</b> Если отправитель является пользователем домена, укажите имя домена.</p> <p>Идентификатор пользователя при входе]@[Имя домена]</p> <p>Пример: sa720XXXX@km</p> <ul style="list-style-type: none"> <li>- пароль при входе;</li> <li>- право доступа получателя к папке.</li> </ul>	—

\* Если для "Автом. удал. ошибки" установлено [Вкл.], печать возобновляется автоматически через заданный промежуток времени.

## П

Сообщение	Контрольные вопросы	Меры по устранению	Страница для справки
Память переполнена.*	—	<p>Выполнение процедуры невозможно из-за нехватки памяти. Если доступна только кнопка [Конец], нажмите [Конец]. Задание будет отменено.</p> <p>Аппарат сможет воспроизвести те же оригиналы после выполнения следующих настроек:</p> <ul style="list-style-type: none"> <li>- Уменьшите [Качество изображения] для параметра [Формат файла].</li> </ul> <p>Кроме того, аппарат сможет воспроизвести те же оригиналы после выполнения следующих настроек:</p> <ul style="list-style-type: none"> <li>- Выберите [Обычный] для пункта "Дополн. память" в системном меню.</li> </ul> <p> <b>ПРИМЕЧАНИЕ:</b> Прежде чем изменять настройки дополнительной памяти, обратитесь к администратору.</p>	3-58 —
	—	<p>Невозможно продолжение задания из-за нехватки памяти. Для печати отсканированных страниц нажмите [Продолжить]. Невозможно полностью выполнить задание печати. Для отмены задания нажмите [Отмена].</p> <p>Аппарат сможет воспроизвести те же оригиналы после выполнения следующих настроек:</p> <ul style="list-style-type: none"> <li>- Выберите [Вкл.] для пункта "Настр. диска RAM" в системном меню, после чего уменьшите размер диска RAM.</li> <li>- Выберите [Приор. принтера] для пункта "Дополн. память" в системном меню.</li> </ul> <p> <b>ПРИМЕЧАНИЕ:</b> Прежде чем изменять настройки диска RAM или дополнительной памяти, обратитесь к администратору.</p>	— —

Сообщение	Контрольные вопросы	Меры по устранению	Страница для справки
Память сканера переполнена.*	—	<p>Сканирование невозможно из-за нехватки памяти сканера. Доступна только одна копия отсканированных страниц. Для печати, передачи или сохранения отсканированных страниц нажмите [Продолжить]. Для отмены задания на печать нажмите [Отмена].</p> <p>Аппарат сможет воспроизвести те же оригиналы после выполнения следующих настроек:</p> <ul style="list-style-type: none"> <li>- Сократите количество оригиналов, которые следует отсканировать за один раз.</li> </ul> <p>Кроме того, аппарат сможет воспроизвести те же оригиналы после выполнения следующих настроек:</p> <ul style="list-style-type: none"> <li>- Выберите [Приоритет копира] для пункта "Дополн. память" в системном меню.</li> </ul> <p> <b>ПРИМЕЧАНИЕ:</b> Прежде чем изменять настройки дополнительной памяти, обратитесь к администратору.</p>	—
Предупреждение: недостаточно памяти.	—	Невозможно начать выполнение задания. Повторите попытку позже.	—
Превышен предел ящика.*	Отображается ли на сенсорной панели сообщение [Конец]?	Ящик документов переполнен; нет места для сохранения документов; задание отменено. Нажмите [Конец]. Повторите попытку после вывода на печать или удаления данных из ящика документов.	—
Превышено допустимое количество скрепок.*	Не превышено ли максимальное число страниц, которые могут быть сшиты? Подробнее см. <i>Финишер для документов (опция)</i> на стр. 6-17.	Для печати без сшивания нажмите [Продолжить]. Для отмены задания нажмите [Отмена].	—
Проверьте контейнер с тонером.	—	Откройте переднюю крышку аппарата и вытяните контейнер с тонером. Сильно встряхните контейнер с тонером и установите его на место.	—
Превышено ограничение учета заданий.*	Ограничено ли число распечаток алгоритмом учета заданий?	Превышено число распечаток из-за ограничения алгоритмом учета заданий. Достигнут предел печати. Это задание отменено. Нажмите [Конец].	—
Произошла ошибка.	—	Внутренняя ошибка. Обратитесь за помощью к представителю сервисной службы, сообщив код ошибки (отображается на сенсорной панели).	—
Проверьте автоподатчик оригиналов.	Открыт ли автоподатчик оригиналов?	Закройте автоподатчик оригиналов.	—



Сообщение	Контрольные вопросы	Меры по устранению	Страница для справки
<i>Проверьте бункер отработанного тонера.</i>	Бункер для отработанного тонера заполнен?	Замените бункер отработанного тонера.	5-4
	—	Бункер для отработанного тонера установлен неправильно. Установите его должным образом.	5-4
<i>Производитель не несет ответственности за повреждения, причиненные неоригинальным картриджем с тонером.</i>	Установлен ли контейнер с тонером нашей марки?	Мы не несем ответственности за любое повреждение, вызванное использованием в этом аппарате расходных материалов других производителей. Если вы желаете продолжить, нажмите [Далее].	—
<i>Приемное устройство не подключено к линии.</i>	—	Положите трубку.	—
<i>Перегрузка печати.</i>	—	Предупреждение. недостаточно памяти принтера. Задание приостановлено. Чтобы возобновить выполнение задания, нажмите [Продолжить].	—

\* Если для "Автом. удал. ошибки" установлено [Вкл.], печать возобновляется автоматически через заданный промежуток времени.

## С

Сообщение	Контрольные вопросы	Меры по устранению	Страница для справки
<i>Сбой кассеты #.</i>	—	Свяжитесь с представителем сервисной службы. Нажмите клавишу <b>Системное меню/Счетчик</b> , [Настройка/обслуживание], [Настр. сервиса], а затем [Включить замененный узел]. Нажмите [Выполнить], чтобы выполнить действие "Включить замененный узел".	—
<i>Сбой при задании алгоритма учета заданий.*</i>	—	Сбой при определении учетной записи задания во время внешней обработки задания. Это задание отменено. Нажмите [Конец].	—
<i>Системная ошибка.</i>	—	Произошла системная ошибка. Следуйте указаниям на сенсорной панели.	—
<i>Съемная память переполнена.*</i>	—	Задание отменено. Нажмите [Конец]. Недостаточно свободного места на съемном модуле памяти. Удалите ненужные файлы.	—
<i>Съемный носитель не отформатирован.</i>	Был ли съемный модуль памяти отформатирован на данном аппарате?	Выполните команду [Формат] на данном аппарате.	—

Сообщение	Контрольные вопросы	Меры по устранению	Страница для справки
<i>Сбой при сохранении данных задержки задания.</i>	—	Это задание отменено. Нажмите [Конец]. Недостаточно свободного места в ящике заданий. Повторите попытку после вывода на печать или удаления данных из ящика заданий.	—
<i>Сбой финишера.</i>	—	Свяжитесь с представителем сервисной службы. Нажмите клавишу <b>Системное меню/Счетчик</b> , [Настройка/обслуживание], [Настр. сервиса], а затем [Сброс отключения режима функции]. Нажмите [Выполнить], чтобы выполнить Сброс отключения режима функции.	—

\* Если для "Автом. удал. ошибки" установлено [Вкл.], печать возобновляется автоматически через заданный промежуток времени.

## Т

Сообщение	Контрольные вопросы	Меры по устранению	Страница для справки
<i>Термоблок не установлен.</i>	—	Замените термоблок (h) на указанный оригинальный блок. Подробнее смотрите брошюру, поставляемую в комплекте с термоблоком.	—

## У



Сообщение	Контрольные вопросы	Меры по устранению	Страница для справки
<i>Узел проявки не установлен.</i>	—	Замените узел проявки (g) на указанный оригинальный узел. Подробнее смотрите брошюру, поставляемую в комплекте с узлом проявки.	—
<i>Установите все оригиналы обратно и нажмите [Продолжить].</i>	—	Извлеките оригиналы из автоподатчика оригиналов, расположите их в первоначальном порядке и положите обратно. Для возобновления печати нажмите [Продолжить]. Для отмены задания нажмите [Отмена].	—
<i>Установите кассету.</i>	Правильно ли установлены направляющие ширины и длины бумаги?	Установите направляющие ширины и длины бумаги должным образом, так чтобы между ними и бумагой не оставалось зазора.	3-3



Сообщение	Контрольные вопросы	Меры по устранению	Страница для справки
<i>Установлен неизвестный тонер.</i>	Установлен ли контейнер с тонером нашей марки?	Мы не несем ответственности за любое повреждение, вызванное использованием в этом аппарате расходных материалов других производителей.	5-2
<i>Установлен неизвестный тонер. PC</i>	Соответствует ли региональная спецификация контейнера с тонером спецификации аппарата?	Установите указанный контейнер.	5-2

## Ф

Сообщение	Контрольные вопросы	Меры по устранению	Страница для справки
<i>Финишер подключен к аппарату неправильно.</i>	—	Отключите питание аппарата с помощью сетевого выключателя и проверьте соединение кабеля питания и переходного блока.	—

## Устранение ошибки передачи

Код	Ошибка	Меры по устранению	Страница для справки
1101	<i>Не удалось отправить электронную почту.</i>	Проверьте правильность имени хоста SMTP сервера в Command Center RX.	2-20
	<i>Не удалось отправить через FTP.</i>	Проверьте правильность имени хоста FTP сервера.	—
	<i>Не удалось отправить через SMB.</i>	Проверьте правильность имени хоста SMB сервера.	—
1102	<i>Не удалось отправить через SMB.</i>	Проверьте настройки SMB: <ul style="list-style-type: none"> <li>имя пользователя и пароль при входе;</li> <li> <b>ПРИМЕЧАНИЕ:</b> Если отправитель является пользователем домена, укажите имя домена.</li> <li>имя хоста;</li> <li>путь.</li> </ul>	—
	<i>Не удалось отправить электронную почту.</i>	Проверьте следующие настройки в Command Center RX: <ul style="list-style-type: none"> <li>имя пользователя и пароль для сервера SMTP;</li> <li>имя пользователя и пароль для сервера POP3.</li> </ul>	2-20
	<i>Не удалось отправить через FTP.</i>	Проверьте настройки FTP-сервера: <ul style="list-style-type: none"> <li>имя пользователя и пароль при входе;</li> <li> <b>ПРИМЕЧАНИЕ:</b> Если отправитель является пользователем домена, укажите имя домена.</li> <li>путь;</li> <li>право доступа получателя к папке.</li> </ul>	—

Код	Ошибка	Меры по устранению	Страница для справки
1103	Не удалось отправить через SMB.	<p>Проверьте настройки SMB:</p> <ul style="list-style-type: none"> <li>имя пользователя и пароль при входе;</li> </ul> <p> <b>ПРИМЕЧАНИЕ:</b> Если отправитель является пользователем домена, укажите имя домена.</p> <ul style="list-style-type: none"> <li>путь;</li> <li>право доступа получателя к папке.</li> </ul>	—
	Не удалось отправить через FTP.	<p>Проверьте настройки FTP-сервера:</p> <ul style="list-style-type: none"> <li>путь;</li> <li>право доступа получателя к папке.</li> </ul>	—
1104	Не удалось отправить электронную почту.	<p>Проверьте адрес электронной почты.</p> <p> <b>ПРИМЕЧАНИЕ:</b> Если адрес отклонен доменом, отправка электронного письма невозможна.</p>	—
1105	Не удалось отправить через SMB.	Задайте значение [Вкл.] для настроек SMB в Command Center RX.	2-20
	Не удалось отправить электронную почту.	Задайте значение [Вкл.] для настроек SMTP в Command Center RX.	
	Не удалось отправить через FTP.	Задайте значение [Вкл.] для настроек FTP в Command Center RX.	
1106	Не удалось отправить электронную почту.	Проверьте адрес отправителя SMTP в Command Center RX	2-20
1131	Не удалось отправить через FTP.	Задайте значение [Вкл.] в настройках безопасного протокола в Command Center RX.	2-20
1132	Не удалось отправить через FTP.	<p>Проверьте следующие параметры FTP-сервера:</p> <ul style="list-style-type: none"> <li>включен ли протокол FTPS?</li> <li>включена ли функция шифрования?</li> </ul>	2-20
2101	Не удалось отправить через SMB.	<p>Проверьте работу сети и параметры настройки SMB:</p> <ul style="list-style-type: none"> <li>подключение сетевого кабеля;</li> <li>сбои в работе концентратора сети;</li> <li>сбои в работе сервера;</li> <li>имя хоста и IP адрес;</li> <li>номер порта.</li> </ul>	2-20
	Не удалось отправить через FTP.	<p>Проверьте работу сети и параметры настройки FTP:</p> <ul style="list-style-type: none"> <li>подключение сетевого кабеля;</li> <li>сбои в работе концентратора сети;</li> <li>сбои в работе сервера;</li> <li>имя хоста и IP адрес;</li> <li>номер порта.</li> </ul>	
	Не удалось отправить электронную почту.	<p>Проверьте работу сети и Command Center RX:</p> <ul style="list-style-type: none"> <li>подключение сетевого кабеля;</li> <li>сбои в работе концентратора сети;</li> <li>имя POP3 сервера пользователя POP3;</li> <li>имя сервера SMTP.</li> </ul>	

Код	Ошибка	Меры по устранению	Страница для справки
2102 2103	<i>Не удалось отправить через FTP.</i>	Проверьте следующие параметры FTP-сервера: <ul style="list-style-type: none"> <li>• включен ли протокол FTP?</li> <li>• сбои в работе сервера.</li> </ul>	—
	<i>Не удалось отправить электронную почту.</i>	Проверьте работу сети: <ul style="list-style-type: none"> <li>• подключение сетевого кабеля;</li> <li>• сбои в работе концентратора сети;</li> <li>• сбои в работе сервера.</li> </ul>	
2201 2202 2203 2231	<i>Не удалось отправить электронную почту.</i> <i>Не удалось отправить через FTP.</i> <i>Не удалось отправить через SMB.</i> <i>Не удалось отправить через FTP.</i>	Проверьте работу сети: <ul style="list-style-type: none"> <li>• подключение сетевого кабеля;</li> <li>• сбои в работе концентратора сети;</li> <li>• сбои в работе сервера.</li> </ul>	—
2204	<i>Не удалось отправить электронную почту.</i>	Проверьте ограничение размера электронного письма в настройках SMTP сервера в Command Center RX.	2-20
3101	<i>Не удалось отправить электронную почту.</i>	Проверьте методы аутентификации отправителя и адресата.	—
	<i>Не удалось отправить через FTP.</i>	Проверьте работу сети: <ul style="list-style-type: none"> <li>• подключение сетевого кабеля;</li> <li>• сбои в работе концентратора сети;</li> <li>• сбои в работе сервера.</li> </ul>	
3201	<i>Не удалось отправить электронную почту.</i>	Проверьте метод аутентификации пользователя SMTP, заданный адресатом.	—
0007 4201 4701 5101 5102 5103 5104 7101 7102 7103 720f	—	Отключите и снова включите аппарат. Если ошибка возникает неоднократно, обратитесь за помощью к представителю сервисной службы, сообщив код ошибки.	2-12
9181	—	В отсканированном оригинале число страниц превышает допустимые 999 страниц. Передайте отдельно страницы, превышающие установленный лимит.	—

## Устранение замятия бумаги

В случае замятия бумаги на сенсорной панели отображается сообщение Замятие бумаги, и работа аппарата прекращается. Для удаления застрявшей бумаги следуйте приведенным ниже инструкциям.

### Значение надписей на экране

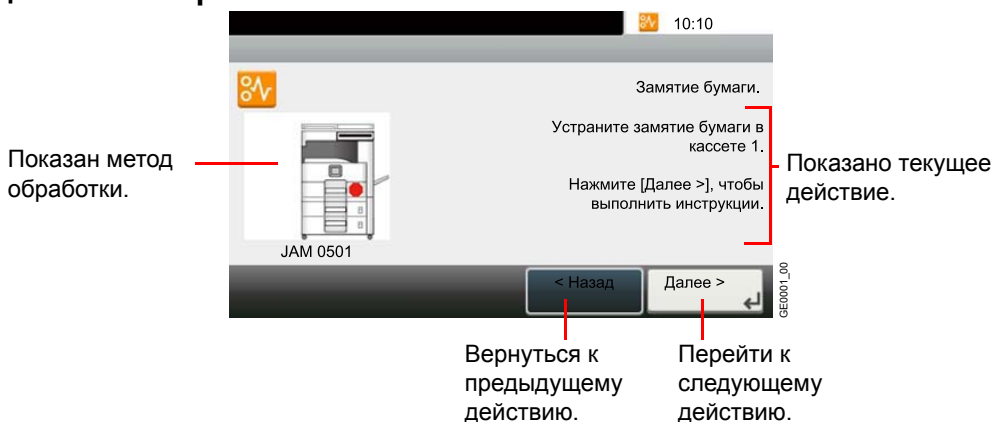

## Обозначения компонента/узла, в котором произошло замятие

Ниже приведены сведения о местах, в которых застревает бумага. См. указанную страницу, чтобы удалить застрявшую бумагу.

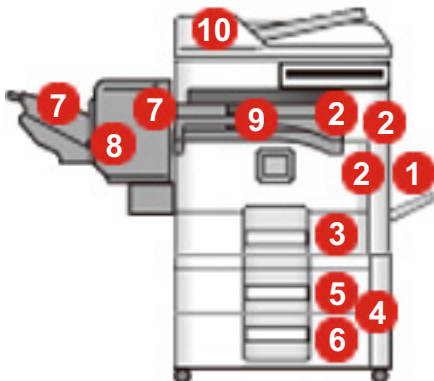

№	Сообщение о застревании бумаги	Страница для справки
1	Устраните замятие бумаги в универсальной лотке.	5-28
2	Устраните замятие бумаги в правой крышке 1.	5-28
3	Устраните замятие бумаги в кассете 1.	5-29
4	Устраните замятие бумаги в правой крышке 3.	5-29
5	Устраните замятие бумаги в кассете 2.	5-30
6	Устраните замятие бумаги в кассете 3.	
7	Устраните замятие бумаги в финишере.	5-30
8	Удалите скрепку, замятую в финишере.	5-31
9	Устраните замятие бумаги в переходном блоке.	5-31
10	Устраните замятие бумаги в автоподатчике оригиналов.	5-32

### Меры по предотвращению замятия бумаги

- Не используйте повторно бумагу, которая уже была замята.
- Если при устранении замятия бумага надорвана, обязательно удалите из аппарата все обрывки. Оставшиеся внутри аппарата фрагменты бумаги могут стать причиной последующего замятия.
- Не используйте бумагу, замятую в дополнительном финишере для документов. Страница, при печати которой произошло замятие бумаги, печатается повторно.

### **Внимание**

Узел фиксации чрезвычайно сильно нагревается. При работе в этом отсеке будьте особенно осторожны ввиду опасности получения ожогов.

## Универсальный лоток

Для устранения замятия бумаги в универсальном лотке выполните следующие действия.

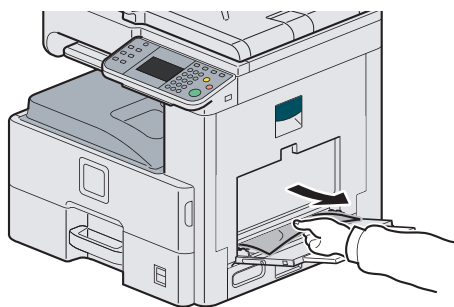

## За правой крышкой 1

Для устранения замятия бумаги за правой крышкой 1 выполните следующие действия.

1

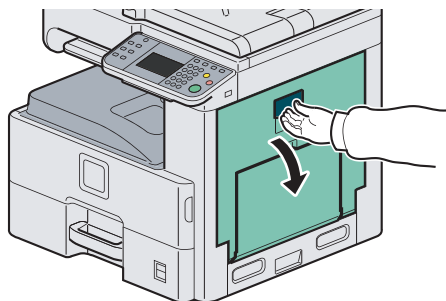

2

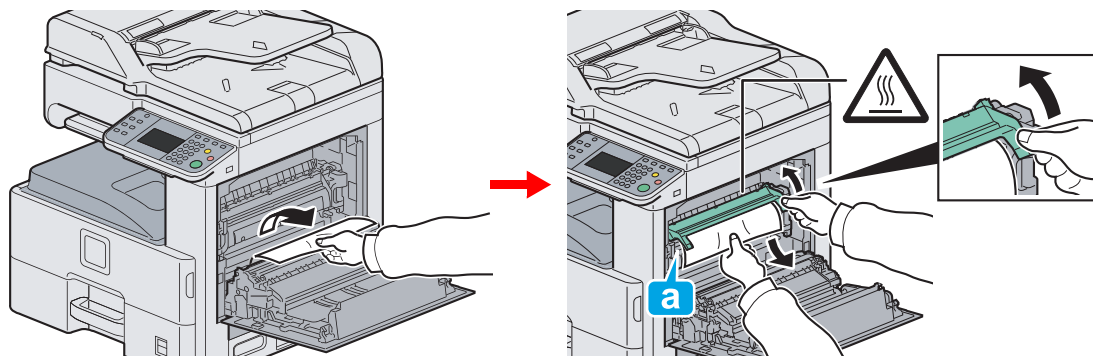

### **Внимание**

Узел фиксации чрезвычайно сильно нагревается. При работе в этом отсеке будьте особенно осторожны ввиду опасности получения ожогов.

3

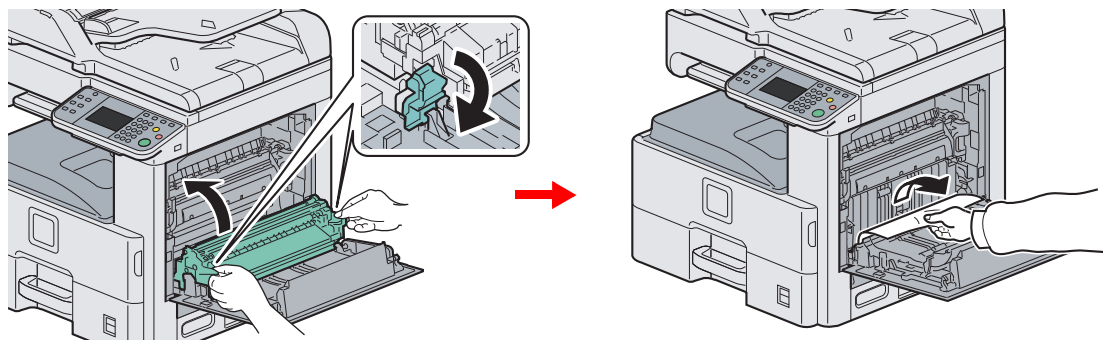

## Кассета 1

Для устранения замятия бумаги в кассете 1 выполните следующие действия.

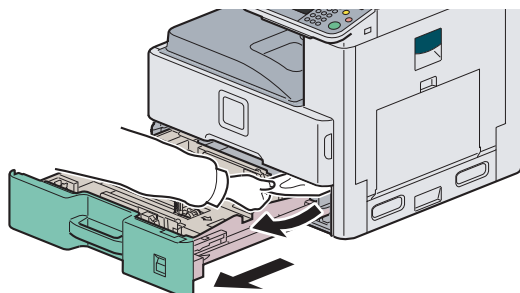

## За правой крышкой 3

Для устранения замятия бумаги за правой крышкой 3 выполните следующие действия.

1

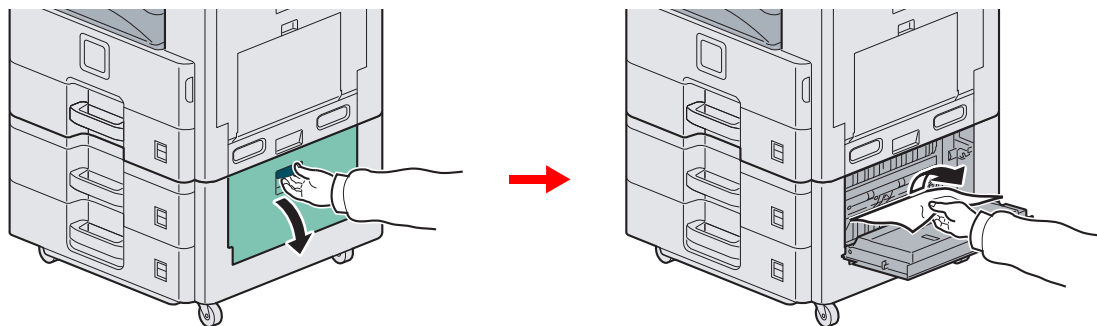

2

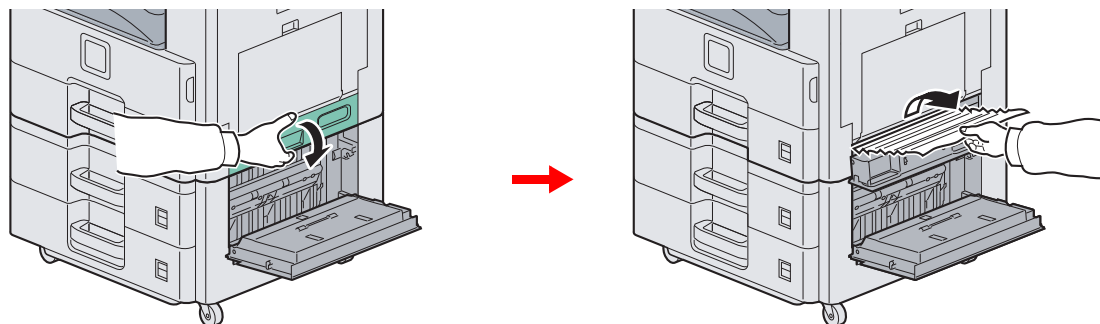



## Кассета 2 или 3

Для устранения замятия бумаги в кассете 2 или 3 выполните следующие действия.

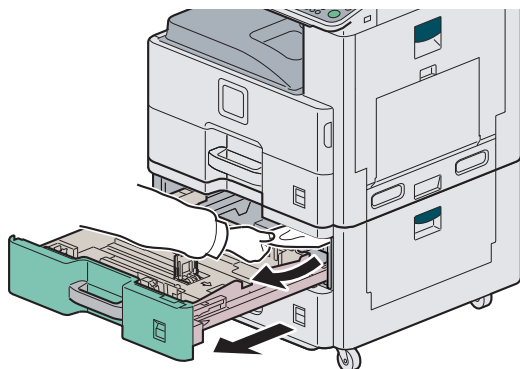

## Дополнительный финишер для документов

Для устранения замятия бумаги в дополнительном финишере выполните следующие действия.

1

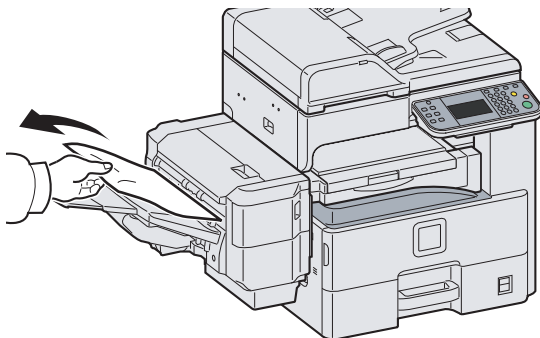

2

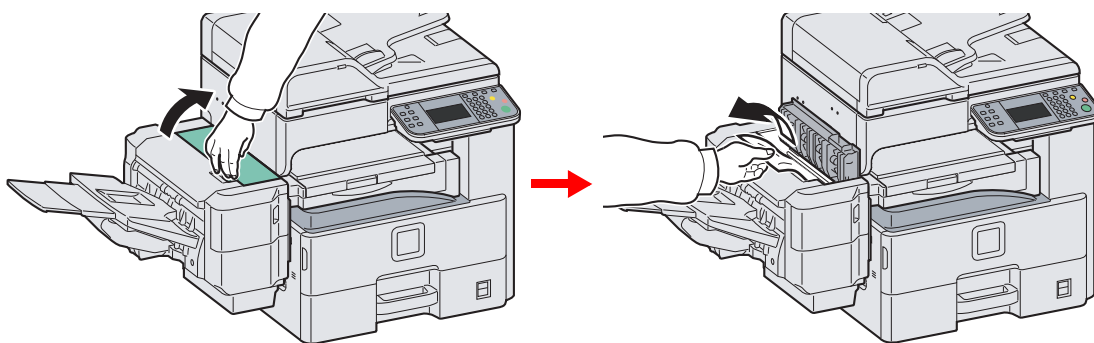

## Замятие скрепки в дополнительном финишере для документов

Для устранения замятия скрепки в дополнительном финишере, выполните следующие действия.

1

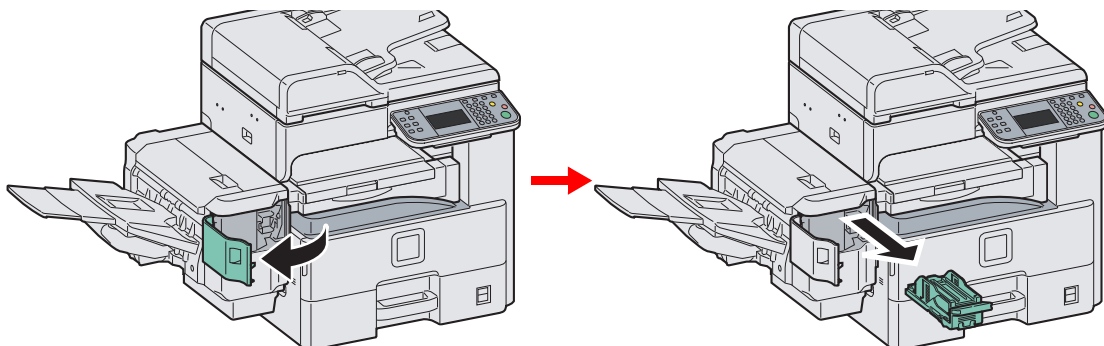

2

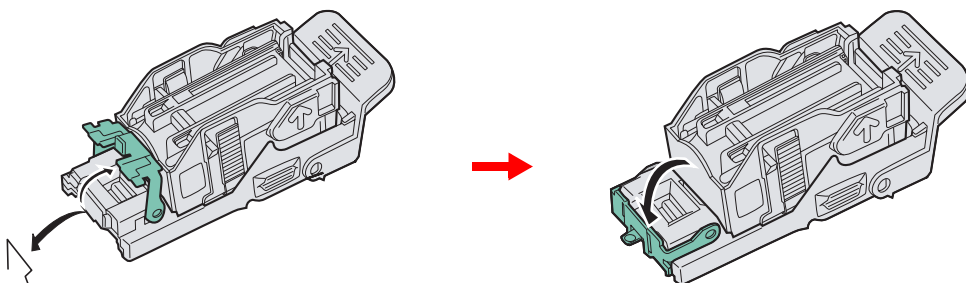

3

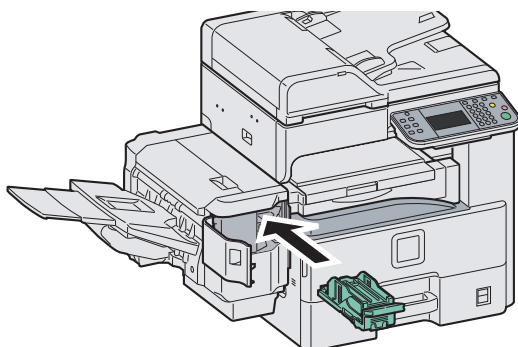

## Переходный блок

Для устранения замятия бумаги в переходном блоке выполните следующие действия.

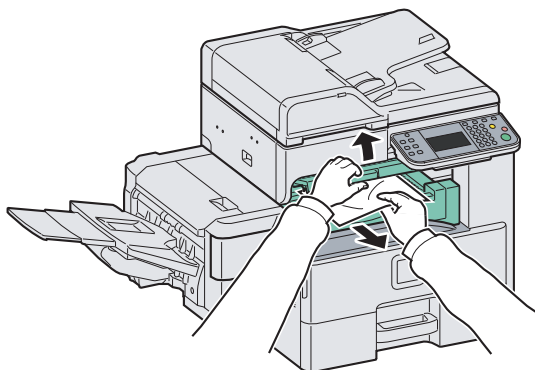

## Автоподатчик оригиналов

Для устранения замятия бумаги в автоподатчике оригиналов, выполните следующие действия.

1

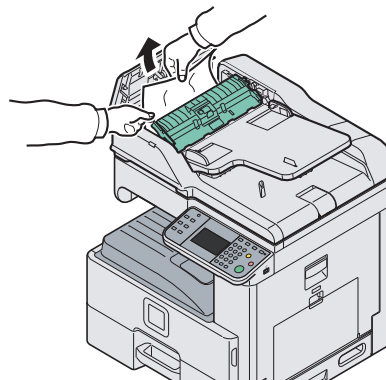
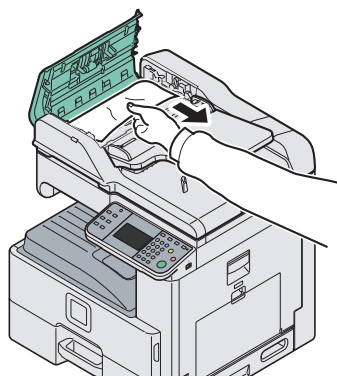

2

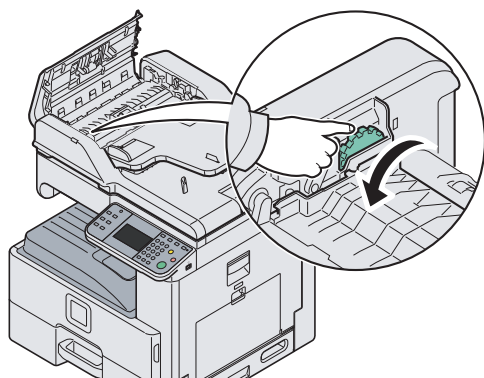

3

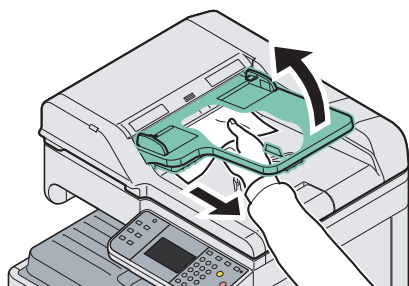

# 6 Приложение

В этой главе рассматриваются следующие темы.

Дополнительное оборудование .....	6-2
Общие сведения о дополнительном оборудовании .....	6-2
Дополнительная функция .....	6-3
Бумага .....	6-5
Основные характеристики бумаги .....	6-6
Выбор подходящей бумаги .....	6-6
Бумага специального назначения .....	6-9
Технические характеристики .....	6-13
Набор основных функций .....	6-13
Функции копирования .....	6-14
Функции принтера .....	6-15
Сканер .....	6-15
Автоподатчик оригиналов .....	6-16
Податчик бумаги (одна кассета) (опция) .....	6-16
Податчик бумаги (двойная кассета) (опция) .....	6-16
Финишер для документов (опция) .....	6-17
Экологические характеристики .....	6-17

## Дополнительное оборудование

### Общие сведения о дополнительном оборудовании

Для данного аппарата предусмотрено следующее дополнительное оборудование.

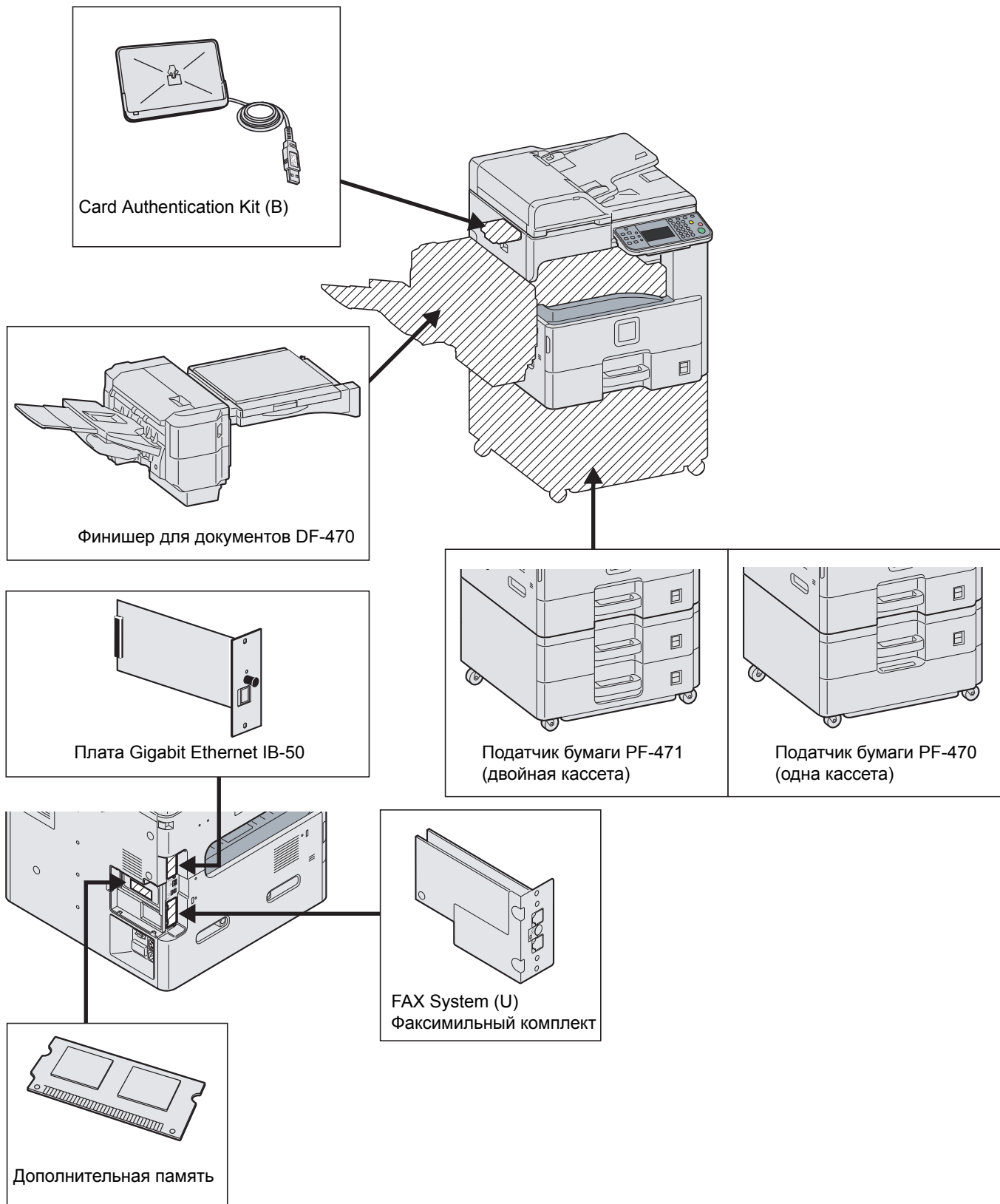

## Дополнительная функция

Можно использовать дополнительные приложения, установленные на данном аппарате.

### Обзор приложений

На данном аппарате установлены нижеперечисленные приложения. Эти приложения можно использовать в течение ограниченного пробного периода.

#### UG-33 (ThinPrint) (Это приложение можно активировать только в Европе.)

Это приложение позволяет печатать данные напрямую, без драйвера принтера.



#### ПРИМЕЧАНИЕ

Ограничения, например количество использований приложения во время пробного периода, могут быть разными для разных приложений.

### Первый запуск приложения

Для первого запуска приложения выполните следующие действия.



#### ПРИМЕЧАНИЕ

Если управления регистрацией пользователей заблокировано, отобразится экран аутентификации пользователя. Введите имя пользователя и пароль при входе и нажмите [Вход]. Для этого вам нужно осуществить вход с правами администратора.

Заводские настройки по умолчанию для имени пользователя и пароля при входе приведены ниже.

Наименование модели	Вход Имя пользователя	Пароль при входе
FS-6525MFP	2500	2500
FS-6530MFP	3000	3000

### 1 Откройте экран.

◆ Системное меню / Счетчик



1

Прокручивайте вверх и вниз с помощью стрелок [∨] или [∧].

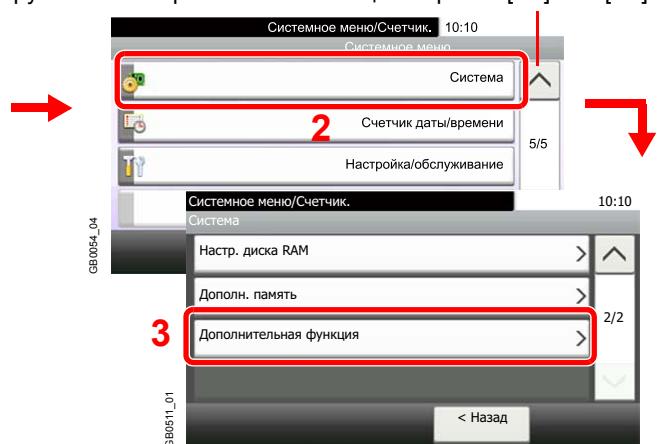

## 2 Запустите приложение.

- 1 Выберите нужное приложение и нажмите [Активир.].

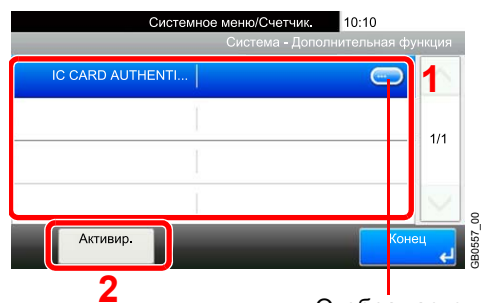

Отображается информация по отдельным приложениям.

- 2 Нажмите [Официальный] и введите лицензионный ключ при помощи цифровой клавиатуры.

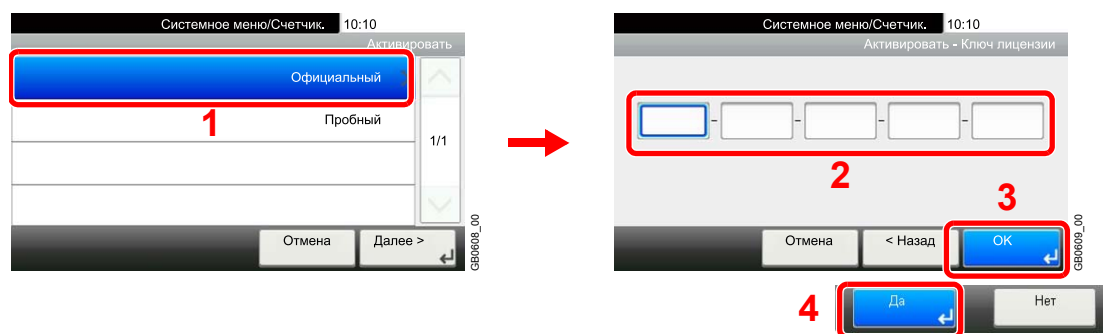

Для некоторых приложений ввод лицензионного ключа не требуется.

Для пробного запуска приложения выберите [Пробный].



### **ВАЖНО!**

Если изменить дату/время при использовании пробной версии приложения, дальнейшее использование приложения будет невозможно.

# Бумага

В этом разделе рассмотрены типы бумаги, которые могут использоваться в источнике бумаги.

 По поводу типа носителя, который может использоваться в источнике бумаги, см. Руководство по эксплуатации (на английском языке).

## Кассеты

Поддерживаемые форматы бумаги	Количество листов
Ledger, Letter-R, Letter, Legal, Statement-R, Oficio II, A3, A4-R, A4, A5-R, B4, B5-R, B5, Folio, 216 × 340 мм, 8K, 16K-R, 16K	500 (80 г/м <sup>2</sup> )

## Универсальный лоток

Поддерживаемые форматы бумаги	Количество листов
Letter-R, Letter, Statement-R, Executive, A4-R, A4, A5-R, A6-R, B5-R, B5, B6-R, Folio, 16K-R, 16K (A4/Letter или меньшая бумага)	100 (80 г/м <sup>2</sup> )
Ledger, Legal, Oficio II, A3, B4, 216 × 340 мм, 8K (бумага большая, чем A4/Letter)	25 (80 г/м <sup>2</sup> )
Открытки (100 × 148 мм)	20
Конверт DL, Конверт C5, Конверт C4, Конверт #10 (коммерческий #10), Конверт #9 (коммерческий #9), Конверт #6 (коммерческий #6 3/4), Monarch, ISO B5, Youkei 2, Youkei 4	5



## Основные характеристики бумаги

Данный аппарат создан для печати на стандартной бумаге для распечаток, используемой в обычных ('сухих') копировальных аппаратах и принтерах, таких как лазерные принтеры. Он также поддерживает разнообразные другие типы бумаги, которые соответствуют характеристикам, указанным в приложении.

Будьте осторожны при выборе бумаги. Неподходящая для этого аппарата бумага может вызвать замятия или деформироваться.

### Поддерживаемая бумага

Используйте стандартную бумагу для печати, предназначенную для обычных копировальных аппаратов или лазерных принтеров. Качество печати будет зависеть от качества бумаги. Бумага низкого качества может привести к неудовлетворительной печати.

### Основные характеристики бумаги

Следующая таблица перечисляет характеристики бумаги, поддерживаемой данным аппаратом. Следующий раздел содержит дополнительную информацию.

Критерии	Технические характеристики
Масса	Кассеты: от 45 до 163 г/м <sup>2</sup>
	Универсальный лоток: от 45 до 256 г/м <sup>2</sup>
Толщина	от 0,086 до 0,230 мм
Погрешность линейных размеров	±0,7 мм
Прямоугольность	90°±0,2°
Содержание влаги	4-6%
Направление волокон	Продольное (в направлении подачи бумаги)
Содержание целлюлозы	80% или выше



#### ПРИМЕЧАНИЕ

Некоторые типы переработанной бумаги не соответствуют требованиям к использованию на данном аппарате, перечисленным ниже в основных характеристиках бумаги, таким как влажность или содержание целлюлозы. По этой причине мы рекомендуем покупать небольшое количество переработанной бумаги для пробы перед использованием. Выбирайте переработанную бумагу, обеспечивающую наилучшие результаты печати и содержащую минимальное количество бумажной пыли.

Мы не несем ответственности за проблемы, возникающие из-за использования бумаги, не соответствующей нашим требованиям.

## Выбор подходящей бумаги

Данный раздел содержит рекомендации по выбору бумаги.

### Состояние

Избегайте использования бумаги с загнутыми углами, скрученной, грязной или рваной. Не используйте бумагу, имеющую шероховатую поверхность или бумажные волокна, а также слишком тонкую. Использование бумаги такого качества не только приведет к плохому качеству печати, но может также вызвать ее замятие и сократить срок службы аппарата. Выбирайте бумагу с гладкой и ровной поверхностью; тем не менее, избегайте использования мелованной бумаги или бумаги с обработанной поверхностью, которая может вызвать повреждение барабана или устройства термозакрепления.

## Ингредиенты

Не используйте бумагу, которая имеет покрытие или обработанную поверхность, а также бумагу, содержащую пластик или углерод. Эта бумага может вызвать вредные испарения при нагреве во время печати и повредить барабан.

Убедитесь в использовании стандартной бумаги, содержащей не менее 80% целлюлозы, т.е. не более 20% общего состава бумаги содержат хлопок или другие волокна.

## Поддерживаемые форматы бумаги

Бумага следующих форматов поддерживается аппаратом.

Размеры в таблице указаны с погрешностью  $\pm 0,7$  мм для длины и ширины. Величина углов должна составлять  $90^\circ \pm 0,2^\circ$ .

Универсальный лоток	Кассета или универсальный лоток
A6-R (105 × 148 мм)	A3 (297 × 420 мм)
B6-R (128 × 182 мм)	B4 (257 × 364 мм)
Hagaki (100 × 148 мм)	A4 (297 × 210 мм)
Oufukuhagaki (148 × 200 мм)	A4-R (210 × 297 мм)
Executive (7 1/4 × 10 1/2")	B5 (257 × 182 мм)
Конверт DL (110 × 220 мм)	B5-R (182 × 257 мм)
Конверт C5 (162 × 229 мм)	A5-R (148 × 210 мм)
Конверт C4 (229 × 324 мм)	Folio (210 × 330 мм)
ISO B5 (176 × 250 мм)	Ledger
Конверт № 10 (коммерческий № 10) (4 1/8 × 9 1/2")	Legal
Конверт № 9 (коммерческий № 9) (3 7/8 × 8 7/8")	Letter
Конверт #6 (коммерческий #6 3/4) (3 5/8 × 6 1/2")	Letter-R
Конверт Monarch (3 7/8 × 7 1/2")	Statement-R
Youkei 2 (114 × 162 мм)	Oficio II
Youkei 4 (105 × 235 мм)	216 × 340 мм
Ввод формата (от 98 × 148 до 297 × 432 мм)	8K (273 × 394 мм)
	16K (273 × 197 мм)
	16K-R (197 × 273 мм)

## Гладкость

Поверхность бумаги должна быть гладкой, но не должна иметь покрытия. Если бумага слишком гладкая и скользкая, несколько листов могут слипнуться вместе, вызвав замятие.

## Плотность

В странах, использующих метрическую систему, плотность листа бумаги измеряется в граммах на квадратный метр поверхности. В Соединенных Штатах плотность - это вес в фунтах одной стопы (500 листов) бумаги, разрезанной по стандартному формату (или торговому формату) для определенного сорта бумаги. Слишком тяжелая или слишком легкая бумага может подаваться неправильно или вызывать замятия, приводящие к чрезмерному износу аппарата. Бумага смешанной плотности (т.е. толщины) может привести к случайной подаче нескольких листов одновременно, а также вызвать смазывание отпечатка или другие проблемы печати, если тонер плохо прилипает к поверхности бумаги.

## Толщина

Избегайте использования слишком толстой или слишком тонкой бумаги. Признаками того, что бумага слишком тонкая, могут быть слишком частые проблемы с замятием или одновременной подачей нескольких листов. Замятие бумаги может также указывать на то, что бумага слишком толстая. Правильная толщина составляет от 0,086 до 0,230 мм.

## Содержание влаги

Содержание влаги представляет собой отношение количества влаги к сухому весу, выраженное в процентах. Влажность влияет на подачу бумаги, электростатический заряд бумаги и прилипание тонера

Влажность бумаги зависит от относительной влажности в помещении. Высокая относительная влажность приводит к увлажнению бумаги, вызывающему расширение ее кромок, из-за чего она кажется волнистой. Низкая относительная влажность приводит к потере влаги, делая кромки листа плотнее и снижая контрастность печати.

Волнистые или плотные кромки могут привести к смещению бумаги при подаче. Старайтесь поддерживать содержание влаги в пределах 4-6%.

Для поддержания необходимого уровня влажности, соблюдайте следующие рекомендации.

- Храните бумагу в прохладном, хорошо вентилируемом месте.
- Укладывайте бумагу при хранении равномерно и в закрытой упаковке. Если упаковка открыта, запечатайте ее повторно, если бумага какое-то время не будет использоваться.
- Храните бумагу запечатанной в оригинальной упаковке и коробке. Установите под картонную коробку поддон, чтобы приподнять ее над полом. Во время сезона дождей храните бумагу на достаточном расстоянии от деревянного и бетонного пола.
- Перед использованием бумаги, которая находилась на хранении, выдержите ее при требуемом уровне влажности не менее 48 часов.
- Не храните бумагу в местах, подверженных нагреву, солнечному свету или влажности.

## Другие характеристики бумаги

**Пористость:** Плотность бумажных волокон

**Жесткость:** Бумага должна быть достаточно жесткой, иначе она будет изгибаться в аппарате, вызывая замятие.

**Скручивание:** Большая часть сортов бумаги имеет тенденцию к самопроизвольному скручиванию после вскрытия упаковки. Когда бумага проходит через узел термозакрепления, то слегка скручивается вверх. Для изготовления плоских распечаток, загружайте бумагу таким образом, чтобы ее загнутая поверхность была обращена к лотку для бумаги.

**Статическое электричество:** Во время печати бумага получает электростатический заряд, что приводит к прилипанию к ней тонера. Выбирайте бумагу, которая быстро теряет заряд, чтобы отпечатки не слипались вместе.

**Белизна:** Белизна бумаги влияет на контрастность печати. Используйте более белую бумагу для получения более четких, ярких отпечатков.

**Качество:** В аппарате могут возникнуть проблемы, если размеры листов отличаются, углы листов не являются прямыми, кромки неровные, листы не обрезаны, кромки и углы помяты. Чтобы избежать этих проблем, будьте особенно аккуратны, когда выполняете обрезку бумаги самостоятельно.

**Упаковка:** Выбирайте бумагу, которая упакована должным образом и сложена в коробки. В идеальном случае, упаковка должна иметь покрытие, не пропускающее влагу.

**Специально обработанная бумага:** Мы не рекомендуем выполнять печать на следующих сортах бумаги, даже если они соответствуют основным требованиям. При использовании этих типов бумаги следует вначале приобрести небольшое количество бумаги для выполнения пробной печати.

- Глянцевая бумага
- Бумага с водяными знаками
- Бумага с шероховатой поверхностью
- Перфорированная бумага

## Бумага специального назначения

Данный раздел описывает печать на специальной бумаге и носителях.

Может использоваться бумага и носители следующих типов.

- Пленки
- Бумага с предварительной печатью
- Высокосортная бумага
- Переработанная бумага
- Тонкая бумага (от 45 г/м<sup>2</sup> до 59 г/м<sup>2</sup> или меньше )
- Печатный бланк
- Цветная бумага
- Перфорированная бумага
- Конверты
- Карточная бумага (Hagaki)
- Плотная бумага (от 106 г/м<sup>2</sup> до 256 г/м<sup>2</sup> или меньше)
- Этикетки
- Высококачественная бумага

При использовании этих сортов бумаги и носителей, убедитесь, что они специально разработаны для копировальных аппаратов и страничных принтеров (таких как лазерные принтеры). Используйте универсальный лоток для пленок, плотной бумаги, конвертов, карточек и этикеток.

### Выбор бумаги специального назначения

Несмотря на возможность использования в аппарате бумаги специального назначения, соответствующей следующим требованиям, качество печати может сильно варьироваться в зависимости от структуры и качества самой бумаги. Поэтому бумага специального назначения вызывает проблемы печати чаще, чем обычная бумага. Перед покупкой большого количества бумаги специального назначения, испытайте ее образец, чтобы убедиться в удовлетворительном качестве печати. Общие меры предосторожности при выполнении печати на бумаге специального назначения, представлены ниже. Имейте в виду, что компания не несет ответственности за любой причиненный пользователю ущерб или повреждение аппарата, вызванные влажностью или характеристиками бумаги специального назначения.

Выберите кассету или универсальный лоток для бумаги специального назначения.

### Пленки

Пленки должны выдерживать нагрев во время печати. Пленки должны соответствовать следующим условиям.

Термостойкость	Должны выдерживать не менее 190 °C
Толщина	от 0,100 до 0,110 мм
Материал	Полиэфир
Погрешность линейных размеров	±0,7 мм
Прямоугольность	90°±0,2°

Чтобы избежать проблем, используйте для пленок универсальный лоток и загружайте пленки так, чтобы длинная сторона была обращена к аппарату.

Если часто происходит замятие пленки на выходе, попробуйте аккуратно тянуть за направляющий конец листов, когда они выходят из аппарата.

## Этикетки

Обязательно осуществляйте подачу этикеток из универсального лотка.

При выборе этикеток будьте особенно внимательны, поскольку клейкая поверхность не должна соприкасаться с любой из частей аппарата, и этикетки могут с трудом отслаиваться с листа-носителя. Клей, налипший на барабан или валики, а также отслоившиеся этикетки, оставшиеся в аппарате, могут вызвать его неисправность.

Выполняя печать на этикетках, вы должны быть готовы к возможным неполадкам.

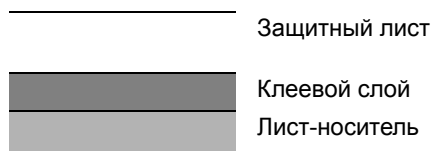

Этикетки имеют три слоя, как показано на рисунке. Клеевой слой содержит материал, который легко поддается воздействию прилагаемых к нему в аппарате сил. Лист-носитель закрыт защитным листом, пока этикетка не используется. Данная структура этикеток может вызвать дополнительные проблемы.

Поверхность этикетки должна быть полностью закрыта защитным листом. Зазоры между этикетками могут вызвать отслоение этикеток, приводящее к серьезным неисправностям.

Некоторые сорта бумаги для этикеток имеют большие поля защитного листа. При использовании подобной бумаги, не отделяйте эти поля от листа-носителя до завершения печати.

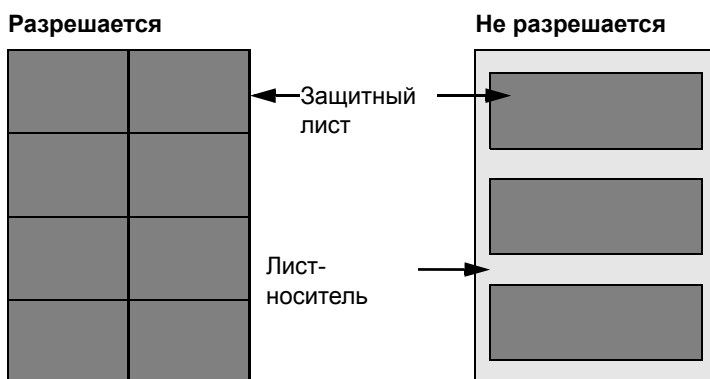

Используйте бумагу для этикеток, соответствующую следующим требованиям.

Плотность защитного листа	от 44 до 74 г/м <sup>2</sup>
Основная плотность (полная плотность бумаги)	от 104 до 151 г/м <sup>2</sup>
Толщина защитного листа	от 0,086 до 0,107 мм
Полная толщина бумаги	от 0,115 до 0,160 мм
Содержание влаги	от 4 до 6% (общее)

## Нагаки

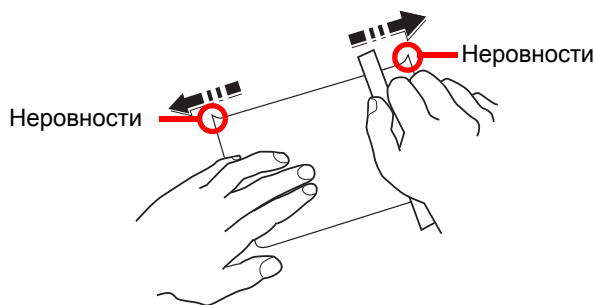

Перед загрузкой бумаги Nagaki в универсальный лоток, встряхните ее и выровняйте кромки. Если бумага скручена, перед загрузкой ее следует распрямить. Печать на скрученной бумаге Nagaki может привести к замятию.

Используйте развернутую бумагу Oufukuhagaki (имеется в почтовых отделениях). Некоторые образцы бумаги Nagaki могут иметь неровные кромки, которые появляются на ее обратной стороне из-за обрезки бумагорезательной машиной. Уберите все неровности кромок, поместив бумагу Nagaki на плоскую поверхность и несколько раз аккуратно проведя по ней линейкой.

## Конверты

Используйте универсальный лоток для конвертов.

Из-за структуры конвертов, в некоторых случаях равномерная печать по всей их поверхности может быть невозможна. Тонкие конверты, в частности, могут иногда сминаться в аппарате при их прохождении через него. Перед покупкой большого количества конвертов, испытайте их образец, чтобы убедиться в качестве печати.

Длительное хранение конвертов может привести к их смятию. Поэтому храните упаковку запечатанной, пока не будете готовы к их использованию.

Запомните следующие рекомендации.

- Не используйте конверты с открытым клеящим слоем. Кроме того, не используйте конверты, у которых клеящий слой открыт после расслаивания. Серьезные повреждения могут возникнуть, если бумага с клеевым покрытием попадет в аппарат.
- Не используйте конверты с некоторыми специальными особенностями. Например, не используйте конверты с кольцом для прохода нити, закрывающей клапан, или конверты с открытым или закрытым пленкой окошком.
- Если происходит замятие, загружайте за один раз меньше конвертов.

## Плотная бумага

Перед загрузкой плотной бумаги в универсальный лоток, встряхните ее и выровняйте кромки. Некоторые образцы плотной бумаги могут иметь неровности на кромках, которые появляются на ее обратной стороне из-за обрезки бумагорезательной машиной. Уберите все неровности кромок, как и для бумаги Nagaki, поместив лист на плоскую поверхность и несколько раз аккуратно проведя по нему линейкой. Печать на бумаге с неровными кромками может привести к ее замятию.



### ПРИМЕЧАНИЕ

Если бумага не подается должным образом после разравнивания, загрузите ее в универсальный лоток, приподняв направляющую сторону на несколько миллиметров.

## Цветная бумага

Цветная бумага должна соответствовать характеристикам, перечисленным на странице 6-6. Кроме того, краситель бумаги должен выдерживать нагрев при печати (до 200 °C).

## **Бумага с предварительной печатью**

Бумага с предварительной печатью должна соответствовать характеристикам, перечисленным на странице 6-6. Цветные чернила должны выдерживать нагрев во время печати. Они должны быть невосприимчивы к силиконовому маслу. Не используйте бумагу с обработанной поверхностью, такую как глянцевая бумага для календарей.

## **Переработанная бумага**

Переработанная бумага должна соответствовать характеристикам, перечисленным на странице 6-6; тем не менее, ее белизна может быть рассмотрена отдельно.



### **ПРИМЕЧАНИЕ**

Перед покупкой большого количества переработанной бумаги, испытайте ее образец, чтобы убедиться в качестве печати.

# Технические характеристики

**ВАЖНО!**

Технические характеристики могут быть изменены без уведомления.

## Набор основных функций

Параметр		Описание	
		FS-6525MFP	FS-6530MFP
Тип		Настольный	
Метод печати		Электрофотография с помощью полупроводникового лазера, система с одним барабаном	
Система записи изображения		Полупроводниковый лазер и электрофотография	
Плотность бумаги	Кассета	от 45 до 163 г/м <sup>2</sup>	
	Универсальный лоток	от 45 до 256 г/м <sup>2</sup> (Letter/A4 или меньше), от 52 до 163 г/м <sup>2</sup> (больше, чем Letter/A4)	
Тип носителя	Кассета	Обычная, черновая, калька, переработанная, предварительно отпечатанная, высокосортная, цветная, перфорированная, бланки, плотная, высококачественная, пользовательская 1–8 (при двустороннем копировании такая же, что и при одностороннем)	
	Универсальный лоток	Обычная, пленка (проекторная), черновая, калька, этикетки, переработанная, предварительно отпечатанная, высокосортная, карточки, цветная, перфорированная, бланк, плотная, конверт, высококачественная, пользовательская 1–8	
Формат бумаги	Кассета	Ledger, Letter-R, Letter, Legal, Statement-R, Oficio II, A3, A4-R, A4, A5-R, B4, B5-R, B5, Folio, 216 × 340 мм, 8K, 16K-R, 16K	
	Универсальный лоток	Максимальный: Ledger/A3 Минимальный: Statement-R/A6-R	
Емкость лотка	Кассета	500 листов (80 г/м <sup>2</sup> )	
	Универсальный лоток	100 листов (80 г/м <sup>2</sup> , Letter/A4 или меньше), 25 листов (80 г/м <sup>2</sup> , больше чем Letter/A4)	
Емкость выходного лотка	Внутренний лоток	250 листов (80 г/м <sup>2</sup> )	
	Лоток разделителя заданий	50 листов (80 г/м <sup>2</sup> )	
Основная память	Стандартный	1 ГБ	
	Максимальная	2 ГБ	
Интерфейс	Стандартный	Разъем интерфейса USB: 1 (высокоскоростной USB) Гнездо памяти USB: 2 (высокоскоростной USB) Сетевой интерфейс: 1 (10 BASE-T/100 BASE-TX/1000 BASE-T)	
	Опция	eKUIO: 2	



Параметр		Описание	
		FS-6525MFP	FS-6530MFP
Условия эксплуатации	Температура	От 10 до 32,5 °С	
	Влажность	От 15 до 80%	
	Высота над уровнем моря	Максимум 2500 м	
	Яркость	Максимум 1500 люкс	
Время прогрева (22 °С, 60%)	Включение питания	Не более 20 секунд	
	Режим ожидания	Не более 20 секунд	
Размеры (Ш) x (Г) x (В)		590 × 590 × 694 мм	590 × 590 × 694 мм
Масса (с контейнером с тонером)		Приблизительно 52,2 кг	Приблизительно 52,2 кг
Необходимое пространство (Ш × Г)		878 × 590 мм (с использованием универсального лотка)	
Источник питания		230 В характеристики модели: 220-240 В (50 / 60 Гц, 5,8 А)	
Дополнительное оборудование		Податчик бумаги (одна кассета), податчик бумаги (двойная кассета), финишер для документов, комплект факса, дополнительная память, плата Gigabit Ethernet, Card Authentication Kit, USB-клавиатура	

## Функции копирования

Параметр		Описание	
		FS-6525MFP	FS-6530MFP
Макс. скорость копирования	Letter/A4: 25 стр/мин Letter-R/A4-R: 18 стр/мин. Ledger/A3: 12 стр/мин Legal/B4: 12 стр/мин B5: 25 стр/мин B5-R: 16 стр/мин A5-R: 12 стр/мин	Letter/A4: 30 стр/мин Letter-R/A4-R: 22 стр/мин. Ledger/A3: 15 стр/мин Legal/B4: 15 стр/мин B5: 30 стр/мин B5-R: 20 стр/мин A5-R: 15 стр/мин	
Время выхода первой распечатки (A4, подача из кассеты)	7,8 секунд		
Уровень масштабирования	Ручной режим: от 25 до 400% с шагом 1% Автоматический режим: предварительная установка масштаба		
Непрерывное копирование	1–999 листов		
Разрешение	600 × 600 т/д		
Поддерживаемые типы оригиналов	Листы, книги, трехмерные объекты (максимальный размер оригинала: Ledger/A3)		
Система подачи оригиналов	Фиксированная		

## Функции принтера

Параметр	Описание
Скорость печати	Та же, что и скорость копирования.
Время выхода первой распечатки (А4, подача из кассеты)	Не более 8,5 секунд
Разрешение	600 × 600 точек на дюйм
Операционная система	Windows XP, Windows Server 2003, Windows Vista, Windows 7, Windows Server 2008, Apple Macintosh OS X
Язык описания страниц	PRESCRIBE
Эмуляции	PCL6 (PCL5e, PCL-XL), KPDL3 (совместимый с PostScript 3)

## Сканер

Параметр	Описание
Системные требования	Процессор: 600 МГц или выше RAM (оперативная память): 128 МБ или больше
Разрешение	600 т/д, 400 т/д, 300 т/д, 200 т/д, 200×100 т/д, 200×400 т/д (включая разрешение в режиме факса)
Формат файла	TIFF (JPEG6.0, tn2), JPEG, XPS, PDF (1.4, /A)
Скорость сканирования*	(А4 в альбомной ориентации, 300 точек на дюйм, качество изображения: оригинал текста/фото) 1-сторонних ч/б: 40 изобр./мин, цветных: 20 изобр./мин
Сетевой протокол	TCP/IP
Система передачи	Передача с помощью компьютера
	Передача электронных сообщений
	Сканирование TWAIN**
	Сканирование WIA***

\* При использовании автоподатчика оригиналов для двойного сканирования (за исключением сканирования TWAIN и WIA)

\*\* Подходящая операционная система: Windows XP, Windows Server 2003, Windows Vista, Windows 7, Windows Server 2008

\*\*\* Подходящая операционная система: Windows Vista, Windows 7, Windows Server 2008

## Автоподатчик оригиналов

Параметр	Описание
Метод подачи оригиналов	Автоматическая подача
Поддерживаемые типы оригиналов	Листовые оригиналы
Формат бумаги	Максимум: Ledger/A3, минимум: Statement-R/A5-R
Плотность бумаги	от 45 до 160 г/м <sup>2</sup> (двусторонняя: от 50 до 120 г/м <sup>2</sup> )
Вместимость	не более 50 листов (от 50 до 80 г/м <sup>2</sup> ) В случае оригиналов разных форматов (автовыбор): не более 30 листов (от 50 до 80 г/м <sup>2</sup> )
Размеры (Ш) x (Г) x (В)	590 × 489 × 123 мм
Масса	Приблизительно 7 кг или меньше

## Податчик бумаги (одна кассета) (опция)

Параметр	Описание
Метод подачи бумаги	Фрикционная подача (количество листов: 500, 80 г/м <sup>2</sup> , 1 кассета)
Формат бумаги	Ledger, Letter-R, Letter, Legal, Statement-R, Oficio II, A3, A4-R, A4, A5-R, B4, B5-R, B5, Folio, 216 × 340 мм, 8K, 16K-R, 16K
Поддерживаемая бумага	Плотность бумаги: от 45 до 163 г/м <sup>2</sup> Типы носителей: Обычная, черновая, калька, переработанная, предварительно отпечатанная, высокосортная, цветная, перфорированная, бланки, плотная, высококачественная, пользовательская 1–8 (при двустороннем копировании такая же, что и при одностороннем)
Размеры (Ш) x (Г) x (В)	590 × 589 × 352 мм
Масса	Приблизительно 21 кг

## Податчик бумаги (двойная кассета) (опция)

Параметр	Описание
Метод подачи бумаги	Фрикционная подача (количество листов: 500, 80 г/м <sup>2</sup> , 2 кассеты)
Формат бумаги	Ledger, Letter-R, Letter, Legal, Statement-R, Oficio II, A3, A4-R, A4, A5-R, B4, B5-R, B5, Folio, 216 × 340 мм, 8K, 16K-R, 16K
Поддерживаемая бумага	Плотность бумаги: от 45 до 163 г/м <sup>2</sup> Типы носителей: Обычная, черновая, калька, переработанная, предварительно отпечатанная, высокосортная, цветная, перфорированная, бланки, плотная, высококачественная, пользовательская 1–8 (при двустороннем копировании такая же, что и при одностороннем)
Размеры (Ш) x (Г) x (В)	590 × 589 × 352 мм
Масса	Приблизительно 21 кг

## Финишер для документов (опция)

Параметр	Описание
Количество лотков	1 лоток
Формат бумаги (без сшивания)	Ledger, Legal, Oficio II, A3, B4, Folio, 216×340 мм, 8К: 250 листов Letter, Letter-R, Executive-R, Statement-R, A4, A4-R, B5, B5-R, A5-R, 16К: 500 листов
Поддерживаемая плотность бумаги	от 45 до 256 г/м <sup>2</sup> (сшивание: не более 90 г/м <sup>2</sup> )
Максимально допустимое число листов для сшивания	Ledger, Legal, Oficio II, A3, B4, 216 × 340 мм, 8К: 25 листов Letter, Letter-R, A4, A4-R, B5, B5-R, 16К: 50 листов (Плотность бумаги не более 90 г/м <sup>2</sup> )
Размеры (Ш) x (Г) x (В)	416 × 521 × 275,5 мм
Масса	Приблизительно 12 кг

## Экологические характеристики

Параметр	Описание
Время выхода из режима энергосбережения	не более 10 секунд
Время перехода в режим энергосбережения	1 минута
Время выхода из режима ожидания	не более 20 секунд
Время перехода в режим ожидания	1 минута
Двустороннее копирование	Стандартный



### ПРИМЕЧАНИЕ

Сведения по рекомендованным типам бумаги можно получить по месту приобретения аппарата или у представителя службы поддержки.

### EN ISO 7779

Der höchste Schalldruckpegel beträgt 70 dB (A) oder weniger gemäß EN ISO 7779.

### EK1-ITB 2000

Das Gerät ist nicht für die Benutzung im unmittelbaren Gesichtsfeld am Bildschirmarbeitsplatz vorgesehen. Um störende Reflexionen am Bildschirmarbeitsplatz zu vermeiden, darf dieses Produkt nicht im unmittelbaren Gesichtsfeld platziert werden.



# Содержание

## Числа

2-сторонний/книжный оригинал 3-42

## А

Автоматическое ожидание 2-17

Автоподатчик оригиналов 2-2

## Б

Бумага

Бумага специального назначения 6-9

Загрузка в кассеты 3-3

Загрузка в универсальный лоток 3-6

Загрузка конвертов 3-8

Перед загрузкой 3-2

Подходящая бумага 6-6

Характеристики 6-6

Бункер для отработанного тонера

Замена 5-4

Бункер отработанного тонера 2-3

## В

В отношении торговых марок 1-6

Ввод имени файла 3-70

Включение питания 2-12

Внутренний лоток 2-2

Время выхода первой распечатки 6-14, 6-15

Вход 3-15

Выбор бумаги 3-47

Выбор цвета 3-67

Выключение питания 2-12

Выход 3-16

Выходной лоток 3-49

## Г

Гнездо памяти USB 2-2

## Д

Двусторонняя 4-4

Дополнительная функция 6-3

Дополнительное оборудование

Общие сведения 6-2

Дополнительный интерфейс 2-4

## З

Задание

Отмена 3-33

Замена скрепок 5-5

Замещение приоритета 3-71

## И

Избранное 3-17

Использование 3-23

Регистрация 3-17

Редактирование и удаление 3-21

Индикатор загрузки оригиналов 2-3

Интерфейс USB 2-4, 2-9

## К

Кабель питания

Подсоединение 2-11

Кассета 2-2

Загрузка бумаги 3-3

Контейнер с тонером 2-3

Замена 5-2

Копирование 4-1

Крышка стекла экспонирования 2-2

## Л

Лоток оригиналов 2-3

Лоток разделителя заданий 2-2

## М

Мастер быстрой установки 3-30

Мастер установки машины 2-18

Масштаб

Передача/сохранение 3-64

Меры предосторожности при эксплуатации 1-3

Метки размера оригинала 2-2

## Н

Наименования компонентов 2-2

Направляющая длины бумаги 2-3

Направляющая ширины бумаги 2-3

Направляющие ширины оригиналов 2-3

Настройка плотности фона 3-62

Непрерывное сканирование 3-45

## О

Окружающая среда 1-3

Оригинал изображения 3-59

Оригиналы

Загрузка оригиналов 3-9

Формат оригинала 3-36

Оригиналы разных форматов 3-40

Ориентация оригинала 3-38

Оттенки серого 3-67

Очистка

Автоподатчик оригиналов 5-6

Крышка стекла экспонирования 5-6

Стекло оригинала 5-6

## П

Панель управления 2-2, 2-6

Передача по электронной почте 2-20

Передняя крышка 2-2

Переработанная бумага 6-12

Плотность 3-57

Подготовка кабелей 2-9

Подсоединение

Кабель LAN 2-10

Кабель питания 2-11

Поля 3-52

Правая крышка 2-2

Правовая информация 1-6

Правовые ограничения на копирование 1-5

Правовые ограничения на сканирование 1-5

---

Предотвращение проступания [3-63](#)  
Приложения [6-3](#)  
Проверка показаний счетчика [3-14](#)

## **Р**

Разбор по копиям/сдвиг [3-50](#)  
Разрешение [6-14](#), [6-15](#)  
Разрешение сканирования [3-58](#)  
Режим ожидания [2-17](#)  
Режим энергосбережения [2-16](#)  
Резкость [3-61](#)  
Ручки [2-2](#), [2-4](#)

## **С**

Сенсорная панель [2-7](#)  
Сетевой выключатель [2-4](#)  
Сетевой интерфейс [2-4](#), [2-9](#)  
Сетевой кабель  
    Подсоединение [2-10](#)  
Сеть  
    Настройка [2-18](#)  
    Подготовка [2-8](#)  
Символы [1-2](#)  
Скорость печати [6-14](#), [6-15](#)  
Способ подключения [2-8](#)  
Стекло оригинала [2-2](#)  
Счетчик даты/времени [2-18](#)  
Сшивание [3-55](#)

## **Т**

Технические характеристики  
    Автоподатчик оригиналов [6-16](#)  
    Аппарат [6-13](#)  
    Податчик бумаги (двойная кассета) [6-16](#)  
    Податчик бумаги (одна кассета) [6-16](#)  
    Финишер для документов [6-17](#)  
    Функции копирования [6-14](#)  
    Функции принтера [6-15](#)  
    Функции сканера [6-15](#)  
    Экологические характеристики [6-17](#)

## **У**

Уведомление о завершении задания [3-68](#)  
Универсальный лоток [2-3](#)  
    Загрузка бумаги [3-6](#)  
Условные обозначения в данном руководстве [1-11](#)  
Условные обозначения по технике безопасности [1-2](#)  
Устранение сбоев в работе [5-8](#)

## **Ф**

Формат оригинала [3-36](#)  
Формат файла [3-65](#)  
Функция управления энергосбережением [1-9](#)

## **Ч**

Чистящая салфетка [2-3](#)

## **Щ**

Щелевое стекло [2-2](#)

## **Э**

Экран справки [3-32](#)

## **Я**

Ярлыки  
    Использование [3-29](#)  
    Регистрация [3-26](#)  
    Редактирование и удаление [3-28](#)

## **С**

Command Center RX [2-19](#)

## **G**

GPL/LGPL [1-7](#)

## **M**

Monotype Imaging License Agreement [1-8](#)

## **O**

Open SSL License [1-7](#)  
Original SSLeay License [1-7](#)

**QUALITY  
CERTIFICATE**

This machine has passed  
all quality controls and  
final inspection.



# PASSIONATE PEOPLE. FROM ALL OVER THE WORLD.

**KYOCERA Document Solutions Europe B.V.**

Bloemlaan 4, 2132 NP Hoofddorp,  
The Netherlands  
Phone: +31-20-654-0000  
Fax: +31-20-653-1256

**KYOCERA Document Solutions Nederland B.V.**

Beechavenue 25, 1119 RA Schiphol-Rijk,  
The Netherlands  
Phone: +31-20-5877200  
Fax: +31-20-5877260

**KYOCERA Document Solutions (U.K.) Limited**

8 Beacontree Plaza,  
Gillette Way Reading, Berkshire RG2 OBS,  
United Kingdom  
Phone: +44-118-931-1500  
Fax: +44-118-931-1108

**KYOCERA Document Solutions Italia S.p.A.**

Via Verdi, 89/91 20063 Cernusco s/N.(MI),  
Italy  
Phone: +39-02-921791  
Fax: +39-02-92179-600

**KYOCERA Document Solutions Belgium N.V.**

Sint-Martinusweg 199-201 1930 Zaventem,  
Belgium  
Phone: +32-2-7209270  
Fax: +32-2-7208748

**KYOCERA Document Solutions France S.A.S.**

Espace Technologique de St Aubin  
Route de l'Orme 91195 Gif-sur-Yvette CEDEX,  
France  
Phone: +33-1-69852600  
Fax: +33-1-69853409

**KYOCERA Document Solutions Espana, S.A.**

Edificio Kyocera, Avda. de Manacor No.2,  
28290 Las Matas (Madrid), Spain  
Phone: +34-91-6318392  
Fax: +34-91-6318219

**KYOCERA Document Solutions Finland Oy**

Atomitie 5C, 00370 Helsinki,  
Finland  
Phone: +358-9-47805200  
Fax: +358-9-47805390

**KYOCERA Document Solutions Europe B.V., Amsterdam (NL) Zürich Branch**

Hohlstrasse 614, 8048 Zürich,  
Switzerland  
Phone: +41-44-9084949  
Fax: +41-44-9084950

**KYOCERA Document Solutions Deutschland GmbH**

Otto-Hahn-Strasse 12, 40670 Meerbusch,  
Germany  
Phone: +49-2159-9180  
Fax: +49-2159-918100

**KYOCERA Document Solutions Austria GmbH**

Eduard-Kittenberger-Gasse 95, 1230 Vienna,  
Austria  
Phone: +43-1-863380  
Fax: +43-1-86338-400

**KYOCERA Document Solutions Nordic AB**

Esbogatan 16B 164 75 Kista,  
Sweden  
Phone: +46-8-546-550-00  
Fax: +46-8-546-550-10

**KYOCERA Document Solutions Norge NUF**

Postboks 150 Oppsal, 0619 Oslo,  
Norway  
Phone: +47-22-62-73-00  
Fax: +47-22-62-72-00

**KYOCERA Document Solutions Danmark A/S**

Ejby Industrivej 60, DK-2600 Glostrup,  
Denmark  
Phone: +45-70223880  
Fax: +45-45765850

**KYOCERA Document Solutions Portugal Lda.**

Rua do Centro Cultural, 41 (Alvalade) 1700-106 Lisboa,  
Portugal  
Phone: +351-21-843-6780  
Fax: +351-21-849-3312

**KYOCERA Document Solutions South Africa (Pty) Ltd.**

49 Kyalami Boulevard,  
Kyalami Business Park 1685 Midrand, South Africa  
Phone: +27-11-540-2600  
Fax: +27-11-466-3050

**KYOCERA Document Solutions Russia LLC**

Botanichesky pereulok 5, Moscow, 129090,  
Russia  
Phone: +7(495)741-0004  
Fax: +7(495)741-0018

**KYOCERA Document Solutions Middle East**

Dubai Internet City, Bldg. 17,  
Office 157 P.O. Box 500817, Dubai,  
United Arab Emirates  
Phone: +971-04-433-0412

**KYOCERA Document Solutions Inc.**

2-28, 1-chome, Tamatsukuri, Chuo-ku  
Osaka 540-8585, Japan  
Phone: +81-6-6764-3555  
<http://www.kyoceradocumentsolutions.com>

