

**ThinkPad**

# Руководство пользователя

ThinkPad T550 и W550s

**Примечание.** Прежде чем использовать информацию и сам продукт, обязательно ознакомьтесь с перечисленными ниже разделами.

- *Руководство по технике безопасности, гарантии и установке*
- *Regulatory Notice*
- “Важная информация по технике безопасности” на странице vi
- Приложение E “Замечания” на странице 181

Текущие версии документов *Руководство по технике безопасности, гарантии и установке* и *Regulatory Notice* доступны на веб-сайте поддержки Lenovo по адресу:  
<http://www.lenovo.com/UserManuals>

**Второе издание (Январь 2015)**

© Copyright Lenovo 2015.

УВЕДОМЛЕНИЕ ОБ ОГРАНИЧЕНИИ ПРАВ: в случае, если данные или программное обеспечение предоставляются в соответствии с контрактом Управления служб общего назначения США (GSA), на их использование, копирование и разглашение распространяются ограничения, установленные соглашением № GS-35F-05925.

# Содержание

<b>Прочтите вначале . . . . .</b>	<b>v</b>	Регистрация компьютера . . . . .	21
Важная информация по технике безопасности . . . . .	vi	Часто задаваемые вопросы . . . . .	21
Состояния, требующие немедленных действий . . . . .	vii	Использование мультисенсорного экрана . . . . .	23
Обслуживание и модернизация . . . . .	viii	Специальные клавиши . . . . .	26
Шнуры и адаптеры питания . . . . .	viii	Манипулятор ThinkPad . . . . .	29
Удлинитель и родственные устройства . . . . .	ix	Манипулятор TrackPoint . . . . .	29
Электрические вилки и розетки . . . . .	ix	Сенсорная панель . . . . .	30
Инструкция по работе с блоками питания . . . . .	x	Жесты для сенсорной панели . . . . .	31
Внешние устройства . . . . .	x	Настройка манипулятора ThinkPad . . . . .	33
Общее замечание о батарее . . . . .	x	Замена колпачка джойстика . . . . .	33
Замечание по съемному аккумулятору . . . . .	xi	Управление питанием . . . . .	34
Замечание по встроенному аккумулятору . . . . .	xi	Использование адаптера питания . . . . .	34
Примечание о плоской круглой батарее . . . . .	xii	Использование аккумулятора . . . . .	34
Эмиссия тепла и вентиляция . . . . .	xii	Управление планом электропитания . . . . .	38
Информация о технике безопасности при работе с электроприборами . . . . .	xiii	Режимы энергосбережения . . . . .	38
Замечание о жидкокристаллическом дисплее (ЖКД) . . . . .	xiv	Подключение к сети . . . . .	39
Головные телефоны и наушники . . . . .	xiv	Соединения Ethernet . . . . .	39
Дополнительная информация по технике безопасности . . . . .	xv	Беспроводные соединения . . . . .	39
<b>Глава 1. Обзор продукта . . . . .</b>	<b>1</b>	Использование внешнего дисплея . . . . .	42
Расположение элементов управления, разъемов и индикаторов компьютера . . . . .	1	Подключение внешнего дисплея . . . . .	42
Вид спереди . . . . .	1	Выбор режима отображения . . . . .	43
Вид справа . . . . .	4	Изменение настроек дисплея . . . . .	43
Вид слева . . . . .	6	Использование звуковых функций . . . . .	44
Вид снизу . . . . .	8	Использование камеры . . . . .	44
Индикаторы состояния . . . . .	9	Использование флэш-карты или смарт-карты . . . . .	45
Расположение наклеек с важной информацией о продукте . . . . .	10	<b>Глава 3. Расширение возможностей компьютера . . . . .</b>	<b>47</b>
Тип и модель компьютера . . . . .	10	Подбор дополнительных аксессуаров ThinkPad . . . . .	47
Идентификатор FCC ID и номер IC Certification . . . . .	10	Док-станции ThinkPad . . . . .	47
Сертификат подлинности . . . . .	12	Расположение элементов управления и разъемов на док-станциях ThinkPad . . . . .	47
Наклейка подлинного ПО Майкрософт . . . . .	12	Подсоединение док-станции ThinkPad . . . . .	53
Компоненты . . . . .	13	Отсоединение док-станции ThinkPad . . . . .	54
Спецификации . . . . .	14	Инструкции по подключению нескольких внешних дисплеев к док-станции . . . . .	55
Условия эксплуатации . . . . .	14	Средства защиты . . . . .	56
Программы Lenovo . . . . .	15	<b>Глава 4. Вы и ваш компьютер . . . . .</b>	<b>57</b>
Доступ к программам Lenovo в операционной системе Windows 7 . . . . .	15	Специальные возможности и удобство работы . . . . .	57
Доступ к программам Lenovo в операционной системе Windows 8.1 . . . . .	16	Эргономичность работы . . . . .	57
Обзор программ Lenovo . . . . .	17	Создание комфортных условий . . . . .	58
<b>Глава 2. Работа на компьютере . . . . .</b>	<b>21</b>	Информация о специальных возможностях . . . . .	59
		Использование компьютера в поездке . . . . .	62
		Советы в поездку . . . . .	63

Дорожные аксессуары . . . . .	63	Звуковые сигналы, сообщающие об ошибках . . . . .	111
<b>Глава 5. Безопасность . . . . .</b>	<b>65</b>	Неполадки модулей памяти . . . . .	111
Использование паролей . . . . .	65	Неполадки сети . . . . .	111
Ввод паролей . . . . .	65	Неполадки клавиатуры и других манипуляторов . . . . .	114
Пароль при включении . . . . .	65	Неполадки дисплея и мультимедийных устройств . . . . .	114
Пароль администратора . . . . .	66	Неполадки устройства распознавания отпечатков пальцев . . . . .	119
Пароли на доступ к жесткому диску . . . . .	68	Неполадки аккумулятора и системы питания . . . . .	119
Защита жесткого диска . . . . .	70	Неполадки жестких дисков и других устройств для хранения данных . . . . .	122
Установка микросхемы защиты . . . . .	71	Неполадки программ . . . . .	123
Использование устройства распознавания отпечатков пальцев . . . . .	72	Неполадки портов и разъемов . . . . .	123
Замечания относительно удаления данных с устройства хранения . . . . .	76		
Использование брандмауэров . . . . .	76		
Защита данных от вирусов . . . . .	77		
<b>Глава 6. Расширенные настройки . . . . .</b>	<b>79</b>	<b>Глава 9. Восстановление: обзор . . . . .</b>	<b>125</b>
Установка новой операционной системы . . . . .	79	Информация о восстановлении операционной системы Windows 7 . . . . .	125
Установка операционной системы Windows 7 . . . . .	79	Создание и использование носителя восстановления . . . . .	125
Установка операционной системы Windows 8.1 . . . . .	80	Резервное копирование и восстановление . . . . .	126
Установка драйверов устройств . . . . .	81	Рабочее пространство Rescue and Recovery . . . . .	127
Использование программы ThinkPad Setup . . . . .	81	Создание и использование резервных носителей . . . . .	128
Меню Main . . . . .	82	Повторная установка предустановленных программ и драйверов устройств . . . . .	129
Меню Config . . . . .	83	Решение проблем, связанных с восстановлением . . . . .	130
Меню Date/Time . . . . .	90	Информация о восстановлении операционной системы Windows 8.1 . . . . .	131
Меню Security . . . . .	90	Обновление компьютера . . . . .	131
Меню Startup . . . . .	96	Восстановление заводских настроек компьютера по умолчанию . . . . .	131
Меню Restart . . . . .	97	Использование дополнительных параметров загрузки . . . . .	132
Обновление UEFI BIOS . . . . .	98	Восстановление операционной системы, если Windows 8.1 не загружается . . . . .	132
Использование средств управления системой . . . . .	98	Создание и использование носителей восстановления . . . . .	132
Настройка средств управления компьютером . . . . .	99		
<b>Глава 7. Предотвращение неполадок . . . . .</b>	<b>101</b>	<b>Глава 10. Замена устройств . . . . .</b>	<b>135</b>
Общие советы по предотвращению проблем . . . . .	101	Защита от статического электричества . . . . .	135
Поддержание драйверов устройств в актуальном состоянии . . . . .	102	Отключение встроенного аккумулятора . . . . .	135
Уход за компьютером . . . . .	103	Замена съемного аккумулятора . . . . .	136
Чистка крышки компьютера . . . . .	105	Установка или замена карты micro SIM . . . . .	137
<b>Глава 8. Устранение неполадок компьютера . . . . .</b>	<b>107</b>	Замена клавиатуры . . . . .	139
Диагностика неполадок . . . . .	107	Замена узла крышки корпуса . . . . .	145
Устранение неполадок . . . . .	107	Замена модуля памяти . . . . .	147
Компьютер перестал отвечать на команды . . . . .	107	Замена стабилизатора устройства хранения . . . . .	148
Попадание жидкости на клавиатуру . . . . .	108	Замена внутреннего устройства хранения данных . . . . .	149
Сообщения об ошибках . . . . .	109		

Замена плоской круглой батарейки . . . . .	153
Замена узла кабеля с входным разъемом постоянного тока . . . . .	155
Замена карты беспроводной глобальной сети WAN . . . . .	157

## **Глава 11. Оказание технической поддержки . . . . . 161**

Перед тем как связаться с Lenovo . . . . .	161
Получение консультаций и услуг . . . . .	162
Использование программ диагностики . . . . .	162
Веб-сайт технической поддержки Lenovo . . . . .	162
Как обратиться в центр поддержки клиентов Lenovo . . . . .	163
Приобретение дополнительных услуг . . . . .	163

## **Приложение А. Нормативная информация . . . . . 165**

Информация о беспроводной связи . . . . .	165
Расположение антенн беспроводной связи UltraConnect . . . . .	166
Поиск нормативных уведомлений для устройств беспроводной связи . . . . .	167
Информация, относящаяся к сертификации . . . . .	167
Замечания по классификации для экспорта . . . . .	167
Замечание об электромагнитном излучении . . . . .	168
Информация о соответствии стандартам Федеральной комиссии связи США. . . . .	168
Заявление о соответствии промышленным стандартам Канады по электромагнитному излучению для оборудования класса В . . . . .	168
Заявление о соответствии требованиям Директивы по электромагнитной совместимости (Electromagnetic Compatibility Directive) Европейского Союза . . . . .	168
Заявление о соответствии энергопотребления классу В для Германии . . . . .	169
Заявление о соответствии классу В для Кореи . . . . .	169
Заявление о соответствии классу В по стандарту VCCI (Добровольного контрольного совета по помехам) для Японии. . . . .	170
Заявление о соответствии для продуктов, подключаемых к линиям электропередач с	

номинальным током не более 20 А на одну фазу для Японии . . . . .	170
Информация об обслуживании продуктов Lenovo для Тайваня . . . . .	170
Единый знак обращения на рынке стран Таможенного союза . . . . .	170
Нормативное уведомление для Бразилии . . . . .	170
Нормативное уведомление для Мексики . . . . .	170

## **Приложение В. Заявление об утилизации отходов электрического и электронного оборудования . . . . . 171**

Важная информация о WEEE . . . . .	171
Заявление об утилизации для Японии. . . . .	171
Информация по утилизации для Бразилии. . . . .	172
Информация об утилизации аккумуляторов для Европейского союза. . . . .	173
Информация об утилизации аккумуляторов для Тайваня (Китай) . . . . .	173
Информация об утилизации аккумуляторов для США и Канады . . . . .	173
Информация об утилизации для Китая . . . . .	174

## **Приложение С. Ограничения директивы по работе с опасными веществами (Hazardous Substances Directive, RoHS). . . . . 175**

Директива с ограничениями по работе с опасными веществами (RoHS) для Европейского Союза. . . . .	175
Директива с ограничениями по работе с опасными веществами (RoHS) для Китая . . . . .	176
Директива, ограничивающая использование вредных веществ (RoHS), для Индии . . . . .	176
Директива с ограничениями по работе с опасными веществами (RoHS) для Турции . . . . .	177
Директива с ограничениями по работе с опасными веществами (RoHS) для Украины . . . . .	177

## **Приложение D. Информация о модели ENERGY STAR . . . . . 179**

## **Приложение E. Замечания. . . . . 181**

Товарные знаки . . . . .	182
--------------------------	-----



## Прочтите вначале

Следуя приведенным ниже важным советам, вы получите максимум пользы и удовольствия от работы с компьютером. Их несоблюдение может привести к возникновению дискомфорта, травмам и сбоям в работе компьютера.

### Будьте осторожны: при работе компьютер нагревается.



Когда компьютер включен или заряжается аккумулятор, основание компьютера, подставка для рук и некоторые другие части компьютера могут нагреваться. Температура этих частей зависит от интенсивности работы компьютера и уровня зарядки аккумулятора.

Длительный контакт компьютера с телом, даже через одежду, может вызвать неприятные ощущения или даже ожоги.

- Не допускайте, чтобы части компьютера, которые нагреваются во время работы, длительное время контактировали с руками, коленями или другой частью тела.
- Время от времени делайте перерывы в работе на клавиатуре (убирайте руки с подставки для рук).

### Будьте осторожны: в процессе работы адаптер питания нагревается.



Если адаптер питания подключен к розетке и к компьютеру, он нагревается.

Длительный контакт адаптера с телом, даже через одежду, может привести к ожогам.

- Во время работы не касайтесь адаптера питания.
- Никогда не используйте адаптер для согревания тела.

### Берегите компьютер от влаги.



Держите жидкости на расстоянии от компьютера, чтобы не пролить их на компьютер и избежать поражения электрическим током.

### Старайтесь не повредить провода.

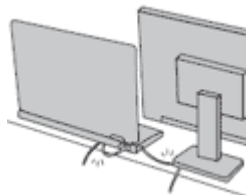

Не прикладывайте лишних усилий при работе с проводами, чтобы не повредить и не порвать их.

Прокладывайте кабели адаптера питания, мыши, клавиатуры, принтера и других электронных устройств, а также коммуникационные кабели так, чтобы избежать возможности споткнуться об них, зацепить или повредить их каким-либо другим способом: это может нарушить работу компьютера.

## Будьте аккуратны при переноске компьютера.



Прежде чем переносить компьютер, оснащенный жестким или гибридным диском, выполните одно из следующих действий.

- Выключите компьютер.
- Переведите компьютер в режим сна.
- Переведите компьютер в режим гибернации.

Это поможет не допустить повреждения компьютера и возможной потери данных.

## Обращайтесь с компьютером аккуратно.



Не роняйте, не ударяйте, не царапайте, не перегибайте и не трясите компьютер, не ставьте на него, а также на дисплей и внешние устройства тяжёлые предметы.

## Носите компьютер осторожно.



- Переносите компьютер в качественной сумке, обеспечивающей должную амортизацию и защиту.
- Не кладите компьютер в плотно набитый чемодан или сумку.
- Прежде чем поместить компьютер в сумку для переноски, убедитесь, что он находится в режиме сна или гибернации либо выключен. Прежде чем класть компьютер в сумку для переноски, выключите его.

## Важная информация по технике безопасности

**Примечание:** Перед началом работы ознакомьтесь с важной информацией по технике безопасности.

Эта информация поможет вам безопасно пользоваться ноутбуком. Сохраните всю документацию, поставляемую с вашим компьютером. Информация, содержащаяся в данной публикации, не меняет условий вашего договора о приобретении компьютера или ограниченной гарантии Lenovo®. Дополнительную информацию см. в разделе “Информация о гарантии” документа *Руководство по технике безопасности, гарантии и установке*, прилагаемого к компьютеру.

Безопасности клиентов придается большое значение. Мы стараемся разрабатывать безопасные и эффективные продукты. Однако персональные компьютеры являются электронными устройствами. Электрические шнуры, адаптеры питания и другие детали несут потенциальную угрозу безопасности и могут стать причиной телесного повреждения или материального ущерба, особенно в случае неправильного обращения. Чтобы свести эту угрозу к минимуму, строго следуйте инструкциям, сопровождающим устройство, обращайте внимание на предупреждения, написанные на табличках и содержащиеся в рабочих инструкциях, и внимательно ознакомьтесь с содержанием данного документа. Тщательное соблюдение предписаний и рекомендаций, содержащихся в данном и других документах, поставляемых вместе с компьютером, поможет вам защитить себя от возможных рисков и создать безопасную рабочую среду.



**Примечание:** В данной публикации содержатся ссылки на адаптеры и источники питания. Помимо ноутбуков внешние адаптеры питания используются и в других устройствах (например, в колонках и мониторах). Если у вас имеется такое устройство, данная информация относится и к нему. Кроме того, в компьютерах есть встроенная батарейка размером с небольшую монету, которая предназначена для поддержания питания системных часов в выключенном компьютере, так что информация по технике безопасности работы с батарейками относится ко всем компьютерам.

## **Состояния, требующие немедленных действий**

**Продукт может получить повреждение в результате неправильного обращения или халатности. При этом повреждение может оказаться таким серьезным, что продуктом нельзя будет пользоваться, пока его не осмотрит (а при необходимости и не отремонтирует) уполномоченный представитель по обслуживанию.**

**Как и в случае любого электронного прибора, внимательно следите за продуктом в момент включения. Очень редко, но бывает, что при включении в сеть из прибора вырывается клуб дыма, сыплются искры или исходит запах. Или раздается щелчок, потрескивание или шипение. Эти признаки означают, что какой-то электронный компонент вышел из строя - перегорел, что само по себе для пользователя не представляет никакой опасности. Однако они могут означать и потенциально опасное состояние устройства. Не рискуйте и не пытайтесь самостоятельно определить причину этих явлений. Обратитесь в Центр поддержки заказчиков за дополнительными указаниями. Список телефонов отделов обслуживания и поддержки можно найти на веб-сайте по адресу <http://www.lenovo.com/support/phone>**

**Регулярно осматривайте свой компьютер и все его компоненты с целью выявления повреждений, износа или признаков потенциальной опасности. В случае сомнений по поводу состояния какого-либо из компонентов прекратите пользоваться продуктом. Обратитесь в Центр поддержки заказчиков или к изготовителю продукта и узнайте, как проверить продукт и где при необходимости можно его отремонтировать.**

**Если вы обнаружите один из описанных ниже признаков неисправностей (это маловероятно), или если вам кажется, что работать с устройством небезопасно, то выключите устройство и отсоедините источники питания и коммуникационные линии; не пользуйтесь устройством, пока вы не обратитесь в Центр поддержки заказчиков для получения дальнейших указаний.**

- Шнуры питания, электрические вилки, адаптеры питания, удлинители, разрядники и источники питания с трещинами, вмятинами, выбоинами и другими следами повреждения или разрушения.
- Признаки перегрева, дым, искры или пламя.
- Повреждения аккумулятора (трещины, выбоины, вмятины), протечка или отложение посторонних веществ на его поверхности.
- Щелчки, потрескивание или шипение, раздающиеся из продукта, или исходящий из него запах.
- Признаки того, что внутрь компьютера попала жидкость, или на компьютер, на электрический шнур или на адаптер питания упал тяжелый предмет.
- На компьютер, электрический шнур или адаптер питания попала вода.
- Продукт уронили или повредили каким-то другим образом.
- Продукт не работает надлежащим образом, хотя вы точно следуете инструкциям по эксплуатации.

**Примечание:** Заметив признаки неполадки у продукта, изготовленного не Lenovo или не для Lenovo (например, у удлинителя), не пользуйтесь им до тех пор, пока не свяжетесь с производителем и не получите соответствующие рекомендации или не найдете подходящую замену.

## Обслуживание и модернизация

Не пытайтесь самостоятельно выполнять обслуживание продукта кроме случаев, когда это рекомендовано Центром поддержки заказчиков или документацией к продукту. Обращайтесь только в сервис-центры, которые уполномочены выполнять ремонт именно таких изделий, к которым относится принадлежащий вам продукт.

**Примечание:** Некоторые детали компьютера подлежат замене силами пользователя. Обновленные компоненты обычно называются дополнительными аппаратными средствами. На английском запасные части, устанавливаемые пользователем, называются Customer Replaceable Units, или CRU. Если пользователи могут сами установить дополнительные аппаратные средства или заменить CRU, Lenovo предоставляет соответствующие инструкции по замене этих компонентов. При установке или замене компонентов нужно строго следовать этим инструкциям. Если индикатор питания находится в состоянии “Выключено”, это еще не означает, что внутри устройства нет напряжения. Прежде чем снимать крышки с устройства, оснащенного шнуром питания, убедитесь в том, что устройство выключено, а шнур питания выдернут из розетки. Если у вас возникли затруднения или есть вопросы, обращайтесь в Центр поддержки клиентов.

Хотя после отсоединения шнура питания в компьютере нет движущихся частей, приведенные ниже предупреждения необходимы для обеспечения вашей безопасности.

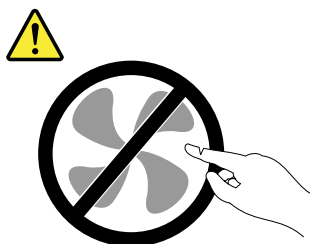

### **ОСТОРОЖНО:**

**Опасные движущиеся части. Не касайтесь их пальцами или другими частями тела.**

### **ОСТОРОЖНО:**



**Перед тем как открыть кожух компьютера, выключите компьютер и дайте ему остыть в течение нескольких минут.**

## Шнуры и адаптеры питания



**Пользуйтесь только теми шнурами и адаптерами питания, которые поставляются изготовителем продукта.**

**Шнуры питания должны быть одобрены для использования. В Германии следует использовать шнуры H05VV-F, 3G, 0,75 мм<sup>2</sup> или более высокого качества. В других странах нужно использовать аналогичные типы шнуров.**

**Не оборачивайте шнур вокруг адаптера питания или какого-либо другого предмета. Возникающие при этом напряжения могут привести к тому, что изоляция потрескается, расслоится или лопнет. А это представляет угрозу безопасности.**

**Укладывайте шнуры питания так, чтобы о них нельзя было споткнуться и чтобы они не оказались защемлёнными какими-либо предметами.**

**Не допускайте попадания жидкостей на шнуры и адаптеры питания. В частности, не оставляйте их возле раковин, ванн, унитазов или на полу, который убирают с использованием жидких моющих средств. Попадание жидкости может вызвать короткое замыкание, особенно если шнур или адаптер питания изношен или поврежден в результате неаккуратного обращения. Жидкости также могут вызывать коррозию контактов шнура и (или) адаптера питания, что в свою очередь будет приводить к их перегреву.**

**Следите за тем, чтобы соединительные колодки шнуров питания надёжно и плотно входили в предназначенные для них гнезда.**

**Не пользуйтесь адаптерами питания со следами коррозии на штырьках вилки или признаками перегрева (например, деформированная пластмасса) на вилке или на пластмассовом корпусе.**

**Не пользуйтесь шнурами питания со следами коррозии или перегрева на входных или выходных контактах или с признаками повреждения.**

**Для предотвращения перегрева не накрывайте включенный в электрическую розетку адаптер питания одеждой или другими предметами.**

## Удлинитель и родственные устройства

Проследите за тем, чтобы удлинители, разрядники, источники бесперебойного питания и разветвители питания, которыми вы собираетесь пользоваться, по своим характеристикам соответствовали электрическим требованиям продукта. Не допускайте перегрузки этих устройств. В случае использования разветвителей питания подключенная к ним суммарная нагрузка не должна превышать их номинальной мощности. Если у вас возникнут вопросы относительно нагрузок, потребления электроэнергии и других электрических параметров, проконсультируйтесь с электриком.

## Электрические вилки и розетки



**ОПАСНО**

**Если электрическая розетка, которой вы собираетесь воспользоваться для подключения своего компьютера и периферийных устройств, повреждена или носит следы коррозии, не пользуйтесь ею. Пригласите электрика, чтобы он заменил неисправную розетку.**

**Не гните и не переделывайте вилку. Если вилка повреждена, свяжитесь с производителем и потребуйте заменить её.**

**Не подключайте к розеткам, к которым подключен компьютер, мощные бытовые или промышленные приборы: скачки напряжения могут повредить компьютер, данные в компьютере или устройства, подключенные к компьютеру.**

**Некоторые устройства снабжены трёхштырьковой вилкой. Такая вилка втыкается только в электрическую розетку с контактом заземления. Это элемент безопасности. Не отказывайтесь от этого элемента безопасности, втыкая вилку с заземлением в электрическую розетку без заземления. Если вы не можете воткнуть вилку в электрическую розетку, выберите подходящий переходник или попросите электрика заменить розетку на другую с контактом заземления для обеспечения безопасности. Не подключайте**

к розетке большую нагрузку, чем та, на которую электрическая розетка рассчитана. Суммарная нагрузка системы не должна превышать 80 процентов от номинальной мощности электрической цепи. Проконсультируйтесь с электриком относительно допустимой нагрузки для вашей электрической цепи.

Убедитесь, что подводка к электрической розетке выполнена правильно, розетка находится не далеко от места установки компьютера и легко доступна. Во избежание повреждения не натягивайте сильно шнуры питания.

Убедитесь, что к розетке подведено правильное напряжение и что она может обеспечить ток, потребляемый устанавливаемым устройством.

Вставляйте вилку в розетку и вытаскивайте вилку из розетки с осторожностью.

## Инструкция по работе с блоками питания



Ни при каких обстоятельствах не снимайте крышку с источника питания или любого другого узла, который снабжен следующей этикеткой:



Внутри данного устройства присутствует опасное напряжение, течет сильный ток и выделяется значительная энергия. Внутри этих узлов нет деталей, подлежащих обслуживанию. Если вы полагаете, что с какой-то из этих деталей возникла проблема, обратитесь к специалисту.

## Внешние устройства

### ОСТОРОЖНО:

Не подсоединяйте и не отсоединяйте кабели внешних устройств (за исключением кабелей USB и 1394), если компьютер включен. Это может привести к повреждению компьютера. Если вы отсоединяете внешнее устройство, то выключите компьютер и подождите по крайней мере пять секунд; в ином случае вы можете повредить внешнее устройство.

## Общее замечание о батарее



Аккумуляторы, поставляемые Lenovo для использования в компьютере, проверены на совместимость, и заменять их следует только на такие же или другие источники питания, одобренные Lenovo. Действие гарантии не распространяется на аккумуляторы, не входящие в список, составленный Lenovo, а также на разобранные или модифицированные аккумуляторы.

В результате неправильного использования аккумулятор может перегреться, может произойти утечка жидкости или взрыв. Чтобы избежать возможных травм, следуйте указанным ниже инструкциям.

- Не вскрывайте, не разбирайте и не обслуживайте аккумулятор.
- Не разбивайте и не протыкайте аккумулятор.
- Не допускайте короткого замыкания аккумулятора и не допускайте контакта с водой и другими жидкостями.
- Храните аккумулятор вдали от детей.
- Храните аккумулятор вдали от источников огня.

Прекратите пользоваться аккумулятором, если он поврежден или если вы заметили выброс из него каких-либо веществ или отложения посторонних материалов на контактах.

Храните аккумуляторы или изделия, содержащие аккумуляторы, при комнатной температуре с уровнем заряда 30–50%. Для предотвращения критической разрядки аккумулятора мы рекомендуем заряжать его не реже одного раза в год.

Не выбрасывайте аккумулятор в мусорный ящик, предназначенный для отправки на свалку. При утилизации аккумулятора соблюдайте местные законы и постановления.

## Замечание по съемному аккумулятору



Зарядку аккумулятора следует производить строго в соответствии с прилагаемой к нему инструкцией.

При неправильной замене аккумуляторов существует опасность взрыва. Аккумулятор содержит небольшое количество опасного вещества.

## Замечание по встроенному аккумулятору



Не пытайтесь заменять встроенные аккумуляторы. Замена аккумулятора должна выполняться авторизованным центром обслуживания или уполномоченным специалистом Lenovo.

Зарядку аккумулятора следует производить строго в соответствии с прилагаемой к нему инструкцией.

Такие центры и специалисты осуществляют утилизацию аккумуляторов Lenovo согласно требованиям законов и нормативных предписаний.

## Примечание о плоской круглой батарейке



**ОПАСНО**

Если плоская круглая батарейка установлена неправильно, существует опасность взрыва. Аккумулятор содержит небольшое количество опасного вещества.

Не нагревайте его до температуры выше 100°C.

Нижеследующее заявление относится к пользователям в штате Калифорния (США).

Информация относительно перхлоратов для Калифорнии.

Продукты, укомплектованные плоскими круглыми батарейками на основе лития и диоксида марганца, могут содержать перхлораты.

Содержит перхлораты – возможно, требуется особое обращение. См. [www.dtsc.ca.gov/hazardouswaste/perchlorate](http://www.dtsc.ca.gov/hazardouswaste/perchlorate)

## Эмиссия тепла и вентиляция



**ОПАСНО**

При работе компьютера, адаптеров питания и многих других устройств, а также при зарядке аккумуляторов выделяется тепло. Переносные компьютеры выделяют значительное количество тепла и в силу своего небольшого размера могут сильно нагреваться. Во избежание перегрева соблюдайте следующие меры предосторожности.

- Когда компьютер включен или заряжается аккумулятор, основание компьютера, подставка для рук и некоторые другие части компьютера могут нагреваться. Не допускайте, чтобы части компьютера, которые нагреваются во время работы, длительное время соприкасались с руками, коленями или другими частями тела. Если вы работаете с клавиатурой, не держите долго руки на подставке для рук. При нормальной работе компьютера выделяется тепло. Количество тепла зависит от интенсивности работы компьютера и уровня зарядки аккумулятора. Длительный контакт компьютера с телом, даже через одежду, может вызвать неприятные ощущения или даже ожоги. Время от времени делайте паузу при работе на клавиатуре (убирайте руки с подставки для рук) и не используйте клавиатуру в течение длительного времени.
- Не пользуйтесь компьютером и заряжайте аккумулятор возле горючих материалов и во взрывоопасных условиях.
- Для предотвращения перегрева, повышения безопасности, надёжности и комфорта при эксплуатации компьютера последний снабжается вентиляционными отверстиями и оснащается вентиляторами и/или радиаторами. Положив ноутбук на кровать, диван, ковёр и т.п., вы можете нечаянно перекрыть какой-то из каналов отвода тепла. Следите за тем, чтобы вентиляция компьютера всегда функционировала исправно.
- Если адаптер питания подключен к розетке и к компьютеру, он нагревается. Не допускайте, чтобы во время работы адаптер касался вашего тела. Никогда не используйте адаптер для того, чтобы согреться. Длительный контакт адаптера с телом, даже через одежду, может привести к ожогам.

Для вашей безопасности всегда соблюдайте основные правила техники безопасности:

- Корпус включенного компьютера всегда должен быть закрыт.

- Периодически проверяйте, не скопилась ли пыль на наружных частях компьютера.
- Удаляйте пыль из вентиляционных отверстий и прорезей в лицевой панели. Если компьютер работает в запыленном помещении или в местах с интенсивным движением, то чистить его нужно чаще.
- Не перекрывайте и не блокируйте вентиляционные отверстия.
- Не работайте на компьютере, размещенном в нише, и не храните его там: это повышает вероятность перегрева.
- Температура воздуха на входе в компьютер не должна превышать 35° С.

## Информация о технике безопасности при работе с электроприборами



**ОПАСНО**

Существует опасность поражения электрическим током от силовых кабелей, телефонных и других линий связи.

Во избежание поражения током:

- Не работайте на компьютере во время грозы.
- Не присоединяйте и не отсоединяйте провода и кабели, а также не производите установку, обслуживание или переконфигурирование данного продукта во время грозы.
- Включайте шнуры питания в электрические розетки с правильной подводкой и заземлением.
- Оборудование, подсоединяемое к данному продукту, включайте в электрические розетки с правильной подводкой.
- По мере возможности, при отсоединении или присоединении сигнальных кабелей старайтесь действовать одной рукой.
- Не включайте оборудование, если оно имеет повреждения, следы возгорания или следы попавшей внутрь воды.
- Перед тем как открывать крышки устройства, отсоединяйте шнуры питания, аккумуляторы и все кабели (если только в инструкциях по установке и конфигурированию не указано иное).
- Не используйте компьютер, не установив и не закрепив крышки всех внутренних компонентов. Запрещается использовать компьютер с незащищенными внутренними компонентами и цепями.



**ОПАСНО**

Устанавливая или перемещая продукт либо подсоединенные к нему устройства, а также открывая их крышки, отсоединяйте и присоединяйте кабели так, как описано ниже.

#### Подсоединение

1. **ВЫКЛЮЧИТЕ** все.
2. Сначала присоедините все кабели к устройствам.
3. Присоедините сигнальные кабели к разъемам.
4. Подсоедините шнуры питания к розеткам.
5. Включите устройства.

#### Отсоединение

1. **ВЫКЛЮЧИТЕ** все.
2. Сначала отсоедините шнуры питания от розеток.
3. Отсоедините сигнальные кабели от разъемов.
4. Отсоедините все кабели от устройств.

Вначале отсоедините от розетки шнур питания и только после этого подсоединяйте к компьютеру все остальные кабели.

Подсоединять к розетке шнур питания можно только после того, как все остальные кабели подсоединены к компьютеру.



**ОПАСНО**

Во время грозы не заменяйте телефонный кабель и не подсоединяйте или не отсоединяйте его от телефонной розетки.

## Замечание о жидкокристаллическом дисплее (ЖКД)

### ОСТОРОЖНО:

Жидкокристаллический дисплей (LCD-дисплей) изготовлен из стекла; при неосторожном обращении с ним или в случае падения компьютера он может разбиться. Если он разбился и содержащаяся в нем жидкость попала вам в глаза или на руки, немедленно промойте пораженные органы и участки кожи водой (промывать в течение не менее 15 минут); если беспокоящие симптомы сохраняются и после промывания, обратитесь к врачу.

**Примечание:** Для изделий с содержащими ртуть флуоресцентными лампами (например, не светодиодными): флуоресцентная лампа жидкокристаллического дисплея (ЖК-дисплея) содержит ртуть. Такая лампа должна утилизироваться в соответствии с местными, региональными и федеральными нормативными требованиями.

## Головные телефоны и наушники

### ОСТОРОЖНО:

Избыточное звуковое давление от гарнитуры или наушников может привести к потере слуха. Если эквалайзер настроен на максимальную громкость, то на наушники подается повышенное напряжение, поэтому уровень звукового давления также повышается. Для защиты слуха настройте эквалайзер на подходящую громкость.

Долговременное использование головных телефонов или наушников с высоким уровнем громкости может быть опасно, если выходные параметры телефонов или наушников не соответствуют спецификациям EN 50332-2. Выходной разъем наушников в вашем компьютере соответствует спецификации EN 50332-2, подпункт 7. В соответствии с этой спецификацией максимальное истинное среднеквадратичное значение напряжения широкополосного выхода компьютера равно 150 мВ. Во избежание ухудшения слуха убедитесь, что головные телефоны или наушники также соответствуют спецификации EN 50332-2 (ограничения подпункта 7), согласно которой широкополосное характеристическое напряжение составляет 75 мВ. Использование головных телефонов, не соответствующих EN 50332-2, может быть опасным из-за слишком высокого уровня звукового давления.



Если в комплект поставки компьютера Lenovo включены головные телефоны или наушники, то комбинация телефоны (наушники) — компьютер соответствует спецификациям EN 50332-1. Если вы используете другие головные телефоны или наушники, то убедитесь, что они соответствуют спецификации EN 50332-1 (Clause 6.5 Limitation Values — пункт 6.5, посвященный значениям ограничений). Использование головных телефонов, не соответствующих EN 50332-1, может быть опасным из-за слишком высокого уровня звукового давления.

## Дополнительная информация по технике безопасности

### Замечания по пластиковым пакетам



**ОПАСНО**

**Пластиковые пакеты могут быть опасными. Держите их вне досягаемости детей, чтобы исключить возможность удушья.**

### Замечание о кабелях и шнурах с изоляцией из поливинилхлорида (ПВХ)

Персональные компьютеры и связанные с ними устройства оснащаются шнурами и кабелями, такими как шнуры питания и соединительные кабели. Если данный продукт оснащен таким шнуром или кабелем, обратите внимание на следующее предупреждение:

**ОСТОРОЖНО!** Прикасаясь к шнуру питания данного аппарата, а также к шнурам питания связанного с ним оборудования, вы вступаете в контакт с веществом, содержащим свинец, который в Калифорнии считается опасным для здоровья как возможная причина заболевания раком, врожденных пороков развития и других нарушений детородной функции. ***Мойте руки после прикосновения к шнурам и кабелям.***



---

## Глава 1. Обзор продукта

В этой главе представлена информация о расположении разъемов и наклеек с важной информацией об изделии, компонентах компьютера, технических характеристиках, рабочих условиях, а также предварительно установленных программах.

- “Расположение элементов управления, разъемов и индикаторов компьютера” на странице 1
- “Расположение наклеек с важной информацией о продукте” на странице 10
- “Компоненты” на странице 13
- “Спецификации” на странице 14
- “Условия эксплуатации” на странице 14
- “Программы Lenovo” на странице 15

---

### Расположение элементов управления, разъемов и индикаторов компьютера

В данном разделе представлен обзор аппаратных средств компьютера, а также основные сведения, необходимые для начала работы с ним.

#### Вид спереди

**Примечание:** Компьютер может выглядеть несколько иначе, чем на следующем рисунке.



Рис. 1. Вид спереди

<b>1</b> Камера (в некоторых моделях)	<b>2</b> Микрофоны (в некоторых моделях)
<b>3</b> Кнопка питания	<b>4</b> Устройство распознавания отпечатков пальцев (доступно лишь в некоторых моделях)
<b>5</b> Сенсорная панель	<b>6</b> Кнопки TrackPoint®
<b>7</b> Манипулятор TrackPoint	<b>8</b> Экран (мультисенсорный экран в некоторых моделях)

### **1 Камера (в некоторых моделях)**

Некоторые модели оснащены встроенной камерой. С помощью этой камеры можно делать фотографии и вести видеоконференции. Дополнительную информацию см. в разделе “Использование камеры” на странице 44.

### **2 Микрофоны (в некоторых моделях)**

Микрофоны улавливают звук и голос при использовании с программой, предусматривающей обработку звукового потока.

### **3 Кнопка питания**

Нажмите кнопку питания, чтобы включить компьютер или перевести его в режим сна. Порядок выключения компьютера см. в разделе “Часто задаваемые вопросы” на странице 21.

Если компьютер совсем не реагирует на ваши действия, то для того, чтобы его выключить, нажмите кнопку питания и удерживайте ее в течение четырех секунд или больше. Если компьютер не удается выключить, см. “Компьютер перестал отвечать на команды” на странице 107.

Можно также указать действия, которые должны выполняться при нажатии кнопки питания. Например, можно запрограммировать кнопку питания на выключение компьютера, его перевод в режим сна или гибернации при нажатии кнопки питания. Чтобы изменить действие, выполняемое при нажатии кнопки питания, сделайте следующее:

1. На рабочем столе щелкните значок состояния аккумулятора в области уведомлений Windows на панели задач.
2. **Дополнительные параметры электропитания → Действия кнопок питания.**
3. Следуйте инструкциям на экране.

#### **4 Устройство распознавания отпечатков пальцев (доступно лишь в некоторых моделях)**

Некоторые модели оснащены устройством распознавания отпечатков пальцев. Технология аутентификации по отпечатку пальца обеспечивает простой и безопасный доступ пользователя с помощью привязки отпечатка пальца к паролям. Дополнительную информацию см. в разделе “Использование устройства распознавания отпечатков пальцев” на странице 72.

#### **Манипулятор ThinkPad®**

##### **5 Сенсорная панель**

##### **6 Кнопки TrackPoint**

##### **7 Манипулятор TrackPoint**

На клавиатуре установлено уникальное манипуляторное устройство Lenovo ThinkPad. Это устройство дает возможность наводить указатель, выделять и перетаскивать элементы, не снимая рук с клавиатуры. Дополнительную информацию см. в разделе “Манипулятор ThinkPad” на странице 29.

#### **8 Экран (мультисенсорный экран в некоторых моделях)**

Некоторые модели оснащены мультисенсорными экранами. Мультисенсорный экран позволяет использовать простые жесты для работы с компьютером. Дополнительную информацию см. в разделе “Использование мультисенсорного экрана” на странице 23.

## Вид справа

**Примечание:** Компьютер может выглядеть несколько иначе, чем на следующем рисунке.



Рис. 2. Вид справа

<b>1</b> Разъем Always On USB 3.0	<b>2</b> Разъем USB 3.0
<b>3</b> Разъем Mini DisplayPort®	<b>4</b> Решетка вентилятора
<b>5</b> Гнездо с защитным замком	

### **1** Разъем Always On USB 3.0

Разъем Always On Universal Serial Bus (USB) 3.0 используется для подключения устройств, поддерживающих интерфейс USB, например USB-принтера или цифровой камеры.

По умолчанию разъем Always On USB 3.0 позволяет заряжать подключенные к нему цифровые мобильные устройства и смартфоны в следующих ситуациях:

- Когда компьютер включен или находится в режиме сна.
- Когда компьютер находится в режиме гибернации или выключен, но подключен к сети.

Если необходимо заряжать эти устройства, когда компьютер не подключен к источнику питания и находится в режиме гибернации или выключен, выполните следующие действия.

- Для Windows 7:
  1. Запустите программу Power Manager и щелкните вкладку **Глобальные параметры питания**.
  2. Выберите **Включить разъем Always On USB**.
  3. Выберите соответствующий параметр, чтобы включить зарядку USB, даже если компьютер выключен.
  4. Нажмите кнопку **ОК** или **Применить**.
- Для Windows 8.1
  1. Нажмите клавишу Windows для возврата на начальный экран.
  2. Щелкните **Lenovo Settings** → **Питание**.

3. В области **Включить разъем Always On USB** сдвиньте элемент управления вправо, чтобы включить разъем Always On USB.
4. Выберите соответствующий параметр, чтобы включить зарядку USB, даже если компьютер выключен.
5. Нажмите кнопку **ОК** или **Применить**.

**Внимание:** Подключайте USB-кабель к этому разъему отметкой USB вверх. В противном случае вы можете повредить разъем.

## **2** Разъем USB 3.0

Разъем USB 3.0 используются для подключения устройств, поддерживающих интерфейс USB, например USB-принтера или цифровой камеры.

**Внимание:** Подключайте USB-кабель к этому разъему отметкой USB вверх. В противном случае вы можете повредить разъем.

## **3** Разъем Mini DisplayPort

Используйте разъем Mini DisplayPort для подключения к компьютеру совместимого проектора, внешнего монитора или телевизора высокой четкости. Этот компактный разъем поддерживает установку устройств в режиме Plug-and-Play, а также переходники на разъемы DVI, VGA и разъем мультимедийного интерфейса высокой четкости (HDMI™). Разъем Mini DisplayPort компьютера поддерживает потоковую передачу как видео-, так и аудиосигнала.

## **4** Решетка вентилятора

Вентиляционная решетка и внутренний вентилятор обеспечивают циркуляцию воздуха в компьютере, необходимую для надлежащего охлаждения, особенно для охлаждения микропроцессора.

**Примечание:** Для поддержания нормальной циркуляции воздуха не помещайте никаких предметов напротив решетки вентилятора.

## **5** Гнездо с защитным замком

Для защиты компьютера от кражи можно приобрести защитный замок для троса, который соответствует отверстию для защитного замка, чтобы прикрепить компьютер к стационарному объекту.

**Примечание:** Вы несете ответственность за оценку, выбор и использование блокирующих устройств и средств защиты. Компания Lenovo не дает никаких комментариев, оценок и гарантий относительно работы, качества и эффективности блокирующих устройств и функции безопасности.

## Вид слева

**Примечание:** Компьютер может выглядеть несколько иначе, чем на следующем рисунке.



Рис. 3. Вид слева

<b>1</b> Разъем питания	<b>2</b> Разъем USB 3.0
<b>3</b> Разъем VGA	<b>4</b> Аудиоразъем
<b>5</b> Разъем для устройства считывания мультимедийных карт	<b>6</b> Разъем Ethernet
<b>7</b> Гнездо для устройства считывания смарт-карт (в некоторых моделях)	

### **1** Разъем питания

Кабель адаптера электропитания подсоединяется к разъему электропитания компьютера для работы от сети и зарядки аккумулятора.

### **2** Разъем USB 3.0

Разъем USB 3.0 используются для подключения устройств, поддерживающих интерфейс USB, например USB-принтера или цифровой камеры.

**Внимание:** Подключайте USB-кабель к этому разъему USB, чтобы отметка USB находилась сверху. В противном случае вы можете повредить разъем.

### **3** Разъем VGA (Video Graphics Array)

Разъем VGA используется для подключения компьютера к совместимому устройству VGA, например VGA-монитору.

**Примечание:** Если компьютер подключен к док-станции, используйте разъем VGA док-станции, а не компьютера.

### **4** Аудиоразъем

Для прослушивания звука с компьютера подсоедините через аудиоразъем наушники или гарнитуру с 3,5-миллиметровым четырехконтактным разъемом.



Если вы используете гарнитуру с переключателем, не нажимайте этот переключатель при работе с гарнитурой. При нажатии этого переключателя микрофон в гарнитуре отключается, а вместо него включаются внутренние микрофоны компьютера.

**Примечание:** Аудиоразъем нельзя использовать для подключения обычных микрофонов. Дополнительную информацию см. в разделе “Использование звуковых функций” на странице 44.

#### **5 Разъем для устройства считывания мультимедийных карт**

Данный компьютер оснащен разъемом для устройства считывания мультимедийных карт. Вставьте мультимедийную флэш-карту в этот разъем для чтения данных на карте. Дополнительную информацию о поддерживаемых картах см. в разделе “Использование флэш-карты или смарт-карты” на странице 45.

#### **6 Разъем Ethernet**

Подключите компьютер к локальной сети (LAN) с помощью разъема Ethernet.



**ОПАСНО**

**Во избежание риска поражения электрическим током не подключайте телефонный кабель в разъем Ethernet. К этому разъему вы можете подключать только кабель Ethernet.**

Разъем Ethernet оснащен двумя индикаторами состояния сети, которые отображают состояние сетевого соединения. Если зеленый индикатор горит, компьютер подключен к локальной сети. Когда желтый индикатор мигает, выполняется передача данных.

**Примечание:** Если компьютер подключен к док-станции, для подключения к локальной сети используйте разъем Ethernet док-станции вместо разъема компьютера.

#### **7 Гнездо для устройства считывания смарт-карт (в некоторых моделях)**

Некоторые модели компьютеров могут быть оснащены разъемом устройства считывания смарт-карт. Как правило, смарт-карты используются для аутентификации, хранения данных и обработки приложений. Смарт-карты также могут обеспечивать надежную безопасную аутентификацию для однократной регистрации (SSO) в крупных организациях. Дополнительную информацию см. в разделе “Использование флэш-карты или смарт-карты” на странице 45.

## Вид снизу

**Примечание:** Компьютер может выглядеть несколько иначе, чем на следующем рисунке.



Рис. 4. Вид снизу

<b>1</b> Съёмный аккумулятор	<b>2</b> Разъем док-станции
<b>3</b> Дренажные отверстия клавиатуры	<b>4</b> Динамики
<b>5</b> Отверстие для аварийной перезагрузки	

### **1** Съёмный аккумулятор

При отсутствии возможности подключить компьютер к источнику питания воспользуйтесь режимом работы от аккумулятора.

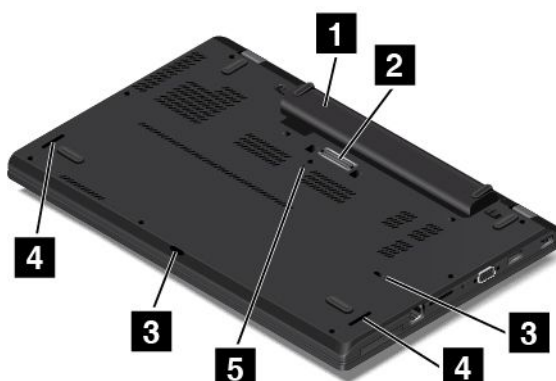
### **2** Разъем док-станции

Подключите компьютер к поддерживаемой док-станции, чтобы расширить возможности компьютера, когда вы находитесь в офисе или дома. Дополнительную информацию о поддерживаемых док-станциях см. в разделе “Док-станции ThinkPad” на странице 47.

### **3** Дренажные отверстия клавиатуры

Если вы случайно прольете на клавиатуру воду или напиток, жидкость вытечет из компьютера через дренажные отверстия.

### **4** Динамики

Компьютер оборудован двумя стереодинамиками.

### **5** Отверстие для аварийной перезагрузки

Если компьютер перестает отвечать и его невозможно выключить с помощью кнопки питания, извлеките адаптер электропитания. Затем вставьте в отверстие для аварийной перезагрузки конец распрямленной бумажной скрепки, чтобы перезагрузить компьютер.

## Индикаторы состояния

Индикаторы состояния отображают состояние вашего компьютера.

**Примечание:** Компьютер может выглядеть несколько иначе, чем на следующих рисунках.

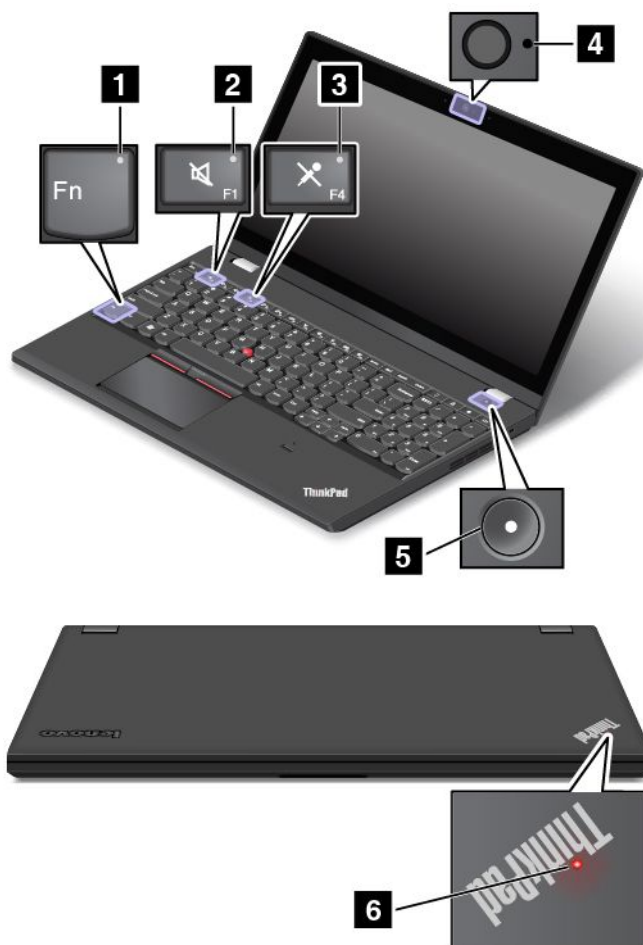

### **1** Индикатор Fn Lock

Индикатор Fn Lock показывает состояние функции Fn Lock. Дополнительную информацию см. в разделе “Специальные клавиши” на странице 26.

### **2** Индикатор отключения звука

Индикатор отключения звука динамиков показывает, что звук динамиков отключен.

### **3** Индикатор отключения микрофона

Индикатор отключения звука микрофона показывает, что звук микрофона отключен.

### **4** Индикатор состояния камеры

Индикатор состояния камеры включен, когда камера используется.

### **5/6** Индикаторы состояния системы

Индикатор на логотипе ThinkPad на крышке компьютера и индикатор в центре кнопки питания показывают состояние системы компьютера.

- **Трехкратное мигание:** первоначальное включение питания.
- **Горит:** компьютер включен и находится в нормальном режиме.
- **Отключен:** компьютер находится в режиме гибернации.
- **Быстро мигает:** компьютер входит в режим сна или гибернации.
- **Медленно мигает:** компьютер находится в режиме сна.

---

## Расположение наклеек с важной информацией о продукте

В этом разделе показано, как найти на компьютере следующие наклейки:

- Наклейки с информацией о типе и модели компьютера
- Наклейка с идентификатором FCC ID и IC Certification
- Наклейка сертификата подлинности Windows
- Наклейка подлинного ПО Майкрософт

### Тип и модель компьютера

Наклейка с информацией о типе и модели компьютера служит для идентификации компьютера. При обращении в службу поддержки Lenovo информация о типе и модели компьютера помогает техническим специалистам определить компьютер и быстрее предоставить услуги поддержки.

На следующем рисунке изображено расположение наклейки с информацией о типе и модели компьютера.

**Примечание:** Компьютер может выглядеть несколько иначе, чем на следующем рисунке.



### Идентификатор FCC ID и номер IC Certification

Информация о сертификации FCC и IC указана на наклейке, расположенной на узле крышки корпуса компьютера, как это показано на следующем рисунке.

**Примечание:** Компьютер может выглядеть несколько иначе, чем на следующих рисунках.



Содержание этой наклейки отличается, в зависимости от беспроводных модулей, поставляемых с компьютером:

- Для предустановленного беспроводного модуля на данной наклейке указан действительный идентификационный номер сертификации FCC и IC для беспроводного модуля, установленного компанией Lenovo.

**Примечание:** Не выполняйте извлечение или замену предустановленного беспроводного модуля самостоятельно. Для замены необходимо сначала обратиться в отдел обслуживания Lenovo. Компания Lenovo не несет ответственность за какое-либо повреждение, возникшее вследствие несанкционированной замены.

- В случае устанавливаемого пользователем беспроводного модуля глобальной сети данная наклейка указывает на необходимость посмотреть в настоящем руководстве пользователя действующий идентификационный номер сертификации FCC ID и IC.

Наклейка с идентификационным номером сертификации FCC ID и IC для устанавливаемого пользователем беспроводного модуля глобальной сети прикрепляется к беспроводному модулю глобальной сети **1** (в некоторых моделях), установленному в компьютере.

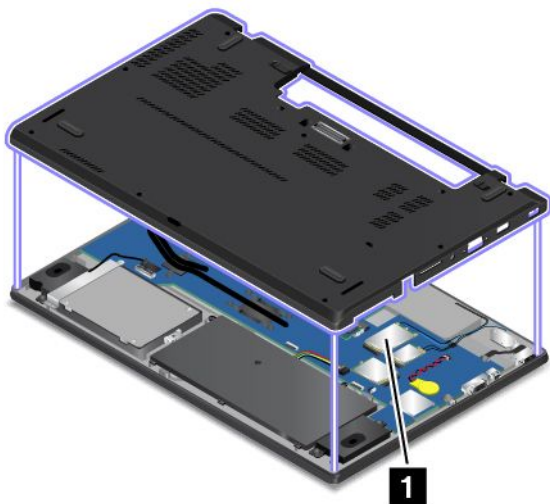

**Примечание:** В случае устанавливаемого пользователем беспроводного модуля убедитесь, что для компьютера используются только разрешенный компанией Lenovo модуль беспроводной связи. В противном случае появится сообщение об ошибке, и компьютер выдаст звуковой сигнал при включении.

## Сертификат подлинности

Наклейка сертификата подлинности присутствует на моделях, лицензированных для использования операционной системы Windows 7. На этой наклейке напечатана версия лицензионной операционной системы Windows и ключ продукта, связанный с компьютером. Запишите эти сведения и храните их в надежном месте. Они могут потребоваться при запуске компьютера или повторной установке операционной системы Windows 7. В зависимости от модели компьютера наклейка сертификата подлинности может быть расположена на кожухе компьютера, под съемным аккумулятором или на адаптере питания.

Для получения дополнительной информации о наклейке сертификата подлинности перейдите по адресу:

<http://www.microsoft.com/en-us/howtotell/Hardware.aspx>

Место размещения наклейки сертификата подлинности под аккумулятором показано ниже на рисунке.



## Наклейка подлинного ПО Майкрософт

Наклейку подлинного ПО Майкрософт имеют указанные ниже модели компьютеров.

- Некоторые модели компьютеров (в зависимости от географического местоположения), которые лицензированы для использования с операционной системой Windows 8.1.
- Все модели компьютеров, которые лицензированы для использования с операционной системой Windows 8.1 Pro.

Версия операционной системы напечатана на наклейке. Компьютеры Lenovo, лицензированные для использования с операционной системой Windows 8.1, поставляются с лицензионным ключом Windows 8.1, закодированным в оборудовании компьютера цифровым способом. Если ваша модель компьютера лицензирована для использования с операционной системой Windows 8.1 Pro, эта лицензия содержит права использования более ранних версий, которые позволяют вам при желании использовать операционную систему Windows 7 Professional вместо операционной системы Windows 8.1 Pro.

Для получения дополнительной информации о наклейке подлинного ПО Майкрософт перейдите по адресу:

<http://www.microsoft.com/en-us/howtotell/Hardware.aspx>

В зависимости от модели компьютера наклейка подлинного ПО Майкрософт может располагаться на коже компьютера, под съемным аккумулятором или на адаптере питания. На следующем рисунке показано расположение наклейки подлинного ПО Майкрософт на коже компьютера:



---

## Компоненты

В этом разделе перечислены компоненты и возможности компьютера.

### Процессор

Для просмотра свойств системы компьютера выполните следующие действия.

- Для Windows 7: щелкните **Пуск**, затем правой кнопкой мыши щелкните **Компьютер**. Затем выберите **Свойства**.
- Для Windows 8.1: на рабочем столе переместите курсор в правый верхний или нижний угол экрана, чтобы отобразить чудо-кнопки. Затем щелкните **Настройка** → **Сведения о компьютере**.

### Память

- Синхронная динамическая память низкого напряжения с произвольным доступом и удвоенной скоростью обмена данными, третье поколение (DDR3L SDRAM)

### Устройство хранения данных

- Внутреннее устройство хранения (жесткий, твердотельный или гибридный диск), форм-фактор 2,5 дюйма, высота 7 мм
- Твердотельный диск M.2 только для кэша (в некоторых моделях)

### Дисплей

- Цветной дисплей, изготовленный по технологии тонкопленочных транзисторов (TFT).
- Размер дисплея: 396,24 мм (15,6 дюймов)
- Разрешение дисплея: 2880x1620, 1920x1080 или 1366x768 (в зависимости от модели)
- Регулятор яркости
- Камера (в некоторых моделях)
- Микрофоны (в некоторых моделях)

### Клавиатура

- 6-рядная клавиатура или 6-рядная клавиатура с подсветкой (в зависимости от модели)
- Манипулятор ThinkPad

- Функциональные клавиши
- Числовая клавиатура

### **Интерфейс**

- Разъем питания от сети переменного тока
- Аудиоразъем
- Разъем док-станции
- Разъем Ethernet
- Разъем для устройства считывания мультимедийных карт
- Разъем Mini DisplayPort
- Один разъем Always On USB 3.0
- Гнездо для устройства считывания смарт-карт (в некоторых моделях)
- Два разъема USB 3.0
- Разъем VGA

### **Компоненты для беспроводной связи**

- Глобальная навигационная спутниковая система (ГЛОНАСС) (в некоторых моделях)
- Bluetooth
- Беспроводная локальная сеть
- Беспроводная локальная сеть (доступно в некоторых моделях)

### **Средства защиты**

- Гнездо с защитным замком
- Устройство распознавания отпечатков пальцев (доступно лишь в некоторых моделях)

---

## **Спецификации**

В данном разделе представлены физические спецификации компьютера.

### **Размеры**

- Ширина: 380,60 мм
- Глубина: 258,20 мм
- Высота: от 22,45 до 23,30 мм

### **Тепловая эмиссия (в зависимости от модели)**

- Не более 45 ватт (154 Бте/ч)
- Не более 65 ватт (222 Бте/ч)

### **Источник питания (адаптер питания)**

- Переменный ток (50-60 Гц)
- Входное напряжение адаптера электропитания: 100-240 В переменного тока, 50-60 Гц

---

## **Условия эксплуатации**

В этом разделе представлена информация об условиях эксплуатации компьютера.



## Параметры окружающей среды

- Максимально допустимая высота над уровнем моря без герметизации: 3048 м
  - Температура
    - До высоты над уровнем моря 2438 м
      - Рабочая: от 5,0°C до 35,0°C
      - Хранение: от 5,0°C до 43,0°C
    - На высоте над уровнем моря выше 2438 м
      - Максимальная температура при работе в условиях пониженного давления: 31,3°C
- Примечание:** При зарядке аккумулятора его температура должна быть не ниже 10°C.
- Относительная влажность:
    - Эксплуатация: от 8 до 95%, по мокрому термометру: 23°C
    - Хранение: от 5 до 95%, по мокрому термометру: 27°C

По возможности размещайте компьютер в хорошо проветриваемом сухом помещении и не выставляйте его на прямой солнечный свет.

### **Внимание:**

- Не используйте компьютер вблизи бытовых электроприборов, таких как электрические вентиляторы, радиоприемники, кондиционеры и микроволновые печи. Мощные магнитные поля, создаваемые этими приборами, могут повредить монитор и данные на жестком или гибридном диске.
- Не ставьте емкости с напитками на компьютер и подключенные устройства или рядом с ними. Если вы прольете жидкость на компьютер или подключенное устройство, это может привести к короткому замыканию или другому повреждению.
- Не ешьте и не курите над клавиатурой. Мелкие частицы, попавшие на клавиатуру, могут повредить ее.

---

## Программы Lenovo

На компьютере установлены программы Lenovo, призванные сделать вашу работу удобной и безопасной.

**Примечание:** Доступные программы могут меняться без дополнительного уведомления.

Дополнительные сведения о программах и прочих решениях, предлагаемых компанией Lenovo, можно найти на веб-сайте по адресу:  
<http://www.lenovo.com/support>

## Доступ к программам Lenovo в операционной системе Windows 7

Доступ к программам Lenovo в операционной системе Windows 7 можно получить с помощью поиска Windows или панели управления. Имя значка, отображаемое в результатах поиска или в панели управления, может отличаться от названия программы. Программу можно найти по ее названию или по имени значка, как показано в таблице *Программы Lenovo, доступные в операционной системе Windows 7*.

**Примечание:** Если вы не находите нужной программы, запустите программу Lenovo ThinkVantage® Tools, чтобы найти затененный значок программы. Затем дважды щелкните значок для установки программы.

**Для запуска программы Lenovo с помощью поиска Windows выполните описанные ниже действия.**

1. Щелкните кнопку **Пуск** и в поле поиска введите название программы или имя значка.
2. Найдите программу по ее названию или имени значка и щелкните программу для ее запуска.

**Для доступа к программам Lenovo из панели управления выполните описанные ниже действия.**

**Примечание:** Некоторые программы Lenovo могут не отображаться в панели управления. Чтобы найти эти программы, используйте поиск Windows.

1. Щелкните **Пуск → Панель управления**. Измените вид панели управления, выбрав вместо категорий крупные или мелкие значки.
2. Найдите программу по имени значка и щелкните программу для ее запуска.

В зависимости от модели компьютер может поддерживать следующие программы Lenovo:

**Примечание:** Доступные программы могут меняться без дополнительного уведомления.

Табл. 1. Программы Lenovo, доступные в операционной системе Windows 7

Название программы	Значок
Access Connections™	Подключение к Интернету Lenovo
Active Protection System™	“Подушка безопасности” Lenovo
Communications Utility	Веб-конференции Lenovo
Fingerprint Manager Pro или Lenovo Fingerprint Manager	Lenovo — Fingerprint Manager Pro или Lenovo — Fingerprint Manager
Lenovo Microphone Mute	Lenovo - Microphone Mute
Lenovo SHAREit	Lenovo SHAREit
Lenovo QuickControl	Lenovo QuickControl
Lenovo QuickDisplay	Lenovo QuickDisplay
Lenovo Solution Center	Работоспособность и диагностика компьютера Lenovo
Lenovo ThinkVantage Tools	Lenovo ThinkVantage Tools
Message Center Plus	Сообщения от Lenovo
Password Manager	Хранилище паролей Lenovo
Power Manager	Управление электропитанием Lenovo
Recovery Media	Lenovo — Factory Recovery Disks или создать носители восстановления
Rescue and Recovery®	Lenovo — Enhanced Backup and Restore
System Update	Обновления и драйверы Lenovo

## Доступ к программам Lenovo в операционной системе Windows 8.1

Доступ к программам Lenovo в операционной системе Windows 8.1 можно получить с начального экрана или с экрана приложений.

Нажмите клавишу Windows для возврата на начальный экран. Щелкните программу Lenovo, чтобы запустить ее. Если не удастся найти необходимую программу, щелкните значок стрелки , чтобы перейти к экрану приложений. Найдите нужную программу в списке или выполните поиск программы в поле поиска.

**Примечание:** Если нужная программа не найдена, перейдите на страницу **Lenovo PC Experience** → **Lenovo Tools**. Затем можно найти нужную программу.

В зависимости от модели компьютер может поддерживать следующие программы Lenovo:

**Примечание:** Доступные программы могут меняться без дополнительного уведомления.

- Active Protection System
- Fingerprint Manager Pro или Lenovo Fingerprint Manager
- Lenovo Companion
- Lenovo Microphone Mute
- Lenovo QuickControl
- Lenovo Settings
- Lenovo SHAREit
- Lenovo Solution Center
- Lenovo PC Experience
- Password Manager
- System Update

## Обзор программ Lenovo

В этом разделе содержится краткая вводная информация о некоторых программах Lenovo.

**Примечание:** Доступные программы могут меняться без дополнительного уведомления.

- **Access Connections** (Windows 7)

Access Connections — программа для помощи в установке соединений, которая позволяет создавать профили местоположений и управлять ими. Каждый профиль местоположения пользователя хранит полную сетевую конфигурацию и конфигурацию Интернета, необходимые для подключения к сетевой инфраструктуре из конкретного местоположения, например из дома или офиса.

Переключаясь между профилями местоположения пользователя при перемещении компьютера с места на место, вы можете быстро подключаться к сети, не меняя вручную настройки и не перезагружая каждый раз компьютер.

- **Communications Utility** (Windows 7)

Программа Communications Utility позволяет настроить параметры камеры и встроенных аудиоустройств.

- **Lenovo QuickDisplay** (Windows 7)

Программа Lenovo QuickDisplay позволяет устанавливать соединение между компьютером и беспроводным дисплеем или проектором. Это быстрый и простой способ проведения презентаций.

- **Lenovo ThinkVantage Tools** (Windows 7)

Программа Lenovo ThinkVantage Tools облегчает работу и делает ее более безопасной, предоставляя удобный доступ к различным программам, например Lenovo Fingerprint Manager, Lenovo Solution Center и т. д.

- **Message Center Plus** (Windows 7)

Программа Message Center Plus автоматически отображает сообщения о важной информации от компании Lenovo, такие как уведомления об обновлениях системы или ситуациях, требующих вашего внимания.

- **Power Manager** (Windows 7)

Программа Power Manager обеспечивает удобное, гибкое и всестороннее управление питанием компьютера. Она помогает настроить питание компьютера таким образом, чтобы добиться оптимального баланса между производительностью системы и ее энергопотреблением.

- **Recovery Media** (Windows 7)

Программа Recovery Media позволяет восстановить заводское состояние содержимого устройства хранения данных.

- **Rescue and Recovery** (Windows 7)

Программа Rescue and Recovery — это решение для восстановления с помощью одного нажатия кнопки. Она включает инструменты самовосстановления, которые помогают определить причину неполадок, получить справку и восстановить систему после сбоя, даже если не удастся загрузить Windows.

- **Lenovo Companion** (Windows 8.1)

Лучшие возможности вашего компьютера должны быть удобными для доступа и простыми для понимания. С системой Companion это возможно.

Используйте систему Companion для регистрации компьютера, доступа к руководству пользователя, управления состоянием компьютера и обновления, проверки состояния гарантии и просмотра аксессуаров для вашего компьютера. Кроме того, можно прочитать советы и рекомендации, исследовать форумы Lenovo и быть в курсе последних новостей из мира технологий с помощью статей и блогов из надежных источников. В этом приложении содержится исключительное содержимое Lenovo, чтобы помочь вам изучить новый компьютер.

- **Lenovo Settings** (Windows 8.1)

Программа Lenovo Settings позволяет повысить эффективность работы на компьютере: превращать компьютер в переносную точку доступа, изменять настройки камеры и аудиоустройств, оптимизировать настройки плана электропитания, создавать различные сетевые профили и управлять ими.

- **Lenovo PC Experience** (Windows 8.1)

Программа Lenovo PC Experience облегчает работу и делает ее более безопасной, предоставляя удобный доступ к различным программам, таким как Active Protection System, руководство пользователя и Lenovo Solution Center.

- **Active Protection System** (Windows 7 and Windows 8.1)

Система Active Protection System защищает жесткий или гибридный диск, если вибродатчик внутри компьютера определяет условия, при которых существует вероятность повреждения диска, например наклон компьютера, повышенная вибрация или удар. Жесткий или гибридный диск менее уязвим к повреждениям, когда не работает. Это связано с тем, что на это время система приостанавливает его вращение и может переместить головки чтения и записи на участки, не содержащие данных. Как только вибродатчик определяет, что условия стабилизировались (минимальные изменения наклона, вибрации или сотрясения), он посылает команду на запуск жесткого или гибридного диска.

- **Fingerprint Manager Pro или Lenovo Fingerprint Manager** (Windows 7 и Windows 8.1)

Если на компьютере установлено устройство распознавания отпечатков пальцев, с помощью программы Fingerprint Manager Pro или Lenovo Fingerprint Manager можно зарегистрировать отпечаток пальца и связать его с паролем. В результате вместо пароля будет использоваться аутентификация по отпечатку пальца, что обеспечивает простой и защищенный доступ пользователей.

- **Lenovo Microphone Mute** (Windows 7 и Windows 8.1)

Программа Lenovo Microphone Mute позволяет указать записывающие устройства, управление которыми будет осуществляться с помощью клавиши отключения микрофона на компьютере. С помощью клавиши отключения микрофона можно отключить или включить записывающие устройства, которые выбраны в программе Lenovo Microphone Mute.

- **Lenovo SHAREit** (Windows 7 и Windows 8.1)

Программа Lenovo SHAREit обеспечивает удобный и быстрый обмен файлами между такими устройствами, как компьютеры и смартфоны, даже без подключения к Интернету. Вы можете связаться с друзьями и отправить им фотографии, папки и другие файлы с помощью Lenovo SHAREit. Каждый сеанс обмена быстрый и простой.

- **Lenovo QuickControl** (Windows 7 и Windows 8.1)

Программа Lenovo QuickControl позволяет подключать смартфон к компьютеру. Вы можете выполнять управление мышью, вводить текст, включать фильмы и музыку, запускать презентации и многое другое.

- **Lenovo Solution Center** (Windows 7 и Windows 8.1)

Программа Lenovo Solution Center позволяет выявлять и устранять проблемы с компьютером. Она включает в себя диагностические тесты, сбор информации о системе, состояние защиты и информацию о поддержке, а также советы по достижению оптимальной производительности.

- **Password Manager** (Windows 7 и Windows 8.1)

Программа Password Manager автоматически сохраняет и вводит информацию аутентификации для веб-сайтов и программ Windows.

- **System Update** (Windows 7 и Windows 8.1)

Программа System Update позволяет использовать самые новые на данный момент версии программного обеспечения; она сама загружает и устанавливает пакеты программ, включая программы ThinkVantage, драйверы устройств, обновления базовой системы ввода-вывода (Basic Input/Output System — BIOS) интерфейса Unified Extensible Firmware Interface и другие программы независимых производителей.



---

## Глава 2. Работа на компьютере

В этой главе содержится информация об использовании некоторых компонентов компьютера.

Глава состоит из перечисленных ниже разделов.

- “Регистрация компьютера” на странице 21
- “Часто задаваемые вопросы” на странице 21
- “Использование мультисенсорного экрана” на странице 23
- “Специальные клавиши” на странице 26
- “Манипулятор ThinkPad” на странице 29
- “Управление питанием” на странице 34
- “Подключение к сети” на странице 39
- “Использование внешнего дисплея” на странице 42
- “Использование звуковых функций” на странице 44
- “Использование камеры” на странице 44
- “Использование флэш-карты или смарт-карты” на странице 45

---

### Регистрация компьютера

Если вы регистрируете компьютер, регистрационные данные будут помещены в соответствующую базу, и компания Lenovo сможет связаться с вами в случае отзыва продукта или других серьезных проблем. Кроме того, в некоторых регионах зарегистрированным пользователям предлагаются дополнительные льготы и услуги.

Регистрация компьютера в Lenovo дает и дополнительные преимущества:

- Более быстрое обслуживание при обращении в Lenovo за консультацией.
- Автоматическое уведомление о бесплатных программных средствах и специальных коммерческих предложениях.

Чтобы зарегистрировать компьютер в компании Lenovo, посетите веб-сайт <http://www.lenovo.com/register> и следуйте инструкциям на экране.

При использовании операционной системы Windows 7 можно также зарегистрировать свой компьютер с помощью предустановленной программы Lenovo Product Registration. Эта программа запустится автоматически после некоторого периода использования компьютера. Следуйте инструкциям на экране, чтобы зарегистрировать компьютер.

---

### Часто задаваемые вопросы

В этом разделе приведены некоторые советы, которые помогут оптимизировать использование ноутбука ThinkPad.

Советы по обеспечению наилучшей производительности компьютера можно найти на следующей веб-странице со сведениями о поиске и устранении неполадок и ответами на часто задаваемые вопросы:

<http://www.lenovo.com/support/faq>

## Можно ли найти руководство пользователя на другом языке?

- Загрузить руководство пользователя на другом языке можно с веб-сайта <http://www.lenovo.com/support>. После этого следуйте инструкциям на экране.

## Как выключить компьютер?

- **Для Windows 7:** откройте меню “Пуск”, затем щелкните **Завершение работы**.
- **Для Windows 8.1:** выполните одно из следующих действий:
  - Откройте начальный экран, нажав клавишу Windows, щелкните значок питания в правом верхнем углу экрана, а затем щелкните по **Завершение работы**.
  - Переместите курсор в правый верхний или нижний угол экрана, чтобы отобразить чудо-кнопки. Затем щелкните **Настройка** → **Питание** → **Завершение работы**.

**Примечание:** Можно также открыть чудо-кнопку **Настройка**, нажав клавишу настройки  F9.

## Как более эффективно использовать заряд аккумулятора в поездке?

- Инструкции по экономии электроэнергии и приостановке работы без выхода из программ и сохранения файлов см. в разделе “Режимы энергосбережения” на странице 38.
- Чтобы добиться оптимального баланса между производительностью и энергопотреблением, создайте и используйте схемы управления питанием. См. раздел “Управление планом электропитания” на странице 38.
- Если компьютер будет отключен в течение длительного времени, можно извлечь из него аккумулятор, чтобы избежать утечки энергии.

## Как надежно удалить данные с устройства хранения?

- Сведения о защите компьютера от кражи и несанкционированного использования см. в разделе Глава 5 “Безопасность” на странице 65.
- Используйте пароль для защиты информации, хранящейся на компьютере. Дополнительную информацию см. в разделе “Использование паролей” на странице 65.
- Прежде чем удалять данные с устройства хранения, ознакомьтесь с разделом “Замечания относительно удаления данных с устройства хранения” на странице 76.

## Как подключить внешний монитор?

- Воспользуйтесь процедурой, приведенной в разделе “Использование внешнего дисплея” на странице 42.
- С ее помощью можно выводить изображение одновременно на дисплей компьютера и на внешний монитор. Смотрите раздел “Выбор режима отображения” на странице 43.

## Как подключить или заменить устройство?

- Дополнительную информацию о замене устройств в компьютере см. в разделе Глава 10 “Замена устройств” на странице 135.



### **Со временем мой компьютер стал работать медленнее. Что делать?**

- Следуйте процедуре, приведенной в разделе “Общие советы по предотвращению проблем” на странице 101.
- Диагностируйте проблемы самостоятельно с помощью предустановленного программного обеспечения. Смотрите раздел “Диагностика неполадок” на странице 107.
- Ознакомьтесь с решениями по восстановлению в Глава 9 “Восстановление: обзор” на странице 125.

### **Можно ли изменить процедуру запуска Windows 8.1, чтобы открывался или рабочий стол, или начальный экран?**

- В операционной системе Windows 8.1 можно настроить компьютер на открытие или рабочего стола, или начального экрана, который открывается по умолчанию. Чтобы начальный экран открывался по умолчанию, выполните следующие действия.
  1. На рабочем столе переместите указатель в область панели задач в нижней правой части экрана и щелкните правой кнопкой мыши панель задач.
  2. Щелкните **Свойства**. Откроется окно свойств панели задач и навигации.
  3. На вкладке **Навигация** найдите раздел **Начальный экран** и выполните одно из следующих действий:
    - Чтобы сделать рабочий стол начальным экраном по умолчанию, установите флажок **Открывать рабочий стол вместо начального экрана при входе в систему или закрытии всех приложений**.
    - Чтобы сделать начальный экран начальным экраном по умолчанию, снимите флажок **Открывать рабочий стол вместо начального экрана при входе в систему или закрытии всех приложений**.
  4. Нажмите кнопку **ОК**, чтобы сохранить новый параметр.

**Распечатайте перечисленные ниже разделы и храните их рядом с компьютером на случай, если это интерактивное руководство пользователя окажется недоступным.**

- “Установка новой операционной системы” на странице 79
- “Компьютер перестал отвечать на команды” на странице 107
- “Проблемы с электропитанием” на странице 120

---

## **Использование мультисенсорного экрана**

В этом разделе приведены инструкции по использованию мультисенсорного экрана, доступного на некоторых моделях.

**Примечание:** Экран компьютера может выглядеть несколько иначе, чем на следующих рисунках.

**Примечание:** В зависимости от используемой операционной системы и приложения некоторые жесты могут не поддерживаться.

Жест для сенсорного экрана (только для моделей с сенсорным экраном)	Описание
	<p><b>Касание:</b> нажмите.</p> <p><b>Действие мыши:</b> щелкните.</p> <p><b>Функция:</b> открытие приложения или выполнение действия в открытом приложении, такого как <b>Копировать</b>, <b>Сохранить</b> и <b>Удалить</b>, в зависимости от приложения.</p> <p><b>Поддерживаемые операционные системы:</b> Windows 7 и Windows 8.1</p>
	<p><b>Касание:</b> нажмите и держите.</p> <p><b>Действие мыши:</b> щелкните правой кнопкой.</p> <p><b>Функция:</b> открытие меню с несколькими параметрами.</p> <p><b>Поддерживаемые операционные системы:</b> Windows 7 и Windows 8.1</p>
	<p><b>Касание:</b> проведите пальцем.</p> <p><b>Действие мыши:</b> прокрутка колесика мыши, перемещение полосы прокрутки или щелчок стрелки прокрутки.</p> <p><b>Функция:</b> прокрутка элементов, таких как списки, страницы и фотографии</p> <p><b>Поддерживаемые операционные системы:</b> Windows 7 и Windows 8.1</p>
	<p><b>Касание:</b> перетащите объект в нужное место.</p> <p><b>Действие мыши:</b> щелчок, удержание и перетаскивание объекта.</p> <p><b>Функция:</b> перенос объекта.</p> <p><b>Поддерживаемые операционные системы:</b> Windows 7 и Windows 8.1</p>
	<p><b>Касание:</b> сдвиньте два пальца вместе.</p> <p><b>Действие мыши:</b> нажмите клавишу Ctrl при прокрутке колесика мыши назад.</p> <p><b>Функция:</b> уменьшение масштаба.</p> <p><b>Поддерживаемые операционные системы:</b> Windows 7 и Windows 8.1</p>
	<p><b>Касание:</b> разведите два пальца.</p> <p><b>Действие мыши:</b> нажмите клавишу Ctrl при прокрутке колесика мыши вперед.</p> <p><b>Функция:</b> увеличение масштаба.</p> <p><b>Поддерживаемые операционные системы:</b> Windows 7 и Windows 8.1</p>

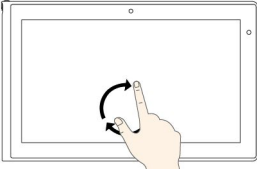
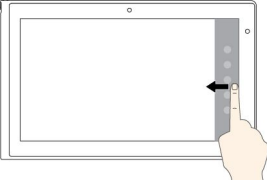
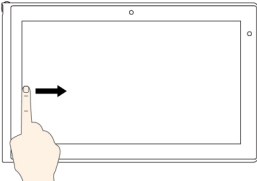
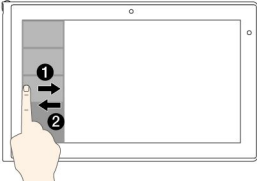
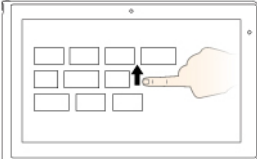
Жест для сенсорного экрана (только для моделей с сенсорным экраном)	Описание
	<p><b>Касание:</b> поместите два или несколько пальцев на элемент, а затем поверните пальцы по часовой или против часовой стрелки (поддерживается только в некоторых приложениях).</p> <p><b>Действие мыши:</b> если приложение поддерживает поворот, щелкните значок поворота.</p> <p><b>Функция:</b> поворот объекта.</p> <p><b>Поддерживаемые операционные системы:</b> Windows 7 и Windows 8.1</p>
	<p><b>Касание:</b> проведите от правого края.</p> <p><b>Действие мыши:</b> переместите курсор в правый нижний или верхний угол экрана.</p> <p><b>Функция:</b> для отображения чудо-кнопок с системными командами выберите <b>Пуск, Настройки, Поиск, Отправить и Устройства</b>.</p> <p><b>Поддерживаемые операционные системы:</b> Windows 8.1</p>
	<p><b>Касание:</b> проведите от левого края.</p> <p><b>Действие мыши:</b> переместите курсор в верхний левый угол экрана и щелкните кнопкой мыши. Продолжайте щелкать кнопкой для циклического просмотра открытых приложений.</p> <p><b>Функция:</b> циклический просмотр и переключение на открытые приложения.</p> <p><b>Поддерживаемые операционные системы:</b> Windows 8.1</p>
	<p><b>Касание:</b> проведите к левому краю или от него.</p> <p><b>Действие мыши:</b> переместите указатель в верхний левый угол экрана, а затем проведите им вниз вдоль левого края. Чтобы сделать выбор, щелкните нужное приложение.</p> <p><b>Функция:</b> просмотр недавно использованных приложений или выбор активного приложения в списке.</p> <p><b>Поддерживаемые операционные системы:</b> Windows 8.1</p>
	<p><b>Касание:</b> проведите по экрану до верхнего края.</p> <p><b>Действие мыши:</b> щелкните стрелку вниз (↓), расположенную рядом с нижним левым углом начального экрана.</p> <p><b>Функция:</b> просмотр всех приложений на начальном экране.</p> <p><b>Поддерживаемые операционные системы:</b> Windows 8.1</p>

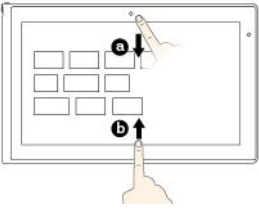
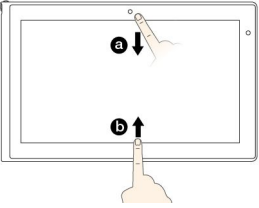
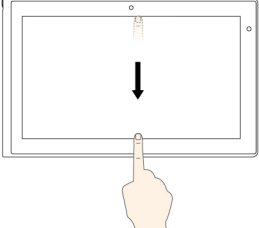
<b>Жест для сенсорного экрана (только для моделей с сенсорным экраном)</b>	<b>Описание</b>
	<p><b>Касание:</b> проведите по экрану от верхнего края начального экрана, нажмите <b>Настройка</b> и выберите нужный значок.</p> <p><b>Действие мыши:</b> щелкните правой кнопкой мыши пустую часть начального экрана, щелкните <b>Настройка</b>, а затем щелкните нужный значок.</p> <p><b>Функция:</b> настройка плиток на начальном экране или удаление приложения.</p> <p><b>Поддерживаемые операционные системы:</b> Windows 8.1</p>
	<p><b>Касание:</b> проведите пальцем от верхнего или нижнего края открытого приложения.</p> <p><b>Действие мыши:</b> щелкните правой кнопкой мыши в окне открытого приложения.</p> <p><b>Функция:</b> просмотр команд в открытом приложении, таких как <b>Копировать</b>, <b>Сохранить</b> и <b>Удалить</b>, в зависимости от приложения.</p> <p><b>Поддерживаемые операционные системы:</b> Windows 8.1</p>
	<p><b>Касание:</b> проведите пальцем от верхнего края к нижнему краю открытого приложения.</p> <p><b>Действие мыши:</b> щелкните кнопкой мыши у верхнего края экрана, удерживайте кнопку нажатой, и переместите указатель вниз экрана. Затем отпустите кнопку.</p> <p><b>Функция:</b> закрытие текущего приложения.</p> <p><b>Поддерживаемые операционные системы:</b> Windows 8.1</p>

### Советы по использованию мультисенсорного экрана

- Мультисенсорный экран — это стеклянная панель, покрытая пластмассовой пленкой. Не давите на экран и не помещайте на него металлические предметы, которые могут повредить сенсорную панель или вызвать неправильную ее работу.
- Не используйте ногти, пальцы в перчатках или предметы для ввода на экране.
- Периодически калибруйте точность пальцевого ввода во избежание расхождения.

### Советы по чистке мультисенсорного экрана

- Перед чисткой мультисенсорного экрана выключите компьютер.
- Используйте сухую мягкую безворсовую салфетку или гигроскопическую вату для удаления отпечатков пальцев или пыли с мультисенсорного экрана. Не смачивайте салфетку растворителями.
- Аккуратно протрите экран движениями вверх-вниз. Не надавливайте на экран.

## Специальные клавиши





Компьютер оснащен рядом специальных клавиш, повышающих удобство и эффективность работы.

**Примечание:** Компьютер может выглядеть несколько иначе, чем на следующем рисунке.



### 1 Дополнительные клавиши быстрого доступа

Компьютер может быть оснащен четырьмя дополнительными клавишами быстрого доступа:

- : запуск калькулятора.
- : блокировка операционной системы.
- : открытие стандартного браузера.
- : открытие папки **Компьютер**.

**Примечание:** Клавиши быстрого доступа присутствуют не на всех моделях компьютеров.

### 2 Цифровая клавиатура

Эту цифровую клавиатуру можно использовать для быстрого ввода чисел.

**Примечание:** Цифровая клавиатура присутствует не на всех моделях компьютеров.

### 3 Клавиша Windows

В ОС Windows 7 нажмите клавишу Windows, чтобы открыть меню **Пуск**. В ОС Windows 8.1 нажмите клавишу Windows для переключения между текущим рабочим пространством и начальным экраном.

Информацию об использовании клавиши Windows с другими клавишами см. в справочной системе ОС Windows.

### 4 Функциональные клавиши

- : включение или отключение функции Fn Lock.





**Когда функция Fn Lock выключена:** индикатор Fn Lock не горит. Для выполнения специальной функции каждой клавиши нажимайте непосредственно функциональные клавиши. Для использования функций клавиш F1–F12 нажмите клавишу Fn и соответствующую функциональную клавишу.

**Когда функция Fn Lock включена:** индикатор Fn Lock горит. Для использования функций клавиш F1–F12 нажимайте непосредственно соответствующие клавиши. Для выполнения специальной функции каждой клавиши нажмите клавишу Fn и соответствующую функциональную клавишу.

**Примечание:** При желании можно также включить или отключить функцию Fn Lock в окне свойств клавиатуры. См. раздел “Индивидуально настроенная клавиатура” на странице 62.

- : выключение или включение звука динамиков. Когда звук динамиков выключен, включается индикатор выключения звука динамиков.

Если выключить звук, а затем выключить компьютер, то после включения компьютера звук останется выключенным. Чтобы включить звук, нажмите клавишу отключения звука динамиков.

- : уменьшение громкости.
- : увеличение громкости.
- : выключение или включение звука микрофонов. Когда звук микрофонов выключен, включается индикатор отключения звука микрофонов.
- : уменьшение яркости экрана.
- : увеличение яркости экрана.

С помощью этих двух клавиш можно временно изменять яркость дисплея компьютера. Чтобы изменить уровень яркости по умолчанию, щелкните правой кнопкой мыши значок состояния аккумулятора в области уведомлений Windows. Затем щелкните **Настройка яркости экрана** и внесите предпочитаемые изменения.

- : переключение вывода изображения между дисплеем компьютера и внешним монитором. Дополнительную информацию см. в разделе “Использование внешнего дисплея” на странице 42.

**Примечание:** Кроме того, переключаться между дисплеем компьютера и внешним монитором можно с помощью комбинации клавиш Windows+P.

- : включение или выключение встроенных функций беспроводной связи. Дополнительные сведения о средствах беспроводной связи см. в разделе “Беспроводные соединения” на странице 39.

- :  
Для Windows 8.1: вызов чудо-кнопки **Параметры**.  
Для Windows 7: вызов **Панели управления**.

- :  
Для Windows 8.1: вызов чудо-кнопки **Поиск**.  
Для Windows 7: вызов функции **Поиск Windows**.

- : просмотр всех открытых программ.

- :  
Для Windows 8.1: просмотр всех программ.  
Для Windows 7: вызов меню **Компьютер**.

- **Fn+пробел**: если компьютер оснащен клавиатурой с подсветкой, используйте эту комбинацию клавиш для управления подсветкой.

Поддерживаются три режима подсветки клавиатуры: **отключена**, **тускло** и **ярко**. Нажимайте клавиши Fn+пробел для переключения режимов подсветки клавиатуры.

- **Fn+B**: та же функция, что и у клавиши Break.
- **Fn+K**: та же функция, что и у клавиши ScrLK.
- **Fn+P**: та же функция, что и у клавиши Pause.
- **Fn+S**: та же функция, что и у клавиши SysRq.

---

## Манипулятор ThinkPad

Манипулятор ThinkPad позволяет выполнять все функции традиционной мыши, такие как наведение указателя, нажатие левой и правой кнопки и прокрутка. С помощью манипулятора ThinkPad можно также выполнять различные жесты для сенсорного экрана, такие как поворот, увеличение или уменьшение изображения.

Манипулятор ThinkPad состоит из следующих двух компонентов:

- 1** Манипулятор TrackPoint
- 2** Сенсорная панель



По умолчанию манипулятор TrackPoint и сенсорная панель активны и поддерживают использование жестов. Информацию о том, как изменить настройки, смотрите в разделе “Настройка манипулятора ThinkPad” на странице 33.

## Манипулятор TrackPoint

Манипулятор TrackPoint позволяет выполнять все функции традиционной мыши, такие как наведение указателя, нажатие левой и правой кнопки и прокрутка.

Манипулятор TrackPoint состоит из следующих четырех компонентов.

- 1 Манипулятор
- 2 Кнопка левого щелчка (основной щелчок)
- 3 Кнопка правого щелчка (дополнительный щелчок)
- 4 Полоса прокрутки



Для использования манипулятора TrackPoint см. следующие инструкции.

**Примечание:** Поставьте руки в положение для набора текста и с помощью указательного или среднего пальца нажмите на шершавый колпачок манипулятора. Любым пальцем нажмите кнопку левого щелчка или кнопку правого щелчка.

- **Указатель**  
Используйте манипулятор **1** для перемещения указателя на экране. Для использования джойстика надавите на шершавый колпачок джойстика в любом направлении параллельно клавиатуре. Указатель перемещается соответственно, однако сам джойстик не перемещается. Скорость, с которой перемещается указатель, зависит от давления, прикладываемого к джойстику.
- **Щелчок левой кнопкой**  
Нажмите кнопку левого щелчка **2**, чтобы выбрать или открыть элемент.
- **Щелчок правой кнопкой**  
Нажмите кнопку правого щелчка **3**, чтобы открыть контекстное меню.
- **Прокрутка**  
Нажмите и удерживайте отмеченную точками полосу прокрутки **4**, надавливая манипулятор в вертикальном или горизонтальном направлении. Таким образом можно пролистывать документы, веб-страницы или приложения.

## Сенсорная панель

Вся сенсорная панель реагирует на прикосновение и движение пальцев. Сенсорную панель можно использовать для выполнения всех действий, которые выполняются с помощью мыши (наведение, щелчок и прокрутка).



Сенсорную панель можно разделить на две функциональные зоны.

- 1** Зона левого щелчка (область основной кнопки)
- 2** Зона правого щелчка (область второстепенной кнопки)



Для использования сенсорной панели см. следующие инструкции.

- **Указатель**  
Проводите одним пальцем по поверхности сенсорной панели для соответствующего перемещения указателя.
- **Левый щелчок**  
Нажмите зону левого щелчка **1**, чтобы выбрать или открыть элемент.  
Вы также можете коснуться любого места на поверхности сенсорной панели одним пальцем, чтобы выполнить действие левого щелчка.
- **Правый щелчок**  
Нажмите зону правого щелчка **2**, чтобы открыть контекстное меню.  
Вы также можете коснуться любого места на поверхности сенсорной панели двумя пальцами, чтобы выполнить действие правого щелчка.
- **Прокрутка**  
Поставьте два пальца на сенсорную панель и передвигайте их в вертикальном или горизонтальном направлении. Это действие позволяет пролистывать документы, веб-страницы или приложения. Убедитесь, что между пальцами небольшое расстояние.

Сенсорную панель можно также использовать для выполнения различных жестов. Дополнительную информацию о жестах для сенсорной панели см. в разделе “Жесты для сенсорной панели” на странице 31.

## Жесты для сенсорной панели

Вся поверхность сенсорной панели реагирует на прикосновение и движение пальцев. Сенсорную панель можно использовать для выполнения тех же стандартных действий, например “указать” или “щелкнуть”, что выполняются с помощью мыши. Кроме того, сенсорную панель можно использовать для выполнения различных жестов.

В этом разделе описываются часто используемые на сенсорном экране жесты, такие как нажатие, перетаскивание, прокрутка и вращение. Дополнительную информацию о жестах см. в справочной системе манипулятора ThinkPad.

### Примечания:

- При использовании двух или нескольких пальцев убедитесь, что между пальцами есть небольшое расстояние.
- Некоторые жесты недоступны, если последнее действие выполнялось с помощью манипулятора TrackPoint.
- Некоторые жесты доступны только при использовании определенных приложений.

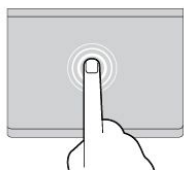

#### Касание

Коснитесь одним пальцем любого места сенсорной панели, чтобы выбрать или открыть элемент.

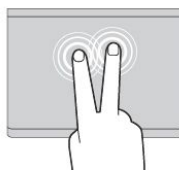

#### Касание двумя пальцами

Коснитесь двумя пальцами любого места сенсорной панели для появления контекстного меню.

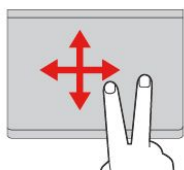

#### Прокрутка двумя пальцами

Приложите два пальца к сенсорной панели и передвиньте их в вертикальном или горизонтальном направлении. Это действие позволяет пролистывать документы, веб-страницы или приложения.

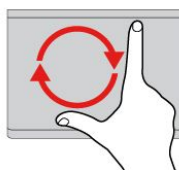

#### Вращение двумя пальцами

Поставьте два пальца на сенсорную панель и проведите по часовой или против часовой стрелки, чтобы повернуть элемент.

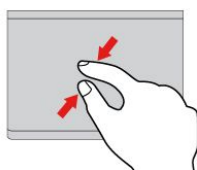

#### Уменьшение масштаба двумя пальцами

Поместите два пальца на сенсорную панель и сведите их вместе, чтобы уменьшить масштаб.

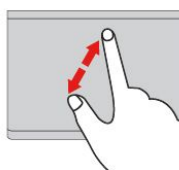

#### Увеличение масштаба двумя пальцами

Поместите два пальца на сенсорную панель и разведите в стороны, чтобы увеличить масштаб.

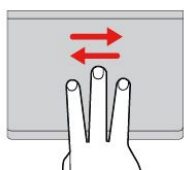

#### Проведение тремя пальцами

Приложите три пальца к сенсорной панели и переместите их влево, чтобы показать следующий элемент. Переместите их вправо, чтобы показать предыдущий элемент.

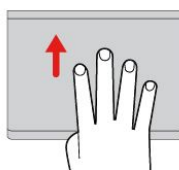

#### Проведение четырьмя пальцами

Приложите четыре пальца к сенсорной панели и перемещайте их вверх для просмотра и выбора открытых приложений.

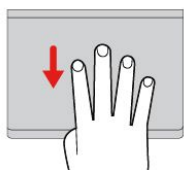

#### Проведение четырьмя пальцами

Приложите четыре пальца к сенсорной панели и переместите их вниз для отображения рабочего стола.

**Примечание:** Перечисленные далее жесты для сенсорной панели доступны только в операционной системе Windows 8.1.

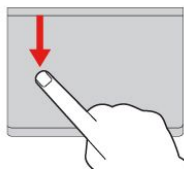

#### Проведение от верхнего края

На начальном экране текущего приложения проведите одним пальцем от верхнего края сенсорной панели для отображения меню команд.

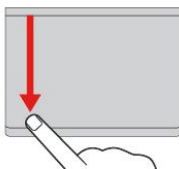

#### Проведите от верхнего края к нижнему

Проведите от верхнего края к нижнему краю сенсорной панели одним пальцем, чтобы закрыть текущее приложение. С помощью этого жеста можно

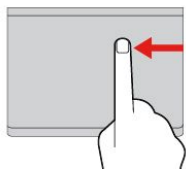

#### Проведение пальцем от правого края

Проведите одним пальцем от правого края сенсорной панели для отображения чудо-кнопок.

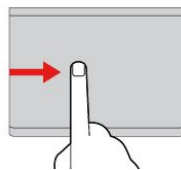

#### Проведение пальцем от левого края

Проведите одним пальцем от левого края сенсорной панели для отображения ранее использованного приложения.

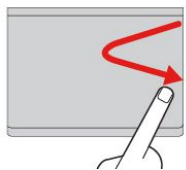

#### Проведение пальцем в центр и в сторону с правой стороны

Проведите одним пальцем в центр и в сторону из правого угла сенсорной панели для скрытия чудо-кнопок.

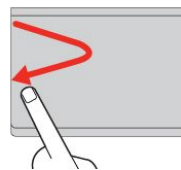

#### Проведение пальцем в центр и в сторону с левой стороны

Проведите одним пальцем в центр и в сторону из левого угла сенсорной панели для отображения всех чудо-кнопок.

## Настройка манипулятора ThinkPad

Манипулятор ThinkPad можно настроить таким образом, чтобы его можно было использовать более удобно и эффективно. Например, можно включить манипулятор TrackPoint, сенсорную панель или оба средства управления. Жесты можно включить или выключить.

Чтобы настроить манипулятор ThinkPad, выполните следующие действия.

1. Откройте панель управления.
2. Выберите **Оборудование и звук** → **Мышь**. Появится окно свойств мыши.
3. В окне свойств мыши выберите вкладку **ThinkPad**.
4. Следуйте инструкциям на экране.

## Замена колпачка джойстика

Колпачок **1** на конце джойстика является съёмным. После продолжительного использования колпачок, возможно, придется заменить новым.

**Примечание:** Убедитесь, что используется колпачок с бороздками **a**, как показано на следующем рисунке.



---

## Управление питанием

В этом разделе содержится информация о том, как добиться оптимального баланса между производительностью и режимом питания при использовании адаптера электропитания и аккумулятора.

### Использование адаптера питания

Питание, необходимое для работы компьютера, может поступать либо от аккумулятора, либо от электросети переменного тока. При использовании адаптера питания аккумуляторы заряжаются автоматически.

Компьютер поставляется вместе с адаптером электропитания и шнуром питания.

- Адаптер электропитания: преобразует переменный ток для использования ноутбуком.
- Шнур питания: служит для подключения адаптера электропитания к электрической розетке сети.

#### Подключение адаптера питания

Для подключения компьютера к источнику переменного тока выполните следующее:

**Внимание:** Использование неподходящего шнура питания может привести к серьезному повреждению компьютера.

**Примечание:** Выполняйте действия строго в следующем порядке:

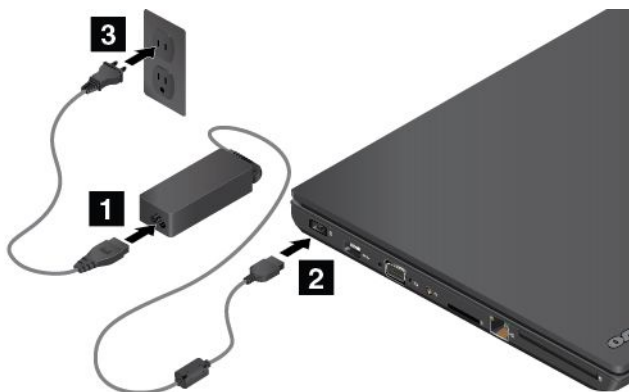

1. Подключите шнур питания к адаптеру питания.
2. Надежно подсоедините адаптер питания к разъему питания на компьютере.
3. Подключите шнур питания к электрической розетке.

#### Советы по подключению адаптера питания

- Когда адаптер питания не используется, отсоединяйте его от электрической розетки.
- Не закручивайте шнур питания вокруг трансформаторного блока адаптера, когда они соединены.

### Использование аккумулятора

Когда поблизости нет электрической розетки, к которой можно подключить компьютер, продолжительность работы компьютера зависит от аккумулятора. Уровень энергопотребления различен у разных компонентов компьютера. Чем больше приходится работать с компонентами, требующими много энергии, тем быстрее расходуется заряд аккумулятора.

С аккумуляторами ThinkPad вы успеете сделать больше на одном заряде. Мобильные устройства совершили переворот в бизнесе, позволяя работать везде, где бы вы ни находились. Благодаря аккумуляторам ThinkPad вы можете работать дольше, не подключаясь к розетке.

### Проверка состояния аккумулятора

Значок состояния аккумулятора в области уведомлений Windows отображает остаток заряда аккумулятора (в процентах).

Уровень энергопотребления определяет, на какое время хватает одного заряда аккумулятора компьютера. Поскольку каждый компьютер используется по-разному, сложно сказать заранее, как долго он может работать от аккумулятора. Существует два основных фактора:

- уровень заряда на момент начала работы;
- способ использования компьютера, например:
  - частота обращения к устройству хранения;
  - яркость дисплея;
  - частота использования функции беспроводной связи.

Чтобы просмотреть подробную информацию о состоянии аккумулятора, выполните следующие действия:

- Для Windows 7: запустите программу Power Manager и щелкните вкладку **Аккумулятор**.
- Для Windows 8.1: запустите программу Lenovo Settings и выберите **Питание**.

### Включение сигнала разрядки аккумулятора в ОС Windows 7

Для операционной системы Windows 7: компьютер можно настроить таким образом, чтобы при падении заряда ниже определенного уровня происходили три события: включался предупредительный сигнал, выдавалось соответствующее сообщение и отключался ЖК-дисплей.

Чтобы включить сигнал разрядки аккумулятора, выполните следующие действия.

1. Запустите программу Power Manager.
2. Откройте вкладку **Глобальные параметры питания**.
3. Для параметров **Сигнал низкого заряда аккумулятора** и **Сигнал критически низкого заряда аккумулятора** задайте уровень заряда в процентах и выберите действие.

**Примечание:** Если компьютер перешел в режим сна или гибернации, когда заряд аккумулятора низок, а предупреждение еще не появилось, сообщение появится после возобновления работы компьютера. Для возобновления нормальной работы после появления сообщения на экране щелкните **ОК**.

### Зарядка аккумулятора

При обнаружении низкого уровня заряда аккумулятора рекомендуется зарядить съемный аккумулятор или заменить его на заряженный аккумулятор.

Если имеется доступ к электрической розетке, подсоедините к ней компьютер. Полная зарядка аккумулятора занимает от четырех до восьми часов. Фактическое время зарядки зависит от размера аккумулятора, физических условий и используемого компьютера. Можно в любой момент проверить состояние аккумулятора, взглянув на значок состояния аккумулятора в области уведомлений Windows.

**Примечание:** Для обеспечения максимального срока службы аккумулятора компьютер не начинает его заряжать, пока уровень заряда превышает 95%.

## Советы по зарядке аккумулятора

- Прежде чем заряжать аккумулятор, убедитесь, что температура составляет менее 10°C.
- Заряжайте аккумулятор в следующих случаях:
  - Установлен новый аккумулятор.
  - Низкое процентное значение заряда.
  - Аккумулятор долгое время не использовался.

## Обеспечение максимальной продолжительности срока службы аккумулятора

Чтобы добиться максимального срока службы аккумулятора, следуйте приведенным ниже инструкциям.

- Пользуйтесь аккумулятором до его разрядки.
- Полностью заряжайте аккумулятор перед использованием. Узнать, полностью ли заряжен аккумулятор, можно с помощью индикатора состояния аккумулятора в области уведомлений Windows.
- Обязательно используйте функции управления электропитанием, такие как схемы управления питанием.

## Эксплуатация аккумулятора

Система поддерживает только аккумуляторы, разработанные для данной конкретной системы и изготовленные компанией Lenovo или уполномоченным производителем. Система не поддерживает нерекондованные аккумуляторы или аккумуляторы, произведенные для других систем. При установке нерекондованного аккумулятора или аккумулятора, произведенного для другой системы, он не заряжается.

**Внимание:** Компания Lenovo не несет ответственности за работу и безопасность не одобренных ею аккумуляторов и не дает никакой гарантии на случай сбоев и ущерба в результате их использования.

**Примечание:** При установке нерекондованного аккумулятора отображается следующее сообщение: “Установленный аккумулятор не поддерживается данной системой и не будет заряжаться. Замените аккумулятор на соответствующий данной системе аккумулятор Lenovo”.



**ОПАСНО**

**Не пытайтесь разобрать или модернизировать аккумулятор.**

**Это может привести к взрыву или к утечке жидкости из аккумулятора.**

**Действие гарантии не распространяется на аккумуляторы, не входящие в список, составленный Lenovo, а также на разобранные или модифицированные аккумуляторы.**

 ОПАСНО

При неправильной замене аккумулятора существует опасность взрыва. Аккумулятор содержит небольшое количество опасных веществ. Чтобы избежать травмы, соблюдайте следующие правила техники безопасности:

- Заменяйте аккумулятор только на аккумуляторы, рекомендованные Lenovo.
- Храните аккумулятор вдали от огня.
- Не допускайте перегрева аккумулятора.
- Не допускайте, чтобы аккумулятор попал в воду или под дождь.
- Не замыкайте его контакты.
- Храните его в сухом прохладном месте.
- Держите аккумулятор в недоступном для детей месте.

Аккумулятор является расходным средством. Если он начинает разряжаться слишком быстро, замените его новым, выбрав тип аккумулятора согласно рекомендациям Lenovo. Дополнительную информацию о замене аккумулятора можно получить в Центре поддержки клиентов.

 ОПАСНО

Не роняйте, не разбивайте и не протыкайте аккумулятор, а также не прикладывайте к нему излишнюю силу. В результате неправильного использования аккумулятор может перегреться и из блока аккумулятора или плоской круглой батарейки могут “вырваться” газы или пламя. Если ваш аккумулятор поврежден, или вы заметили выброс из него каких-то веществ или отложения посторонних материалов на контактах, то немедленно прекратите пользоваться им и потребуйте у производителя заменить этот аккумулятор.

 ОПАСНО

Зарядку аккумулятора следует производить строго в соответствии с прилагаемой к нему инструкцией.

 ОПАСНО

Не выбрасывайте аккумулятор в мусорный ящик, предназначенный для отправки на свалку. При избавлении от вышедшего из употребления аккумулятора соблюдайте распоряжения местных органов управления и правила безопасности вашей организации.

 ОПАСНО

Если плоская круглая батарейка установлена неправильно, существует опасность взрыва. В литиевых аккумуляторах содержится литий, поэтому при неправильном обращении или утилизации они могут взорваться. Заменяйте аккумулятор только на аккумулятор того же типа. Чтобы избежать возможных травм или даже смерти, соблюдайте следующие инструкции: (1) не бросайте и не погружайте аккумулятор в воду; (2) не нагревайте его до температуры выше 100°C; (3) не пытайтесь отремонтировать или разобрать его. Избавляясь от вышедшего из употребления аккумулятора, соблюдайте распоряжения местных органов управления и правила безопасности вашей организации.

## Управление планом электропитания

Чтобы добиться оптимального баланса между производительностью системы и ее энергопотреблением, настройте параметры плана электропитания, выполнив следующие действия.

1. На рабочем столе щелкните значок состояния аккумулятора в области уведомлений Windows на панели задач.
2. Щелкните **Дополнительные параметры электропитания** → **Настройка схемы электропитания**.
3. Следуйте инструкциям на экране.

Для изменения дополнительных параметров питания можно также использовать программы Lenovo.

- Для Windows 7: используйте программу Power Manager.
- Для Windows 8.1: используйте программу Lenovo Settings.

Дополнительную информацию см. в разделе “Программы Lenovo” на странице 15.

## Режимы энергосбережения

Несколько режимов энергосбережения позволяют в любой момент задать параметры энергопотребления. В этом разделе описываются все эти режимы и даются рекомендации по эффективному использованию заряда аккумулятора.

- **Режим отключения экрана (только для Windows 7)**

Дисплей компьютера потребляет много энергии. Чтобы войти в режим отключения экрана, щелкните правой кнопкой мыши значок аккумулятора в области уведомлений Windows и выберите **Отключить дисплей**.

- **Режим сна**

В режиме сна текущие результаты работы сохраняются в памяти, после чего запоминающее устройство и дисплей компьютера отключаются. Когда компьютер выходит из режима сна, результаты работы восстанавливаются в течение нескольких секунд.

Чтобы перевести компьютер в режим сна, выполните указанные ниже действия.

- Для Windows 7: откройте меню “Пуск”, затем щелкните стрелку рядом с кнопкой **Завершение работы**. Щелкните **Режим сна** в появившемся меню.
- Для Windows 8.1: перейдите на начальный экран, нажав клавишу Windows, выберите значок питания , затем щелкните **Режим сна**.

- **Режим гибернации**

С помощью этого режима можно полностью отключить компьютер, не сохраняя файлы и не выходя из открытых программ. При переходе компьютера в режим гибернации все открытые программы, папки и файлы сохраняются на устройстве хранения данных, после чего компьютер выключается.

Чтобы перевести компьютер в режим гибернации, выполните указанные ниже действия.

- Для Windows 7: откройте меню “Пуск”, затем щелкните стрелку рядом с кнопкой **Завершение работы**. Щелкните **Режим гибернации** в появившемся меню.
- Для Windows 8.1: укажите, какое действие сначала должно выполняться кнопкой питания, чтобы перевести компьютер в режим гибернации путем нажатия данной кнопки. Смотрите раздел “Вид спереди” на странице 1. Затем нажмите кнопку питания для перевода компьютера в режим гибернации.

Если компьютер находится в режиме гибернации и функция пробуждения выключена, компьютер не потребляет энергию. По умолчанию функция пробуждения выключена. Если функция пробуждения включена, то при переключении компьютера в режим гибернации он потребляет небольшое количество энергии.

Чтобы включить функцию пробуждения, выполните следующие действия.



1. Откройте панель управления и выберите **Система и безопасность**.
  2. Выберите **Администрирование**.
  3. Выберите **Планировщик заданий**. Если будет предложено ввести пароль администратора или подтвердить операцию, сделайте это.
  4. На левой панели выберите папку с задачами, для которой требуется включить функцию пробуждения. Появится список запланированных заданий.
  5. Выберите запланированную задачу и откройте вкладку **Условия**.
  6. В разделе **Питание** установите флажок **Пробуждать компьютер для выполнения задания**.
- **Отключить беспроводную сеть**  
Если функции беспроводной связи (Bluetooth или беспроводное подключение к локальной сети) не используются, отключите их для экономии энергии.

---

## Подключение к сети

Компьютер оснащен одной или несколькими сетевыми картами, позволяющими подключать компьютер к Интернету или другим сетям.

## Соединения Ethernet

Подключить компьютер к локальной сети или широкополосному каналу можно с помощью платы Ethernet, которая встроена в компьютер.



**ОПАСНО**

<p><b>Компьютер оснащен разъемом Ethernet. Во избежание риска поражения электрическим током не подключайте телефонный кабель в разъем Ethernet.</b></p>
---

## Беспроводные соединения

Беспроводным соединением называется передача данных без использования кабелей с помощью исключительно радиоволн.

### Внимание:

- Если вы хотите использовать функции беспроводной связи в самолете, уточните доступность беспроводного подключения у компании-авиаперевозчика перед посадкой в самолет.
- Если на борту самолета запрещено использовать функции беспроводной связи компьютера, выключите их перед посадкой.

В зависимости от устройств беспроводной связи, установленных в компьютере, возможно использование следующих беспроводных сетей:

- **Подключение к беспроводной локальной сети**
- **Подключение к беспроводной глобальной сети**
- **Соединение Bluetooth**

## Использование подключения к беспроводной локальной сети

Беспроводная локальная сеть (LAN) охватывает относительно небольшой географический участок, например офисное здание или дом. К такой сети можно подключать устройства, поддерживающие стандарты 802.11.

Компьютер поставляется со встроенной картой беспроводной сети и конфигурационной утилитой, которые позволяют устанавливать беспроводные соединения и отслеживать их состояние.

Чтобы установить соединение с беспроводной локальной сетью, выполните следующие действия.

- **Для Windows 7:**

1. Нажмите клавишу управления беспроводной связью . Затем выполните инструкции на экране, чтобы включить функцию беспроводной связи.
2. Щелкните значок состояния беспроводного соединения в области уведомлений Windows. Отображается список доступных беспроводных сетей.
3. Дважды щелкните сеть, чтобы подключиться к ней. Введите необходимую информацию.

- **Для Window 8.1:**

1. Перейдите к экрану рабочего стола и щелкните значок состояния беспроводного соединения в области уведомлений Windows. Отображается список доступных беспроводных сетей.

**Примечание:** Для отображения списка убедитесь, что автономный режим (режим полета) **выключен**.

2. Дважды щелкните сеть, чтобы подключиться к ней. Введите необходимую информацию.

Если вы хотите, чтобы компьютер автоматически подключался к доступной сети при переходе в другое местоположение, воспользуйтесь следующим программным обеспечением для управления различными сетевыми профилями:

- **Для Windows 7:** используйте программу Access Connections. Дополнительную информацию см. в разделе “Доступ к программам Lenovo в операционной системе Windows 7” на странице 15.
- **Для Window 8.1:** откройте программу Lenovo Settings и выберите **Информация о местоположении**. Дополнительную информацию см. в разделе “Доступ к программам Lenovo в операционной системе Windows 8.1” на странице 16.

### **Советы по использованию функции беспроводного подключения к локальным сетям**



Чтобы добиться максимального качества соединения, соблюдайте следующие рекомендации:

- Расположите компьютер таким образом, чтобы между ним и точкой доступа к локальной сети было как можно меньше препятствий.
- Откройте крышку компьютера под углом чуть более 90 градусов.

### **Проверка состояния соединения с беспроводной локальной сетью**

Проверить состояние соединения с беспроводной локальной сетью (LAN) можно с помощью значка соединения с беспроводной сетью в области уведомлений Windows. Чем больше полосок отображается, тем лучше сигнал.

В операционной системе Windows 7 можно также проверить состояние подключения к беспроводной локальной сети с помощью индикатора Access Connections в области уведомлений Windows.

-  Питание модуля беспроводной радиосвязи отключено или сигнал отсутствует.
-  Питание на модуль беспроводной связи подается. Мощность сигнала беспроводного соединения мала. Для повышения мощности сигнала переместите компьютер ближе к беспроводной точке доступа.
-  Питание на модуль беспроводной связи подается. Мощность сигнала беспроводного соединения минимальна.

-  Питание на модуль беспроводной связи подается. Мощность сигнала беспроводного соединения превосходна.

## Использование подключения к беспроводной глобальной сети

Беспроводная глобальная сеть (WAN), использующая сети сотовой связи для передачи данных, позволяет подключаться к удаленным общедоступным и частным сетям. При этом можно подключаться к сетям на значительном расстоянии с использованием наземных антенн или спутниковых систем, предоставляемых операторами услуг беспроводной связи.

Некоторые ноутбуки ThinkPad поставляются со встроенными платами для беспроводного подключения к WAN-сетям, поддерживающими такие технологии, как 1xEV-DO, HSPA, 3G, GPRS или LTE. С помощью встроенной карты беспроводной глобальной сети WAN и программы конфигурации, входящих в комплект поставки компьютера, можно устанавливать соединения с беспроводными глобальными сетями WAN.

**Примечание:** Услуги беспроводного подключения к WAN-сетям предоставляются авторизованными операторами связи в некоторых странах.

## Советы по использованию функции беспроводного подключения к локальным сетям



Чтобы добиться максимального качества соединения, соблюдайте следующие рекомендации:

- Держите компьютер дальше от тела.
- Разместите компьютер на плоской поверхности и откройте крышку под углом чуть более 90 градусов.
- Располагайте компьютер дальше от бетонных и кирпичных стен: они могут ослаблять сотовые сигналы.
- Лучший уровень сигнала находится возле окон и в других местах, где уровень сигнала сотовой связи самый высокий.

## Проверка состояния соединения с беспроводной глобальной сетью

Проверить состояние соединения с беспроводной глобальной сетью (WAN) можно с помощью значка соединения с беспроводной сетью в области уведомлений Windows. Чем больше полосок отображается, тем лучше сигнал.

В операционной системе Windows 7 можно также проверить состояние подключения к беспроводной глобальной сети с WAN помощью индикатора Access Connections в области уведомлений Windows.

-  Сигнал отсутствует
-  Слабый сигнал
-  Средний сигнал
-  Мощный сигнал

## Использование соединения Bluetooth

Bluetooth может соединять устройства, расположенные недалеко друг от друга, и обычно применяется для подключения периферийных устройств к компьютеру, обмена данными между портативными устройствами и персональным компьютером и удаленного контроля и связи с такими устройствами, как мобильные телефоны.

Некоторые модели компьютеров поддерживают функцию Bluetooth. Для передачи данных через Bluetooth выполните указанные ниже действия.

**Примечание:** Если используется беспроводное устройство (стандарты 802.11) одновременно с устройством Bluetooth, скорость передачи данных может быть снижена, а качество связи беспроводного устройства может ухудшиться.

- **Для Windows 7:**

1. Нажмите клавишу управления беспроводной связью . Затем следуйте инструкциям на экране, чтобы включить функцию Bluetooth.
2. Щелкните правой кнопкой мыши файл с данными, который требуется отправить.
3. Щелкните **Отправить → Устройства Bluetooth**.
4. Выберите устройство Bluetooth и затем следуйте инструкциям на экране.

- **Для Window 8.1:**

1. Перейдите к рабочему столу и щелкните правой кнопкой мыши данные, которые необходимо передать.
2. Щелкните **Отправить → Устройства Bluetooth**.
3. Выберите устройство Bluetooth и затем следуйте инструкциям на экране.

Дополнительную информацию см. в справочных системах ОС Windows и Bluetooth.

---

## Использование внешнего дисплея

Внешний дисплей можно использовать в качестве проектора или монитора для показа презентаций или расширения области рабочего стола. В этом разделе рассказывается, как подключить внешний дисплей, выбрать режимы отображения и изменить настройки дисплея.

Компьютер поддерживает следующее разрешение экрана, если внешний монитор также поддерживает такое разрешение.

- До 1920 x 1200, с внешним дисплеем, подключенным к разъему VGA
- До 2560 x 1600, с внешним дисплеем, подключенным к мини-разъему DisplayPort

Дополнительную информацию о внешнем дисплее см. в руководствах, входящих в его комплект поставки.

## Подключение внешнего дисплея

Можно использовать проводной или беспроводной дисплей. Проводной дисплей можно подключить к разъему VGA или мини-разъему DisplayPort с помощью кабеля. Беспроводной дисплей можно добавить с помощью функции Wi-Di или Miracast.

- **Подключение проводного дисплея**

**Примечание:** Для подключения внешнего монитора требуется кабель видеоинтерфейса с ферритовым сердечником.

1. Подключите внешний дисплей к соответствующему разъему видео на компьютере (например, разъему VGA или мини-разъему DisplayPort).
2. Подключите внешний дисплей к электрической розетке.
3. Включите внешний дисплей.

Если компьютер не может обнаружить внешний дисплей, щелкните правой кнопкой мыши на рабочем столе, затем **Разрешение экрана → Обнаружить**.

- **Подключение беспроводного дисплея**

**Примечание:** Для использования беспроводного дисплея убедитесь в том, что и компьютер, и внешний дисплей поддерживают функцию Wi-Di или Miracast.

– **Для Windows 7**

Откройте программу Lenovo QuickDisplay и следуйте инструкциям на экране. Описание доступа к программе Lenovo QuickDisplay см. в разделе “Программы Lenovo” на странице 15.

– **Для Windows 8.1**

1. Переместите курсор в правый верхний или нижний угол экрана, чтобы отобразить чудо-кнопки.
2. Щелкните **Устройства** → **Проектор** → **Добавить беспроводной дисплей**.
3. Выберите нужный беспроводной дисплей и следуйте инструкциям на экране.

Дополнительную информацию смотрите в справочных информационных системах программы Lenovo QuickDisplay и операционной системы Windows 8.1.

## Выбор режима отображения

Рабочий стол и приложения можно выводить на дисплей компьютера, внешний дисплей или одновременно на оба устройства. Чтобы выбрать метод вывода изображения, нажмите клавишу переключения режимов отображения  и выберите необходимый режим.

Четыре режима отображения:

- **Отключить:** изображение выводится только на экран компьютера.

**Примечание:** в зависимости от ситуации можно увидеть такие параметры, как: **Отключить**, **Только экран компьютера**, **Только компьютер**, или **Отключить проектор**.

- **Дублировать:** изображение выводится одновременно на экран компьютера и на внешний дисплей.
- **Расширить:** изображение переходит с дисплея компьютера на внешний дисплей. Элементы можно перетаскивать и перемещать между двумя дисплеями.
- **Только проектор:** изображение выводится только на внешний дисплей.

**Примечание:** в зависимости от ситуации, можно увидеть следующие параметры: **Только проектор** или **Только второй экран**.

**Примечание:** если DOS или программы с помощью DirectDraw или Direct3D® работают в полноэкранный режиме, изображение выводится только на основной дисплей.

## Изменение настроек дисплея

Вы можете изменить настройки как дисплея компьютера, так и внешнего дисплея. Например, можно определить главный и дополнительный дисплей. Кроме того, можно изменить разрешение и ориентацию.

Чтобы изменить настройки дисплея, выполните следующие действия:

1. Щелкните рабочий стол правой кнопкой мыши и выберите пункт **Разрешение экрана**.
2. Выберите дисплей, который требуется настроить.
3. Измените необходимые настройки дисплея.

**Примечание:** Если указывается для дисплея компьютера более высокое разрешение, чем для внешнего дисплея, то на дисплей можно выводить только часть экрана.

---

## Использование звуковых функций

Компьютер оснащен следующими элементами:

- Аудиоразъем диаметром 3,5 мм
- Микрофоны
- Динамики

Кроме того, в компьютере установлен аудиопроцессор, позволяющий использовать различные звуковые функции, например, следующие:

- Совместимость со звуковой подсистемой High Definition Audio
- Воспроизведение MIDI- и MP3-файлов.
- Запись и воспроизведение PCM- и WAV-файлов.
- Запись звука из различных источников, например подключенной гарнитуры

В таблице ниже указано, какие функции аудиоустройств, подключенных к разъемам вашего компьютера или док-станции, поддерживаются.

Табл. 2. Перечень звуковых функций

Разъем	Гарнитура с четырехконтактным разъемом 3,5 мм	Стандартные наушники	Стандартный микрофон
Аудиоразъем	Поддерживаются функции мини-гарнитуры и микрофона	Поддерживается функция наушников	Не поддерживается

---

## Использование камеры

Если компьютер оснащен камерой, с ее помощью можно просмотреть свое видеоизображение и сделать моментальный снимок текущего изображения.

Чтобы включить камеру, выполните следующие действия.

- Для Windows 7: запустите программу Communications Utility. Смотрите раздел “Доступ к программам Lenovo в операционной системе Windows 7” на странице 15.
- Для Windows 8.1: на начальном экране выберите **Камера**.

Когда камера включится, загорится зеленый индикатор использования камеры.

Кроме того, встроенную камеру можно использовать с другими программами, предоставляющими такие функции, как фотографирование, оцифровка изображений и видеоконференция. Чтобы использовать встроенную камеру с другими программами, откройте одну из таких программ и запустите функцию фотографирования, оцифровки изображений или видеоконференции. Камера включится автоматически вместе с зеленым индикатором, означающим активный режим камеры. Дополнительную информацию об использовании камеры в программе см. в справочной системе этой программы.

### Изменение настроек камеры

Вы можете изменить настройки камеры по своему желанию, например настроить качество изображения.

Для изменения настроек камеры выполните следующие действия.

- Для Windows 7: запустите программу Communications Utility и настройте необходимые параметры камеры.
- В Windows 8.1 выполните одно из следующих действий:
  - Настройте камеру непосредственно в программе, где используется камера. Дополнительную информацию см. в справочной системе программы.
  - Щелкните **Lenovo Settings** на начальном экране. Затем выберите **Камера**. Следуйте инструкциям на экране для необходимой настройки камеры.

---

## Использование флэш-карты или смарт-карты

Данный компьютер оснащен разъемом для устройства считывания мультимедийных карт. Данное устройство поддерживает флэш-карты:

- Карта Secure Digital (SD)

**Примечание:** Ваш компьютер не поддерживает функцию CPRM для карт SD.

- Карта Secure Digital High-Capacity (SDHC)
- Карта Secure Digital eXtended-Capacity (SDXC)
- Карта MultiMediaCard (MMC)

Некоторые модели компьютеров также могут быть оснащены разъемом устройства считывания смарт-карт. Смарт-карты используются для аутентификации, хранения данных и обработки приложений. Смарт-карты также могут обеспечивать надежную безопасную аутентификацию для однократной регистрации (SSO) в крупных организациях.

### Внимание:

- При переносе данных на флэш-карту или смарт-карту или с нее не переводите компьютер в режим сна или гибернации до завершения переноса данных; в противном случае возможно повреждение данных.
- В зависимости от модели компьютер может быть также оснащен встроенным устройством считывания смарт-карт. Убедитесь, что вы вставили соответствующий тип смарт-карты (как показано на рисунке А) в устройство считывания смарт-карт. Не вставляйте неподдерживаемую карту или карту с разрезами (как показано на рисунках В и С) в устройство считывания смарт-карт. В противном случае возможно повреждение устройства считывания смарт-карт.

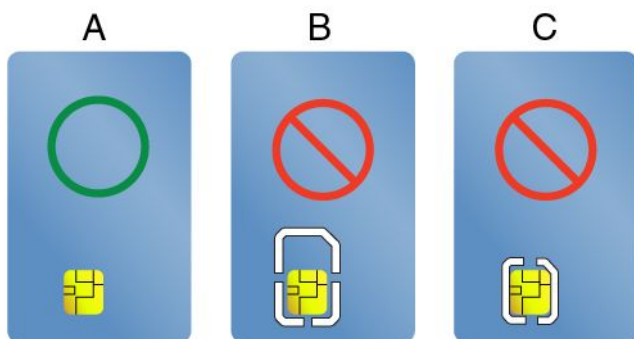

### Установка флэш-карты или смарт-карты

Чтобы установить карту, выполните следующие действия.

**Внимание:** Прежде чем устанавливать карту, прикоснитесь к металлическому столу или заземленному металлическому предмету. Это снимет заряд статического электричества, накопившийся на теле. Разряд статического электричества может повредить карту.

1. Найдите гнездо, соответствующее типу карты. Смотрите раздел “Расположение элементов управления, разъемов и индикаторов компьютера” на странице 1.
2. Убедитесь, что карта установлена правильно.
  - Карта Flash Media: металлические контакты направлены вниз и в сторону гнезда для карты.
  - Смарт-карта: металлические контакты направлены вверх и в сторону гнезда для карты.
3. Вставьте карту в гнездо до упора.

Если технология Plug and Play не включена для установленной флэш-карты или смарт-карты, выполните следующие действия, чтобы ее включить.

1. Откройте Панель управления.
2. Щелкните **Оборудование и звук**.
3. Щелкните значок **Диспетчер устройств**. Если будет предложено ввести пароль администратора или подтвердить операцию, сделайте это.
4. В меню **Действие** выберите **Добавить устаревшее оборудование**. При этом запустится Мастер установки оборудования.
5. Следуйте инструкциям на экране.

### Извлечение флэш-карты или смарт-карты

#### Внимание:

- Перед извлечением карты остановите ее. В противном случае данные на карте могут быть повреждены или утеряны.
- Не извлекайте карту, если компьютер находится в режиме сна или гибернации. В противном случае система может не ответить при попытке возобновить работу.

Чтобы извлечь карту, выполните следующие действия.

1. Щелкните треугольный значок в области уведомлений Windows, чтобы отобразить скрытые значки. Затем щелкните правой кнопкой мыши значок **Безопасное извлечение устройств и дисков**.
2. Выберите в списке извлекаемое оборудование, чтобы остановить его.
3. Нажмите на карту, чтобы извлечь ее из компьютера.
4. Извлеките карту и сохраните ее для дальнейшего использования.

**Примечание:** Если не извлечь карту из компьютера после ее остановки в операционной системе, карта будет недоступна. Чтобы получить доступ к данным на карте, необходимо извлечь ее и вставить повторно.



---

## Глава 3. Расширение возможностей компьютера

В этой главе содержатся инструкции по использованию оборудования для расширения возможностей компьютера.

- “Подбор дополнительных аксессуаров ThinkPad” на странице 47
- “Док-станции ThinkPad” на странице 47

---

### Подбор дополнительных аксессуаров ThinkPad

Компания Lenovo предлагает ряд аппаратных аксессуаров и обновлений, позволяющих пользователям расширить возможности компьютера в соответствии со своими потребностями. Можно приобрести модули памяти, устройства хранения данных, сетевые карты, репликаторы портов или док станции, аккумуляторы, адаптеры питания, принтеры, сканеры, клавиатуры, мыши и другие компоненты.

Все эти устройства можно приобрести у компании Lenovo круглосуточно и без выходных через Интернет. Все, что для этого нужно, – соединение с Интернетом и кредитная карта.

Приобрести устройства можно на веб-сайте Lenovo по адресу:  
<http://www.lenovo.com/essentials>

---

### Док-станции ThinkPad

Компьютер можно подключить к поддерживаемой док-станции для расширения возможностей работы.

Компьютер поддерживает следующие док-станции USB:

- ThinkPad USB 3.0 Dock
- ThinkPad Basic USB 3.0 Dock

Подробную информацию об использовании док-станций USB см. в руководствах пользователя, поставляемых с док-станциями USB.

Компьютер также поддерживает следующие док-станции:

- ThinkPad Basic Dock
- ThinkPad Pro Dock
- ThinkPad Ultra Dock

#### **ОСТОРОЖНО:**

**Если компьютер подключен к док-станции, не поднимайте всю сборку, держась только за компьютер. Беритесь сразу за всю конструкцию.**

### Расположение элементов управления и разъемов на док-станциях ThinkPad

В этом разделе показано расположение элементов управления и разъемов на док-станциях ThinkPad.

## ThinkPad Basic Dock

Вид спереди

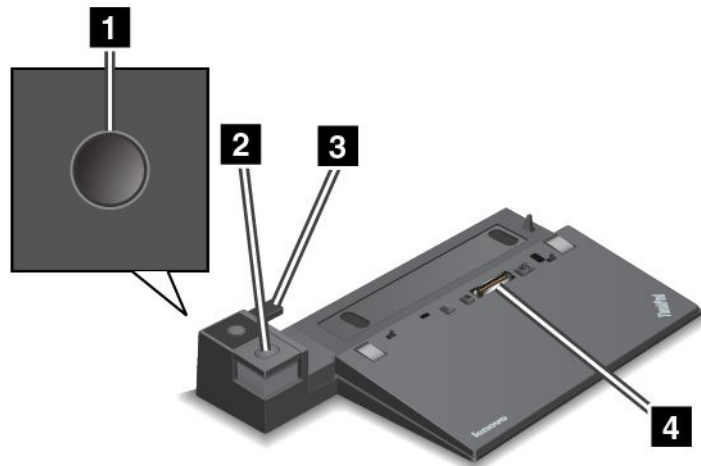

**1 Кнопка питания:** нажмите кнопку питания, чтобы включить или выключить компьютер.

**2 Кнопка извлечения:** нажмите кнопку извлечения, чтобы извлечь компьютер из док-станции.

**3 Скользящий регулятор:** используйте скользящий регулятор как направляющую для совмещения разъема док-станции с соответствующим разъемом на компьютере при подключении док-станции.

**4 Разъем док-станции:** используется для подключения компьютера.

Вид сзади

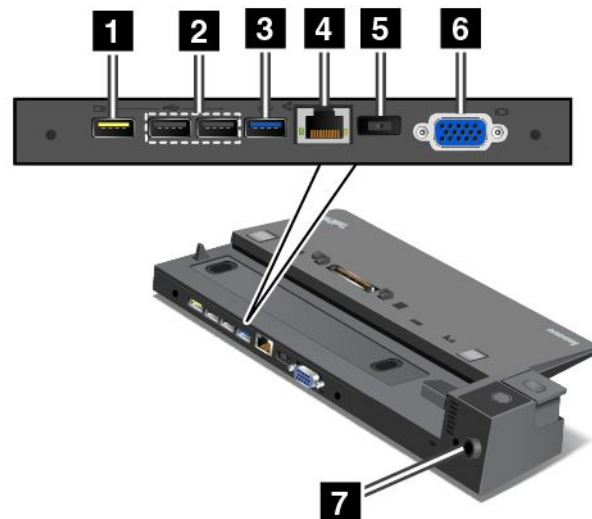

**1 Разъем Always On USB:** используется для подключения устройств, совместимых с USB 2.0, или зарядки мобильных цифровых устройств и смартфонов, когда компьютер находится в режиме сна или гибернации.

**2 Разъемы USB 2.0:** предназначены для подключения устройств, поддерживающих интерфейс USB 2.0.

**3 Разъем USB 3.0:** предназначен для подключения устройств, поддерживающих интерфейс USB 3.0.

**4 Разъем Ethernet:** используется для подключения док-станции к локальной сети Ethernet.

**Примечание:** Если после подсоединения компьютера к док-станции потребуется воспользоваться разъемом Ethernet или разъемом для подключения внешнего монитора, используйте разъем Ethernet или разъем для подключения внешнего монитора на док-станции, а не на компьютере.

**5 Разъем питания от сети переменного тока:** используется для подключения адаптера электропитания.

**6 Разъем VGA:** используется для подключения компьютера к совместимому устройству VGA, например VGA-монитору.

**7 Гнездо для защитного замка:** для защиты док-станции от кражи можно использовать защитный замок для троса, например замок Kensington, подходящий к гнезду для замка, чтобы прикрепить док-станцию к столу или другому предмету.

## ThinkPad Pro Dock

Вид спереди

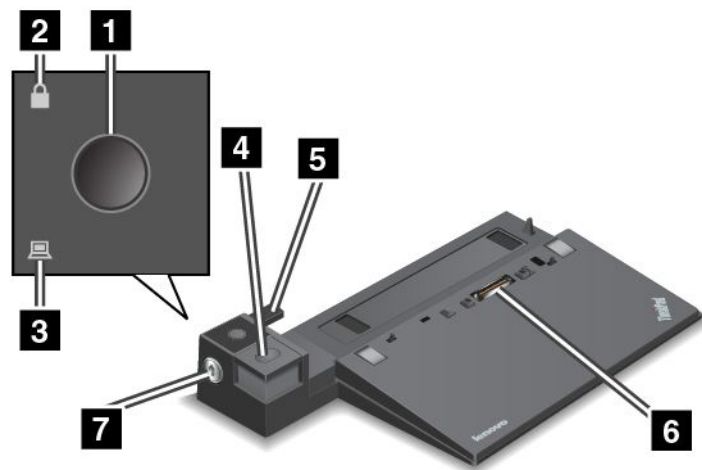

**1 Кнопка питания:** нажмите кнопку питания, чтобы включить или выключить компьютер.

**2 Индикатор ключа блокировки:** этот индикатор загорается, когда ключ блокировки системы переводится в положение блокировки.

**3 Индикатор состояния подсоединения:** этот индикатор загорается, когда компьютер подсоединен.

**4 Кнопка извлечения:** нажмите кнопку извлечения, чтобы извлечь компьютер из док-станции.

**5 Скользящий регулятор:** используйте скользящий регулятор как направляющую для совмещения разъема док-станции с соответствующим разъемом на компьютере при подсоединении док-станции.

**6 Разъем док-станции:** используется для подключения компьютера.

**7 Блокировка системы:** используйте ключ блокировки системы, чтобы заблокировать кнопку извлечения. Если ключ блокировки находится в положении блокировки, кнопка извлечения на док-станции заблокирована, поэтому подсоединить или отсоединить компьютер невозможно.

#### Вид сзади

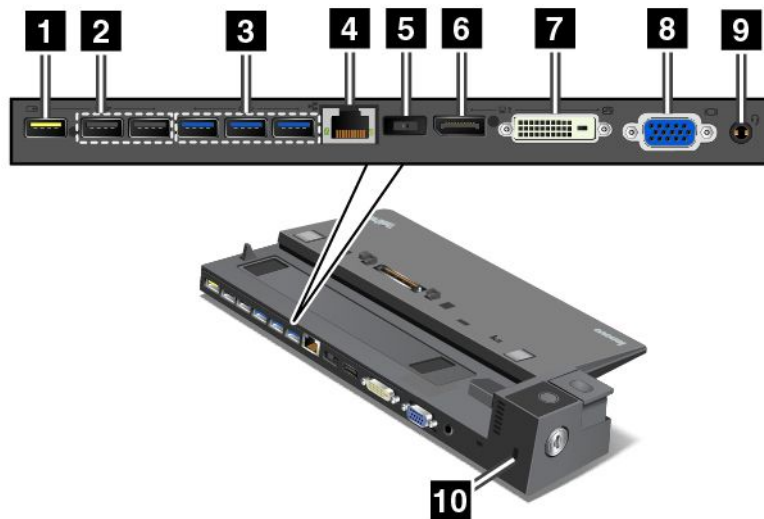

**1 Разъем Always On USB:** используется для подключения устройств, совместимых с USB 2.0, или зарядки мобильных цифровых устройств и смартфонов, когда компьютер находится в режиме сна или гибернации.

**2 Разъемы USB 2.0:** предназначены для подключения устройств, поддерживающих интерфейс USB 2.0.

**3 Разъемы USB 3.0:** предназначены для подключения устройств, поддерживающих интерфейс USB 3.0.

**4 Разъем Ethernet:** используется для подключения док-станции к локальной сети Ethernet.

**Примечание:** Если после подсоединения компьютера к док-станции потребуется воспользоваться разъемом Ethernet или разъемом для подключения внешнего монитора, используйте разъем Ethernet или разъем для подключения внешнего монитора на док-станции, а не на компьютере.

**5 Разъем питания от сети переменного тока:** используется для подключения адаптера электропитания.

**6 DisplayPort®:** используется для подключения монитора высокого разрешения, монитора прямого подключения (direct-drive monitor) или других устройств с разъемом DisplayPort.

**7 Разъем DVI:** используется для подключения дисплея, поддерживающего соединение DVI.

Чтобы подключить к компьютеру дисплей DVI, выполните указанные ниже действия.

1. Убедитесь, что компьютер подключен к док-станции и работает нормально.
2. Выключите компьютер.
3. Подсоедините дисплей DVI к соответствующему разъему док-станции, а затем — к электрической розетке.
4. Включите дисплей DVI.

5. Включите компьютер.

**Примечание:** Включите дисплей DVI, прежде чем включать компьютер. В противном случае система не распознает подключение дисплея.

**8 Разъем VGA:** используется для подключения компьютера к совместимому устройству VGA, например VGA-монитору.

**9 Аудиоразъем:** используется для подключения наушников или гарнитуры с 3,5-миллиметровым четырехконтактным разъемом к аудиоразъему для прослушивания звука с компьютера.

**10 Гнездо для защитного замка:** для защиты док-станции от кражи можно использовать защитный замок для троса, например замок Kensington, подходящий к гнезду для замка, чтобы прикрепить док-станцию к столу или другому предмету.

## ThinkPad Ultra Dock

Вид спереди

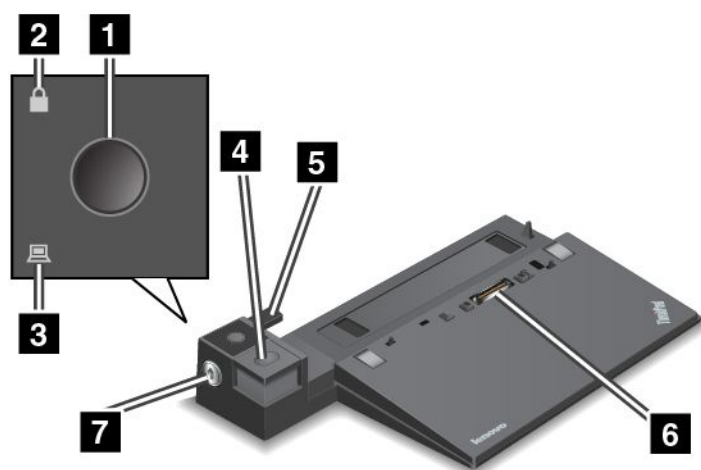

**1 Кнопка питания:** нажмите кнопку питания, чтобы включить или выключить компьютер.

**2 Индикатор ключа блокировки:** этот индикатор загорается, когда ключ блокировки системы переводится в положение блокировки.

**3 Индикатор состояния подсоединения:** этот индикатор загорается, когда компьютер подсоединен.

**4 Кнопка извлечения:** нажмите кнопку извлечения, чтобы извлечь компьютер из док-станции.

**5 Скользящий регулятор:** используйте скользящий регулятор как направляющую для совмещения разъема док-станции с соответствующим разъемом на компьютере при подсоединении док-станции.

**6 Разъем док-станции:** используется для подключения компьютера.

**7 Блокировка системы:** используйте ключ блокировки системы, чтобы заблокировать кнопку извлечения. Если ключ блокировки находится в положении блокировки, кнопка извлечения на док-станции заблокирована, поэтому подсоединить или отсоединить компьютер невозможно.

## Вид сзади

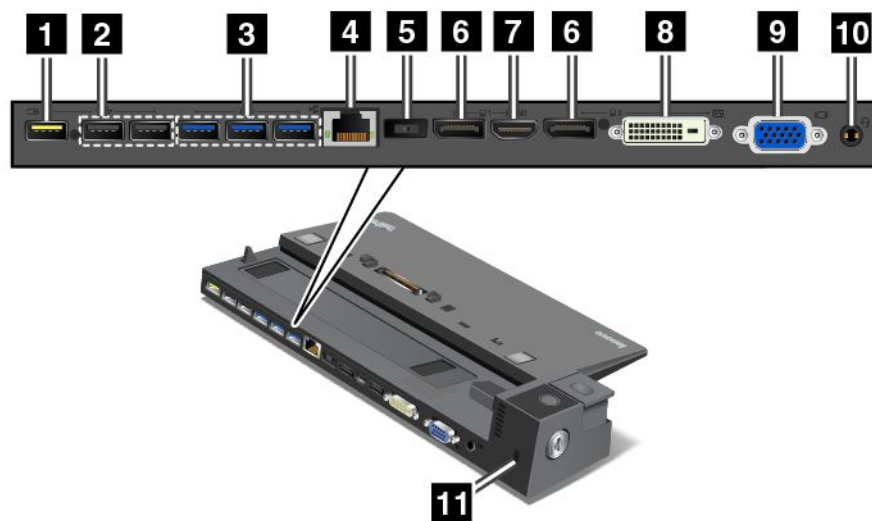

**1 Разъем Always On USB:** используется для подключения устройств, совместимых с USB 2.0, или зарядки мобильных цифровых устройств и смартфонов, когда компьютер находится в режиме сна или гибернации.

**2 Разъемы USB 2.0:** предназначены для подключения устройств, поддерживающих интерфейс USB 2.0.

**3 Разъемы USB 3.0:** предназначены для подключения устройств, поддерживающих интерфейс USB 3.0.

**4 Разъем Ethernet:** используется для подключения док-станции к локальной сети Ethernet.

**Примечание:** Если после подсоединения компьютера к док-станции потребуется воспользоваться разъемом Ethernet или разъемом для подключения внешнего монитора, используйте разъем Ethernet или разъем для подключения внешнего монитора на док-станции, а не на компьютере.

**5 Разъем питания от сети переменного тока:** используется для подключения адаптера электропитания.

**6 Разъемы DisplayPort:** используются для подключения монитора высокого разрешения, монитора прямого подключения (direct-drive monitor) или других устройств с разъемом Mini DisplayPort.

**7 Разъем HDMI:** используется для подключения к телевизору высокой четкости.

**8 Разъем DVI:** используется для подключения дисплея, поддерживающего соединение DVI.

Чтобы подключить к компьютеру дисплей DVI, выполните указанные ниже действия.

1. Убедитесь, что компьютер подключен к док-станции и работает нормально.
2. Выключите компьютер.
3. Подсоедините дисплей DVI к соответствующему разъему док-станции, а затем — к электрической розетке.
4. Включите дисплей DVI.
5. Включите компьютер.

**Примечание:** Включите дисплей DVI, прежде чем включать компьютер. В противном случае система не распознает подключение дисплея.

**9 Разъем VGA:** используется для подключения компьютера к совместимому устройству VGA, например VGA-монитору.

**10 Аудиоразъем:** используется для подключения наушников или гарнитуры с 3,5-миллиметровым четырехконтактным разъемом к аудиоразъему для прослушивания звука с компьютера.

**11 Гнездо для защитного замка:** для защиты док-станции от кражи можно использовать защитный замок для троса, например замок Kensington, подходящий к гнезду для замка, чтобы прикрепить док-станцию к столу или другому предмету.

## Подсоединение док-станции ThinkPad

Чтобы подсоединить компьютер к поддерживаемой док-станции ThinkPad, выполните указанные ниже действия.

**Примечание:** Док-станция ThinkPad Basic Dock не имеет блокировки системы.

1. Отсоедините от компьютера все кабели и устройства.
2. Убедитесь, что ключ блокировки системы повернут в разблокированное (горизонтальное) положение.

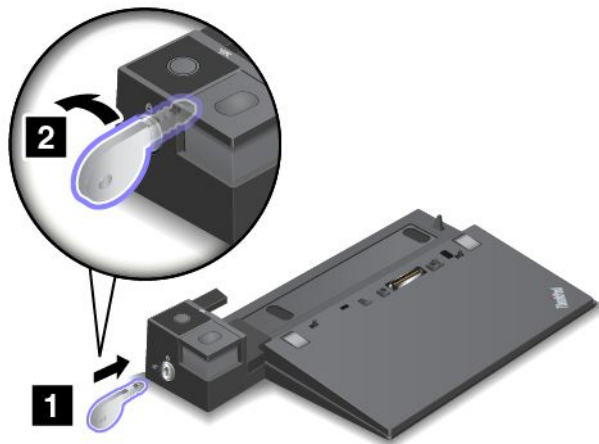

3. Выровняйте левый верхний угол компьютера с отметкой положения на док-станции. Установите компьютер в док-станцию вертикально до щелчка **1**. Затем поверните ключ блокировки системы в заблокированное положение **2**.

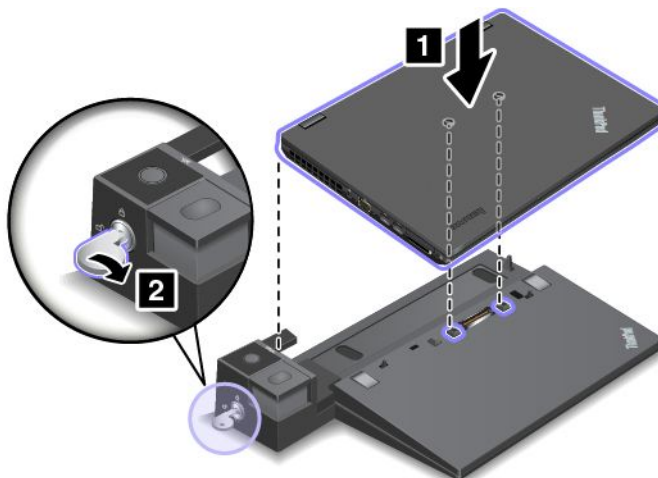

4. Проверьте индикатор состояния подключения. Если индикатор состояния подключения не загорелся, это означает, что компьютер подсоединен к док-станции неправильно. Проверьте адаптер электропитания док-станции или отсоедините и повторно подсоедините его.

**Примечание:** Если подсоединить компьютер к док-станции, но не подключить адаптер электропитания док-станции к разъему питания, компьютер перейдет в режим работы от аккумулятора.

## Отсоединение док-станции ThinkPad

Чтобы отсоединить компьютер от док-станции ThinkPad, выполните указанные ниже действия.

**Примечание:** Док-станция ThinkPad Basic Dock не имеет блокировки системы.

1. Отсоедините от компьютера все кабели и устройства.
2. Убедитесь, что ключ блокировки системы повернут в разблокированное (горизонтальное) положение.

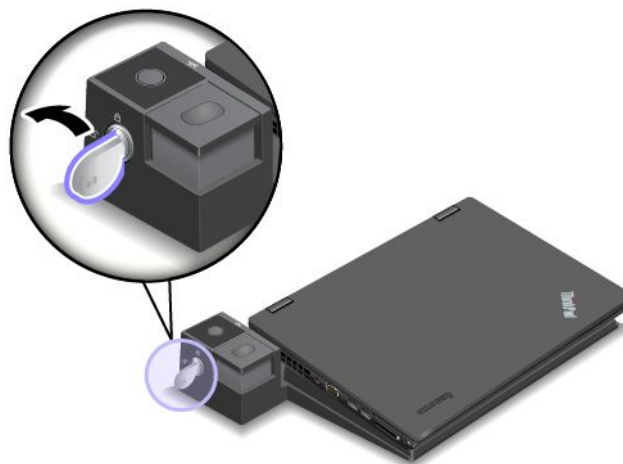



3. Нажимайте кнопку извлечения, пока компьютер не сдвинется вверх. Затем возьмитесь за обе стороны компьютера и отсоедините его.

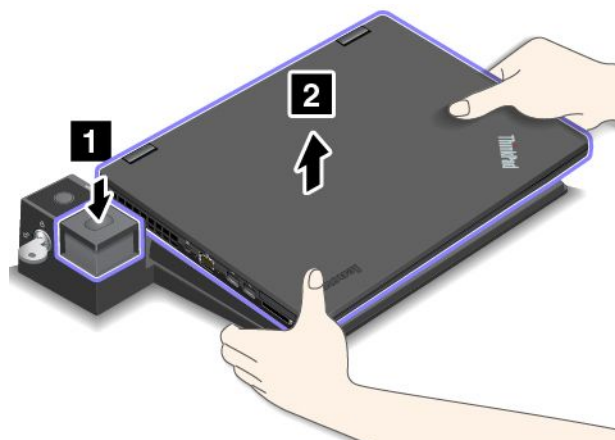

## Инструкции по подключению нескольких внешних дисплеев к док-станции

К поддерживаемой док-станции ThinkPad можно подключить несколько внешних дисплеев. Чтобы убедиться, что несколько дисплеев работает правильно, соблюдайте следующие рекомендации и подключайте дисплеи к соответствующим разъемам.

- Не используйте разъемы, как показано на следующих рисунках, для одновременного подключения нескольких дисплеев. Иначе один из дисплеев не будет работать.

### – ThinkPad Pro Dock

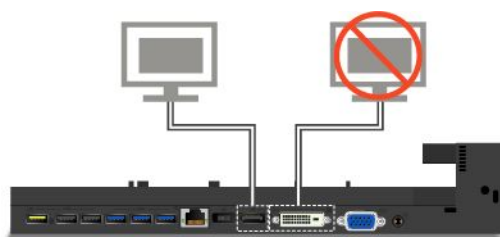

### – ThinkPad Ultra Dock



- К док-станции ThinkPad Ultra Dock одновременно можно подключить до трех дисплеев (включая дисплей компьютера). В результате, если к док-станции ThinkPad Ultra Dock подключаются три внешних дисплея, то дисплей, подключенный к разъему VGA, не будет работать, когда дисплей компьютера включен.

– Когда дисплей компьютера выключен:

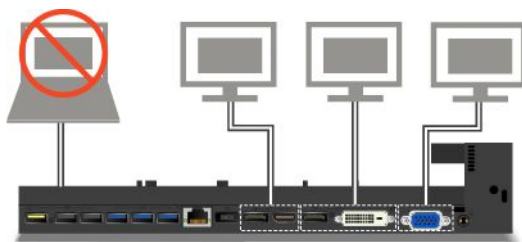

– Когда дисплей компьютера включен:

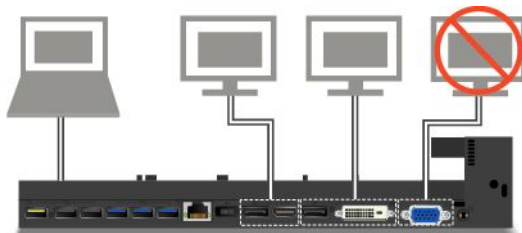

## Средства защиты

Ключ блокировки системы имеет два положения, показанные на рисунке.

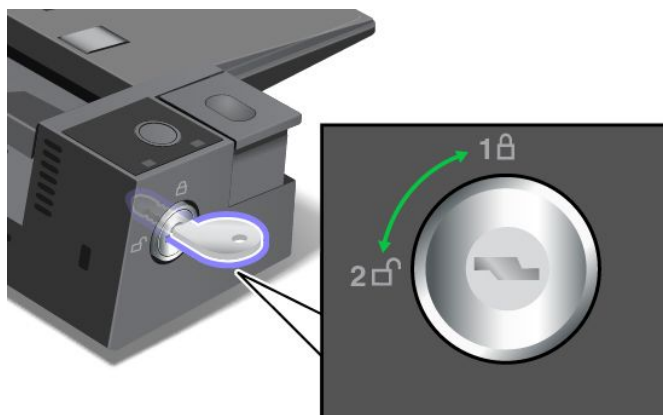

Функция безопасности зависит от положения ключа:

- Если ключ блокировки находится в положении 1, кнопка извлечения на док-станции заблокирована и подсоединить или отсоединить компьютер невозможно. Когда кнопка заблокирована, горит индикатор ключа блокировки. Защитный трос заблокирован.
- Если ключ блокировки находится в положении 2, кнопка извлечения на док-станции разблокирована, и можно отсоединить компьютер. Когда кнопка разблокирована, индикатор ключа блокировки не горит. Защитный трос заблокирован.

---

## Глава 4. Вы и ваш компьютер

В этой главе рассказывается о специальных возможностях компьютера, способах повышения удобства и использовании его в поездках.

---

### Специальные возможности и удобство работы

Чтобы получить максимальную отдачу от персонального компьютера и избежать дискомфорта, нужно правильно организовать рабочее место с эргономической точки зрения. Организуйте рабочее место и расставьте оборудование так, чтобы это соответствовало вашим требованиям и характеру выполняемой работы. Кроме того, чтобы добиться максимальной производительности работы на компьютере и работать с максимальным комфортом, нужно придерживаться правильного стиля работы.

Следующие разделы содержат инструкции по организации рабочего места и установке компьютерного оборудования, а также описание правильного стиля работы.

Для компании Lenovo очень важно обеспечить доступ к актуальной информации и новейшим технологиям людям с физическими недостатками. Наши усилия в этой области описаны в разделе, посвященном специальным возможностям. Смотрите раздел “Информация о специальных возможностях” на странице 59.

### Эргономичность работы

Работа в виртуальном офисе часто связана с необходимостью адаптироваться к частым изменениям условий. Например, адаптация к источникам освещения, правильная посадка и размещение компьютера помогут вам повысить эффективность своего труда и удобство работы.

На этом примере показан человек в обычных рабочих условиях. Даже если ваши условия отличаются от описанных здесь, вы можете воспользоваться основной частью этих рекомендаций. Привычка следовать им сослужит вам хорошую службу.

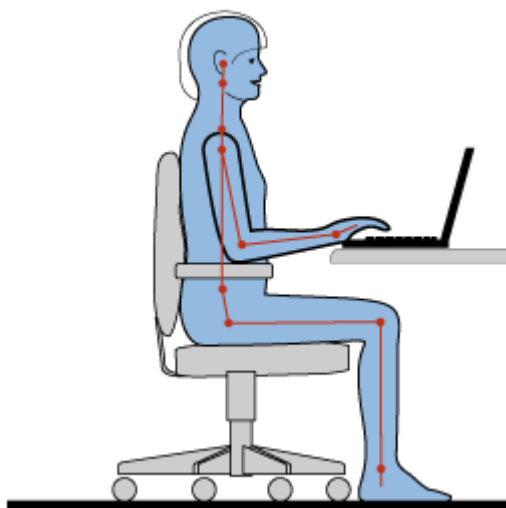

**Общая посадка:** рекомендуется периодически слегка менять рабочую позу, чтобы избавиться от дискомфорта, связанного с продолжительной работой в одной позе. Частые короткие перерывы в работе также помогут вам избавиться от подобного дискомфорта.

**Экран:** располагайте экран таким образом, чтобы обеспечить комфортное расстояние до глаз, равное 510–760 мм. Избегайте бликов и отражений на дисплее от верхнего освещения или внешних источников света. Содержите дисплей в чистоте и устанавливайте яркость на уровень, позволяющий хорошо видеть содержимое на экране. Нажмите клавиши регулировки яркости, чтобы отрегулировать яркость дисплея.

**Расположение головы:** усаживайтесь так, чтобы голова и шея находились в удобном и нейтральном положении (вертикальном и прямом).

**Кресло:** используйте кресло, обеспечивающее хорошую опору для спины и позволяющее регулировать высоту посадки. Отрегулируйте высоту сиденья таким образом, чтобы добиться максимального удобства посадки.

**Положение рук и кистей:** если возможно, используйте подлокотники или стол для поддержки рук; не держите их на весу. Предплечья, запястья и кисти рук должны быть расслаблены и находиться в нейтральном (горизонтальном) положении. Набирайте текст мягко, не “стучите” по клавишам.

**Положение ног:** бедра должны быть параллельны полу, а ноги полной ступней стоять на полу или специальной подставке.

### ***Рекомендации путешественникам***

При работе с компьютером в поездке или вне рабочего места не всегда удается соблюдать рекомендации по эргономичной работе. Независимо от условий, старайтесь соблюдать как можно больше из приведенных выше рекомендаций. Например, правильная посадка и хорошее освещение помогут вам добиться достаточной производительности труда и сделать работу удобной.

### ***Вопросы относительно зрения***

Дисплеи ноутбуков ThinkPad соответствуют высочайшим стандартам и обеспечивают четкое и качественное, не напрягающее глаза изображение на больших и ярких экранах. Разумеется, глаза устают от любой напряженной и непрерывной зрительной деятельности. Если у вас устают глаза или если вы ощущаете зрительный дискомфорт, обратитесь за советом к окулисту.

## **Создание комфортных условий**

Для обеспечения максимального комфорта и производительности работы соблюдайте следующие рекомендации.

**Меняйте рабочую позу и делайте перерывы.** Чем дольше вы сидите за компьютером, тем внимательнее вы должны следить за осанкой. Следуя инструкциям в разделе “Эргономичность работы” на странице 57 и меняя “рабочие позы”, вы сможете избавиться от дискомфорта, связанного с неправильной посадкой на рабочем месте. Периодически меняйте свое положение на месте и делайте частые короткие перерывы, чтобы сделать работу более приятной и удобной. Ваш компьютер — легкая и мобильная система. Не забывайте, что его расположение на рабочем столе можно легко изменить в зависимости от выбранной позы.

**Используйте возможности для улучшения рабочего пространства.** Изучите возможности мебели на своем рабочем месте, которые позволяют приспособить рабочий стол, место и другие рабочие инструменты в соответствии со своими представлениями об удобстве. Если вы работаете не в офисе, обратите внимание на рекомендации, связанные со сменой рабочей позы и перерывами в работе. Настроить компьютер и расширить его возможности в соответствии с вашими представлениями об удобстве помогут различные решения для компьютеров ThinkPad. Некоторые из этих дополнительных аксессуаров можно найти на веб-сайте <http://www.lenovo.com/essentials>.

Ознакомьтесь с предлагаемыми док-станциями и внешними устройствами, позволяющими настраивать компьютер и обеспечивающими доступ к полезным функциям.

## Информация о специальных возможностях

Для Lenovo очень важно облегчить доступ к информации и технологии людям с физическими недостатками. Некоторые из технологий уже включены в состав операционной системы. Другие технологии можно приобрести у поставщиков.

Пользователи могут также использовать специальные возможности, предоставленные в операционной системе Windows, чтобы настроить компьютеры в соответствии со своими физическими и познавательными потребностями. Специальные возможности — это средство централизованного управления настройками и программами специальных возможностей, предоставленных в операционной системе Microsoft Windows. Для использования специальных возможностей откройте панель управления и выберите **Специальные возможности → Специальные возможности**.

Ниже приведена информация, которая поможет людям с нарушениями слуха, зрения и подвижности получить максимальные удобства при работе с компьютером.

### Экранное уведомление

Экранное уведомление помогает людям с нарушением слуха узнавать о состоянии компьютера. Экранное уведомление заменяет звуки визуальными подсказками или титрами, отображающими действия, выполняемые на компьютере. Уведомления системы хорошо видны, даже если их не слышно. Например, объект можно выделить, выбрав его с помощью клавиатуры. При наведении указателя мыши на объект отображается описание объекта.

Для использования экранного уведомления откройте панель управления, щелкните **Специальные возможности → Специальные возможности**, затем щелкните **Использование текста или зрительных образов вместо звуков**.

### Звуковое уведомление

Звуковое уведомление помогает людям с нарушением зрения или слабовидящим узнавать о состоянии компьютера.

Для использования звукового уведомления откройте панель управления щелкните **Специальные возможности → Специальные возможности → Использование компьютера без дисплея**, а затем выберите **Включить звуковое описание**.

### Экранный диктор

Экранный диктор — это программа озвучивания текста, которая вслух читает текст, отображаемый на экране, и описывает такие события, как сообщения об ошибках.

Чтобы открыть экранный диктор, выполните следующее:

- Для Windows 7: нажмите кнопку **Пуск**. Затем введите экранный диктор в поле поиска. В списке результатов щелкните **Экранный диктор**.
- Для Windows 8.1: щелкните значок поиска в правом верхнем углу начального экрана, затем введите **Экранный диктор** в поле поиска. Если вы используете клавиатуру, то можно просто начать ввод на начальном экране, и окно и результаты поиска появятся автоматически. В списке результатов щелкните **Экранный диктор**.

Дополнительную информацию об использовании и настройке экранного диктора см. в информационной системе справки и поддержки Windows.

## Технологии чтения экрана

Технологии чтения экрана в первую очередь рассчитаны на работу с интерфейсами программ, справочными информационными системами и различными документами. Дополнительную информацию о программах озвучивания текста см. в следующих разделах:

- Использование PDF-файлов с программами озвучивания текста:  
<http://www.adobe.com/accessibility.html?promoid=DJGVE>
- Использование программы озвучивания текста JAWS:  
<http://www.freedomscientific.com/jaws-hq.asp>
- Использование программы озвучивания текста NVDA:  
<http://www.nvaccess.org/>

## Распознавание речи

Функция распознавания речи позволяет управлять компьютером с помощью голоса.

Используя всего лишь голос, можно запускать программы, открывать меню, щелкать кнопки и выбирать другие объекты на экране, диктовать текст для составления документов, писать и отправлять электронные письма. Все действия с клавиатурой и мышью можно выполнять только при помощи голоса.

Чтобы запустить распознавание речи, выполните следующее:

- Для Windows 7: нажмите кнопку **Пуск**. Затем введите Распознавание речи в поле поиска. В списке результатов щелкните **Распознавание речи**.
- Для Windows 8.1: щелкните значок поиска в правом верхнем углу начального экрана, затем введите Распознавание речи в поле поиска. Если вы используете клавиатуру, то можно просто начать ввод на начальном экране, и окно и результаты поиска появятся автоматически. В списке результатов щелкните **Распознавание речи**.

Дополнительную информацию об использовании и настройке функции распознавания речи см. в информационной системе справки и поддержки Windows.

## Настраиваемый размер текста

В зависимости от предпочтений пользователя можно выполнять изменение только размера текста, оставляя размер всех остальных объектов на рабочем столе без изменений. Чтобы изменить размер текста, откройте панель управления и щелкните **Оформление и персонализация → Экран**. Затем перейдите к параметру **Изменение только размера текста** и установите необходимый размер текста.

## Увеличение

Компьютер оснащен экранной лупой Microsoft, помогающей слабовидящим людям сделать использование компьютера более удобным. Экранная лупа — это полезная программа, которая увеличивает часть экрана или весь экран полностью, чтобы лучше видеть слова и изображения. Экранная лупа — это компонент специальных возможностей.

Чтобы открыть экранную лупу, выполните следующее:

- Для Windows 7: нажмите кнопку **Пуск**, выберите **Все программы → Стандартные → Специальные возможности**, а затем щелкните **Экранная лупа**.
- Для Windows 8.1: щелкните значок поиска в правом верхнем углу начального экрана, затем введите **Экранная лупа** в поле поиска. Если вы используете клавиатуру, то можно просто начать ввод на начальном экране, и окно и результаты поиска появятся автоматически. В списке результатов щелкните **Экранная лупа**.

Дополнительную информацию об использовании и настройке экранной лупы см. в информационной системе справки и поддержки Windows.

**Примечание:** На компьютерах с сенсорным экраном для увеличения или уменьшения масштаба вместо клавиатуры можно пользоваться сенсорными жестами. Смотрите раздел “Масштабирование” на странице 61.

## Масштабирование

Функцию масштабирования можно использовать для увеличения или уменьшения размера текста, изображений, схем или других объектов.

- С помощью клавиатуры:
  - Увеличение масштаба: нажмите клавишу с логотипом Windows + знак плюса (+), чтобы увеличить размер текста, изображений, схем или других объектов.
  - Уменьшение масштаба: нажмите клавишу с логотипом Windows + знак минуса (-), чтобы уменьшить размер текста, изображений, схем или других объектов.
- С помощью сенсорного экрана:
  - Увеличение: разведите два пальца на сенсорном экране, чтобы увеличить размер текста, изображений, схем и других объектов.
  - Уменьшение: сдвиньте два пальца вместе на сенсорном экране, чтобы уменьшить размер текста, изображений, схем или других объектов.

## Разрешение экрана

Документы можно сделать более удобными для чтения посредством настройки разрешения экрана компьютера. Чтобы настроить разрешение экрана, щелкните правой кнопкой мыши в любом месте рабочего стола, щелкните **Разрешение экрана** и затем настройте параметры по своему усмотрению.

**Примечание:** Некоторым элементам может не хватать места на экране из-за слишком низкого значения разрешения экрана.

Альтернативные методы увеличения размера текста и других объектов см. в следующих разделах:

- “Настраиваемый размер текста” на странице 60
- “Увеличение” на странице 60
- “Масштабирование” на странице 61

## Сочетания клавиш специальных возможностей

Сочетания клавиш — это комбинации из двух или более клавиш, позволяющие выполнить задачу, для которой обычно требуется использование мыши или других указывающих устройств. Сочетания клавиш обеспечивает более легкий альтернативный способ взаимодействия с компьютером во время работы с операционной системой Windows и большинством приложений.

В следующей таблице указаны сочетания клавиши, которые помогут сделать работу на компьютере более удобной.

Сочетание клавиш	Назначение
Клавиша с логотипом Windows+U	Открытие окна специальных возможностей
Правая клавиша Shift в течение восьми секунд	Включение или отключение фильтрации
Пятикратное нажатие клавиши Shift	Включение или отключение липких клавиш
Нажатие клавиши Num Lock в течение пяти секунд	Включение или отключение клавишей-переключателей

Сочетание клавиш	Назначение
Левая клавиша Alt+левая клавиша Shift+Num Lock	Включение или отключение клавишей мыши
Левая клавиша Alt+левая клавиша Shift+PrtScn (или PrtSc)	Включение или отключение высокой контрастности

Для получения дополнительной информации перейдите по адресу <http://windows.microsoft.com/>, а затем введите следующие ключевые слова для поиска: сочетания клавиш, клавиши доступа, комбинации клавиш, клавиши быстрого доступа.

### Индивидуально настроенная клавиатура

Тактильные выступы на клавиатуре являются отправными точками, из которых можно легко найти остальные клавиши, не глядя на клавиатуру.

Чтобы выбрать настройки клавиатуры, откройте панель управления, щелкните **Специальные возможности** → **Специальные возможности** и затем выберите **Облегчение работы с клавиатурой**.

Чтобы отключить или включить функцию Fn Lock в окне свойств клавиатуры, вместо нажатия сочетания клавиш Fn+Esc сделайте следующее:

1. Откройте панель управления. Измените вид панели управления, выбрав вместо категорий крупные или мелкие значки.
2. Щелкните значок **Клавиатура**. В окне свойств клавиатуры щелкните вкладку **ThinkPad F1-F12 keys**.
3. Выберите необходимый параметр:
  - Чтобы отключить функцию Fn Lock, выберите **Default**. Индикатор Fn Lock выключается. Для выполнения специальной функции, обозначенной значком на каждой клавише, нажимайте непосредственно функциональную клавишу. Для использования функций клавиш F1–F12 нажмите клавишу Fn и соответствующую функциональную клавишу.
  - Чтобы включить функцию Fn Lock, выберите **Legacy**. Индикатор Fn Lock включается. Для использования функций клавиш F1–F12 нажимайте непосредственно соответствующие клавиши. Для выполнения специальной функции, обозначенной значком на каждой клавише, необходимо нажать клавишу Fn и соответствующую функциональную клавишу.

### Стандартные разъемы

Компьютер оснащен стандартными разъемами, позволяющими при необходимости подключать дополнительные устройства.

Дополнительную информацию о расположении и функционировании каждого разъема см. в разделе “Расположение элементов управления, разъемов и индикаторов компьютера” на странице 1.

### Документация в доступных форматах

Компания Lenovo предлагает электронную документацию в доступных форматах. Электронная документация Lenovo, например, маркированные соответствующим образом файлы в формате PDF или в формате языка описания гипертекстовых документов (HTML), разработана таким образом, чтобы гарантировать чтение документации через программу озвучивания текста слабовидящими людьми. Каждое изображение в документации также включает соответствующий альтернативный текст-пояснение к изображению, чтобы слабовидящие пользователи могли понять изображение при использовании программы озвучивания текста.

---

## Использование компьютера в поездке

Приведенная в этом разделе информация поможет в работе с компьютером в поездке.



## Советы в поездку

Приводимые ниже советы помогут вам сделать работу с компьютером в поездке удобнее и проще.

- Рентгеновские лучи, используемые для проверки багажа в аэропортах, безопасны для компьютера, однако необходимо постоянно следить за ним, чтобы не допустить кражи.
- Возможно, имеет смысл приобрести переходник для подключения компьютера к сети в самолете или автомобиле.
- Укладывая в багаж адаптер питания, отсоедините от него шнур, чтобы не повредить его.

### Советы авиапассажирам

Беря компьютер в самолет, обратите внимание на следующие советы:

- Если вы собираетесь использовать компьютер или беспроводную связь (например, подключение к Интернету и функцию Bluetooth), узнайте о существующих ограничениях и доступности услуг перед посадкой в самолет. Если на борту самолета запрещено использовать модули беспроводной связи, необходимо соблюдать это ограничение. Если это необходимо, выключайте функции беспроводной связи перед посадкой.
- В самолете следите за наклоном спинки сиденья перед вами. Расположите дисплей компьютера под таким углом, чтобы пассажир, сидящий перед вами, не повредил его, откидывая спинку своего сиденья.
- Перед взлетом не забудьте выключить компьютер или перевести его в режим гибернации.

## Дорожные аксессуары

Далее приведен список принадлежностей, которые стоит взять с собой в поездку:

- Адаптер питания ThinkPad
- Адаптер HDMI — Mini DisplayPort
- Внешняя мышь (если вы привыкли работать с мышью)
- Кабель Ethernet
- Заряженный дополнительный аккумулятор
- Качественная сумка для переноски компьютера, обеспечивающая хорошую амортизацию и надежную защиту
- Внешнее устройство хранения данных

При поездке в другую страну может потребоваться адаптер питания переменного тока, соответствующий стандартам этой страны.

Для приобретения дорожных аксессуаров перейдите по адресу <http://www.lenovo.com/accessories>.



---

## Глава 5. Безопасность

В этой главе рассказано, как защитить компьютер от кражи или несанкционированного использования.

- “Использование паролей” на странице 65
- “Защита жесткого диска” на странице 70
- “Установка микросхемы защиты” на странице 71
- “Использование устройства распознавания отпечатков пальцев” на странице 72
- “Замечания относительно удаления данных с устройства хранения” на странице 76
- “Использование брандмауэров” на странице 76
- “Защита данных от вирусов” на странице 77

---

### Использование паролей

С помощью паролей можно защитить компьютер от несанкционированного использования. После установки пароля при включении компьютера на экране каждый раз будет появляться диалоговое окно. В него необходимо ввести пароль. Пока не введен правильный пароль, компьютером пользоваться невозможно.

При установленном пароле на включение, пароле администратора или пароле на доступ к жесткому диску он разблокируется автоматически при выходе компьютера из режима сна.

**Примечание:** Если установлен пароль на вход в систему Windows, его будет предложено ввести.

### Ввод паролей



При отображении этого значка введите пароль на включение или пароль администратора.



При отображении этого значка введите пароль пользователя на доступ к жесткому диску. Для ввода главного пароля на доступ к жесткому диску нажмите F1. Когда значок изменится на , введите главный пароль на доступ к жесткому диску.

**Примечание:** Чтобы вернуться к значку , снова нажмите клавишу F1.

### Пароль при включении

При включении вы можете задать пароль, который защитит ваш компьютер от несанкционированного доступа.

После установки такого пароля при включении компьютера на экране каждый раз будет появляться диалоговое окно. Чтобы пользоваться компьютером, введите пароль.

#### Установка, смена или удаление пароля на включение

Перед началом работы распечатайте эти инструкции.

Чтобы задать, изменить или удалить пароль на включение, выполните указанные ниже действия.

1. Перезагрузите компьютер. После отображения окна с логотипом нажмите клавишу F1 для запуска программы ThinkPad Setup.
2. Выберите **Security** → **Password** → **Power-on Password** с помощью клавиш со стрелками.
3. В зависимости от ситуации воспользуйтесь следующими инструкциями:
  - Чтобы задать пароль, выполните указанные ниже действия.
    - a. В поле **Enter New Password** введите необходимый пароль и нажмите Enter.
    - b. В поле **Confirm New Password** введите пароль еще раз и нажмите Enter.
  - Чтобы изменить пароль, выполните указанные ниже действия.
    - a. В поле **Enter Current Password** введите текущий пароль на включение и нажмите Enter.
    - b. В поле **Enter New Password** введите новый пароль на включение и нажмите Enter; затем введите пароль еще раз в поле **Confirm New Password** и нажмите Enter.
  - Чтобы удалить пароль, выполните указанные ниже действия.
    - a. В поле **Enter Current Password** введите текущий пароль на включение и нажмите Enter.
    - b. Оставьте поля **Enter New Password** и **Confirm New Password** пустыми. Нажмите Enter дважды.
4. Появится окно с примечанием об установке. Для продолжения нажмите клавишу Enter.
5. Нажмите F10. Появится окно подтверждения установки. Выберите **Yes**, чтобы сохранить изменения конфигурации и выйти.

**Примечание:** Запишите пароль и сохраните его в надежном месте. Если вы забыли пароль, то для его отмены придется доставить ваш компьютер продавцу или торговому представителю Lenovo.

## Пароль администратора

Пароль администратора защищает системную информацию, которая хранится в программе ThinkPad Setup. Если вы установили пароль администратора, никто не сможет изменить конфигурацию компьютера без ввода пароля. Ниже перечислены функции безопасности, обеспечиваемые паролем администратора.

- Если установлен только пароль администратора, каждый раз при запуске программы ThinkPad Setup будет появляться окно для ввода пароля. Пользователи без соответствующего разрешения не смогут получить доступ к программе ThinkPad Setup без ввода пароля.
- С помощью пароля администратора администратор системы может получить доступ к компьютеру, даже если на нем установлен пароль на включение. Пароль администратора имеет приоритет над паролем на включение.
- Если установлены как пароль администратора, так и пароль на включение, перечисленные ниже действия можно выполнить только с помощью пароля администратора.
  - Смена или удаление пароля на включение
  - Смена или удаление пароля администратора
  - Изменение даты и времени
  - Установка минимальной длины паролей на включение и доступ к жесткому диску
  - Изменение настроек микросхемы защиты
  - Изменение параметров для виртуализации
  - Изменение параметров доступа порта ввода-вывода
  - Изменение параметров для функции “Anti-Theft”
  - Изменение параметров для функции “Secure Boot”
  - Удаление данных об отпечатках пальцев

- Включение или выключение следующих функций:
  - Lock UEFI BIOS Settings
  - Password at unattended boot
  - Boot Device List F12 Option
  - Boot Order Lock
  - Flash BIOS Updating by End-Users
  - Secure RollBack Prevention
  - Execution Prevention
  - Режим безопасности
  - Приоритет устройства распознавания отпечатков пальцев

#### Примечания:

- Для упрощения администрирования администратор системы может установить одинаковый пароль администратора на несколько ноутбуков ThinkPad.
- Если параметр **Lock UEFI BIOS Settings** включен, все параметры BIOS нельзя изменить. Для изменения параметров требуется пароль администратора.

#### Установка, смена или удаление пароля администратора

Перед началом работы распечатайте эти инструкции.

Задавать, изменять или удалять пароль супервизора может только администратор системы. Чтобы задать, изменить или удалить пароль супервизора, выполните следующие действия:

1. Перезагрузите компьютер. После отображения окна с логотипом нажмите клавишу F1 для запуска программы ThinkPad Setup.
2. Выберите **Security** → **Password** → **Supervisor Password** с помощью клавиш со стрелками.
3. В зависимости от ситуации воспользуйтесь инструкциями ниже.
  - Чтобы задать пароль, выполните указанные ниже действия.
    - a. В поле **Enter New Password** введите необходимый пароль и нажмите Enter.
    - b. В поле **Confirm New Password** введите пароль еще раз и нажмите Enter.
  - Чтобы изменить пароль, выполните указанные ниже действия.
    - a. В поле **Enter Current Password** введите текущий пароль администратора и нажмите Enter.
    - b. В поле **Enter New Password** введите новый пароль администратора и нажмите Enter; затем введите пароль еще раз в поле **Confirm New Password** и нажмите Enter.
  - Чтобы удалить пароль, выполните указанные ниже действия.
    - a. В поле **Enter Current Password** введите текущий пароль администратора и нажмите Enter.
    - b. Оставьте поля **Enter New Password** и **Confirm New Password** пустыми. Нажмите Enter дважды.
4. Появится окно с примечанием об установке. Для продолжения нажмите клавишу Enter.
5. Нажмите F10. Появится окно подтверждения установки. Выберите **Yes**, чтобы сохранить изменения конфигурации и выйти.

**Примечание:** Запишите пароль и сохраните его в надежном месте. В следующий раз при запуске программы ThinkPad Setup будет предложено ввести пароль администратора для продолжения работы. Если вы забудете пароль администратора, компания Lenovo не сможет восстановить его. Вам придется доставить компьютер к распространителю или торговому представителю Lenovo для замены материнской платы. Необходимо иметь на руках документы, подтверждающие законность

приобретения вами данного компьютера, и вы должны быть готовы оплатить стоимость запасных частей и обслуживания.

## Пароли на доступ к жесткому диску

Защитить информацию, которая хранится на устройстве хранения, помогают пароли на доступ к жесткому диску двух следующих типов.

- **Пользовательский пароль на доступ к жесткому диску**

Если задан только пользовательский пароль на доступ к жесткому диску (без главного пароля), то для получения доступа к файлам и приложениям, хранящимся на устройстве хранения, пользователь должен ввести пользовательский пароль.

- **Главный пароль на доступ к жесткому диску**

Главный пароль на доступ к жесткому диску требует также пользовательского пароля на доступ к жесткому диску. Главный пароль на доступ к жесткому диску обычно задает и использует только системный администратор. Он предоставляет администратору доступ к любому устройству хранения в системе так же, как и главный ключ. Администратор задает главный пароль, затем назначает пароль пользователя для каждого компьютера в сети. Пользователь может изменить пользовательский пароль, но администратор все равно может получить доступ к его компьютеру с помощью главного пароля.

Если главный пароль на доступ к жесткому диску задан, только администратор может удалить пользовательский пароль.

### Назначение пароля на доступ к жесткому диску

Перед началом работы распечатайте эти инструкции.

Чтобы задать пароль на доступ к жесткому диску, выполните указанные ниже действия.

1. Перезагрузите компьютер. После отображения окна с логотипом нажмите клавишу F1 для запуска программы ThinkPad Setup.
2. Выберите **Security** → **Password** → **Hard Disk 1 Password** с помощью клавиш со стрелками.
3. Откроется окно пароля. Вам будет предложено выбрать **User** или **User + Master**. Выберите вариант **User**, чтобы задать только один пароль на доступ к жесткому диску. Выберите **User + Master**, если вы хотите установить пользовательский пароль на доступ к жесткому диску и главный пароль на доступ к жесткому диску, например, если вы являетесь администратором.
  - При выборе **User** выполните указанные ниже действия.
    - a. При появлении окна для ввода нового пароля пользователя на доступ к жесткому диску введите новый пароль в поле **Enter New Password** и нажмите клавишу Enter.
    - b. В поле **Confirm New Password** введите пароль еще раз для подтверждения и нажмите клавишу Enter.
  - При выборе **User + Master** выполните следующие действия:
    - a. Сначала задайте пользовательский пароль доступа к жесткому диску. После отображения окна сообщения, где вам будет предложено задать пользовательский пароль на доступ к жесткому диску, нажмите Enter для продолжения. Введите новый пользовательский пароль на доступ к жесткому диску в поле **Enter New Password** и нажмите клавишу Enter. Введите пароль еще раз в поле **Confirm New Password** и нажмите Enter.
    - b. Затем задайте главный пароль на доступ к жесткому диску. Откроется окно сообщения, где вам будет предложено задать главный пароль на доступ к жесткому диску. Для продолжения нажмите клавишу Enter. Введите новый главный пароль на доступ к жесткому диску в поле **Enter New Password** и нажмите клавишу Enter. Введите пароль еще раз в поле **Confirm New Password** и нажмите Enter.

4. Появится окно с примечанием об установке. Для продолжения нажмите клавишу Enter.
5. Нажмите F10. Появится окно подтверждения установки. Выберите **Yes**, чтобы сохранить изменения конфигурации и выйти.

В следующий раз, когда вы включите компьютер, введите пользовательский или главный пароль на доступ к жесткому диску для запуска компьютера и доступа к операционной системе.

### Смена или удаление пароля на доступ к жесткому диску

Чтобы сменить или удалить пароль на доступ к жесткому диску, выполните указанные ниже действия.

- В режиме жесткого диска **User + Master** можно выбрать по своему усмотрению параметр **User HDP** или **Master HDP** для изменения пароля.
  - При выборе режима **User HDP** выполните следующие действия для изменения пользовательского пароля на доступ к жесткому диску:
    1. Введите текущий пользовательский пароль на доступ к жесткому диску в поле **Enter Current Password** и нажмите Enter.
    2. Введите новый пароль в поле **Enter New Password** и нажмите Enter; затем введите пароль еще раз в поле **Confirm New Password** и нажмите Enter.
    3. Появится окно с примечанием об установке. Для продолжения нажмите клавишу Enter еще раз. Пользовательский пароль на доступ к жесткому диску изменен.

**Примечание:** Пароль на доступ к жесткому диску нельзя удалить в режиме **User HDP**.

- При выборе режима **Master HDP** выполните следующие действия для изменения главного пароля на доступ к жесткому диску:
  1. Введите текущий главный пароль на доступ к жесткому диску в поле **Enter Current Password** и нажмите Enter.
  2. Введите новый главный пароль на доступ к жесткому диску в поле **Enter New Password** и нажмите Enter; затем введите новый пароль еще раз в поле **Confirm New Password** и нажмите Enter.
  3. Появится окно с примечанием об установке. Для продолжения нажмите клавишу Enter. Главный пароль на доступ к жесткому диску изменен.

**Примечание:** Если оставить поля **Enter New Password** и **Confirm New Password** пустыми и дважды нажать клавишу Enter, пользовательский и главный пароли на доступ к жесткому диску будут удалены.

- При использовании режима жесткого диска **User** выполните следующие действия для изменения пользовательского пароля на доступ к жесткому диску:
  1. Чтобы получить доступ к программе ThinkPad Setup, выполните действия 1–7 в разделе “Назначение пароля на доступ к жесткому диску” на странице 68 и введите пароль.
  2. Введите текущий пользовательский пароль на доступ к жесткому диску в поле **Enter Current Password** и нажмите Enter.
  3. Введите новый пароль в поле **Enter New Password** и нажмите Enter; затем введите новый пароль еще раз в поле **Confirm New Password** и нажмите Enter.
  4. Появится окно с примечанием об установке. Для продолжения нажмите клавишу Enter еще раз. Пользовательский пароль на доступ к жесткому диску изменен.

**Примечание:** Если оставить поля **Enter New Password** и **Confirm New Password** пустыми и дважды нажать клавишу Enter, пользовательский пароль на доступ к жесткому диску будет удален.

### Рекомендации по использованию паролей на доступ к жесткому диску

- Можно задать минимальную длину пароля на доступ к жесткому диску в меню **Security**.

- Если вы задаете пароль длиной более семи символов, то данное устройство хранения можно будет использовать только в компьютере, распознающем пароли на доступ к жесткому диску длиной более семи символов. Если вы затем установите устройство хранения в компьютер, не распознающий пароль, состоящий более чем из семи символов, вы не сможете получить доступ к диску.
- Запишите пароль и сохраните его в надежном месте. В случае потери пользовательского или обоих паролей на доступ к жесткому диску компания Lenovo не сможет ни сбросить их, ни восстановить данные на устройстве хранения. Вам придется доставить компьютер к распространителю или торговому представителю Lenovo для замены устройства хранения. Необходимо иметь на руках документы, подтверждающие законность приобретения вами данного компьютера, и вы должны быть готовы оплатить стоимость запасных частей и обслуживания.

**Примечания:**

- Если на компьютере установлены совместимый с Opal накопитель Trusted Computing Group (TCG) и программа управления Opal TCG, а программа управления Opal TCG включена, элемент Hard Disk Password недоступен.
- Если накопитель eDrive установлен в компьютере, а в компьютере предварительно установлена была ОС Windows 8.1, элемент Hard Disk Password недоступен.

## Защита жесткого диска

Для защиты паролей от атак, направленных на систему безопасности, руководствуйтесь следующими советами по достижению максимальной безопасности:

- Задайте пароль при включении и пароль на доступ к внутреннему устройству хранения данных. Порядок выполнения этой операции см. “Пароль при включении” на странице 65 и “Пароли на доступ к жесткому диску” на странице 68. В целях безопасности лучше выбрать длинный пароль.
- Для обеспечения надежной защиты UEFI BIOS используйте микросхему защиты и приложение безопасности с функцией управления модулем Trusted Platform Module. См. раздел “Установка микросхемы защиты” на странице 71.

**Примечание:** Некоторые модели компьютеров поддерживают функцию управления TPM.

- Если на компьютере установлен жесткий, твердотельный или гибридный диск с поддержкой функции шифрования данных, обязательно защитите содержимое памяти компьютера от несанкционированного доступа с помощью программ шифрования диска, например с помощью программы шифрования диска Microsoft Windows BitLocker®, которая поддерживается в выпусках “Максимальная” и “Корпоративная” операционной системы Windows 7 и “Профессиональная” и “Корпоративная” операционной системы Windows 8.1. См. “Использование программы шифрования диска BitLocker для Windows” на странице 70.
- Перед утилизацией, продажей или передачей компьютера, удалите хранящиеся на нем данные. Дополнительную информацию см. в разделе “Замечания относительно удаления данных с устройства хранения” на странице 76.

Жесткий или гибридный диск, установленный в компьютере, может быть защищен средствами UEFI BIOS.

### Использование программы шифрования диска BitLocker для Windows

Для защиты компьютера от несанкционированного доступа используйте программу для шифрования диска, такую как Windows BitLocker.

Программа шифрования диска Windows BitLocker является средством безопасности, установленным по умолчанию в операционных системах Windows 7 и Windows 8.1. Она поддерживается в выпусках



“Максимальная” и “Корпоративная” операционной системы Windows 7 и “Профессиональная” и “Корпоративная” операционной системы Windows 8.1. Данная программа поможет вам защитить операционную систему и данные, которые хранятся на компьютере, даже если он был утерян или украден. Принцип работы BitLocker заключается в шифровании всех пользовательских и системных файлов, включая файлы подкачки и гибернации.

BitLocker использует модуль Trusted Platform Module для обеспечения наилучшей безопасности ваших данных и целостности компонентов при загрузке. Совместимым модулем TPM является версия V1.2 TPM.

Для проверки состояния BitLocker откройте панель управления и выберите **Система и безопасность** → **Шифрование дисков BitLocker**.

Дополнительную информацию о программе шифрования диска Windows BitLocker см. в справке по операционной системе Windows или найдите “Пошаговое руководство к программе шифрования диска BitLocker для Microsoft Windows” на веб-сайте компании Microsoft.

### **Жесткий, твердотельный и гибридный диск с функцией шифрования данных**

Некоторые модели поддерживают функцию шифрования данных на жестком, твердотельном или гибридном диске. Данная функция помогает защитить компьютер от атак, направленных на мультимедийные данные, флэш-память типа НЕ-И и контроллеры устройств, с помощью микросхемы аппаратного шифрования. Для максимально эффективного использования функции шифрования задайте пароль на доступ к жесткому диску для внутреннего устройства хранения данных.

---

## **Установка микросхемы защиты**

К компьютерам, являющимся сетевыми клиентами, передающими конфиденциальную информацию электронным способом, предъявляются строгие требования безопасности. В зависимости от заказанной вами комплектации ваш компьютер может быть оснащен встроенной микросхемой защиты, криптографическим микропроцессором. С помощью микросхемы защиты и Client Security Solution вы можете сделать следующее:

- Защитить ваши данные и систему
- Усилить контроль доступа
- Обезопасить передачу данных

### **Установка микросхемы защиты**

Во вложенном меню **Security Chip** в меню **Security** программы ThinkPad Setup предлагаются на выбор указанные ниже действия.

- **Security Chip**: активация, блокировка или отключение микросхемы защиты.
- **Security Reporting Options**: включение или отключение отчетов системы безопасности.
- **Clear Security Chip**: очистка ключа шифрования.

Перед началом работы распечатайте эти инструкции.

Чтобы задать значение в подменю **Security Chip**, выполните следующие действия:

1. Перезагрузите компьютер. После отображения окна с логотипом нажмите клавишу F1 для запуска программы ThinkPad Setup.
2. Выберите **Security** → **Security Chip** с помощью клавиш со стрелками.
3. Нажмите Enter. Откроется подменю **Security Chip**.

4. С помощью клавиш со стрелками перейдите к элементу, который необходимо изменить. Выделив нужный пункт, нажмите Enter.
5. Выполните настройку других необходимых пунктов.
6. Нажмите F10. Появится окно подтверждения установки. Выберите **Yes**, чтобы сохранить изменения конфигурации и выйти.

Для настройки микросхемы защиты необходимо открыть программу Client Security Solution и следовать инструкциям на экране.

**Примечание:** Если программа Client Security Solution не установлена на компьютере, загрузите ее по адресу <http://www.lenovo.com/support> и установите. После этого следуйте инструкциям на экране.

### Рекомендации по использованию микросхемы защиты

- Убедитесь, что в программе ThinkPad Setup задан пароль администратора. В противном случае любой пользователь может изменить настройки микросхемы защиты.
- При использовании программы Client Security Solution с микросхемой защиты следует работать следующим образом:
  - Не выполняйте очистку микросхемы защиты. В противном случае данные о функциях, назначенных каждому из ключей, будут уничтожены.
  - Не отключайте микросхему защиты. В противном случае Client Security Solution не будет работать.
- Если микросхема защиты будет удалена или заменена либо будет добавлена новая микросхема, компьютер не запустится. Вы услышите четыре цикла звуковых сигналов по четыре сигнала каждый или увидите сообщение об ошибке 0176 или 0192.
- Если микросхема неактивна или отключена, функция **Clear Security Chip** не будет отображаться.
- Перед очисткой микросхемы защиты выключите компьютер, затем снова включите после определения параметра **Active** для микросхемы защиты. В противном случае параметр **Clear Security Chip** отображаться не будет.

---

## Использование устройства распознавания отпечатков пальцев

Некоторые модели компьютеров оснащены устройством распознавания отпечатков пальцев. Аутентификация по отпечатку пальца может заменить пароли, например пароль Windows, пароль на включение и пароль на доступ к жесткому диску. Таким образом, можно входить в систему на компьютере просто и безопасно.

Чтобы включить аутентификацию по отпечатку пальца, сначала зарегистрируйте отпечатки своих пальцев. В ходе регистрации отпечатки пальцев связываются с паролем Windows автоматически. Чтобы связать отпечатки пальцев с паролем на включение и паролем на доступ к жесткому диску, создайте эту связь вручную.

### Регистрация отпечатка пальца

Чтобы зарегистрировать отпечатки пальцев, выполните следующие действия.

1. Запустите программу Fingerprint Manager Pro. Инструкции по запуску программы Fingerprint Manager Pro см. в разделе “Программы Lenovo” на странице 15.
2. Введите пароль Windows, если это необходимо.
3. Щелкните значок пальца, который необходимо зарегистрировать, и проведите соответствующим пальцем по устройству распознавания отпечатков пальцев, пока регистрация не завершится. Дополнительную информацию см. в разделе “Сканирование отпечатка пальца с помощью устройства распознавания” на странице 73.

4. Щелкните **Готово** . Отпечаток пальца успешно зарегистрирован.

**Примечание:** Рекомендуется зарегистрировать несколько отпечатков пальцев на случай травмирования пальцев.

#### **Сканирование отпечатка пальца с помощью устройства распознавания**

Чтобы отсканировать отпечаток пальца, выполните указанные ниже действия.

**Примечание:** Компьютер может выглядеть несколько иначе, чем на следующих рисунках.

1. Поместите верхний сустав пальца на датчик.



2. Слегка прижмите палец к устройству распознавания и проведите пальцем по устройству к себе одним плавным движением. Не поднимайте палец, когда проводите им по устройству.



## Состояние индикатора устройства распознавания отпечатков пальцев



Поведение индикатора	Описание
Зеленый	Устройство распознавания отпечатков пальцев готово к регистрации.
Желтый	Не удастся распознать отпечаток пальца.

### Связь отпечатков пальцев с паролем на включение и паролем на доступ к жесткому диску

Чтобы связать отпечатки пальцев с паролем на включение и паролем на доступ к жесткому диску, выполните следующие действия:

1. Выключите компьютер и включите его снова.
2. При отображении запроса проведите пальцем по устройству распознавания отпечатков пальцев.
3. Введите пароль на включение, пароль на доступ к жесткому диску или оба этих пароля в зависимости от требований. Создается связь.

При следующем запуске компьютера можно использовать отпечатки пальцев для входа в систему без ввода пароля Windows, пароля на включение и пароля на доступ к жесткому диску.

**Внимание:** Если вы используете для регистрации в компьютере только отпечаток пальца, вы можете забыть пароли. Запишите пароли и храните их в надежном месте. Если вы забыли пароль для включения, для его отмены следует доставить ваш компьютер в уполномоченный сервисный центр Lenovo или обратиться к торговому представителю. Если вы забыли пароль на доступ к жесткому диску, компания Lenovo не сможет восстановить пароль или получить доступ к данным на устройстве хранения. Вы должны доставить компьютер в уполномоченный сервисный центр Lenovo или к торговому представителю для замены устройства. Необходимо иметь на руках документы, подтверждающие законность приобретения вами данного компьютера, и вы должны быть готовы оплатить стоимость запасных частей и обслуживания.

### Настройка устройства распознавания отпечатков пальцев

Можно настроить устройство распознавания отпечатков пальцев в программе Fingerprint Manager Pro. Можно также изменить некоторые расширенные настройки в программе ThinkPad Setup.

Для изменения параметров в программе Fingerprint Manager Pro щелкните **Параметры** в основном интерфейсе программы. Для изменения параметров в программе ThinkPad Setup обратитесь к разделу “Использование программы ThinkPad Setup” на странице 81.

В программе ThinkPad Setup доступны следующие конфигурации:

- **Predesktop Authentication:** включает или отключает идентификацию по отпечатку пальца до загрузки операционной системы.
- **Reader Priority:** позволяет выбрать устройство распознавания отпечатков пальцев в случае наличия дополнительного внешнего аналогичного устройства.
- **Security Mode:** позволяет настроить уровень безопасности.
- **Password Authentication:** включает или отключает идентификацию по паролю.

**Примечание:** Данный элемент отображается только в том случае, если выбран режим **Высокая степень защиты**.

- **Reset Fingerprint Data:** выберите эту команду, чтобы стереть всю дактилоскопическую информацию из внутреннего или внешнего устройства распознавания отпечатков пальцев.

### **Эксплуатация устройства распознавания отпечатков пальцев**

Не делайте ничего, что могло бы вывести устройство распознавания отпечатков пальцев из строя или нарушить его работу:

- Не царапайте поверхность устройства твердым острым предметом.
- Не царапайте поверхность устройства ногтем или твердым предметом.
- Не прикладывайте к устройству грязный палец.

В следующих случаях рекомендуется протирать поверхность устройства сухой мягкой тканью, не оставляющей волокон и ворсинок:

- Когда поверхность устройства загрязнена или покрыта ржавчиной.
- Когда поверхность устройства покрыта влагой.
- Когда устройство перестает узнавать или регистрировать отпечаток вашего пальца.

В указанных ниже случаях устройство распознавания отпечатков пальцев может оказаться не в состоянии распознать отпечаток вашего пальца.

- Подушечка пальца сморщена.
- Подушечка пальца стерта, суха или повреждена.
- Подушечка пальца сухая.
- Подушечка пальца запачкана или засалена.
- Подушечка пальца изменилась с момента регистрации отпечатка пальца.
- Подушечка пальца влажная.
- Вы зарегистрировали отпечаток другого пальца.

Для решения проблемы попробуйте выполнить следующие действия:

- Вымойте и тщательно вытрите руки, чтобы удалить с пальцев грязь и жир.
- Снова зарегистрируйте отпечаток вашего пальца в компьютере, но при этом воспользуйтесь другим пальцем.
- Если у вас сухая кожа рук, увлажните ее лосьоном.

Дополнительную информацию об использовании устройства распознавания отпечатков пальцев см. в справочной системе программы Fingerprint Manager Pro.

---

## Замечания относительно удаления данных с устройства хранения

Некоторые данные, хранящиеся на устройстве хранения, могут быть конфиденциальными. Передавая компьютер кому-либо, не удалив предварительно загруженное программное обеспечение, например операционную систему и прикладные программы, вы можете тем самым нарушить условия лицензионных соглашений. Прежде чем утилизировать, продавать или передавать кому-либо компьютер, обязательно удалите данные, сохраненные на устройстве хранения данных.

Для удаления данных с устройства хранения можно использовать следующие методы:

- Переместите данные в корзину, а затем очистите корзину.
- Удалите данные.
- Отформатируйте устройство хранения с помощью специальной программы для его инициализации.
- Используйте программу восстановления, предоставляемую компанией Lenovo, чтобы восстановить начальное заводское состояние устройства хранения.

Однако указанные действия лишь изменяют местонахождение файлов данных, не удаляя собственно данные. Другими словами, исключается возможность извлечения данных в такой операционной системе, как Windows. На самом деле данные не удалены, хотя создается впечатление, что их нет. Таким образом, с помощью специальных программ для восстановления данных можно получить доступ к информации. Существует риск того, что злоумышленники получают в свое распоряжение сведения, хранящиеся на устройствах хранения данных, и используют их в своих целях.

Во избежание утечки информации важно полностью удалить все данные с жесткого или твердотельного диска, если вы решили утилизировать, продать или передать компьютер. Вы можете уничтожить данные физически, разбив жесткий, твердотельный или гибридный диск молотком, или сделать его нечитаемым, подвергнув воздействию сильного магнитного поля. Однако рекомендуется воспользоваться программой (платной) или службой (платной), специально разработанной для таких целей. Процедура может занять несколько часов.

Для уничтожения данных на твердотельном диске компания Lenovo предоставляет программу Drive Erase Utility for Resetting the Cryptographic Key and Erasing the Solid State Drive, позволяющую осуществлять сброс криптографического ключа и очистку твердотельного диска. Для уничтожения данных на жестком или гибридном диске компания Lenovo разработала программу Secure Data Disposal™. Для загрузки этой программы перейдите по адресу <http://www.lenovo.com/support>.

Если компьютер поддерживает возможность шифрования данных на жестком, твердотельном или гибридном диске и соответствующая утилита установлена, можно быстро логически уничтожить все данные, хранящиеся на диске, удалив криптографический ключ. Данные, зашифрованные старым ключом, не уничтожаются физически и остаются на диске, однако расшифровать их без старого ключа невозможно. Эта функция также предоставляется вместе с программой Drive Erase Utility for Resetting the Cryptographic Key and Erasing the Solid State Drive.

---

## Использование брандмауэров

Некоторые системы поставляются с предварительно установленными программами-брандмауэрами, которые защищают компьютер от угроз безопасности, несанкционированного доступа, проникновений и интернет-атак. Кроме того, они защищают конфиденциальность данных пользователя.

Дополнительную информацию об использовании программы-брандмауэра см. в ее справочной системе.

---

## **Защита данных от вирусов**

На ваш компьютер уже установлена антивирусная программа, которая помогает обнаруживать и уничтожать вирусы. Антивирусная программа предназначена для обнаружения и уничтожения вирусов.

Lenovo устанавливает на компьютере полную версию антивирусной программы с бесплатной подпиской на 30 дней. Через 30 дней необходимо обновить лицензию, чтобы по-прежнему получать обновления программы.

Дополнительную информацию об использовании антивирусной программы см. в ее справочной системе.





---

## Глава 6. Расширенные настройки

В этой главе содержится следующая информация, которая поможет вам настроить компьютер:

- “Установка новой операционной системы” на странице 79
- “Установка драйверов устройств” на странице 81
- “Использование программы ThinkPad Setup” на странице 81

---

### Установка новой операционной системы

В некоторых ситуациях может потребоваться установить новую операционную систему. Этот раздел содержит инструкции по установке новой операционной системы.

### Установка операционной системы Windows 7

Перед началом работы распечатайте эти инструкции.

#### Внимание:

- В ходе установки файлов новой операционной системы с запоминающего устройства удаляются все данные, включая данные, сохраненные в скрытой папке.
- Если компьютер оборудован устройством хранения и твердотельным диском M.2, не используйте твердотельный диск M.2 в качестве загрузочного устройства. Твердотельный диск M.2 используется только для “кэширования”.

Чтобы установить операционную систему Windows 7, выполните указанные ниже действия.

1. Скопируйте все вложенные каталоги и файлы папки C:\SWTOOLS на съемное устройство для хранения данных.
  - Вспомогательные файлы для операционной системы Windows 7 расположены в каталоге C:\SWTOOLS\OSFIXES.
  - Драйверы устройств расположены в каталоге C:\SWTOOLS\DRIVERS.
  - Предустановленные программы расположены в каталоге C:\SWTOOLS\APPS.
2. Откройте программу ThinkPad Setup. Смотрите раздел “Использование программы ThinkPad Setup” на странице 81.
3. Выберите **Startup → UEFI/Legacy Boot**. Затем выполните одно из следующих действий.
  - Чтобы установить 32-разрядную версию Windows 7, выберите **Legacy Only** или **Both**.
  - Чтобы установить 64-разрядную версию Windows 7 в традиционном режиме, выберите **Legacy Only**.
  - Чтобы установить 64-разрядную версию Windows 7 в режиме UEFI, выберите **UEFI Only**.
4. Измените порядок приоритета загрузки компьютера с внешнего дисковод DVD-дисков.
5. Нажмите клавишу F10 для выхода из программы ThinkPad Setup.
6. Подключите внешний дисковод DVD-дисков к компьютеру, вставьте установочный диск операционной системы Windows 7 в дисковод и перезагрузите компьютер.
7. Восстановите каталог C:\SWTOOLS, резервная копия которого была создана перед установкой операционной системы Windows 7.
8. Установите драйверы устройств. Смотрите раздел “Установка драйверов устройств” на странице 81.

9. Установите модули исправлений для Windows 7. Модули исправлений для Windows 7 находятся в каталоге C:\SWTOOLS\OSFIXES\. Для получения дополнительной информации перейдите на домашнюю страницу базы знаний Microsoft по адресу: <http://support.microsoft.com/>.
10. Установка обновления реестра, например обновление для включения функции Wake on LAN с соблюдением стандартов энергопотребления ENERGY STAR. Для загрузки и установки обновлений реестра перейдите на веб-сайт поддержки Lenovo по адресу: <http://www.lenovo.com/support>

**Примечание:** После установки операционной системы не изменяйте исходную настройку **UEFI/Legacy Boot** в программе ThinkPad Setup. В противном случае операционная система не будет загружаться правильно.

При установке операционной системы Windows 7 может потребоваться один из следующих кодов страны или региона:

Страна или регион	Код	Страна или регион	Код
Китай	SC	Нидерланды	NL
Дания	DK	Норвегия	NO
Финляндия	FI	Испания	SP
Франция	FR	Швеция	SV
Германия	GR	Тайвань (Китай) и Гонконг	TC
Италия	IT	США	US
Япония	JP		

## Установка операционной системы Windows 8.1

Перед началом работы распечатайте эти инструкции.

### Внимание:

- В ходе установки файлов новой операционной системы с запоминающего устройства удаляются все данные, включая данные, сохраненные в скрытой папке.
- Если компьютер оборудован устройством хранения и твердотельным диском M.2, не используйте твердотельный диск M.2 в качестве загрузочного устройства. Твердотельный диск M.2 используется только для “кэширования”.

Чтобы установить операционную систему Windows 8.1, выполните указанные ниже действия.

1. Откройте программу ThinkPad Setup. Смотрите раздел “Использование программы ThinkPad Setup” на странице 81.
2. Выберите **Startup → Boot** для отображения подменю **Boot Priority Order**.
3. Выберите диск, содержащий программу установки операционной системы Windows 8.1, например **USB HDD**.
4. Нажмите клавишу F10 для выхода из программы ThinkPad Setup.
5. Подключите установочный диск операционной системы Windows 8.1 к компьютеру и перезагрузите компьютер.
6. Установите модули исправлений для Windows 8.1. Перейдите на домашнюю страницу базы знаний Microsoft по адресу <http://support.microsoft.com/>. Введите номер модуля исправления в поле поиска, затем щелкните **Search** (Поиск).

- Установка обновления реестра, например обновление для включения функции Wake on LAN с соблюдением стандартов энергопотребления ENERGY STAR. Для загрузки и установки обновлений реестра перейдите на веб-сайт поддержки Lenovo по адресу: <http://www.lenovo.com/support>
- Установите драйверы устройств. Смотрите раздел “Установка драйверов устройств” на странице 81.

**Примечание:** После установки операционной системы не изменяйте исходную настройку **UEFI/Legacy Boot** в программе ThinkPad Setup. В противном случае операционная система не будет загружаться правильно.

При установке операционной системы Windows 8.1 может потребоваться один из следующих кодов страны или региона:

Страна или регион	Код	Страна или регион	Код
Китай	SC	Нидерланды	NL
Дания	DK	Норвегия	NO
Финляндия	FI	Испания	SP
Франция	FR	Швеция	SV
Германия	GR	Тайвань (Китай) и Гонконг	TC
Италия	IT	США	US
Япония	JP		

## Установка драйверов устройств

Драйвер устройства — это программа, управляющая определенным устройством компьютера. Если устройство работает неправильно или если вы установили новое устройство, необходимо установить или обновить соответствующий драйвер устройства. Например, при использовании операционной системы Windows 7 необходимо загрузить и установить драйвер USB 3.0, чтобы использовать разъем USB 3.0.

Чтобы загрузить последние драйверы устройств, выполните указанные ниже действия.

- Перейдите по адресу <http://www.lenovo.com/ThinkPadDrivers>.
- Выберите имя продукта, чтобы просмотреть все драйверы устройств для данного компьютера.
- Выберите необходимые драйверы устройств и следуйте инструкциям на экране.

**Внимание:** Не загружайте драйверы устройств с веб-сайта Центра обновлений Windows. Всегда загружайте драйверы устройств по адресу: <http://www.lenovo.com/ThinkPadDrivers>.

При использовании операционной системы Windows 7 драйверы устройств можно также найти в каталоге C:\SWTOOLS\DRIVERS на запоминающем устройстве. Дополнительную информацию см. в разделе “Повторная установка предустановленных программ и драйверов устройств” на странице 129.

## Использование программы ThinkPad Setup

Программа ThinkPad Setup позволяет выбирать различные конфигурации компьютера с помощью настройки BIOS.

Для настройки BIOS компьютера выполните следующие действия:

1. Перезагрузите компьютер. При отображении логотипа ThinkPad нажмите F1. Запускается программа ThinkPad Setup.

При необходимости пароля администратора введите правильный пароль. Можно также нажать клавишу Enter, чтобы пропустить запрос пароля и запустить программу ThinkPad Setup. Если пароль не был введен, изменение конфигураций, защищенных паролем администратора, невозможен. Дополнительную информацию см. в разделе “Использование паролей” на странице 65.

2. Используйте клавиши управления курсором для выбора вкладки или элемента, нажмите клавишу Enter для выбора. Появится подменю.

**Примечание:** Некоторые элементы меню отображаются, только если соответствующие функции поддерживаются компьютером.

3. Установите значение элемента, выполнив одно из следующих действий:

- Нажмите клавишу F6 для увеличения значения.
- Нажмите клавишу F5 для уменьшения значения.

**Примечание:** Значения по умолчанию выделены **жирным шрифтом**.

4. Чтобы изменить другие конфигурации, нажмите клавишу Esc для выхода из подменю и возврата к родительскому меню.
5. Завершив конфигурацию, нажмите клавишу F10, чтобы сохранить изменения и выйти. Можно также перейти на вкладку **Restart** в меню ThinkPad Setup и перезагрузить компьютер с помощью одного из доступных вариантов.

**Примечание:** Можно нажать клавишу F9 для восстановления параметров по умолчанию.

## Меню Main

После входа в меню ThinkPad Setup отображается **Main** меню со следующей информацией:

- UEFI BIOS Version
- UEFI BIOS Date
- Embedded Controller Version
- ME Firmware Version
- Machine Type Model
- System-unit serial number
- System board serial number
- Asset Tag
- CPU Type
- CPU Speed
- Installed Memory
- UUID
- MAC Address (Internal LAN)
- Preinstalled operating system license
- UEFI Secure Boot
- OA3 ID
- OA2

## Меню Config

Чтобы изменить конфигурацию компьютера, выберите в меню ThinkPad Setup вкладку **Config**.

В следующей таблице перечислены элементы меню **Config**. Значения по умолчанию выделены **жирным шрифтом**.

**Внимание:** Конфигурации, заданные по умолчанию, уже оптимизированы для вас. Неправильное изменение конфигураций может привести к неожиданным результатам.

Табл. 3. Элементы меню Config

Элемент меню	Элемент вложенного меню	Значение	Комментарии
<b>Network</b>	Wake On LAN	<ul style="list-style-type: none"> <li>• Disabled</li> <li>• <b>AC Only</b></li> <li>• AC and Battery</li> </ul>	<p>Включает питание компьютера при получении контроллером Ethernet “волшебного пакета” (специального сетевого сообщения).</p> <p>При выборе варианта <b>AC Only</b> функция Wake on LAN включается только при подключенном адаптере электропитания.</p> <p>При выборе варианта <b>AC and Battery</b> функция Wake on LAN включается при любом источнике питания.</p> <p><b>Примечания:</b></p> <ul style="list-style-type: none"> <li>• Функция Wake on LAN, использующая технологию “волшебных пакетов”, требует питания от сети переменного тока.</li> <li>• Функция Wake on LAN не работает, если задан пароль на доступ к жесткому диску.</li> </ul>
	Ethernet LAN Option ROM (для режима загрузки <b>Legacy Only</b> или <b>Both</b> с выбранным параметром <b>Legacy first</b> )	<ul style="list-style-type: none"> <li>• Disabled</li> <li>• <b>Enabled</b></li> </ul>	Функция Ethernet LAN Option ROM обеспечивает загрузку системы по сети с интегрированного сетевого устройства.
	UEFI IPv4 Network Stack (для режима загрузки <b>UEFI Only</b> или <b>Both</b> с выбранным параметром <b>UEFI first</b> )	<ul style="list-style-type: none"> <li>• Disabled</li> <li>• <b>Enabled</b></li> </ul>	Включает или отключает сетевой стек интернет-протокола версии 4 (IPv4) для среды UEFI.
	UEFI IPv6 Network Stack (для режима загрузки <b>UEFI Only</b> или <b>Both</b> с	<ul style="list-style-type: none"> <li>• Disabled</li> <li>• <b>Enabled</b></li> </ul>	Включает или отключает сетевой стек интернет-протокола

Табл. 3. Элементы меню Config (продолж.)

Элемент меню	Элемент вложенного меню	Значение	Комментарии
	выбранным параметром <b>UEFI first</b> )		версии 6 (IPv6) для среды UEFI.
	UEFI PXE Boot Priority (для режима загрузки <b>UEFI Only</b> или <b>Both</b> с выбранным параметром <b>UEFI first</b> для выбора загрузки; включены оба стека IPv6 и IPv4.)	<ul style="list-style-type: none"> <li>• IPv6 First</li> <li>• <b>IPv4 First</b></li> </ul>	Выбор приоритета сетевого стека для загрузки UEFI PXE.
<b>USB</b>	USB UEFI BIOS Support	<ul style="list-style-type: none"> <li>• Disabled</li> <li>• <b>Enabled</b></li> </ul>	Включает или отключает поддержку загрузки с USB-накопителей.
	Always On USB	<ul style="list-style-type: none"> <li>• Disabled</li> <li>• <b>Enabled</b></li> </ul>	Если выбран вариант <b>Enabled</b> , внешние USB-устройства могут заряжаться от разъемов USB, даже если компьютер находится в режиме низкого энергопотребления (в спящем режиме, режиме гибернации либо при выключенном питании).  <b>Примечание:</b> При выборе <b>Enabled</b> функция пробуждения USB не поддерживается для разъема Always On USB.
	– Charge in Battery Mode	<ul style="list-style-type: none"> <li>• <b>Disabled</b></li> <li>• Enabled</li> </ul>	Если выбран вариант <b>Enabled</b> , внешние USB-устройства могут заряжаться от разъемов USB, даже если компьютер находится в режиме гибернации либо при выключенном питании и при работе от аккумулятора.
	USB 3.0 Mode	<ul style="list-style-type: none"> <li>• Disabled</li> <li>• Enabled</li> <li>• <b>Auto</b></li> </ul>	Настраивает режим контроллера USB 3.0 для портов, совместно используемых контроллерами USB 2.0 и USB 3.0.  При выборе <b>Auto</b> можно подключать и перенаправлять соответствующие разъемы USB 3.0 или USB 2.0.

Табл. 3. Элементы меню Config (продолж.)

Элемент меню	Элемент вложенного меню	Значение	Комментарии
			<p>При выборе <b>Enabled</b> включается режим USB 3.0 и разрешается поддержка USB 3.0 в операционной системе.</p> <p>При выборе <b>Disabled</b> контроллер USB 3.0 отключается и скрывается, а разъемы USB 3.0 будут работать как разъемы USB 2.0.</p>
<b>Keyboard/Mouse</b>	TrackPoint	<ul style="list-style-type: none"> <li>• Disabled</li> <li>• <b>Enabled</b></li> </ul>	<p>Включает или отключает встроенный манипулятор TrackPoint.</p> <p><b>Примечание:</b> Для использования внешней мыши выберите <b>Disabled</b>.</p>
	Trackpad	<ul style="list-style-type: none"> <li>• Disabled</li> <li>• <b>Enabled</b></li> </ul>	<p>Включает или отключает встроенную сенсорную панель.</p> <p><b>Примечание:</b> Для использования внешней мыши выберите <b>Disabled</b>.</p>
	Fn and Ctrl Key swap	<ul style="list-style-type: none"> <li>• <b>Disabled</b></li> <li>• Enabled</li> </ul>	<p>При выборе варианта <b>Enabled</b> клавиша Fn работает как Ctrl, а клавиша Ctrl — как Fn.</p> <p><b>Примечание:</b> Даже если выбран вариант <b>Enabled</b>, для перехода компьютера из спящего режима в нормальный режим работы необходимо нажать клавишу Fn.</p>
<b>Display</b>	Boot Display Device	<ul style="list-style-type: none"> <li>• <b>ThinkPad LCD</b></li> <li>• Analog (VGA)</li> <li>• Digital on ThinkPad</li> <li>• Display on dock</li> </ul>	<p>Выберите дисплей, который будет активен во время загрузки. Данная настройка действует для процесса загрузки, ввода пароля и программы ThinkPad Setup.</p> <p><b>Digital on ThinkPad</b> — порт Mini DisplayPort на компьютере.</p> <p><b>Display on dock</b> — разъемы DisplayPort, DVI или VGA на док-станции.</p>

Табл. 3. Элементы меню Config (продолж.)

Элемент меню	Элемент вложенного меню	Значение	Комментарии
	Total Graphics Memory	<ul style="list-style-type: none"> <li>• <b>256 MB</b></li> <li>• 512 MB</li> </ul>	<p>Выделите общий объем памяти, который будет совместно использоваться внутренними графическими устройствами Intel.</p> <p><b>Примечание:</b> Если выбран вариант <b>512 MB</b>, то максимальная доступная память, возможно, будет меньше в 32-разрядной операционной системе.</p>
	Boot Time Extension	<ul style="list-style-type: none"> <li>• <b>Disabled</b></li> <li>• 1 second</li> <li>• 2 seconds</li> <li>• 3 seconds</li> <li>• 5 seconds</li> <li>• 10 seconds</li> </ul>	<p>Этот параметр определяет количество времени (в секундах), на которое продлевается процесс загрузки.</p> <p>Система не может обнаружить некоторые внешние мониторы во время загрузки, поскольку внешним мониторам требуется несколько секунд для перехода в состояние готовности. Попробуйте использовать этот параметр, если используемый внешний монитор не отображается на экране загрузки.</p>
<b>Power</b>	Intel SpeedStep® technology  (только на моделях с поддержкой технологии Intel SpeedStep)	<ul style="list-style-type: none"> <li>• Disabled</li> <li>• <b>Enabled</b></li> </ul> <p>Mode for AC</p> <ul style="list-style-type: none"> <li>• <b>Maximum Performance</b></li> <li>• Battery Optimized</li> </ul> <p>Mode for Battery</p> <ul style="list-style-type: none"> <li>• Maximum Performance</li> <li>• <b>Battery Optimized</b></li> </ul>	<p>Выберите режим Intel SpeedStep.</p> <p><b>Maximum Performance:</b> всегда максимальная скорость.</p> <p><b>Battery Optimized:</b> всегда минимальная скорость.</p> <p><b>Disabled:</b> без динамической поддержки, максимальная скорость.</p>
	Adaptive Thermal Management	<p>Scheme for AC</p> <ul style="list-style-type: none"> <li>• <b>Maximize Performance</b></li> <li>• Balanced</li> </ul> <p>Scheme for Battery</p>	<p>Этот элемент позволяет выбрать схему управления температурным режимом.</p> <p><b>Maximize Performance:</b> снижает процент</p>



Табл. 3. Элементы меню Config (продолж.)

Элемент меню	Элемент вложенного меню	Значение	Комментарии
		<ul style="list-style-type: none"> <li>Maximize Performance</li> <li><b>Balanced</b></li> </ul>	<p>пропуска тактов микропроцессора.</p> <p><b>Balanced:</b> обеспечивает сбалансированное сочетание шума, температуры и производительности.</p> <p><b>Примечание:</b> Каждая схема влияет на уровень шума от вентилятора, температуру и производительность.</p>
	CPU Power Management	<ul style="list-style-type: none"> <li>Disabled</li> <li><b>Enabled</b></li> </ul>	<p>Включение или отключение функции энергосбережения, которая автоматически останавливает генератор тактовых импульсов при отсутствии системной активности. Как правило, нет необходимости менять значение, установленное по умолчанию.</p>
	Power On with AC Attach	<ul style="list-style-type: none"> <li><b>Disabled</b></li> <li>Enabled</li> </ul>	<p>Включает или отключает функцию запуска системы при подключении адаптера электропитания.</p> <p>Если выбран вариант <b>Enabled</b>, система включается при подключении адаптера электропитания. Если компьютер при этом находится в спящем режиме, восстанавливается нормальный режим работы.</p> <p>При выборе варианта <b>Disabled</b> система не включается и не выходит из спящего режима при подключении адаптера электропитания.</p>
	Intel Rapid Start Technology	<ul style="list-style-type: none"> <li>Disabled</li> <li><b>Enabled</b></li> </ul> <p>Enter after:</p> <ul style="list-style-type: none"> <li>Immediately</li> <li>1 minute</li> </ul>	<p>Для использования этой функции необходимо создать специальный раздел на твердотельном накопителе.</p>

Табл. 3. Элементы меню Config (продолж.)

Элемент меню	Элемент вложенного меню	Значение	Комментарии
		<ul style="list-style-type: none"> <li>• 2 minutes</li> <li>• 5 minutes</li> <li>• 10 minutes</li> <li>• 15 minutes</li> <li>• 30 minutes</li> <li>• 1 hour</li> <li>• 2 hours</li> <li>• <b>3 hours</b></li> </ul>	<p>Если эта функция включена, компьютер переходит в состояние низкого энергопотребления после указанного времени пребывания в спящем режиме. Для возобновления нормальной работы потребуется всего несколько секунд.</p>
	Disable Built-in Battery	<ul style="list-style-type: none"> <li>• Yes</li> <li>• <b>No</b></li> </ul>	<p>Временное отключение внутреннего встроенного аккумулятора на период технического обслуживания компьютера. При выборе этой команды компьютер автоматически отключается. После этого можно выполнять его техническое обслуживание.</p> <p><b>Примечание:</b> Аккумулятор будет автоматически подключен, как только адаптер питания будет снова подсоединен к компьютеру.</p>
<b>Beep and Alarm</b>	Password Beep	<ul style="list-style-type: none"> <li>• <b>Disabled</b></li> <li>• Enabled</li> </ul>	<p>Данная функция активирует звуковой сигнал в режиме ожидания загрузки, жесткого диска или ввода пароля администратора. Правильный и неправильный ввод пароля сопровождаются разными звуковыми сигналами.</p>
	Keyboard Beep	<ul style="list-style-type: none"> <li>• <b>Enabled</b></li> <li>• Disabled</li> </ul>	<p>Включает или отключает сигналы клавиатуры, подаваемые при вводе необрабатываемых комбинаций клавиш.</p>

Табл. 3. Элементы меню Config (продолж.)

Элемент меню	Элемент вложенного меню	Значение	Комментарии
Intel AMT	Intel AMT Control	<ul style="list-style-type: none"> <li>• Disabled</li> <li>• <b>Enabled</b></li> <li>• Permanently Disabled</li> </ul>	<p>Выбор варианта <b>Enabled</b> позволяет конфигурировать функцию Intel AMT (Технология активного управления), при этом появляется меню настройки MEBx (Расширение BIOS для модуля управления).</p> <p>При выборе <b>Permanently Disabled</b> повторное включение этой функции более не будет возможно. Будьте осторожны при использовании этой функции.</p> <p><b>Примечание:</b> Вход в меню "MEBx Setup" выполняется из меню "Startup Interrupt" нажатием комбинации клавиш Ctrl+P. Для отображения окна меню "Startup Interrupt" нажмите черную кнопку или клавишу Enter во время самодиагностики при включении (POST).</p>
	CIRA Timeout	<p>0-255</p> <p><b>Примечание:</b> Значение по умолчанию — 60 секунд.</p>	<p>Устанавливает время ожидания соединения для CIRA. Можно выбрать значение от 1 до 254.</p> <p>При выборе значения <b>0</b> устанавливается время ожидания по умолчанию, равное 60 секундам.</p> <p>При выборе значения <b>255</b> время ожидания соединения не ограничено.</p>
	Console Type	<ul style="list-style-type: none"> <li>• PC ANSI</li> <li>• <b>VT100+</b></li> <li>• PC-ANSI</li> <li>• VT-UTF8</li> </ul>	<p>Выберите тип консоли для AMT.</p> <p><b>Примечание:</b> Тип консоли должен совпадать с типом удаленной консоли Intel AMT.</p>

## Меню Date/Time

Для изменения даты или времени на компьютере, выберите в меню ThinkPad Setup вкладку **Date/Time**. Теперь сделайте следующее:

1. Используйте клавиши управления курсором для выбора настроек **System Date** или **System Time**.
2. Введите дату или время.

## Меню Security

Для изменения параметров безопасности на компьютере выберите в меню ThinkPad Setup пункт **Security**.

В следующей таблице перечислены элементы меню **Security**. Значения по умолчанию выделены **жирным шрифтом**.

**Внимание:** Конфигурации, заданные по умолчанию, уже оптимизированы для вас. Некорректное изменение конфигураций может привести к неожиданным результатам.

Табл. 4. Элементы меню Security

Элемент меню	Элемент вложенного меню	Значение	Комментарии
<b>Password</b>	Supervisor Password	<ul style="list-style-type: none"><li>• <b>Disabled</b></li><li>• Enabled</li></ul>	Смотрите раздел “Пароль администратора” на странице 66.
	Lock UEFI BIOS Settings	<ul style="list-style-type: none"><li>• <b>Disabled</b></li><li>• Enabled</li></ul>	Включает или выключает функцию защиты параметров программы ThinkPad Setup от изменения пользователем, не имеющим пароля администратора. По умолчанию для этой функции выбрано значение <b>Disabled</b> . Если вы зададите пароль администратора и включите эту функцию, никто, кроме вас, не сможет изменить параметры ThinkPad Setup.
	Password at Unattended Boot	<ul style="list-style-type: none"><li>• Disabled</li><li>• <b>Enabled</b></li></ul>	Если вы выберете и подключите функцию <b>Password at unattended boot</b> , при включении компьютера или при выходе из режима гибернации в результате выполнения автоматической операции, например попытки Wake on LAN, будет запрашиваться пароль. Если вы выберете <b>Disabled</b> , пароль запрашиваться не будет и компьютер продолжит загружать операционную систему. Во избежание несанкционированного доступа подключите функцию аутентификации пользователя в операционной системе.
	Password at Restart	<ul style="list-style-type: none"><li>• <b>Disabled</b></li><li>• Enabled</li></ul>	Если вы выберете и подключите функцию <b>Password at restart</b> , пароль будет запрашиваться при перезагрузке компьютера. Если вы выберете <b>Disabled</b> , пароль запрашиваться не будет и компьютер продолжит загружать операционную систему. Во избежание несанкционированного доступа подключите функцию аутентификации пользователя в операционной системе.

Табл. 4. Элементы меню Security (продолж.)

Элемент меню	Элемент вложенного меню	Значение	Комментарии
	Password at Boot Device List	<ul style="list-style-type: none"> <li>• Disabled</li> <li>• Enabled</li> </ul>	<p>Данный параметр позволяет задать пароль безопасности, который необходимо вводить для отображения списка загрузочных устройств при нажатии клавиши F12.</p> <p>Выберите <b>Enabled</b> для появления запроса на ввод пароля безопасности. Выберите <b>Disabled</b> для продолжения без необходимости действий со стороны пользователя.</p>
	Password Count Exceeded Error	<ul style="list-style-type: none"> <li>• Disabled</li> <li>• Enabled</li> </ul>	Выберите <b>Enabled</b> для отображения ошибки POST 0199 и появления запроса на ввод пароля. Выберите <b>Disabled</b> , чтобы скрыть ошибку POST 0199 и продолжить без необходимости действий со стороны пользователя.
	Set Minimum Length	<ul style="list-style-type: none"> <li>• Disabled</li> <li>• x characters (4≤x≤12)</li> </ul>	Служит для установки минимальной длины паролей на включение и доступ к жесткому диску. Если вы зададите пароль администратора и установите минимальную длину паролей, никто кроме вас не сможет ее изменить.
	Power-On Password	<ul style="list-style-type: none"> <li>• Disabled</li> <li>• Enabled</li> </ul>	Смотрите раздел “Пароль при включении” на странице 65.
	Hard Disk x Password	<ul style="list-style-type: none"> <li>• Disabled</li> <li>• Enabled</li> </ul>	Смотрите раздел “Пароли на доступ к жесткому диску” на странице 68.  <b>Примечание: Hard Disk 1</b> – жесткий диск, встроенный в ваш компьютер.
<b>Fingerprint</b>	Predesktop Authentication	<ul style="list-style-type: none"> <li>• Disabled</li> <li>• Enabled</li> </ul>	Включает или отключает идентификацию по отпечатку пальца до загрузки операционной системы.
	Reader Priority	<ul style="list-style-type: none"> <li>• External → Internal</li> <li>• Internal Only</li> </ul>	При выборе варианта <b>External → Internal</b> используется внешнее устройство считывания отпечатков пальцев, если оно подключено. В противном случае используется внутреннее устройство считывания отпечатков пальцев. Если выбран вариант <b>Internal Only</b> , используется только внутреннее устройство распознавания отпечатков пальцев.
	Security Mode	<ul style="list-style-type: none"> <li>• Normal</li> <li>• High</li> </ul>	При сбое идентификации по отпечатку пальца компьютер можно запустить, введя пароль. Если выбран уровень безопасности <b>Normal</b> , введите пароль для включения компьютера или пароль администратора. Если выбран уровень безопасности <b>High</b> , введите пароль администратора.
	Password Authentication	<ul style="list-style-type: none"> <li>• Disabled</li> <li>• Enabled</li> </ul>	Включает или отключает идентификацию по паролю. Этот элемент отображается только в том случае, если выбран вариант <b>High</b> для параметра <b>Security Mode</b> .

Табл. 4. Элементы меню Security (продолж.)

Элемент меню	Элемент вложенного меню	Значение	Комментарии
	Reset Fingerprint Data	<ul style="list-style-type: none"> <li>• <b>Enter</b></li> </ul>	<p>Эта команда стирает всю дактилоскопическую информацию из устройства распознавания отпечатков пальцев и восстанавливает заводские настройки. В результате все ранее активные элементы защиты компьютера при включении не будут работать до их повторной активации в программе распознавания отпечатков пальцев Fingerprint Software.</p>
<b>Security Chip</b>	Security Chip Selection	<ul style="list-style-type: none"> <li>• <b>Discrete TPM</b></li> <li>• Intel PTT</li> </ul>	<p>При выборе <b>Discrete TPM</b> можно использовать дискретную микросхему TPM с режимом TPM 1.2. При выборе <b>Intel PTT</b> можно использовать технологию Intel Platform Trusted Technology (PTT) с режимом TPM 2.0.</p> <p>Если значение <b>Intel PTT</b> заменить на <b>Discrete TPM</b>, появится предупреждение о том, что все ключи шифрования будут удалены на микросхеме защиты. Для продолжения выберите <b>Yes</b>.</p> <p>Если значение <b>Discrete TPM</b> заменить на <b>Intel PTT</b>, появится всплывающее предупреждение о том, что все ключи шифрования будут удалены на микросхеме защиты, а также параметры Intel AMT и Intel TXT будут недоступны. Для продолжения выберите <b>Yes</b>.</p> <p><b>Примечание:</b> Технологию Intel PTT можно использовать с операционной системой Windows 8.1 или более поздней.</p>
	Security Chip	<ul style="list-style-type: none"> <li>• Active</li> <li>• <b>Inactive</b></li> <li>• Disabled</li> </ul> <p>(Для дискретного компонента TPM)</p>	<p>Если выбран вариант <b>Active</b>, микросхема защиты работает. Если выбран вариант <b>Inactive</b>, микросхема защиты отображается, но не работает. Если выбран вариант <b>Disabled</b>, микросхема защиты скрыта и не работает.</p> <p><b>Примечание:</b> Данный элемент отображается в том случае, если для параметра Security Chip Selection выбран режим безопасности <b>Discrete TPM</b>.</p>
		<ul style="list-style-type: none"> <li>• Enabled</li> <li>• <b>Disabled</b></li> </ul> <p>(Для Intel PTT)</p>	<p>Если выбран вариант <b>Enabled</b>, микросхема защиты работает. Если выбран вариант <b>Disabled</b>, микросхема защиты скрыта и не работает.</p> <p><b>Примечание:</b> Данный элемент отображается в том случае, если для параметра Security Chip Selection выбран режим безопасности <b>Intel PTT</b>.</p>

Табл. 4. Элементы меню Security (продолж.)

Элемент меню	Элемент вложенного меню	Значение	Комментарии
	Security Reporting Options		<p>Включает или отключает следующие отчеты системы безопасности:</p> <ul style="list-style-type: none"> <li>• <b>BIOS ROM String Reporting:</b> текстовая строка BIOS.</li> <li>• <b>SMBIOS Reporting:</b> данные SMBIOS.</li> </ul> <p>Режимы <b>CMOS reporting</b> и <b>NVRAM reporting</b> всегда разрешены для повышения уровня безопасности системы.</p> <p><b>Примечание:</b> Эти элементы отображаются только в том случае, если выбран вариант <b>Active</b> или <b>Enabled</b> для параметра <b>Security Chip</b>.</p>
	Clear Security Chip	<ul style="list-style-type: none"> <li>• <b>Enter</b></li> </ul>	<p>Очистка ключа шифрования.</p> <p><b>Примечание:</b> Этот элемент отображается только в том случае, если выбран вариант <b>Active</b> или <b>Enabled</b> для параметра <b>Security Chip</b>.</p>
	Intel TXT Feature * невозможно выбрать при включенном параметре Intel PTT.	<ul style="list-style-type: none"> <li>• <b>Disabled</b></li> <li>• <b>Enabled</b></li> </ul>	<p>Включает или отключает функцию Intel Trusted Execution (Технология доверенного выполнения).</p> <p><b>Примечания:</b></p> <ul style="list-style-type: none"> <li>• Этот элемент отображается только в том случае, если выбран вариант <b>Active</b> или <b>Enabled</b> для параметра <b>Security Chip</b>.</li> <li>• Этот параметр отключен, если включен Intel PTT.</li> </ul>
	Physical Presence for Provisioning	<ul style="list-style-type: none"> <li>• <b>Disabled</b></li> <li>• <b>Enabled</b></li> </ul>	<p>Эта функция служит для включения или выключения сообщения с запросом подтверждения при изменении параметров микросхемы защиты.</p>
	Physical Presence for Clear	<ul style="list-style-type: none"> <li>• <b>Disabled</b></li> <li>• <b>Enabled</b></li> </ul>	<p>Эта функция служит для включения или выключения сообщения с запросом подтверждения при очистке микросхемы защиты.</p>
<b>UEFI BIOS Update Option</b>	Flash BIOS Updating by End-Users	<ul style="list-style-type: none"> <li>• <b>Disabled</b></li> <li>• <b>Enabled</b></li> </ul>	<p>Выбор варианта <b>Enabled</b> позволяет обновлять UEFI BIOS всем пользователям. Если выбран вариант <b>Disabled</b>, система UEFI BIOS может обновляться только пользователем, знающим пароль администратора.</p>
	Secure RollBack Prevention	<ul style="list-style-type: none"> <li>• <b>Disabled</b></li> <li>• <b>Enabled</b></li> </ul>	<p>Если выбран вариант <b>Disabled</b>, можно выполнить возврат к более старой версии UEFI BIOS.</p>

Табл. 4. Элементы меню Security (продолж.)

Элемент меню	Элемент вложенного меню	Значение	Комментарии
<b>Memory Protection</b>	Execution Prevention	<ul style="list-style-type: none"> <li>• Disabled</li> <li>• <b>Enabled</b></li> </ul>	Некоторые вирусы и черви могут вызывать переполнение буфера памяти. Выбрав <b>Enabled</b> , вы сможете защитить свой компьютер от атак таких вирусов и червей. Если после выбора варианта <b>Enabled</b> вы обнаружили, что соответствующая программа работает некорректно, выберите <b>Disabled</b> и повторите установку заново.
<b>Virtualization</b>	Intel Virtualization Technology	<ul style="list-style-type: none"> <li>• <b>Disabled</b></li> <li>• Enabled</li> </ul>	В случае выбора варианта <b>Enabled</b> монитор виртуальной машины (VMM) позволяет использовать дополнительные аппаратные возможности, предоставляемые технологией аппаратной виртуализации Intel Virtualization Technology.
	Intel VT-d Feature	<ul style="list-style-type: none"> <li>• <b>Disabled</b></li> <li>• Enabled</li> </ul>	Intel VT-d — технология аппаратной виртуализации Intel для прямого ввода-вывода. В случае активации данной функции VMM может использовать инфраструктуру платформы для виртуализации ввода/вывода.
<b>I/O Port Access</b>	Ethernet LAN	<ul style="list-style-type: none"> <li>• Disabled</li> <li>• <b>Enabled</b></li> </ul>	Выбор варианта <b>Enabled</b> дает возможность использовать локальную сеть Ethernet.
	Wireless LAN	<ul style="list-style-type: none"> <li>• Disabled</li> <li>• <b>Enabled</b></li> </ul>	Выбор варианта <b>Enabled</b> дает возможность использовать подключение к беспроводной локальной сети.
	Wireless WAN	<ul style="list-style-type: none"> <li>• Disabled</li> <li>• <b>Enabled</b></li> </ul>	Выбор варианта <b>Enabled</b> дает возможность использовать устройство для подключения к беспроводной глобальной сети.
	Bluetooth	<ul style="list-style-type: none"> <li>• Disabled</li> <li>• <b>Enabled</b></li> </ul>	Выбор варианта <b>Enabled</b> позволяет использовать устройства Bluetooth.
	USB Port	<ul style="list-style-type: none"> <li>• Disabled</li> <li>• <b>Enabled</b></li> </ul>	Выбор варианта <b>Enabled</b> дает возможность использовать разъемы USB.
	Memory Card Slot	<ul style="list-style-type: none"> <li>• Disabled</li> <li>• <b>Enabled</b></li> </ul>	Выбор варианта <b>Enabled</b> позволяет использовать гнезда модулей памяти.
	Smart Card Slot	<ul style="list-style-type: none"> <li>• Disabled</li> <li>• <b>Enabled</b></li> </ul>	Если выбрано значение <b>Enabled</b> можно использовать гнездо устройства считывания смарт-карт.
	Integrated Camera	<ul style="list-style-type: none"> <li>• Disabled</li> <li>• <b>Enabled</b></li> </ul>	Выбор варианта <b>Enabled</b> дает возможность использовать встроенную камеру.
	Microphone	<ul style="list-style-type: none"> <li>• Disabled</li> <li>• <b>Enabled</b></li> </ul>	Выбор варианта <b>Enabled</b> позволяет использовать микрофоны (внутренний, внешний или подключенный к линейному входу).
	Fingerprint Reader	<ul style="list-style-type: none"> <li>• Disabled</li> <li>• <b>Enabled</b></li> </ul>	Выбор <b>Enabled</b> дает возможность использовать устройство распознавания отпечатков пальцев.



Табл. 4. Элементы меню Security (продолж.)

Элемент меню	Элемент вложенного меню	Значение	Комментарии
<b>Internal Device Access</b>	Bottom Cover Tamper Detection	<ul style="list-style-type: none"> <li>• Disabled</li> <li>• Enabled</li> </ul>	Включение и отключение обнаружения несанкционированного вмешательства. При обнаружении несанкционированного вмешательства для загрузки системы требуется пароль администратора. Обнаружение несанкционированного вмешательства через нижнюю крышку не будет работать, если пароль администратора не включен.
<b>Anti-Theft</b>	Computrace Module Activation	<ul style="list-style-type: none"> <li>• Disabled</li> <li>• Enabled</li> <li>• Permanently Disabled</li> </ul>	<p>Включает или отключает интерфейс UEFI BIOS для активации модуля Computrace. Computrace — дополнительная служба защиты от краж, разработанная компанией Absolute Software.</p> <p><b>Примечание:</b> Если для активации модуля Computrace выбрано значение <b>Permanently Disabled</b>, повторное включение этой функции невозможно.</p>
<b>Secure Boot</b>	Secure Boot	<ul style="list-style-type: none"> <li>• Disabled</li> <li>• Enabled</li> </ul>	Включение или отключение функции безопасной загрузки UEFI Secure Boot. Выберите <b>Enabled</b> для предотвращения запуска несанкционированных операционных систем во время загрузки. Выберите <b>Disabled</b> , чтобы разрешить любым операционным системам запускаться во время загрузки.
	Platform Mode	<ul style="list-style-type: none"> <li>• Setup Mode</li> <li>• User Mode</li> </ul>	Укажите режим работы системы.
	Secure Boot Mode	<ul style="list-style-type: none"> <li>• Standard Mode</li> <li>• Custom Mode</li> </ul>	Укажите режим безопасной загрузки.
	Reset to Setup Mode		<p>Этот параметр используется для очистки текущего ключа платформы и переключения системы в режим <b>Setup Mode</b>. Можно установить собственный ключ платформы и настроить базы данных подписей Secure Boot в режиме <b>Setup Mode</b>.</p> <p>Для функции Secure Boot будет выбран режим <b>Custom Mode</b>.</p>
	Restore Factory Keys		Этот параметр используется для восстановления настроек по умолчанию для всех ключей и сертификатов в базах данных Secure Boot. Все измененные настройки Secure Boot будут сброшены, и будет восстановлен ключ платформы по умолчанию, а также исходные базы данных подписей, включая сертификат для операционной системы Windows 8.1.
	Clear All Secure Boot Keys		Этот параметр используется для сброса всех ключей и сертификатов в базах данных Secure Boot. После выбора этого параметра

Табл. 4. Элементы меню Security (продолж.)

Элемент меню	Элемент вложенного меню	Значение	Комментарии
			можно установить собственные ключи и сертификаты.

## Меню Startup

Чтобы изменить параметры загрузки компьютера, перейдите на вкладку **Startup** в меню ThinkPad Setup.

### Внимание:

- После изменения последовательности загрузки убедитесь, что при копировании, сохранении или форматировании выбрано правильное устройство. В противном случае данные могут быть удалены или перезаписаны.
- Если используется средство шифрования дисков BitLocker, не меняйте последовательность загрузки. Средство шифрования дисков BitLocker блокирует загрузку компьютера при обнаружении изменения последовательности загрузки.

Если необходимо временно изменить последовательность загрузки таким образом, чтобы компьютер загрузился с другого диска, выполните следующие действия:

1. Выключите компьютер.
2. Включите компьютер. После отображения логотипа ThinkPad нажмите клавишу F12.
3. Выберите устройство, с которого необходимо загрузить компьютер.

**Примечание:** В ситуации, когда компьютер не может загрузиться ни с одного из устройств или операционная система не найдена, отображается меню **Boot**.

В следующей таблице перечислены элементы меню **Startup**. Значения по умолчанию выделены **жирным шрифтом**.

**Примечание:** Некоторые элементы отображаются в меню, только если соответствующие функции поддерживаются компьютером.

Табл. 5. Элементы меню Startup

Элемент меню	Значение	Комментарии
<b>Boot</b>		Выберите загрузочное устройство для использования при нажатии кнопки питания компьютера.
<b>Network Boot</b>		Выберите загрузочное устройство на случай пробуждения системы по сети. Если функция <b>Wake on LAN</b> включена, администратор сети может включать все компьютеры в локальной сети в удаленном режиме с помощью программного обеспечения для управления сетью.

Табл. 5. Элементы меню Startup (продолж.)

Элемент меню	Значение	Комментарии
<b>UEFI/Legacy Boot</b>	<ul style="list-style-type: none"> <li>• <b>Both</b> <ul style="list-style-type: none"> <li>– <b>UEFI/Legacy Boot Priority</b> <ul style="list-style-type: none"> <li>– UEFI First</li> <li>– <b>Legacy First</b></li> </ul> </li> </ul> </li> <li>• UEFI Only</li> <li>• Legacy Only</li> </ul> <p><b>CSM Support</b> (для UEFI Only)</p> <ul style="list-style-type: none"> <li>• <b>Yes</b></li> <li>• No</li> </ul>	<p>Вариант загрузки системы.</p> <ul style="list-style-type: none"> <li>• <b>Both:</b> устанавливает приоритет между UEFI- и Legacy-устройствами загрузки.</li> <li>• <b>UEFI Only:</b> загрузка будет осуществляться операционной системой с поддержкой UEFI.</li> <li>• <b>Legacy Only:</b> загрузка будет осуществляться любой операционной системой, не поддерживающей UEFI.</li> </ul> <p><b>Примечание:</b> При выборе варианта <b>UEFI Only</b> загрузка системы невозможна с загрузочных устройств, операционная система которых не поддерживает UEFI.</p> <p>Модуль поддержки совместимости (Compatibility Support Module, CSM) необходим для загрузки устаревшей операционной системы. Если выбран параметр <b>UEFI Only</b>, можно включить функцию <b>CSM Support</b>. В режимах <b>Both</b> и <b>Legacy Only</b> параметр <b>CSM Support</b> недоступен для выбора.</p>
<b>Boot Mode</b>	<ul style="list-style-type: none"> <li>• <b>Quick</b></li> <li>• Diagnostics</li> </ul>	<p>Вид экрана в ходе процедуры тестирования (POST):</p> <ul style="list-style-type: none"> <li>• <b>Quick:</b> на экране отображается логотип ThinkPad.</li> <li>• <b>Diagnostics:</b> на экран выводятся текстовые сообщения.</li> </ul> <p><b>Примечание:</b> В режим <b>Diagnostic</b> также можно войти, нажав клавишу Esc во время проверки POST.</p>
<b>Option Key Display</b>	<ul style="list-style-type: none"> <li>• Disabled</li> <li>• <b>Enabled</b></li> </ul>	<p>Если выбран вариант <b>Disabled</b>, сообщение “To interrupt normal startup, press Enter.” в ходе тестирования POST не отображается.</p>
<b>Boot Device List F12 Option</b>	<ul style="list-style-type: none"> <li>• Disabled</li> <li>• <b>Enabled</b></li> </ul>	<p>Если выбран вариант <b>Enabled</b>, клавиша F12 распознается, и отображается окно меню “Boot”.</p>
<b>Boot Order Lock</b>	<ul style="list-style-type: none"> <li>• <b>Disabled</b></li> <li>• Enabled</li> </ul>	<p>Если выбран вариант <b>Enabled</b>, порядок приоритетов загрузки будет недоступен для дальнейшего использования.</p>

## Меню Restart

Чтобы выйти из программы ThinkPad Setup и перезапустить компьютер, выберите **Restart** в меню программы ThinkPad Setup.

Откроется вложенное меню со следующими элементами:

- **Exit Saving Changes:** сохранение изменений и перезагрузка компьютера.
- **Exit Discarding Changes:** отмена изменений и перезагрузка компьютера.
- **Load Setup Defaults:** восстановление заводского состояния.

**Примечание:** Включите параметр **OS Optimized Defaults** для соблюдения требований Windows 8.1 к сертификатам. При изменении этого параметра автоматически изменяются некоторые другие параметры, такие как **CSM Support**, **UEFI/Legacy Boot**, **Secure Boot** и **Secure RollBack Prevention**.

- **Discard Changes:** отмена изменений.
- **Save Changes:** сохранение изменений.

## Обновление UEFI BIOS

UEFI BIOS — это первая программа, которая запускается при включении компьютера. UEFI BIOS инициализирует компоненты аппаратных средств и загружает операционную систему и другие программы.

Чтобы обновить систему UEFI BIOS, загрузите компьютер с оптического диска для обновления встроенных программ или запустите специальную программу в среде Windows. При установке новой программы, драйвера устройства или оборудования может отобразиться предложение обновить UEFI BIOS.

Инструкции по обновлению UEFI BIOS см. по адресу:  
<http://www.lenovo.com/ThinkPadDrivers>

---

## Использование средств управления системой

Эта тема предназначена главным образом для администраторов сети.

Ваш компьютер оснащен удобными средствами управления, позволяющими перенаправить ресурсы на достижение других важных целей.

Такие средства управления, характеризующие общую стоимость владения оборудованием (Total Cost of Ownership, TCO), позволяют удаленно работать с клиентскими компьютерами, как с собственными, и выполнять такие операции, как включение клиентского компьютера, форматирование устройства хранения и установка программы.

После настройки и подготовки компьютера к работе им можно управлять с помощью программ и средств управления, уже встроенных в клиентский компьютер и сеть.

### Desktop Management Interface

Система UEFI BIOS этого компьютера поддерживает интерфейс System Management BIOS Reference Specification (SMBIOS) 2.8 или более поздней версии. Спецификация SMBIOS предоставляет информацию о компонентах аппаратных средств этого компьютера. При этом UEFI BIOS отвечает за предоставление данных о себе и устройствах на материнской плате. а спецификация SMBIOS устанавливает методы доступа к данным BIOS.

### Preboot eXecution Environment

Технология Preboot eXecution Environment (PXE) позволяет компьютеру быть более управляемым благодаря возможности запуска компьютера с сервера. Компьютер поддерживает функции ПК, необходимые для PXE. Например, использование соответствующей сетевой карты позволяет загружать компьютер с PXE-сервера.

**Примечание:** Функция дистанционной начальной загрузки программ (RIPL или RPL) не может выполняться на этом компьютере.

### Wake on LAN

Администратор сети может включать компьютер с консоли управления с помощью функции Wake on LAN.

Использование функции Wake on LAN позволяет удаленно выполнять некоторые операции, такие как передача данных, обновление программ и UEFI BIOS. Процедура обновления может выполняться в нерабочее время или на выходных, таким образом, не нужно прерывать работу пользователей, а сетевой трафик поддерживается на минимальном уровне. При этом экономится время и повышается производительность.

**Примечание:** При включении компьютера с помощью функции Wake on LAN используется последовательность загрузки, заданная в меню **Network Boot**.

### Идентификатор ресурса EEPROM

Идентификатор ресурса EEPROM содержит информацию о компьютере, включая его конфигурацию и серийные номера основных компонентов. В нем есть несколько пустых полей, в которые можно занести сведения о конечных пользователях в сети.

## Настройка средств управления компьютером

Чтобы администратор сети мог управлять компьютером в удаленном режиме, настройте следующие средства управления системой в программе ThinkPad Setup:

- Wake on LAN
- Последовательность загрузки по сети Network Boot
- Обновление встроенного ПО

**Примечание:** Если пароль администратора задан, при запуске программы ThinkPad Setup потребуется ввести пароль администратора.

### Включение и отключение функции Wake on LAN

Если функция пробуждения по сети Wake on LAN включена и компьютер подключен к локальной сети, администратор сети может удаленно запустить компьютер с консоли управления, используя программу удаленного управления сетью.

Чтобы включить или отключить функцию Wake on LAN, выполните следующие действия.

1. Откройте программу ThinkPad Setup. Смотрите раздел “Использование программы ThinkPad Setup” на странице 81.
2. Выберите **Config** → **Network**. Откроется вложенное меню **Network**.
3. Выберите соответствующий параметр для функции Wake on LAN.
4. Нажмите клавишу F10, чтобы сохранить настройки и выйти из программы.

### Определение последовательности загрузки по сети Network Boot

Когда компьютер пробуждается по сети, он пытается выполнить загрузку с устройства, указанного в меню **Network Boot**, в порядке очереди, заданной с помощью меню **Boot**.

Чтобы определить последовательность загрузки по сети Network Boot, выполните следующие действия.

1. Откройте программу ThinkPad Setup. Смотрите раздел “Использование программы ThinkPad Setup” на странице 81.
2. Выберите **Startup → Network Boot**. Отображается список загрузочных устройств.
3. Выберите загрузочное устройство, чтобы сделать его первым в очереди загрузочных устройств.
4. Нажмите клавишу F10, чтобы сохранить настройки и выйти из программы.

**Примечание:** Можно нажать клавишу F9 для восстановления заводского состояния.

### **Проверка требований к обновлениям встроенного ПО**

Администратор сети может обновлять программы на компьютере с помощью консоли управления, если соблюдены следующие требования:

- Компьютер должен включаться по сети.
- Компьютер должен поддерживать протокол удаленной загрузки (Preboot eXecution Environment, PXE).
- На компьютере администратора сети должно быть установлено программное обеспечение управления сетью.

---

## Глава 7. Предотвращение неполадок

При использовании ноутбуком ThinkPad важную роль играет его техническое обслуживание. Надлежащий уход за компьютером позволит избежать наиболее распространенных неполадок. Этот раздел содержит сведения, которые помогут обеспечить исправную работу компьютера.

- “Общие советы по предотвращению проблем” на странице 101
- “Поддержание драйверов устройств в актуальном состоянии” на странице 102
- “Уход за компьютером” на странице 103

---

### Общие советы по предотвращению проблем

- Если компьютер оснащен устройством хранения и твердотельным диском M.2, не рекомендуется использовать твердотельный диск M.2 в качестве загрузочного устройства. Твердотельный накопитель M.2 предназначен только для выполнения функции “кэширования”. Надежность работы твердотельного диска M.2 не гарантируется в случае его использования в качестве загрузочного устройства.
- Время от времени проверяйте количество свободного места на устройстве хранения. Если устройство хранения переполнено, операционная система Windows может работать слишком медленно и с ошибками.

Чтобы проверить емкость устройства хранения, выполните следующие действия.

- Windows 7: выберите **Пуск → Компьютер**.
- Windows 8.1: откройте проводник и щелкните **Компьютер**.
- Регулярно очищайте корзину.
- Регулярно запускайте средство дефрагментации устройства хранения, чтобы повысить скорость поиска и чтения данных.
- Чтобы освободить место на диске, удаляйте ненужные приложения.

**Примечание:** Иногда на диске бывают установлены одинаковые программы и разные версии одной программы.

- Очистите папки входящих, отправленных и удаленных писем в почтовом клиенте.
- Не реже раза в неделю создавайте резервные копии данных. Если на диске есть важные данные, имеет смысл создавать их резервные копии ежедневно. Компания Lenovo предлагает различные средства резервного копирования данных на компьютере. Большинство компьютеров поддерживают использование удобных в обращении перезаписываемых оптических дисков.
- Запланируйте операции по восстановлению системы – периодическое создание снимка системы. Дополнительную информацию о функции восстановления системы см. Глава 9 “Восстановление: обзор” на странице 125.
- При необходимости обновляйте драйверы устройства и UEFI BIOS.
- Для обновления драйверов и программ используйте интерфейс выбора конфигурации компьютера на веб-сайте <http://www.lenovo.com/support>.
- Обновляйте драйверы устройств других производителей. Перед установкой новых драйверов ознакомьтесь с информацией о них касательно возможной несовместимости и известных проблем.
- Ведите журнал. В него можно вносить сведения об основных изменениях в аппаратных и программных средствах, обновлениях драйверов, незначительных проблемах и о том, как их удалось устранить.

- Если потребуется восстановить на компьютере данные заводской установки, воспользуйтесь следующими советами.
  - Отключите от компьютера все внешние устройства, такие как принтер, клавиатура и т. д.
  - Убедитесь, что аккумулятор заряжен, а компьютер подключен к сети питания.
  - Запустите программу ThinkPad Setup и загрузите параметры по умолчанию.
  - Перезагрузите компьютер и запустите операцию восстановления.
  - Если на компьютере в качестве носителей восстановления используются диски, не извлекайте их из дисковода без соответствующей инструкции.
- В случае подозрения на неполадки устройства хранения, прежде чем обращаться в центр поддержки клиентов, прочитайте раздел “Диагностика неполадок” на странице 107 и запустите диагностическую проверку. Если компьютер не запускается, загрузите файлы для создания загрузочного носителя для самодиагностики по адресу <http://www.lenovo.com/hddtest>. Выполните проверку и запишите все сообщения и коды ошибок. Если проверка выдает коды ошибок и сообщения, обратитесь с этими сведениями в центр поддержки клиентов. При этом оставайтесь вблизи компьютера. Специалист поможет вам решить проблему.
- При необходимости координаты центра поддержки клиентов в своей стране или регионе можно найти по адресу <http://www.lenovo.com/support/phone>. При звонке в центр поддержки клиентов имейте при себе сведения о модели своего компьютера и его серийном номере и находитесь неподалеку от компьютера. Кроме того, если компьютер выдает коды ошибок, рекомендуется иметь перед глазами соответствующие сообщения (на экране или на бумаге).

---

## Поддержание драйверов устройств в актуальном состоянии

Драйверы устройств (от английского “drive” – вести, руководить) – это программы, которые содержат инструкции для операционной системы по работе с определенными аппаратными компонентами. Каждому аппаратному компоненту компьютера соответствует собственный драйвер. В случае добавления нового компонента операционной системе нужны инструкции по работе с ним. После установки драйвера операционная система сможет распознать этот компонент и будет знать, как его использовать.

**Примечание:** Поскольку драйверы являются программами, они, как и другие файлы на компьютере, могут быть повреждены и в этом случае будут работать неправильно.

Необходимость в загрузке последних версий драйверов есть не всегда. Однако в случае, если устройство стало хуже работать или является новым для данной системы, рекомендуется загрузить для него актуальный драйвер. Это позволит устранить драйвер из числа возможных причин проблемы.

### Загрузка последних версий драйверов с веб-сайта

Чтобы загрузить и установить новейшие драйверы устройств с веб-сайта службы поддержки Lenovo, выполните приведенные ниже действия.

1. Перейдите по адресу <http://www.lenovo.com/ThinkPadDrivers>.
2. Перейдите к разделу для вашего компьютера, а затем следуйте инструкциям на экране, чтобы загрузить и установить необходимое программное обеспечение.

### Обновление драйверов с использованием программы System Update

Программа System Update позволяет поддерживать программное обеспечение на вашем компьютере в актуальном состоянии. Пакеты обновлений хранятся на серверах Lenovo и могут быть загружены с сайта технической поддержки Lenovo. Пакеты обновлений могут содержать приложения, драйверы устройств, обновления для UEFI BIOS и прочего программного обеспечения. Располагая данными о типе и модели вашего компьютера, установленной на нем операционной системе и языке интерфейса,



программа System Update автоматически определяет обновления, доступные для установки на ваш компьютер. System Update выдает перечень доступных пакетов обновлений, классифицируя их как критические, рекомендуемые и необязательные, чтобы помочь пользователю уяснить важность установки того или иного обновления. При этом вы полностью контролируете процесс выбора обновлений, которые следует загрузить и установить. После того как нужные пакеты обновлений выбраны, программа System Update автоматически загружает и устанавливает соответствующие обновления без вмешательства пользователя.

Программа System Update установлена на компьютер и готова к работе. Единственным необходимым условием ее работы является действующее подключение к Интернету. Программу можно запускать вручную или использовать функцию автоматического поиска обновлений через заданные промежутки времени. Предусмотрена также возможность поиска обновлений по степени важности (критические, критические и рекомендуемые либо все обновления) и формирования списка только из тех классов обновлений, которые интересуют пользователя.

Дополнительную информацию об использовании программы System Update см. в справочной системе этой программы.

---

## Уход за компьютером

Хотя конструкция вашего компьютера обеспечивает его безотказную работу в нормальных условиях, при обращении с ним необходимо руководствоваться здравым смыслом. Следуя важным советам, приведенным в этом разделе, вы получите максимум пользы и удовольствия от работы на компьютере.

### Будьте внимательны к окружающей среде и условиям, в которых вы работаете

- Держите упаковочные материалы в недоступном для детей месте, поскольку, играя с пластиковым пакетом, ребенок может натянуть его себе на голову и задохнуться.
- Не подносите к компьютеру магниты, включенные мобильные телефоны, электрические приборы и динамики (ближе, чем на 13 см).
- Не подвергайте компьютер воздействию экстремальных температур (ниже 5°C и выше 35°C).
- При работе некоторых устройств, например портативных настольных вентиляторов или очистителей воздуха, могут образовываться отрицательные ионы. Если компьютер находится рядом с таким устройством и подвергается длительному воздействию воздуха, содержащего отрицательные ионы, на нем может образоваться электростатический заряд. Разряд статического электричества может произойти при прикосновении к клавиатуре или другой части компьютера, а также через разъемы ввода-вывода подключенных к компьютеру устройств. Хотя направление разряда статического электричества противоположно направлению разряда от вашего тела или одежды, он, тем не менее, представляет угрозу для компьютера.

Конструкция компьютера позволяет свести к минимуму влияние электростатического заряда. Тем не менее, накопление заряда выше определенного уровня увеличивает риск разряда. Поэтому при использовании компьютера вблизи от прибора, вырабатывающего отрицательные ионы, обратите особое внимание на следующие меры предосторожности:

- Не размещайте компьютер непосредственно в потоке воздуха от прибора, вырабатывающего отрицательные ионы.
- Держите компьютер и периферийные устройства подальше от таких приборов.
- По возможности заземляйте компьютер, чтобы обеспечить безопасный электростатический разряд.

**Примечание:** Не все подобные приборы способны вызывать накопление значительного электростатического заряда.

### **Обращайтесь с компьютером осторожно и бережно**

- Старайтесь не помещать посторонние предметы (включая листы бумаги) между дисплеем и клавиатурой или упором для рук.
- Дисплей вашего компьютера рассчитан на то, чтобы открываться и использоваться при развороте, чуть превышающем 90 градусов. Не открывайте дисплей больше, чем на 180 градусов, так как это может повредить петли дисплея.
- Не переворачивайте ваш компьютер, когда к нему подключён адаптер электропитания. Это может повредить штепсель адаптера.

### **Правильный перенос компьютера**

- Прежде чем переносить компьютер, убедитесь, что отключены все носители информации, выключены все подключённые устройства, отсоединены все провода и кабели.
- Поднимая компьютер, держите его за нижнюю часть. Не поднимайте и не держите компьютер за дисплей.

### **Обращайтесь с носителями информации и дисковыми дисками бережно и аккуратно**

- При установке устройства хранения данных следуйте инструкциям, прилагаемым к оборудованию, и используйте физическую силу только тогда, когда это действительно необходимо.
- Замену устройства хранения данных следует производить при выключенном компьютере.
- Храните не используемые в данный момент внешние и съёмные жесткие диски и оптические дисководы в специальных контейнерах или в упаковке.
- Если вы устанавливаете какие-либо устройства, прикоснитесь к металлическому столу или к заземленному металлическому предмету. Это снимет заряд статического электричества, накопившийся на теле. Разряд статического электричества может повредить устройство.
- При переносе данных на карты Flash Media Card (например, карты SD) или с этих карт не переводите компьютер в режим сна или гибернации до завершения переноса. В противном случае возможно повреждение данных.

### **Осторожность при задании паролей**

- Запомните свои пароли. Компания Lenovo не восстанавливает потерянные пароли администратора и пароли на доступ к жесткому диску. В этом случае может потребоваться заменить материнскую плату или устройство хранения.

### **Уход за устройством распознавания отпечатков пальцев**

Не делайте ничего, что могло бы вывести устройство распознавания отпечатков пальцев из строя или нарушить его работу:

- Не царапайте поверхность устройства распознавания отпечатков пальцев твердым острым предметом.
- Не царапайте поверхность устройства распознавания отпечатков пальцев ногтем или твердым предметом.
- Не прикасайтесь к устройству распознавания отпечатков пальцев грязным пальцем.

В следующих случаях рекомендуется протирать поверхность устройства распознавания отпечатков пальцев сухой мягкой тканью, не оставляющей волокон и ворсинок:

- Когда поверхность устройства распознавания отпечатков пальцев загрязнена или покрыта ржавчиной.
- Когда поверхность устройства распознавания отпечатков пальцев покрыта влагой.

- Устройство распознавания отпечатков пальцев не считывает или не распознает отпечаток вашего пальца.

### Регистрация компьютера

- Зарегистрировать компьютер ThinkPad в компании Lenovo можно по адресу <http://www.lenovo.com/register>. Дополнительную информацию см. в разделе “Регистрация компьютера” на странице 21.

### Запрещается самостоятельно дорабатывать конструкцию вашего компьютера

- Разбор и ремонт вашего компьютера должны осуществляться только уполномоченным специалистом по ремонту продуктов ThinkPad.
- Не переделывайте и не заклеивайте защёлки, которые удерживают дисплей в закрытом или открытом положении.

### Чистка крышки компьютера

Время от времени компьютер нужно чистить, соблюдая перечисленные ниже правила.

1. Приготовьте раствор легкого моющего средства для посуды. Раствор не должен содержать абразивного порошка и сильных химических веществ, таких как кислоты или щелочи. Добавьте 5 частей воды на 1 часть моющего средства.
2. Обмакните в получившийся раствор губку.
3. Отожмите из губки избыток жидкости.
4. Круговыми движениями губки протрите кожух, стараясь не оставлять на нем каплю жидкости.
5. Протрите поверхность, чтобы удалить следы жидкости.
6. Промойте губку чистой проточной водой.
7. Протрите поверхность вымытой губкой.
8. Еще раз протрите поверхность сухой тканью, не оставляющей волокон и нитей.
9. Когда поверхность полностью высохнет, удалите волокна ткани, если они все же остались.

### Чистка клавиатуры

Для очистки клавиатуры компьютера выполните указанные ниже действия.

1. Нанесите небольшое количество изопропилового спирта на мягкую незапыленную ткань.

**Примечание:** Не распыляйте чистящий аэрозоль непосредственно на клавиатуру.

2. Протрите верхние поверхности клавиш. Протирайте клавиши поочередно; если протирать несколько клавиш одновременно, ткань может зацепиться за соседние клавиши и повредить их. Следите, чтобы жидкость не капала на клавиши или в промежутки между клавишами.
3. Дайте спирту высохнуть.
4. Для удаления пыли и твердых частиц из промежутков между клавишами можно воспользоваться резиновой грушей с кисточкой для чистки объективов фотоаппаратов или феном для сушки волос с выключенным нагревом воздуха.

### Чистка дисплея

Для очистки дисплея компьютера выполните указанные ниже действия.

1. Аккуратно протрите дисплей сухой мягкой тканью, не оставляющей волокон. Если вы видите на дисплее след, похожий на царапину, это может быть грязь, попавшая на дисплей с клавиатуры или манипулятора TrackPoint при нажатии на крышку снаружи.
2. Аккуратно сотрите или стряхните грязь мягкой сухой тканью.

3. Если грязь таким образом удалить не удастся, намочите мягкую ткань, не оставляющую волокон, в воде или 50%-ном растворе изопропилового спирта, не содержащем загрязняющих примесей.

**Примечание:** Не распыляйте чистящий аэрозоль непосредственно на клавиатуру.

4. Тщательно выжмите ткань.
5. Снова протрите дисплей; не оставляйте на дисплее капель жидкости.
6. Обязательно дайте дисплею высохнуть перед тем, как закрывать его.

---

## Глава 8. Устранение неполадок компьютера

Этот раздел содержит инструкции по устранению неполадок компьютера.

- “Диагностика неполадок” на странице 107
- “Устранение неполадок” на странице 107

---

### Диагностика неполадок

Если в работе компьютера возникают неполадки, начните их решение с использования программы Lenovo Solution Center.

Программа Lenovo Solution Center позволяет выявлять и устранять проблемы с компьютером. Она включает в себя диагностические тесты, сбор информации о системе, состояние защиты и информацию о поддержке, а также советы по достижению оптимальной производительности.

#### Примечания:

- Программу Lenovo Solution Center можно также загрузить по адресу:  
<http://www.lenovo.com/diags>
- При использовании операционной системы Windows, отличной от Windows 7 или Windows 8.1, вы можете найти самую новую информацию о диагностике компьютера по адресу:  
<http://www.lenovo.com/diagnose>.

Если на компьютере установлена операционная система Windows 7, при настройке компьютера программа Lenovo Solution Center предлагает создать носители восстановления. Носители восстановления можно использовать для восстановления заводского состояния устройства хранения. Дополнительную информацию см. в разделе “Резервное копирование и восстановление” на странице 126.

Информацию о запуске программы Lenovo Solution Center см. в разделе “Доступ к программам Lenovo в операционной системе Windows 7” на странице 15.

Дополнительную информацию смотрите в справке программы Lenovo Solution Center.

**Примечание:** Если вам не удалось выявить и устранить неполадку самостоятельно после того, как вы запустили программу Lenovo Solution Center, то сохраните и распечатайте файлы журналов, созданные программой. Эти файлы журналов потребуются при беседе с представителем службы технической поддержки компании Lenovo.

---

### Устранение неполадок

В случае ошибки компьютер обычно выдает соответствующее сообщение, код ошибки или подает звуковой сигнал при включении. В случае возникновения неполадки обратитесь к соответствующей части этого раздела или попробуйте устранить ее самостоятельно.

### Компьютер перестал отвечать на команды

**Распечатайте эти инструкции и сохраните их для использования в будущем.**

Если компьютер перестал отвечать на какие-либо команды (не работает ни манипулятор ThinkPad, ни клавиатура), выполните следующие действия.

1. Нажмите и удерживайте кнопку питания, пока компьютер не выключится. Если выключить компьютер с помощью кнопки питания не удастся, извлеките адаптер питания и съемный аккумулятор. Затем вставьте в отверстие для аварийной перезагрузки конец распрямленной бумажной скрепки, чтобы перезагрузить компьютер. После выключения компьютера подсоедините к нему адаптер электропитания и установите съемный аккумулятор, затем включите компьютер, нажав кнопку питания. Если компьютер не включается, перейдите к действию 2.
2. Пока компьютер выключен, отсоедините от него все источники питания (съемный аккумулятор и адаптер питания). Затем вставьте в отверстие для аварийной перезагрузки конец распрямленной бумажной скрепки, чтобы перезагрузить компьютер. Подключите адаптер питания к электросети, не вставляя в компьютер съемный аккумулятор. Если компьютер не включается, перейдите к шагу 3.

**Примечание:** После того как компьютер включится и загрузится ОС Windows, выключите компьютер с помощью стандартной процедуры выключения. После выключения компьютера снова установите съемный аккумулятор на место и перезагрузите компьютер. Если сделать это с подсоединенным съемным аккумулятором не удастся, снова извлеките его и переходите к действию 2. Если компьютер включается от электросети, но не включается с подсоединенным съемным аккумулятором, обратитесь в центр поддержки клиентов.

3. Пока компьютер выключен, отсоедините все источники питания (съемный аккумулятор и адаптер питания). Отсоедините от компьютера все внешние устройства (клавиатуру, мышь, принтер, сканер и т. д.). Повторите действие 2. Если включить компьютер не удалось, перейдите к действию 4.

**Примечание:** Перечисленные ниже действия предполагают извлечение из компьютера компонентов, чувствительных к статическому электричеству. Обеспечьте себе надежное заземление и отсоедините от компьютера все источники питания. По всем вопросам относительно извлечения компонентов обращайтесь в центр поддержки клиентов.

4. Пока компьютер выключен, отсоедините от него все внешнее оборудование. Извлеките из компьютера все неоригинальные модули памяти. Убрав дополнительные модули памяти и переустановив оригинальные, повторите действие 2. Если компьютер все равно не включается, отсоедините от компьютера все остальные компоненты, которые могут быть заменены пользователем самостоятельно (инструкции см. в руководстве пользователя).

Если компьютер по-прежнему не включается, обратитесь за помощью к специалисту центра поддержки клиентов.

## Попадание жидкости на клавиатуру

Портативные компьютеры в большой степени подвержены риску разлива жидкости на клавиатуру. Поскольку большинство жидкостей проводят электрический ток, попадание жидкости на клавиатуру может вызвать множественные короткие замыкания и привести к повреждениям компьютера, не поддающимся ремонту.

### Если вы пролили жидкость на компьютер:

**Внимание:** Убедитесь в отсутствии угрозы поражения электрическим током от адаптера питания (если используется). Несмотря на возможность потери несохраненных данных, компьютер следует немедленно отключить. Если оставить компьютер включенным, он может стать непригодным для дальнейшего использования.

1. Осторожно отключите адаптер питания от сети.
2. Немедленно выключите компьютер. Если компьютер не выключается, отсоедините аккумулятор. Чем быстрее компьютер будет обесточен, тем больше вероятность минимизировать повреждения вследствие коротких замыканий.

3. Перед тем как снова включить компьютер, убедитесь, что жидкость полностью высохла.

**Примечание:** В случае необходимости клавиатуру можно заменить на новую.

## Сообщения об ошибках

- **Сообщение:** 0177: ошибка пароля администратора, прекратите выполнение теста.  
**Решение:** контрольная сумма пароля администратора в EEPROM неверна. Необходимо заменить материнскую плату. Обратитесь в службу сервиса.
- **Сообщение:** 0183: ошибка ЦИК параметров защиты в переменной EFI. Запустите программу ThinkPad Setup.  
**Решение:** контрольная параметров безопасности в переменной EFI неверна. Запустите программу ThinkPad Setup для проверки параметров безопасности, нажмите F10 и затем Enter, чтобы перезагрузить систему. Если неполадка повторится, обратитесь в службу сервиса.
- **Сообщение:** 0187: Ошибка доступа к данным EAIA.  
**Причина и способ устранения:** произошел сбой доступа к EEPROM. Обратитесь в службу сервиса.
- **Сообщение:** 0188: Ошибочная информация в области сериализации RFID.  
**Причина и способ устранения:** контрольная сумма в EEPROM неверна (блок 0 и 1). Следует заменить системную плату и переустановить серийный номер. Обратитесь в службу сервиса.
- **Сообщение:** 0189: Ошибочная информация в области конфигурации RFID.  
**Решение:** контрольная сумма в EEPROM неверна (блок 4 и 5). Следует заменить системную плату и переустановить универсальный уникальный идентификатор (UUID). Обратитесь в службу сервиса.
- **Сообщение:** 0190: аккумулятор разряжен.  
**Причина и способ устранения:** компьютер выключился из-за разрядки аккумулятора. Подсоедините к компьютеру адаптер питания и дайте аккумуляторам зарядиться.
- **Сообщение:** 0191: защита системы — запрошено недопустимое дистанционное изменение.  
**Причина и способ устранения:** неудачная попытка изменить конфигурацию системы. Подтвердите операцию и повторите попытку. Чтобы исправить эту ошибку, войдите в программу ThinkPad Setup.
- **Сообщение:** 0199: защита системы — превышено допустимое число попыток ввода пароля.  
**Причина и способ устранения:** это сообщение появляется, если вы ввели неверный пароль администратора более трех раз. Подтвердите пароль супервизора и попробуйте ещё раз. Чтобы исправить эту ошибку, войдите в программу ThinkPad Setup.
- **Сообщение:** 0270: ошибка системных часов.  
**Решение:** системные часы не работают. Обратитесь в службу сервиса.
- **Сообщение:** 0271: проверьте установку даты и времени.  
**Причина и способ устранения:** на компьютере не установлены дата и время. Запустите программу ThinkPad Setup и установите дату и время.
- **Сообщение:** 1802: Подключена несанкционированная сетевая плата — выключите питание и удалите сетевую плату.  
**Решение:** плата беспроводной сети на данном компьютере не поддерживается. Удалите ее.
- **Сообщение:** 1820: Подключено несколько внешних устройств распознавания отпечатков пальцев.  
**Решение:** выключите компьютер и отсоедините все устройства распознавания отпечатков, оставив подключенным только то устройство, для которого заданы настройки в основной операционной системе.
- **Сообщение:** 2100: ошибка обнаружения HDD0 (основного жесткого диска).

**Причина и способ устранения:** не работает жесткий диск. Обратитесь в службу сервиса жесткого диска.

- **Сообщение:** 2101: ошибка обнаружения SSD1 (M.2)

**Решение:** не работает устройство M.2 SSD. Обратитесь в службу сервиса устройств M.2 SSD.

- **Сообщение:** 2102: ошибка обнаружения SSD2 (M.2)

**Решение:** не работает устройство M.2 SSD. Обратитесь в службу сервиса устройств M.2 SSD.

- **Сообщение:** 2110: ошибка чтения HDD0 (основного жесткого диска).

**Причина и способ устранения:** не работает жесткий диск. Обратитесь в службу сервиса жесткого диска.

- **Сообщение:** 2111: ошибка чтения SSD1 (M.2)

**Решение:** не работает устройство M.2 SSD. Обратитесь в службу сервиса устройств M.2 SSD.

- **Сообщение:** 2112: ошибка чтения SSD2 (M.2)

**Решение:** не работает устройство M.2 SSD. Обратитесь в службу сервиса устройств M.2 SSD.

- **Сообщение:** 2200: неверный тип и серийный номер компьютера.

**Причина и способ устранения:** неверный тип и серийный номер компьютера. Обратитесь в службу сервиса.

- **Сообщение:** 2201: Неверный уникальный универсальный идентификатор.

**Решение:** неверный уникальный универсальный идентификатор. Обратитесь в службу сервиса.

- **Сообщение:** ошибка вентилятора.

**Решение:** произошел сбой в работе охлаждающего вентилятора. Незамедлительно выключите компьютер и обратитесь в сервисную службу.

- **Сообщение:** ошибка определения температуры.

**Причина и способ устранения:** датчик температуры неисправен. Незамедлительно выключите компьютер и обратитесь в сервисную службу.

- **Сообщение:** ошибка: память переменной UEFI системы почти заполнена.

**Примечание:** Эта ошибка означает, что операционная система или приложения не могут создавать, изменять или удалять данные в энергонезависимой памяти переменной UEFI системы, поскольку недостаточно свободного места, после процедуры POST.

Энергонезависимая память переменной UEFI системы используется UEFI BIOS и операционной системой или приложениями. Эта ошибка возникает, когда операционная система или приложения сохраняют большие объемы данных в памяти переменной. Все данные, необходимые для процедуры POST, например параметры программы настройки BIOS, данные конфигурации набора микросхем или платформы, сохраняются в отдельной памяти переменной UEFI.

**Решение:** нажмите клавишу F1, чтобы запустить программу ThinkPad Setup, после отображения сообщения об ошибке. Отобразится диалоговое окно с предложением очистить память. Если пользователь выберет “Yes”, все данные, созданные операционной системой или приложениями будут удалены, кроме глобальных переменных, определенных в спецификации Unified Extensible Firmware Interface. Если пользователь выберет “No”, все данные будут сохранены, но операционная система или приложения не смогут создавать, изменять или удалять данные в памяти.

Если эта ошибка произойдет в сервис-центре, уполномоченный представитель сервис-центра Lenovo очистит энергонезависимую память переменной UEFI системы с помощью приведенного выше решения.



## Звуковые сигналы, сообщающие об ошибках

Табл. 6. Звуковые сигналы, сообщающие об ошибках

Сигналы	Решение
Один короткий сигнал, пауза, три коротких сигнала, пауза, еще три коротких сигнала, пауза и один короткий сигнал (1-3-3-1)	Проблема с памятью. Незамедлительно выключите компьютер и обратитесь в сервисную службу.
Один длинный и два коротких сигнала	Проблема с изображением. Незамедлительно выключите компьютер и обратитесь в сервисную службу.
Три коротких сигнала, пауза, один короткий сигнал, пауза, один короткий сигнал, пауза и еще три коротких сигнала (3-1-1-3)	Проблема с ресурсом PCI. Незамедлительно выключите компьютер и обратитесь в сервисную службу.
Четыре серии из четырех коротких сигналов	Проблема, связанная с функциональной совместимостью TCG* (может быть сбой проверки кода BIOS). Незамедлительно выключите компьютер и обратитесь в сервисную службу. * TCG — сокращение для организации Trusted Computing Group.
Пять коротких сигналов	Проблема с материнской платой. Незамедлительно выключите компьютер и обратитесь в сервисную службу.
Пять коротких сигналов, пауза, еще пять коротких сигналов и пауза	Проблема, связанная с функциональной совместимостью TCG (может быть сбой инициализации TPM). Продолжите процесс загрузки и обратитесь за технической поддержкой в сервис-центр Lenovo.

## Неполадки модулей памяти

Распечатайте эти инструкции и храните их рядом с компьютером для использования в будущем.

Если модуль памяти не работает должным образом, выполните указанные ниже действия.

1. Убедитесь в том, что модуль памяти правильно и надежно установлен.

Для этого извлеките все дополнительные модули памяти, проверьте компьютер только с модулями заводской установки, после чего устанавливайте модули по одному, обращая особое внимание на надежность подключения.

2. Проверьте, не было ли сообщений об ошибках при загрузке.  
По результатам самотестирования при загрузке (POST) выполните корректирующие действия.
3. Убедитесь, что на компьютере установлена последняя версия UEFI BIOS для данной модели.
4. Проверьте конфигурацию памяти и совместимость, включая максимальный размер памяти и быстродействие.
5. Запустите программу диагностики. Смотрите раздел “Диагностика неполадок” на странице 107.

## Неполадки сети

Далее перечислены наиболее распространенные неполадки сети.

### Проблемы, связанные с Ethernet

- **Проблема:** невозможно подключиться к сети.

**Решение:** убедитесь, что:

- Кабель подключен правильно.

Один конец сетевого кабеля должен быть надежно зафиксирован в разъеме для Ethernet вашего компьютера, а другой — в разъеме RJ45 концентратора. Максимальное допустимое расстояние между компьютером и концентратором составляет 100 метров. Если проблема сохраняется даже при соблюдении ограничения по расстоянию, попробуйте заменить кабель.

- Используется правильный драйвер устройства. Чтобы установить правильный драйвер, выполните указанные ниже действия.
  1. Откройте панель управления и щелкните **Оборудование и звук → Диспетчер устройств**. Если будет предложено ввести пароль администратора или подтвердить операцию, сделайте это.
  2. Если в разделе **Сетевые адаптеры** рядом с адаптером отображается восклицательный знак **!**, возможно, используется неправильный драйвер либо драйвер отключен. Чтобы обновить драйвер, щелкните правой кнопкой мыши выделенный адаптер.
  3. Щелкните **Обновить драйверы**, а затем следуйте инструкциям на экране.
- Порт коммутатора и сетевой адаптер должны иметь одинаковую настройку уровня дуплексной связи.

Если для адаптера выбран режим полнодуплексного соединения, порт коммутатора должен быть настроен аналогичным образом. Неправильный выбор уровня дуплексной связи может снизить производительность, привести к потере данных или прерыванию соединения.
- Установлено программное обеспечение, необходимое для вашей сетевой среды.

По вопросам сетевого программного обеспечения обращайтесь к администратору вашей локальной сети.

- **Проблема:** сетевой адаптер прекращает работу без видимой причины.

**Решение:** файлы драйверов сетевых устройств могут отсутствовать либо быть поврежденными. Обновите драйвер, прочитав в разделе, посвященном решению предыдущей проблемы, описание процедуры установки правильного драйвера устройства.

- **Проблема:** в компьютерах с поддержкой Gigabit Ethernet на скорости 1000 Мбит/с прерывается соединение или выдается сообщение об ошибке.

**Решение:**

- Используйте кабель категории 5 и убедитесь в надежности соединения кабеля.
- Используйте концентратор/коммутатор стандарта 1000 BASE-T (а не 1000 BASE-X).

- **Проблема:** функция Wake on LAN не работает.

**Решение:**

- Убедитесь, что функция Wake on LAN включена в программе ThinkPad Setup.
- Если это так, уточните у администратора сети необходимые настройки.

- **Проблема:** компьютер модели Gigabit Ethernet не может подключиться к сети на скорости 1000 Mbps. Вместо этого подключение происходит на скорости 100 Mbps.

**Решение:**

- Попробуйте использовать другой кабель.
- Убедитесь, что партнер по соединению настроен на автосогласование.
- Убедитесь, что коммутатор соответствует стандарту 802.3ab (“Гигабит по меди”).

## Проблемы беспроводной сети

**Проблема:** не удается установить подключение к сети с помощью встроенной беспроводной сетевой платы.

**Решение:** убедитесь, что:

- Используется последняя версия драйвера устройства беспроводной локальной сети.
- Компьютер находится в зоне действия беспроводной точки доступа.
- Беспроводная радиосвязь включена.

**Примечание:** При использовании операционной системы Windows 7 щелкните **Отображать скрытые значки** на панели задач. Появится значок Access Connections. Более подробную информацию об этом значке можно найти в справочной системе программы Access Connections.

При использовании операционной системы Windows 7 проверьте имя сети (SSID) и параметры шифрования. Для проверки этой информации, которая вводится с учетом регистра символов, воспользуйтесь программой Access Connections.

## Проблема беспроводной глобальной сети

**Проблема:** отображается сообщение о том, что установлена недопустимая карта WAN.

**Решение:** данная плата беспроводной глобальной сети на данном компьютере не поддерживается. Извлеките карту глобальной сети.

**Примечание:** В некоторых моделях компьютеров карта беспроводной глобальной сети не установлена.

## Проблемы, связанные с Bluetooth

**Примечание:** Постоянно проверяйте соединение и следите чтобы другое устройство с поддержкой Bluetooth не выполняло поиск устройства, к которому вы хотите подключиться. При соединении через Bluetooth одновременный поиск недопустим.

- **Проблема:** звук отсутствует в мини-гарнитуре (наушниках) Bluetooth, но при этом воспроизводится через динамик, даже если мини-гарнитура (наушники) подключены с использованием профиля мини-гарнитур или профиля аудио/видео.

**Решение:** выполните следующие действия:

1. Выйдите из приложения, использующего устройства воспроизведения звука (например, Windows Media Player).
  2. Откройте панель управления и выберите **Оборудование и звук → Звук → Воспроизведение**.
  3. Если используется профиль мини-гарнитур, выберите **Аудиоустройства Bluetooth** и нажмите кнопку **Установить значения по умолчанию**. Если используется профиль аудио/видео, выберите **Стереофонические аудиоустройства** и нажмите кнопку **Установить значения по умолчанию**.
  4. Щелкните **ОК**, чтобы закрыть окно “Звук”.
- **Проблема:** данные PIM (диспетчера личной информации), отправленные с компьютера с операционной системой Windows 7, некорректно переносятся в адресную книгу другого устройства с поддержкой Bluetooth.

**Решение:** операционная система Windows 7 отправляет элементы PIM в формате XML, в то время как большинство устройств с поддержкой Bluetooth обрабатывают их в формате vCard. Если устройство с поддержкой Bluetooth может принимать файлы через Bluetooth, элемент PIM, отправленный системой Windows 7, можно сохранить как файл с расширением .contact.

## Неполадки клавиатуры и других манипуляторов

Ниже описаны наиболее распространенные неполадки клавиатуры и других манипуляторов.

### Неполадки манипулятора ThinkPad

- **Проблема:** указатель самопроизвольно движется (“плывет”) при включении компьютера или при возобновлении работы.

**Решение:** указатель может самопроизвольно двигаться, если манипулятор TrackPoint не используется в ходе работы с компьютером. Это особенность работы манипулятора TrackPoint, а не его дефект. Указатель может самопроизвольно двигаться в течение нескольких секунд в случаях, описанных ниже.

- При включении компьютера.
- При возобновлении работы.
- Если манипулятор TrackPoint длительное время удерживается в нажатом состоянии.
- При изменении температуры.

- **Проблема:** не работает манипулятор TrackPoint или сенсорная панель ThinkPad.

**Решение:** убедитесь в том, что манипулятор TrackPoint или сенсорная панель ThinkPad включены в окне свойств мыши.

### Неполадки с клавиатурой

- **Проблема:** все или некоторые клавиши на клавиатуре не работают.

**Решение:** если присоединена внешняя клавиатура или мышь, выполните указанные ниже действия.

1. Выключите компьютер.
2. Отсоедините внешнюю цифровую клавиатуру.
3. Включите компьютер и снова попытайтесь воспользоваться клавиатурой.

Если клавиатура заработала, осторожно присоедините внешнюю цифровую клавиатуру и внешнюю клавиатуру. Убедитесь, что разъемы подключены правильно.

Если проблема не устранена, убедитесь, что для данного устройства установлен нужный драйвер, выполнив следующие действия.

1. Открытие меню **Панель управления**. Измените вид панели управления, выбрав вместо категорий крупные или мелкие значки.
2. Щелкните значок **Клавиатура**.
3. Откройте вкладку **Оборудование**. Убедитесь в том, что на панели **Свойства устройства** для параметра состояния устройства отображается: Устройство работает нормально.

Если клавиши на клавиатуре по-прежнему не работают, отдайте компьютер в ремонт.

- **Проблема:** все или некоторые клавиши внешней цифровой клавиатуры не работают.

**Решение:** убедитесь, что внешняя цифровая клавиатура правильно присоединена к компьютеру.

## Неполадки дисплея и мультимедийных устройств

Этот раздел содержит описание наиболее распространенных проблем, связанных с устройствами отображения и мультимедиа, такими как экран компьютера, внешний монитор и аудиоустройства.

### Неполадки с экраном компьютера

- **Проблема:** экран гаснет, когда в этом нет необходимости.

**Решение:** если на компьютере предварительно установлена операционная система Windows 7, можно выключить системные таймеры, такие как таймер отключения ЖК-дисплея или таймер перехода в режим ожидания, следующим способом:

1. Запустите Power Manager.
2. Щелкните вкладку **План электропитания** и выберите план **Максимальная производительность** из списка планов электропитания.

- **Проблема:** при включении компьютера на экране ничего не появляется, компьютер не подает звуковых сигналов при загрузке.

**Примечание:** Если нет уверенности, подавал ли компьютер звуковые сигналы или нет, выключите его, удерживая кнопку питания нажатой в течение не менее четырех секунд. Затем включите компьютер и послушайте снова.

**Решение:** убедитесь, что:

- Адаптер электропитания присоединен к компьютеру, а шнур питания включен в исправную электрическую розетку.
- Компьютер включен. (Нажмите кнопку питания еще раз для подтверждения.)
- Установлена подходящая яркость экрана.

Если установлен пароль на включение, нажмите любую клавишу для отображения приглашения к вводу пароля, а затем введите правильный пароль и нажмите **Enter**.

Если параметры настроены правильно, а на экране по-прежнему ничего нет, обратитесь в службу сервиса.

- **Проблема:** при включении компьютера отображается только белый курсор на пустом экране.

**Решение:** если вы изменили раздел жесткого или гибридного диска с помощью программы для работы с разделами диска, информация об этом разделе или главная загрузочная запись могут быть уничтожены.

Выполните следующие действия, чтобы попробовать устранить проблему.

1. Выключите компьютер и включите его снова.
2. Если на экране по-прежнему ничего нет, кроме указателя, выполните приведенные ниже действия.
  - Если вы использовали программу работы с разделами, проверьте с помощью этой программы раздел на жестком или гибридном диске и восстановите раздел, если это нужно.
  - Используйте решения для восстановления, чтобы восстановить систему до заводского состояния.

Если устранить неисправность не удастся, отдайте компьютер в ремонт.



- **Проблема:** при включенном компьютере экран становится пустым.

**Решение:** возможно, включена программа-заставка либо срабатывает диспетчер питания. Выполните одно из указанных ниже действий.

- Прикоснитесь к манипулятору TrackPoint, сенсорной панели или нажмите любую клавишу для выхода из режима заставки.
- Нажмите кнопку питания для вывода компьютера из режима сна или гибернации.

- **Проблема:** на экране отсутствует изображение.

**Решение:** выполните следующие действия:

- Нажмите клавишу переключения режимов отображения , чтобы включить изображение.
- Если используется адаптер электропитания или используется аккумулятор и индикатор аккумулятора показывает, что аккумулятор не разряжен, нажмите кнопку увеличения яркости , чтобы увеличить яркость экрана.
- Если компьютер находится в режиме сна, нажмите клавишу Fn, чтобы вывести его из этого режима.
- Если неполадка не исчезнет, воспользуйтесь решением, описанным в следующем разделе.

- **Проблема:** на экране неразборчивое или искаженное изображение.

**Решение:** убедитесь, что:

- Драйвер дисплея установлен правильно.
- Разрешение и цветовая палитра экрана заданы правильно.
- Правильно задан тип монитора.

Чтобы проверить эти параметры, выполните указанные ниже действия.

1. Щелкните рабочий стол правой кнопкой мыши и выберите пункт **Разрешение экрана**.

**Примечание:** Если ваш компьютер не может обнаружить внешний монитор, нажмите кнопку **Обнаружить**.

2. Выберите внешний монитор и установите **разрешение**.
3. Щелкните **Дополнительные параметры**.
4. Щелкните по вкладке **Монитор**. Проверьте информацию о мониторе, чтобы убедиться в правильности его типа. Если информация верна, нажмите кнопку **ОК**, чтобы закрыть окно; в противном случае выполните перечисленные ниже действия.
5. Если отображаются два или несколько типов монитора, выберите вариант **Универсальный монитор PnP** или **Универсальный монитор не PnP**.
6. Щелкните **Свойства**. Если будет предложено ввести пароль администратора или подтвердить операцию, сделайте это.
7. Откройте вкладку **Драйвер**.
8. Нажмите кнопку **Обновить**.
9. Выберите **Искать программное обеспечение драйвера на моем компьютере**, а затем – **Выбрать драйвер из списка драйверов устройств на компьютере**.
10. Снимите флажок **Только совместимые устройства**.
11. Выберите производителя и модель внешнего монитора. Если нужный монитор отсутствует в списке, прекратите установку драйвера и воспользуйтесь драйвером в комплекте с монитором.
12. После обновления драйвера нажмите кнопку **Заккрыть**.

- **Проблема:** на экране отображаются непонятные символы.

**Решение:** правильно ли вы установили операционную систему или программу? Если они установлены и сконфигурированы правильно, то отдайте компьютер в ремонт.

- **Проблема:** экран не выключается даже после выключения компьютера.

**Решение:** нажмите и удерживайте не менее четырех секунд кнопку питания, чтобы выключить компьютер, а затем снова включите его.

- **Проблема:** каждый раз при включении компьютера на экране появляются слишком яркие или тусклые точки или потухшие участки.

**Решение:** это особенность технологии TFT. Экран компьютера состоит из большого количества тонкопленочных транзисторов (thin-film transistors, или TFT). На экране все время может не хватать каких-то точек, какие-то точки будут бесцветными или слишком яркими.

## Проблемы с внешним монитором

- **Проблема:** отсутствует изображение.

**Решение:** чтобы восстановить изображение на экране, нажмите клавишу переключения режимов отображения  и выберите требуемый монитор. Если проблема не устранена, выполните указанные ниже действия.

1. Подсоедините внешний монитор к другому компьютеру и убедитесь, что он работает.
2. Снова подключите внешний монитор к вашему компьютеру.
3. Информацию о разрешении и частоте обновления внешнего монитора можно найти в сопроводительной технической документации к монитору.
  - Если разрешение, поддерживаемое внешним монитором, совпадает с разрешением монитора компьютера или превышает это разрешение, выведите изображение одновременно на внешний монитор и на экран компьютера.
  - Если разрешение внешнего монитора меньше разрешения экрана компьютера, выведите изображение только на внешний монитор. (В этом случае при одновременном просмотре изображения на экране компьютера и внешнем мониторе на внешнем мониторе будет наблюдаться отсутствие либо искажение изображения.)

- **Проблема:** невозможно установить более высокое разрешение, чем задано на внешнем мониторе.

**Решение:** убедитесь в правильности информации о мониторе. При необходимости обновите драйвер монитора.

- **Проблема:** на экране неразборчивое или искаженное изображение.

**Решение:** убедитесь, что:

- Информация о мониторе правильная, выбран соответствующий тип монитора. Обратитесь к решению для предыдущей проблемы.
- Убедитесь в правильности выбора частоты обновления экрана, выполнив указанные ниже действия.
  1. Подключите внешний монитор к соответствующему разъему, а затем к источнику питания.
  2. Включите внешний монитор и компьютер.
  3. Щелкните рабочий стол правой кнопкой мыши и выберите пункт **Разрешение экрана**.

**Примечание:** Если ваш компьютер не может обнаружить внешний монитор, нажмите кнопку **Обнаружить**.
  4. Щелкните значок соответствующего монитора (внешний монитор обозначен значком **Монитор-2**).
  5. Щелкните **Дополнительные параметры**.
  6. Щелкните по вкладке **Монитор**.
  7. Выберите требуемую частоту обновления экрана.

- **Проблема:** на экране отображаются непонятные символы.

**Решение:** придерживались ли вы правильной процедуры установки операционной системы или программы? Если да, сдайте внешний монитор в ремонт.

- **Проблема:** функция расширенного рабочего стола не работает.

**Решение:** включите функцию расширенного рабочего стола. Смотрите раздел “Изменение настроек дисплея” на странице 43.

- **Проблема:** при использовании функции “Расширенный рабочий стол” невозможно установить более высокое разрешение или увеличить частоту обновления экрана для дополнительного монитора.

**Решение:** установите меньшие значения разрешения и цветопередачи основного дисплея. Обратитесь к решению для предыдущей проблемы.

- **Проблема:** не работает переключение между мониторами.

**Решение:** если используется функция “Расширенный рабочий стол”, отключите ее и измените устройство вывода изображения. Если в этот момент воспроизводится фильм DVD или видеоклип, остановите воспроизведение, закройте программу и затем переключите изображение на другой монитор.

- **Проблема:** при установке высокого разрешения внешнего монитора изображение смещается.

**Решение:** иногда при установке высокого значения разрешения, например 1600x1200, изображение смещается к левой или правой границе экрана. Чтобы устранить эту проблему, убедитесь в том, что внешний монитор поддерживает заданный режим отображения (разрешение и частоту обновления экрана). Если это не так, задайте режим отображения в соответствии с параметрами монитора. Если заданный режим поддерживается, попробуйте настроить монитор из собственного меню настроек. Как правило, на внешнем мониторе есть кнопки доступа к меню настроек. Дополнительную информацию см. в документации к монитору.

## Проблемы с воспроизведением звука

- **Проблема:** некорректное воспроизведение звука формата Wave или MIDI.

**Решение:** проверьте правильность настройки встроенного аудиоустройства.

1. Открытие меню **Панель управления**.
2. Щелкните **Оборудование и звук**.
3. Щелкните значок **Диспетчер устройств**. Если будет предложено ввести пароль администратора или подтвердить операцию, сделайте это.
4. Дважды щелкните элемент **Звуковые, видео и игровые устройства**.
5. Убедитесь, что следующее устройство включено и правильно настроено.

- **Проблема:** запись, сделанная через микрофонный вход, недостаточно громкая.

**Решение:** убедитесь, что функция усиления микрофона включена и настроена следующим образом:

1. Открытие меню **Панель управления**.
2. Щелкните **Оборудование и звук**.
3. Щелкните **Звук**.
4. Щелкните вкладку **Запись** в окне “Звук”.
5. Выберите **Микрофон** и нажмите кнопку **Свойства**.
6. Откройте вкладку **Уровни** и переместите ползунок усиления микрофона вверх.
7. Нажмите кнопку **ОК**.



**Примечание:** Более подробную информацию о настройке громкости звука можно получить, воспользовавшись интерактивной справочной системой Windows.

- **Проблема:** ползунок регулировки громкости или баланса не двигается.  
**Решение:** ползунок может быть выделен серым цветом. Это означает, что его положение установлено аппаратными средствами и не может быть изменено.
- **Проблема:** ползунок регулировки громкости меняет свое местоположение при запуске некоторых программ воспроизведения аудио.  
**Решение:** изменение положения ползунка настройки громкости при работе некоторых программ допустимо. В таких программах, как правило, предусмотрено самостоятельное изменение настроек в окне микшера громкости. Одной из таких программ является Windows Media Player. Обычно в этих приложениях предусмотрены органы управления звуком непосредственно из программы.
- **Проблема:** ползунок регулировки баланса не может полностью заглушить один канал.  
**Решение:** данный орган управления предназначен для компенсации незначительных расхождений в балансе не должен полностью заглушать какой-либо из каналов.
- **Проблема:** отсутствует возможность регулировки громкости звука в формате MIDI в окне микшера громкости.  
**Решение:** используйте аппаратный регулятор громкости. Это необходимо, поскольку встроенная программа-синтезатор не поддерживает такую регулировку.
- **Проблема:** звук не выключается полностью даже при установке главного регулятора громкости на минимум.  
**Решение:** даже при установке главного регулятора громкости на минимум звук все равно будет слышен. Чтобы полностью выключить звук, в окне главного регулятора громкости выберите команду **Отключить динамики**.
- **Проблема:** при подключении наушников к компьютеру при включенном воспроизведении пропадает звук в динамике.  
**Решение:** в момент подключения наушников поток автоматически перенаправляется на них. Если вы хотите вернуть воспроизведение через динамики, выберите их в качестве устройства по умолчанию. Дополнительную информацию см. в справочной системе Realtek HD Audio Manager.

## Неполадки устройства распознавания отпечатков пальцев

- **Проблема:** на поверхности прибора имеются грязь, пятна или влага.  
**Решение:** аккуратно протрите поверхность сухой, мягкой тканью, не оставляющей ворса.
- **Проблема:** устройство не считывает или не распознает отпечаток вашего пальца.  
**Решение:** если на поверхности прибора имеются грязь, пятна или влага, аккуратно протрите поверхность сухой, мягкой тканью, не оставляющей ворса.

Советы по обслуживанию устройства распознавания отпечатков пальцев см. в разделе Эксплуатация устройства распознавания отпечатков пальцев.

## Неполадки аккумулятора и системы питания

В этом разделе содержатся инструкции по устранению неполадок, связанных с аккумулятором и питанием.

## Неполадки с аккумулятором

- **Проблема:** в течение стандартного времени зарядки не удается полностью зарядить съемный аккумулятор при выключенном компьютере.

**Решение:** возможно, съемный аккумулятор слишком сильно разряжен. Выполните указанные ниже действия.

1. Выключите компьютер.
2. Убедитесь, что разряженный аккумулятор вставлен в компьютер.
3. Присоедините к компьютеру адаптер электропитания и дайте аккумулятору зарядиться.

Если у вас есть устройство быстрой зарядки Quick Charger, используйте его для зарядки аккумулятора.

Если съемный аккумулятор не удается полностью зарядить в течение 24 часов, воспользуйтесь новым аккумулятором.

- **Проблема:** компьютер выключается до момента индикации полной разрядки аккумулятора на значке состояния аккумулятора либо продолжает работать после индикации полной разрядки.

**Решение:** разрядите и вновь зарядите аккумулятор.

- **Проблема:** период работы при полностью заряженном аккумуляторе слишком мал.

**Решение:** разрядите и вновь зарядите аккумулятор. Если проблема не устранена, используйте новый аккумулятор.

- **Проблема:** компьютер не работает от полностью заряженного аккумулятора.

**Решение:** возможно, сработало устройство защиты аккумулятора от бросков напряжения. Выключите компьютер на одну минуту, чтобы привести защитное устройство в исходное состояние, а затем снова включите его.

- **Проблема:** невозможно зарядить аккумулятор.

**Решение:** аккумулятор невозможно зарядить, если его температура слишком высока. Если аккумулятор горячий на ощупь, выньте его из компьютера и дайте остыть до комнатной температуры. После того, как аккумулятор остынет, установите его на место и поставьте на зарядку. Если и после этого аккумулятор не заряжается, обратитесь в службу сервиса.

## Неполадки адаптера питания

**Проблема:** в области уведомлений Windows не отображается значок адаптера питания, в то время как адаптер подключен к компьютеру и к электросети. Кроме того, не горит индикатор питания.

**Решение:** выполните следующие действия:

1. Убедитесь, что адаптер питания подключен правильно. Инструкции по подключению адаптера питания см. в документе *Руководство по технике безопасности, гарантии и установке*, прилагаемом к компьютеру.
2. Если адаптер подключен правильно, выключите компьютер, отсоедините адаптер питания и извлеките основной аккумулятор.
3. Поставьте аккумулятор на место, вновь подключите адаптер и включите компьютер.
4. Если значок адаптера питания не появился в области уведомлений Windows, отдайте адаптер питания и компьютер в ремонт.

## Проблемы с электропитанием

**Распечатайте эти инструкции и сохраните их для использования в будущем.**

**Если на компьютер не подается питание, проверьте перечисленные ниже моменты.**

1. Проверьте кнопку питания. Когда компьютер включен, кнопка питания подсвечивается.

2. Проверьте все контакты шнура электропитания. Отсоедините все разветвители и стабилизаторы и подключите адаптер питания непосредственно к розетке.
3. Проверьте адаптер питания. Убедитесь в отсутствии физических повреждений и в том, что кабель питания надежно подсоединен к блоку питания и к компьютеру.
4. Проверьте работоспособность источника питания, подключив к розетке другое устройство.

**Если компьютер не работает от аккумулятора, проверьте перечисленные ниже моменты.**

1. Извлеките и снова установите аккумулятор (при этом убедитесь в правильности установки).
2. Если в аккумуляторе кончился заряд, подсоедините адаптер питания, чтобы зарядить его.
3. Если аккумулятор заряжен, но компьютер не включается, замените аккумулятор на новый.

## **Неполадки кнопки включения питания**

**Проблема:** система не отвечает, а выключить компьютер не удается.

**Решение:** для того чтобы выключить компьютер, нажмите и удерживайте кнопку включения питания не менее четырех секунд. Если компьютер не перезагружается, отключите адаптер электропитания и извлеките аккумулятор.

## **Неполадки при загрузке**

**Распечатайте эти инструкции и сохраните их для использования в будущем.**

Если до загрузки операционной системы выводится сообщение об ошибке, выполните корректирующие действия, приведенные для сообщений об ошибках самотестирования при загрузке (POST).

Если сообщение об ошибке выводится после завершения POST, во время загрузки настроек рабочего стола, выполните приведенные ниже действия.

1. Зайдите на сайт технической поддержки Lenovo <http://www.lenovo.com/support> и найдите там информацию о данной ошибке.
2. Выполните поиск информации об ошибке на домашней странице базы знаний Microsoft по адресу <http://support.microsoft.com/>.

## **Проблемы режима сна и гибернации**

- **Проблема:** компьютер неожиданно входит в режим сна.

**Решение:** если микропроцессор перегревается, то компьютер автоматически переходит в режим ожидания, чтобы дать микропроцессору остыть и защитить процессор и другие внутренние узлы. Проверьте параметры режима сна.

- **Проблема:** компьютер переходит в режим сна сразу после окончания самодиагностики при включении.

**Решение:** убедитесь, что:

- Аккумулятор заряжен.
- Рабочая температура не выходит за допустимые границы. См. раздел “Условия эксплуатации” на странице 14.

Если аккумулятор заряжен и температура находится в допустимых пределах, обратитесь в сервисную службу.

- **Проблема:** отображается сообщение о том, что аккумулятор разряжен, после чего компьютер немедленно выключается.

**Решение:** уровень зарядки аккумулятора снизился до критического. Подключите адаптер питания к электрической розетке и подключите адаптер питания к компьютеру, либо замените аккумулятор на полностью заряженный.

- **Проблема:** изображение на экране отсутствует после нажатия клавиши Fn для выхода из режима сна.

**Решение:** проверьте, не был ли внешний монитор отсоединен или выключен, пока компьютер находился в режиме сна. Если вы отсоединили или выключили монитор, подсоедините или включите его перед тем, как вывести компьютер из режима сна. Если компьютер выводится из режима сна с неподключенным или выключенным внешним монитором, а дисплей компьютера остается пустым, нажмите клавишу переключения режимов отображения , чтобы включить дисплей компьютера.

- **Проблема:** компьютер не выходит из режима сна либо индикатор состояния системы медленно мигает, а компьютер не работает.

**Решение:** если компьютер не выходит из режима сна, то, возможно, он вошел в режим сна или гибернации из-за разрядки аккумулятора. Проверьте индикатор состояния системы.

- Если индикатор состояния системы медленно мигает, компьютер находится в режиме сна. Подсоедините к компьютеру адаптер электропитания, а затем нажмите Fn.
- Если индикатор состояния системы выключен, компьютер находится в режиме гибернации или выключен. Подсоедините к компьютеру адаптер электропитания, а затем нажмите кнопку включения для продолжения работы.

Если компьютер по-прежнему находится в режиме сна, то, возможно, система не отвечает и выключить компьютер не удастся. В этом случае вам необходимо перезагрузить компьютер. Если вы не сохранили данные, они могут быть потеряны. Чтобы выключить компьютер, держите кнопку включения нажатой в течение четырех секунд или более. Если система не перезагружается, отключите адаптер электропитания и извлеките аккумулятор.

- **Проблема:** компьютер не переходит в режим сна или гибернации.

**Решение:** проверьте, не задан ли какой-либо параметр, запрещающий переход компьютера в режим сна или гибернации.

Если компьютер пытается войти в режим ожидания, но запрос отклоняется, устройство, подключенное к порту USB, может быть отключено. Если это происходит, попробуйте в принудительном режиме отключить и затем снова подключить устройство USB.

- **Проблема:** в спящем режиме наблюдается небольшое падение уровня заряда аккумулятора.

**Решение:** если включена функция пробуждения, компьютер потребляет небольшое количество энергии. Это не является дефектом. Дополнительную информацию см. в разделе “Режимы энергосбережения” на странице 38.

## Неполадки жестких дисков и других устройств для хранения данных

В этом разделе описаны неполадки в работе устройств хранения.

### Проблемы с жестким и гибридным диском

- **Проблема:** жесткий или гибридный диск время от времени начинает дребезжать.

**Решение:** дребезжащий звук может быть слышен в следующих случаях:

- Жесткий или гибридный диск начинает или завершает процедуру доступа к данным.
- При переноске жесткого или гибридного диска.
- При ношении компьютера.

Это особенность работы жесткого или гибридного диска, а не дефект.

- **Проблема:** жесткий или гибридный диск не работает.

**Решение:** откройте меню **Startup** программы ThinkPad Setup и убедитесь, что жесткий или гибридный диск указан в списке **Boot priority order**. Если жесткий диск включен в список **Excluded from boot order**, это означает, что он отключен. Выделите его в списке и нажмите Shift+1, чтобы переместить его обратно в список **Boot priority order**.

- **Проблема:** после установки защищенного паролем жесткого или гибридного диска на другой компьютер невозможно открыть доступ к жесткому диску с помощью пароля.

**Решение:** ваш компьютер поддерживает усовершенствованный алгоритм шифрования паролей. Более старые компьютеры могут не поддерживать эту функцию защиты.

## Неполадки твердотельных накопителей

**Проблема:** при сжатии файлов и папок с помощью функции сжатия данных Windows и последующей их распаковке запись и чтение файлов и папок выполняется слишком медленно.

**Решение:** для ускорения доступа к данным используйте инструмент дефрагментации диска Windows.

## Неполадки программ

**Проблема:** приложение работает некорректно.

**Решение:** убедитесь в том, что проблема вызвана не самим приложением.

Убедитесь, что компьютер соответствует требованиям к минимальному объему свободной памяти, который необходим для работы приложения. Просмотрите инструкции, поступившие в комплекте с приложением.

Убедитесь, что:

- Приложение рассчитано на работу в этой операционной системе.
- Другие приложения корректно работают на этом компьютере.
- Необходимые драйверы устройств установлены.
- Приложение работает на другом компьютере.

Если сообщение об ошибке выдается во время работы приложения, воспользуйтесь инструкциями, которые поставляются в комплекте с приложением.

Если не удалось добиться исправной работы приложения, обратитесь к продавцу или представителю службы поддержки за помощью.

## Неполадки портов и разъемов

Ниже описаны наиболее распространенные неполадки портов и разъемов.

### Неполадки с USB

**Проблема:** устройство, подключенное к разъему USB, не работает.

**Решение:** откройте окно диспетчера устройств. Убедитесь, что для устройства USB верно заданы настройки, правильно назначены ресурсы компьютера и установлен необходимый драйвер. Чтобы открыть окно диспетчера устройств, откройте панель управления и выберите **Оборудование и звук**

→ **Диспетчер устройств.** Если будет предложено ввести пароль администратора или подтвердить операцию, сделайте это.

См. раздел “Диагностика неполадок” на странице 107 и запустите диагностический тест для проверки разъема USB.

## **Док-станция**

**Проблема:** компьютер не запускается при включении и не отвечает на попытки возобновить его работу.

**Решение:** убедитесь, что:

- Адаптер питания подсоединен к док-станции.
- Компьютер надежно подсоединен к док-станции.

---

## Глава 9. Восстановление: обзор

В этой главе описаны методы восстановления.

- “Информация о восстановлении операционной системы Windows 7” на странице 125
- “Информация о восстановлении операционной системы Windows 8.1” на странице 131

---

### Информация о восстановлении операционной системы Windows 7

В этом разделе приведена информация о решениях для восстановления, предоставляемых компанией Lenovo для операционной системы Windows 7.

#### Примечания:

- Есть различные методы восстановления после программного или аппаратного сбоя. Некоторые методы зависят от типа операционной системы.
- Продукт, содержащийся на носителе восстановления, можно использовать только в перечисленных ниже целях.
  - Восстановление продукта, предустановленного на компьютере
  - Переустановка продукта
  - Изменение продукта с помощью дополнительных файлов

Чтобы исключить возможные проблемы, связанные с ненадлежащей работой системы или эффектами, вызванными применением новой технологии жестких или гибридных дисков, рекомендуется использовать одну из перечисленных ниже программ для резервного копирования:

- ThinkVantage Rescue and Recovery версии 4.52 или более поздней
- Symantec Norton Ghost версии 15 или более поздней версии  
Для запуска программы Symantec Norton Ghost выполните указанные ниже действия.
  1. Выберите **Пуск** → **Выполнить**. Откроется окно выполнения программ.
  2. Введите в поле cmd. Нажмите кнопку **ОК**.
  3. Введите ghost -align=1mb и нажмите Enter.
- Acronis True Image 2010 или более поздней версии
- Paragon Backup & Recovery 10 Suit или более поздней версии, Paragon Backup & Recovery 10 Home или более поздней версии

### Создание и использование носителя восстановления

Носители восстановления позволяют восстановить содержимое устройства хранения до заводского состояния. Носители восстановления могут быть полезны, если вы передаете компьютер другим лицам, продаете его, собираетесь отправить на утилизацию, или же в качестве последнего средства восстановить работоспособность компьютера после того, как все остальные способы оказались безрезультатными. Мы рекомендуем как можно быстрее создать носители восстановления на случай непредвиденных обстоятельств.

**Примечание:** Операции восстановления, которые можно выполнить при помощи носителей восстановления, зависят от операционной системы, в которой они созданы. В комплект носителей восстановления могут входить загрузочный носитель и носитель данных. Ваша лицензия Microsoft Windows позволяет вам создать только один носитель данных, поэтому храните его в надежном месте.

## Создание носителей восстановления

В этом разделе рассказано, как создать носители восстановления.

Создать носители восстановления можно с использованием дисков или внешних USB-носителей. Для создания носителя восстановления необходим диск или USB-устройство емкостью не менее 16 ГБ. Необходимая емкость диска или USB-накопителя зависит от размера образа восстановления.

**Внимание:** При создании носителя восстановления все данные, сохраненные на диске или USB-устройстве, будут удалены. Во избежание потери данных создайте резервную копию всех данных, которые необходимо сохранить.

Чтобы создать носители восстановления, выберите **Пуск → Все программы → Lenovo ThinkVantage Tools → Factory Recovery Disks**. После этого следуйте инструкциям на экране.

## Использование носителей восстановления

В этом разделе описывается использование носителей восстановления в разных операционных системах.

- Носители восстановления позволяют восстановить содержимое компьютера только до заводского состояния. Носители восстановления можно использовать в качестве последнего способа восстановить работоспособность компьютера после того, как все остальные способы оказались безрезультатными.

**Внимание:** При восстановлении компьютера до заводского состояния с настройками по умолчанию все текущее содержимое устройства хранения будет стерто и заменено содержимым, устанавливаемым на заводе.

Для работы с носителем восстановления выполните указанные ниже действия.

1. В зависимости от типа носителя восстановления подключите к компьютеру загрузочный носитель (карту памяти или другое USB-устройство для хранения данных) или вставьте загрузочный диск во внешний дисковод оптических дисков.
2. Включите компьютер и несколько раз нажмите и отпустите клавишу F12. После открытия окна меню “Boot” отпустите клавишу F12.
3. Выберите нужное загрузочное устройство и нажмите клавишу Enter. Начнется восстановление.
4. Следуйте инструкциям на экране, чтобы завершить операцию.

### Примечания:

1. После восстановления заводских настроек компьютера по умолчанию вам, возможно, придется переустановить драйверы некоторых устройств. Смотрите раздел “Повторная установка предустановленных программ и драйверов устройств” на странице 129.
2. На некоторых компьютерах предустановлен пакет Microsoft Office или Microsoft Works. Чтобы восстановить или переустановить программы Microsoft Office или Microsoft Works, воспользуйтесь компакт-диск *Microsoft Office CD* или *Microsoft Works CD*. Эти диски прилагаются только к компьютерам, на которых изначально установлены Microsoft Office или Microsoft Works.

## Резервное копирование и восстановление

Программа Rescue and Recovery позволяет создать резервную копию всего устройства хранения данных, включая операционную систему, файлы данных, программы и персональные настройки. Можно указать, где именно программа Rescue and Recovery должна сохранить резервные копии:

- В защищенной области устройства хранения
- На подключенном жестком USB-диске



- На сетевом диске
- На перезаписываемом диске (для этого требуется пишущий дисковод оптических дисков)

Создав резервную копию устройства хранения, впоследствии можно восстановить все его содержимое, выбранные файлы или только операционную систему и приложения Windows.

### Резервное копирование

В этом разделе рассказано, как выполнить резервное копирование при помощи программы Rescue and Recovery.

1. На рабочем столе Windows выберите **Пуск → Все программы → Lenovo ThinkVantage Tools → Enhanced Backup and Restore**. Откроется окно программы Rescue and Recovery.
2. В главном окне программы Rescue and Recovery нажмите стрелку **Запустить расширенную программу Rescue and Recovery**.
3. Нажмите **Создать резервную копию жесткого диска** и выберите параметры резервного копирования. После этого следуйте инструкциям на экране, чтобы завершить операцию резервного копирования.

### Восстановление

В этом разделе рассказано, как выполнить восстановление при помощи программы Rescue and Recovery.

1. На рабочем столе Windows выберите **Пуск → Все программы → Lenovo ThinkVantage Tools → Enhanced Backup and Restore**. Откроется окно программы Rescue and Recovery.
2. В главном окне программы Rescue and Recovery нажмите стрелку **Launch advanced Rescue and Recovery** (Запустить расширенную программу Rescue and Recovery).
3. Щелкните значок **Восстановить систему из резервной копии**.
4. Следуйте инструкциям на экране, чтобы завершить операцию восстановления.

## Рабочее пространство Rescue and Recovery

Рабочее пространство Rescue and Recovery находится в защищенной, скрытой области устройства хранения данных, которая работает независимо от операционной системы Windows. Благодаря этому операции восстановления можно выполнять даже в тех случаях, когда система Windows не запускается. В рабочем пространстве Rescue and Recovery можно выполнить перечисленные ниже операции аварийного восстановления.

- **Восстановление файлов с устройства хранения данных или из резервной копии**  
Рабочее пространство Rescue and Recovery позволяет находить файлы на устройстве хранения вашего компьютера и переносить их на сетевой диск или любой другой носитель с возможностью записи (например, устройство USB или диск). Это можно сделать, даже если вы не сохранили резервные копии файлов или если после резервного копирования в файлы вносились изменения. Можно также извлечь отдельные файлы из резервной копии, расположенной на локальном устройстве хранения данных, устройстве USB или сетевом диске (если эта копия была создана программой Rescue and Recovery).
- **Восстановление устройства хранения данных из резервной копии Rescue and Recovery**  
Если резервная копия устройства хранения данных была создана с помощью программы Rescue and Recovery, устройство хранения данных можно восстановить из рабочего пространства Rescue and Recovery, даже если не удается запустить Windows.
- **Восстановление содержимого устройства хранения данных до заводского состояния**  
В рабочем пространстве Rescue and Recovery можно восстановить все содержимое устройства хранения до заводского состояния. Если устройство хранения разбито на несколько разделов, то

можно восстановить только содержимое диска C:, оставив остальные разделы без изменения. Поскольку работа программы Rescue and Recovery не зависит от операционной системы Windows, заводское содержимое жесткого диска можно восстановить даже в том случае, если операционная система Windows не запускается.

**Внимание:** При восстановлении содержимого устройства хранения из резервной копии Rescue and Recovery или восстановлении его заводских параметров все файлы в основном разделе этого устройства (обычно это диск C:) будут стерты. По возможности сделайте копии важных файлов. Если запустить Windows не удастся, можно воспользоваться функцией восстановления файлов рабочего пространства Rescue and Recovery, чтобы скопировать файлы с устройства хранения на другой носитель.

Чтобы активировать рабочее пространство Rescue and Recovery, сделайте следующее:

1. Убедитесь, что компьютер выключен.
2. Включите компьютер и несколько раз нажмите и отпустите клавишу F11. Когда прозвучит звуковой сигнал или на экране появится логотип, отпустите клавишу F11.
3. Если задан пароль Rescue and Recovery, при появлении соответствующего приглашения введите его. Через некоторое время откроется окно Rescue and Recovery.

**Примечание:** Если рабочее пространство Rescue and Recovery не откроется, см. раздел “Решение проблем, связанных с восстановлением” на странице 130.

4. Выполните одно из указанных ниже действий.
  - Чтобы восстановить файлы с устройства хранения или резервного носителя, нажмите **Спасти файлы** и следуйте инструкциям на экране.
  - Чтобы восстановить устройство хранения из резервной копии, сделанной с помощью программы Rescue and Recovery, или восстановить его до заводского состояния, нажмите **Восстановить систему**, а затем следуйте инструкциям на экране.

Дополнительную информацию о возможностях рабочего пространства Rescue and Recovery можно получить по ссылке **Справка**.

#### **Примечания:**

1. После восстановления заводских настроек устройства хранения по умолчанию, возможно, придется переустановить драйверы некоторых устройств. Смотрите раздел “Повторная установка предустановленных программ и драйверов устройств” на странице 129.
2. На некоторых компьютерах предустановлен пакет Microsoft Office или Microsoft Works. Чтобы восстановить или переустановить программы Microsoft Office или Microsoft Works, воспользуйтесь компакт-диск *Microsoft Office CD* или *Microsoft Works CD*. Эти диски прилагаются только к компьютерам, на которых изначально установлены Microsoft Office или Microsoft Works.

## **Создание и использование резервных носителей**

Резервный носитель (например, диск или жесткий диск USB) позволяет выполнить восстановление после сбоев, которые не позволяют запустить рабочее пространство Rescue and Recovery с устройства хранения.

#### **Примечания:**

1. Операции восстановления, которые можно выполнить при помощи резервных носителей, зависят от операционной системы.
2. Резервный диск можно запустить, используя любой дисковод оптических дисков.

### **Создание резервных носителей**

В этом разделе рассказано, как создать резервный носитель.

1. На рабочем столе Windows выберите **Пуск → Все программы → Lenovo ThinkVantage Tools → Enhanced Backup and Restore**. Откроется окно программы Rescue and Recovery.
2. В главном окне программы Rescue and Recovery нажмите стрелку **Запустить расширенную программу Rescue and Recovery**.
3. Щелкните значок **Создать резервный носитель**. Откроется окно Create Rescue and Recovery Media (Создание резервного носителя и носителя восстановления).
4. Выберите в панели **Резервный носитель** тип резервного носителя, который вы хотите создать. Резервный носитель можно создать на диске или на жестком диске USB.
5. Нажмите **ОК** и следуйте инструкциям на экране, чтобы создать резервный носитель.

### Использование резервных носителей

В этом разделе рассказано, как использовать созданные резервные носители.

- Если вы создали резервный носитель с помощью диска, используйте его, следуя приведенным ниже инструкциям:
  1. Выключите компьютер.
  2. Включите компьютер и несколько раз нажмите и отпустите клавишу F12. После открытия окна меню “Boot” отпустите клавишу F12.
  3. В окне меню загрузки выберите нужный внешний дисковод для оптических дисков в качестве первого загрузочного устройства. Вставьте диск в этот дисковод оптических дисков и нажмите Enter. Резервный носитель запустится.
- Если вы создали резервный носитель с помощью жесткого диска USB, используйте его, следуя приведенным ниже инструкциям:
  1. Подключите жёсткий диск USB к одному из разъёмов USB вашего компьютера.
  2. Включите компьютер и несколько раз нажмите и отпустите клавишу F12. После открытия окна меню “Boot” отпустите клавишу F12.
  3. В окне меню загрузки выберите жесткий диск USB в качестве первого загрузочного устройства и нажмите Enter. Резервный носитель запустится.

После запуска резервного носителя откроется рабочее пространство Rescue and Recovery. В этом пространстве можно получить справку по всем функциям Rescue and Recovery. Выполните восстановление, руководствуясь инструкциями.

## Повторная установка предустановленных программ и драйверов устройств

На компьютере есть средства, с помощью которых можно переустановить выбранные программы и драйверы устройств, установленные на заводе.

### Повторная установка предустановленных программ

Чтобы повторно установить некоторые заранее установленные приложения, выполните указанные ниже действия.

1. Включите компьютер.
2. Перейдите в каталог C:\SWTOOLS.
3. Перейдите в папку APPS. В этой папке содержится несколько подпапок, имена которых соответствуют именам различных приложений.
4. Откройте вложенную папку приложения, которое требуется переустановить.
5. Чтобы переустановить приложение, дважды щелкните файл **Setup** и следуйте инструкциям на экране.

## Повторная установка предустановленных драйверов устройств

**Внимание:** Повторная установка драйверов устройств влечет за собой изменение текущей конфигурации компьютера. Переустанавливайте драйверы только для устранения неполадок в работе компьютера.

Чтобы повторно установить драйвер устройства, установленного на заводе, выполните указанные ниже действия.

1. Включите компьютер.
2. Перейдите в каталог C:\SWTOOLS.
3. Перейдите в папку DRIVERS. В этой папке содержится несколько вложенных папок, имена которых соответствуют различным устройствам компьютера (например, AUDIO и VIDEO).
4. Откройте вложенную папку с драйверами нужного устройства.
5. Переустановите драйвер устройства одним из описанных ниже способов.
  - Найдите во вложенной папке устройства файл README.txt или другой файл с расширением TXT. Этот текстовый файл содержит информацию о том, как переустановить драйвер устройства.
  - Если в папке устройства есть файл с информацией об установке (файл с расширением INF), переустановить драйвер устройства можно с помощью программы “Установка нового оборудования” (ее значок находится в Панели управления Windows). С помощью этой программы можно переустановить только некоторые драйверы устройств. Когда в окне программы “Установка нового оборудования” будет предложено указать устанавливаемый драйвер устройства, выберите вариант **Установить с диска** и нажмите кнопку **Обзор**. После этого выберите во вложенной папке устройства нужный файл драйвера.
  - Найдите во вложенной папке устройства исполняемый файл (файл с расширением .exe). Дважды щелкните по нему и следуйте инструкциям на экране.

**Внимание:** Не загружайте обновленные драйверы устройств для компьютера с веб-сайта Центра обновлений Windows. Загружайте их с сайта Lenovo. Дополнительную информацию см. в разделе “Поддержка драйверов устройств в актуальном состоянии” на странице 102.

## Решение проблем, связанных с восстановлением

Если не удастся загрузить рабочее пространство Rescue and Recovery или среду Windows, выполните одно из перечисленных ниже действий.

- Загрузите рабочее пространство Rescue and Recovery с резервного носителя. Смотрите раздел “Создание и использование резервных носителей” на странице 128.
- Используйте носители восстановления в случаях, если восстановить систему другими способами не удалось и требуется восстановить заводское состояние устройства хранения. Смотрите раздел “Создание и использование носителя восстановления” на странице 125.

**Примечание:** Если загрузить рабочее пространство Rescue and Recovery или среду Windows с резервных носителей или с носителя восстановления не удастся, возможно, соответствующее резервное устройство (внутреннее устройство хранения, диск, жесткий диск USB, обычный диск или другие внешние устройства) не задано в качестве первого устройства загрузки в последовательности устройств загрузки. Вначале убедитесь, что устройство аварийной загрузки, которое вы планируете использовать, задано в последовательности устройств загрузки программы ThinkPad Setup в качестве первого устройства. Подробные сведения о временном или постоянном изменении последовательности устройств загрузки см. в разделе “Меню Startup” на странице 96.

Рекомендуется как можно быстрее создать резервный носитель и набор носителей для восстановления и хранить их в надежном месте для дальнейшего использования.

---

## Информация о восстановлении операционной системы Windows 8.1

В этом разделе приведена информация о решениях восстановления для операционной системы Windows 8.1.

Образ восстановления Windows предустановлен в разделе восстановления на компьютере. Образ восстановления Windows позволяет обновить компьютер или восстановить заводское состояние компьютера.

Можно создать носители восстановления, чтобы использовать их в качестве резервных копий или замены образа восстановления Windows. С помощью носителей восстановления можно определять причину неполадок и устранять проблемы с компьютером, даже если не получается загрузить операционную систему Windows 8.1. Рекомендуется как можно скорее создать носители восстановления. Дополнительную информацию см. в разделе “Создание и использование носителей восстановления” на странице 132.

### Обновление компьютера

Если компьютер не функционирует должным образом и проблема может быть связана с недавно установленной программой, можно обновить компьютер без потери личных файлов или изменения настроек.

**Внимание:** При обновлении компьютера программы, предварительно установленные на компьютере и загруженные из магазина Windows, будут переустановлены, а все другие программы — удалены.

Чтобы обновить компьютер, выполните следующие действия.

1. Переместите курсор в правый верхний или нижний угол экрана, чтобы отобразить чудо-кнопки. Щелкните **Настройки** → **Изменение параметров компьютера** → **Обновление и восстановление** → **Восстановление**.
2. В разделе **Восстановление ПК без удаления файлов** щелкните **Начать**.
3. Следуйте инструкциям на экране, чтобы обновить компьютер.

### Восстановление заводских настроек компьютера по умолчанию

Если вы хотите утилизировать компьютер или просто начать работу с ним заново, можно вернуть компьютер к заводскому состоянию. Восстановление заводских настроек приводит к переустановке операционной системе, повторной установке всех программ и настроек, поставляемых вместе с компьютером и сбросу всех параметров к заводскому состоянию.

**Внимание:** В случае возврата компьютера к заводскому состоянию все личные файлы и настройки будут удалены. Во избежание потери данных создайте резервную копию всех данных, которые необходимо сохранить.

Чтобы вернуть компьютер в заводское состояние, выполните указанные ниже действия.

1. Переместите курсор в правый верхний или нижний угол экрана, чтобы отобразить чудо-кнопки. Щелкните **Настройки** → **Изменение параметров компьютера** → **Обновление и восстановление** → **Восстановление**.
2. В разделе **Удаление всех данных и переустановка Windows** щелкните **Начать**. Затем щелкните **Далее**, чтобы подтвердить удаление.
3. В зависимости от ситуации воспользуйтесь инструкциями ниже.
  - Для быстрого форматирования щелкните **Просто удалить мои файлы** для запуска. Процедура займет несколько минут.

- Для полного форматирования щелкните **Полностью очистить диск** для запуска. Процедура займет несколько часов.
4. Следуйте инструкциям на экране, чтобы вернуть компьютер в заводское состояние.

## Использование дополнительных параметров загрузки

С помощью дополнительных параметров загрузки можно изменить параметры микропрограммы компьютера, изменить параметры загрузки операционной системы Windows, загрузить компьютер с внешнего устройства или восстановить операционную систему Windows из образа системы.

Чтобы использовать дополнительные параметры загрузки, выполните следующие действия.

1. Переместите курсор в правый верхний или нижний угол экрана, чтобы отобразить чудо-кнопки. Щелкните **Настройки → Изменение параметров компьютера → Обновление и восстановление → Восстановление**.
2. В разделе **Дополнительные параметры загрузки** щелкните **Перезагрузить сейчас → Диагностика → Дополнительные параметры**.
3. Выберите необходимый вариант загрузки, затем следуйте инструкциям на экране.

## Восстановление операционной системы, если Windows 8.1 не загружается

Среда восстановления Windows на компьютере способна работать независимо от операционной системы Windows 8.1. Это позволяет переустановить или восстановить операционную систему, даже если операционная система Windows 8.1 не загружается.

После двух последовательных неудачных попыток загрузки среда восстановления Windows запускается автоматически. После этого можно выбрать параметры восстановления и переустановки, следуя инструкциям на экране.

**Примечание:** Убедитесь, что компьютер подключен к сети переменного тока в ходе всей процедуры восстановления.

## Создание и использование носителей восстановления

Можно создать носители восстановления, чтобы использовать их в качестве резервных копий среды и образа восстановления Windows. Если не удастся запустить компьютер, можно использовать носители восстановления для определения причин неполадок и устранения проблем с компьютером.

Рекомендуется как можно скорее создать носители восстановления. После создания носителей восстановления храните их в надежном месте и не используйте их для хранения других данных.

### Создание носителей восстановления

Для создания носителя восстановления необходимо USB-устройство хранения емкостью не менее 16 ГБ. Необходимая емкость диска USB зависит от размера образа восстановления.

**Внимание:** При создании носителя восстановления все данные, сохраненные на USB-устройстве, будут удалены. Во избежание потери данных создайте резервную копию всех данных, которые необходимо сохранить.

Для создания носителя восстановления выполните указанные ниже действия.

**Примечание:** Убедитесь, что компьютер подключен к сети переменного тока.

1. Переместите указатель в правый верхний или нижний угол экрана, чтобы отобразить чудо-кнопки, а затем щелкните **Поиск**.

2. Введите recovery в поле **Поиск** и щелкните кнопку поиска. Затем щелкните **Создание диска восстановления**.
3. Щелкните **Да** в окне контроля учетных записей пользователей, чтобы разрешить запуск программы создания носителя восстановления.
4. Убедитесь, что флажок **Скопировать раздел восстановления с компьютера на диск восстановления** установлен. Затем щелкните **Далее**.

**Важно:** Если снять флажок **Скопировать раздел восстановления с компьютера на диск восстановления**, носитель восстановления будет создан без содержимого раздела восстановления. Компьютер можно будет загрузить с носителя восстановления, но в случае повреждения раздела восстановления на компьютере восстановление выполнить не удастся.

5. Подключите подходящий диск USB, затем щелкните **Далее**.
6. Щелкните **Создать** в окне “Диск восстановления”. Начинается создание носителя восстановления.
7. После создания носителя восстановления выполните одно из следующих действий.
  - Чтобы сохранить раздел восстановления на компьютере, щелкните **Готово**.
  - Чтобы удалить раздел восстановления с компьютера, щелкните **Удаление раздела восстановления**.

**Внимание:** Если вы удаляете раздел восстановления с компьютера, храните носители восстановления в надежном месте. Образ восстановления Windows больше не будет храниться на вашем компьютере, поэтому для обновления или восстановления компьютера потребуются носители восстановления.

8. Извлеките диск USB. Носители восстановления успешно созданы.

### Использование носителей восстановления

Если не удастся запустить компьютер или загрузить образ восстановления Windows на компьютере, используйте носитель восстановления, чтобы восстановить компьютер.

Для работы с носителем восстановления выполните указанные ниже действия.

**Примечание:** Убедитесь, что компьютер подключен к сети переменного тока.

1. Включите или перезагрузите компьютер. Перед началом загрузки операционной системы Windows несколько раз нажмите клавишу F12. Откроется окно меню “Boot”.
2. Выберите носитель восстановления в качестве загрузочного устройства.
3. Выберите предпочитаемый язык, затем укажите предпочитаемую раскладку клавиатуры.
4. Щелкните **Устранение неполадок** для отображения дополнительных решений по восстановлению.
5. Выберите решение восстановления, подходящее в вашей ситуации. Например, выберите **Возврат компьютера в исходное состояние**, если хотите вернуть компьютер к заводскому состоянию.

Дополнительную информацию о решениях восстановления, предоставляемых операционной системой Windows 8.1, см. по адресу:

<http://go.microsoft.com/fwlink/?LinkID=263800>





---

## Глава 10. Замена устройств

В этой главе содержатся инструкции по установке и замене аппаратных компонентов компьютера.

- “Защита от статического электричества” на странице 135
- “Отключение встроенного аккумулятора” на странице 135
- “Замена съемного аккумулятора” на странице 136
- “Установка или замена карты micro SIM” на странице 137
- “Замена клавиатуры” на странице 139
- “Замена узла крышки корпуса” на странице 145
- “Замена модуля памяти” на странице 147
- “Замена внутреннего устройства хранения данных” на странице 149
- “Замена плоской круглой батарейки” на странице 153
- “Замена узла кабеля с входным разъемом постоянного тока” на странице 155
- “Замена карты беспроводной глобальной сети WAN” на странице 157

---

### Защита от статического электричества

Статический разряд вполне безобиден для вас, но может привести к серьезному повреждению компонентов компьютера и дополнительных аппаратных средств. Неправильная работа с компонентами, чувствительными к статическому электричеству, может повредить компоненты. При распаковке дополнительного устройства или CRU не вскрывайте антистатическую упаковку компонента до тех пор, пока в инструкциях не будет предложено установить этот компонент.

Если вы работаете с дополнительными устройствами или с CRU либо выполняете какие-либо операции внутри компьютера, принимайте приводимые ниже меры предосторожности, чтобы избежать повреждений, вызываемых статическим электричеством:

- Постарайтесь меньше двигаться. При движении вокруг вас образуется поле статического электричества.
- Обращайтесь с компонентами осторожно. Контроллеры, модули памяти и другие печатные платы можно брать только за боковые грани. Ни в коем случае не прикасайтесь к открытым печатным схемам.
- Не позволяйте никому прикасаться к компонентам.
- При установке дополнительных устройств или CRU, чувствительных к статическому электричеству, приложите антистатическую упаковку, в которую упакован компонент, к металлической крышке слота расширения или к любой другой неокрашенной металлической поверхности компьютера по крайней мере на две секунды. Это снизит уровень статического электричества на упаковке и на вашем теле.
- По возможности старайтесь сразу же установить в компьютер компонент, извлеченный из антистатической упаковки. Если это невозможно, расстелите на ровной гладкой поверхности антистатическую пленку, в которую был упакован компонент, и положите его на эту пленку.
- Не кладите запасные части на корпус компьютера или другие металлические поверхности.

---

### Отключение встроенного аккумулятора

Перед заменой какого-либо компонента, за исключением съемного аккумулятора, обязательно отключайте встроенный аккумулятор, выполнив следующие действия.

1. Выключите компьютер, затем отсоедините от него шнур электропитания и все остальные кабели.
2. Включите компьютер. Когда появится логотип ThinkPad, сразу же нажмите клавишу F1, чтобы открыть программу ThinkPad Setup.
3. Выберите **Config** → **Power**. Откроется подменю **Power**.
4. Выберите **Disable Built-in Battery**, а затем нажмите клавишу Enter.
5. В окне Setup Confirmation выберите **Yes**. Встроенный аккумулятор отключается, а компьютер выключается автоматически. Дайте компьютеру охладиться в течение трех — пяти минут.

---

## Замена съёмного аккумулятора

Перед началом работы распечатайте эти инструкции. Перед началом работы ознакомьтесь с важной информацией по технике безопасности. Смотрите раздел “Важная информация по технике безопасности” на странице vi.

Система поддерживает только аккумуляторы, разработанные для данной конкретной системы и изготовленные компанией Lenovo или уполномоченным производителем. Система не поддерживает нерекондованные аккумуляторы или аккумуляторы, произведенные для других систем. При установке аккумулятора, произведенного для другой системы, он не будет заряжаться в системе, и будет отображаться следующее сообщение:

“Установленный аккумулятор не поддерживается данной системой и не будет заряжаться. Замените аккумулятор на соответствующий данной системе аккумулятор Lenovo”.

**Внимание:** Компания Lenovo не несет ответственности за работу и безопасность не одобренных ею аккумуляторов и не дает никакой гарантии на случай сбоев и ущерба в результате их использования.



**ОПАСНО**

При неправильной замене аккумулятора существует опасность взрыва. Аккумулятор содержит небольшие количества опасных веществ. Чтобы избежать травмы, соблюдайте следующие правила техники безопасности:

- Заменяйте аккумулятор только на аккумуляторы, рекомендованные Lenovo.
- Храните аккумулятор вдали от огня.
- Не допускайте перегрева аккумулятора.
- Не допускайте, чтобы аккумулятор попал в воду или под дождь.
- Не замыкайте его контакты.
- Не роняйте, не разбивайте, не протыкайте аккумулятор и не прикладывайте к нему излишнюю силу. В результате неправильного использования аккумулятор может перегреться и из блока аккумулятора или плоской круглой батарейки могут “вырваться” газы или пламя.

Чтобы заменить съёмный аккумулятор, выполните указанные ниже действия.

**Примечание:** В зависимости от модели съёмный аккумулятор может выглядеть несколько иначе, чем на одном из следующих рисунков.

1. Отсоедините от компьютера адаптер электропитания и выключите компьютер. Закройте дисплей компьютера и переверните компьютер.

- Откройте защелку отсека аккумулятора **1**. Передвиньте защелку аккумулятора **2** в открытое положение и удерживайте ее там. Затем извлеките аккумулятор **3**.

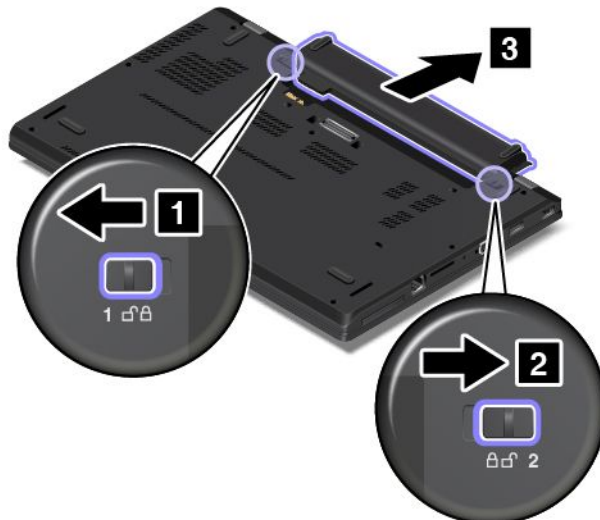

- Вставьте новый аккумулятор на место до щелчка. Убедитесь, что защелки отсека аккумулятора находятся в закрытом положении.

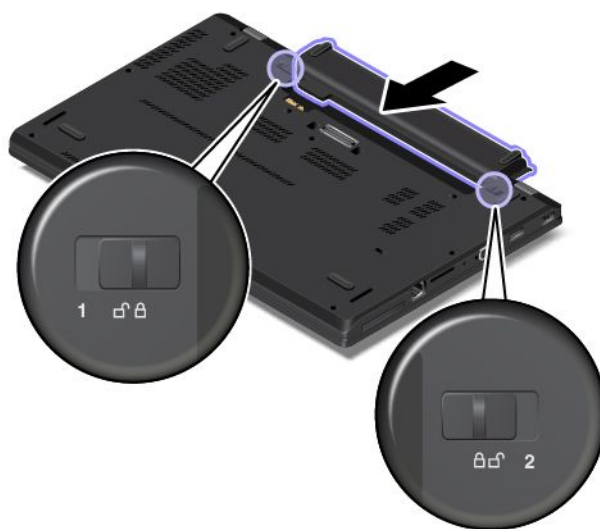

- Снова переверните компьютер. Подключите компьютер к источнику переменного тока.

---

## Установка или замена карты micro SIM

Перед началом работы распечатайте эти инструкции. Перед началом работы ознакомьтесь с важной информацией по технике безопасности. Смотрите раздел “Важная информация по технике безопасности” на странице vi.

Карта micro SIM представляет собой небольшую пластиковую карту с интегральной микросхемой, расположенной на одной из сторон карты.

Если компьютер оснащен гнездом для карты micro SIM, то карта micro SIM может потребоваться для установки подключения к беспроводной глобальной сети. Некоторые модели компьютеров могут поставляться с картой micro SIM, которая может быть установлена в компьютере или являться

отдельным компонентом комплекта поставки. Если компьютер не поставляется с картой micro SIM, необходимо приобрести ее в местном сервис-центре.

Чтобы установить или заменить карту micro SIM, выполните следующие действия.

1. Отключите встроенный аккумулятор. Смотрите раздел “Отключение встроенного аккумулятора” на странице 135.
2. Извлеките съемный аккумулятор. Смотрите раздел “Замена съемного аккумулятора” на странице 136.
3. Найдите гнездо для карты micro SIM внутри отсека для аккумулятора.



4. Если карта micro SIM уже установлена в гнездо, осторожно потяните ее, затем выдвиньте из гнезда.

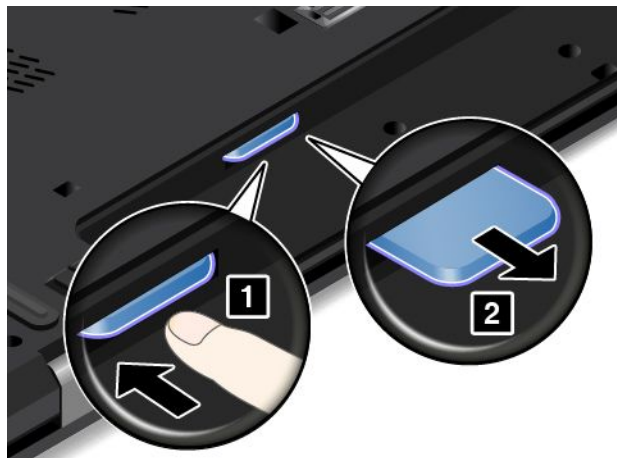

5. Убедитесь, что новая карта micro SIM правильно расположена, как показано на следующем рисунке. Затем вставьте новую карту micro SIM в гнездо до щелчка.

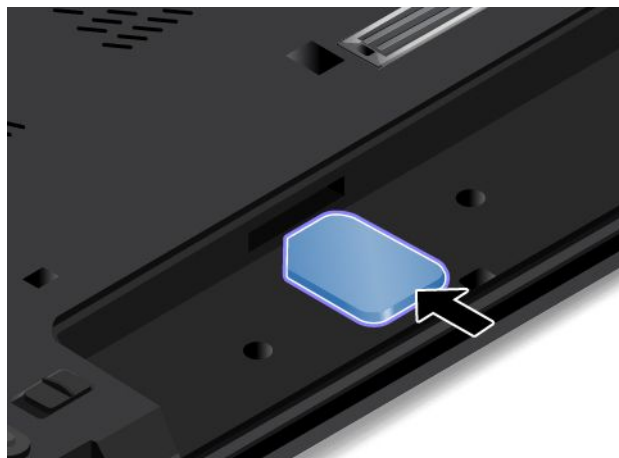

6. Установите аккумулятор на место. Смотрите раздел “Замена съемного аккумулятора” на странице 136.
7. Снова переверните компьютер. Подсоедините к компьютеру адаптер питания переменного тока и все кабели.

---

## Замена клавиатуры

Перед началом работы распечатайте эти инструкции. Перед началом работы ознакомьтесь с важной информацией по технике безопасности. Смотрите раздел “Важная информация по технике безопасности” на странице vi.

**Примечание:** В зависимости от модели компьютер может выглядеть несколько иначе, чем на рисунках в этом разделе.

### Снятие клавиатуры

Чтобы извлечь клавиатуру, выполните указанные ниже действия.

1. Отключите встроенный аккумулятор. Смотрите раздел “Отключение встроенного аккумулятора” на странице 135.
2. Отсоедините от компьютера адаптер электропитания и все остальные кабели. Дайте компьютеру остыть в течение нескольких минут.
3. Закройте крышку компьютера и переверните компьютер.
4. Извлеките аккумулятор. Смотрите раздел “Замена съемного аккумулятора” на странице 136.

5. Найдите многофункциональный инструмент для клавиатуры в комплекте поставки новой клавиатуры. На приведенном ниже рисунке показан многофункциональный инструмент для клавиатуры.



6. Для получения доступа к головкам винтов, расположенных под рамкой клавиатуры, сдвиньте рамку клавиатуры вперед на 2,5 мм с помощью плоского торцевого конца многофункционального инструмента для клавиатуры.



7. Ослабьте винты, которыми закреплена клавиатура, с помощью крестового конца многофункционального инструмента для клавиатуры.



8. Слегка поверните клавиатуру вверх **1**, пока не увидите разъемы на нижней стороне клавиатуры. Затем переверните клавиатуру **2**.



9. Аккуратно потяните клавиатуру на подставку для рук и отсоедините разъемы. Затем извлеките клавиатуру.

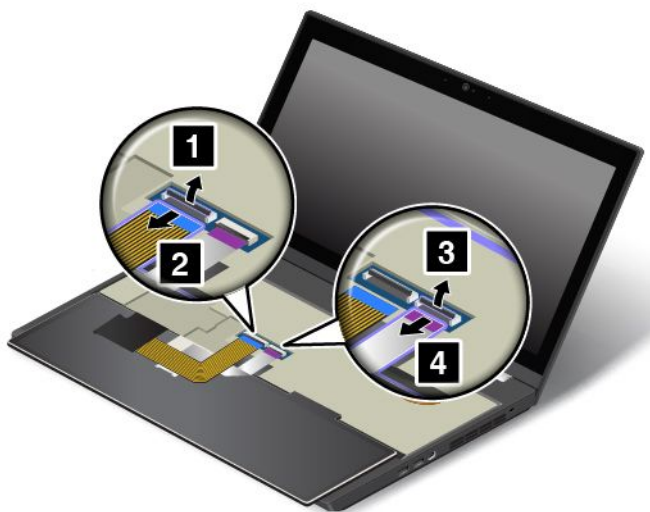

### Установка новой клавиатуры

Чтобы установить новую клавиатуру, выполните следующие действия:

1. Подсоедините разъемы и переверните клавиатуру.

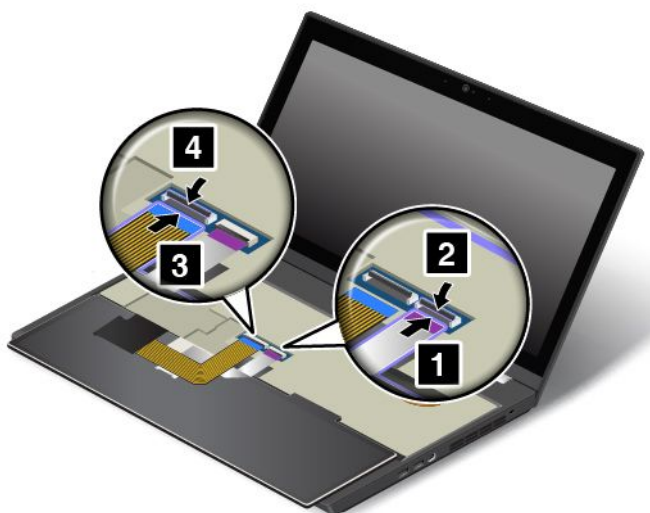



2. Вставьте клавиатуру, чтобы передний край клавиатуры находился под рамкой углубления клавиатуры, как показано на рисунке. Убедитесь, что передний край клавиатуры (край, который ближе к дисплею) находится под рамой углубления клавиатуры.



3. Освободите доступ к головкам винтов, сдвинув рамку клавиатуры вперед с помощью плоского торцевого конца многофункционального инструмента для клавиатуры. Убедитесь, что головки винтов полностью доступны.



4. Затяните винты с помощью крестового конца многофункционального инструмента для клавиатуры, чтобы зафиксировать клавиатуру на месте.



5. Сдвиньте рамку клавиатуры назад на 2,5 мм с помощью плоского торцевого конца многофункционального инструмента для клавиатуры. Вставьте фиксаторы рамки клавиатуры под край углубления клавиатуры, надавив на фиксаторы пальцем, как показано на рисунке.



- Отрегулируйте положение рамки клавиатуры на месте с помощью плоского торцевого конца многофункционального инструмента для клавиатуры, чтобы убедиться, что все фиксаторы находятся под краями углубления клавиатуры.



- Установите аккумулятор на место. Смотрите раздел “Замена съемного аккумулятора” на странице 136.
- Снова переверните компьютер. Подсоедините к компьютеру адаптер питания переменного тока и все кабели.

---

## Замена узла крышки корпуса

Перед началом работы распечатайте эти инструкции. Перед началом работы ознакомьтесь с важной информацией по технике безопасности. Смотрите раздел “Важная информация по технике безопасности” на странице vi.

**Примечание:** В зависимости от модели компьютер может выглядеть несколько иначе, чем на рисунках в этом разделе.

Чтобы заменить узел крышки корпуса, выполните следующие действия.

- Отключите встроенный аккумулятор. Смотрите раздел “Отключение встроенного аккумулятора” на странице 135.
- Закройте дисплей компьютера и переверните компьютер.
- Извлеките аккумулятор. Смотрите раздел “Замена съемного аккумулятора” на странице 136.

4. Ослабьте винты.

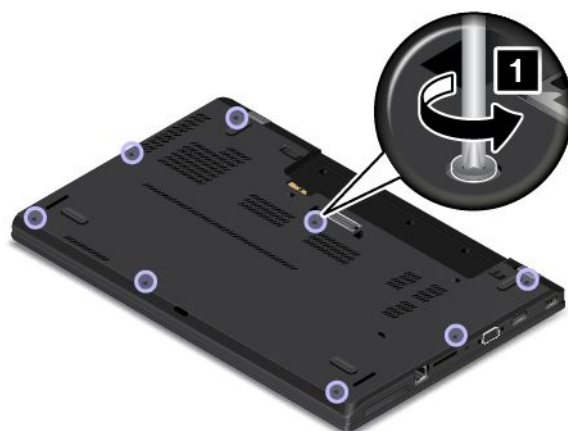

5. Отожмите защелки, затем извлеките узел крышки корпуса.

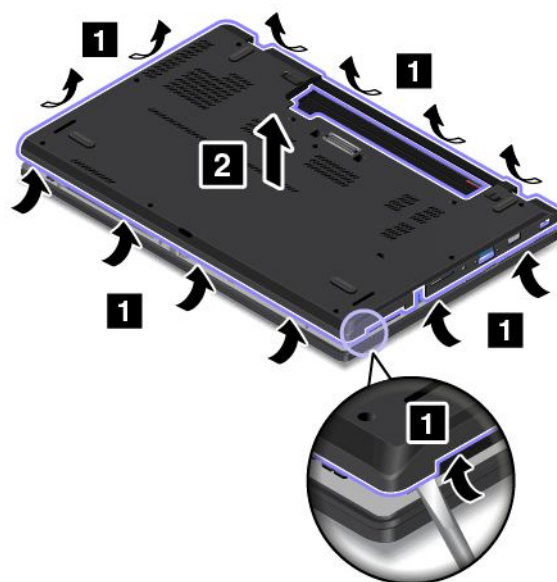

6. Снова установите новый узел крышки корпуса на место.

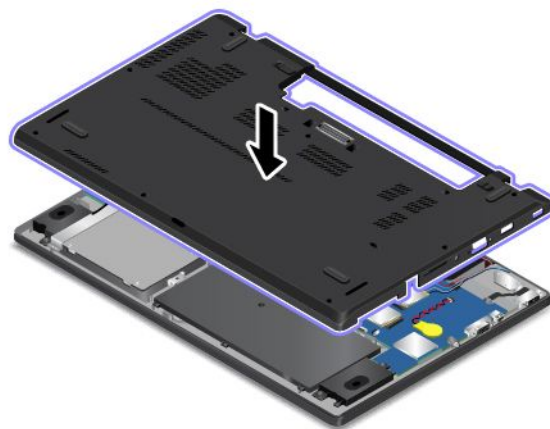

7. Затяните винты, фиксирующие узел крышки корпуса.

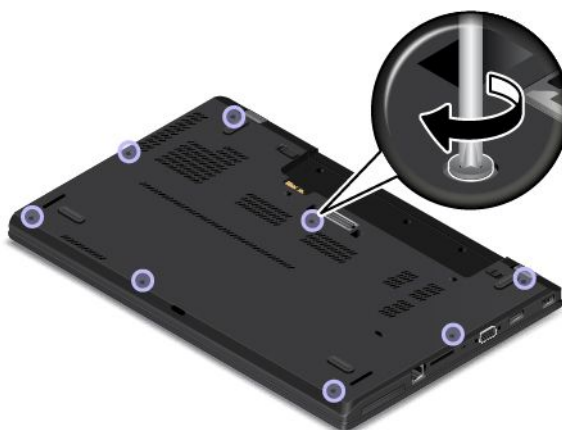

8. Установите съемный аккумулятор на место и снова переверните компьютер. Подсоедините к компьютеру адаптер питания и все кабели.

---

## Замена модуля памяти

Перед началом работы распечатайте эти инструкции. Перед началом работы ознакомьтесь с важной информацией по технике безопасности. Смотрите раздел “Важная информация по технике безопасности” на странице vi.

Увеличение объема памяти – эффективный способ ускорить работу программ. При замене или добавлении модулей памяти соблюдайте следующие условия и инструкции.

**Примечание:** Скорость работы модуля памяти зависит от конфигурации системы. В некоторых случаях скорость работы модуля памяти после его установки в компьютер может быть ниже максимальной.

**Внимание:** Прежде чем устанавливать модуль, прикоснитесь к металлическому столу или заземленному металлическому предмету. Это снимет заряд статического электричества, накопившийся на теле. Разряд статического электричества может повредить модуль памяти.

### Замена модуля памяти

Чтобы заменить модуль памяти, выполните указанные ниже действия.

1. Отключите встроенный аккумулятор. Смотрите раздел “Отключение встроенного аккумулятора” на странице 135.
2. Закройте дисплей компьютера и переверните компьютер.
3. Извлеките аккумулятор. Смотрите раздел “Замена съемного аккумулятора” на странице 136.
4. Снимите узел крышки корпуса. Смотрите раздел “Замена узла крышки корпуса” на странице 145.

5. Откройте защелки одновременно с обеих сторон гнезда модуля памяти **1**, а затем извлеките модуль памяти **2**.

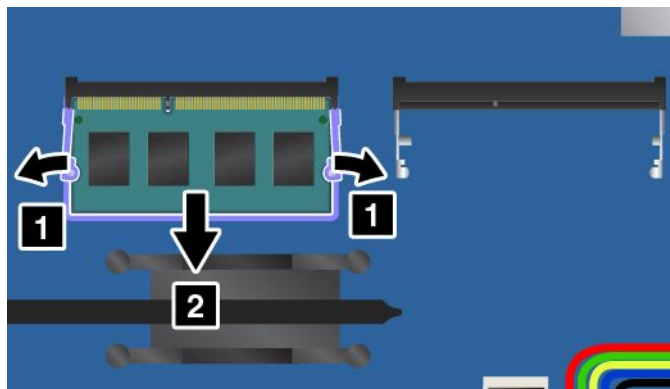

6. Вставьте модуль памяти в гнездо модуля памяти под углом примерно 20 градусов **1**. Поверните модуль памяти вниз так, чтобы он встал на место **2**. Убедитесь в том, что модуль памяти надежно зафиксирован и не качается в гнезде модуля памяти.

**Внимание:** Не прикасайтесь к контактам модуля памяти. В противном случае возможно повреждение модуля памяти.

**Примечание:** Если в компьютере установлен только один модуль памяти, убедитесь, что он установлен в гнезде рядом с блоком вентилятора.

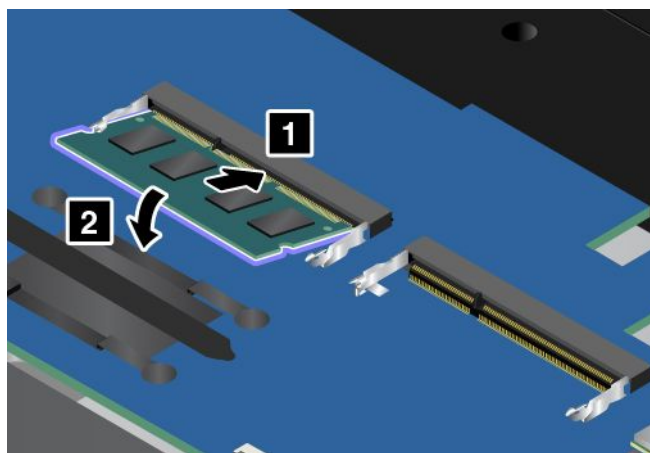

7. Установите узел крышки корпуса и съемный аккумулятор на место.
8. Снова переверните компьютер. Подсоедините к компьютеру адаптер питания переменного тока и все кабели.

---

## Замена стабилизатора устройства хранения

Перед началом работы распечатайте эти инструкции. Перед началом работы ознакомьтесь с важной информацией по технике безопасности. Смотрите раздел “Важная информация по технике безопасности” на странице vi.

Чтобы заменить стабилизатор устройства хранения, выполните следующие действия.

1. Отключите встроенный аккумулятор. Смотрите раздел “Отключение встроенного аккумулятора” на странице 135.
2. Закройте дисплей компьютера и переверните компьютер.

3. Извлеките аккумулятор. Смотрите раздел “Замена съемного аккумулятора” на странице 136.
4. Снимите узел крышки корпуса. Смотрите раздел “Замена узла крышки корпуса” на странице 145.
5. Выверните винты. Затем извлеките стабилизатор устройства хранения.

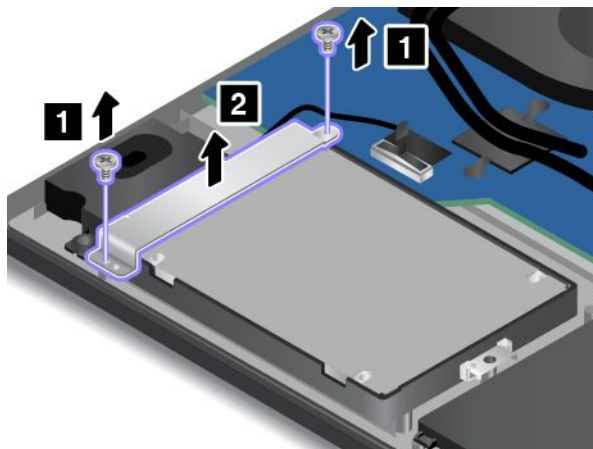

6. Установите винты и новый стабилизатор устройства хранения на место.

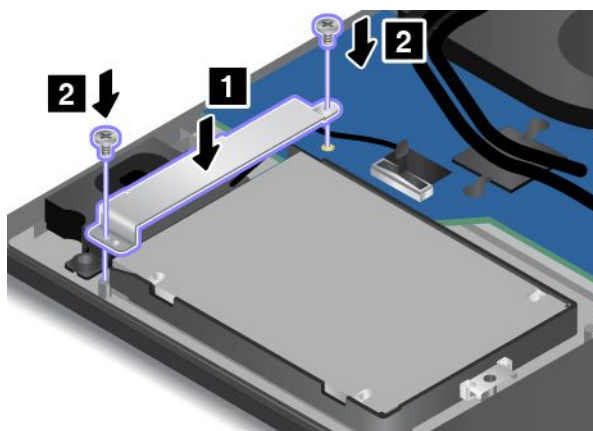

7. Установите узел крышки корпуса и съемный аккумулятор на место.
8. Снова переверните компьютер. Подсоедините к компьютеру адаптер питания переменного тока и все кабели.

---

## Замена внутреннего устройства хранения данных

Перед началом работы распечатайте эти инструкции. Перед началом работы ознакомьтесь с важной информацией по технике безопасности. Смотрите раздел “Важная информация по технике безопасности” на странице vi.

**Внимание:** Внутреннее устройство хранения данных (жесткий, твердотельный или гибридный диск) требует очень бережного обращения. Неправильное обращение с ним может вызвать его повреждение и полную потерю данных. Соблюдайте следующие рекомендации:

- Замену устройства хранения рекомендуется производить только при модернизации или после ремонта. Разъемы и отсек устройства хранения не предназначены для частых замен и перестановок устройств.
- Не роняйте устройство и оберегайте его от ударов. Кладите диск на материалы, поглощающие толчки, например на мягкую ткань.

- Не давите на крышку устройства.
- Не прикасайтесь к контактам.
- Прежде чем извлекать устройство хранения, создайте резервную копию всей хранящейся на нем информации, после чего выключите компьютер.
- Ни в коем случае не вынимайте устройство, если компьютер работает, находится в спящем режиме или режиме гибернации.

Чтобы заменить устройство хранения, сделайте следующее:

1. Отключите встроенный аккумулятор. Смотрите раздел “Отключение встроенного аккумулятора” на странице 135.
2. Закройте дисплей компьютера и переверните компьютер.
3. Извлеките аккумулятор. Смотрите раздел “Замена съемного аккумулятора” на странице 136.
4. Снимите узел крышки корпуса. Смотрите раздел “Замена узла крышки корпуса” на странице 145.
5. Отсоедините от материнской платы кабель диска и отверните винт, крепящий диск.

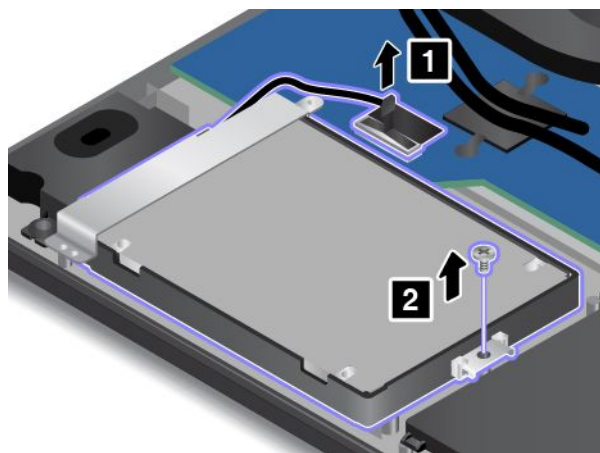



6. Поднимите диск за язычок и немного вытяните из отсека **1**. Осторожно вытяните кабель диска через стабилизатор устройства хранения **2** и затем извлеките диск.

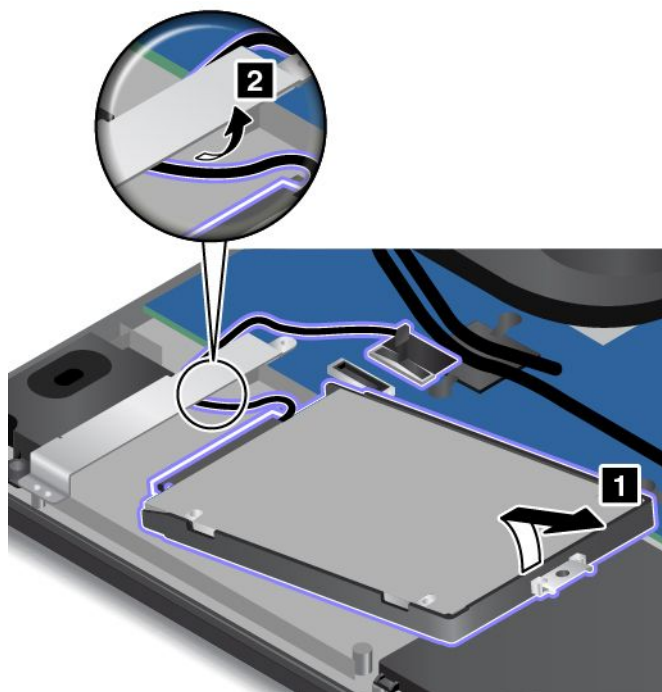

7. Отсоедините кабель диска от устройства хранения.

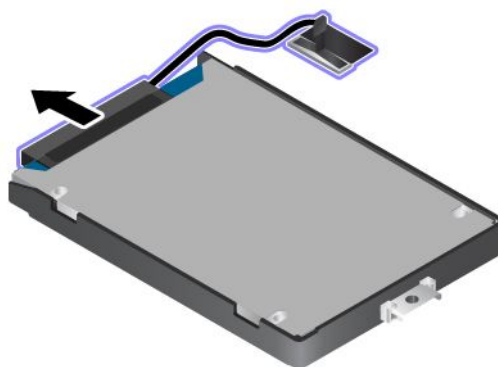

8. Подсоедините кабель к новому устройству хранения.

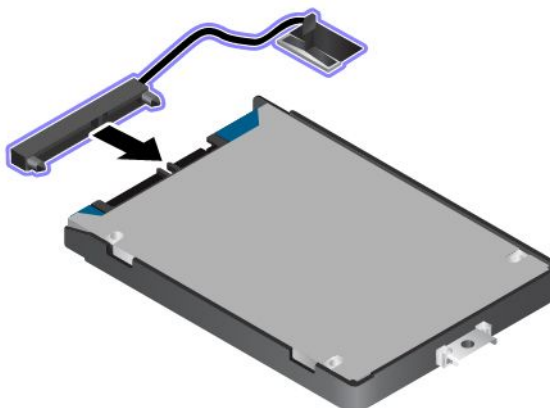

9. Прежде всего, проложите кабель диска через стабилизатор устройства хранения. Затем установите диск на место.

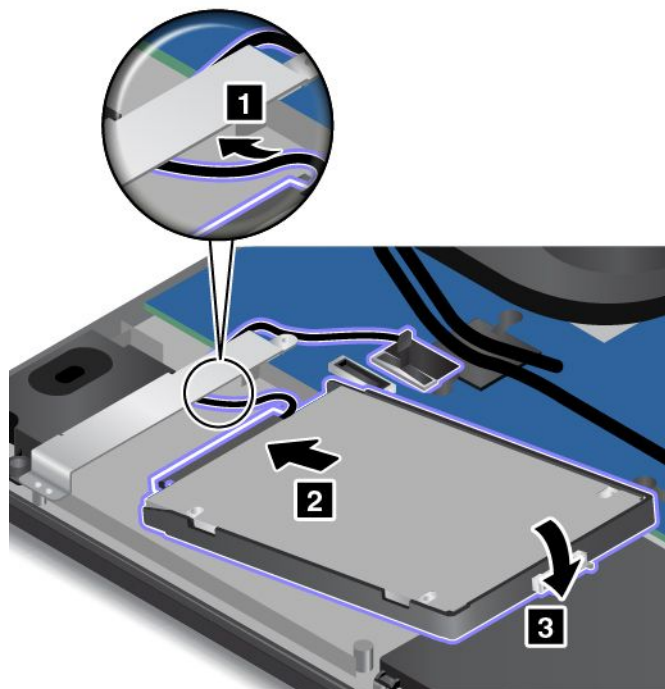

10. Установите на место винт для крепления устройства хранения и подключите кабель диска к материнской плате.

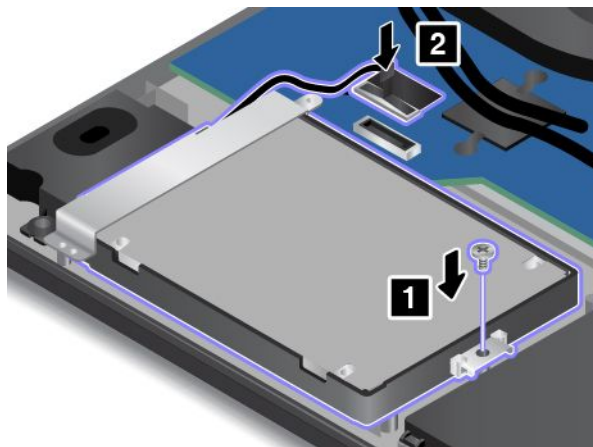

**Внимание:** Не укладывайте кабель на стабилизаторе устройства хранения. Иначе кабель может получить повреждения при установке узла крышки корпуса.

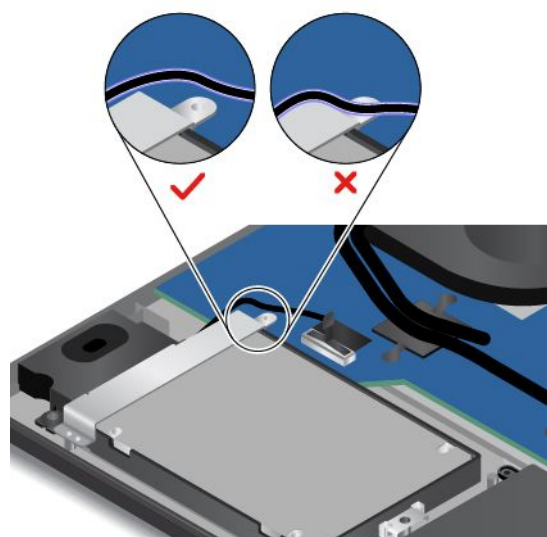

11. Установите узел крышки корпуса и съемный аккумулятор на место.
12. Снова переверните компьютер. Подсоедините к компьютеру адаптер питания переменного тока и все кабели.

---

## Замена плоской круглой батарейки

Перед началом работы распечатайте эти инструкции. Перед началом работы ознакомьтесь с важной информацией по технике безопасности. Смотрите раздел “Важная информация по технике безопасности” на странице vi.



**ОПАСНО**

Если плоская круглая батарейка установлена неправильно, существует опасность взрыва. Плоская круглая батарейка содержит некоторые количества опасных веществ. Чтобы избежать травмы, соблюдайте следующие правила техники безопасности:

- Заменяйте аккумулятор только на аккумуляторы, рекомендованные Lenovo.
- Храните аккумулятор вдали от огня.
- Не допускайте перегрева аккумулятора.
- Не допускайте, чтобы аккумулятор попал в воду или под дождь.
- Не замыкайте его контакты.
- Не роняйте, не разбивайте и не протыкайте аккумулятор, а также не прикладывайте к нему излишнюю силу. В результате неправильного использования аккумулятор может перегреться и из блока аккумулятора или плоской круглой батарейки могут “вырваться” газы или пламя.

Чтобы заменить плоскую круглую батарейку, выполните указанные ниже действия.

1. Отключите встроенный аккумулятор. Смотрите раздел “Отключение встроенного аккумулятора” на странице 135.
2. Закройте дисплей компьютера и переверните компьютер.
3. Извлеките аккумулятор. Смотрите раздел “Замена съемного аккумулятора” на странице 136.
4. Снимите узел крышки корпуса. Смотрите раздел “Замена узла крышки корпуса” на странице 145.
5. Отсоедините разъем **1** и извлеките плоскую круглую батарейку **2**.

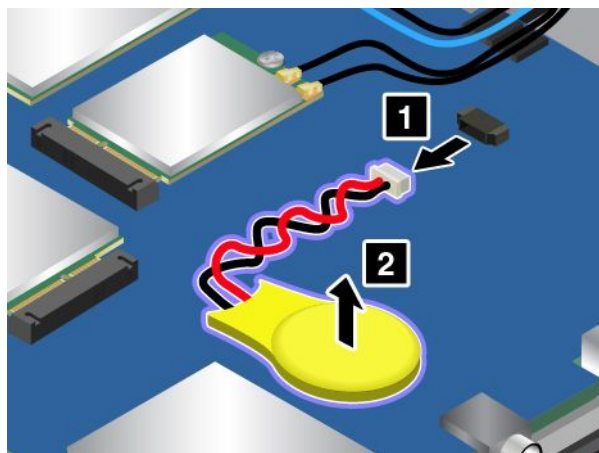

6. Установите новую плоскую круглую батарейку **1** и подключите разъем **2**.

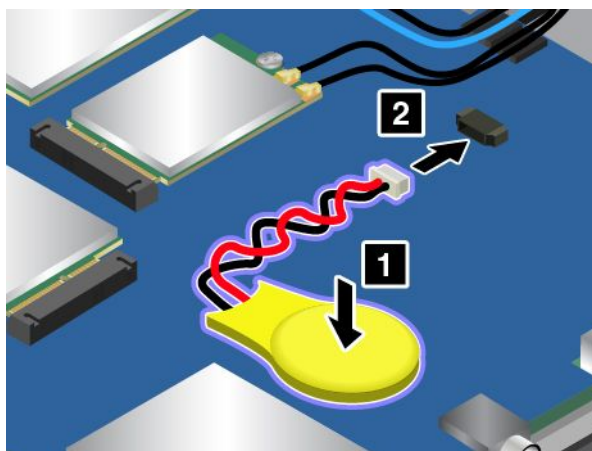

7. Установите узел крышки корпуса и съемный аккумулятор на место.
8. Снова переверните компьютер. Подсоедините к компьютеру адаптер питания переменного тока и все кабели.
9. Включите компьютер и войдите в программу ThinkPad Setup. Затем переустановите дату и время.

---

## Замена узла кабеля с входным разъемом постоянного тока

Перед началом работы распечатайте эти инструкции. Перед началом работы ознакомьтесь с важной информацией по технике безопасности. Смотрите раздел “Важная информация по технике безопасности” на странице vi.

Чтобы заменить узел кабеля с входным разъемом постоянного тока, выполните следующие действия.

1. Отключите встроенный аккумулятор. Смотрите раздел “Отключение встроенного аккумулятора” на странице 135.
2. Закройте дисплей компьютера и переверните компьютер.
3. Извлеките аккумулятор. Смотрите раздел “Замена съемного аккумулятора” на странице 136.
4. Снимите узел крышки корпуса. Смотрите раздел “Замена узла крышки корпуса” на странице 145.
5. Отверните винты и снимите скобу.

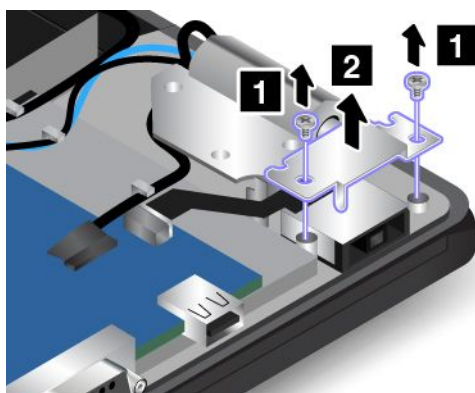

6. Отсоедините кабель с входным разъемом постоянного тока от материнской платы и затем извлеките узел кабеля.

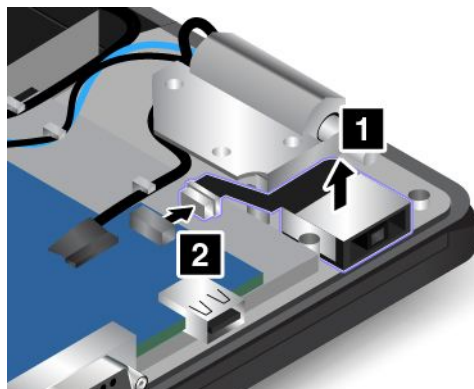

7. Установите новый кабель с входным разъемом постоянного тока на место и подключите его к материнской плате.

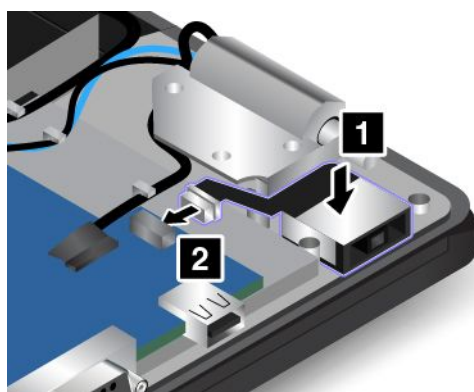

**Внимание:** Не прокладываете кабель с входным разъемом постоянного тока поверх навески. Иначе кабель с входным разъемом постоянного тока может получить повреждения при установке узла крышки корпуса.

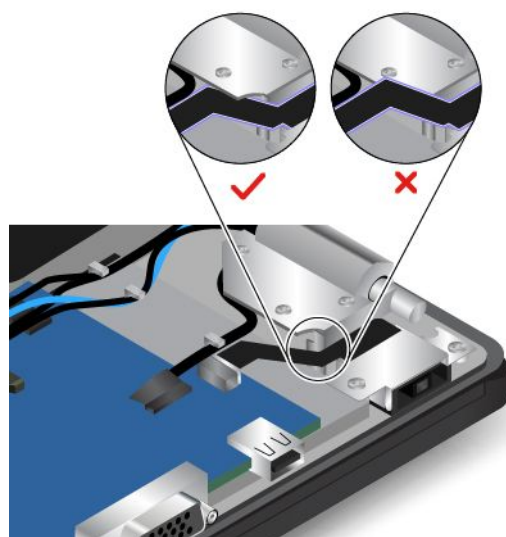

8. Верните на место скобу и установите винты.

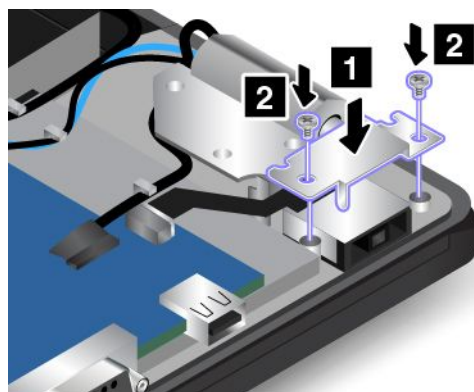

9. Установите узел крышки корпуса и съемный аккумулятор на место.

10. Снова переверните компьютер. Подсоедините к компьютеру адаптер питания переменного тока и все кабели.

---

## Замена карты беспроводной глобальной сети WAN

**Примечание:** Следующая информация — только для модулей, устанавливаемых пользователем.

Перед началом работы распечатайте эти инструкции. Перед началом работы ознакомьтесь с важной информацией по технике безопасности. Смотрите раздел “Важная информация по технике безопасности” на странице vi.

**Внимание:** Прежде чем устанавливать карту беспроводной сети WAN, прикоснитесь к металлическому столу или заземленному металлическому предмету. Это снимет заряд статического электричества, накопившийся на теле. Разряд статического электричества может повредить карту.

Компьютер может быть оснащен картой беспроводной глобальной сети. Чтобы заменить карту беспроводной сети WAN, выполните следующие действия:

1. Отключите встроенный аккумулятор. Смотрите раздел “Отключение встроенного аккумулятора” на странице 135.
2. Закройте дисплей компьютера и переверните компьютер.
3. Извлеките аккумулятор. Смотрите раздел “Замена съемного аккумулятора” на странице 136.
4. Снимите узел крышки корпуса. Смотрите раздел “Замена узла крышки корпуса” на странице 145.

5. Если новая карта беспроводной глобальной сети поставляется с инструментом для отсоединения кабелей, используйте его для отсоединения кабелей от карты беспроводной глобальной сети. Если такой инструмент отсутствует, осторожно отсоедините каждый кабель от карты беспроводной глобальной сети, придерживая разъем кабеля пальцами.

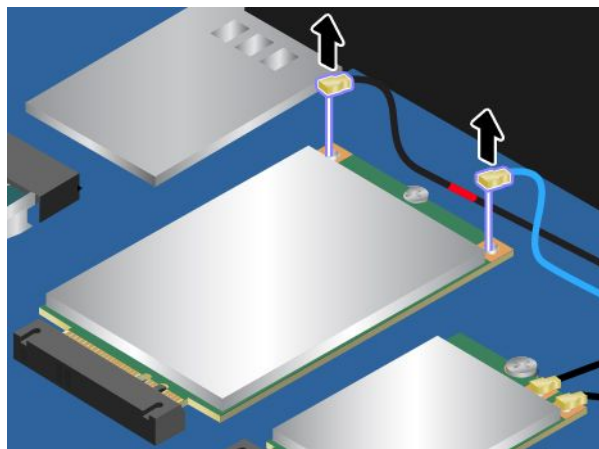

6. Отвинтите винт. Карта беспроводной глобальной сети освобождается и поворачивается из своего положения вверх.

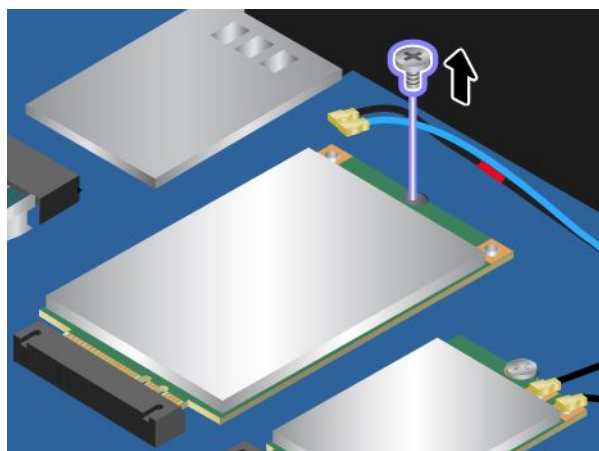

7. Аккуратно извлеките карту беспроводной глобальной сети из гнезда.

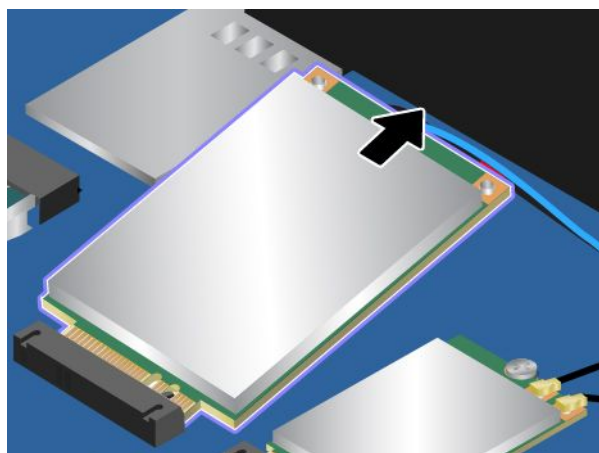



8. Совместите контактный край новой карты беспроводной глобальной сети с ключом в гнезде. Затем осторожно вставьте новую карту беспроводной глобальной сети в гнездо под углом около 20 градусов. Поверните карту беспроводной глобальной сети вниз.

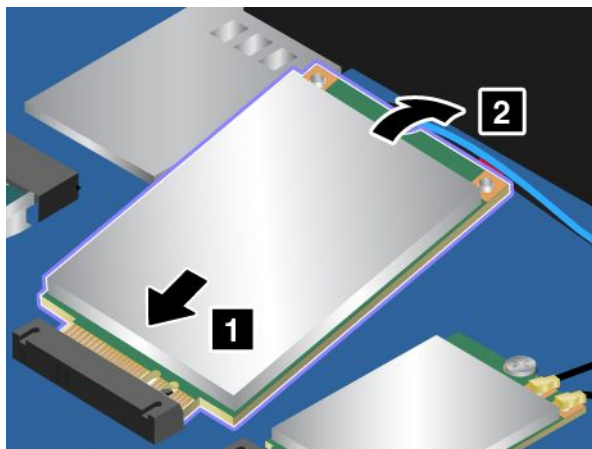

9. Установите винт для фиксации карты беспроводной глобальной сети на месте.

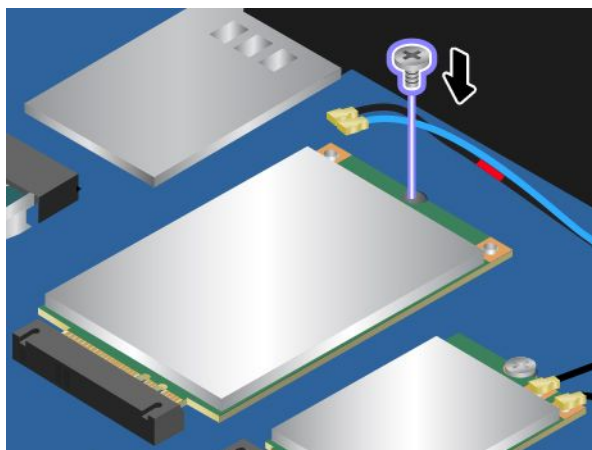

10. Подсоедините кабели антенны к карте беспроводной глобальной сети. Убедитесь, что кабель с красной меткой подключается к главному разъему, а синий кабель — к вспомогательному разъему на карте беспроводной глобальной сети.

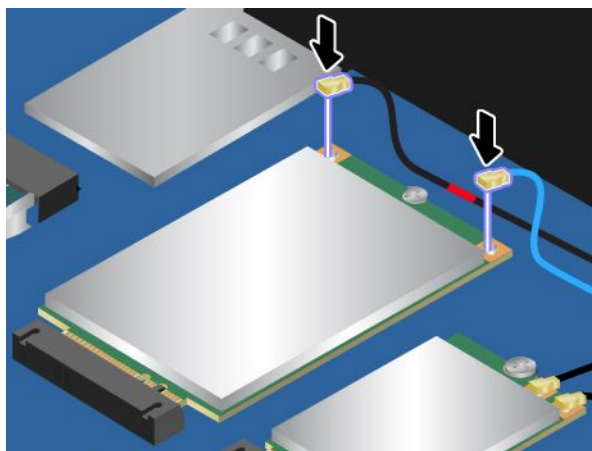

11. Установите узел крышки корпуса и съемный аккумулятор на место.

12. Снова проверните компьютер. Подсоедините к компьютеру адаптер питания переменного тока и все кабели.

---

## Глава 11. Оказание технической поддержки

В этой главе содержится информация о порядке получения поддержки и технической помощи от компании Lenovo.

- “Перед тем как связаться с Lenovo” на странице 161
- “Получение консультаций и услуг” на странице 162
- “Приобретение дополнительных услуг” на странице 163

---

### Перед тем как связаться с Lenovo

Часто неполадки компьютера можно устранить самостоятельно, изучив описание ошибок, запустив программу диагностики либо посетив веб-сайт службы поддержки Lenovo.

#### Регистрация компьютера

Зарегистрируйте свой компьютер в компании Lenovo. Дополнительную информацию см. в разделе “Регистрация компьютера” на странице 21.

#### Загрузка системных обновлений

Загрузка обновлений программного обеспечения поможет устранить некоторые проблемы, связанные с компьютером.

Чтобы загрузить обновленное программное обеспечение, перейдите по адресу <http://www.lenovo.com/support> и следуйте инструкциям на экране.

#### Информация, необходимая для получения технической поддержки

Перед тем как обратиться к представителю Lenovo, запишите приведенные ниже сведения о своем компьютере.

#### Запись сведений о признаках неисправности

Перед тем как обратиться за технической поддержкой, ответьте на приведенные ниже вопросы. Это позволит получить помощь в кратчайшие возможные сроки.

- В чем заключается проблема? Проблема проявляется постоянно или периодически?
- Выдается ли сообщение об ошибке? Каков код ошибки, если таковой имеется?
- Какая операционная система установлена на вашем компьютере? Какая версия?
- Какие приложения работали в момент возникновения проблемы?
- Можно ли воспроизвести проблему? Если да, то каким образом?

#### Запись системных данных

Табличка с серийным номером находится на нижней поверхности компьютера. Запишите тип компьютера и его серийный номер.

- Каково наименование вашего продукта Lenovo?
- Каков тип компьютера?
- Каков его серийный номер?

---

## Получение консультаций и услуг

Lenovo предлагает большое количество возможностей для получения консультаций, услуг, технической помощи или дополнительной информации о продуктах Lenovo. В этом разделе приводится информация о компании Lenovo и ее продуктах; о том, что делать, если возникнут неполадки в работе компьютера, и куда обратиться за обслуживанием, если оно потребуется.

Информация о компьютере и установленном на нем программном обеспечении (если таковое имеется) содержится в сопроводительной документации к компьютеру. Эта документация представляет собой печатные и электронные книги, файлы README и файлы справки. Кроме того, информацию о продукции Lenovo можно найти в Интернете.

Новейшим источником обновлений для продуктов Windows являются пакеты обновления Microsoft Service Packs. Электронные книги можно загрузить из Интернета (при этом может взиматься плата за соединение) либо получить на диске. Более подробную информацию и ссылки можно найти на сайте <http://www.microsoft.com>. Компания Lenovo предлагает оперативную техническую поддержку процесса установки пакетов обновления для продуктов Microsoft Windows, заранее установленных компанией Lenovo, а также ответы на вопросы, связанные с обновлениями. Для получения более подробной информации обратитесь в Центр поддержки клиентов.

## Использование программ диагностики

Многие неполадки, возникшие в работе компьютера, можно устранить без посторонней помощи. Если вы столкнетесь с неполадками, то в первую очередь следует ознакомиться с информацией по устранению неполадок, которая содержится в прилагаемой к компьютеру документации. Если вы подозреваете, что неполадка связана с программными средствами, просмотрите документацию (в том числе файлы README и справочную информационную систему), которая поставляется вместе с операционной системой или прикладной программой.

Большинство ноутбуков ThinkPad поставляются с набором диагностических программ, которые могут помочь выявить неполадки в аппаратных компонентах. Инструкции по использованию программ диагностики см. в разделе “Диагностика неполадок” на странице 107.

В разделах с инструкциями по устранению неполадок может быть указано, что следует использовать дополнительные или обновленные драйверы устройств либо иные программные средства. Ознакомиться с новейшей технической информацией и загрузить драйверы устройств и обновления можно на веб-сайте службы поддержки Lenovo по адресу <http://www.lenovo.com/support>.

## Веб-сайт технической поддержки Lenovo

Информацию о технической поддержке можно получить на веб-сайте поддержки Lenovo по адресу: <http://www.lenovo.com/support>.

На этом веб-сайте предоставляются самые последние сведения о поддержке по следующим темам:

- Драйверы и программное обеспечение
- Решения для диагностики
- Гарантия на продукцию и обслуживание
- Сведения о продукции и компонентах
- Руководства пользователя и инструкции
- База знаний и часто задаваемые вопросы

## Как обратиться в центр поддержки клиентов Lenovo

Если вы пытались исправить неполадку самостоятельно, но сделать этого не удалось, то в течение гарантийного периода можно позвонить в центр поддержки клиентов. В течение гарантийного срока предоставляются следующие услуги:

- Выявление неполадок - квалифицированные сотрудники помогут вам определить, связана ли неполадка с аппаратными средствами, и решить, что следует предпринять для ее устранения.
- Ремонт аппаратных средств - если будет установлено, что неполадка связана с аппаратными средствами, на которые предоставляется гарантия, квалифицированные специалисты обеспечат обслуживание соответствующего уровня.
- Технологические изменения - иногда после продажи продукта бывает необходимо внести в него изменения. Компания Lenovo или уполномоченный распространитель продукции Lenovo внесут необходимые технологические изменения (Engineering Changes, или EC), относящиеся к приобретенным вами аппаратным средствам.

Гарантия не распространяется на:

- Замену или использование частей, произведенных не или не для Lenovo, или частей, не находящихся на гарантии
- Выявление причин неполадок в программных средствах
- Конфигурирование UEFI BIOS в процессе установки или обновления
- Изменение, модификация и обновление драйверов устройств
- Установка и обслуживание сетевых операционных систем (NOS)
- Установка и обслуживание приложений

Сроки и условия ограниченной гарантии Lenovo, действующие для вашего аппаратного продукта Lenovo, приведены в разделе “Информация о гарантии” *Руководства по технике безопасности, гарантии и установке*, поставляемого в комплекте с компьютером.

Когда будете звонить, постарайтесь быть рядом с компьютером на тот случай, если, пытаясь помочь вам устранить неполадку, представитель службы технической поддержки попросит вас выполнить какие-то действия. Прежде чем звонить, обязательно загрузите самые последние драйверы и системные обновления, проведите диагностику и запишите всю информацию. Обращаясь за технической поддержкой, имейте под рукой указанную ниже информацию.

- Тип и модель компьютера
- Серийные номера компьютера, монитора и прочих компонентов, а также свидетельство о законности их приобретения
- Описание неполадки
- Точный текст всех полученных сообщений об ошибках
- Данные о конфигурации аппаратных и программных средств

### Телефоны

Просмотреть список телефонов службы поддержки компании Lenovo в вашей стране или вашем регионе можно на странице <http://www.lenovo.com/support/phone> или в документе *Руководство по технике безопасности, гарантии и установке*, который поставляется в комплекте с компьютером.

**Примечание:** Номера телефонов могут быть изменены без уведомления. Текущая информация о номерах телефонов доступна по адресу <http://www.lenovo.com/support/phone>. Если в списке нет телефона для вашей страны или региона, обратитесь к торговцу продукцией Lenovo или торговому представителю Lenovo.

---

## Приобретение дополнительных услуг

В течение гарантийного срока и после его завершения пользователи могут получать такие платные услуги, как поддержка аппаратных средств компании Lenovo и других производителей, операционных

систем и приложений, настройка и конфигурирование сетей, предоставление дополнительных услуг по ремонту аппаратных средств, а также установка в особой конфигурации. Перечень и наименование услуг могут быть разными в разных странах.

Дополнительную информацию об этих услугах можно найти на веб-сайте по адресу:  
<http://www.lenovo.com/essentials>

---

## Приложение А. Нормативная информация

---

### Информация о беспроводной связи

#### Взаимодействие беспроводных сетей

Карта беспроводной локальной сети сконструирована так, что может взаимодействовать с любыми беспроводными устройствами локальной сети, основанными на радиотехнологиях расширения спектра методом прямой последовательности (DSSS), кодирования с использованием комплементарных кодов (ССК) и/или мультиплексирования с ортогональным делением частот (OFDM), и соответствует:

- Стандартам 802.11b/g, 802.11a/b/g, 802.11n или 802.11ac для беспроводных локальных сетей, разработанным и утвержденным Институтом инженеров по электротехнике и радиоэлектронике.
- Сертификационным требованиям “беспроводной точности” (WiFi), сформулированным Wi-Fi Alliance.

Карта Bluetooth соответствует спецификации Bluetooth 4.0 согласно стандарту Bluetooth Special Interest Group (SIG). Она поддерживает следующие профили:

**Примечание:** В зависимости от устройства Bluetooth и используемой операционной системы, некоторые профили могут не поддерживаться.

- Расширенный профиль аудиопередачи (Advanced Audio Distribution Profile — A2DP)
- Транспортный протокол управления аудио/видео (Audio/Video Control Transport Protocol — AVCTP)
- Транспортный протокол распределения аудио/видео (Audio/Video Distribution Transport Protocol — AVDTP)
- Профиль дистанционного управления аудио/видео (A/V Remote Control Profile — AVRCP)
- Основной профиль работы с изображениями (Basic Imaging Profile — BIP)
- Основной профиль печати (Basic Printing Profile — BPP)
- Профиль коммутируемой сети (Dial-Up Networking Profile — DUN)
- Профиль передачи файлов (File Transfer Profile — FTP)
- Профиль общего доступа (Generic Access Profile — GAP)
- Профиль общего распределения аудио/видео (Generic A/V Distribution Profile — GAVDP)
- Профиль замены кабеля печатной документации (Hardcopy Cable Replacement Profile — HCRP)
- Профиль мини-гарнитуры (Headset Profile, HSP)
- Профиль громкой связи (Hands-Free Profile — HFP)
- Профиль устройства интерфейса человек/машина (Human Interface Device Profile — HID)
- Профиль доступа к базе сообщений (Message Access Profile — MAP)
- Протокол обмена объектами (Object Exchange Protocol — OBEX)
- Профиль пересылки объектов (Object Push Profile — OPP)
- Профиль персональной локальной сети (Personal Area Networking Profile — PAN)
- Профиль доступа к телефонной книге (Phone Book Access Profile — PBAP)
- Протокол обнаружения сервиса (Service Discovery Protocol — SDP)
- Профиль синхронизации (Synchronization Profile — SYNC)

- Профиль распределения видео (Video Distribution Profile — VDP)
- Профиль общих атрибутов (Generic Attribute Profile — GATT)
- Профиль обнаружения
- Профиль поиска пользователя
- Профиль незамедлительного уведомления
- Профиль состояния аккумулятора

### **Условия работы и ваше здоровье**

Встроенные платы беспроводной связи, как и другие радиоприборы, излучают электромагнитные волны. Однако, величина излучаемой ими энергии намного меньше, чем у других беспроводных устройств, таких, как, например, мобильные телефоны.

В связи с тем, что встроенные платы беспроводной связи соответствуют нормативам и рекомендациям по безопасности радиочастот, компания Lenovo считает, что их использование безопасно для потребителей. Эти стандарты и рекомендации отражают согласованное мнение научного сообщества и являются результатом рассмотрения этого вопроса комиссиями и комитетами ученых, которые постоянно следят за результатами всесторонних научных исследований и анализируют их.

В некоторых ситуациях или обстоятельствах применение встроенных плат беспроводной связи может быть ограничено владельцем здания или уполномоченными представителями соответствующих организаций. К числу таких ситуаций относятся:

- Использование встроенных плат беспроводной связи на борту самолета, в больницах, на топливозаправочных станциях, в зонах взрывных работ (когда применяются электродетонаторы), вблизи имплантатов и медицинских устройств жизнеобеспечения, таких как стимуляторы сердечной деятельности.
- Использование их в любых других условиях, где создание помех другим устройствам или службам является фактором риска или считается вредным.

Если вы не знакомы с правилами использования беспроводных сетевых устройств в определенных учреждениях, таких как аэропорты или больницы, рекомендуется получить разрешение на использование встроенной платы беспроводной связи до включения компьютера.

### **Расположение антенн беспроводной связи UltraConnect**

Ноутбуки ThinkPad оснащены встроенной антенной системой UltraConnect™ для разнесенного приема, которая расположена в дисплее для оптимального приема и позволяет пользоваться беспроводной связью откуда угодно.

На следующем рисунке показано расположение антенн на компьютере.

**Примечание:** Компьютер может выглядеть несколько иначе, чем на следующем рисунке.



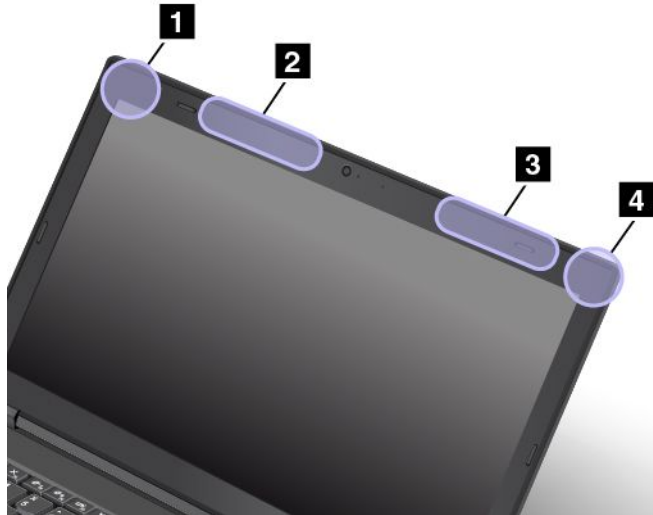

- ❶ Антенна беспроводной глобальной сети LAN (вспомогательная)
- ❷ Антенна беспроводной глобальной сети WAN (вспомогательная, в некоторых моделях)
- ❸ Антенна беспроводной глобальной сети (основная, в некоторых моделях)
- ❹ Антенна беспроводной глобальной сети LAN (основная)

## Поиск нормативных уведомлений для устройств беспроводной связи

Нормативные сведения относительно устройств беспроводной связи можно найти в поставляемом в комплекте с компьютером документе *Regulatory Notice*.

Если в комплекте сопроводительной документации к компьютеру отсутствует документ *Regulatory Notice*, его можно найти на веб-сайте

<http://www.lenovo.com/UserManual>

---

## Информация, относящаяся к сертификации

В следующей таблице содержится информация о названии продукта, идентификаторе соответствия и типах компьютеров.

Название продукта	ИД соответствия	Типы компьютеров
ThinkPad T550	TP00051A	20CJ и 20CK
ThinkPad W550s	TP00051A	20E1 и 20E2

---

## Замечания по классификации для экспорта

На этот продукт распространяется действие Правил экспортного контроля США (United States Export Administration Regulations — EAR), и ему присвоен контрольный номер 4A994.b экспортной классификации (ECCN). Он может быть реэкспортирован в любую страну за исключением стран из списка EAR E1, в отношении которых действует эмбарго.

---

## Замечание об электромагнитном излучении

### Информация о соответствии стандартам Федеральной комиссии связи США

Указанная ниже информация относится к следующим продуктам:

- ThinkPad T550, типы компьютеров: 20CJ и 20CK
- ThinkPad W550s, типы компьютеров: 20E1 и 20E2

This equipment has been tested and found to comply with the limits for a Class B digital device, pursuant to Part 15 of the FCC Rules. These limits are designed to provide reasonable protection against harmful interference in a residential installation. This equipment generates, uses, and can radiate radio frequency energy and, if not installed and used in accordance with the instructions, may cause harmful interference to radio communications. However, there is no guarantee that interference will not occur in a particular installation. If this equipment does cause harmful interference to radio or television reception, which can be determined by turning the equipment off and on, the user is encouraged to try to correct the interference by one or more of the following measures:

- Reorient or relocate the receiving antenna.
- Increase the separation between the equipment and receiver.
- Connect the equipment into an outlet on a circuit different from that to which the receiver is connected.
- Consult an authorized dealer or service representative for help.

Lenovo is not responsible for any radio or television interference caused by using other than specified or recommended cables and connectors or by unauthorized changes or modifications to this equipment. Unauthorized changes or modifications could void the user's authority to operate the equipment.

This device complies with Part 15 of the FCC Rules. Operation is subject to the following two conditions: (1) this device may not cause harmful interference, and (2) this device must accept any interference received, including interference that may cause undesired operation.

Responsible Party:

Lenovo (United States) Incorporated  
1009 Think Place - Building One  
Morrisville, NC 27560  
Phone Number: 919-294-5900



### Заявление о соответствии промышленным стандартам Канады по электромагнитному излучению для оборудования класса В

CAN ICES-3(B)/NMB-3(B)

### Заявление о соответствии требованиям Директивы по электромагнитной совместимости (Electromagnetic Compatibility Directive) Европейского Союза

Этот продукт отвечает охраняемым требованиям директивы Совета Европейского Союза 2004/108/EC по сближению национальных законов, относящихся к электромагнитной совместимости. Lenovo не несет ответственности за какие-либо несоответствия требованиям техники безопасности

в результате несанкционированного изменения конструкции продукта, включая установку дополнительных плат других изготовителей.

Настоящее изделие проверено и признано отвечающим предельным нормам класса В для оборудования информационных технологий в соответствии с европейским стандартом EN 55022. Указанные предельные нормы для оборудования класса В разработаны для обеспечения разумной защиты лицензированных устройств связи от помех в типичных средах населенных мест.

Контактная информация в Европе: Lenovo, Einsteinova 21, 851 01 Bratislava, Slovakia



## Заявление о соответствии энергопотребления классу В для Германии

### Deutschsprachiger EU Hinweis:

#### Hinweis für Geräte der Klasse B EU-Richtlinie zur Elektromagnetischen Verträglichkeit

Dieses Produkt entspricht den Schutzanforderungen der EU-Richtlinie 2004/108/EG (früher 89/336/EWG) zur Angleichung der Rechtsvorschriften über die elektromagnetische Verträglichkeit in den EU-Mitgliedsstaaten und hält die Grenzwerte der EN 55022 Klasse B ein.

Um dieses sicherzustellen, sind die Geräte wie in den Handbüchern beschrieben zu installieren und zu betreiben. Des Weiteren dürfen auch nur von der Lenovo empfohlene Kabel angeschlossen werden. Lenovo übernimmt keine Verantwortung für die Einhaltung der Schutzanforderungen, wenn das Produkt ohne Zustimmung der Lenovo verändert bzw. wenn Erweiterungskomponenten von Fremdherstellern ohne Empfehlung der Lenovo gesteckt/eingebaut werden.

### Deutschland:

#### Einhaltung des Gesetzes über die elektromagnetische Verträglichkeit von Betriebsmitteln

Dieses Produkt entspricht dem „Gesetz über die elektromagnetische Verträglichkeit von Betriebsmitteln“ EMVG (früher „Gesetz über die elektromagnetische Verträglichkeit von Geräten“). Dies ist die Umsetzung der EU-Richtlinie 2004/108/EG (früher 89/336/EWG) in der Bundesrepublik Deutschland.

#### Zulassungsbescheinigung laut dem Deutschen Gesetz über die elektromagnetische Verträglichkeit von Betriebsmitteln, EMVG vom 20. Juli 2007 (früher Gesetz über die elektromagnetische Verträglichkeit von Geräten), bzw. der EMV EG Richtlinie 2004/108/EC (früher 89/336/EWG), für Geräte der Klasse B.

Dieses Gerät ist berechtigt, in Übereinstimmung mit dem Deutschen EMVG das EG-Konformitätszeichen - CE - zu führen. Verantwortlich für die Konformitätserklärung nach Paragraf 5 des EMVG ist die Lenovo (Deutschland) GmbH, Gropiusplatz 10, D-70563 Stuttgart.

Informationen in Hinsicht EMVG Paragraf 4 Abs. (1) 4:

**Das Gerät erfüllt die Schutzanforderungen nach EN 55024 und EN 55022 Klasse B.**

## Заявление о соответствии классу В для Кореи

B급 기기 (가정용 방송통신기자재)
이 기기는 가정용(B급) 전자파적합기기로서 주로 가정에서 사용하는 것을 목적으로 하며, 모든 지역에서 사용할 수 있습니다

## Заявление о соответствии классу В по стандарту VCCI (Добровольного контрольного совета по помехам) для Японии

この装置は、クラスB情報技術装置です。この装置は、家庭環境で使用することを目的としていますが、この装置がラジオやテレビジョン受信機に近接して使用されると、受信障害を引き起こすことがあります。

取扱説明書に従って正しい取り扱いをして下さい。

VCCI-B

## Заявление о соответствии для продуктов, подключаемых к линиям электропередач с номинальным током не более 20 А на одну фазу для Японии

日本の定格電流が 20A/相 以下の機器に対する高調波電流規制  
高調波電流規格 JIS C 61000-3-2 適合品

## Информация об обслуживании продуктов Lenovo для Тайваня

台灣 Lenovo 產品服務資訊如下：

荷蘭商聯想股份有限公司台灣分公司

台北市內湖區堤頂大道二段89號5樓

服務電話：0800-000-702

---

## Единый знак обращения на рынке стран Таможенного союза



---

## Нормативное уведомление для Бразилии

Ouvir sons com mais de 85 decibéis por longos períodos pode provocar danos ao sistema auditivo.

---

## Нормативное уведомление для Мексики

**Advertencia:** En Mexico la operación de este equipo está sujeta a las siguientes dos condiciones: (1) es posible que este equipo o dispositivo no cause interferencia perjudicial y (2) este equipo o dispositivo debe aceptar cualquier interferencia, incluyendo la que pueda causar su operación no deseada.

---

## Приложение В. Заявление об утилизации отходов электрического и электронного оборудования

Компания Lenovo поддерживает усилия владельцев оборудования, связанного с информационными технологиями, по ответственному подходу к утилизации ненужного оборудования. Lenovo предлагает различные программы и услуги, которые помогут владельцам оборудования утилизировать ИТ-продукты. Информацию об этих предложениях по утилизации продуктов можно найти на веб-сайте Lenovo по адресу [http://www.lenovo.com/social\\_responsibility/us/en/](http://www.lenovo.com/social_responsibility/us/en/).

---

### Важная информация о WEEE

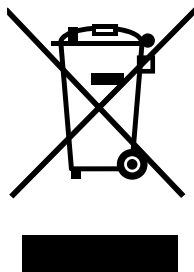

Метка WEEE на продуктах Lenovo используется в странах, где действуют нормы WEEE и нормы утилизации электронных отходов (например, европейская директива Directive 2002/96/EC, правила по утилизации электрического и электронного оборудования (E-Waste Management & Handling Rules, 2011) для Индии). Оборудование помечается в соответствии с местными нормативными предписаниями, регулирующими утилизацию электрического и электронного оборудования (WEEE). Эти нормативные предписания определяют общую схему возврата и переработки использованного оборудования, принятую в определенной местности. Данная метка ставится на различных изделиях и означает, что это изделие нельзя выбрасывать; по окончании срока службы его нужно утилизировать, сдав в созданные специально для этого службы сбора.

Пользователи электрического и электронного оборудования (Electrical and Electronic Equipment — EEE) с пометкой WEEE не должны утилизировать отслужившее оборудование EEE как неотсортированные муниципальные отходы; это оборудование нужно вернуть (в соответствии с имеющейся в распоряжении пользователей общей схемой сбора отходов) для переработки или восстановления, сводя к минимуму любые потенциальные воздействия EEE на окружающую среду и здоровье человека, связанные с наличием в оборудовании опасных компонентов. Дополнительные сведения о WEEE можно найти по адресу:  
<http://www.lenovo.com/recycling>

---

### Заявление об утилизации для Японии

#### Collecting and recycling a disused Lenovo computer or monitor

If you are a company employee and need to dispose of a Lenovo computer or monitor that is the property of the company, you must do so in accordance with the Law for Promotion of Effective Utilization of Resources. Computers and monitors are categorized as industrial waste and should be properly disposed of by an industrial waste disposal contractor certified by a local government. In accordance with the Law for Promotion of Effective Utilization of Resources, Lenovo Japan provides, through its PC Collecting and Recycling Services, for the collecting, reuse, and recycling of disused computers and monitors. For details, visit the Lenovo Web site at <http://www.lenovo.com/recycling/japan>.

Pursuant to the Law for Promotion of Effective Utilization of Resources, the collecting and recycling of home-used computers and monitors by the manufacturer was begun on October 1, 2003. This service is provided free of charge for home-used computers sold after October 1, 2003. For details, go to <http://www.lenovo.com/recycling/japan>.

### **Disposing of Lenovo computer components**

Some Lenovo computer products sold in Japan may have components that contain heavy metals or other environmental sensitive substances. To properly dispose of disused components, such as a printed circuit board or drive, use the methods described above for collecting and recycling a disused computer or monitor.

### **Disposing of disused lithium batteries from Lenovo computers**

A button-shaped lithium battery is installed inside your Lenovo computer to provide power to the computer clock while the computer is off or disconnected from the main power source. If you need to replace it with a new one, contact your place of purchase or contact Lenovo for service. If you need to dispose of a disused lithium battery, insulate it with vinyl tape, contact your place of purchase or an industrial-waste-disposal operator, and follow their instructions.

Disposal of a lithium battery must comply with local ordinances and regulations.

### **Disposing of a disused battery pack from Lenovo notebook computers**

Your Lenovo notebook computer has a lithium ion battery pack or a nickel metal hydride battery pack. If you are a company employee who uses a Lenovo notebook computer and need to dispose of a battery pack, contact the proper person in Lenovo sales, service, or marketing, and follow that person's instructions. You also can refer to the instructions at <http://www.lenovo.com/jp/ja/environment/recycle/battery/>.

If you use a Lenovo notebook computer at home and need to dispose of a battery pack, you must comply with local ordinances and regulations. You also can refer to the instructions at <http://www.lenovo.com/jp/ja/environment/recycle/battery/>.

---

## **Информация по утилизации для Бразилии**

### **Declarações de Reciclagem no Brasil**

#### **Descarte de um Produto Lenovo Fora de Uso**

Equipamentos elétricos e eletrônicos não devem ser descartados em lixo comum, mas enviados à pontos de coleta, autorizados pelo fabricante do produto para que sejam encaminhados e processados por empresas especializadas no manuseio de resíduos industriais, devidamente certificadas pelos órgãos ambientais, de acordo com a legislação local.

A Lenovo possui um canal específico para auxiliá-lo no descarte desses produtos. Caso você possua um produto Lenovo em situação de descarte, ligue para o nosso SAC ou encaminhe um e-mail para: [reciclar@lenovo.com](mailto:reciclar@lenovo.com), informando o modelo, número de série e cidade, a fim de enviarmos as instruções para o correto descarte do seu produto Lenovo.

---

## Информация об утилизации аккумуляторов для Европейского союза

EU

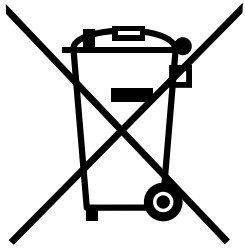

**Примечание:** эта отметка относится только к странам на территории Европейского союза (ЕС).

Аккумуляторы и их упаковка маркируются в соответствии с Европейской директивой 2006/66/ЕС в отношении батарей и аккумуляторов и их утилизации. Директива определяет общую процедуру возврата и переработки использованных батарей и аккумуляторов, которую нужно использовать во всех странах Европейского союза. Эта пометка ставится на различных батареях и означает, что такую батарею нельзя выбрасывать: по окончании срока службы его нужно утилизировать в соответствии с Директивой.

Согласно Европейской директиве 2006/66/ЕС, батареи и аккумуляторы маркируются таким образом, чтобы указать на необходимость их отдельного сбора и переработки по окончании срока их службы. В маркировке на батарее также может быть указано химическое обозначение содержащегося в ней металла (Pb для свинца, Hg для ртути и Cd для кадмия). Пользователи батарей и аккумуляторов не должны выбрасывать их вместе с другими бытовыми отходами. Вместо этого должна использоваться специальная процедура для потребителей по возврату, переработке и утилизации батарей и аккумуляторов. Надлежащие действия пользователей позволяют снизить отрицательное воздействие батарей и аккумуляторов на окружающую среду и здоровье людей из-за присутствия в них опасных веществ. Соответствующие инструкции по сбору и обработке см. на странице по адресу <http://www.lenovo.com/lenovo/environment>.

---

## Информация об утилизации аккумуляторов для Тайваня (Китай)



廢電池請回收

---

## Информация об утилизации аккумуляторов для США и Канады



US & Canada Only

---

## Информация об утилизации для Китая

《废弃电器电子产品回收处理管理条例》提示性说明

联想鼓励拥有联想品牌产品的用户当不再需要此类产品时，遵守国家废弃电器电子产品回收处理相关法律法规，将其交给当地具有国家认可的回收处理资质的厂商进行回收处理。更多回收服务信息，请点击进入<http://support.lenovo.com.cn/activity/551.htm>



---

## **Приложение С. Ограничения директивы по работе с опасными веществами (Hazardous Substances Directive, RoHS)**

---

### **Директива с ограничениями по работе с опасными веществами (RoHS) для Европейского Союза**

Lenovo products sold in the European Union, on or after 3 January 2013 meet the requirements of Directive 2011/65/EU on the restriction of the use of certain hazardous substances in electrical and electronic equipment ("RoHS recast" or "RoHS 2").

For more information about Lenovo progress on RoHS, go to:

[http://www.lenovo.com/social\\_responsibility/us/en/RoHS\\_Communication.pdf](http://www.lenovo.com/social_responsibility/us/en/RoHS_Communication.pdf)

## Директива с ограничениями по работе с опасными веществами (RoHS) для Китая

### 产品中有害物质的名称及含量

部件名称	铅 (Pb)	汞 (Hg)	镉 (Cd)	六价铬 (Cr (VI) )	多溴联苯 (PBB)	多溴二苯醚 (PBDE)
印刷电路板组件	X	0	0	0	0	0
硬盘	X	0	0	0	0	0
光驱	X	0	0	0	0	0
LCD 面板 (LED 背光源)	X	0	0	0	0	0
键盘	X	0	0	0	0	0
内存	X	0	0	0	0	0
电池	X	0	0	0	0	0
电源适配器	X	0	0	0	0	0
底壳、顶盖和扬声器	X	0	0	0	0	0

注:

本表依据SJ/T 11364的规定编制。

0: 表示该有害物质在该部件所有均质材料中的含量均在 GB/T 26572标准规定的限量要求以下。

X: 表示该有害物质至少在该部件的某一均质材料中的含量超出GB/T 26572标准规定的限量要求。标有“X”的部件, 皆因全球技术发展水平限制而无法实现有害物质的替代。印刷电路板组件包括印刷电路板 (PCB) 及其组件、集成电路 (IC) 和连接器。某些型号的产品可能不包含上表中的某些部件, 请以实际购买机型为准。

图示:



在中华人民共和国境内销售的电子信息产品上将印有“环保使用期限” (EPuP) 符号。圆圈中的数字代表产品的正常环保使用期限。

## Директива, ограничивающая использование вредных веществ (RoHS), для Индии

RoHS compliant as per E-Waste (Management & Handling) Rules, 2011.

---

## **Директива с ограничениями по работе с опасными веществами (RoHS) для Турции**

The Lenovo product meets the requirements of the Republic of Turkey Directive on the Restriction of the Use of Certain Hazardous Substances in Electrical and Electronic Equipment (EEE).

### **Türkiye EEE Yönetmeliğine Uygunluk Beyanı**

Bu Lenovo ürünü, T.C. Çevre ve Orman Bakanlığı'nın "Elektrik ve Elektronik Eşyalarda Bazı Zararlı Maddelerin Kullanımının Sınırlandırılmasına Dair Yönetmelik (EEE)" direktiflerine uygundur.

EEE Yönetmeliğine Uygundur.

---

## **Директива с ограничениями по работе с опасными веществами (RoHS) для Украины**

Цим підтверджуємо, що продукція Леново відповідає вимогам нормативних актів України, які обмежують вміст небезпечних речовин



## Приложение D. Информация о модели ENERGY STAR



ENERGY STAR® — это совместная программа Агентства по охране окружающей среды США и Министерства энергетики США, цель которой — экономия средств и защита окружающей среды за счет использования продуктов и методов, эффективных с точки зрения сбережения энергии.

Компания Lenovo гордится тем, что может предложить своим заказчикам продукты с маркой ENERGY STAR. Перечисленные ниже типы компьютеров Lenovo (если на них есть пометка ENERGY STAR) сконструированы в соответствии с требованиями, предъявляемыми программой ENERGY STAR к компьютерам, и проверены на соответствие этим требованиям.

20CJ, 20CK, 20E1 и 20E2

Используя продукты, соответствующие стандартам ENERGY STAR и функции управления питанием компьютера, вы можете помочь снизить потребление электроэнергии. Снижение потребления электроэнергии может помочь сэкономить средства, сохранить окружающую среду и уменьшить парниковый эффект.

Дополнительную информацию об ENERGY STAR см. на веб-сайте:  
<http://www.energystar.gov>

Lenovo призывает вас экономно использовать электроэнергию в быту. Чтобы помочь вам в этом, в компьютерах Lenovo заранее настроены перечисленные ниже функции управления питанием; эти функции активируются, если компьютер не используется в течение определенного времени.

### Схема питания: энергосбережение (настройки при питании от сети)

- Выключение дисплея: 10 мин
- Переход в спящий режим: через 20 мин
- Параметры расширенного управления питанием
  - Выключение жестких дисков: 15 мин
  - Переход в режим гибернации: никогда

Чтобы вывести компьютер из режима сна, нажмите клавишу Fn на клавиатуре. Дополнительную информацию об этих параметрах можно найти в информационной системе справки и поддержки Windows на компьютере.

При отгрузке компьютера Lenovo с завода функция Wake on LAN включена и соответствующие параметры действительны, даже если компьютер находится в режиме сна. Если функция Wake on LAN в режиме сна не нужна, можно снизить энергопотребление и продлить время нахождения в этом режиме, отключив ее.

Отключить функцию Wake on LAN в режиме сна можно одним из приведенных ниже способов.

1. Откройте панель управления и щелкните **Оборудование и звук → Диспетчер устройств**.

2. В окне диспетчера устройств раскройте узел **Сетевые адаптеры**.
3. Нажмите правой кнопкой мыши устройство сетевого адаптера, а затем нажмите **Свойства**.
4. Нажмите вкладку **Управление питанием**.
5. Снимите флажок **Разрешить этому устройству выводить компьютер из ждущего режима**.
6. Нажмите кнопку **ОК**.

---

## Приложение Е. Замечания

Lenovo может предоставлять продукты, услуги и компоненты, описанные в данной публикации, не во всех странах. Сведения о продуктах и услугах, доступных в настоящее время в вашей стране, можно получить в местном представительстве Lenovo. Ссылки на продукты, программы или услуги Lenovo не означают и не предполагают, что можно использовать только указанные продукты, программы или услуги Lenovo. Разрешается использовать любые функционально эквивалентные продукты, программы или услуги, если при этом не нарушаются права Lenovo на интеллектуальную собственность. Однако при этом ответственность за оценку и проверку работы всех продуктов, программ или услуг других производителей возлагается на пользователя.

Lenovo может располагать патентами или рассматриваемыми заявками на патенты, относящимися к предмету данной публикации. Предоставление этого документа не дает вам никакой лицензии на указанные патенты. Вы можете послать запрос на лицензию в письменном виде по адресу:

*Lenovo (United States), Inc.  
1009 Think Place - Building One  
Morrisville, NC 27560  
U.S.A.  
Attention: Lenovo Director of Licensing*

КОМПАНИЯ LENOVO ПРЕДОСТАВЛЯЕТ ДАННУЮ ПУБЛИКАЦИЮ НА УСЛОВИЯХ “КАК ЕСТЬ”, БЕЗ КАКИХ-ЛИБО ГАРАНТИЙ, ЯВНЫХ ИЛИ ПОДРАЗУМЕВАЕМЫХ, ВКЛЮЧАЯ, ПОМИМО ПРОЧЕГО, ПОДРАЗУМЕВАЕМЫЕ ГАРАНТИИ ОТНОСИТЕЛЬНО ОТСУТСТВИЯ НАРУШЕНИЯ ЧЬИХ-ЛИБО ПРАВ, ТОВАРНОСТИ ИЛИ ПРИГОДНОСТИ ДЛЯ КОНКРЕТНОЙ ЦЕЛИ. Законодательство некоторых стран не допускает отказ от явных или подразумеваемых гарантий для ряда сделок; в таком случае данное положение может к вам не относиться.

В приведенной здесь информации могут встретиться технические неточности или типографские опечатки. В публикацию время от времени вносятся изменения, которые будут отражены в следующих изданиях. Lenovo может в любой момент без какого-либо предварительного уведомления вносить изменения в продукты и/или приложения, которые описаны в данной публикации.

Продукты, описанные в данной публикации, не предназначены для использования в технологиях имплантации или каких-либо устройствах жизнеобеспечения, отказ которых может привести к нарушению жизнедеятельности или к летальному исходу. Информация, содержащаяся в данной публикации, не влияет на спецификации продукта и гарантийные обязательства Lenovo и не меняет их. Ничто в этой публикации не служит явной или неявной лицензией или гарантией возмещения ущерба в связи с правами на интеллектуальную собственность корпорации Lenovo или третьих сторон. Все данные, содержащиеся в данной публикации, получены в специфических условиях и приводятся только в качестве иллюстрации. Результаты, полученные в других рабочих условиях, могут существенно отличаться от них.

Lenovo может использовать и распространять присланную вами информацию любым способом, каким сочтет нужным, без каких-либо обязательств перед вами.

Любые ссылки в данной информации на веб-сайты, не принадлежащие Lenovo, приводятся только для удобства и никоим образом не означают поддержки Lenovo этих веб-сайтов. Материалы на этих веб-сайтах не входят в число материалов по данному продукту Lenovo, и всю ответственность за использование этих веб-сайтов вы принимаете на себя.

Все данные относительно производительности, содержащиеся в этой публикации, получены в определенным образом настроенной среде. Поэтому результаты, полученные в других операционных

средах, могут заметно отличаться от приведенных. Некоторые измерения могли быть выполнены в разрабатываемых системах, и нет никакой гарантии, что в общедоступных системах результаты этих измерений будут такими же. Кроме того, результаты некоторых измерений были получены экстраполяцией. Реальные результаты могут отличаться от них. Пользователям рекомендуется проверить эти данные в своих конкретных условиях.

---

## Товарные знаки

Следующие термины - это товарные знаки компании Lenovo в США и/или других странах:

- Access Connections
- Active Protection System
- Lenovo
- Rescue and Recovery
- Secure Data Disposal
- Логотип ThinkPad
- ThinkPad
- ThinkVantage
- TrackPoint
- UltraConnect

Intel и Intel SpeedStep являются товарными знаками корпорации Intel Corporation в США и/или других странах.

Microsoft, Windows, Direct3D и BitLocker являются товарными знаками группы компаний Microsoft.

DisplayPort и Mini DisplayPort (mDP) являются товарными знаками ассоциации Video Electronics Standards Association.

Термины HDMI и HDMI High-Definition Multimedia Interface являются товарными знаками или зарегистрированными товарными знаками компании HDMI Licensing LLC в США или других странах.

Прочие названия фирм, продуктов и услуг могут быть товарными знаками или знаками обслуживания других компаний.





**ThinkPad®**