

**ASUS**<sup>®</sup>

**Серия MX259H  
ЖК-монитор**

*Руководство  
пользователя*

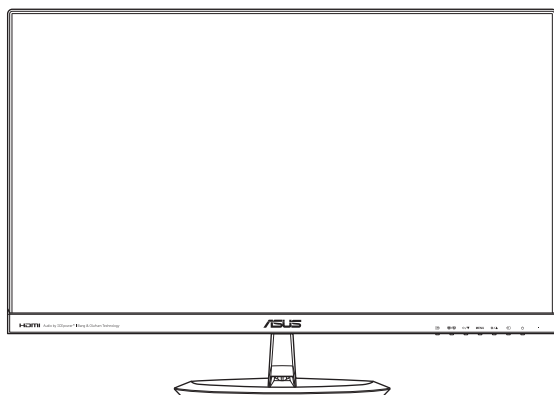

**HDMI**<sup>™</sup>  
HIGH-DEFINITION MULTIMEDIA INTERFACE

© ASUSTeK COMPUTER INC., 2015 г. Все права защищены.

Ни один из разделов данного руководства, включая содержащуюся в нем информацию об устройствах и программном обеспечении, не подлежит воспроизведению, передаче, перепиши, сохранению в системе поиска информации или переводу на какой-либо язык в любой форме и любыми способами, за исключением случаев резервного копирования покупателем устройства, без письменного разрешения компании ASUSTeK COMPUTER INC. ("ASUS").

Гарантийные обязательства и право на обслуживание перестают действовать в случае: (1) ремонта, модификации или изменения устройства без письменного разрешения компании ASUS или (2) уничтожения или отсутствия серийного номера.

КОМПАНИЯ ASUS ПРЕДОСТАВЛЯЕТ ДАННОЕ РУКОВОДСТВО В ФОРМАТЕ "КАК ЕСТЬ" БЕЗ ПРЕДОСТАВЛЕНИЯ ЛЮБОГО РОДА ГАРАНТИЙ, ПРЯМЫХ ИЛИ ПОДРАЗУМЕВАЕМЫХ, ВКЛЮЧАЯ БЕЗ ОГРАНИЧЕНИЯ ПОДРАЗУМЕВАЕМЫЕ ГАРАНТИИ ИЛИ ПРИГОДНОСТЬ ДЛЯ КОНКРЕТНОГО НАЗНАЧЕНИЯ. КОМПАНИЯ ASUS, ЕЕ ДИРЕКТОРА, ДОЛЖНОСТНЫЕ ЛИЦА, СОТРУДНИКИ ИЛИ ПРЕДСТАВИТЕЛИ НИ ПРИ КАКИХ ОБСТОЯТЕЛЬСТВАХ НЕ НЕСУТ ОТВЕТСТВЕННОСТИ ЗА ЛЮБОГО РОДА ПРЯМЫЕ ИЛИ КОСВЕННЫЕ, ПОБОЧНЫЕ ИЛИ ПОСЛЕДУЮЩИЕ УБЫТКИ (ВКЛЮЧАЯ УБЫТКИ В ВИДЕ УПУЩЕННОЙ ВЫГОДЫ, УБЫТКИ ДЛЯ БИЗНЕСА, ПОТЕРИ ДАННЫХ, ПРИОСТАНОВЛЕНИЯ РАБОТЫ ПРЕДПРИЯТИЯ И ПР.), ДАЖЕ ЕСЛИ КОМПАНИЯ ASUS БЫЛА ОСВЕДОМЛЕНА О ВОЗМОЖНОСТИ ВОЗНИКНОВЕНИЯ ТАКИХ УБЫТКОВ В РЕЗУЛЬТАТЕ КАКОГО-ЛИБО ДЕФЕКТА ИЛИ ОШИБКИ В ДАННОМ РУКОВОДСТВЕ ИЛИ УСТРОЙСТВЕ.

ТЕХНИЧЕСКИЕ ХАРАКТЕРИСТИКИ И СВЕДЕНИЯ, СОДЕРЖАЩИЕСЯ В ДАННОМ РУКОВОДСТВЕ, ПРЕДОСТАВЛЯЮТСЯ ИСКЛЮЧИТЕЛЬНО ДЛЯ ОЗНАКОМЛЕНИЯ, ПОДЛЕЖАТ ИЗМЕНЕНИЮ БЕЗ УВЕДОМЛЕНИЯ И НЕ ДОЛЖНЫ ТОЛКОВАТЬСЯ КАК ОБЯЗАТЕЛЬСТВА КОМПАНИИ ASUS. КОМПАНИЯ ASUS НЕ НЕСЕТ НИКАКОЙ ОТВЕТСТВЕННОСТИ ИЛИ ОБЯЗАТЕЛЬСТВА ЗА ЛЮБОГО РОДА ОШИБКИ ИЛИ НЕТОЧНОСТИ, КОТОРЫЕ МОГУТ ПРИСУТСТВОВАТЬ В ДАННОМ РУКОВОДСТВЕ, ВКЛЮЧАЯ СОДЕРЖАЩУЮСЯ В НЕМ ИНФОРМАЦИЮ ОБ УСТРОЙСТВАХ И ПРОГРАММНОМ ОБЕСПЕЧЕНИИ.

Наименования устройств и названия компаний, упоминающиеся в данном руководстве, могут являться зарегистрированными товарными знаками или объектами авторского права соответствующих компаний и используются исключительно для идентификации или пояснений, а также для выгоды владельцев, без намерения нарушить их права.

# Содержание

Уведомления.....	iv
Сведения по безопасности .....	v
Уход и очистка .....	vi
Сервисы приемки отработанного оборудования .....	vii
1.1 Добро пожаловать! .....	1-1
1.2 Комплект поставки .....	1-1
1.3 Сборка подставки монитора .....	1-2
1.4 Подключение кабелей .....	1-3
1.4.1 Задняя панель ЖК-монитора .....	1-3
1.5 Знакомство с монитором .....	1-4
1.5.1 Функции кнопок управления .....	1-4
1.5.2 Функция QuickFit .....	1-6
2.1 Демонтаж подставки.....	2-1
3.1 Элементы управления экранного меню .....	3-1
3.1.1 Настройка параметров .....	3-1
3.1.2 Описание функций экранного меню .....	3-2
3.2 Технические характеристики.....	3-8
3.3 Поиск и устранение неполадок (ответы на вопросы) .....	3-9
3.4 Список поддерживаемых режимов.....	3-10

## Уведомления

### Уведомления о соответствии стандартам Федеральной комиссии по связи США (FCC)

Это устройство соответствует требованиям части 15 правил FCC. При использовании устройства должны быть соблюдены следующие два условия:

- данное устройство не создает вредные помехи и
- данное устройство должно выдерживать внешние помехи, включая такие, которые могут нарушить нормальную работу устройства.

Это устройство было протестировано и признано соответствующим требованиям к устройствам класса В (Class B) в соответствии с Частью 15 требований FCC. Эти ограничения разработаны для обеспечения достаточной защиты от вредных помех в бытовых условиях. Данное оборудование генерирует, использует и может распространять электромагнитные волны и при нарушении инструкций производителя по установке или эксплуатации может создавать помехи для радиосвязи. Даже при соблюдении инструкций по установке не гарантируется отсутствие помех в каком-то определенном случае. Если данное устройство вызывает помехи при приеме радио- и телевизионных сигналов, что можно проверить, выключив и включив устройство, пользователю рекомендуется принять следующие меры для устранения помех:

- изменить ориентацию или перенести в другое место приемную антенну;
- увеличить расстояние между приемником и устройством;
- подключить оборудование и приемник в сетевые розетки разных цепей;
- обратиться за помощью к продавцу или опытному специалисту по теле- и радиотехнике.

В данном устройстве реализована функция управления питанием. При отсутствии входного сигнала в течение 10 секунд устройство автоматически переходит в режим сна/ожидания.



Являясь партнером альянса Energy Star®, наша компания установила, что это устройство соответствует рекомендациям Energy Star® по энергосбережению.

### Заявление о соответствии стандартам Канадского департамента по коммуникациям

Данное цифровое устройство не превышает пределов для цифровых устройств класса В по радиощумовым помехам, установленных Положениями по радиоинтерференции Канадского департамента по коммуникациям.

Это цифровое устройство класса В соответствует канадскому стандарту ICES-003.

### AEEE Yönetmeliğine Uygundur

## Сведения по безопасности

- Перед подключением монитора внимательно ознакомьтесь со всей входящей в комплект документацией.
- Не подвергайте устройство воздействию дождя или влаги во избежание возникновения пожара или поражения электрическим током.
- Не открывайте корпус монитора. Детали внутри корпуса монитора находятся под высоким напряжением, воздействие которого может привести к серьезным травмам.
- При повреждении блока питания не пытайтесь отремонтировать его самостоятельно. Обратитесь к квалифицированному специалисту по ремонту или к продавцу.
- Перед использованием устройства убедитесь в правильном подключении всех кабелей и в том, что шнуры питания не повреждены. Если какие-либо компоненты повреждены, немедленно свяжитесь с продавцом.
- Щели и отверстия на обратной стороне корпуса предназначены для вентиляции. Не закрывайте эти отверстия. При отсутствии надлежащей вентиляции не размещайте это устройство над батареей или другим источником тепла, а также рядом с ними.
- Монитор необходимо эксплуатировать при параметрах электропитания, указанных на этикетке. Если характеристики электросети неизвестны, проконсультируйтесь с продавцом или местной компанией-поставщиком электроэнергии.
- Используйте вилку шнура питания, соответствующую местным стандартам.
- Не перегружайте разветвители и удлинители шнура питания. Перегрузка может привести к возгоранию или поражению электрическим током.
- Избегайте воздействия на устройства пыли, влажности и чрезмерно высокой или низкой температуры. Не размещайте монитор в местах, где он может намочнуть. Разместите монитор на ровной устойчивой поверхности.
- Отключайте устройство во время грозы и в случаях, когда оно не используется длительное время. Это предотвратит повреждение монитора при перепадах напряжения.
- Не допускайте попадания предметов и жидкостей в отверстия на корпусе монитора.
- Для достижения оптимальных характеристик монитор следует использовать только с компьютерами, соответствующими стандарту UL, с маркировкой на корпусе 100-240 В пер. тока.
- Сетевая розетка должна находиться рядом с оборудованием, в пределах открытого доступа.
- При наличии технических проблем с монитором обратитесь к квалифицированному специалисту по ремонту или к продавцу.
- В состав монитора входят химические вещества, которые по сведениям штата Калифорния приводят к порокам внутриутробного развития и другим нарушениям репродуктивной системы человека. Мойте руки после работы с монитором.

## Уход и очистка

- Перед поднятием и перемещением монитора рекомендуется отключить кабели и шнур питания. При поднятии монитора следуйте рекомендациям. При поднятии или переноске удерживайте монитор за края. Не поднимайте монитор за подставку или шнур.
- Очистка. Выключите монитор и отсоедините кабель питания. Очистите поверхность монитора мягкой, не царапающей поверхность тканью. Устойчивое загрязнение можно удалить тканью, смоченной в мягком очистителе.
- Не используйте очистители, содержащие спирт или ацетон. Используйте средства для очистки ЖК-экранов. Никогда не распыляйте очиститель непосредственно на экран, он может попасть внутрь и вызвать поражение электротоком.

### Следующие симптомы не являются признаком неисправности:

- При первом включении экран может мерцать вследствие особенностей флуоресцентной подсветки. Для устранения мерцания выключите и вновь включите выключатель питания.
- Может наблюдаться неоднородность яркости экрана в зависимости от используемого фонового рисунка рабочего стола.
- При длительном отображении статического изображения после его смены может наблюдаться остаточное изображение. Этот эффект постепенно исчезает; можно также выключить монитор на несколько часов.
- Если экран темный, мигает или не показывает изображение, обратитесь к продавцу или в сервисный центр для ремонта. Не пытайтесь отремонтировать монитор самостоятельно!

### Условные обозначения, используемые в этом руководстве



**ПРЕДУПРЕЖДЕНИЕ.** Сведения, предупреждающие получение травм при выполнении различных задач.



**ВНИМАНИЕ.** Сведения, предупреждающие повреждение оборудования при выполнении различных задач.



**ВАЖНО.** Инструкции, которым НЕОБХОДИМО следовать при выполнении различных задач.



**ПРИМЕЧАНИЕ.** Советы и дополнительные сведения, помогающие выполнить задачу.

## **Источники дополнительных сведений**

Дополнительные сведения и обновления ПО можно получить из следующих источников.

### **1. Веб-сайты ASUS**

Веб-сайты ASUS содержат последние сведения об оборудовании и ПО ASUS. См. <http://www.asus.com>

### **2. Дополнительная документация**

Комплект поставки может включать дополнительную документацию, предоставляемую продавцом. Эта документация не входит в стандартный комплект поставки.

## **Сервисы приемки отработанного оборудования**

Компания ASUS придерживается высочайших стандартов по охране окружающей среды, поэтому в ней реализованы программы утилизации и приемки отработанного оборудования ASUS. Мы стремимся предоставлять своим клиентам решения для ответственной утилизации наших изделий, батареек и других компонентов, включая упаковочные материалы.

Подробные сведения об утилизации в различных регионах представлены на веб-сайте <http://csr.asus.com/english/Takeback.htm>.

## 1.1 Добро пожаловать!

Благодарим вас за приобретение ЖК-монитора ASUS®!

Новейшая модель ЖК-монитора ASUS снабжена широким экраном с ярким, четким изображением и набором функций, повышающих удобство просмотра и использования монитора.

Благодаря этим возможностям, вас порадует просмотр изображений на мониторе!

## 1.2 Комплект поставки

Проверьте наличие в упаковке следующих элементов:

- ✓ ЖК-монитор
- ✓ Подставка монитора
- ✓ Краткое руководство
- ✓ Гарантийный талон
- ✓ 1 блок питания
- ✓ 1 шнур питания
- ✓ 1 аудио кабель (опция)
- ✓ 1 кабель VGA
- ✓ 1 кабель HDMI-DVI (опция)
- ✓ 1 кабель HDMI (опция)



- Если какой-либо компонент отсутствует или поврежден, немедленно обратитесь к продавцу.



**ВНИМАНИЕ!**

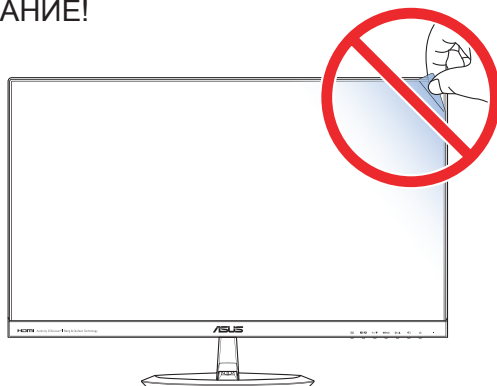



## 1.3 Сборка подставки монитора

1. Положите монитор на стол лицевой стороной вниз.
2. Присоедините подставку к стойке и надежно зафиксируйте ее винтом. Винт можно закрутить рукой.
3. Установите наиболее удобный угол наклона монитора.



- Рекомендуется накрыть поверхность стола мягкой тканью, чтобы защитить монитор.

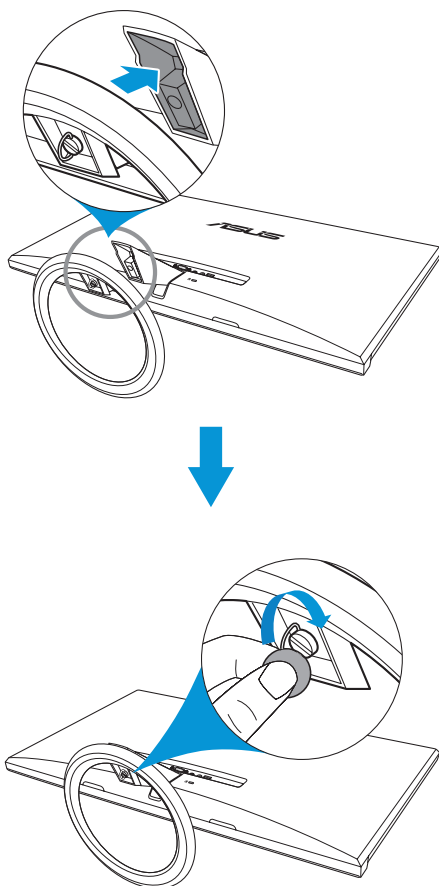

## 1.4 Подключение кабелей

### 1.4.1 Задняя панель ЖК-монитора

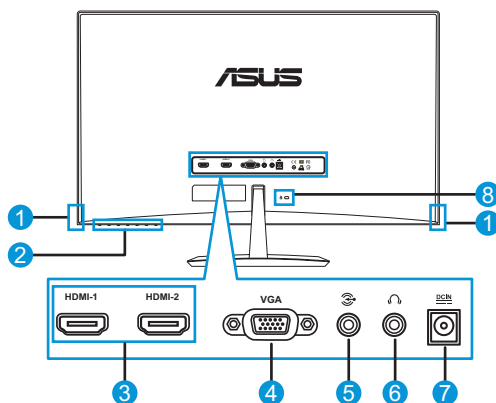

1. Динамики
2. Кнопки управления
3. Порты HDMI
4. Вход VGA
5. Вход Audio-IN
6. Разъем для наушников
7. Вход для подключения блока питания
8. Устройство для жесткого крепления монитора (Кенсингтонский замок)

## 1.5 Знакомство с монитором

### 1.5.1 Функции кнопок управления

Кнопки управления на задней панели монитора служат для коррекции параметров изображения.

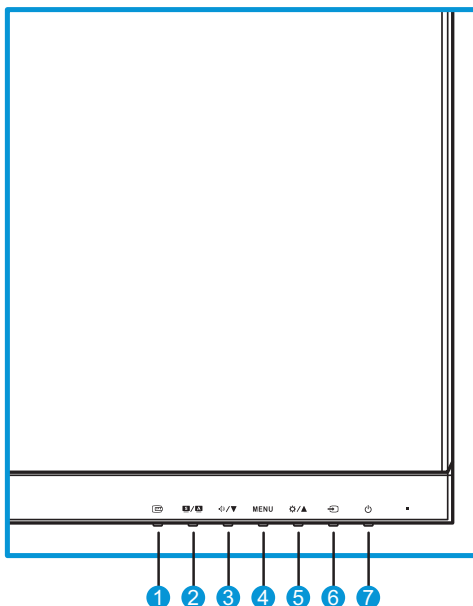



1. Кнопка .

  - Активация функции QuickFit. (См. 1.5.2 Функция QuickFit).

2. Кнопка .

  - Служит для переключения между восемью стандартными видеорежимами Пейзажный режим, Стандартный режим, Театральный режим, Игровой режим, Ночной режим, Режим sRGB, Чтение и Режим Для Темной Комнаты с технологией SPLENDID™ Video Intelligence Technology.
  - Выход из экранного меню или возврат к предыдущему меню, если экранное меню активно.
  - Автоматически настраивает параметры изображения для достижения оптимального положения, частоты и фазы при нажатии в течение 2-4 секунд (для моделей со входом VGA).

3. Кнопка .
  - Уменьшение значений или перемещение выбранного элемента влево/вниз.
  - Кнопка Громкость.
4. Кнопка МЕНЮ.
  - Вызов экранного меню.
  - Активация выбранного элемента экранного меню.
5. Кнопка .
  - Увеличение значений или перемещение выбранного элемента вправо/вверх.
  - Кнопка Яркость.
6. Кнопка выбора входа .
  - Выбор доступного источника входного сигнала.



- Для отображения сигнала источника VGA/HDMI нажмите на кнопку  (выбор входа) после подключения к монитору кабеля VGA или HDMI.

7.  Кнопка/индикатор питания.
  - Для включения или выключения монитора нажмите на эту кнопку.
  - Описание цветов индикатора питания приведено в следующей таблице.

Состояние	Описание
Белый	ВКЛ
Оранжевый	Режим ожидания/ энергосбережения
ВЫКЛ	ВЫКЛ

## 1.5.2 Функция QuickFit

Функция QuickFit включает в себя три шаблона: (1) Сетка (2) Размер бумаги (3) Размер фотографий.

Функция QuickFit включает в себя три шаблона:

1. Шаблон Сетка: Позволяет дизайнерам и пользователям организовать содержание и структуру на одной странице, соблюдая принципы однородности формы и содержания.



2. Размер бумаги: Дает возможность просматривать на экране документ фактического размера.

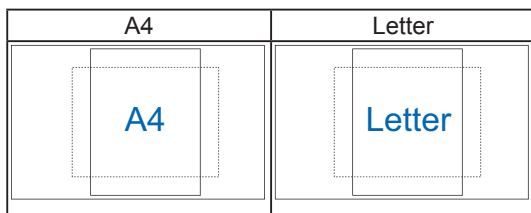

3. Размер фотографии: Обеспечивает фотоаппаратам и другим пользователям возможность точного просмотра и редактирования фотографий фактического размера на экране.

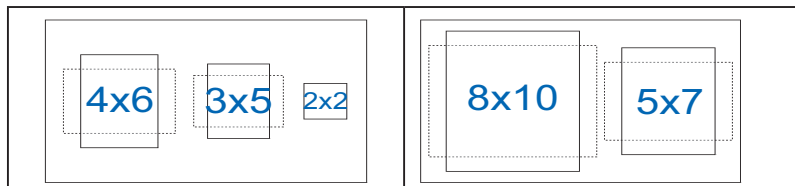

## 2.1 Демонтаж подставки

Для снятия подставки выполните следующие действия.

1. Отключите шнур питания и кабели сигнала. Осторожно положите монитор на чистый стол лицевой стороной вниз.
2. Пальцами открутите винт, расположенный в нижней части подставки, а затем отсоедините подставку от основания.
3. Либо открутите винт, прикрепляющий подставку к основанию, отверткой и отсоедините подставку от основания.

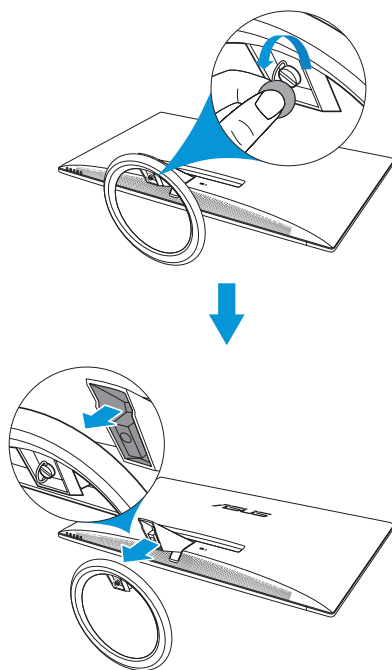

- Рекомендуется накрыть поверхность стола мягкой тканью, чтобы защитить монитор.
- Извлекая винт, держите подставку руками.

## 3.1 Элементы управления экранного меню

### 3.1.1 Настройка параметров

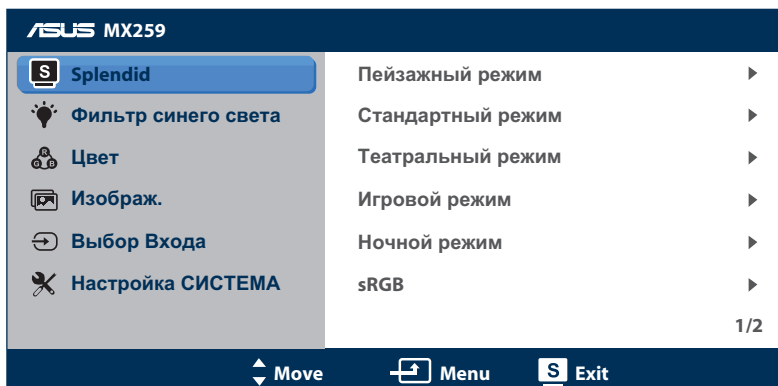

1. Нажмите на кнопку МЕНЮ для вызова экранного меню.
2. Используйте кнопки  $\Phi/\nabla$  и  $\odot/\blacktriangle$  для выбора функций. Выделите и активируйте нужную функцию с помощью кнопки МЕНЮ. Если у выбранной функции имеется подменю, снова используйте кнопки  $\Phi/\nabla$  и  $\odot/\blacktriangle$  для перехода между функциями подменю. Выделите и активируйте нужную функцию подменю с помощью кнопки МЕНЮ.
3. Используйте кнопки  $\Phi/\nabla$  и  $\odot/\blacktriangle$  для изменения значения выбранного параметра.
4. Чтобы закрыть экранное меню, нажмите кнопку  $\square/S$  /  $\square/A$ . Повторите шаги 2 и 3 для настройки другого параметра.

## 3.1.2 Описание функций экранного меню

### 1. Splendid

Эта функция содержит восемь параметров настройки, которые можно выбрать по желанию. Для каждого режима имеется функция Reset (Сброс), позволяющая вернуться к исходным значениям.

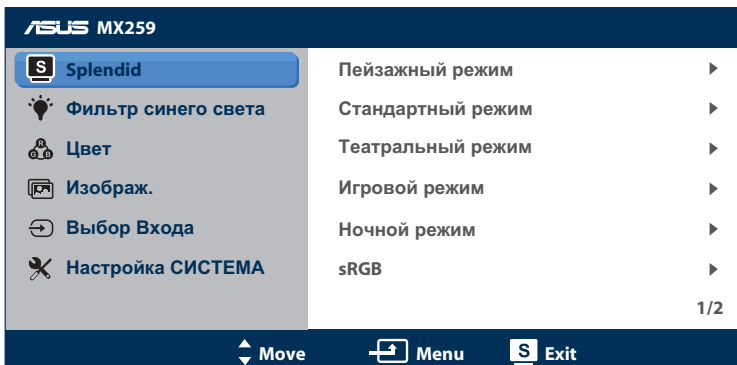

(Стр. 1/2)

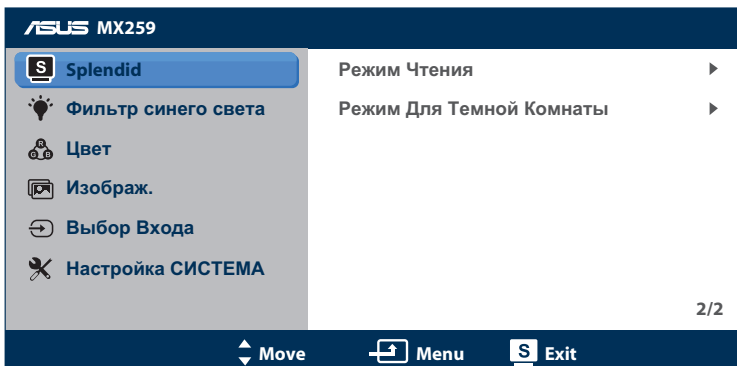

(Стр. 2/2)

- **Пейзажный режим:** этот режим оптимально подходит для просмотра фотографий с использованием технологии улучшения изображения SILENDID™.
- **Стандартный режим:** этот режим наилучшим образом подходит для редактирования документов с использованием технологии улучшения изображения SILENDID™.
- **Театральный режим:** Этот режим оптимально подходит для просмотра фильмов с использованием технологии улучшения изображения SILENDID™.
- **Игровой режим:** Этот режим оптимально подходит для игр с использованием технологии улучшения изображения SILENDID™.



- **Ночной режим:** Этот режим оптимально подходит для игр с темными сценами и для просмотра фильмов с использованием технологии улучшения изображения SPLENDID™.
- **sRGB:** этот режим оптимально подходит для просмотра фотографий и графики с компьютеров.
- **Режим Чтения:** этот режим оптимально подходит для чтения книг с использованием технологии SPLENDID™ Video Intelligence Technology.
- **Режим Для Темной Комнаты:** этот режим оптимально подходит для помещений со слабым освещением с использованием технологии SPLENDID™ Video Intelligence Technology.



- В режиме Стандартный режим настройка параметров Насыщенность, Оттенок оболочки, Резкость и ASCR недоступна.
- В режиме sRGB настройка параметров Насыщенность, Цветовой режим, Оттенок оболочки, Резкость, Яркость, Контрастность и ASCR недоступна.
- В режиме Чтение настройка параметров Насыщенность, Оттенок оболочки, ASCR, Контрастность и Цветовой режим недоступна.

## 2. Фильтр синего света

Уменьшение уровня энергии синего света от светодиодной подсветки.

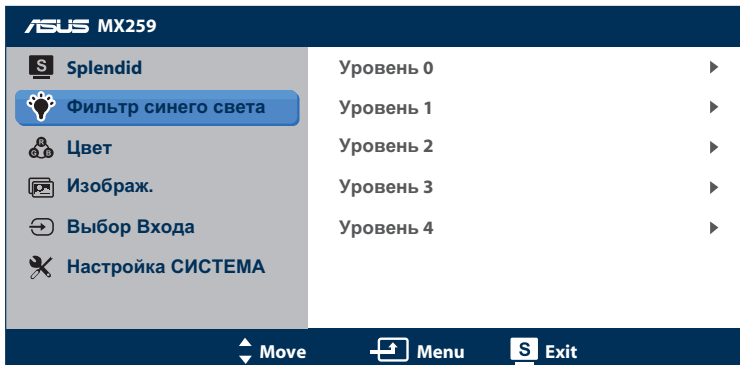

- **Уровень 0:** Без изменений.
- **Уровень 1~4:** Чем выше уровень, тем больше уменьшается синий свет.



- В случае активации фильтра синего света параметры Стандартного режима, установленные по умолчанию, импортируются автоматически.
- С уровня 1 по уровень 3 функция Яркость настраивается пользователем.
- На уровне 4 установлены оптимальные настройки. Они соответствуют Сертификату низкого уровня синего света TUV. Настройка функции Яркость недоступна.

### 3. Цвет

Выбор нужного режима цветопередачи.

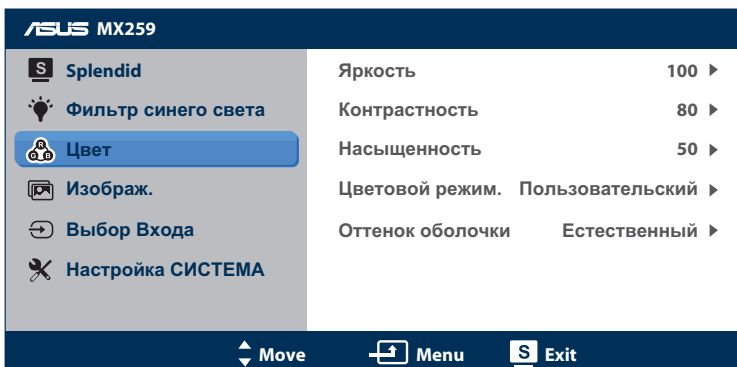

- **Яркость:** настройка уровня яркости. настройка значения яркости в диапазоне от 0 до 100. Эту функцию также можно вызвать с помощью кнопки / .
- **Контрастность:** настройка уровня контрастности. Диапазон значений от 0 до 100.
- **Насыщенность:** настройка уровня насыщенности. Диапазон значений от 0 до 100.
- **Цветовой режим.:** выбор нужной температуры цвета. Доступные параметры: **Холодный, Обычный, Теплый и Пользовательский режим.**



- В режиме Пользовательский режим уровни цветов R (красный), G (зеленый) и B (синий) могут быть настроены пользователем; диапазон значений: от 0 до 100.
- **Оттенок оболочки:** выбор нужного тона оболочки. Доступные параметры: **Красноватый, Естественный и Желтоватый.**

#### 4. Изображ.

Эта функция позволяет настроить резкость, отсутствие следа, формат экрана, ASCR (только для входа VGA) и фокусировку (только для входа VGA).

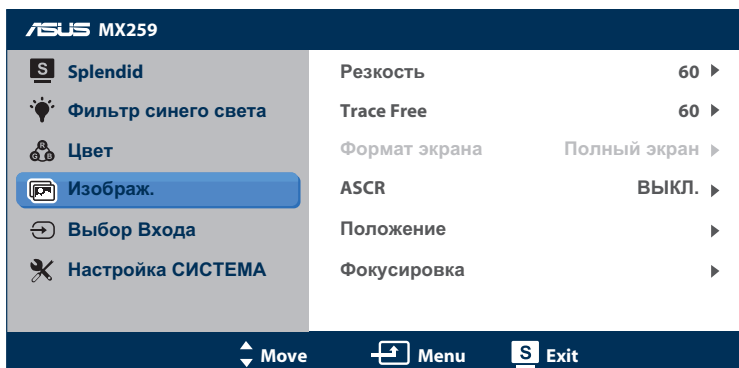

- **Резкость:** настройка резкости изображения. Диапазон значений от 0 до 100.
- **Trace Free:** снижение времени отклика экрана с помощью технологии Over Drive. Диапазон значений от 0 до 100.
- **Формат экрана:** настройка формата экрана: Полный экран, 4:3, 1:1 или OverScan.



- Значение 4:3 доступно только в том случае, если источник сигнала имеет формат 4:3.
- Формат OverScan доступен только при выборе источника входного сигнала HDMI.

- **ASCR:** выберите значение **ВКЛ** или **ВЫКЛ** для включения или отключения функции динамической настройки контрастности.
- **Положение:** настройка положения изображения по горизонтали (H-Position) и по вертикали (V-Position). Диапазон значений от 0 до 100 (только для входа VGA).
- **Фокусировка:** снижение уровня помех изображения, проявляющихся в виде горизонтальных и вертикальных линий, путем отдельной настройки значений Точная настройка и Частота. Диапазон значений от 0 до 100.



- Отрегулируйте фазу сигнала частоты пикселизации. Если фаза настроена неправильно, на экране отображаются горизонтальные помехи.
- Частота (частота пикселизации) регулирует число пикселей, которое сканируется по горизонтали в единицу времени. Если частота выбрана неправильно, на экране появляются вертикальные полосы, а изображение становится непропорциональным.

## 5. Выбор входа

Выбор источника входного сигнала.

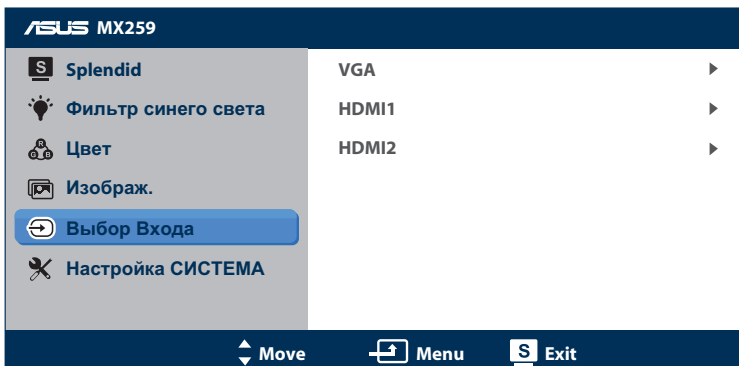

## 6. Настройка СИСТЕМА

Настройка системных параметров.

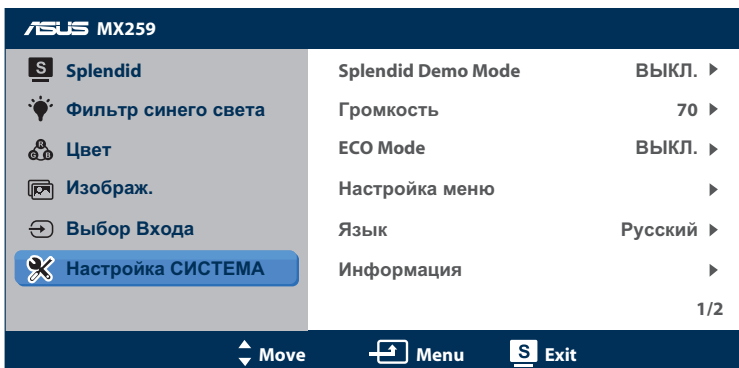

(Стр. 1/2)

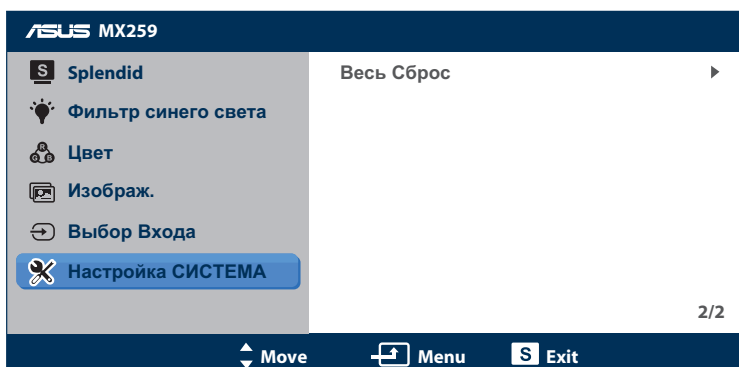

(Стр. 2/2)

- **Splendid Demo Mode:** включение демонстрации технологии Splendid.
- **Громкость:** настройка уровня громкости наушников. Диапазон значений от 0 до 100.
- **ECO Mode:** включение экологичного режима энергосбережения. (При включении режима ECO некоторые уровни серого не различаются. При выборе значения 100 для коэффициента контрастности его яркость становится меньше этого уровня.)
- **Настройка меню:** настройка положения меню по горизонтали (H-Position), по вертикали (V-Position), времени отображения меню (OSD Timeout), параметра DDD/CI и прозрачности (Transparency).
- **Язык:** Выбор языка экранного меню. Доступные языки: английский, французский, немецкий, испанский, итальянский, голландский, русский, китайский (традиционное письмо), китайский (упрощенное письмо), японский.
- **Информация:** просмотр сведений о мониторе: Порт ввода, Разрешение, H-freq, V-freq и имя модели.
- **Весь Сброс:** Выберите **Да**, если требуется восстановить заводские значения для всех настроек.

## 3.2 Технические характеристики

Модель	MX259H
Размер/тип панели	25" TFT ЖК-монитор
Максимальное разрешение	1920 x 1080
Яркость (тип.)	250 кандел на м <sup>2</sup>
Коэффициент контрастности (тип.)	1000:1
Угол зрения (CR≤10)	178°(В); 178°(Г)
Число цветов	16,78 млн. цветов, 8 битный "реальный"
Время отклика (тип.)	5 мс (серый-серый)
Контакты	Входы: 2 HDMI, 1 D-sub
	Аудиовыходы: Разъем для наушников
Динамик Audio	Выход на динамик 3 Вт - 2 шт.
Энергопотребление (макс)	< 35 Вт
Энергопотребление в режиме ожидания	< 0,5 Вт при 110-220 В пер. тока
Энергопотребление в режиме отключения	< 0,5 Вт при 110-220 В пер. тока
Физ.. размер (вместе с подставкой) (В x Д x Ш)	578 x 414 x 224 мм
Размеры упаковки (ШxВxГ)	659 x 496 x 117 мм
Масса нетто (с подставкой.)	4,3 ±1,0 кг
Масса брутто (прибл.)	6,4 ±1,0 кг
Диапазон напряжения	Delta/ADP-40KD BB, 19 В пост. тока 2,1А, 100~240 В при 50/60 Гц
Температура	Рабочая температура: 0~40°C
	Температура хранения: -30 ~ 65°C
Принадлежности	Блок питания, шнур питания, кабель VGA, аудио кабель (опция), кабель HDMI-DVI (опция), кабель HDMI (опция), Краткое руководство, Гарантийный талон
Обязательные разрешения	UL/cUL, CB, CE, FCC, CCC, BSMI, CU, RCM, VCCI, Energy Star® 6.0, маркировка энергоэффективности China Energy Label, ISO 9241-307, E-standby, Win 7 & 8.1 WHQL, HDMI, EuP, RoHS, WEEE

\*Блок питания соответствует разрешениям регламента PSE.

\*Технические характеристики подлежат изменению без уведомления.

### 3.3 Поиск и устранение неполадок (ответы на вопросы)

Проблема	Возможное решение
Индикатор питания не горит	<ul style="list-style-type: none"> <li>Нажмите кнопку <b>⏻</b>, чтобы убедиться, что монитор включен.</li> <li>Проверьте правильность подсоединения блок питания и шнура питания к монитору и розетке сети электропитания.</li> </ul>
Индикатор питания светится желтым, изображение на экране отсутствует	<ul style="list-style-type: none"> <li>Убедитесь, что монитор и компьютер включены.</li> <li>Убедитесь, что кабель передачи сигнала правильно подключен к монитору и компьютеру.</li> <li>Проверьте разъемы кабеля и убедитесь, что их контакты не загнуты.</li> <li>Подключите компьютер к другому монитору, чтобы убедиться в том, что компьютер работает правильно.</li> </ul>
Изображение на экране слишком светлое или слишком темное	<ul style="list-style-type: none"> <li>Настройте контрастность и яркость с помощью экранного меню.</li> </ul>
Изображение размещается не по центру экрана или имеет неверный размер	<ul style="list-style-type: none"> <li>Удерживайте кнопку <b>S/A</b> в течение двух секунд для автоматической настройки изображения.</li> <li>Настройте положение по горизонтали и вертикали в экранном меню.</li> </ul>
Изображение на экране трясется или на нем имеются волнообразные искажения	<ul style="list-style-type: none"> <li>Убедитесь, что кабель передачи сигнала правильно подключен к монитору и компьютеру.</li> <li>Уберите электрические устройства, которые могут вызывать помехи.</li> </ul>
Изображение имеет дефекты цвета (белый цвет не выглядит белым)	<ul style="list-style-type: none"> <li>Проверьте разъемы кабеля и убедитесь, что их контакты не загнуты.</li> <li>Сброс настроек с помощью экранного меню.</li> <li>Настройте параметры цветопередачи R/G/B или параметр Цветовой режим.-</li> </ul>
Изображение нечеткое или расплывчатое	<ul style="list-style-type: none"> <li>Удерживайте кнопку <b>S/A</b> в течение двух секунд для автоматической настройки изображения (только для режима VGA).</li> <li>Настройте параметры частоты и фазы с помощью экранного меню.</li> </ul>
Звук отсутствует или уровень громкости очень низкий	<ul style="list-style-type: none"> <li>Убедитесь, что аудиокабель правильно подключен к монитору и компьютеру.</li> <li>Настройте уровень громкости на мониторе и на компьютере.</li> <li>Убедитесь, что на компьютере драйвер звуковой платы установлен и работает правильно.</li> </ul>

## 3.4 Список поддерживаемых режимов

Режимы VESA / IBM поддерживают синхронизацию

Режим	Разрешение (активные точки)	Разрешение (все точки)	Частота горизонтальной развертки (КГц)	Частота вертикальной развертки (КГц)	Номинальный цвет пиксела (МГц)
DOS	720 x 400 при 70 Гц	900 x 449	31,469	70,087	28,322
VGA	640 x 480 при 60 Гц	800 x 525	31,469	59,940	25,175
	640 x 480 при 72 Гц	832 x 520	37,861	72,809	31,500
	640 x 480 при 75 Гц	840 x 500	37,500	75,000	31,500
	800 x 600 при 56 Гц	1024 x 625	35,156	56,250	36,000
SVGA	800 x 600 при 60 Гц	1056 x 628	37,879	60,317	40,000
	800 x 600 при 72 Гц	1040 x 666	48,077	72,188	50,000
	800 x 600 при 75 Гц	1056 x 625	46,875	75,000	49,500
	1024 x 768 при 60 Гц	1344 x 806	48,363	60,004	65,000
XGA	1024 x 768 при 70 Гц	1328 x 806	56,476	70,069	75,000
	1024 x 768 при 75 Гц	1312 x 800	60,023	75,029	78,750
	VESA	1152 x 864 при 75 Гц	1600 x 900	67,5	75,000
SXGA	1280 x 1024 при 60 Гц	1688 x 1066	63,981	60,020	108,000
	1280 x 1024 при 75 Гц	1688 x 1066	79,976	75,025	135,00
	1280 x 960 при 60 Гц	1800 x 1000	60,000	60,000	108,00
WXGA	1280 x 800 при 60 Гц	1680 x 831	49,702	59,810	83,500
	1280 x 720 при 60 Гц	1650 x 750	45,00	60,000	74,25
	1280 x 768 при 60 Гц	1664 x 798	47,776	59,870	79,5
	1360 x 768 при 60 Гц	1792 x 795	47,712	60,015	85,500
	1366 x 768 при 60 Гц	1792 x 798	47,712	59,790	85,500
WXGA+	1440 x 900 при 60 Гц	1904 x 934	55,935	59,887	106,500
UXGA	1600 x 1200 при 60 Гц	2160 x 1250	75,000	60,000	162,000
WSXGA+	1680 x 1050 при 60 Гц	2240 x 1089	65,290	59,954	146,250
WUXGA	1920 x 1080 при 60 Гц	2576 x 1120	67,158	59,963	173,000
	1920 x 1080 при 60 Гц	2200 x 1125	67,500	60,000	148,500
	1920 x 1080 при 60 Гц	2080 x 1111	66,587	59,934	138,500
MAC	640 x 480 при 66,66 Гц	864 x 525	35	66,66	30,24
SVGA	832 x 624 при 75 Гц	1152 x 667	49,714	74,533	57,27

\* Режимы, отсутствующие в этой таблице, могут не поддерживаться. Для оптимального качества изображения рекомендуется выбирать один из перечисленных режимов.