

**ASUS**<sup>®</sup>

**ЖК-монитор  
серии PA328**

*Руководство  
пользователя*

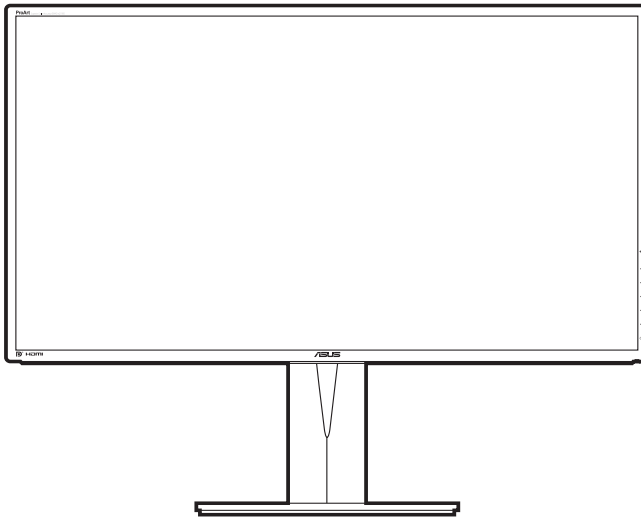

**HDMI**<sup>™</sup>  
HIGH DEFINITION MULTIMEDIA INTERFACE

Первое издание

Октябрь 2014 г.

© ASUSTeK COMPUTER INC., 2014 Все права защищены.

Никакая часть данного руководства, а также изделия и программное обеспечение, описанные в данном руководстве, не могут быть воспроизведены, распространены, переписаны, сохранены в информационно-поисковой системе или переведены на другой язык в любом виде с использованием любых средств без выраженного в письменном виде согласия компании ASUSTek COMPUTER INC. (ASUS), за исключением резервного копирования хранящейся у пользователя документации. (ASUS).

Гарантийные обязательства на изделие или его обслуживание не распространяются: (1) в случае ремонта, изменения или модификации продукта, если только на проведение подобного ремонта, изменения или модификации не получено разрешение компании ASUS в письменном виде; (2) если стерт или отсутствует серийный номер изделия.

КОМПАНИЯ ASUS ПРЕДОСТАВЛЯЕТ ДАННОЕ РУКОВОДСТВО НА УСЛОВИИ «КАК ЕСТЬ», БЕЗ КАКИХ-ЛИБО ГАРАНТИЙ, ПРЯМЫХ ИЛИ ПОДРАЗУМЕВАЕМЫХ, ВКЛЮЧАЯ В ТОМ ЧИСЛЕ ЛЮБЫЕ ПОДРАЗУМЕВАЕМЫЕ ГАРАНТИИ ИЛИ УСЛОВИЯ ГОДНОСТИ ДЛЯ ПРОДАЖИ ИЛИ ПРИГОДНОСТИ К КОНКРЕТНОЙ ЦЕЛИ ИСПОЛЬЗОВАНИЯ. КОМПАНИЯ ASUS, ЕЕ ДИРЕКТОРА, РУКОВОДИТЕЛИ, СОТРУДНИКИ ИЛИ ПРЕДСТАВИТЕЛИ НЕ НЕСУТ НИКАКОЙ ОТВЕТСТВЕННОСТИ ЗА ЛЮБЫЕ КОСВЕННЫЕ, ФАКТИЧЕСКИЕ, ОСОБЫЕ ИЛИ СЛУЧАЙНЫЕ УБЫТКИ (ВКЛЮЧАЯ УБЫТКИ ОТ УПУЩЕННОЙ ВЫГОДЫ, УТРАТУ ДЕЯТЕЛЬНОСТИ, НЕИСПОЛЬЗОВАНИЕ ИЛИ ПОТЕРЮ ДАННЫХ, ПРЕРЫВАНИЕ ДЕЯТЕЛЬНОСТИ И ТОМУ ПОДОБНОЕ), ДАЖЕ ЕСЛИ КОМПАНИЯ ASUS БЫЛА ОСВЕДОМЛЕНА О ВОЗМОЖНОСТИ УБЫТКОВ ВСЛЕДСТВИЕ ДЕФЕКТА ИЛИ ОШИБКИ В ДАННОМ РУКОВОДСТВЕ ИЛИ ПРОДУКТЕ.

ТЕХНИЧЕСКИЕ ХАРАКТЕРИСТИКИ И ИНФОРМАЦИЯ, ПРИВЕДЕННЫЕ В НАСТОЯЩЕМ РУКОВОДСТВЕ, НОСЯТ ИСКЛЮЧИТЕЛЬНО ИНФОРМАЦИОННЫЙ ХАРАКТЕР И МОГУТ ИЗМЕНЯТЬСЯ В ЛЮБОЕ ВРЕМЯ БЕЗ ПРЕДУПРЕЖДЕНИЯ И НЕ ДОЛЖНЫ РАССМАТРИВАТЬСЯ КАК ОБЯЗАТЕЛЬСТВО КОМПАНИИ ASUS. КОМПАНИЯ ASUS НЕ НЕСЕТ НИКАКОЙ ОТВЕТСТВЕННОСТИ И ОБЯЗАТЕЛЬСТВ ЗА ЛЮБЫЕ ОШИБКИ ИЛИ НЕТОЧНОСТИ, КОТОРЫЕ МОГУТ СОДЕРЖАТЬСЯ В НАСТОЯЩЕМ РУКОВОДСТВЕ, ВКЛЮЧАЯ ОПИСАНИЯ ПРОДУКЦИИ И ПРОГРАММНОГО ОБЕСПЕЧЕНИЯ.

Изделия и названия компаний, использующиеся в данном руководстве, могут являться или не являться зарегистрированными товарными знаками или подпадать под действие авторских прав соответствующих компаний и используются только с целью обозначения и разъяснения, принесения пользы владельцу без цели нарушения прав.

# Оглавление

|  |      |
|--|------|
| Оглавление .....   | iii  |
| Примечания.....  | iv   |
| Информация о безопасности.....   | v    |
| Уход и очистка .....   | vi   |
| <b>Глава 1. Общие сведения об изделии</b>  |      |
| 1.1 Приветствие!.....  | 1-1  |
| 1.2 Комплект поставки.....   | 1-1  |
| 1.3 Общие сведения о мониторе .....  | 1-2  |
| 1.3.1 Вид спереди.....   | 1-2  |
| 1.3.2 Вид сзади .....  | 1-3  |
| 1.3.3 Функция QuickFit (Быстрая подгонка).....                                   | 1-4  |
| <b>Глава 2. Подготовка к работе</b>  |      |
| 2.1 Отсоединение кронштейна и основания<br>(для настенного крепления VESA) ..... | 2-1  |
| 2.2 Регулировка монитора .....   | 2-2  |
| 2.3 Подключение кабелей .....  | 2-3  |
| 2.4 Включение монитора.....  | 2-4  |
| <b>Глава 3. Общие инструкции</b>   |      |
| 3.1 Экранное меню .....  | 3-1  |
| 3.1.1 Изменение настроек .....   | 3-1  |
| 3.1.2 Общие сведения о функциях экранного меню.....                              | 3-1  |
| 3.2 Технические характеристики.....  | 3-8  |
| 3.3 Устранение неполадок (часто задаваемые вопросы) .....                        | 3-10 |
| 3.4 Поддерживаемые рабочие режимы.....   | 3-11 |

## Примечания

### Заявление о соответствии требованиям Федеральной комиссии по связи США (FCC)

Данный прибор соответствует части 15 правил FCC. Эксплуатация прибора допускается при соблюдении следующих двух условий:

- данный прибор не должен создавать вредные помехи;
- данный прибор должен допускать прием любых помех, включая помехи, которые могут повлиять на правильность его работы.

Данный прибор был проверен и признан соответствующим ограничениям на цифровые приборы Класса В согласно Части 15 правил FCC. Целью этих ограничений является обеспечение приемлемой защиты от помех при установке оборудования в жилых помещениях. Данный прибор генерирует, использует и может излучать радиочастотные волны и, в случае нарушения инструкций по установке, может создавать помехи для радиосвязи. Однако даже при соблюдении инструкций по установке нет гарантии того, что в каком-то конкретном случае не возникнут помехи. Если данный прибор создает помехи при приеме радио- и телевизионных сигналов, что можно проверить, выключив и включив прибор, пользователю рекомендуется попытаться устранить помехи с помощью приведенных ниже мер.

- Изменить ориентацию или местоположение приемной антенны.
- Увеличить расстояние между приемником и данным прибором.
- Подключить данное устройство и приемник к розеткам в различных цепях питания.
- Обратиться за помощью к продавцу или опытному специалисту по теле- и радиотехнике.



Необходимо использовать экранированные кабели для подключения монитора к видеокarte в соответствии с требованиями FCC. Изменения или модификации данного прибора, явно не утвержденные стороной, несущей ответственность за выполнение требований, могут повлечь ограничение права пользователя на эксплуатацию данного прибора.



Являясь партнером Energy Star®, наша компания установила, что данный прибор соответствует требованиям рекомендаций Energy Star® по энергоэффективности.

### Соответствие требованиям Канадского департамента связи

Данный цифровой прибор класса В соответствует всем ограничениям, установленным правилами Канадского департамента связи для радиочастотных помех от цифровых приборов.

Данный цифровой прибор класса В соответствует требованиям канадского стандарта ICES-003.

This Class B digital apparatus meets all requirements of the Canadian Interference - Causing Equipment Regulations.

Cet appareil numérique de la classe B respecte toutes les exigences du Règlement sur le matériel brouilleur du Canada.

## Информация о безопасности

- Перед установкой монитора тщательно изучите всю документацию, содержащуюся в упаковке.
- В целях предотвращения возгорания и поражения электрическим током не допускайте попадания монитора под дождь, а также не подвергайте его воздействию влаги.
- Никогда не пытайтесь открыть корпус монитора. Опасное высокое напряжение внутри монитора может привести к причинению тяжелого вреда здоровью.
- При нарушении подачи электропитания не пытайтесь устранить проблему самостоятельно. Обратитесь за помощью к квалифицированному техническому специалисту, либо продавцу прибора.
- Перед эксплуатацией прибора убедитесь, что все кабели подключены должным образом, а кабели питания не повреждены. При обнаружении любых повреждений незамедлительно обратитесь к продавцу прибора.
- Гнезда и отверстия сзади и сверху монитора предназначены для вентиляции. Не блокируйте данные отверстия. Никогда не размещайте данный прибор в непосредственной близости от радиаторов и иных источников тепла, за исключением случаев, когда обеспечивается соответствующая вентиляция.
- Монитор должен работать только от источника питания, указанного в маркировке. Если вы не уверены относительно типа электропитания, который имеется у вас дома, обратитесь за консультацией к продавцу прибора или в местную энергетическую компанию.
- Используйте электрическую вилку, соответствующую местным стандартам электропитания.
- Не допускайте перегрузок электросети, а также использования удлинительных кабелей. Перегрузка может стать причиной возгорания или поражения электрическим током.
- Не подвергайте устройство воздействию пыли, влаги, а также слишком высокой или низкой температуры. Не размещайте монитор в местах, где он может подвергнуться воздействию влаги. Размещайте монитор на устойчивой поверхности.
- Отключайте прибор во время грозы, и когда он не используется в течение продолжительного периода времени. Это обеспечит защиту монитора от повреждений, вызванных перепадами напряжения в электрической сети.
- Ни в коем случае не допускайте попадания каких-либо предметов или жидкостей в отверстия корпуса монитора.
- Для обеспечения удовлетворительного функционирования используйте монитор только с компьютерами, сертифицированными UL, которые оснащены соответствующим образом сконфигурированными розетками с номиналом 100 – 240 В переменного тока.
- В случае возникновения с монитором проблем технического характера обратитесь за помощью к квалифицированному техническому специалисту или продавцу данного монитора.



Изображение перечеркнутого мусорного контейнера означает, что изделие (электрическое, электронное оборудование, батарея с содержанием ртути) не следует утилизировать вместе с бытовыми отходами. Соблюдайте местное законодательство по утилизации электронного оборудования.

## Уход и очистка

- Перед подъемом или изменением положения монитора рекомендуется отключать все кабели, а также кабель питания. При установке монитора используйте предусмотренные для этого процедуры подъема. При подъеме и переносе монитора беритесь за его боковые стороны. Не поднимайте монитор за подставку и за кабель питания.
- Очистка Выключите монитор и отсоедините кабель питания. Протрите поверхность монитора мягкой неабразивной тканью без ворса. Трудновыводимые загрязнения можно устранить с помощью ткани, смоченной в мягком чистящем средстве.
- Не используйте чистящие средства, содержащие спирт или ацетон. Используйте чистящее средство, предназначенное для очистки мониторов. Никогда не распыляйте чистящее средство непосредственно на экран, поскольку оно может попасть внутрь монитора и вызвать поражение электрическим током.

### Для монитора перечисленные ниже признаки считаются нормальными:

- В зависимости от используемого рисунка рабочего стола на экране можно заметить неравномерное распределение яркости.
- Когда одно и то же изображение воспроизводится на экране в течение нескольких часов, то при переключении изображения на экране может присутствовать остаточная картинка предыдущего изображения. Экран постепенно восстановится; для устранения данной проблемы вы также можете отключить монитор на несколько часов.
- Если экран темнеет, мигает или перестает функционировать, для устранения проблемы необходимо обратиться к продавцу прибора или в сервисный центр. Не пытайтесь ремонтировать монитор самостоятельно!

### Условные обозначения, используемые в настоящем руководстве



**ПРЕДУПРЕЖДЕНИЕ:** Информация по предотвращению причинения вреда здоровью пользователя при выполнении задачи.



**ВНИМАНИЕ:** Информация по предотвращению повреждения компонентов при выполнении задачи.



**ВАЖНОЕ: ЗАМЕЧАНИЕ.** Рекомендации, которые **НЕОБХОДИМО** соблюдать для выполнения задачи.



**ПРИМЕЧАНИЕ:** Советы и дополнительная информация для выполнении задачи.

## **Источники дополнительной информации**

Обращайтесь к перечисленным ниже источникам для получения дополнительной информации, а также для получения обновлений для прибора и программного обеспечения.

### **1. Веб-сайты компании ASUS**

Веб-сайты компании ASUS по всему миру предоставляют актуальную информацию по аппаратному и программному обеспечению производства компании ASUS. Посетите сайт по адресу:  
<http://www.asus.com>

### **2. Дополнительная документация**

Упаковка с прибором может содержать дополнительную документацию, которая может быть добавлена непосредственно продавцом прибора. Данные документы не входят в стандартный комплект поставки.

## **Takeback Services**

ASUS recycling and takeback programs come from our commitment to the highest standards for protecting our environment. We believe in providing solutions for our customers to be able to responsibly recycle our products, batteries and other components as well as the packaging materials.

Please go to <http://csr.asus.com/english/Takeback.htm> for detail recycling information in different region.





## 1.1 Приветствие!

Благодарим Вас за приобретение ЖК-монитора ASUS®!

Этот новейший широкоэкранный ЖК-монитор фирмы ASUS оснащен более широким и более ярким экраном, обеспечивающим кристально четкое изображение, а также набором функций, делающих вашу работу за монитором еще более комфортной.

Благодаря данным возможностям вы можете наслаждаться удобством и визуальным комфортом при использовании этого монитора!

## 1.2 Комплект поставки

Проверьте наличие приведенных ниже предметов в комплекте поставки:

- ✓ ЖК-монитор
- ✓ Краткое руководство
- ✓ Гарантийный талон
- ✓ Кабель питания
- ✓ Кабель HDMI
- ✓ Кабель MHL (не входит в комплект)
- ✓ Кабель DisplayPort (не входит в комплект)
- ✓ Кабель DisplayPort (Mini-DP к DP)
- ✓ Кабель USB 3.0
- ✓ Вспомогательный компакт-диск
- ✓ Кабельная стяжка
- ✓ Отчет о проверке калибровки цветов



---



В случае повреждения либо отсутствия какого-либо из вышеуказанных предметов незамедлительно обратитесь к продавцу изделия.

---

## 1.3 Общие сведения о мониторе

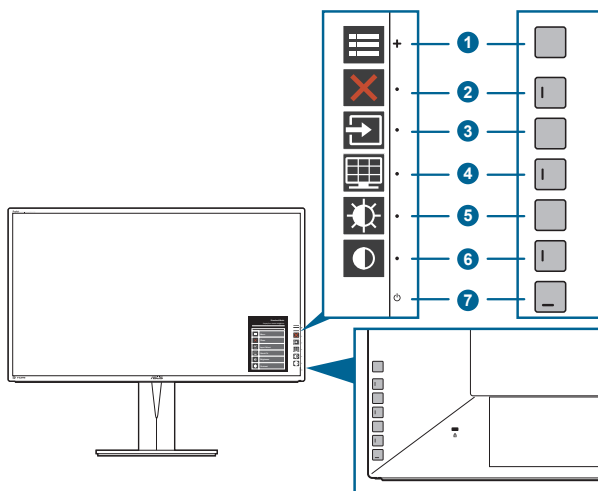

### 1.3.1 Вид спереди



-  Кнопка «Меню» (5 пунктов)
  - Нажмите эту кнопку для входа в экранное меню.
  - Активирование выбранных пунктов экранного меню.
  - Увеличение/уменьшение значений или перемещение курсора вверх/вниз/влево/вправо.
-  Кнопка «Закрыть»
  - Выход из экранного меню.
  - Включение и выключение функции блокировки кнопки удержанием кнопки в течение 5 секунд.
-  Кнопка «Выбор входа»
  - Выбор доступного источника видеосигнала.



Нажмите кнопку  (Кнопка «Выбор входа»), чтобы отобразить сигналы HDMI-1/MHL, HDMI-2, MDMI-3, DisplayPort, mini DisplayPort после подключения кабеля HDMI/DisplayPort/Mini DisplayPort к монитору.

-  Кнопка «Цвет QuickFit»
  - Это кнопка быстрого запуска функции QuickFit, предназначенной для выравнивания.
  - В функцию QuickFit входит 8 страниц наиболее распространенных узоров в виде сетки, размеров бумаги и размеров фотографий. (См. параграф 1.3.3. «Функция QuickFit».)
-  Ярлык 1
  - По умолчанию: быстрая кнопка «Яркость»
  - Чтобы изменить функцию быстрой кнопки, перейдите в меню «Ярлык > Ярлык 1».

6. **Ярлык 2**
  - По умолчанию: быстрая кнопка «Контрастность»
  - Чтобы изменить функцию быстрой кнопки, перейдите в меню «Ярлык > Ярлык 2».
7. Кнопка питания (индикатор питания) 
  - Включение/выключение монитора.
  - Значения цветов индикатора питания представлены в таблице ниже.

| Состояние | Описание       |
|-----------|----------------|
| Белый     | Вкл.           |
| Желтый    | Режим ожидания |
| ВЫКЛ.     | ВЫКЛ.          |

### 1.3.2 Вид сзади

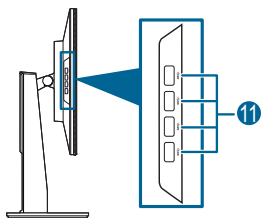
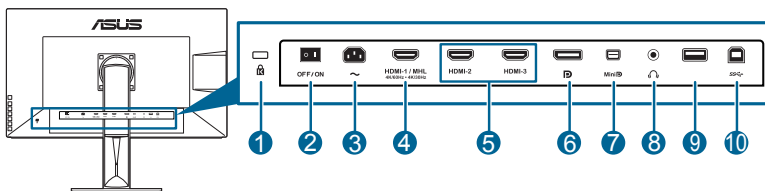

#### Разъемы на задней панели

1. **Разъем замка Kensington.**
2. **Выключатель питания.** Нажмите для включения/выключения питания.
3. **Порт переменного тока AC-IN.** К данному разъему подключается кабель питания.
4. **Порт HDMI (MHL).** Данный порт предназначен для подключения к устройству, совместимому с HDMI (MHL).
5. **Порт HDMI.** Данный порт предназначен для подключения к устройству, совместимому с HDMI.
6. **DisplayPort in.** Данный порт предназначен для подключения к устройству, совместимому с DisplayPort.
7. **Mini DisplayPort in.** Данный порт предназначен для подключения к устройству, совместимому с Mini DisplayPort.
8. **Гнездо для подключения наушников.**

9. **USB 2.0 A-тип.** Этот порт предназначен только для обновления микропрограммы.
10. **Восходящий разъем USB 3.0.** Этот разъем используется для подключения восходящего кабеля USB. При подключении этого кабеля можно использовать разъемы USB на мониторе.
11. **Нисходящие порты USB 3.0.** Эти порты используются для подключения устройств USB, например, клавиатуры/мыши USB, флэш-памяти USB и т.д.



- Порт HDMI-1/MHL поддерживает HDMI 2.0, 3840 x 2160 60 Гц и MHL 3.0, 3840 x 2160 30 Гц.
- Данный монитор совместим со сверхскоростным портом USB 3.0.

### 1.3.3 Функция QuickFit (Быстрая подгонка)

Функция QuickFit (Быстрая подгонка) содержит три вида шаблонов: (1) образцы сеток (2) размер бумаги (3) размер фотографии. Чтобы активировать шаблоны, нажмите кнопку QuickFit. Используйте кнопку  «Меню» (5 пунктов) для выбора нужного узора. Нажимайте эту кнопку раз за разом, пока не будет выбран нужный шаблон. Чтобы при необходимости изменить положение шаблона, нажимайте кнопку вверх/вниз/влево/вправо. Учтите, что можно перемещать все шаблоны влево/вправо так, как вам нужно, но при перемещении вверх/вниз диапазон перемещения может быть ограничен.





#### 1. Образцы сеток

Образцы сеток помогают дизайнерам и конечным пользователям организовать вид содержимого и расположение его на странице и добиться единообразия при отображении данных.

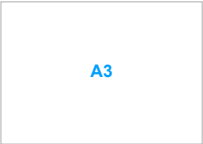
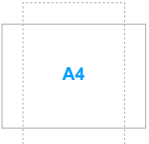

## 2. Размер бумаги

Функция QuickFit предоставляет пользователям несколько распространенных стандартных размеров бумаги для просмотра документов на экране в действительном размере.

|   |   |
|---|---|
| A3<br>     | A4<br> |
| B4<br>     | B5<br> |
| Письмо<br> |   |

## 3. Размер фотографии

Различные реальные размеры фотографий, отображаемые в функции QuickFit (Быстрая подгонка) предоставляют фотоаппаратам и другим пользователям возможность точного просмотра и редактирования фотографий на экране в реальном размере.

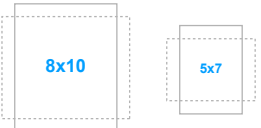
|   |   |
|---|---|
| Фото 4x6, 3x5, 2x2<br> | Фото 8x10, 5x7<br> |
|---|---|



## 2.1 Отсоединение кронштейна и основания (для настенного крепления VESA)

Съемная конструкция кронштейна и основания данного монитора специально предназначена для настенного крепления VESA.

Порядок отсоединения кронштейна и основания

1. Положите монитор на стол экраном вниз.
2. С помощью отвертки вывинтите четыре винта из кронштейна (Рисунок 1), затем отсоедините кронштейн/основание от монитора (Рисунок 2).

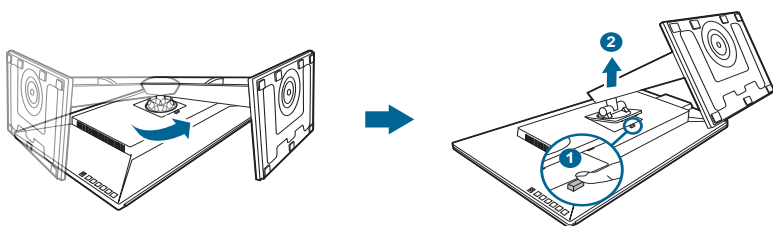

Рекомендуется накрыть поверхность стола мягкой тканью во избежание повреждения монитора.



- Монтажный комплект VESA для настенного крепления (100 x 100 мм) покупается отдельно.
- Используйте только монтажный комплект (с маркером «Испытано и одобрено компанией Underwriters Laboratories, Inc.») для настенного крепления с минимальной выдерживаемой нагрузкой 22,7 кг (винт: M4 x 10 мм)

## 2.2 Регулировка монитора

- Для наилучшего обзора рекомендуется полностью развернуться лицом к монитору, а затем отрегулировать угол его наклона в соответствии с вашими предпочтениями.
- Придерживайте подставку, чтобы предотвратить падение монитора в процессе изменения угла его наклона.
- Диапазон угла регулировки монитора составляет от  $+20^\circ$  до  $-5^\circ$ , кроме того, монитор можно разворачивать на  $60^\circ$  слева направо и наоборот. Можно отрегулировать высоту монитора на  $\pm 130$  мм.

(Наклон)

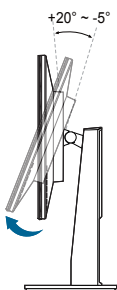

(Поворот)

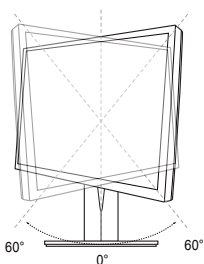

(Регулировка высоты)

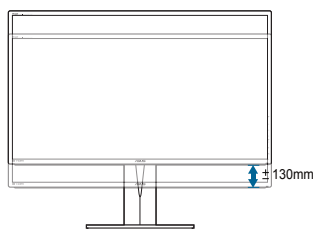

### Поворот монитора

1. Поднимите монитор в самое высокое положение.
2. Наклоните его на максимально возможный угол.
3. Поверните монитор по часовой стрелке на требуемый угол.

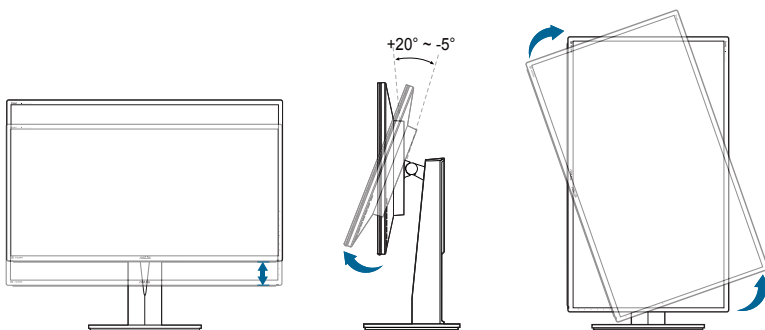

Небольшие колебания монитора в процессе регулировки угла просмотра являются нормальными.



4. При повороте монитора пункт экранного меню повернется автоматически.

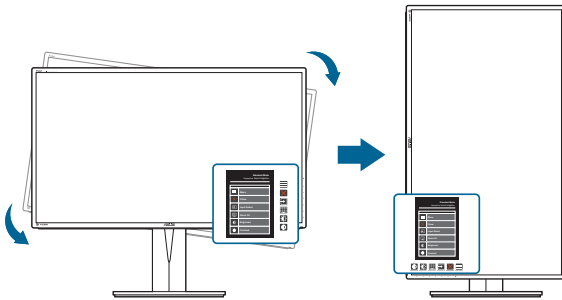

## 2.3 Подключение кабелей

1. Подключите кабели в соответствии с приведенными ниже инструкциями:

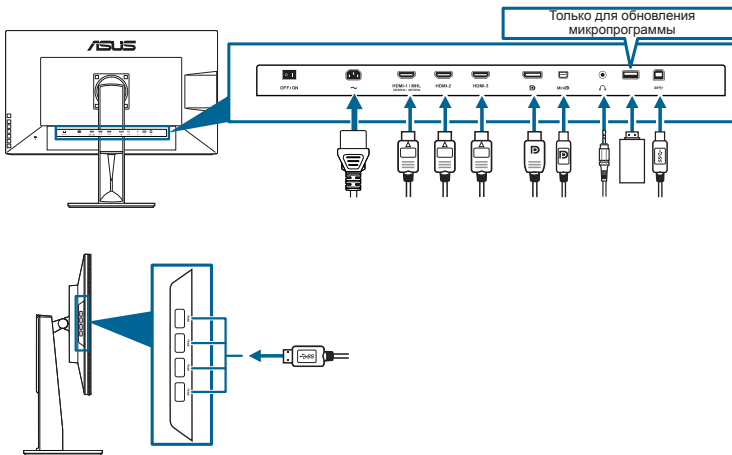

- **Подключение кабеля питания:** аккуратно подключите один конец сетевого шнура к порту входа переменного тока монитора, а второй конец – к штепсельной розетке.
- **Чтобы подключить кабель HDMI/DisplayPort/Mini DisplayPort:**
  - a. вставьте один конец кабеля HDMI/DisplayPort/Mini DisplayPort в гнездо монитора HDMI/DisplayPort/Mini DisplayPort;
  - b. подключите другой конец кабеля HDMI/DisplayPort/Mini DisplayPort в гнездо компьютера HDMI/DisplayPort/Mini DisplayPort.
- **Использование наушников:** подключите конец со штекерным разъемом к разъему для наушников на мониторе при подаче сигнала через разъем HDMI или DisplayPort.

- **Использование портов USB 3.0:** Возьмите прилагаемый кабель USB 3.0 и подключите меньший конец (тип B) восходящего кабеля USB к восходящему разъему USB монитора, а больший конец (тип A) – к разъему USB 3.0 компьютера. Убедитесь в том, что в вашем компьютере установлена самая новая версия операционной системы Windows 7/ Windows 8. При этом можно будет использовать разъемы USB на мониторе для работы.





---

При подключении данных кабелей можно выбирать желаемый источник сигнала, используя функцию Выбор входа в экранном меню.

---









## 2.4 Включение монитора

Нажмите кнопку питания . Информацию о расположении кнопки питания см. на страницах 1 – 2. При включенном питании индикатор питания  монитора светится белым светом.

## 3.1 Экранное меню

### 3.1.1 Изменение настроек



1. Кнопка  меню (5 пунктов) служит для активации экранного меню.
2. Переместите кнопку  меню (5 пунктов) вверх/вниз/влево/вправо для выбора нужных функций. Выделите нужную функцию и нажмите кнопку  меню (5 пунктов), чтобы активировать эту функцию. Если выбранная функция содержит подменю, переместите кнопку  меню (5 пунктов) вверх/вниз для выбора функции подменю. Выделите нужную функцию подменю и нажмите кнопку  меню (5 пунктов) или переместите кнопку  меню (5 пунктов), чтобы активировать эту функцию.
3. Переместите кнопку  меню (5 пунктов) вверх/вниз, чтобы изменить параметры выбранной функции.
4. Чтобы выйти и сохранить экранное меню, нажмите кнопку  или переместите кнопку  меню (5 пунктов) влево несколько раз, пока не появится экранное меню. Чтобы отрегулировать другие функции, повторите шаги 1–3.

### 3.1.2 Общие сведения о функциях экранного меню

#### 1. Splendid

Данная функция содержит 7 подфункций, которые вы можете выбирать по своему усмотрению. В каждом режиме имеется функция Reset (Сброс), позволяющая либо сохранить текущую настройку, либо восстановить предыдущую.



- **Стандартный режим:** подходит для редактирования документов с использованием технологии SplendidPlus Video Enhancement.
- **sRGB режим:** совместим с цветовым пространством sRGB, режим sRGB подходит для редактирования документов.

| Цветовое пространство | Точка белого   |                | Первичные настройки |                |                |                |                |                |
|-----------------------|----------------|----------------|---------------------|----------------|----------------|----------------|----------------|----------------|
|                       | X <sub>w</sub> | Y <sub>w</sub> | X <sub>r</sub>      | Y <sub>r</sub> | X <sub>g</sub> | Y <sub>g</sub> | X <sub>b</sub> | Y <sub>b</sub> |
| <b>sRGB</b>           | 0,3127         | 0,329          | 0,64                | 0,33           | 0,3            | 0,6            | 0,15           | 0,06           |

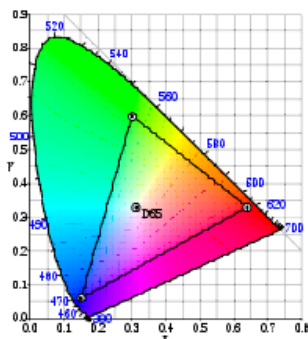

- **Пейзажный режим:** предназначен для отображения пейзажных фотографий с помощью SplendidPlus Video Enhancement.
- **Режим чтения:** используется для чтения книг.
- **Режим для темной комнаты:** Применяется при малом окружающем освещении.
- **Пользовательский 1/Пользовательский 2:** В меню “Цвет” доступны дополнительные параметры.

| Функция                  | Стандартный режим      | Режим sRGB | Пейзажный режим | Режим чтения | Режим для темной комнаты | Пользовательский режим 1/ Пользовательский режим 2 |
|--------------------------|------------------------|------------|-----------------|--------------|--------------------------|--|
| Яркость                  | Да                     | Да         | Да              | Да           | Да                       | Да   |
| Контрастность            | Да                     | Нет        | Нет             | Нет          | Нет                      | Да   |
| Насыщенность             | Нет                    | Нет        | Нет             | Нет          | Нет                      | Да   |
| Оттенок                  | Нет                    | Нет        | Нет             | Нет          | Нет                      | Да   |
| Цветовая температура     | Да                     | Нет        | Нет             | Нет          | Нет                      | Да   |
| Гамма                    | Да                     | Нет        | Нет             | Нет          | Нет                      | Да   |
| Дополнительные настройки | Оттенок по 6 осям      | Нет        | Нет             | Нет          | Нет                      | Да   |
|                          | Насыщенность по 6 осям | Нет        | Нет             | Нет          | Нет                      | Да   |
|                          | Усиление               | Нет        | Нет             | Нет          | Нет                      | Да   |
|                          | Смещение               | Нет        | Нет             | Нет          | Нет                      | Да   |

## 2. Цвет

В этом меню можно выполнить необходимую настройку цвета.

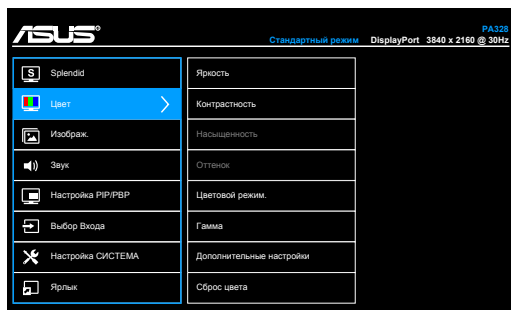

- **Яркость:** диапазон регулировки составляет от 0 до 100.
- **Контрастность:** диапазон регулировки составляет от 0 до 100.
- **Насыщенность:** диапазон регулировки составляет от 0 до 100.
- **Оттенок:** изменение цвета изображения от зеленого до фиолетового.
- **Цветовой режим.:** состоит из 4-х режимов: 9300K, 6500K, 5500K и 5000K.
- **Гамма:** позволяет установить цветовой режим 2,4, 2,2 или 1,8.

- **Дополнительные настройки:**
  - \* Настройка 6-осевого оттенка.
  - \* Настройка 6-осевой насыщенности.
  - \* Регулировка уровней усиления для R, G, B.
  - \* Регулировка значений смещения уровня черного для R, G, B.
- **Сброс цвета:**
  - \* Сброс настроек текущего цветового режима Splendid: восстановление заводских значений по умолчанию для настроек цвета текущего цветового режима.
  - \* Сброс настроек всех цветовых режимов Splendid: восстановление заводских значений по умолчанию для настроек цвета всех цветовых режимов.

### 3. Изображ.

В этом меню можно выполнить настройку изображения.

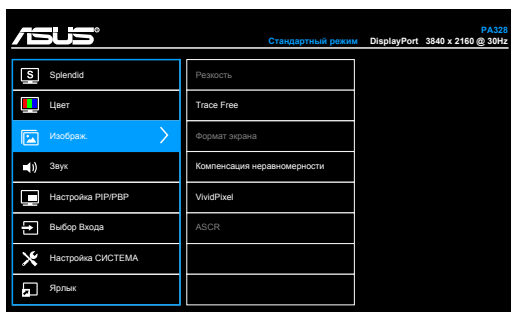

- **Резкость:** диапазон регулировки составляет от 0 до 100.
- **Trace Free:** регулировка времени отклика монитора.
- **Формат экрана:** установка для формата экрана значений «Полный экран», 4:3, 1:1 или «OverScan».



Формат 4:3 используется только для источников входного сигнала с форматом 4:3. Формат «OverScan» используется для источников сигнала HDMI.

- **Компенсация неравномерности:** регулировка разных областей экрана для уменьшения неравномерности подсветки экрана; в результате обеспечивается равномерная яркость и цветопередача на всей площади экрана.
- **VividPixel:** улучшение контура воспроизводимой картинки и создание на экране высококачественного изображения.
- **ASCR:** включение и выключение функции ASCR (ASUS Smart Contrast Ratio – интеллектуальная контрастность ASUS).

#### 4. Настройка PIP/PBP

С помощью настройки PIP/PBP можно открывать дополнительное окно с другого источника видеосигнала помимо основного окна с исходного источника видеосигнала. При включении этой функции можно просматривать на мониторе два изображения с двух разных источников видеосигнала.

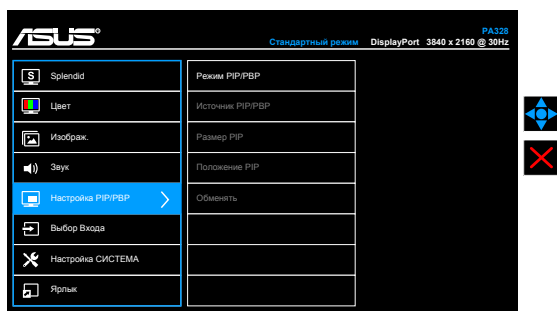

- **Режим PIP/PBP:** включение/выключение функции PIP/PBP.
- **Источник PIP/PBP:** выбор источника входного видеосигнала: HDMI-1/MHL, HDMI-2, HDMI-3, DisplayPort и Mini DisplayPort.
- **Размер:** регулировка размера PIP: “Малый”, “Средний” или “Большой”. (Доступно только для режима PIP)
- **Положение:** регулировка положения дополнительного окна: правый верхний угол, левый верхний угол, правый нижний угол или левый нижний угол. (Доступно только для режима PIP)
- **Обменять:** переключение источников основного и дополнительного окна.

|                |                  | Главное окно |        |        |             |                  |
|----------------|------------------|--------------|--------|--------|-------------|------------------|
|                |                  | HDMI-1/MHL   | HDMI-2 | HDMI-3 | DisplayPort | Mini DisplayPort |
| Вложенное окно | HDMI-1/MHL       |              | Да     | Да     | Да          | Да               |
|                | HDMI-2           | Да           |        | Да     | Да          | Да               |
|                | HDMI-3           | Да           | Да     |        | Да          | Да               |
|                | DisplayPort      | Да           | Да     | Да     |             | Да               |
|                | Mini DisplayPort | Да           | Да     | Да     | Да          |                  |

## 5. Выбор Входа

Данная функция позволяет выбрать необходимый источник входного сигнала.

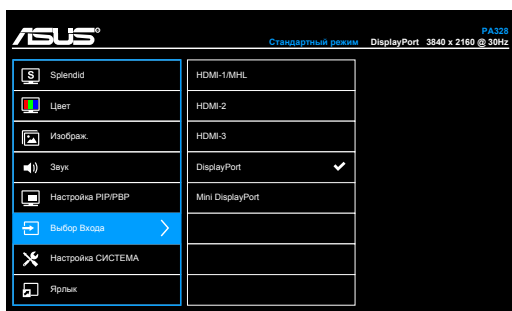

## 6. Настройка СИСТЕМА

Позволяет производить настройку системы.

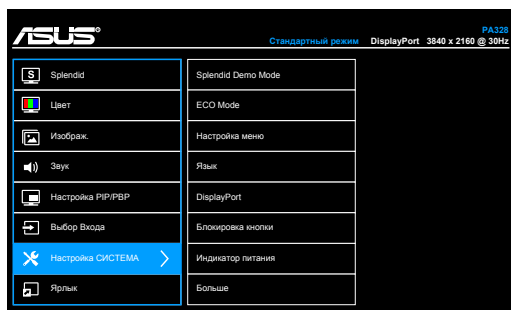

- **Splendid Demo Mode:** разделение экрана на две части для сравнения режимов Splendid. (только для пейзажного режима)
- **ECO Mode:** сокращение энергопотребление.
- **Настройка меню:**
  - \* Регулировка времени отображения меню от 10 до 120 секунд.
  - \* Включение и отключение функции DDC/CI.
  - \* Настройка фона экранного меню от непрозрачного до прозрачного.
  - \* Регулировка поворота экранного меню.
- **Язык:** выбор одного из 21 языков: английский, французский, немецкий, итальянский, испанский, голландский, португальский, русский, чешский, хорватский, польский, румынский, венгерский, турецкий, китайский упрощенный, китайский традиционный, японский, корейский, тайский, индонезийский, персидский.



- **DisplayPort:** совместимость с графической картой. Выберите DP 1.1 или DP 1.2 по версии DP графической карты. (режим 3840x2160 60 Гц доступен только для DP 1.2., наилучшее разрешение 3840x2160 30 Гц при DP 1.1.) Чтобы сменить на компьютере режим 4K2K, 30 Гц на 4K2K, 60 Гц, выполните следующие действия: В Windows нажмите правой кнопкой мыши на рабочем столе и введите разрешение экрана. Перейдите в меню «Дополнительные настройки» и установите частоту обновления 60 Гц вместо 30 Гц.
- **Блокировка кнопки:** отключение всех функциональных кнопок. Нажмите вторую кнопку сверху и удерживайте ее в течение пяти секунд, чтобы отменить функцию блокировки кнопки.
- **Индикатор питания:** включение/выключение индикатора питания.
- **Информация:** отображение информации о мониторе.
- **Весь Сброс:** при выборе “Да” осуществляется восстановление заводских настроек.

## 7. Ярлык

Назначение функций для кнопок Ярлык 1 и Ярлык 2.

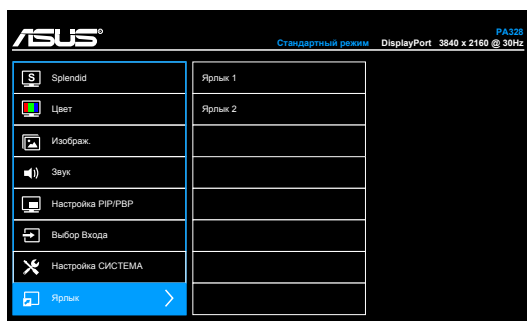

- **Ярлык 1/Ярлык 2:** выбор функции для кнопок Ярлык 1 и Ярлык 2.



Если выбрана или активирована определенная функция, ваши клавиши быстрого вызова могут не поддерживаться. Функции, доступные для клавиш быстрого вызова: Яркость, Контрастность, Настройка PIP/PBP, Цветовой режим, Громкость, Пользовательский 1, Пользовательский 2.

## 3.2 Технические характеристики

|  |   |
|--|---|
| Тип панели                                       | ЖК-дисплей на TFT (тонкопленочных транзисторах)   |
| Размер панели                                    | 32,0 дюйма (16:9, 81,3 см), широкий экран   |
| Максимальное разрешение                          | 3840 x 2160   |
| Шаг пиксела                                      | 0,185 мм  |
| Яркость (типовой)                                | 350 кд/м <sup>2</sup>   |
| Коэффициент контрастности (типовой)              | 1000:1  |
| Коэффициент контрастности (максимальный)         | 100.000.000:1 (при включенной функции ASCR)   |
| Угол обзора (Г/В), коэффициент контрастности >10 | 178°/178°   |
| Число отображаемых цветов                        | 1,07 млрд.  |
| Время отклика                                    | 6 мс (от серого к серому)   |
| SplendidPlus Video Enhancement                   | Да  |
| Режимы SplendidPlus                              | 7 стандартных режимов (переключение функциональной клавишей).   |
| Автонастройка                                    | Да  |
| Режимы цветовой температуры                      | 4 цветковые температуры   |
| Цифровой вход                                    | HDMI версии 2.0, HDMI версии 1.4, DisplayPort версии 1.2  |
| Гнездо для наушников                             | Да  |
| Разъем USB 3.0                                   | Восходящий разъем - 1 шт., нисходящий разъем - 4 шт.  |
| Цветовое исполнение                              | Черный  |
| Индикатор питания                                | белый (включен)/Желтый (режим ожидания)   |
| Наклон   | +20° ~ -5°  |
| Разворот   | +60° ~ -60°   |
| Настройка высоты                                 | 130 мм  |
| Замок Kensington                                 | Да  |
| Входное напряжение переменного тока              | Переменный ток: 100 ~ 240 В   |
| Потребляемая мощность                            | Питание вкл.: < 138,3 Вт*** (типовой), режим ожидания: < 0,5 Вт. (типовой), Питание выкл.: 0 Вт (выключено) |
| Температура (эксплуатация)                       | 0°С ~ 40°С  |
| Температура (хранение и транспортировка)         | -20°С ~ +60°С   |
| Размеры (Ш x В x Г)                              | 734,4 мм x 615 мм x 240 мм (без упаковки)<br>847 мм x 552 мм x 350 мм (в упаковке)                          |
| Вес (приблиз.)                                   | 11,68 кг (нетто); 15,74 кг (брутто)   |

|                                  |  |
|----------------------------------|--|
| <b>Меню на нескольких языках</b> | 21 языков (английский, французский, немецкий, итальянский, испанский, голландский, португальский, русский, чешский, хорватский, польский, румынский, венгерский, турецкий, китайский упрощенный, китайский традиционный, японский, корейский, тайский, индонезийский, персидский)        |
| <b>Принадлежности</b>            | Кабель HDMI, кабель DisplayPort (не входит в комплект), кабель MHL (не входит в комплект), кабель DisplayPort (Mini-DP к DP), шнур питания, USB-кабель, краткое руководство, гарантийный талон, компакт-диск техподдержки, кабельная стяжка, протокол проверки калибровки цвета          |
| <b>Соответствие стандартам</b>   | Соответствие нормам и стандартам: Energy Star, Уровень 1 China Energy, EPEAT Gold (не входит в комплект), UL/cUL, CB, CE, EuP, FCC (Класс B), CCC, BSMI, CU, C-Tick, VCCI, TCO6.0, TUV-GS, TUV-Ergo, Украина, J-MOSS, RoHS, WEEE, PSE, PSB, KC, eStandby, Windows 7, 8 & 8.1 WHQL, Mac** |

\* Технические характеристики могут быть изменены без уведомления.

\*\* Требуется Mac OS X v10.x

\*\*\* на основе стандарта Energy Star 6.0.

### 3.3 Устранение неполадок (часто задаваемые вопросы)

| Проблема  | Возможное решение   |
|---|---|
| Индикатор питания не горит  | <ul style="list-style-type: none"> <li>Нажмите кнопку , чтобы проверить, находится ли монитор во включенном состоянии.</li> <li>Проверьте правильность подключения кабеля питания к монитору и электрической розетке.</li> <li>Проверьте, включено ли питание.</li> </ul>  |
| Индикатор питания светится желтым светом, и на экране отсутствует изображение   | <ul style="list-style-type: none"> <li>Проверьте, включены ли монитор и компьютер.</li> <li>Убедитесь, что сигнальный кабель должным образом подключен к монитору и компьютеру.</li> <li>Проверьте сигнальный кабель и убедитесь, что ни один из его контактов не согнут.</li> <li>Подключите компьютер к другому доступному монитору, чтобы проверить, работает ли компьютер должным образом.</li> </ul> |
| Изображение на экране слишком светлое, либо слишком темное                      | <ul style="list-style-type: none"> <li>При помощи экранного меню отрегулируйте параметры контрастности и яркости.</li> </ul>  |
| Изображение на экране расположено не по центру или имеет неправильный размер    | <ul style="list-style-type: none"> <li>При помощи экранного меню отрегулируйте положение изображения по горизонтали и вертикали.</li> </ul>   |
| Изображение на экране дрожит, либо по нему идут волны                           | <ul style="list-style-type: none"> <li>Убедитесь, что сигнальный кабель должным образом подключен к монитору и компьютеру.</li> <li>Переместите электрические устройства, которые могут вызвать электрические помехи.</li> </ul>  |
| Изображение на экране имеет цветовые дефекты (белый цвет не отображается белым) | <ul style="list-style-type: none"> <li>Проверьте сигнальный кабель и убедитесь, что ни один из его контактов не согнут.</li> <li>При помощи экранного меню выполните сброс всех настроек.</li> <li>При помощи экранного меню отрегулируйте настройки цветов R, G, B или выберите цветовой режим.</li> </ul>   |
| Изображение на экране нечеткое или расплывчатое                                 | <ul style="list-style-type: none"> <li>При помощи экранного меню отрегулируйте параметры фазы и частоты.</li> </ul>   |
| Звук отсутствует или слишком слабый   | <ul style="list-style-type: none"> <li>Убедитесь, что кабель HDMI/DisplayPort должным образом подключен к монитору и компьютеру.</li> <li>Отрегулируйте громкость звука монитора и устройства HDMI/DisplayPort.</li> <li>Убедитесь, что драйвер звуковой карты компьютера должным образом установлен и активирован.</li> </ul>  |

## 3.4 Поддерживаемые рабочие режимы

| Разрешение<br>Частота                       | Частота строк (кГц) | Частота кадров (Гц) | Полоса<br>пропускания (МГц) |
|---|---------------------|---------------------|-----------------------------|
| 640x350                                     | 70(N)               | 31,47(P)            | 25,18                       |
| 640x480                                     | 59,94(N)            | 31,47(N)            | 25,18                       |
| 640x480                                     | 72,82(N)            | 37,87(N)            | 31,5                        |
| 640x480                                     | 75,00(N)            | 37,5(N)             | 31,5                        |
| 720x400                                     | 70,08(P)            | 31,47(N)            | 28,32                       |
| 800x600                                     | 56,25(P)            | 35,16(P)            | 36,00                       |
| 800x600                                     | 60,32(P)            | 37,88(P)            | 40,00                       |
| 800x600                                     | 72,12(P)            | 48,08(P)            | 50,00                       |
| 800x600                                     | 75,00(P)            | 46,86(P)            | 49,50                       |
| 848x480                                     | 60(P)               | 31,0(P)             | 33,75                       |
| 1024x768                                    | 60,00(N)            | 48,36(N)            | 65,00                       |
| 1024x768                                    | 70,069(N)           | 56,476(N)           | 75,00                       |
| 1024x768                                    | 75,00(N)            | 60,02(N)            | 78,75                       |
| 1152x864                                    | 75,00(P/N)          | 67,5(P/N)           | 108,00                      |
| 1280x720                                    | 60                  | 44,77(N)            | 74,5                        |
| 1280x768                                    | 60(N)               | 47,8(N)             | 79,5                        |
| 1280x768                                    | 75(P)               | 60,3(P)             | 102,25                      |
| 1280x800                                    | 60(P)               | 49,7(N)             | 84,5                        |
| 1280x960                                    | 60,00(N)            | 60,00(P)            | 108,00                      |
| 1280x1024                                   | 60,02(P)            | 63,98(P)            | 108,00                      |
| 1280x1024                                   | 75,02(P)            | 79,98(P)            | 135,00                      |
| 1366x768                                    | 59,79(P)            | 47,712(P)           | 85,50                       |
| 1400x1050                                   | 60(P)               | 65,3(N)             | 121,75                      |
| 1440x900                                    | 59,89(P)            | 55,94(N)            | 106,50                      |
| 1600x1200                                   | 60,00(P)            | 75,00(P)            | 162,00                      |
| 1680x1050                                   | 60,00(P)            | 65,29(N)            | 146,25                      |
| 1920x1080                                   | 60,00(P)            | 67,5(P)             | 148,5                       |
| 1920x1200<br>(сокращенное время<br>гашения) | 59,95(N)            | 74,038(P)           | 154                         |
| 1920x1200                                   | 59,885(P)           | 74,556(N)           | 193,25                      |
| 2560x1080                                   | 59,978(N)           | 66,636(P)           | 181,25                      |
| 2560x1440                                   | 59,951(N)           | 88,787(P)           | 241,50                      |
| 3840x2160                                   | 24(P)               | 52,593(N)           | 266,75                      |
| 3840x2160                                   | 25                  | 54,786(N)           | 278,75                      |
| 3840x2160                                   | 30(P)               | 65,956(N)           | 338,75                      |
| 3840x2160                                   | 50(P)               | 111,174(N)          | 587                         |
| 3840x2160<br>(сокращенное время<br>гашения) | 60(N)               | 133,313(P)          | 533,25                      |

Если монитор работает в режиме видео (то есть не выводит данные), используя разъем HDMI, то в дополнение к видео стандартной четкости будут поддерживаться следующие режимы высокой четкости.

| Разрешение       | Частота кадров (Гц) | Частота строк (кГц) |
|------------------|---------------------|---------------------|
| 1920 × 1080p     | 24                  | 27                  |
|                  | 50                  | 56,25               |
|                  | 59,94               | 67,43               |
|                  | 60                  | 67,5                |
| 1920 × 1080i     | 50                  | 28,13               |
|                  | 59,94               | 33,72               |
|                  | 60                  | 33,75               |
| 1440x480P        | 59,94               | 31,47               |
|                  | 60                  | 31,5                |
| 1440x576P        | 50                  | 31,25               |
| 1280 × 720p      | 50                  | 37,5                |
|                  | 59,94               | 44,95               |
|                  | 60                  | 45                  |
| 720 × 576p       | 50                  | 31,25               |
| 720 × 480p       | 59,94               | 31,47               |
|                  | 60                  | 31,5                |
| 640 × 480p(VGA)  | 59,94               | 31,47               |
|                  | 60                  | 31,5                |
| 720(1440) × 576i | 50                  | 15,63               |
|                  | 59,94               | 15,73               |
| 720(1440) × 480i | 50                  | 15,73               |
|                  | 60                  | 15,75               |

\* Режимы, не перечисленные в настоящей таблице, могут не поддерживаться. Для получения оптимального разрешения рекомендуется выбирать режим, приведенный в таблице выше.