

Мы всегда готовы помочь!

Зарегистрируйте свое устройство и получите поддержку на www.philips.com/support



D630

D635



Руководство пользователя

PHILIPS

Содержание

1	Важные инструкции по безопасности	3
----------	--	----------

2	Телефон	5
	Комплектация	5
	Обзор телефона	6
	Обзор базовой станции	7

3	Начало работы	9
	Подключение базовой станции	9
	Установка входящих в комплект элементов питания	10
	Настройка телефона (зависит от страны)	10
	Изменение PIN-кода/кода доступа для функции удаленного доступа	11
	Зарядка телефонной трубки	12
	Проверка уровня заряда аккумуляторов	12
	Что такое режим ожидания?	12
	Проверка уровня сигнала	12
	Включение и выключение трубки	13

4	Значки главного меню	14
----------	-----------------------------	-----------

5	Значки на экране	15
----------	-------------------------	-----------

6	Вызовы	16
	Выполнение вызова	16
	Ответ на вызов	16
	Завершение вызова	17
	Настройка громкости динамика/громкой связи	17
	Отключение звука микрофона	17
	Включение/выключение громкой связи	17
	Совершение второго вызова	17
	Ответ на второй вызов	17
	Переключение между двумя вызовами	18
	Конференц-связь с внешними абонентами	18

7	Внутренний вызов/конференц-вызов	19
	Вызов второй телефонной трубки	19
	Выполнение конференц-вызова	19

8	Текст и номера	21
	Ввод букв и цифр	21
	Переключение между верхним и нижним регистрами	21

9	Телефонная книга	22
	Просмотр телефонной книги	22
	Поиск записи	22
	Набор номера из телефонной книги	22
	Доступ к телефонной книге во время разговора	23
	Добавление записи	23
	Редактирование записи	23
	Установка мелодии для абонента	23
	Настройка кнопок быстрого набора	24
	Удаление записи	24
	Удаление всех записей	24
	Добавление контакта в список исключений	24

10	Журнал вызовов	26
	Тип списка вызовов	26
	Просмотр всех записей	26
	Сохранение записи вызова в телефонной книге	27
	Ответный вызов	27
	Удаление записи вызова	27
	Удаление всех записей вызовов	27

11	Список набранных номеров	29
	Просмотр набранных номеров	29
	Сохранение набранного номера в телефонной книге	29
	Повторный набор	29
	Доступ к списку набранных номеров во время вызова	29
	Удаление набранного номера	29
	Удаление всех набранных номеров	29

12	Параметры звука	31			
	Установка громкости сигнала вызова телефонной трубки	31		Выбор языка автоответчика	43
	Установка сигнала телефонной трубки для внутренних вызовов	31		Приветствие	43
	Установка сигнала телефонной трубки для внешних вызовов	31		Входящие сообщения	44
	Установка звука клавиатуры	31			
	Настройка сигнала подключения	32			
	Настройка звукового сигнала аккумулятора	32			
	Настройка профиля параметров звука	32			
13	Настройки телефона	33			
	Настройки дисплея	33			
	Режим ESO	33			
	Режим ESO+	33			
	Ввод названия телефонной трубки	34			
	Настройка даты и времени	34			
	Установка языка экранного меню	34			
14	Будильник	36			
	Установка будильника	36			
	Отключение будильника	36			
15	Режим конфиденциальности	37			
	Блокировка исходящих вызовов	37			
	Блокировка входящих вызовов	37			
	Беззвучный режим	38			
	Изменение PIN-кода/кода доступа для режима конфиденциальности	39			
16	Радионяня	40			
	Включение/отключение трубки ребенка	40			
	Отправка оповещения	40			
	Установка уровня громкости детского плача, при котором срабатывает радионяня	41			
17	Автоответчик	42			
	Включение/выключение автоответчика	42			
	Сообщения для семьи	42			
18	Службы	47			
	Тип списка вызовов	47			
	Автоматический конференц-вызов	47			
	Определитель номера/АОН	47			
	Автопрефикс	48			
	Выбор продолжительности повторного вызова	48			
	Режим набора	48			
	Первый сигнал звонка	49			
	Автонастройка часов	49			
	Регистрация дополнительных трубок	49			
	Отмена регистрации телефонных трубок	50			
	Восстановление настроек по умолчанию	50			
19	Технические данные	51			
20	Предупреждение	52			
	Заявление о соответствии	52			
	Соответствие требованиям стандарта GPP	52			
	Соответствие ЭМП	52			
	Утилизация отработавшего изделия и использованных батарей	52			
21	Часто задаваемые вопросы	54			
22	Приложение	56			
23	Указатель	57			

1 Важные инструкции по безопасности

Требования к источникам питания

- Напряжение для данного устройства должно составлять 100–240 В переменного тока. При сбое питания связь может быть потеряна.
- Напряжение в сети классифицируется как TNV-3 (напряжение в телекоммуникационной сети) в соответствии со стандартом EN 60950.



Предупреждение

- Сеть электропитания представляет потенциальную опасность. Единственным способом отключения питания зарядного устройства является отключение от розетки электросети. Убедитесь, что розетка электросети находится в пределах досягаемости.

Чтобы избежать повреждений или сбоев в работе устройства, придерживайтесь следующих инструкций



Внимание

- Используйте только указанные в руководстве адаптеры питания.
- Используйте только указанные в руководстве аккумуляторы.
- Во избежание взрыва аккумуляторов устанавливайте аккумуляторы только соответствующего типа.
- Утилизируйте использованные аккумуляторы в соответствии с инструкциями.
- Запрещается сжигать аккумуляторы.
- Используйте только кабели, входящие в комплект устройства.
- Не допускайте соприкосновения контактов или аккумулятора с металлическими предметами.
- Не допускайте контакта устройства с небольшими металлическими предметами. Это может снизить качество звука и повредить устройство.

- Металлические предметы, расположенные вблизи ресивера телефонной трубки, могут притягиваться к устройству.
- Не используйте устройство в местах, где существует опасность взрыва.
- Не вскрывайте телефонную трубку, базовую станцию или зарядное устройство, так как это может стать причиной поражения электрическим током.
- Розетка электросети, предназначенная для питания съемного оборудования, должна быть расположена рядом с оборудованием и находиться в пределах досягаемости.
- В результате включения режима громкой связи возможно резкое увеличение громкости динамика, поэтому расположите телефонную трубку на достаточном расстоянии от уха.
- Для данного устройства не предусмотрена функция совершения экстренных вызовов в случае сбоя питания. Для совершения экстренных вызовов необходимо иметь дополнительное устройство.
- Не допускайте попадания жидкостей на устройство.
- Не пользуйтесь чистящими средствами, содержащими спирт, аммиак, бензин или абразивные средства, так как они могут повредить устройство.
- Не подвергайте телефонную трубку чрезмерному нагреву от отопительного оборудования или прямых солнечных лучей.
- Не роняйте телефонную трубку и не допускайте падения на нее других предметов.
- Работающие вблизи устройства мобильные телефоны могут вызвать помехи.

При использовании телефона в качестве радионяни



Внимание

- Не позволяйте детям играть с прибором.
- Детский блок и шнур питания должны постоянно находиться в месте, недоступном для детей (на расстоянии минимум 1 метр).
- Во избежание возникновения акустической обратной связи расстояние между родительским и детским блоками должно быть не менее 1,5 метров.
- Запрещается помещать детский блок в детскую кроватку или манеж.
- Запрещается накрывать чем-либо родительский и детский блоки (например, полотенцем или одеялом). Всегда проверяйте, не заблокированы ли вентиляционные отверстия детского блока.
- Сделайте все возможное, чтобы сделать сон малыша спокойным.
- Данный прибор не предназначен для использования лицами (включая детей) с ограниченными интеллектуальными или физическими возможностями, а также лицами с недостаточным опытом и знаниями, кроме случаев контроля или инструктирования по вопросам использования прибора со стороны лиц, ответственных за их безопасность.
- При размещении родительского блока рядом с передатчиком или другим DECT-устройством (например, DECT-телефоном или беспроводным интернет-маршрутизатором) связь с детским блоком может быть потеряна. Разместите родительскую трубку дальше от других беспроводных устройств, пока связь не будет восстановлена.
- Функция телефона "Радионяня" предназначена для использования в качестве вспомогательного средства. Она не заменяет полностью функцию присмотра за детьми и не может рассматриваться как такое устройство.

Рабочая температура и температура хранения

- Диапазон рабочих температур составляет от 0 °C до +40 °C (при относительной влажности до 90 %).
- Диапазон температур хранения составляет от -20 °C до +45 °C (при относительной влажности до 95 %).
- При низкой температуре срок службы аккумулятора может сокращаться.

2 Телефон

Поздравляем с покупкой и приветствуем вас в Philips!

Для того чтобы воспользоваться всеми преимуществами поддержки Philips, зарегистрируйте продукт на сайте www.philips.com/welcome.

Комплектация



Трубка**



Базовая станция (D630)



Базовая станция (D635)



зарядное устройство

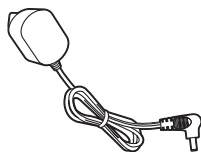

Адаптер питания**



Телефонный кабель*

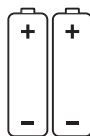

Аккумулятор типа AAA — 2 шт.**



Гарантия



Руководство пользователя



Краткое руководство

Примечание

- * В некоторых странах может потребоваться подключение телефонного адаптера к телефонному проводу и к розетке телефонной линии.
- ** Наборы с несколькими трубками: в комплект входят дополнительные телефонные трубки, зарядные устройства, адаптеры питания и элементы питания.

Обзор телефона

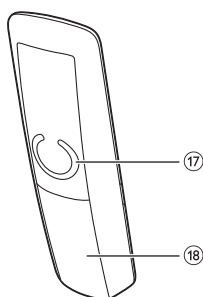
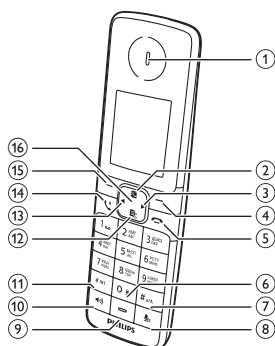

1 Динамик

2

- Перемещение по меню вверх.
- Увеличение уровня громкости динамика/громкой связи.
- Доступ к телефонной книге в режиме ожидания.

3

- Перемещение курсора вправо в режиме редактирования.
- Прокрутка вправо в режиме главного меню.

4

- Нажмите для удаления отдельного текстового символа или цифры. Нажмите и удерживайте, чтобы удалить весь текст.
- Отмена действия.
- Доступ к списку набранных номеров в режиме ожидания.
- Изменение профиля звука во время вызова.
- Выбор функции, отображенной на экране телефонной трубки непосредственно над кнопкой.

5

- Завершение вызова.
- Выход из меню/завершение действия.
- Нажмите и удерживайте, чтобы включить/выключить телефонную трубку.

6

- Нажмите для ввода пробела во время редактирования текста.
- Нажмите и удерживайте для установки/снятия блокировки клавиатуры в режиме ожидания.

7

- Нажмите и удерживайте для ввода пробела при редактировании имени и номера контакта.
- Переключение между верхним и нижним регистрами во время редактирования.

8

- Включение/выключение звука микрофона.
- Доступ к меню автоответчика в режиме ожидания (только для модели D635).

- Прослушивание новых сообщений с автоответчика (только для модели D635).

9 Микрофон

10

- Включение/выключение громкой связи.
- Выполнение и прием вызовов с использованием громкой связи.

11 INT

- Нажмите и удерживайте для выполнения внутреннего вызова (только для моделей с несколькими трубками).
- Настройка режима набора (импульсный набор или временный тональный набор).

12

- Перемещение по меню вниз.
- Уменьшение уровня громкости динамика/громкой связи.
- Доступ к журналу вызовов в режиме ожидания.

13

- Перемещение курсора влево в режиме редактирования.
- Прокрутка влево в режиме главного меню.

14 R

- Выполнение и прием вызовов.
- Кнопка повторного вызова (данная функция зависит от параметров сети).

15

- Доступ к основному меню в режиме ожидания.
- Подтверждение выбора.
- Вход в меню параметров
- Выбор функции, отображенной на экране телефонной трубки непосредственно над кнопкой.

16 LED-индикатор

- Выключен: нет новых уведомлений.

- Включен: телефонная трубка установлена на зарядную станцию.
- Мигает: новые пропущенные вызовы / новые сообщения на автоответчике / новые голосовые сообщения / режим регистрации.

17 Громкоговоритель

18 Крышка отсека аккумулятора

Обзор базовой станции

D630

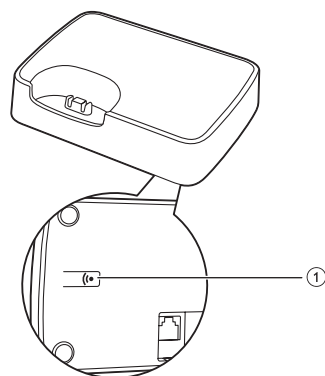

1

- Нажмите для поиска трубок.
- Нажмите и удерживайте для перехода в режим регистрации.

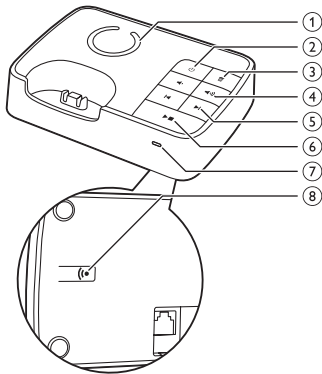

- ① **Динамик**
- ② **⏻**
Включение/выключение автоответчика.
- ③ **🗑️**
- Удаление текущего сообщения.
 - Нажмите и удерживайте для удаления всех старых сообщений.
- ④ **🔊 / 🔊)**
Уменьшение/увеличение уровня громкости громкой связи.
- ⑤ **⏪ / ⏩**
Переход назад/вперед во время воспроизведения.
- ⑥ **▶■**
- Воспроизведение сообщений.
 - Остановка воспроизведения сообщений.
- ⑦ **LED-индикатор**
- Выкл.: автоответчик отключен.
 - Вкл.: автоответчик включен.
 - Мигает: новое(-ые) сообщение(-я), сообщение записывается.
 - Быстро мигает: входящий вызов, режим регистрации.
- ⑧ **🔍)**
- Нажмите для поиска трубок.
 - Нажмите и удерживайте для перехода в режим регистрации.

3 Начало работы

Внимание

- Перед подключением и установкой телефонной трубки необходимо ознакомиться с инструкциями по технике безопасности в главе "Важные инструкции по безопасности".

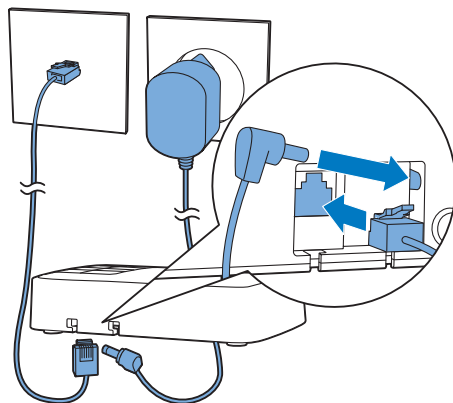

- 3 Подключите адаптер питания к (только для наборов с несколькими трубками):
- входу DC в нижней части дополнительного зарядного устройства,
 - розетке электропитания.

Предупреждение

- Риск повреждения устройства! Убедитесь, что напряжение электросети соответствует напряжению, указанному на задней или нижней панели телефонной трубки.
- Для зарядки аккумуляторов используйте только прилагаемый адаптер питания.

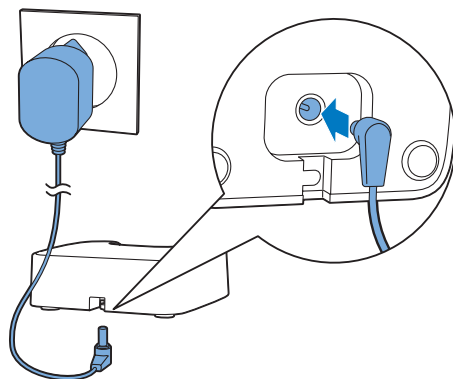

Примечание

- Если у Вас оформлена подписка на высокоскоростное интернет-подключение DSL через телефонную линию, убедитесь, что между телефонным кабелем и розеткой питания установлен фильтр DSL. Фильтр предотвращает возникновение помех и проблем при определении номера, которые может вызывать подключение DSL. Для получения дополнительной информации, касающейся фильтров DSL, свяжитесь с провайдером услуг DSL.
- Табличка с обозначениями расположена на нижней панели базовой станции.

- 1 Подключите адаптер питания к:
 - входу DC в нижней части базовой станции,
 - розетке электропитания.
- 2 Подключите телефонный кабель к:
 - телефонному разъему в нижней части базовой станции,
 - к сетевой телефонной розетке.

Установка входящих в комплект элементов питания

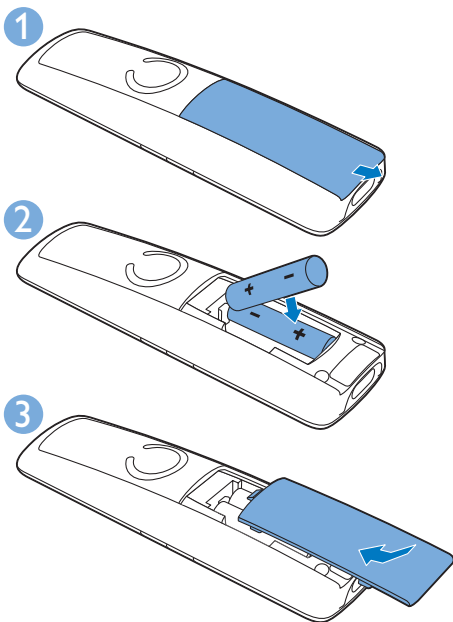

Внимание

- Опасность взрыва! Не подвергайте элементы питания воздействию высоких температур, прямых солнечных лучей или огня. Запрещается сжигать батареи.
- Используйте только аккумуляторы, входящие в комплект.
- Возможно сокращение срока службы аккумуляторов! Не используйте совместно аккумуляторы различных типов и торговых марок.

Примечание

- Перед первым использованием зарядите аккумуляторы в течение 8 часов.
- Во время зарядки аккумуляторов телефонная трубка нагревается. Это не является неисправностью.

Предупреждение

- При установке аккумуляторов в отсек соблюдайте полярность. Несоблюдение полярности может привести к повреждению устройства.

Настройка телефона (зависит от страны)

- 1** При первом включении телефона на экране появится приветствие.
- 2** Нажмите [OK].

Выбор страны

Выберите страну, затем нажмите [OK] для подтверждения.

↳ Параметры страны сохранены.

Примечание

- Возможность настройки страны зависит от страны. Если на экране не появляется приветствие, настройка страны задана по умолчанию. Теперь можно настроить дату и время.

Чтобы выбрать язык, выполните следующие действия.

- 1** Выберите [Меню].
- 2** Нажимайте ◀/▶ для выбора ⚙, а затем нажмите [Выбр.].
- 3** Выберите [Язык], а затем нажмите [OK] для подтверждения.
- 4** Выберите язык и нажмите кнопку [OK] для подтверждения.
↳ Данная настройка сохранена.

Настройка даты и времени

- 1** Выберите [Меню].
- 2** Нажимайте ◀/▶ для выбора ⚙, а затем нажмите [Выбр.].



- 3 Выберите **[Дата и время]**, а затем нажмите **[ОК]** для подтверждения.
- 4 Выберите **[Устан. дату]/[Устан. время]**, а затем нажмите **[ОК]** для подтверждения.
- 5 Нажимайте цифровые кнопки для ввода даты и времени.

Примечание

- Если используется 12-часовой формат отображения времени, нажмите **жпт**, чтобы выбрать параметр **[дп]** или **[пп]** (в зависимости от страны).

- 6 Нажмите **[ОК]** для подтверждения.

Установка формата даты и времени

- 1 Выберите **[Меню]**.
- 2 Нажимайте **◀/▶** для выбора , а затем нажмите **[Выбр.]**.
- 3 Выберите **[Дата и время]**, а затем нажмите **[ОК]** для подтверждения.
- 4 Выберите **[Формат даты]** или **[Формат врем.]**.
- 5 Нажимайте  / , чтобы выбрать **[ДД-ММ-ГГГГ]** или **[ММ-ДД-ГГГГ]** в качестве формата отображения даты и **[12 ч.]** или **[24 ч.]** — в качестве формата отображения времени. Затем нажмите **[ОК]** для подтверждения.
↳ Данная настройка сохранена.

Примечание

- Особенности настройки даты и времени зависят от страны.

Изменение PIN-кода/ кода доступа для функции удаленного доступа

Примечание

- По умолчанию в качестве PIN-кода/кода доступа для функции удаленного доступа к автоответчику используется комбинация "0000". В целях безопасности рекомендуется изменить код.

- 1 Выберите **[Меню]**.
- 2 Нажимайте **◀/▶** для выбора , а затем нажмите **[Выбр.]**.
- 3 Выберите **[Удал. доступ] > [Сменить PIN]**, затем нажмите кнопку **[ОК]** для подтверждения.
- 4 Введите старый PIN-код/код доступа, а затем нажмите **[ОК]** для подтверждения.
- 5 Введите новый PIN-код/код доступа, а затем нажмите **[ОК]** для подтверждения.
- 6 Повторно введите новый PIN-код/код доступа, а затем нажмите **[Сохран.]** для подтверждения.
↳ Данная настройка сохранена.

Зарядка телефонной трубки

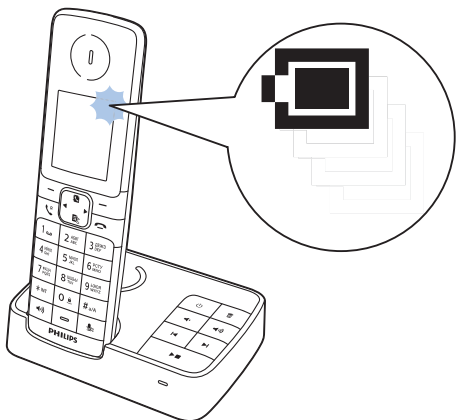

Для зарядки телефонной трубки поместите ее в базовую станцию. При правильной установке трубки раздастся сигнал подключения к базовой станции.

↳ Начнется зарядка трубки.

Примечание

- Перед первым использованием заряжайте аккумуляторы в течение 8 часов.
- Во время зарядки аккумуляторов телефонная трубка нагревается. Это не является неисправностью.

Телефон готов к использованию.

Проверка уровня заряда аккумуляторов

Значок аккумулятора отображает текущий уровень заряда аккумулятора.



Если трубка находится не в базовой станции/зарядном устройстве, полоски на экране обозначают уровень заряда аккумулятора (полный, средний или низкий).

Если трубка находится в базовой станции/зарядном устройстве, полоски продолжают мигать до полной зарядки аккумулятора.



Мигает значок пустого аккумулятора. Низкий заряд аккумулятора, зарядите аккумулятор.

Если во время разговора раздается предупреждающий сигнал, значит, аккумулятор почти разряжен. Если аккумулятор полностью разряжен, телефонная трубка выключается.

Что такое режим ожидания?

Если телефон не используется, он переходит в режим ожидания. Название телефонной трубки, дата и время, а также номер трубки отображаются на экране в режиме ожидания.

Проверка уровня сигнала



Количество полос обозначает состояние подключения между трубкой и базовой станцией. Чем больше полос, тем выше уровень сигнала.

Перед совершением или приемом вызовов, а также перед использованием функций телефона проверьте наличие соединения между телефонной трубкой и базовой станцией.

Если во время разговора раздается предупреждающий сигнал, значит, аккумулятор полностью разряжен или телефонная трубка расположена за пределами рабочего диапазона базовой станции. Зарядите аккумулятор или расположите телефонную трубку ближе к базовой станции.



Примечание







- Если включен режим **ЕСО+**, уровень сигнала не отображается (см. 'Режим ЕСО+' на стр. 33).

Включение и выключение трубки

Нажмите и удерживайте , чтобы включить или выключить телефонную трубку.

4 Значки главного меню

Ниже представлено краткое описание параметров меню, доступных на телефоне модели D630/D635. Более подробное описание параметров меню смотрите в соответствующих разделах руководства пользователя.

Значок	Описание
	[Телеф. книга] - Добавление, редактирование, управление записями в телефонной книге.
	[Звуки] - Установка громкости вызова, мелодии вызова, звука клавиатуры и прочее.
	[Настройки] - Установка даты и времени, режима ESO, названия телефонной трубки и языка экранного меню.
	[Будильник] - Установка времени будильника, сигнала будильника, параметров повтора будильника.
	[Список звонков] - Отображение журнала пропущенных, принятых или заблокированных вызовов (только для модели D630).
	[Конфид. режим] - Блокировка входящих, исходящих вызовов или установка беззвучного режима.
	[Службы] - Настройка параметров автоматического конференц-вызова, автопрефикса, типа сети, времени повторного вызова, автоматического времени, услуг сети и прочее. Наличие доступа к услугам сети зависит от местоположения и сети.









[Радионяня] - Настройка оповещений для внешней линии, контакта из телефонной книги или других трубок и установка уровня громкости для детского плача.









[Автоответчик] - Настройка, прослушивание, удаление прочие операции с сообщениями (только для модели D635).

5 Значки на экране

В режиме ожидания значки на основном экране информируют о доступных для телефонной трубки функциях.

Значок	Описание
	Если трубка находится не в базовой станции/зарядном устройстве, полосы на экране обозначают уровень заряда аккумулятора (полный, средний или низкий). Если трубка находится в базовой станции/зарядном устройстве, полосы продолжают мигать до полной зарядки аккумулятора.
	Мигает значок пустого аккумулятора, звучит предупреждающий звуковой сигнал. Низкий заряд аккумулятора, зарядите аккумулятор.
	Отображает состояние связи между трубкой и базовой станцией. Чем больше полос, тем выше уровень сигнала.
	Мигает при наличии нового пропущенного вызова. Горит ровным светом при просмотре в журнале вызовов информации о новых пропущенных вызовах или о пропущенных вызовах, уведомления о которых не были прочитаны.
	Горит при просмотре заблокированных вызовов в журнале вызовов.
	Мигает при поступлении входящего вызова с мобильного телефона.

	Мигает при поступлении входящего вызова с домашнего телефона.
	Мигает при поступлении входящего вызова с рабочего телефона.
	Звук звонка отключен. Установлен беззвучный режим, и период активации наступил (мелодия телефона звучать не будет).
	Автоответчик (только для модели D635): мигает при наличии нового сообщения, а также если память заполнена. Отображается, если автоответчик включен.
	Мигает при наличии нового голосового сообщения. Горит при просмотре информации о голосовых сообщениях в журнале вызовов. Значок не отображается при отсутствии голосовых сообщений.
	Беззвучный режим настроен, но период активации не наступил.
	Будильник включен.
ECO	Включен режим ECO .
ECO+	Включен режим ECO+ .

6 Вызовы

Примечание

- В случае сбоя питания экстренные вызовы недоступны.

Совет

- Перед совершением вызова или во время вызова проверьте уровень сигнала.



Выполнение вызова

Доступны следующие способы совершения вызова:

- обычный вызов,
- предварительный набор номера,
- выполнение вызова с помощью кнопки быстрого набора.

Вы можете совершить вызов, используя список набранных номеров, (см. 'Повторный набор' на стр. 29) телефонную книгу (см. 'Набор номера из телефонной книги' на стр. 22) или журнал вызовов (см. 'Ответный вызов' на стр. 27).

Обычный вызов

- 1 Нажмите  или .
- 2 Наберите телефонный номер.
 - ↳ Номер набран.
 - ↳ Отображается продолжительность текущего вызова.

Предварительный набор номера

- 1 Наберите телефонный номер. Чтобы удалить цифру, нажмите [Очист.]. Чтобы ввести паузу, нажмите и удерживайте #**.

- 2 Чтобы набрать номер и выполнить вызов, нажмите  или .

Выполнение вызова с помощью кнопки быстрого набора

Если для кнопки быстрого набора уже сохранен контакт, для совершения вызова нажмите и удерживайте эту кнопку.

Совет



- Информацию о настройке кнопок быстрого набора см. в главе "Телефонная книга", разделе "Настройка кнопок быстрого набора".

Примечание

- Продолжительность текущего вызова отображается в таймере звонков.
- Если раздается предупреждающий сигнал, значит, аккумулятор полностью разряжен или телефон расположен за пределами рабочего диапазона базовой станции. Зарядите аккумулятор или расположите телефон ближе к базовой станции.

Ответ на вызов

Когда звонит телефон, вы можете выбрать один из следующих вариантов:

- нажать  или , чтобы принять вызов;
- выбрать [Откл.], чтобы перенаправить входящий вызов на автоответчик (применимо только для модели D635).
- Чтобы отключить звук звонка для текущего входящего вызова, выберите [Тихо].

Предупреждение

- При входящем вызове или при включенном режиме громкой связи расположите телефонную трубку на достаточном расстоянии от уха, чтобы не повредить слух.



Примечание

- Услуга определения номера доступна, если пользователь оформил подписку на нее у соответствующего поставщика.



Совет

- Если вызов был пропущен, на экране появляется уведомление. Светодиодный индикатор на телефонной трубке мигает.

↳ Теперь можно продолжить разговор.

Включение/выключение громкой связи

Нажмите

Совершение второго вызова



Примечание

- Данная услуга зависит от параметров сети.

- 1 Во время вызова нажмите .
 - ↳ Выполняется удержание первого вызова.
- 2 Наберите второй номер.
 - ↳ Выполняется набор отображаемого на дисплее номера.

Завершение вызова

Доступны следующие способы завершения вызова:

- нажмите кнопку
- поместите трубку в базовую или зарядную станцию.

Настройка громкости динамика/громкой связи

Чтобы отрегулировать уровень громкости во время вызова, нажмите / на телефонной трубке.

- ↳ Когда громкость динамика/громкой связи будет настроена, снова отобразится экран вызова.

Ответ на второй вызов



Примечание

- Данная услуга зависит от параметров сети.

Если периодически раздается звуковой сигнал, уведомляющий о входящем вызове, ответить на вызов можно одним из способов описанных ниже.

- 1 Нажмите или , чтобы ответить на вызов.
 - ↳ Выполняется удержание первого вызова и подключение ко второму вызову.
- 2 Нажмите и , чтобы завершить текущий вызов и ответить на первый.

Отключение звука микрофона

- 1 Во время вызова нажмите .
 - ↳ На телефонной трубке отобразится сообщение [Звук выкл.].
 - ↳ Вызывающий абонент вас не слышит, но вы можете слышать его голос.
- 2 Чтобы включить звук микрофона, повторно нажмите .

Переключение между двумя вызовами



Примечание

- Данная услуга зависит от параметров сети.

Переключение между вызовами выполняется одним из следующих способов:

- нажмите ^R и ^{ABPP},
- нажмите **[Парам.]** и выберите **[Перекл. выз.]**, затем снова нажмите **[ОК]** для подтверждения.
 - ↳ Выполняется удержание текущего вызова и подключение ко второму вызову.

Конференц-связь с внешними абонентами



Примечание

- Данная услуга зависит от параметров сети. Для получения дополнительных сведений об оплате данного типа связи обратитесь к поставщику услуг.

При подключении двух вызовов установите конференц-связь, выполнив следующие действия:

- нажмите ^R, затем выберите ^{ABPP};
- нажмите **[Парам.]**, выберите **[Конференция]**, а затем снова нажмите **[ОК]** для подтверждения.
 - ↳ Два вызова объединяются, выполняется конференц-вызов.

7 Внутренний вызов/ конференц- вызов

Примечание

- Эта функция доступна только для наборов с несколькими трубками.

Внутренний вызов — это вызов другой телефонной трубки, зарегистрированной на одной базовой станции. Конференц-вызов включает в себя разговор между вами, пользователем второй телефонной трубки и внешними абонентами.

Вызов второй телефонной трубки

Примечание

- Если на базовой станции зарегистрированы только 2 телефонные трубки, нажмите и удерживайте кнопку ***INT**, чтобы выполнить вызов на вторую телефонную трубку.

- 1 Нажмите и удерживайте кнопку ***INT**.
↳ Отображаются трубки, доступные для совершения внутреннего вызова.
- 2 Выберите трубку, затем нажмите **[OK]** для подтверждения.
↳ на выбранную трубку поступит вызов.
- 3 На выбранной трубке нажмите **☎**.
↳ Внутренний вызов выполнен.
- 4 Чтобы отменить или завершить внутренний вызов, нажмите **[Очист.]** или **☎**.

Примечание

- Если выбранная трубка занята, на экране телефонной трубки отобразится **[Занято]**.

Во время разговора по телефону

Во время разговора возможно переключение от одной телефонной трубки к другой.

- 1 Нажмите и удерживайте кнопку ***INT**.
↳ Текущий абонент остается на линии.
↳ В наборах с несколькими трубками отобразятся трубки, доступные для внутренней связи. Затем перейдите к шагу 2.
- 2 Выберите трубку, затем нажмите **[OK]** для подтверждения.
↳ Дождитесь ответа на звонок на другой стороне.

Переключение между вызовами

Для переключения между внешним и внутренним вызовами нажмите **[Внешн.]**.

Выполнение конференц-вызова

Трехсторонний конференц-вызов представляет собой разговор между вами, пользователем второй телефонной трубки и внешними абонентами. Для этого необходимо, чтобы две телефонные трубки были зарегистрированы на одной базовой станции.

Во время внешнего вызова

- 1 Нажмите и удерживайте ***INT**, чтобы выполнить внутренний вызов.
↳ Внешний абонент остается на линии.
↳ В наборе с несколькими трубками отобразятся трубки, доступные для

внутренней связи. Затем перейдите к шагу 2.

- ↳ В наборе с двумя трубками вызов поступит на другую трубку. Затем перейдите к шагу 3.

2 Выберите трубку, затем нажмите **[ОК]** для подтверждения.

- ↳ на выбранную трубку поступит вызов.

3 На выбранной трубке нажмите .

- ↳ Внутренний вызов выполнен.



4 Нажмите **[Конф.]**.

- ↳ После этого будет начат трехсторонний конференц-вызов, в котором участвует внешний абонент и абонент выбранной трубки.

5 Чтобы завершить конференц-вызов, нажмите .



Примечание

- Нажмите кнопку ^R, чтобы подключить к текущему конференц-вызову дополнительную телефонную трубку, если для  > **[Конференция]** установлен параметр **[Авто]**.

Во время конференц-вызова

1 Нажмите **[Внутр.]**, чтобы удержать внешний вызов и переключиться на внутренний вызов.

- ↳ Внешний вызов при этом переводится в режим ожидания.

2 Нажмите **[Конф.]**, чтобы продолжить конференц-вызов.



Примечание

- Если во время конференц-вызова повесить одну телефонную трубку, другая телефонная трубка останется подключенной к внешнему вызову.

8 Текст и номера

Для названия телефонной трубки, записей телефонной книги и других элементов меню можно ввести текст или номера.

Ввод букв и цифр

- 1 Для ввода нужного символа один или несколько раз нажмите соответствующую буквенно-цифровую кнопку.
- 2 Чтобы удалить символ, нажмите [Очист.]. Нажмите и удерживайте [Очист.], чтобы удалить все символы. Для перемещения курсора влево или вправо нажимайте ◀ / ▶.
- 3 Чтобы добавить пробел, нажмите **0**.



Примечание

- Информацию об использовании символов и цифр на клавиатуре см. в главе «Приложение».

Переключение между верхним и нижним регистрами

По умолчанию для первой буквы каждого слова используется верхний регистр, а для остальных — нижний регистр. Для переключения между верхним и нижним регистром нажмите **#**.

9 Телефонная книга

Телефонная книга позволяет сохранить до 100 записей. Доступ к телефонной книге осуществляется с помощью телефонной трубки. Максимальная длина записи составляет 16 символов. В каждой записи можно сохранить до 3 номеров, длина каждого из которых не должна превышать 24 цифры.

На телефоне имеется 9 кнопок быстрого доступа (кнопки от 1 до 9). В зависимости от страны кнопки 1 и 2 запрограммированы для доступа к голосовой почте и сервисной службе поставщика услуг. Если в режиме ожидания нажать и удерживать кнопку, сохраненный номер телефона будет набран автоматически.





Примечание

- Возможность использования функции прямого доступа зависит от страны.

Просмотр телефонной книги

Примечание

- Список контактов можно просмотреть только с помощью одной телефонной трубки.







- 1 Перейти к телефонной книге можно двумя способами:
 - нажмите 
 - выберите **[Меню]**. Нажмите  /  для выбора , а затем нажмите **[Выбр.]**.
- 2 Выберите **[Парам.] > [Показать]**, затем нажмите **[OK]** для просмотра доступной информации.

Поиск записи





Поиск записи в телефонной книге выполняется одним из следующих способов:

- прокрутка списка контактов,
- ввод первого символа имени контакта.





Прокрутка списка контактов



- 1 Перейти к телефонной книге можно двумя способами:
 - нажмите 
 - выберите **[Меню]**. Нажмите  /  для выбора , а затем нажмите **[Выбр.]**.
- 2 Нажимайте  /  для перемещения по списку контактов.

Ввод первого символа имени контакта

- 1 Перейти к телефонной книге можно двумя способами:
 - нажмите 
 - выберите **[Меню]**. Нажимайте  /  для выбора , а затем нажмите **[Выбр.]**.
- 2 Нажмите буквенно-цифровую кнопку, соответствующую символу в имени контакта.
 - ↳ Отобразится первая запись, начинающаяся с данного символа.

Набор номера из телефонной книги





- 1 Перейти к телефонной книге можно двумя способами:
 - нажмите 
 - выберите **[Меню]**. Нажимайте  /  для выбора , а затем нажмите **[Выбр.]**.

- 2 В списке телефонной книги выберите контакт.
- 3 Нажмите  или , чтобы совершить вызов.

Доступ к телефонной книге во время разговора

- 1 Нажмите [Парам.] и выберите [Телеф. книга].
- 2 Нажмите [ОК] для подтверждения.
- 3 Выберите контакт и нажмите [Парам.], а затем нажмите [Просм.] для просмотра номера.

Добавление записи

- 1 Перейти к телефонной книге можно двумя способами:
 - нажмите .
 - выберите [Меню]. Нажимайте  /  для выбора , а затем нажмите [Выбр.].
- 2 Выберите [Парам.] > [Доб. новый], затем нажмите [ОК] для подтверждения.
- 3 Введите имя, затем нажмите [ОК] для подтверждения.
- 4 Введите номер мобильного, домашнего и/или рабочего телефона, затем нажмите [Сохран.] для подтверждения
↳ Новая запись сохранена.





Совет





- Если память телефонной книги заполнена, на экране отобразится соответствующее сообщение. Для добавления новых записей удалите несколько существующих.
- Чтобы ввести паузу, нажмите и удерживайте #**А.
- Для переключения между верхним и нижним регистром нажмите #**А.



Примечание

- Чтобы удалить символ, нажмите [Очист.].
- Для перемещения курсора влево или вправо используйте кнопки  / .
- Для каждой записи телефонной книги можно сохранить до 3 номеров.

Редактирование записи

- 1 Перейти к телефонной книге можно двумя способами:
 - нажмите .
 - выберите [Меню]. Нажимайте  /  для выбора , а затем нажмите [Выбр.].
- 2 Выберите [Парам.] > [Редактир.], затем нажмите [ОК] для подтверждения.
- 3 Выберите контакт, затем нажмите [ОК] для подтверждения.
- 4 Отредактируйте имя, затем нажмите [ОК] для подтверждения.
- 5 Выберите номер мобильного/домашнего/рабочего телефона, нажмите кнопку [ОК] для подтверждения.
- 6 Отредактируйте номер, затем нажмите [Сохран.] для подтверждения.
↳ Запись сохранена.

Установка мелодии для абонента



Можно установить отдельную мелодию для абонента на входящий вызов.



Примечание

- Перед использованием этой функции убедитесь в наличии подписки на услугу АОН.

- 1 Перейти к телефонной книге можно двумя способами:

- нажмите 
- выберите **[Меню]**. Нажимайте ◀ / ▶ для выбора , а затем нажмите **[Выбр.]**.

2 Выберите контакт, затем нажмите **[Парам.] > [Выбор мелодии]**.

3 Чтобы установить или изменить мелодию для данного контакта, нажмите **[ОК]**.



4 Выберите мелодию для данного контакта, затем нажмите **[ОК]** для подтверждения.

↳ Мелодия установлена.

Настройка кнопок быстрого набора

Можно назначить и сохранить номер контакта для кнопки. Затем можно нажать и удерживать данную кнопку в режиме ожидания, чтобы автоматически набрать сохраненный номер телефона:

1 Перейти к телефонной книге можно двумя способами:

- нажмите 
- выберите **[Меню]**. Нажимайте ◀ / ▶ для выбора , а затем нажмите **[Выбр.]**.



2 Выберите контакт, нажмите **[Показать] > [Парам.] > [Быстрый набор]**, затем нажмите **[ОК]** для подтверждения.

3 Нажмите ◀ / ▶, чтобы выбрать и назначить контакт доступному местоположению, затем нажмите **[ОК]** для подтверждения.

↳ Кнопка быстрого набора настроена.

Удаление записи

1 Перейти к телефонной книге можно двумя способами:

- нажмите 
- выберите **[Меню]**. Нажимайте ◀ / ▶ для выбора , а затем нажмите **[Выбр.]**.

2 Выберите контакт, затем нажмите **[Парам.] > [Удалить]**. Нажмите **[ОК]** для подтверждения.



↳ На трубке отобразится запрос.

3 Нажмите **[ОК]** для подтверждения..

↳ Запись удалена.

Удаление всех записей

1 Перейти к телефонной книге можно двумя способами:

- нажмите 
- выберите **[Меню]**. Нажимайте ◀ / ▶ для выбора , а затем нажмите **[Выбр.]**.

2 Выберите **[Парам.] > [Удалить все]**.



3 Нажмите **[ОК]** для подтверждения.
↳ На трубке отобразится запрос.

4 Нажмите **[ОК]** для подтверждения.
↳ Все записи удалены.

Добавление контакта в список исключений

Можно выбрать контакт для добавления в список исключений. При входящем вызове от абонента, контакт которого внесен в список исключений, раздастся звуковой сигнал, даже если активирован беззвучный режим.

1 Перейти к телефонной книге можно двумя способами:

- нажмите 
- выберите **[Меню]**. Нажимайте ◀ / ▶ для выбора , а затем нажмите **[Выбр.]**.

- 2 Выберите контакт, затем выберите [Задать исключ.] > [Включить].
- 3 Нажмите [ОК] для подтверждения.
↳ Данная настройка сохранена.



Совет

- Дополнительную информацию о настройке беззвучного режима и выборе контактов, для которых этот режим не будет применяться, см. в разделе "Беззвучный режим" главы "Режим конфиденциальности".

10 Журнал ВЫЗОВОВ

В журнале вызовов сохранена история всех входящих вызовов: пропущенных, принятых или заблокированных. Журнал входящих вызовов включает в себя имя и номер абонента, время и дату вызова. Данная функция доступна, если пользователь оформил подписку на услугу определения номера (АОН) у соответствующего поставщика.

В памяти телефона сохраняется до 50 записей входящих вызовов. Мигающий значок журнала вызовов на телефонной трубке напоминает о пропущенных вызовах. Если абонент не отключил отображение идентификационной информации, просмотр его имени и номера доступен. Записи вызовов отображены в хронологическом порядке, начиная с последнего принятого вызова в верхней части списка.

Примечание

- Перед тем как совершить вызов непосредственно из списка вызовов, проверьте правильность номера в списке вызовов.

Значки на экране информируют о пропущенных/принятых/заблокированных вызовах.

Значки	Описание
	Мигает при наличии нового пропущенного вызова.
	Горит ровным светом при просмотре в журнале вызовов информации о новых пропущенных вызовах или о пропущенных вызовах, уведомления о которых не были прочитаны.

Горит при просмотре заблокированных вызовов в журнале вызовов.

Тип списка вызовов

В журнале вызовов можно установить отображение всех входящих вызовов или только пропущенных вызовов.

Примечание

- Возможность использования этой функции зависит от страны.

Выбор типа списка вызовов



- 1 Выберите **[Меню]**.
- 2 Нажимайте / для выбора , а затем нажмите **[Выбр.]**.
- 3 Выберите **[Тип спис. выз.]**, а затем нажмите **[ОК]** для подтверждения.
- 4 Выберите параметр, затем нажмите кнопку **[ОК]** для подтверждения.

Просмотр всех записей

- 1 Доступ к журналу вызовов можно получить одним из следующих способов:
 - для модели D630: нажмите кнопку в режиме ожидания или выберите **[Меню]** > на экране главного меню;
 - для модели D635: нажмите кнопку в режиме ожидания, затем выберите **[Вход. вызовы]**.
- ➔ Отобразится список входящих звонков.

- 2 Выберите запись, затем нажмите **[Парам.]** > **[Показать]** > **[ОК]** для просмотра доступной информации.



Сохранение записи вызова в телефонной книге

- 1 Доступ к журналу вызовов можно получить одним из следующих способов:
 - для модели D630: нажмите кнопку  в режиме ожидания или выберите **[Меню]** >  на экране главного меню;
 - для модели D635: нажмите кнопку  в режиме ожидания, затем выберите **[Вход. вызовы]**.

↳ Отобразится список входящих звонков.
- 2 Выберите запись, а затем — **[Парам.]**.
- 3 Выберите **[Сохранить]**, а затем нажмите **[ОК]** для подтверждения.
- 4 Введите и редактируйте имя, затем нажмите **[ОК]** для подтверждения.
- 5 Выберите тип номера (мобильный/домашний/рабочий), нажмите **[ОК]** для подтверждения.
- 6 Отредактируйте номер, затем нажмите **[Сохранить]** для подтверждения.

↳ Запись сохранена.



Ответный вызов

- 1 Доступ к журналу вызовов можно получить одним из следующих способов:
 - для модели D630: нажмите кнопку  в режиме ожидания или выберите **[Меню]** >  на экране главного меню;
 - для модели D635: нажмите кнопку  в режиме ожидания, затем выберите **[Вход. вызовы]**.

↳ Отобразится список входящих звонков.

- 2 Выберите в списке запись.
- 3 Чтобы совершить вызов, нажмите .

Удаление записи вызова



- 1 Доступ к журналу вызовов можно получить одним из следующих способов:
 - для модели D630: нажмите кнопку  в режиме ожидания или выберите **[Меню]** >  на экране главного меню;
 - для модели D635: нажмите кнопку  в режиме ожидания, затем выберите **[Вход. вызовы]**.

↳ Отобразится список входящих звонков.
- 2 Выберите запись, а затем — **[Парам.]**.
- 3 Выберите **[Удалить]**, а затем нажмите **[ОК]** для подтверждения.

↳ На трубке отобразится запрос.
- 4 Нажмите **[ОК]** для подтверждения.

↳ Запись удалена.

Удаление всех записей вызовов

- 1 Доступ к журналу вызовов можно получить одним из следующих способов:
 - для модели D630: нажмите кнопку  в режиме ожидания или выберите **[Меню]** >  на экране главного меню;
 - для модели D635: нажмите кнопку  в режиме ожидания, затем выберите **[Вход. вызовы]**.

↳ Отобразится список входящих звонков.

- 2 Выберите [**Парам.**] > [**Удалить все**], затем нажмите [**ОК**] для подтверждения.
↳ На трубке отобразится запрос.
- 3 Нажмите [**ОК**] для подтверждения.
↳ Все записи удалены.

11 Список набранных номеров

В списке набранных номеров сохранена история исходящих вызовов. Он включает в себя имена и/или номера, набранные пользователем. В памяти телефона доступно сохранение до 20 записей повторного набора.

Просмотр набранных номеров

Выберите **[Повт.]**.

Сохранение набранного номера в телефонной книге

- 1 Для доступа к списку набранных номеров нажмите **[Повт.]**.
- 2 Выберите запись, затем нажмите **[Парам.]** для подтверждения.
- 3 Выберите **[Сохранить]**, а затем нажмите **[ОК]** для подтверждения.
- 4 Введите и редактируйте имя, затем нажмите **[ОК]** для подтверждения.
- 5 Выберите тип номера (мобильный/домашний/рабочий), нажмите **[ОК]** для подтверждения.
- 6 Отредактируйте номер, затем нажмите **[Сохранить]** для подтверждения.
↳ Запись сохранена.

Повторный набор

- 1 Нажмите **[Повт.]**.
- 2 Выберите необходимую запись. Нажмите **↵**.
↳ Номер набран.

Доступ к списку набранных номеров во время вызова

- 1 Нажмите **[Парам.]** и выберите **[Повторн. набор]**.
- 2 Нажмите **[ОК]** для подтверждения.

Удаление набранного номера

- 1 Для доступа к списку набранных номеров нажмите **[Повт.]**.
- 2 Выберите запись, затем нажмите **[Парам.]** для подтверждения.
- 3 Выберите **[Удалить]**, а затем нажмите **[ОК]** для подтверждения.
↳ На трубке отобразится запрос.
- 4 Нажмите **[ОК]** для подтверждения.
↳ Запись удалена.

Удаление всех набранных номеров

- 1 Для доступа к списку набранных номеров нажмите **[Повт.]**.
- 2 Выберите **[Парам.] > [Удалить все]**, затем нажмите кнопку **[ОК]** для подтверждения.
↳ На трубке отобразится запрос.
- 3 Нажмите **[ОК]** для подтверждения.

↳ Все записи удалены.

12 Параметры звука

Установка громкости сигнала вызова телефонной трубки

Можно выбрать один из 5 уровней громкости сигнала вызова или нарастающий сигнал (сначала сигнал вызова звучит тихо, но затем, если нет ответа на вызов, громкость увеличивается).

- 1 Выберите **[Меню]**.
- 2 Нажимайте ◀/▶ для выбора «», а затем нажмите **[Выбр.]**.
- 3 Выберите **[Громк. вызова]**, а затем нажмите **[ОК]** для подтверждения.
- 4 Выберите уровень громкости, затем нажмите **[ОК]** для подтверждения.
↳ Данная настройка сохранена.



Совет

- При отключении сигнала вызова на экране отображается значок 🎵.

Установка сигнала телефонной трубки для внутренних вызовов

Доступно 11 сигналов для внутренних вызовов.

- 1 Выберите **[Меню]**.
- 2 Нажимайте ◀/▶ для выбора «», а затем нажмите **[Выбр.]**.

- 3 Выберите **[Мелодия внутр.]**, а затем нажмите **[ОК]** для подтверждения.
- 4 Выберите сигнал вызова, затем нажмите **[ОК]** для подтверждения.
↳ Данная настройка сохранена.

Установка сигнала телефонной трубки для внешних вызовов

Доступно 11 сигналов для внешних вызовов.

- 1 Выберите **[Меню]**.
- 2 Нажимайте ◀/▶ для выбора «», а затем нажмите **[Выбр.]**.
- 3 Выберите **[Мелодия внеш.]**, а затем нажмите **[ОК]** для подтверждения.
- 4 Выберите сигнал вызова, затем нажмите **[ОК]** для подтверждения.
↳ Данная настройка сохранена.

Установка звука клавиатуры

Звук клавиатуры — это звук, воспроизводимый при нажатии кнопок на телефонной трубке.

- 1 Выберите **[Меню]**.
- 2 Нажимайте ◀/▶ для выбора «», а затем нажмите **[Выбр.]**.
- 3 Выберите **[Звук кнопок]**, а затем нажмите **[ОК]** для подтверждения.
- 4 Выберите **[Включить]/[Выключить]**, а затем нажмите **[ОК]** для подтверждения.
↳ Данная настройка сохранена.

Настройка сигнала подключения

Сигнал подключения звучит при установке трубки в базовую станцию или зарядное устройство.

- 1 Выберите **[Меню]**.
- 2 Нажимайте ◀ / ▶ для выбора «», а затем нажмите **[Выбр.]**.
- 3 Выберите **[Звук базы]**, а затем нажмите **[ОК]** для подтверждения.
- 4 Выберите **[Включить]/[Выключить]**, а затем нажмите **[ОК]** для подтверждения.
↳ Данная настройка сохранена.

Настройка звукового сигнала аккумулятора

Звуковой сигнал аккумулятора раздается, когда снижается уровень заряда аккумулятора и требуется зарядка.

- 1 Выберите **[Меню]**.
- 2 Нажимайте ◀ / ▶ для выбора «», а затем нажмите **[Выбр.]**.
- 3 Выберите **[Звук аккумуля.]**, а затем нажмите **[ОК]** для подтверждения.
- 4 Выберите **[Включить]/[Выключить]**, а затем нажмите **[ОК]** для подтверждения.
↳ Данная настройка сохранена.

Настройка профиля параметров звука

Можно настроить звук динамика или режима громкой связи при помощи 3 различных профилей.

- 1 Выберите **[Меню]**.

- 2 Нажимайте ◀ / ▶ для выбора «», а затем нажмите **[Выбр.]**.
- 3 Выберите **[MySound]**, а затем нажмите **[ОК]** для подтверждения.
- 4 Выберите профиль, затем нажмите кнопку **[ОК]** для подтверждения.
↳ Данная настройка сохранена.

Доступ к профилю параметров звука во время вызова

Нажмите **[Звук]** один или несколько раз, чтобы изменить профиль звука во время вызова.

13 Настройки телефона

Телефон можно настроить в соответствии с индивидуальными предпочтениями.

Настройки дисплея

Можно изменить настройки дисплея телефона в режиме ожидания.

Настройка яркости

Для экрана трубки можно настроить необходимый уровень яркости.

- 1 Выберите **[Меню]**.
- 2 Нажимайте ◀/▶ для выбора , а затем нажмите **[Выбр.]**.
- 3 Выберите **[Дисплей] > [Яркость]**, затем нажмите **[ОК]** для подтверждения.
- 4 Выберите параметр, затем нажмите кнопку **[ОК]** для подтверждения.



Настройка подсветки ЖК-экрана

Можно включить или отключить подсветку ЖК-экрана и клавиатуры, которая срабатывает при поступлении входящего вызова.

- 1 Выберите **[Меню]**.
- 2 Нажимайте ◀/▶ для выбора , а затем нажмите **[Выбр.]**.
- 3 Выберите **[Дисплей] > [Подсветка]**, затем нажмите **[ОК]** для подтверждения.
- 4 Выберите **[Индик. вкл.]/[Индик. выкл.]**, а затем нажмите **[ОК]** для подтверждения.
↳ Данная настройка сохранена.

Режим ECO

Режим **ECO** позволяет сократить потребление электроэнергии между телефонной трубкой и базовой станцией во время разговора или в режиме ожидания.

- 1 Выберите **[Меню]**.
- 2 Нажимайте ◀/▶ для выбора , а затем нажмите **[Выбр.]**.
- 3 Выберите **[Режим ECO]**, а затем нажмите **[ОК]** для подтверждения.
- 4 Выберите **[Включить]/[Выключить]** и нажмите **[ОК]** для подтверждения.
↳ Данная настройка сохранена.
↳  отображается в режиме ожидания.

Примечание

- Если для режима **ECO** выбран параметр **[Включить]**, диапазон связи между телефонной трубкой и базовой станцией может сократиться.

Режим ECO+

При включении режима **ECO+** передача сигнала между базовой станцией и трубкой не будет осуществляться в режиме ожидания.

- 1 Выберите **[Меню]**.
- 2 Нажимайте ◀/▶ для выбора , а затем нажмите **[Выбр.]**.
- 3 Выберите **[Режим ECO+]**, а затем нажмите **[ОК]** для подтверждения.
- 4 Выберите **[Включить]/[Выключить]** и нажмите **[ОК]** для подтверждения.
↳ Данная настройка сохранена.

Примечание

- Для правильной работы функции **ЕСО+** убедитесь, что номер модели всех зарегистрированных на базовой станции трубок: D630/D635.
- Когда включен режим **ЕСО+**, время ожидания сокращается. Это связано с тем, что в режиме **ЕСО+** базовая станция не передает сигналы в режиме ожидания; таким образом, трубке приходится чаще "слушать" сигнал от базовой станции, чтобы обнаружить входящие звонки или другие запросы от базовой станции. Время, необходимое трубке для получения доступа к таким параметрам, как настройка вызова, журнал вызовов, поиск и просмотр телефонной книги, также увеличивается. Трубка не издает предупреждающий сигнал в случае отключения электропитания или при нахождении вне диапазона действия базовой станции.

В следующей таблице показано текущее состояние экрана телефонной трубки с различными настройками режима **ЕСО** и **ЕСО+**.

Режим ЕСО	Режим ЕСО+	Отображение значка телефонной трубки
------------------	-------------------	--------------------------------------

[Выключить]	[Выключить]	ЕСО и ЕСО+ выключены.
--------------------	--------------------	-------------------------------------

[Выключить]	[Включить]	ЕСО+ отображается только после включения режима ЕСО+ в режиме ожидания.
--------------------	-------------------	---

[Включить]	[Выключить]	ЕСО отображается.
-------------------	--------------------	--------------------------

[Включить]	[Включить]	ЕСО отображается и изменяется на ЕСО+ при включении режима ЕСО+ в режиме ожидания.
-------------------	-------------------	---

Ввод названия телефонной трубки

Название телефонной трубки может включать до 16 символов.

- 1 Выберите **[Меню]**.
- 2 Нажимайте **◀/▶** для выбора , а затем нажмите **[Выбр.]**.
- 3 Выберите **[Имя телефона]**, а затем нажмите **[ОК]** для подтверждения.
- 4 Введите или отредактируйте название. Чтобы удалить символ, нажмите **[Очист.]**.
- 5 Нажмите **[Сохран.]** для подтверждения.
↳ Данная настройка сохранена.

Примечание

- Название трубки отображается в режиме ожидания, только если этот параметр настроен в данном меню.

Настройка даты и времени

Дополнительные сведения см. в разделах "Настройка даты и времени" и "Установка формата даты и времени" главы "Начало работы".

Установка языка экранного меню

Примечание

- Данная функция доступна только для моделей, поддерживающих несколько языков.
- Список доступных языков зависит от страны.

- 1 Выберите **[Меню]**.
- 2 Нажимайте **◀/▶** для выбора , а затем нажмите **[Выбр.]**.

- 3 Выберите [Язык], а затем нажмите [OK] для подтверждения.
- 4 Выберите язык и нажмите кнопку [OK] для подтверждения.
↳ Данная настройка сохранена.

14 Будильник

Для телефона предусмотрен встроенный будильник. Чтобы установить будильник, ознакомьтесь с приведенными ниже инструкциями.

Установка будильника

- 1 Выберите **[Меню]**.
- 2 Нажимайте **◀/▶** для выбора **🕒**, а затем нажмите **[Выбр.]**.
- 3 Выберите **[Вкл./выкл.] > [Вкл.]/[Выкл.]**, затем нажмите **[ОК]** для подтверждения.
- 4 Выберите **[Время будильн.]**, а затем нажмите **[ОК]** для подтверждения.
- 5 Введите время звучания сигнала, затем нажмите **[ОК]** для подтверждения.
- 6 Выберите **[Повтор]**, а затем нажмите **[ОК]** для подтверждения.
- 7 Выберите событие для будильника, затем нажмите **[ОК]** для подтверждения.
- 8 Выберите **[Мелодия будил.]**, затем нажмите **[ОК]**.
- 9 Выберите мелодию из списка, затем нажмите **[ОК]** для подтверждения.
↳ Будильник установлен, и на экране отобразится значок **🕒**.



Совет

- Нажмите ***int** для переключения между **[An]/[nn]** (зависит от страны).

Отключение будильника

Перед срабатыванием сигнала будильника

- 1 Выберите **[Меню]**.
- 2 Нажимайте **◀/▶** для выбора **🕒**, а затем нажмите **[Выбр.]**.
- 3 Выберите **[Вкл./выкл.] > [Выключить]**, затем нажмите кнопку **[ОК]** для подтверждения.
↳ Данная настройка сохранена.

Во время звучания сигнала будильника

- Чтобы отключить сигнал будильника, нажмите **[Выкл.]**.
- Чтобы отложить сигнал будильника нажмите **[Отлож.]** (или любую кнопку, кроме **[Выкл.]**).
↳ Сигнал будильника сработает через 5 минут. После того как сигнал будильника будет отложен три раза подряд, функция временного отключения сигнала будет отключена.

15 Режим конфиденциальности

В меню режима конфиденциальности можно заблокировать исходящие и входящие вызовы.

Блокировка исходящих вызовов

Можно заблокировать исходящие вызовы на определенные номера, например, зарубежные вызовы или нежелательные горячие линии, запретив вызовы, начинающиеся с определенных цифр. Можно создать 4 набора чисел, каждый из которых будет содержать не более 4 цифр. При совершении вызова, начинающегося с одного из этих 4 наборов чисел, исходящий вызов будет запрещен.

Включение/выключение режима блокировки исходящих вызовов

- 1 Выберите **[Меню]**.
- 2 Нажимайте **◀ / ▶** для выбора **ℳ**, а затем нажмите **[Выбр.]**.
- 3 Введите PIN-код/код доступа для блокировки исходящих вызовов. PIN-код/код доступа по умолчанию: "0000". Затем нажмите **[ОК]** для подтверждения.
- 4 Выберите **[Запрет вызова]** > **[Реж.блокировки]** > **[Включить]/[Выключить]**, затем нажмите **[ОК]** для подтверждения.
↳ Данная настройка сохранена.

Добавление новых номеров в список для блокировки исходящих вызовов

- 1 Выберите **[Меню]**.
- 2 Нажимайте **◀ / ▶** для выбора **ℳ**, а затем нажмите **[Выбр.]**.
- 3 Введите PIN-код/код доступа для блокировки исходящих вызовов. По умолчанию установлен PIN-код 0000. Затем нажмите **[ОК]** для подтверждения.
- 4 Выберите **[Запрет вызова]** > **[Блокир. номера]**, затем нажмите **[ОК]** для подтверждения.
- 5 Выберите номер из списка, затем нажмите **[ОК]** для подтверждения.
- 6 Отредактируйте номер, затем нажмите **[ОК]** для подтверждения.
↳ Данная настройка сохранена.

Блокировка входящих вызовов

Существует два способа блокировки входящих вызовов:

- блокировка анонимных вызовов,
- создание черного списка.

Примечание

- Перед использованием данной функции убедитесь в наличии подписки на услугу определения номера.

Блокировка анонимных вызовов

Можно заблокировать вызовы без идентификационной информации, чтобы снизить количество нежелательных вызовов, например вызовов от специалистов по телефонному маркетингу.

- 1 Выберите **[Меню]**.

- 2 Нажимайте ◀/▶ для выбора %, а затем нажмите **[Выбр.]**.
- 3 Введите PIN-код/код доступа для блокировки входящих вызовов. По умолчанию установлен PIN-код 0000. Затем нажмите **[ОК]** для подтверждения.
- 4 Выберите **[Блокир. вызова]** > **[Анонимн. вызов]** > **[Включить]/[Выключить]**, затем нажмите **[ОК]** для подтверждения.
↳ Данная настройка сохранена.

Черный список

Чтобы заблокировать входящие вызовы с определенных номеров, можно добавить их в черный список. Можно создать 4 набора чисел, каждый из которых будет содержать не более 24 цифр. При поступлении вызова, начинающегося с одного из 4 наборов чисел, звуковой сигнал будет выключен.

Примечание

- Если контакт занесен в черный список, его имя, сохраненное в телефонной книге, отображаться не будет.

Включение/выключение черного списка

- 1 Выберите **[Меню]**.
- 2 Нажимайте ◀/▶ для выбора %, а затем нажмите **[Выбр.]**.
- 3 Введите PIN-код/код доступа для блокировки входящих вызовов. По умолчанию установлен PIN-код 0000. Затем нажмите **[ОК]** для подтверждения.
- 4 Выберите **[Блокир. вызова]** > **[Черный список]** > **[Блокировка]** > **[Вкл.]/[Выкл.]**, затем нажмите **[ОК]** для подтверждения.
↳ Данная настройка сохранена.

Создание черного списка.

- 1 Выберите **[Меню]**.
- 2 Нажимайте ◀/▶ для выбора %, а затем нажмите **[Выбр.]**.
- 3 Введите PIN-код/код доступа для блокировки входящих вызовов. По умолчанию установлен PIN-код 0000. Затем нажмите **[ОК]** для подтверждения.
- 4 Выберите **[Блокир. вызова]** > **[Черный список]** > **[Номер блокир.]**, затем нажмите **[ОК]** для подтверждения.
- 5 Введите номер, затем нажмите **[ОК]** для подтверждения.
↳ Данная настройка сохранена.

Беззвучный режим

Беззвучный режим может быть включен на телефоне постоянно или на определенный промежуток времени, когда вы не хотите, чтобы вас беспокоили. Когда включен беззвучный режим, телефон не звонит и не издает никаких других звуковых сигналов.



Примечание

- При нажатии кнопки  для поиска трубки или при установке будильника телефон по-прежнему будет отправлять сигналы, даже если активирован беззвучный режим.

- 1 Выберите **[Меню]**.
- 2 Нажимайте ◀/▶ для выбора %, а затем нажмите **[Выбр.]**.
- 3 Выберите **[Беззвучный]**, а затем нажмите **[ОК]** для подтверждения.
- 4 Выберите **[Вкл./выкл.]** > **[Включить]/[Выключить]**, затем нажмите **[ОК]** для подтверждения.
↳ Данная настройка сохранена.
- 5 Выберите **[Запуск и откл.]**, а затем нажмите **[ОК]** для подтверждения.

- 6 Установите время, затем нажмите [ОК] для подтверждения.
↳ Данная настройка сохранена.

Примечание

- Если для беззвучного режима установлена настройка [Включить], отображается значок . Значок  отображается в период установленного времени для беззвучного режима.

Примечание

- Если для [Исключение] установлено значение [Включить] и выбран параметр [Задер. звонка], телефонная трубка будет издавать звуковой сигнал только по истечении выбранного значения задержки звонка.
- Перед удалением контакта из беззвучного режима убедитесь, что для контакта с установленным параметром телефонной книги [Задать исключ.] выбрано значение [Включить].

Выбор контактов, для которых беззвучный режим применяться не будет

Вы можете выбрать длительность задержки звукового сигнала, а также указать контакты из телефонной книги, для которых данный режим применяться не будет. Задержка звукового сигнала — это количество беззвучных гудков, предшествующих слышимым звуковым сигналам на телефоне.

- 1 Выберите [Меню].
- 2 Нажимайте ◀/▶ для выбора %, а затем нажмите [Выбр.].
- 3 Выберите [Беззвучный], а затем нажмите [ОК] для подтверждения.
- 4 Выберите [Исключение], затем выберите один из двух вариантов:
 - выберите [Вкл./выкл.] > [Включить]/[Выключить] для включения/отключения беззвучного режима, затем нажмите [ОК] для подтверждения;
 - выберите [Задер. звонка], выберите параметр.
- 5 Нажмите [ОК] для подтверждения.
↳ Данная настройка сохранена.

Изменение PIN-кода/кода доступа для режима конфиденциальности

- 1 Выберите [Меню].
- 2 Нажимайте ◀/▶ для выбора %, а затем нажмите [Выбр.].
- 3 Введите старый PIN-код/код доступа. По умолчанию установлен PIN-код 0000. Затем нажмите [ОК] для подтверждения.
- 4 Выберите [Сменить PIN], а затем нажмите [ОК] для подтверждения.
- 5 Введите новый PIN-код/код доступа, а затем нажмите [ОК] для подтверждения.
- 6 Повторно введите новый PIN-код/код доступа, а затем нажмите [ОК] для подтверждения.
↳ Данная настройка сохранена.

16 Радионяня

Телефон можно использовать в качестве радионяни. Телефонная трубка может являться детским блоком. Оповещения отправляются на родительский блок (дополнительная трубка или внешняя линия), если уровень громкости превышает установленное значение.

Внимание

- Трубка ребенка и шнур питания должны постоянно находиться в недоступном для детей месте.
- Трубка ребенка должна быть размещена на расстоянии не менее 1 метра и не более 2 метров от ребенка.



Включение/отключение трубки ребенка

- 1 Выберите **[Меню]**.
- 2 Нажимайте ◀/▶ для выбора 📶, а затем нажмите **[Выбр.]**.
- 3 Выберите **[Включить]**, а затем нажмите **[OK]** для подтверждения.
↳ Трубка ребенка включена. 📶 отображается.

Примечание

- Если включен режим радионяни, трубка ребенка не звонит при входящем вызове.

Совет

- Если родительская трубка не назначена, на экране появится уведомление. Затем появится запрос на выбор направления для отправки оповещения: внешняя линия или другая телефонная трубка. Дополнительную информацию см. в следующем разделе.
- Чтобы выйти из меню радионяни, нажмите **[Выкл.]**.

Отправка оповещения

Оповещения можно отправлять на другие телефонные трубки внутри дома или на внешнюю линию. Внешней линией может быть мобильный телефон или другой номер наземной линии за пределами дома.

Примечание

- При отправке оповещения убедитесь, что номер содержит любые префиксы и/или коды страны.

Отправка на другие трубки

- 1 Выберите **[Меню]**.
- 2 Нажимайте ◀/▶ для выбора 📶, а затем нажмите **[Выбр.]**.
- 3 Выберите **[Послать сигнал] > [Внутр. линия]**, затем нажмите **[OK]** для подтверждения.
- 4 Выберите трубку, затем нажмите **[OK]** для подтверждения.

Примечание

- Во избежание звуковых искажений убедитесь, что расстояние между детским и родительским блоком не менее 1,5 метров.

Отправка на внешнюю линию

- 1 Выберите **[Меню]**.

- 2 Нажимайте ◀ / ▶ для выбора 📞, а затем нажмите **[Выбр.]**.
- 3 Выберите **[Послать сигнал]** > **[Внешн. линия]**, затем нажмите **[ОК]** для подтверждения.
- 4 Введите телефонный номер, затем нажмите **[Сохран.]** для подтверждения.

- 4 Выберите параметр, затем нажмите **[ОК]** для подтверждения.
↳ Данная настройка сохранена.



Примечание

- Вы можете отправить оповещение на внешнюю линию, даже если номер находится в черном списке (см. 'Черный список' на стр. 38).
- Если внешняя линия находится в списке блокировки исходящих вызовов, она будет заблокирована, и оповещение не будет отправлено (см. 'Блокировка исходящих вызовов' на стр. 37).

Отправка номера контакта из телефонной книги

- 1 Выберите **[Меню]**.
- 2 Нажимайте ◀ / ▶ для выбора 📞, а затем нажмите **[Выбр.]**.
- 3 Выберите **[Послать сигнал]** > **[Выбрать номер]**, затем нажмите **[ОК]** для подтверждения.
- 4 Выберите номер контакта из телефонной книги, нажмите **[ОК]** для подтверждения.

Установка уровня громкости детского плача, при котором срабатывает радионяня

- 1 Выберите **[Меню]**.
- 2 Нажимайте ◀ / ▶ для выбора 📞, а затем нажмите **[Выбр.]**.
- 3 Выберите **[Чувствит-ть]**, а затем нажмите **[ОК]** для подтверждения.

17 Автоответчик

Примечание

- Доступно только для модели D635.

В данной модели телефона имеется автоответчик, который записывает все голосовые вызовы без ответа. По умолчанию для автоответчика установлен режим **[Отв. и запись]**. Также к автоответчику можно получить удаленный доступ и изменять настройки через меню автоответчика на телефонной трубке.

Включение/выключение автоответчика





Включение с помощью базовой станции

Чтобы включить или выключить автоответчик, в режиме ожидания нажмите .

Примечание

- При включенном автоответчике ответ на входящие вызовы происходит после определенного количества гудков, установленных в качестве задержки звонка.

Включение с помощью телефонной трубки

- 1 Получить доступ к меню автоответчика можно двумя способами:
 - нажмите ,
 - выберите **[Меню]**, нажмите  /  для выбора , а затем нажмите **[Выбр.]**.





- 2 Выберите **[Вкл./выкл.]** > **[Включить]/[Выключить]**, затем нажмите **[ОК]** для подтверждения.
- 3 Когда автоответчик будет включен, выберите **[Отв. и запись]/ [Без записи]** и нажмите **[ОК]** для подтверждения.
↳ Данная настройка сохранена.

Примечание

- **[Без записи]**: автоответчик включен. Принимаются только вызовы, сообщения не записываются.
- **[Отв. и запись]**: автоответчик включен. Вызовы принимаются, сообщения записываются.

Сообщения для семьи

На автоответчике можно записать сообщение для семьи:





- 1 Получить доступ к меню автоответчика можно двумя способами:
 - нажмите ,
 - выберите **[Меню]**, нажмите  /  для выбора , а затем нажмите **[Выбр.]**.
- 2 Выберите **[Сообщ. д/семьи]**, а затем нажмите **[ОК]** для подтверждения.
- 3 Начните запись после звукового сигнала, расположившись как можно ближе к микрофону.
- 4 Нажмите **[ОК]** чтобы сохранить и прослушать звуковое сообщение.

Выбор языка автоответчика

Примечание

- Данная функция доступна только для моделей, поддерживающих несколько языков.

Язык автоответчика — это язык, используемый для сообщений-приветствий.





- 1 Получить доступ к меню автоответчика можно двумя способами:
 - нажмите ,
 - выберите **[Меню]**, нажмите  /  для выбора , а затем нажмите **[Выбр.]**.
- 2 Выберите **[Яз. гол. сооб.]**, а затем нажмите **[ОК]** для подтверждения.
- 3 Выберите язык и нажмите кнопку **[ОК]** для подтверждения.
↳ Данная настройка сохранена.

Приветствие

Приветствие — это сообщение, которое слышит абонент при включенной функции автоответчика. На автоответчике предварительно записано 2 приветствия по умолчанию: режим **[Отв. и запись]** и режим **[Без записи]**.

Запись приветствия

Максимальная длина приветствия — 3 минуты. Новое приветствие автоматически заменяет старое.





- 1 Получить доступ к меню автоответчика можно двумя способами:
 - нажмите ,
 - выберите **[Меню]**, нажмите  /  для выбора , а затем нажмите **[Выбр.]**.
- 2 Выберите **[Приветствие]**, а затем нажмите **[ОК]** для подтверждения.
- 3 Выберите **[Отв. и запись]** или **[Без записи]**, а затем нажмите **[ОК]** для подтверждения.
- 4 Выберите **[Запис. сообщ.]**, а затем нажмите **[ОК]** для подтверждения.
- 5 Запись начинается после сигнала.
- 6 Нажмите **[ОК]**, чтобы остановить запись, или запись автоматически прекратится через 3 минуты.

↳ Теперь вы можете прослушать записанное приветствие на телефонной трубке.

Примечание

- Во время записи приветствия говорите в микрофон.





Прослушивание приветствия

- 1 Получить доступ к меню автоответчика можно двумя способами:
 - нажмите ,
 - выберите **[Меню]**, нажмите  /  для выбора , а затем нажмите **[Выбр.]**.
- 2 Выберите **[Приветствие]**, а затем нажмите **[ОК]** для подтверждения.
- 3 Выберите **[Отв. и запись]** или **[Без записи]**, а затем нажмите **[ОК]** для подтверждения.
- 4 Выберите **[Воспр.]**, а затем нажмите **[ОК]** для подтверждения.
↳ Теперь вы можете прослушать текущее приветствие.

Примечание

- При ответе на входящий вызов прослушивание приветствия невозможно.

Восстановление приветствия по умолчанию

- 1 Получить доступ к меню автоответчика можно двумя способами:
 - нажмите ,
 - выберите **[Меню]**, нажмите  /  для выбора , а затем нажмите **[Выбр.]**.
- 2 Выберите **[Приветствие]**, а затем нажмите **[ОК]** для подтверждения.

- 3 Выберите **[Отв. и запись]** или **[Без записи]**, а затем нажмите **[ОК]** для подтверждения.
- 4 Выберите **[Исп. по умолч.]**, а затем нажмите **[ОК]** для подтверждения.
 - ↳ На трубке отобразится запрос.
- 5 Нажмите **[ОК]** для подтверждения.
 - ↳ Приветствие по умолчанию восстановлено.

Входящие сообщения

Длина сообщения не должна превышать трех минут. При получении новых сообщений на телефонной трубке мигает светодиодный индикатор.



Примечание

- Если в момент записи сообщения ответить на телефонный вызов, запись прекратится и можно продолжить разговор непосредственно с абонентом.



Примечание

- Если память заполнена, автоответчик переключится в режим **[Без записи]** автоматически. Для записи новых входящих сообщений удалите старые.

Прослушивание входящих сообщений

Прослушивание входящих сообщений возможно в порядке из записи.

С базовой станции

- Для запуска/остановки воспроизведения нажмите **▶■**.
- Для регулировки громкости нажимайте **◀ / ▶**.
- Для воспроизведения предыдущего сообщения или повторного воспроизведения текущего сообщения нажмите **◀**.

- Для воспроизведения следующего сообщения нажмите **▶**.
- Чтобы удалить текущее сообщение, нажмите **⌵**.



Примечание

- Удаленные сообщения не могут быть восстановлены.

С телефонной трубки

Прослушивание входящих сообщений возможно в порядке их записи.

- Чтобы прослушать новые сообщения, нажмите **📞**. Если новые сообщения отсутствуют, нажмите **📞**, а затем **[ОК]**, чтобы прослушать старые сообщения.
- Выберите **[Меню]**, нажмите **◀ / ▶** для выбора **☞**, затем нажмите **[Выбр.] >** **[Воспр.]** и **[ОК]** для подтверждения.
 - ↳ Начнется воспроизведение новых сообщений. Старые сообщения воспроизводятся при отсутствии новых сообщений.
- Чтобы остановить воспроизведение, нажмите **[Назад]**.
- Нажмите **[Парам.]** для входа в меню параметров.
- Нажмите **🔊 / 🔇** для увеличения/уменьшения громкости.



Совет

- Во время воспроизведения сообщения отображается счетчик сообщений, дата и время.

Удаление входящего сообщения

С базовой станции

Нажмите **⌵** во время прослушивания сообщения.

↳ Текущее сообщение удалено.

- 1 Для входа в меню параметров нажмите **[Парам.]** во время прослушивания сообщения.

- 2 Выберите [**Удалить**], а затем нажмите [**ОК**] для подтверждения.
↳ Текущее сообщение удалено.





Удаление всех старых входящих сообщений

С базовой станции

В режиме ожидания нажмите и удерживайте .

↳ Все старые сообщения удалены.

С телефонной трубки

- 1 Получить доступ к меню автоответчика можно двумя способами:
 - нажмите ,
 - выберите [**Меню**], нажмите  /  для выбора , а затем нажмите [**Выбр.**].
- 2 Выберите [**Удалить все**], а затем нажмите [**ОК**] для подтверждения.
↳ На трубке отобразится запрос.
- 3 Нажмите [**ОК**] для подтверждения.
↳ Все старые сообщения удалены.



Примечание

- Можно удалить только прослушанные сообщения. Удаленные сообщения не могут быть восстановлены.

Фильтрация вызовов

Во время записи сообщения можно услышать голос звонящего абонента. Чтобы ответить на вызов, нажмите .

С базовой станции





Нажмите  /  для настройки громкости динамика во время фильтрации вызовов.

Примечание

- При установке для динамика самого низкого уровня громкости функция фильтрации вызовов будет отключена.

Установка задержки звонка

Можно установить количество гудков перед включением функции автоответчика.

- 1 Получить доступ к меню автоответчика можно двумя способами:
 - нажмите ,
 - выберите [**Меню**], нажмите  /  для выбора , а затем нажмите [**Выбр.**].
- 2 Выберите [**Задер. звонка**], а затем нажмите [**ОК**] для подтверждения.
- 3 Выберите параметр, затем нажмите [**ОК**] для подтверждения.
↳ Данная настройка сохранена.

Примечание

- До применения данной функции необходимо убедиться, что автоответчик включен.

Совет

- При получении удаленного доступа к автоответчику рекомендуется установить функцию задержки звонка в режим [**Экономия**]. Это самый удобный способ управления сообщениями. При поступлении новых сообщений функция автоответчика включается после трех гудков. При отсутствии сообщений функция включается после пяти гудков.

Удаленный доступ

Управлять автоответчиком можно также и вне дома. Позвоните на свой телефон с помощью телефона с тональным набором и введите PIN-код/код доступа из 4 цифр.

Примечание

- PIN-код/код доступа для удаленного доступа такой же, как и системный PIN-код/код доступа. Предусмотренный PIN-код/код доступа: "0000".

Изменить PIN-код/код доступа

- 1 Выберите [**Меню**].

- 2 Нажимайте ◀/▶ для выбора ☎, а затем нажмите [Выбр.].
- 3 Выберите [Удал. доступ] > [Сменить PIN], затем нажмите кнопку [ОК] для подтверждения.
- 4 Введите старый PIN-код/код доступа, а затем нажмите [ОК] для подтверждения.
- 5 Введите новый PIN-код/код доступа, а затем нажмите [ОК] для подтверждения.
- 6 Повторно введите новый PIN-код/код доступа, а затем нажмите [Сохран.] для подтверждения.
↳ Данная настройка сохранена.

Включение/отключение удаленного доступа

Можно разрешить или заблокировать удаленный доступ к автоответчику.

- 1 Выберите [Меню].
- 2 Нажимайте ◀/▶ для выбора ☎, а затем нажмите [Выбр.].
- 3 Выберите [Удал. доступ], а затем нажмите [ОК] для подтверждения.
- 4 Выберите [Включить]/[Выключить], а затем нажмите [ОК] для подтверждения.
↳ Данная настройка сохранена.

Удаленный доступ к автоответчику

- 1 Позвоните на свой телефон с помощью телефона с тональным набором.
- 2 Во время воспроизведения приветствия введите символ #.
- 3 Введите PIN-код/код доступа.
↳ Теперь у вас есть доступ к автоответчику, вы можете прослушать новые сообщения.

Примечание

- Перед прекращением вызова дается две попытки ввода правильного PIN-кода/кода доступа.

- 4 Нажмите кнопку для выполнения функции. Список доступных функций см. в разделе "Команды удаленного доступа".

Примечание

- При отсутствии новых сообщений вызов прекращается автоматически, если в течение 8 секунд не будет нажата ни одна кнопка.

Команды удаленного доступа

Кнопка	Функциональные возможности
1	Прослушивание предыдущего сообщения.
2	Прослушивание сообщений.
3	Переход к следующему сообщению.
6	Удаление текущего сообщения.
7	Включите автоответчик (недоступен во время прослушивания сообщений).
8	Остановка воспроизведения сообщения.
9	Отключение автоответчика (функция недоступна во время прослушивания сообщений).

18 Службы

Данный телефон поддерживает ряд функций вызовов, облегчающих процесс выполнения вызовов и управления ими.

Тип списка вызовов

В журнале вызовов можно установить отображение всех входящих вызовов или только пропущенных вызовов.

Выбор типа списка вызовов

- 1 Выберите **[Меню]**.
- 2 Нажимайте **◀/▶** для выбора , а затем нажмите **[Выбр.]**.
- 3 Выберите **[Тип спис. выз.]**, а затем нажмите **[ОК]** для подтверждения.
- 4 Выберите параметр, затем нажмите кнопку **[ОК]** для подтверждения.

Автоматический конференц-вызов

Чтобы подключиться к внешнему вызову с помощью другой телефонной трубки, нажмите .

Примечание

- Эта функция доступна только для наборов с несколькими трубками.

Включение/выключение функции автоматического конференц-вызова

- 1 Выберите **[Меню]**.
- 2 Нажимайте **◀/▶** для выбора , а затем нажмите **[Выбр.]**.

- 3 Выберите **[Конференция]**, а затем нажмите **[ОК]** для подтверждения.
- 4 Выберите **[Авто]/[Выкл.]**, а затем нажмите **[ОК]** для подтверждения.
↳ Данная настройка сохранена.

Определитель номера/АОН

Можно настроить телефон для приема и отображения информации абонента во время входящего вызова.

Включение/выключение функции отображения информации об абоненте

- 1 Выберите **[Меню]**.
- 2 Нажимайте **◀/▶** для выбора , а затем нажмите **[Выбр.]**.
- 3 Выберите **[Caller ID/АОН]**, а затем нажмите **[ОК]** для подтверждения.
- 4 Выберите **[Авто]/[АОН вкл.]/[АОН выкл.]**, а затем нажмите **[ОК]** для подтверждения.
↳ Данная настройка сохранена.

Установка длины номера абонента

- 1 Выберите **[Меню]**.
- 2 Нажимайте **◀/▶** для выбора , а затем нажмите **[Выбр.]**.
- 3 Выберите **[Caller ID/АОН] > [Колич. цифр]**, затем нажмите **[ОК]** для подтверждения.
- 4 Выберите параметр, затем нажмите **[ОК]** для подтверждения.
↳ Данная настройка сохранена.

Автопрефикс

Данная функция используется для проверки и форматирования номера исходящего вызова перед его набором. Номер префикса может заменить определенный номер, установленный в меню. Например значение 604 установлено в качестве определенного номера, а значение 1250 — в качестве префикса. Если пользователь набрал номер 6043338888, при наборе номера телефоном данный номер заменяется на 12503338888.

Примечание

- Максимальная длина определенного номера составляет 5 цифр. Максимальная длина номера автопрефикса составляет 10 цифр.

Установка автопрефикса

- 1 Выберите **[Меню]**.
- 2 Нажимайте ◀ / ▶ для выбора , а затем нажмите **[Выбр.]**.
- 3 Выберите **[Автопрефикс]**, а затем нажмите **[ОК]** для подтверждения.
- 4 Введите определенный номер, затем нажмите **[ОК]** для подтверждения.
- 5 Введите номер префикса, затем нажмите **[ОК]** для подтверждения.
↳ Данная настройка сохранена.

Примечание

- Возможность использования этой функции зависит от страны.
- Чтобы ввести паузу, нажмите и удерживайте **#**#**.
- Если номер префикса настроен, а определенный номер не указан, номер префикса добавляется ко всем исходящим вызовам.
- Данная функция недоступна, если набираемый номер начинается с символов * и #.

Выбор продолжительности повторного вызова

Перед ответом на второй вызов необходимо проверить правильность настройки времени повторного вызова. Обычно значение продолжительности повторного вызова для телефона уже установлено. Доступно 3 параметра: **[Короткая]**, **[Средняя]** и **[Длинная]**. Количество доступных параметров отличается в зависимости от страны. Для получения дополнительных сведений обратитесь к поставщику услуг.

- 1 Выберите **[Меню]**.
- 2 Нажимайте ◀ / ▶ для выбора , а затем нажмите **[Выбр.]**.
- 3 Выберите **[Пауза 2го выз.]**, а затем нажмите **[ОК]** для подтверждения.
- 4 Выберите параметр, затем нажмите кнопку **[ОК]** для подтверждения.
↳ Данная настройка сохранена.

Режим набора

Примечание

- Эта функция зависит от страны и доступна только для моделей, поддерживающих и тональный, и импульсный набор.

Режим набора — это телефонный сигнал, используемый в данной стране. Данный телефон поддерживает тональный (DTMF) и импульсный (дисковый) набор. Для получения дополнительных сведений обратитесь к поставщику услуг.

- 1 Выберите **[Меню]**.
- 2 Нажимайте ◀ / ▶ для выбора , а затем нажмите **[Выбр.]**.
- 3 Выберите **[Режим набора]**, а затем нажмите **[ОК]** для подтверждения.

- 4 Выберите параметр, затем нажмите кнопку [ОК] для подтверждения.
↳ Данная настройка сохранена.

Первый сигнал звонка

При наличии подписки на услугу определения номера у соответствующего поставщика телефон отключает первый сигнал звонка до отображения на экране идентификационных данных абонента. После сброса настроек телефон автоматически определяет наличие подписки на услугу идентификации абонента и также отключает первый звонок. Данную настройку можно изменить в соответствии с личными предпочтениями. Данная функция доступна только для моделей, поддерживающих отключение первого сигнала звонка.

Включение/выключение первого сигнала звонка

- 1 Выберите [Меню].
- 2 Нажимайте ◀ / ▶ для выбора , а затем нажмите [Выбр.].
- 3 Выберите [Первый звонок], а затем нажмите [ОК] для подтверждения.
- 4 Выберите [Включить]/[Выключить], нажмите [ОК] для подтверждения.
↳ Данная настройка сохранена.

Примечание

- Для сброса настройки первого сигнала звонка перейдите в меню сброса настроек (см. 'Восстановление настроек по умолчанию' на стр. 50).

Автонастройка часов

Примечание

- Данная услуга зависит от параметров сети.
- Перед использованием данной функции убедитесь в наличии подписки на услугу определения номера.

Данная функция автоматически выполняет синхронизацию даты и времени телефона с коммутируемой телефонной сетью общего пользования (PSTN). Перед выполнением синхронизации даты проверьте правильность установки значения года.

- 1 Выберите [Меню].
- 2 Нажимайте ◀ / ▶ для выбора , а затем нажмите [Выбр.].
- 3 Выберите [Авточасы], а затем нажмите [ОК] для подтверждения.
- 4 Выберите [Включить]/[Выключить], а затем нажмите [ОК] для подтверждения.
↳ Данная настройка сохранена.

Регистрация дополнительных трубок

На базовой станции можно зарегистрировать дополнительные телефонные трубки. На базовой станции можно зарегистрировать до 4 телефонных трубок.

Автоматическая регистрация

Дополнительные телефонные трубки одной модели можно зарегистрировать автоматически. Поместите незарегистрированную телефонную трубку в базовую станцию.

- ↳ Трубка определит базовую станцию, и регистрация начнется автоматически.

- ↳ Регистрация займет менее двух минут. Базовая станция автоматически определяет номер для телефонной трубки.

Ручная регистрация

Если автоматическая регистрация не выполнена или выполняется регистрация телефонной трубки другой модели, ее можно зарегистрировать на базовой станции вручную.

- 1 Если телефонная трубка имеет статус **[Незарегистр.]**, перейдите к шагу 4. Если телефонная трубка имеет статус **[Поиск...]** и **[Недоступен]**, нажимайте **[Меню]** > **◀/▶** для выбора , а затем нажмите **[Выбр.]**.
- 2 Выберите **[Регистр.]**, а затем нажмите **[ОК]** для подтверждения.
- 3 Нажмите и удерживайте **••** на базовой станции в течение 10 секунд.

Примечание

- Для моделей с автоответчиком: раздастся звуковой сигнал, подтверждающий, что базовая станция находится в режиме регистрации.

- 4 Введите системный PIN-код/код доступа. Нажмите **[Очист.]** для изменения.
- 5 Нажмите **[ОК]** для подтверждения PIN-кода/кода доступа.
↳ Регистрация займет не более 2 минут.

Примечание

- Если PIN-код/код доступа является неверным или в течение определенного периода базовая станция не обнаружена, на телефонной трубке отобразится сообщение уведомления.
- Предусмотренный PIN-код/код доступа: "0000". Изменить его невозможно.

Отмена регистрации телефонных трубок

Если две телефонные трубки зарегистрированы на одной базовой станции, отменить регистрацию телефонной трубки можно с помощью другой трубки.

- 1 Выберите **[Меню]**.
- 2 Нажимайте **◀/▶** для выбора , а затем нажмите **[Выбр.]**.
- 3 Выберите **[Отм. регистр.]**, а затем нажмите **[ОК]** для подтверждения.
- 4 Выберите телефонную трубку, регистрацию которой необходимо отменить.
- 5 Нажмите **[ОК]** для подтверждения.
↳ Регистрация трубки отменена.

Примечание

- Отмена регистрации телефонной трубки выполняется вручную.

Восстановление настроек по умолчанию

Можно восстановить начальные заводские параметры.

- 1 Выберите **[Меню]**.
- 2 Нажимайте **◀/▶** для выбора , а затем нажмите **[Выбр.]**.
- 3 Выберите **[Сброс]**, а затем нажмите **[ОК]** для подтверждения.
↳ На трубке отобразится запрос.
- 4 Нажмите **[ОК]** для подтверждения.
↳ Все настройки (за исключением телефонной книги) будут сброшены.

19 Технические данные

- Зарядное устройство: 42,8 г
25 × 77,2 × 82 мм (В × Ш × Г)

Общие характеристики и функции

- Время работы в режиме разговора:
18 часов
- Время работы в режиме ожидания:
250 часов
- Рабочий диапазон внутри помещения:
50 метров
- Рабочий диапазон вне помещения:
300 метров
- Телефонная книга на 100 записей
- Список набранных номеров на 20 записей
- Журнал вызовов на 50 записей
- Автоответчик, время записи до
30 минут
- Поддержка стандартов определения номера: FSK, DTMF

Элемент питания

- Philips: 2 никель-металл-гидридных аккумулятора типа AAA, 1,2 В, 650 мА*ч

Адаптер питания

Базовая станция и зарядное устройство

- Тенрао, S003GV0600050, вход: 100–240 В перем. тока, 50/60 Гц 150 мА; выход: 6 В пост. тока 500 мА

Потребляемая мощность

- Потребляемая мощность в режиме ожидания: около 0,8 Вт (D630), 0,85 Вт (D635)

Вес и размеры (D630)

- Телефонная трубка: 119,5 г
163,7 × 47 × 23,5 мм (В × Ш × Г)
- Базовая станция: 74,1 г
25 × 114,8 × 81,8 мм (В × Ш × Г)
- Зарядное устройство: 42,8 г
25 × 77,2 × 82 мм (В × Ш × Г)

Вес и размеры (D635)

- Телефонная трубка: 119,5 г
163,7 × 47 × 23,5 мм (В × Ш × Г)
- Базовая станция: 99,7 г
25 × 114,8 × 81,8 мм (В × Ш × Г)

20 Предупреждение

Заявление о соответствии

Компания Gibson Innovations настоящим заявляет, что данное изделие соответствует основным требованиям и другим применимым положениям Директивы 1999/5/ЕС. Для ознакомления с декларацией о соответствии перейдите на сайт www.p4c.philips.com.

Соответствие требованиям стандарта GAP

Стандарт GAP гарантирует поддержку всеми телефонными трубками и базовыми станциями, отвечающими требованиям стандарта DECT™ GAP минимального набора функций, независимо от модели устройства. Данная телефонная трубка и базовая станция отвечают требованиям стандарта GAP, т. е. поддерживают следующий минимальный набор функций: регистрация телефонной трубки, подключение к телефонной линии, совершение и прием вызова. Дополнительные функции могут быть недоступны при использовании с другими моделями устройств. Чтобы зарегистрировать и использовать данную телефонную трубку с отвечающей требованиям стандарта GAP базовой станцией другой марки, сначала выполните действия по регистрации трубки в соответствии с инструкциями производителя. Затем выполните инструкции, описанные в данном руководстве пользователя. Чтобы

зарегистрировать телефонную трубку другой марки, подключенную к данной базовой станции, установите базовую станцию в режим регистрации, затем выполните действия в соответствии с инструкциями производителя телефонной трубки.

Соответствие ЭМП

Настоящее изделие соответствует всем применимым стандартам и нормам по воздействию электромагнитных полей.

Утилизация отработавшего изделия и использованных батарей



Данное изделие изготовлено из высококачественных материалов и компонентов, которые подлежат повторной переработке и вторичному использованию.



Этот символ на изделии означает, что оно подпадает под действие Директивы Европейского парламента и Совета 2012/19/ЕС.



Этот символ означает, что в изделии содержатся элементы питания, которые подпадают под действие Директивы 2013/56/ЕС и не могут быть утилизированы вместе с бытовыми отходами. Узнайте о раздельной утилизации электротехнических и электронных изделий согласно местному законодательству. Действуйте в соответствии с местным

законодательством и не выбрасывайте отслужившие изделия вместе с бытовым мусором. Правильная утилизация отслуживших изделий и батарей поможет предотвратить возможное вредное воздействие на окружающую среду и здоровье человека.

Извлечение одноразовых элементов питания

Инструкции по извлечению одноразовых элементов питания см. в разделе "Установка входящих в комплект батарей".



Прикрепленный к изделию логотип означает, что в объединенную национальную систему по восстановлению и утилизации были выплачены финансовые взносы.

Информация о безопасной утилизации

Изделие не имеет лишней упаковки. Мы попытались сделать так, чтобы упаковочные материалы легко разделялись на три типа: картон (коробка), пенополистерол (буфер) и полиэтилен (мешки, защитный пенопластовый лист).

Материалы, из которых изготовлена система, могут быть переработаны и вторично использованы специализированными предприятиями. Соблюдайте местные нормативные требования по утилизации упаковочных материалов, выработавших ресурс элементов питания и старого оборудования.

21 Часто задаваемые вопросы

На экране отсутствует индикация уровня сигнала.

- Телефонная трубка вне диапазона действия базовой станции. Переместите ее ближе к базовой станции.
- Если на экране трубки отображается [Зарег. трубку], установите ее в базу до появления значка уровня сигнала.

Совет

- Дополнительную информацию см. в "Регистрация дополнительных трубок" раздела "Службы".

Телефонная трубка находится в режиме поиска. Что делать?

- Убедитесь, что базовая станция подключена к источнику питания.
- Зарегистрируйте трубку на базовой станции.
- Поднесите трубку ближе к базовой станции.

Что делать, если не удалось подключить дополнительные телефонные трубки к базовой станции или зарегистрировать их?

- Память базовой станции заполнена. Отмените регистрацию неиспользуемых трубок и повторите попытку (см. 'Отмена регистрации телефонных трубок' на стр. 50).
- Если не удалось выполнить регистрацию, отключите адаптер питания от базовой станции и снова подключите его. Подождите 15 секунд и повторно проведите регистрацию (см. 'Регистрация дополнительных трубок' на стр. 49).





Телефонная трубка находится в режиме поиска или недоступна. Что делать?

- Убедитесь, что базовая станция подключена к источнику питания.
- Зарегистрируйте трубку на базовой станции.
- Поднесите трубку ближе к базовой станции.

Страна на экране приветствия была выбрана неправильно. Что делать?

Восстановите заводские параметры (см. 'Восстановление настроек по умолчанию' на стр. 50) телефона.

Я выбрал не тот язык. Что мне делать?

- 1 Нажмите  для возврата к экрану в режиме ожидания.
- 2 Нажмите  для доступа к главному меню.
- 3 Нажмите  для выбора , после чего на экране отобразится одна из следующих надписей:

Настр. телеф. > Язык

Phone setup > Language

Налаштув. тел. > Мова

Tel. nustat. > Kalba

Telef. seadis. > Keel

Tālir. iestat. > Valoda

- 4 Выберите одну из надписей для доступа к параметрам языка.

- 5 Выберите нужный язык.

Во время вызова пропадает связь трубки со станцией или качество связи неудовлетворительное.

- Проверьте настройки режима ESO+. Если режим включен, отключите его, чтобы увеличить рабочий диапазон приема и добиться оптимального качества связи.
- Снова зарегистрируйте трубку на базовой станции.

Отсутствует гудок.

- Проверьте подключение телефона.
- Телефонная трубка вне диапазона действия базовой станции. Переместите ее ближе к базовой станции.

Отсутствует сигнал подключения.

- Трубка установлена в базовую станцию/ зарядное устройство неправильно.
- Контакты подзарядки загрязнены. Отсоедините источник питания и протрите контакты влажной тканью.

Невозможно изменить настройки голосовой почты, что делать?

Параметры голосовой почты зависят от поставщика услуг. Обратитесь в сервисную службу для изменения параметров.

Трубка в зарядном устройстве не заряжается.

- Убедитесь, что аккумуляторы установлены правильно.
- Убедитесь, что трубка правильно расположена в зарядном устройстве. Во время зарядки отображается анимированный значок аккумулятора.
- Убедитесь, что сигнал подключения включен. При правильной установке трубки в зарядное устройство раздается звуковой сигнал.
- Контакты подзарядки загрязнены. Отсоедините источник питания и протрите контакты влажной тканью.
- Аккумуляторы неисправны. Приобретите новые с такими же техническими характеристиками.

Экран не включается.

- Убедитесь, что аккумуляторы заряжены.
- Проверьте наличие электропитания, а также подключение телефона к сетевой розетке.

Низкое качество звука (помехи, эхо и пр.).

- Телефонная трубка расположена рядом с границей рабочего диапазона. Переместите ее ближе к базовой станции.
- Помехи вызваны расположенными рядом с телефоном электрическими приборами. Поместите базовую станцию на достаточном расстоянии от данных приборов.
- Телефон расположен рядом с толстыми стенами. Поместите базовую станцию на достаточном расстоянии от стен.

Нет сигнала с телефонной трубки.

- Убедитесь, что сигнал вызова телефонной трубки включен.
- Убедитесь, что телефонная трубка зарегистрирована на базовой станции.

Не отображается идентификация абонента.

- Услуга не подключена. Обратитесь к поставщику услуг.
- Информация об абоненте скрыта или недоступна.

Примечание

- Если не удается устранить проблему с помощью приведенных выше решений, отключите источник питания от телефонной трубки и базовой станции. Выполните повторное подключение через 1 минуту.

22 Приложение

Таблицы ввода текста и цифр

Кнопка Символы верхнего регистра (для языков: английский, французский, немецкий, итальянский, турецкий, португальский, испанский, нидерландский, датский, финский, норвежский, шведский, румынский, польский, чешский, венгерский, словенский, словацкий, хорватский, литовский, эстонский, латышский, болгарский)

0	Пробел . 0 , / ; : " ' ! ; ? ; * + - % \ ^ ~
1	1 @ _ # = < > () & € £ \$ ¥ [] { } ¢ § ...
2	А В С 2 À Á Â Æ Ã Ä Å Æ Ç Ć
3	Д Е Ё Ж З 3 € Д Е Ф Ё Δ Ф
4	Г Н И 4 Ğ Í Î Ï Ğ
5	Ј К Л 5 Л
6	М Н О 6 Ñ Ó Ô Õ Ö
7	Р Q R S 7 Š Š П Θ Σ
8	Т U V 8 Ù Ú Û Ü Ů
9	W X Y Z 9 Ø Ω Ξ Ψ Ž

Кнопка Символы нижнего регистра (для языков: английский, французский, немецкий, итальянский, турецкий, португальский, испанский, нидерландский, датский, финский, норвежский, шведский)

0	Пробел . 0 , / ; : " ' ! ; ? ; * + - % \ ^ ~
1	1 @ _ # = < > () & € £ \$ ¥ [] { } ¢ § ...
2	a b c 2 à á â æ å ã ä å ā ç ĉ
3	d e f 3 è é ê ë ù ü ù ü

4	g h i 4 ĝ î ï ĵ ħ Γ
5	j k l 5 Л
6	m n o 6 ñ ó ô õ ö ò
7	p q r s 7 þ š š П Θ Σ
8	t u v 8 ù ú û ü Ů
9	w x y z 9 ø Ω Ξ Ψ ž

Кнопка Символы верхнего регистра (русский и украинский языки)

0	Пробел . 0 , / ; : " ' ! ; ? ; * + - % \ ^ ~
1	1 @ _ # = < > () & € £ \$ ¥ [] { } ¢ § ...
2	А Б В Г 2 Г А В С Æ Ä Å Ç
3	Д Е Ё Ж З 3 € Д Е Ф Ё Δ Ф
4	И Й К Л 4 І Ğ Н И Г
5	М Н О П 5 Ј К Л Л
6	Р С Т У 6 М Н О Ñ Ö
7	Ф Х Ц Ч 7 P Q R S П Θ Σ β
8	Ш Щ Ъ Ы 8 T U V Ü
9	Ь Э Ю Я 9 W X Y Z Ø Ω Ξ Ψ

Кнопка Символы нижнего регистра (русский и украинский языки)

0	Пробел . 0 , / ; : " ' ! ; ? ; * + - % \ ^ ~
1	1 @ _ # = < > () & € £ \$ ¥ [] { } ¢ § ...
2	а б в г 2 г а в с à æ å ä
3	д е ё ж з 3 € д е ф ё ё Δ ф
4	и й к л 4 і ğ н и г
5	м н о п 5 ј к л л
6	р с т у 6 м н о ñ ö
7	ф х ц ч 7 p q r s п θ σ β
8	ш щ ъ ы 8 t u v ü ù
9	ь э ю я 9 w x y z ø Ω Ξ Ψ

23 Указатель

G	
GAP	52

P	
PIN (PIN-код)	
автоответчик	11, 46
регистрация	50
режим конфиденциальности	39

Ж	
журнал вызовов	26

З	
задержка звонка	45
звуки	
ДОК-станция	32
профиль звука	32
тон клавиш	31
значки на экране	15
значки основного меню	14

P	
радионяня	40
регистрация/отмена регистрации	49, 50
регулировка громкости	17
Режим ECO	33
Режим ECO+	33
режим конфиденциальности	37
режим набора	48
режим ожидания	12

Б	
базовая станция	
обзор	7
установка	9
без звука	17
беззвучный режим	38
блокировка входящих вызовов	37

блокировка исходящих вызовов	37
будильник	36

B	
ввод текста	21
включение или выключение	42
внутренний вызов	19
внутренняя связь	19
входящее сообщение	44
вызов	16

Г	
громкая связь	17

A	
два вызова/удерживаемый вызов	18
дополнительные трубки	49

И	
имя телефонной трубки	34

A	
автоматический конференц-вызов	47
автонастройка часов	49
автоответчик	42
адаптер питания	51
аккумулятор	10, 12, 51

Я	
язык автоответчика	43

У	
удаление сообщений	45
удаленный доступ к автоответчику	46
установка времени	10, 49
установка даты	10, 49
устранение неисправностей/FAQ	54
утилизация	52

Н

настройки по умолчанию	50
настройки телефона	33

К

контакты	22
конференц-вызов	19, 47

М

мощность сигнала	12
------------------	----

О

определитель номера	16, 26
определитель номера/АОН	47
ответ на вызов	16

Т

телефонная книга	22, 27, 29
техника безопасности	3
тип списка вызовов	26

С

сигнал вызова	31
сообщение для семьи	42
сохранение номера	27

П

параметры языка	
автоответчик	43
телефонная трубка	10, 34
повторный набор	29
поиск трубок/просмотр	7
приветствия	43
пропущенные вызовы	26
прослушивание сообщений	44



2015 © Gibson Innovations Limited, 2015 г. Все права сохранены.

Ответственность за изготовление и реализацию данного изделия несет компания Gibson Innovations Ltd. Компания Gibson Innovations Ltd. также предоставляет гарантию на данное изделие.

Philips и эмблема Philips в виде щита являются зарегистрированными товарными знаками компании Koninklijke Philips N.V. и используются по лицензии Koninklijke Philips N.V.

UM_D630_635_51_RU_V1.0
WK1536

CE 0168

