



ЦИФРОВОЙ АУДИОПЛЕЕР
RF-4150



Инструкция
по эксплуатации

www.ritmixrussia.ru

ПРЕДИСЛОВИЕ

Уважаемый Покупатель!

Благодарим за то, что Вы выбрали мультимедиа плеер **RITMIX RF-4150**. Прежде чем начать пользоваться устройством, внимательно прочтите данное руководство, чтобы использовать все его возможности и продлить срок службы. Сохраните это руководство, чтобы обратиться к нему, если в будущем возникнет такая необходимость. Пожалуйста, используйте устройство в соответствии с рекомендациями, указанными в данном руководстве.

RF-4150 – это легкий и стильный плеер, который совмещает в своем компактном прорезиненном корпусе все необходимые функции – помимо прослушивания любимой музыки, на 1,8-дюймовом дисплее Вы можете просматривать фото- и видеофайлы, встроенный FM-приемник станет незаменимым в дороге. Устройство также выступает в качестве съемного USB-диска, не требуя дополнительных настроек при подключении к ПК, а разъем для MicroSD карты позволит расширить объем доступной памяти.

Мы искренне надеемся, что Вы получите удовольствие от использования плеера **RITMIX RF-4150**.

*Производитель оставляет за собой право вносить изменения в программное обеспечение устройства с целью улучшения его характеристик без предварительного уведомления. В связи с этим внешний вид и некоторые функции плеера могут отличаться от указанных в данном руководстве.

1. ПЕРВОЕ ЗНАКОМСТВО

1.1 Меры предосторожности

Пожалуйста, внимательно ознакомьтесь с инструкциями ниже для вашей безопасности и предотвращения поломки устройства.

- Не используйте устройство во влажных или пыльных помещениях, предохраняйте его от попадания жидкости.
- Не подвергайте устройство воздействию прямых солнечных лучей. Не оставляйте его рядом с электронагревательными приборами на долгое время.
- Не разбирайте устройство, не вносите никаких технических изменений в устройство самостоятельно, иначе гарантия будет аннулирована
- Не используйте устройство в местах, где пользование электронными приборами запрещено.

- Не бросайте устройство, не подвергайте его сильным ударам и вибрациям, это может привести к поломке.
- Для очистки устройства не используйте химические растворы, такие как бензин и прочие растворители. Для удаления загрязнений воспользуйтесь мягкой материей.

1.2. Безопасное использование

- Компания не несет ответственности за потерю данных, произошедшую вследствие ремонта изделия или неправильного с ним обращения. Пожалуйста, создавайте резервные копии важных данных на вашем компьютере или других средствах хранения информации.
- Для вашей безопасности, пожалуйста, обратите внимание:
 - a) Не используйте плеер, если вы управляете автомобилем, или выполняете иные действия, требующие вашего полного внимания.
 - b) Не слушайте музыку на повышенной громкости, это может привести к нарушению слуха.

1.3 Основные характеристики

- 1,8" сенсорный дисплей (128*160), 65К цветов
- Клипса для крепления к одежде
- Легкий и удобный в использовании
- Эргономичное меню и интуитивно понятное управление
- Все необходимые функции в компактном корпусе
- Управление «вслепую» - управление музыкальным проигрывателем с помощью клавиш на корпусе без активации дисплея

Поддерживаемые форматы:

- Аудио – MP3, WMA
- Видео – AMV (необходима конвертация)
- Изображения – JPG, BMP
- Электронная книга – TXT
- FM-радио (память на 20 радиостанций)
- Диктофон (запись со встроенного микрофона, запись радиопередач)
- Энергосберегающий режим (автовключение, спящий режим)
- Несколько настроек эквалайзера и режимы воспроизведения на выбор;

- Разъем для карты памяти Micro SD до 16Гб
- USB съемный диск (драйвер не требуется)
- Питание: встроенный литий-полимерный аккумулятор

2. ОПИСАНИЕ УСТРОЙСТВА

2.1 Внешний вид устройства

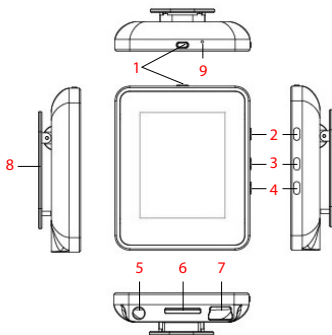

1. **Вкл./Выкл.** – включение/выключение дисплея/устройства
2. **М** – меню/возврат в главное меню

3. + – Увеличение громкости/переключение на следующую композицию
4. - – Уменьшение громкости/переключение на предыдущую композицию
5. Разъем для подключения наушников
6. Разъем для карты памяти MicroSD
7. Разъем для подключения USB-кабеля
8. Клипса для крепления к одежде
9. Reset – перезагрузка устройства при сбоях в работе

Функции клавиш и управление устройством		
Сенсорный дисплей/фронтальная часть устройства		
Движение	Функция	Пояснение
Нажатие на иконку на дисплее	Переход в выбранное меню/раздел	Нажмите на желаемую иконку/файл
Скользящее движение/провести пальцем по экрану	Переход в подменю	В каком-либо разделе меню проведите пальцем/твердым предметом слева направо для перехода в подменю
	Возврат в предыдущий раздел/на предыдущий уровень меню	Проведите по дисплею справа налево для возврата к предыдущему разделу меню
	Следующий раздел меню	В главном меню для перехода к следующему разделу меню проведите справа налево или нажмите клавишу + в боковой части устройства

Предыдущий раздел меню	В главном меню для перехода к предыдущему разделу меню проведите слева направо или нажмите – в боковой части устройства
Увеличение громкости	В интерфейсе проигрывателя/радио проведите снизу вверх для увеличения громкости
Уменьшение громкости	Уменьшение громкости. В интерфейсе проигрывателя/радио проведите сверху вниз для уменьшения громкости

Примечание: все указанные выше функции выполняются при включенном дисплее

Клавиши на боковых частях устройства

Вкл/выкл - 1 на схеме	Короткое нажатие – отключение/включение подсветки дисплея Долгое нажатие – включение/выключение устройства
M – Меню (2 на схеме)	Короткое нажатие – возврат в предыдущий раздел меню Долгое нажатие – переход напрямую в главное меню В интерфейсе музыкального проигрывателя - пауза/воспроизведение
+ (3 на схеме)	В режиме воспроизведения видео файлов – короткое нажатие – переход к следующему ролику; нажатие и удерживание – перемотка вперед В музыкальном режиме – короткое нажатие – переход к следующей композиции; нажатие и удержание – увеличение громкости
- (4 на схеме)	В режиме воспроизведения видео файлов – короткое нажатие – переход к предыдущему ролику; нажатие и удерживание – перемотка назад В музыкальном режиме – короткое нажатие – переход к предыдущей композиции; нажатие и удержание – уменьшение громкости

Верхняя часть устройства

ON/OFF- Вкл/Выкл (1 на схеме)	Короткое нажатие – Включение/Выключение дисплея
	Долгое нажатие – Включение/выключение устройства
Reset	Кнопка перезагрузки устройства (9 на схеме)

Разъемы
Разъем для карты памяти microSD (6 на схеме)
Разъем для подключения USB-кабеля (7 на схеме устройства)
Разъем для подключения наушников (5 на схеме устройства)

2.2 Зарядка батареи

Устройство питается от встроенного аккумулятора. После покупки рекомендуется полностью зарядить аккумулятор (пока на дисплее не отразится полный заряд батареи)

ВНИМАНИЕ: Если устройство не используется длительное время, пожалуйста, заряжайте батарею, по крайней мере, один раз в месяц для поддержания батареи в рабочем состоянии.

Если батарея разряжена, и внутри индикатора отсутствуют полосы – это означает, что необходимо зарядить устройство.

Вы можете зарядить устройство одним из способов:

- Подключите плеер к компьютеру с помощью USB кабеля
- Подключите плеер к сети с помощью USB кабеля и сетевого зарядного устройства (приобретается отдельно)

После подключения плеера к сети/компьютеру, на дисплее отобра-

зится следующее изображение, которое означает, что аккумуляторная батарея заряжается от компьютера:



ВНИМАНИЕ: Ваш плеер не будет заряжаться от компьютера, находящегося в спящем режиме.

2.3 Подключение и отключение плеера от компьютера

Вы можете подключать плеер к компьютеру для обмена данными (копирование музыкальных записей, текстов, изображений, записей, сделанных с помощью диктофона) и для зарядки аккумуляторной батареи.

- Подключите плеер к компьютеру с помощью USB кабеля.
- На дисплее плеера отобразится картинка:



- Устройство автоматически определится как внешний диск для компьютера
- Теперь Вы можете переносить всю желаемую информацию с компьютера на плеер и наоборот, одновременно с этим будет заряжаться батарея.

ВНИМАНИЕ: не отсоединяйте плеер во время переноса данных, это может привести к повреждению, потере информации, сбоям в работе плеера

Для того, чтобы отключить плеер от компьютера:

- Воспользуйтесь функцией «Безопасного отключения» на Вашем компьютере. Нажмите правой кнопкой мыши на соответствующую иконку в правом нижнем углу монитора, из списка выберите Ваш плеер, подтвердите выбор. После сообщения системы,

что устройство может быть безопасно отключено, отсоедините плеер.

3. ГЛАВНОЕ МЕНЮ

Главное меню устройства состоит из следующих пунктов: Музыка, Картинки, Видео, Настройки системы, Проводник, Текст, Диктофон, Записи, FM-радио:



Более подробное описание работы в каждом из разделов Вы найдете далее

4. МУЗЫКА

В главном меню нажмите на иконку Музыка:



Вы перейдете в интерфейс музыкального проигрывателя:

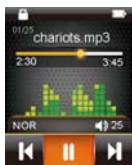

Для возврата в главное меню нажмите и удерживайте клавишу M в боковой части устройства или проведите справа налево по дисплею устройства.

1) Управление в интерфейсе музыкального проигрывателя:

- Нажмите иконку  на дисплее или кнопку M в боковой части (даже при выключенном дисплее) для начала/паузы вос-

произведения текущей композиции

- Нажмите иконку **⏮** / **⏪** на дисплее или кнопку -/+ (даже при выключенном дисплее) для перехода к предыдущей/следующей композиции
- Для перемотки назад/вперед нажмите и удерживайте иконки **⏮** / **⏪**
- Для увеличения/уменьшения громкости нажмите и удерживайте клавишу +/- или проведите по экрану снизу вверх для увеличения громкости (даже при выключенном дисплее) и сверху вниз для уменьшения громкости

2) Меню в режиме паузы воспроизведения

В интерфейсе музыкального проигрывателя при паузе воспроизведения проведите по дисплею слева направо для перехода в подменю музыкального проигрывателя

- **Внутренняя память/карта памяти** - Просмотр всех композиций сохраненных в памяти устройства или на карте памяти MicroSD (если установлена)
- **Удалить файл** – выбрав этот раздел, Вы можете удалить текущий файл, для удаления с помощью клавиш **⏮** / **⏪** выберите «Да», Выберите «Нет» для отмены

- **Удалить все** – с помощью данной опции Вы можете удалить все музыкальные файлы, сохраненные в памяти устройства - для удаления с помощью клавиш **К** / **И** выберите «Да», Выберите «Нет» для отмены
- **Выход** – возврат к интерфейсу музыкального проигрывателя

3) Меню в режиме воспроизведения музыкального файла

Во время воспроизведения музыкального файла, Вы можете изменить параметры воспроизведения. Для перехода в подменю музыкально-го проигрывателя проведите по дисплею слева направо. Вы увидите следующий опции:

- **Повтор** – Выберите желаемый режим воспроизведения композиций: Стандартный (воспроизведение всех файлов один раз), Повтор одного (повтор одного трека), Папка (воспроизведение всех треков в папке 1 раз), Повтор папки (повторное воспроизведение всех композиций в папке), Повтор всех (повторное воспроизведение всех композиций), Случайно (воспроизведение композиций в случайном порядке), Интро (воспроизведение только начала композиций – первые 10 секунд)
- **Эквалайзер** – в данном пункте выберите желаемый режим ра-

боты эквалайзера - Обычный, Рок, Поп, Классика, Лирика, Джаз, Бас

- **Выход** – выберите этот раздел для возврата в интерфейс проигрывателя

Если Вы выйдете из интерфейса музыкального проигрывателя, воспроизведение музыки остановится.

5. КАРТИНКИ

С помощью Вашего плеера Ritmix RF-4150 Вы можете просматривать графические изображения, для этого в главном меню нажмите на иконку Картинки:

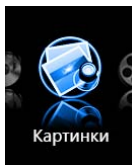

На дисплее отобразится список всех доступных графических файлов (если они есть в памяти устройства или карте памяти), выберите желаемый для просмотра

1) Меню раздела Картинки:

В режиме списка проведите по дисплею слева направо для отображения списка всех доступных опций в разделе Картинки:

- **Внутренняя память/SD-карта** - в данных пунктах Вы можете просмотреть все файлы, сохраненные во встроенной памяти/на карте памяти. Найдите желаемое изображение и нажмите на него для отображения на экране
- **Просмотр** – в данном разделе настройте параметры перелистывания изображений – Вручную (Вы можете переключать изображения, проводя сверху вниз и снизу вверх по дисплею или с помощью клавиш +/- в боковой части устройства); Автоматически (изображения перелистываются автоматически), после выбора этой функции установите временной отрезок (в секундах) между переключениями изображений.
- **Удалить файл** – выбрав этот раздел, Вы можете удалить текущий файл, для удаления с помощью клавиш **К** / **М** выберите «Да», Выберите «Нет» для отмены
- **Удалить все** – с помощью данной опции Вы можете удалить все графические файлы, сохраненные в памяти устройства - для удаления с помощью клавиш **К** / **М** выберите «Да», Выберите «Нет» для отмены

- **Выход** – возврат к списку графических файлов

6. ВИДЕО



С помощью Вашего плеера Ritmix RF-4150 Вы можете просматривать видео файлы, для этого в главном меню нажмите на иконку Видео:



Вы перейдете в интерфейс проигрывателя видео файлов



1) Управление в интерфейсе видео проигрывателя:

- **Воспроизведение видеофайлов**
 - В интерфейсе видеопроигрывателя нажмите кнопку  для начала воспроизведения файлов.
 - Нажмите на дисплей или клавишу M (в боковой части устройства) для паузы, а также для возврата к интерфейсу проигрывателя из меню проигрывателя.
- **Переключение видеоизображений**
 - Нажмите клавишу  (в интерфейсе проигрывателя) или клавишу + в боковой части для переключения на следующий файл.
 - Нажмите клавишу  (в интерфейсе проигрывателя) или клавишу - в боковой части для перехода к предыдущему видеофайлу.
- **Быстрая перемотка вперед/назад в режиме воспроизведения**
 - Нажмите и удерживайте клавишу + для быстрой перемотки вперед.
 - Нажмите и удерживайте клавишу - для быстрой перемотки назад.
- **Настройка громкости**

Во время воспроизведения видеоролика проведите по дисплею

снизу вверх для увеличения громкости, для уменьшения громкости проведите сверху вниз; В интерфейсе проигрывателя (видео файл на паузе) Вы можете настроить громкость с помощью длительного нажатия клавиш + (увеличение громкости) и – (уменьшение громкости).

2) Подменю проигрывателя видео файлов:

В интерфейсе видео проигрывателя при паузе воспроизведения проведите по дисплею слева направо для перехода в подменю

- **Внутренняя память/карта памяти** - Просмотр всех видео роликов, сохраненных в памяти устройства или на карте памяти MicroSD (если установлена), выберите желаемый файл для воспроизведения
- **Удалить файл** – выбрав этот раздел, Вы можете удалить текущий файл, для удаления с помощью клавиш  /  выберите «Да», Выберите «Нет» для отмены
- **Удалить все** – с помощью данной опции Вы можете удалить все видео файлы, сохраненные в памяти устройства - для удаления с помощью клавиш / выберите «Да», Выберите «Нет» для отмены
- **Выход** – возврат к интерфейсу проигрывателя видеороликов

7. НАСТРОЙКИ СИСТЕМЫ



Перейдите в раздел «Настройки системы» для изменения параметров работы устройства:





В разделе настроек Вы увидите следующие пункты:

7.1 Язык

Перейдите в данный раздел для настройки языка системы. В появившемся списке выберите желаемые языковые настройки меню

7.2 Выключение

Перейдите в данный раздел для настройки энергосберегающего режима:

- **Автовыключение** – автовыключение дисплея - настройте временной промежуток (с помощью нажатий  / ) от 0 (автовыключения нет) до 60 секунд . По прошествии указанного времени дисплей автоматически выключится, если Вы не производите никаких действий с устройством
- **Режим сна** – автоматическое выключение устройства – настройте временной промежуток (с помощью нажатий  / ) от 0 (автовыключения нет) до 120 минут. По прошествии указанного времени плеер автоматически выключится, если Вы не производите никаких действий с устройством.

7.3 Состояние памяти

Перейдите в данный раздел для просмотра состояния памяти устройства:

- В процентах указан объем занятой памяти
- Ниже указан общий объем памяти
- Шкала отображает соотношение свободной и занятой памяти

Если установлена карта памяти, Вы также можете просмотреть состояние памяти на карте памяти Micro SD – для переключения информации нажмите кнопку +/-

7.4 Версия ПО

В данном разделе Вы можете увидеть версию программного обеспечения, используемого в устройстве

7.5 Сброс настроек

Перейдите в данный пункт, если Вы хотите удалить все пользовательские настройки, установленные ранее. Для подтверждения выберите Ок, выберите Отмена для отмены операции

8. ПРОВОДНИК

В данном разделе Вы можете просмотреть все папки и файлы, сохраненные во внутренней памяти устройства, а также карте памяти (если установлена)

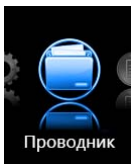

Выберите один из пунктов (Внутренняя память или SD-карта (если установлена)) для просмотра файлов и папок. Переходите по списку с помощью кнопок +/- и **К** / **И** на дисплее. Для воспроизведения нужного файла нажмите на него. Если файл поддерживается, на дисплее устройства отобразится соответствующий интерфейс – файл начнет проигрываться/воспроизводиться/отображаться

9. ТЕКСТ

С помощью Вашего плеера Вы можете просматривать текстовые документы в формате TXT.



Перейдите в раздел Текст Главного меню

На дисплее отобразится список всех текстовых файлов, доступных для просмотра

9.1. Просмотр текстовых файлов

- Выберите желаемый файл, нажав на него
- Нажмите кнопку – или проведите снизу вверх по экрану для переключения на следующую страницу.
- Нажмите кнопку + или проведите сверху вниз по экрану для возврата на предыдущую страницу.
- Для возврата к списку всех текстовых файлов проведите по дисплею справа налево или нажмите клавишу M
- Нажмите и удерживайте клавишу M для возврата на Главное меню плеера.

9.2. Подменю раздела «Текст»

Возможно, Вам потребуется изменить некоторые настройки отображения Текстового документа – для этого в режиме списка проведите по дисплею справа налево

*** Выбор папки во внутренней/внешней памяти устройства**

- В подменю выберите пункт «Внутренняя память» или «SD-карта» (если установлена) .
- Отобразится список всех текстовых файлов, сохраненных во встроенной памяти устройства/на карте памяти.
- Найдите желаемый текстовый документ и выберите его, нажав на него, еще раз нажмите на файл для отображения текста

*** Настройки отображения тестового файла**

- В подменю раздела «Текст» найдите раздел «Просмотр», в котором выберите одну из опций: «Ручную» или «Автоматический». При выборе Ручного режима переключения страниц, Вы самостоятельно сможете перелистывать страницы документа с помощью клавиш + / -, или пролистывая по экрану сверху вниз и снизу вверх.
- Если Вы выберете опцию Автоматического переключения, то страницы будут перелистываться автоматически, при этом Вы можете установить интервал переключения на появившейся шкале – 1 / 2 / 3 / 4 / 5 / 5 / 6 / 7 / 8 / 9 / 10 секунд. Функция автопереключения активируется после того, как Вы выберете интервал.

*** Удаление файла**

- В подменю выберите раздел «Удалить файл», чтобы удалить текущий файл. Выберите «Да» для подтверждения или «Нет» для отмены

*** Удалить все**

- В подменю раздела Текст выберите раздел «Удалить все», чтобы удалить все текстовые файлы. Выберите «Да» для подтверждения или «Нет» для отмены
- Если Вы выберете «Да», то все файлы будут удалены, удаление может занять определенное время, на дисплее отобразится надпись «Удаляется...». По окончании удаления на экране на несколько секунд появится сообщение «Нет файлов!».

*** Выход**

- Выберите данный пункт для возврата в интерфейс раздела Текст.

9.3. Настройки в режиме чтения

В режиме отображения текстового файла проведите по дисплею слева направо для перехода в подменю раздела Текст, Вы увидите следующие опции

***Закладки**

- В данном разделе отображаются сохраненные ранее закладки. Если Вы не добавляли закладок, появится надпись «Нет закладок»
- Если ранее были добавлены закладки, выберите желаемую, текст будет отображаться с того фрагмента, где была добавлена закладка

*** Удалить закладку**

- Найдите закладку, которую хотите удалить и нажмите на нее для подтверждения. Выбранная закладка будет удалена, на дисплее отобразится текст просматриваемого документа.

*** Добавить закладку**

- В режиме чтения (отображения текста документа) проведите по дисплею слева направо для перехода в подменю раздела Текст. Найдите раздел «Добавить закладку», перейдите в этот раздел, нажав на него
- Страница будет автоматически сохранена в списке закладок, таким образом, Вы сможете вернуться к данной странице позже через раздел «Закладки»
- После сохранения закладки, на дисплее вновь отобразится просматриваемый документ.

*** Выход**

- Выберите данный пункт для возврата в интерфейс раздела «Текст».

10. ДИКТОФОН

Вы можете использовать плеер в качестве диктофона (для различных звуковых записей и голосовых заметок), т.к. он оснащен встроенным микрофоном.

Найдите раздел «Диктофон» в главном меню и перейдите в него



Вы увидите интерфейс диктофона:



1 -> 00:02:50 60:50:00 <- 2

10.1 Управление в режиме диктофона

- Для начала записи нажмите на дисплей, запись начнется. Цифры в левом и правом нижних частях дисплея начнут менять свои значения.
- 1 - Цифры в нижнем левом углу – длительность сделанной записи
 - 2 - Цифры в правом нижнем углу – длительность оставшейся записи
 - Для паузы еще раз нажмите на дисплей, запись прервется.
 - Для возобновления записи еще раз нажмите на дисплей
 - Запись сохраняется автоматически при выходе из раздела Диктофон

10.2 Настройки диктофона

Для просмотра доступных настроек в интерфейсе диктофона проведите слева направо, на дисплее отобразятся следующие опции:

- Внутренняя память/SD-карта – выберите, куда Вы хотите сохранять полученный записи- на встроенную память или карту памяти MicroSD (если установлена)

- Качество записи – выберите желаемое качество записи (битрейт) из предложенных вариантов – 32кбит/с / 64кбит/с / 128кбит/с / 256кбит /с. Обратите внимание, чем выше битрейт, тем более качественна я получается запись, и тем больше места она занимает

ВНИМАНИЕ: во время записи, извлеките наушники, это может улучшить качество записи

11. ЗАПИСИ

В плеере Ritmix RF-4150 есть специальный раздел, где Вы можете прослушать записи, сделанные при помощи встроенного диктофона (голосовые записи и записи радио передач)

Найдите раздел «Записи» в главном меню и перейдите в него

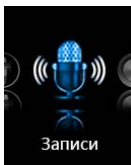







Интерфейс раздела записи полностью соответствует интерфейсу му-

зыкального проигрывателя, управление и настройки также полностью аналогичны (см раздел 4):



Для возврата в главное меню нажмите клавишу M в боковой части устройства или проведите справа налево по дисплею устройства.

11.1 Управление в интерфейсе проигрывателя записей диктофона:

- Нажмите иконку  /  на дисплее или кнопку M в боковой части (даже при выключенном дисплее) для начала/паузы воспроизведения текущего файла
- Нажмите иконку  /  на дисплее или кнопку -/+ (даже при выключенном дисплее) для перехода к предыдущей/следующей записи
- Для перемотки назад/вперед нажмите и удерживайте иконки  /  Для увеличения/уменьшения громкости нажмите и удержи-

вайте клавишу +/- или проведите по экрану снизу вверх для увеличения громкости (даже при выключенном дисплее) и сверху вниз для уменьшения громкости

11.2 Меню в режиме паузы воспроизведения

В интерфейсе проигрывателя при паузе воспроизведения проведите по дисплею слева направо для перехода в подменю проигрывателя записей диктофона

- Внутренняя память/карта памяти - Просмотр всех записей диктофона, сохраненных в памяти устройства или на карте памяти MicroSD (если установлена)
- Удалить файл – выбрав этот раздел, Вы можете удалить текущий файл, для удаления с помощью клавиш / выберите «Да», Выберите «Нет» для отмены
- Удалить все – с помощью данной опции Вы можете удалить все записанные файлы, сохраненные в памяти устройства - для удаления с помощью клавиш / выберите «Да», Выберите «Нет» для отмены
- Выход – возврат к интерфейсу музыкального проигрывателя

11.3 Меню в режиме воспроизведения записи диктофона

Во время воспроизведения файла, Вы можете изменить параметры воспроизведения. Для перехода в подменю проигрывателя проведите по дисплею слева направо. Вы увидите следующие опции:

- Повтор – Выберите желаемый режим воспроизведения файлов: Стандартный (воспроизведение всех файлов один раз), Повтор одного (повтор одного файла), Папка (воспроизведение всех файлов в папке 1 раз), Повтор папки (повторное воспроизведение всех файлов в папке), Повтор всех (повторное воспроизведение всех файлов), Случайно (воспроизведение записей в случайном порядке), Интро (воспроизведение только начала запись – первые 10 секунд)
- Эквалайзер – в данном пункте выберите желаемый режим работы эквалайзера - Обычный, Рок, Поп, Классика, Лирика, Джаз, Бас – функция особенно удобна при прослушивании записей музыки с радио
- Выход – выберите этот раздел для возврата в интерфейс проигрывателя

Если Вы выйдете из интерфейса проигрывателя, воспроизведение записи остановится.

12.РАДИО

С помощью Вашего плеера Вы можете прослушивать радиопередачи.

ВНИМАНИЕ: антенной являются наушники, поэтому при плохом приеме попробуйте изменить положение наушников.

- В Главном меню плеера найдите раздел «Радио»:

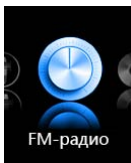

Вы перейдете в интерфейс Радио.

12.1 Прослушивание радио

- В интерфейсе Радио с помощью клавиш +/- настройте желаемую частоту. Для запуска автопоиска нажмите и удерживайте клавишу +/- в течение нескольких секунд, затем отпустите – поиск остановится на первой пойманной радиопередаче

12.2 Настройка громкости

- В режиме воспроизведения радиопередачи проведите по дисплею снизу вверх для увеличения громкости и сверху вниз для уменьшения громкости.

12.3 Подменю настроек Радио

- В интерфейсе радио проведите по дисплею слева направо для перехода в подменю раздела Радио, в котором Вы найдете следующие пункты:

* Сохранить

- Вы можете сохранить текущую радиостанцию, чтобы впоследствии не приходилось ее искать в ручную, для этого в подменю Радио перейдите в раздел Сохранить; радиостанция сохранена. Для переключения между сохраненными ранее станциями нажимайте на дисплей

* Запись

- Вы можете записать понравившуюся радиопередачу. Для этого в подменю Радио перейдите в раздел Запись, нажмите на этот раздел. На дисплее отобразится интерфейс диктофона, нажмите на

дисплей для начала записи. . Далее схема работы соответствует схеме работы в режиме Диктофон (см. раздел 10).

- Вы можете прослушать все сделанные ранее записи в разделе главного меню – Записи (раздел 11)
- Для возврата в интерфейс Радио проведите по дисплею справа налево, продолжится воспроизведение радиопередачи

***Удалить**

- Вы можете удалить сохраненную ранее радиостанцию. Для этого выберите раздел Удалить, нажмите на него. Радиостанция будет удалена из памяти устройства.

***Удалить все**

- Вы можете удалить все сохраненные ранее радиостанции, для этого перейдите в раздел Удалить все, нажмите на него для подтверждения. Все сохраненные ранее радиостанции будут удалены.

*** Автопоиск**

- Для начала автопоиска перейдите в раздел «Автопоиск» в меню настроек Радио. Плеер начнет сканирование по всему диапазону

частот, при этом найденные станции будут сохраняться в памяти устройства.

ВНИМАНИЕ: при автопоиске все сохраненные ранее радиостанции будут удалены/ заменены вновь найденными

***Выбор диапазона частот** (Европейский диапазон/Японский диапазон)

- Вы можете выбрать, на каком диапазоне частот будете прослушивать радиопередачи. Для этого в подменю Радио выберите Европейский диапазон если желаете слушать радио в пределах диапазона 87,5 мГц – 108мГц или Японский диапазон, если желаемое радио в пределах диапазона 76мГц-90 мГц.

ВНИМАНИЕ: для возврата непосредственно в Главное меню плеера нажмите и удерживайте клавишу M.

12. КАРТА ПАМЯТИ MICROSD

Ваш плеер оснащен разъемом для карты памяти MicroSD (6 на схеме устройства), поэтому Вы можете увеличить объем доступной памяти, установив карту памяти

Установка/извлечение карты памяти

*Выключите плеер, вставьте карту памяти в соответствующий разъем (6 на схеме устройства)

*Включите плеер. Теперь Вы можете работать с информацией, сохраненной на карте памяти, т.е. слушать музыку, читать тексты, просматривать изображения

*Перед извлечением карты памяти, обязательно выключите плеер, иначе может произойти сбой в работе устройства или карты памяти

13. ВОЗМОЖНЫЕ ПРОБЛЕМЫ И ИХ РЕШЕНИЕ

13.1 Плеер не включается

*Проверьте, заряжена ли батарея

*Подключите плеер к компьютеру, чтобы проверить достаточно ли заряжена батарея

*Нажмите и удерживайте кнопку Вкл/Выкл (1 на схеме) в течение 3х и более секунд

*С помощью тонкого предмета нажмите кнопку RESET (9 на схеме устройства)

* Если после указанных выше действий по-прежнему не удается включить плеер, обратитесь в сервисный центр производителя

13.2 Устройство не отвечает на нажатия на дисплей/клавиши

*Перезагрузите устройство нажав и удерживая клавишу Вкл/Выкл в течение 3х и более секунд

*С помощью тонкого предмета нажмите кнопку RESET (9 на схеме устройства)

13.3 Выбранный файл не воспроизводится

*Возможно, выбранный файл поврежден или его формат не поддерживается

*Проверьте файл

*При необходимости конвертируйте его в поддерживаемый плеером формат

13.4 Нет музыки в наушниках

*Убедитесь, что громкость не стоит на нуле.

*Проверьте, надлежащим ли образом штекер наушников вставлен в соответствующий разъем

*Проверьте, не повреждены ли наушники

13.5 В наушниках слышатся посторонние шумы

*Проверьте на наличие грязи штекер и разъем для наушников. Иногда загрязнения становятся причиной посторонних шумов.

*Проверьте, не поврежден ли проигрываемый музыкальный файл

13.6 Плохой прием радио

*Отрегулируйте положение наушников, т.к. они являются антенной

*Возможно, помехи создаются электрическими устройствами, находящимися поблизости. Уберите эти устройства или отойдите от них

13.7 Незнакомые символы на экране

*Убедитесь, что выбран верный язык. Вы можете проверить языковые настройки в соответствующем разделе меню: Настройки – Язык

13.8 Не удается скопировать файл на устройство

* Убедитесь, что плеер надлежащим образом подключен к компьютеру

*Проверьте, достаточно ли свободной памяти для сохранения файла

*Проверьте, не поврежден ли кабель USB

13.9 Музыкальные файлы проигрываются только в течение 10 секунд, затем переключаются на следующий файл

*Проверьте, не установлены ли настройки воспроизведение на режим Интро (Интерфейс проигрывателя в режиме воспроизведения – проведите слева направо для отображения меню проигрывателя – Повтор – Интро), выберите другой режим воспроизведения

13.10 Не удается сделать запись с помощью диктофона

*недостаточно свободной памяти – удалите некоторые файлы, чтобы освободить память

13.11 Устройство самопроизвольно выключается

*Проверьте уровень заряда батареи, при низком заряде устройство отключается автоматически

*Проверьте настройки автовыключения (Настройки системы – Выключение)

14. ТЕХНИЧЕСКИЕ ХАРАКТЕРИСТИКИ

Размеры	4,7*5,7*1,5 см (с клипсой)
Дисплей	1.8 дюйма, разрешение 128 x 160, сенсорный
Подключение к ПК	USB 2.0
Сопrotивление наушников	32 Ом
Встроенная память	4 Гб/8 Гб

Питание	Литий-ионная аккумуляторная батарея, 180 мАч Время работы режиме Аудио: до 9 часов, Видео: до 3 часов
Аудио	Диапазон частот: 20 – 20000Гц Чувствительность: > 70дБ
Музыкальные форматы	MP3 / WMA: 32кбит/сек – 320кбит/сек
Видео формат	AMV: макс. разрешение 160x128
Формат записей диктофона	WAV: 32 / 64 / 128 / 256 кбит/сек
Форматы изображений	JPEG / BMP
Тест	ТХТ
Рабочая температура	От 0 до 40°С
Совместимые ОС	Windows 2000/XP/Vista/Win7, Mac 9.2 и выше

Внимание:

* Характеристики устройства, указанные в данной инструкции, являются актуальными на момент выпуска инструкции. Обратите внимание, что описания, схемы, изображения, представленные в качестве

примера, подробное описание функций устройства, а также характеристики устройства и программного обеспечения, содержащиеся в данной инструкции, могут быть изменены без предварительного уведомления

Сделано в Китае

Изготовитель: Oriver (Hong Kong) LIMITED, Адрес: FLAT/RM A30 9/F SILVERCORP INTERNATIONAL TOWER 707-713 NATHAN ROAD MONGKOK KL HONG KONG;

Оривер (Гонконг) Лимитед, Гонконг, Монгкок КЛ, Натан Роад 707-713, Сильверкорп Интернешнл Тауэр 9/Ф, Флат/Рм А30

Адрес предприятия-изготовителя: Китайская Народная Республика, 6F, Building F1, Huaifeng Industry Park, Hungcheng Road, Gushu village, Xixiang Town, Baoan District, Shenzhen;

Шеньчжень, Баоань Дистрикт, Сисян Таун, Гушу Вилладж, Хунчен Роад, Хуафэн Индастри Парк, Билдинг Ф1, 6Ф

Сертификат соответствия №ТС RU С-СН.АЯ46.В.63297 срок действия по 15.04.2017

Дата выпуска изделия: 05.09.14

Для заметок

