









Содержание	Поиск
 <b>Важные указания по технике безопасности</b>	
 <b>Основные операции</b>	
 <b>Печать</b>	
 <b>Сеть</b>	
 <b>Безопасность</b>	
 <b>Использование Remote UI</b>	
 <b>Устранение неполадок</b>	
 <b>Обслуживание</b>	
 <b>Приложение</b>	

**Электронное руководство**

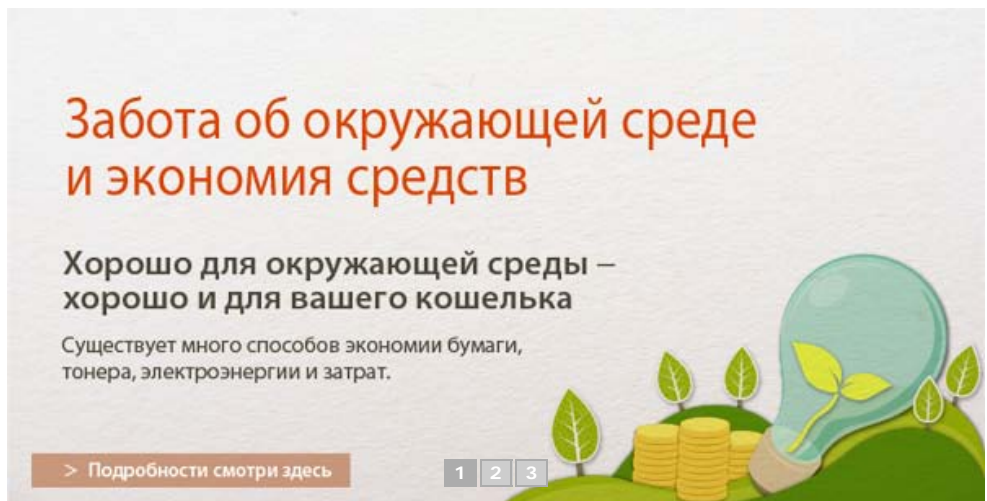

**Быстрая справка**

- Распространенные проблемы
- Если появляется сообщение об ошибке
- Индикатор на устройстве светится или мигает
- Печать невозможна или печать прекратилась
- Замятие бумаги
- Проблемы с качеством печати
- Информация о типе используемой бумаги
- Установка драйвера
- Невозможно подключить устройство к сетевому компьютеру
- Замена картриджа с тонером



 Для пользователей Mac OS

## Важные указания по технике безопасности

В этой главе обсуждаются правила техники безопасности, которые следует соблюдать во избежание травм пользователей устройства и др. лиц, а также повреждения имущества. Перед использованием устройства ознакомьтесь с этой главой и придерживайтесь инструкций, чтобы обеспечить надлежащую эксплуатацию устройства. Не выполняйте каких-либо действий, описание которых отсутствует в настоящем руководстве. Canon не несет ответственность за любые повреждения, возникшие вследствие осуществления действий, не указанных в настоящем руководстве, ненадлежащего использования устройства или проведения ремонтных работ и внесения изменений третьими лицами и организациями, не являющимися представителями Canon или не имеющих авторизацию компании Canon. Ненадлежащая эксплуатация этого устройства может привести к травмам персонала и (или) повреждениям, требующим трудоемкого ремонта, на который может не распространяться предоставленная ограниченная гарантия.

## Установка

Для безопасной и бесперебойной эксплуатации устройства следует внимательно ознакомиться с приведенными ниже мерами предосторожности и установить устройство в подходящем для него месте.

### ОСТОРОЖНО

#### **Не устанавливайте устройство в месте с высоким риском возгорания или поражения электрическим током.**

- Место, где будут закрыты вентиляционные отверстия (слишком близко к стенам, кроватям, диванам, коврам или похожим объектам).
- Влажное или запыленное помещение.
- Место, подверженное воздействию прямого солнечного света, или на открытом воздухе.
- Место, подверженное воздействию высоких температур.
- Место вблизи открытого огня.
- Рядом со спиртом, растворителями и другими легковоспламеняющимися веществами.

#### **Прочие предупреждения**

- Не подсоединяйте к данному аппарату неутвержденные кабели. Несоблюдение этого требования может привести к пожару или поражению электрическим током.
- Не помещайте на аппарат браслеты и другие металлические предметы или емкости с водой. Контакт посторонних веществ с электрическими компонентами внутри устройства может стать причиной возгорания или

поражения электрическим током.

- Не используйте данный аппарат рядом с любым медицинским оборудованием. Радиоволны, излучаемые данным устройством, могут создавать помехи для работы медицинского оборудования, что может привести к сбою оборудования и несчастному случаю.
- Если в устройство попадают инородные вещества, отключите шнур питания от электрической розетки и обратитесь к местному уполномоченному дилеру Canon.

## ВНИМАНИЕ

### Не устанавливайте устройство в указанных ниже местах.

Устройство может упасть, что приведет к травме.

- Неустойчивая поверхность.
- Место, подверженное вибрации.



### Прочие меры предосторожности

- При перемещении данного устройства следуйте инструкциям, приведенным в настоящем руководстве. При неправильном перемещении устройство может упасть, что приведет к травме.
- При установке устройства избегайте защемления рук между устройством и полом или стенами. Это может привести к травмам.

## ВАЖНО

### Не устанавливайте устройство в указанных ниже местах.

Это может привести к повреждению устройства.

- Места, подверженные резким перепадам температуры или влажности.
- Вблизи оборудования, генерирующего магнитные или электромагнитные волны.
- Лаборатории или другие места, где происходят химические реакции.



- Место, подверженное воздействию агрессивных или токсичных газов.
- Место, которое может деформироваться под массой устройства или где устройство может осесть (например, на ковре и т. п.).

### **Избегайте плохо проветриваемых помещений**

Во время нормальной эксплуатации этот аппарат выделяет незначительные количества озона и других загрязнителей. Эти загрязнители не вредны для здоровья. Однако они могут стать ощутимыми в течение длительного использования, особенно в плохо проветриваемых помещениях. Рекомендуется обеспечить надлежащую вентиляцию помещения, где работает аппарат, с целью поддержания благоприятной для работы среды. Избегайте также мест, где люди могут подвергаться воздействию веществ, выделяемых аппаратом.

### **Не устанавливайте устройство в месте с повышенной конденсацией**

Капли воды (конденсат) могут образовываться внутри устройства, когда помещение, в котором оно установлено, быстро нагревается, и когда устройство перемещается из холодного или сухого места в теплое или влажное место. Использование устройства в таких условиях может привести к замятию бумаги, плохому качеству печати или повреждению устройства. Перед началом эксплуатации устройство должно в течение не менее двух часов адаптироваться к температуре окружающей среды и влажности.

### **При использовании беспроводной локальной сети (LBP6030w)**

- Устанавливайте устройство на расстоянии не более 50 м или ближе от беспроводного LAN-роутера.
- По возможности устанавливайте в таком месте, где другие объекты не препятствуют связи. Мощность сигнала может значительно падать при прохождении через стены или полы.
- Размещайте устройство как можно дальше от цифровых беспроводных телефонов, микроволновых печей и другого оборудования, являющегося источником радиоволн.

### **На высоте 3 000 м и больше над уровнем моря**

Устройства с жестким диском могут работать неправильно на высоте около 3 000 метров и больше над уровнем моря.

## **Источник питания**

---

Это устройство использует электросеть с напряжением от 220 до 240 В и частотой 50/60 Гц.

### **ОСТОРЖНО**

- Используйте только тот источник питания, который отвечает требованиям к напряжению. Невыполнение этого правила может стать причиной возгорания или поражения электрическим током.
- Не используйте другие шнуры питания, кроме шнура, входящего в комплект принтера это может стать причиной возгорания или поражения электрическим током.

- Не изменяйте, не тяните, не сгибайте и не деформируйте каким-либо иным ведущим к поломке способом шнур питания. Не ставьте тяжелые предметы на шнур питания. Повреждение шнура питания может привести к пожару или поражению электрическим током.
- Не вставляйте штепсель шнура питания в розетку и не извлекайте его мокрыми руками — это может привести к поражению электрическим током.
- Не используйте удлинительные шнуры или удлинители с несколькими розетками с данным устройством. Несоблюдение этого требования может привести к пожару или поражению электрическим током.
- Не сворачивайте шнур питания, не завязывайте его в узел, так как это может привести к возгоранию или поражению электрическим током.
- Вставляйте штепсель шнура питания в розетку сети переменного тока полностью. Невыполнение этого правила может стать причиной возгорания или поражения электрическим током.
- Полностью отсоединяйте штепсель шнура питания от розетки сети переменного тока во время грозы. Невыполнение этого правила может стать причиной возгорания, поражения электрическим током или повреждения устройства.

## ВНИМАНИЕ

Не загораживайте розетку, к которой подключен аппарат, чтобы можно было без труда отсоединить шнур питания в экстренном случае.

## ВАЖНО

### При подключении электропитания

- Не подключайте кабель питания к источнику бесперебойного питания.
- Если устройство подключается в розетку сети переменного тока с несколькими гнездами, не используйте другие гнезда для подключения прочих устройств.
- Не подключайте шнур питания к вспомогательной розетке питания переменного тока на компьютере.

### Прочие меры предосторожности

Электрические помехи могут привести к неполадкам в работе устройства или потере данных.

## Обращение

---

## ОСТОРЖНО

- Незамедлительно отсоедините шнур питания от розетки и обратитесь к уполномоченному дилеру Canon, если устройство издает необычный шум, выделяет непривычный запах или дым или чрезмерно нагревается. Продолжение эксплуатации в таких условиях может стать причиной возгорания или поражения электрическим током.
- Не разбирайте устройство и не пытайтесь что-либо изменить в его устройстве. Некоторые компоненты внутри устройства сильно нагреваются или находятся под высоким напряжением. Разборка или внесение изменений в устройство может стать причиной возгорания или поражения электрическим током.
- Размещайте устройство так, чтобы шнур питания и другие кабели, а также расположенные внутри устройства механизмы и электрические компоненты находились вне досягаемости детей. Невыполнение этого условия может привести к несчастным случаям.
- Не распыляйте вблизи устройства легковоспламеняющиеся вещества. Контакт легковоспламеняющихся веществ с электрическими компонентами внутри устройства может стать причиной возгорания или поражения электрическим током.
- При перемещении устройства обязательно выключите переключатели питания и компьютера, затем отсоедините штепсель шнура питания и интерфейсные кабели. В противном случае возможно повреждение шнура питания или интерфейсных кабелей, что может привести к возгоранию или поражению электрическим током.
- Подсоединяя или отсоединяя кабель USB, когда штепсель кабеля питания вставлен в розетку сети переменного тока, не прикасайтесь к металлической части гнезда, так как это может привести к поражению электрическим током.



## При использовании кардиостимулятора

Устройство создает слабое магнитное поле. Если вы используете кардиостимулятор и чувствуете некоторые нарушения его работы, отойдите от устройства и немедленно обратитесь к врачу.

## ВНИМАНИЕ

- Не помещайте на устройство тяжелые предметы, так как они могут упасть и привести к травме.
- В целях безопасности отсоединяйте шнур питания от электросети, если устройство не используется долгое время.
- Будьте осторожны при открытии и закрытии крышек, чтобы не травмировать руки.

- Избегайте контакта рук и одежды с валиками в области вывода. Попадание рук или одежды между валиками может привести к получению травмы.
- В процессе и сразу же после работы внутренние компоненты и область вокруг выводного лотка устройства очень горячие. Не прикасайтесь к этим областям, чтобы не получить ожоги. Кроме того, отпечатанная бумага сразу после вывода может быть горячей, поэтому обращайтесь с ней аккуратно. В противном случае можно получить ожоги.



## Лазерное излучение

Данный аппарат является лазерным изделием Класса 1 в соответствии со стандартами IEC 60825-1: 2007, EN60825-1: 2007. Лазерный луч может быть опасен для здоровья человека. Поскольку лазерное излучение полностью сосредоточено внутри блока лазерного сканера, закрытого крышкой, при обычной работе устройства не существует опасности проникновения лазерного излучения наружу. Для обеспечения безопасности прочитайте следующие заметки и инструкции.

- Ни в коем случае не открывайте какие-либо крышки, помимо указанных в данном руководстве.
- Не снимайте наклейку с предупреждением на крышке блока лазерного сканера.

Если эксплуатация этого устройства отличается от процедур управления, коррекции и эксплуатации, описанных в настоящем руководстве, это может привести к появлению опасного излучения.

Вышедшее за пределы своего блока лазерное излучение может повредить глаза находящегося поблизости человека.

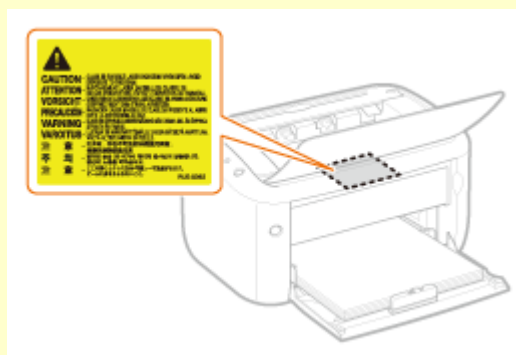

## ВАЖНО

### При транспортировке устройства

Для предотвращения повреждения устройства во время транспортировки выполните следующее.

- Извлеките картридж с тонером.
- Надежно упакуйте устройство в оригинальную коробку с оригинальными упаковочными материалами.

### Прочие меры предосторожности

- Следуйте указаниям на наклейке с предупреждением, прикрепленной к

устройству.

- Не подвергайте устройство воздействию сильных ударов или вибраций.
- Не открывайте/закрывайте дверцы, крышки и прочие компоненты с применением силы. Это может привести к повреждению устройства.
- Не касайтесь контактов (а). Это может привести к повреждению устройства.

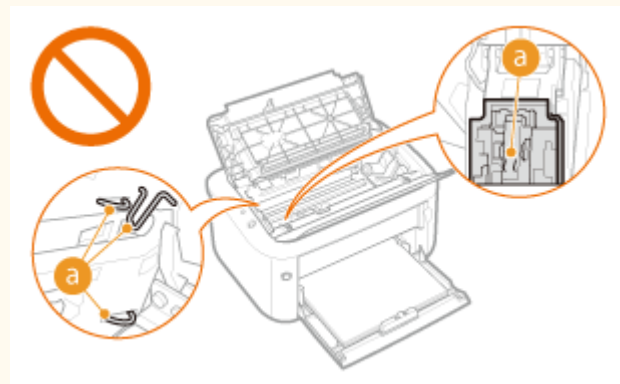

- Не выключайте устройство во время печати. Не открывайте и не закрывайте крышку, а также не извлекайте и не вставляйте бумагу во время печати. Это может привести к замятию бумаги.

## Техническое обслуживание и осмотры

Выполняйте периодическую очистку устройства. При накоплении пыли устройство может работать ненадлежащим образом. Во время очистки придерживайтесь следующих правил. При возникновении неполадок в работе см. раздел **Устранение неполадок**. Если проблему невозможно устранить самостоятельно и устройство необходимо осмотреть, ознакомьтесь с разделом **Если проблему не удастся устранить**.

### ОСТОРЖНО

- Перед очисткой отключите питание и отсоедините шнур питания от розетки переменного тока. Невыполнение этого правила может стать причиной возгорания или поражения электрическим током.
- Периодически отсоединяйте шнур питания и очищайте штепсель сухой тканью для удаления пыли и грязи. Накопившаяся грязь может впитывать влагу из воздуха и воспламениться при соприкосновении с электричеством.
- Для очистки аппарата используйте влажную хорошо отжатую ткань. Смачивать ткань для очистки необходимо только в воде. Не используйте спирт, бензольные вещества, растворители краски и другие легковоспламеняющиеся вещества. Не используйте бумажные салфетки и полотенца. Если эти вещества вступят в реакцию с контактами или электрическими частями внутри устройства, они могут привести к созданию статического электричества или привести к возгоранию или поражению электрическим током.
- Регулярно проверяйте шнур питания и штепсель на предмет коррозии, изогнутых штырьков, истирания, трещин или чрезмерного нагрева. Использование шнура питания или штепселя, который не обслуживается должным образом, может привести к пожару или поражению электрическим



 **ВНИМАНИЕ**

- Некоторые компоненты внутри аппарата сильно нагреваются или находятся под высоким напряжением. Контакт с этими компонентами может привести к травмам или ожогам. Не прикасайтесь к частям аппарата, не перечисленным в данном руководстве.
- При загрузке бумаги или извлечении застрявшей бумаги будьте осторожны, чтобы не порезать руки о края бумаги.

**ВАЖНО**

При извлечении застрявшей бумаги или замене картриджа с тонером избегайте попадания тонера на руки или одежду. При попадании тонера на руки или одежду немедленно промойте их холодной водой.

## Расходные материалы

---

 **ОСТОРОЖНО**

- Не бросайте отработанные картриджи с тонером в открытый огонь. Кроме того, не храните картриджи с тонером и бумагу вблизи открытого огня. Это может вызвать возгорание тонера или бумаги и привести к ожогам или пожару.
- Если случайно пролит или рассыпан тонер, осторожно подметите или вытрите тонер мягкой влажной тканью, не вдыхая его. Не собирайте просыпавшийся тонер пылесосом, не оборудованным специальными приспособлениями, предотвращающими взрыв пыли. В противном случае возможно повреждение пылесоса или взрыв пыли, вызванный статическим разрядом.

**При использовании кардиостимулятора**

Картриджи с тонером создают слабое магнитное поле. Если вы используете кардиостимулятор и чувствуете некоторые нарушения его работы, отойдите от картриджей с тонером и немедленно обратитесь к врачу.

- Примите все меры предосторожности, чтобы не вдыхать тонер. Если вы вдохнули тонер, незамедлительно обратитесь к врачу.
- Примите все меры предосторожности, чтобы тонер не попал в глаза и рот. При попадании тонера в глаза или рот немедленно промойте их холодной водой и обратитесь к врачу.
- Примите все меры предосторожности, чтобы тонер не касался вашей кожи. В противном случае смойте его холодной водой с использованием мыла. При появлении раздражения кожи незамедлительно обратитесь к врачу.
- Храните картриджи с тонером и другие расходные материалы в местах, недоступных для детей. В случае проглатывания тонера немедленно обратитесь к врачу или в токсикологический центр.
- Не разбирайте картридж с тонером и не пытайтесь что-либо изменить в его устройстве. Это может привести к рассеиванию тонера.
- Полностью извлеките защитную ленту из картриджа с тонером, не применяя силу. В противном случае это может привести к рассеиванию тонера.

## ВАЖНО

### Обработка картриджа с тонером

- Держите картридж с тонером за ручку.

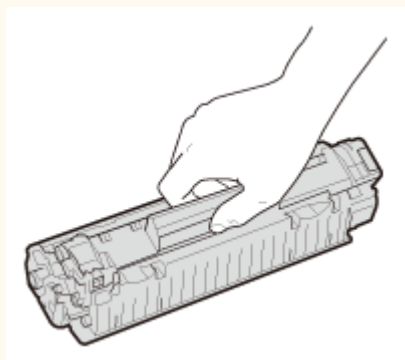

- Не прикасайтесь к электрическим контактам (a) или к устройству памяти картриджа с тонером (b). Не открывайте защитную шторку барабана (c). В результате можно поцарапать поверхность барабана или подвергнуть ее воздействию яркого света.

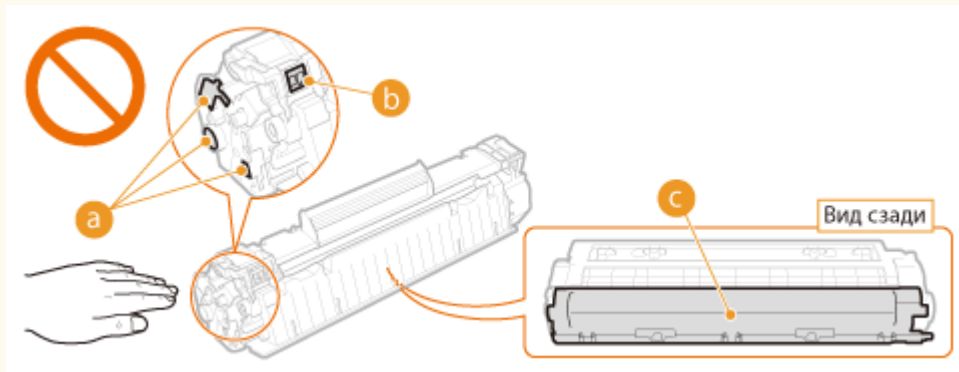

- Картридж с тонером представляет собой намагниченное изделие. Не держите его рядом с гибкими дисками, дисководами и другими устройствами, на которые может повлиять магнитное поле. В противном случае данные могут быть утеряны.

## Хранение картриджей с тонером

- Чтобы гарантировать безопасность и надлежащие технические характеристики, храните картриджи с тонером в следующих условиях.  
Допустимая температура хранения: 0–35 °C  
Допустимая относительная влажность при хранении: 35–85 %, без образования конденсата\*
- Храните картридж, открыв упаковку только перед самым использованием.
- После извлечения картриджа с тонером из устройства для хранения поместите его в оригинальный защитный пакет или оберните толстой тканью.
- Не храните картридж в вертикальном или перевернутом состоянии. Это может привести к отвердеванию тонера, и его исходная консистенция может не восстановиться даже после встряхивания.

\* Даже при хранении в пределах допустимого диапазона влажности капли воды (конденсат) могут образовываться внутри картриджа при разнице температур внутри и снаружи картриджа с тонером. Конденсация внутри картриджа с тонером оказывает негативное воздействие на качество печати.

## Не храните картридж с тонером в перечисленных ниже местах:

- Вблизи открытого огня;
- В местах, подверженных воздействию прямого солнечного света или другого яркого света, более пяти минут;
- При повышенной концентрации солей в воздухе;
- В местах, подверженных воздействию разъедающих газов (аэрозоли и аммиак);
- Под воздействием высоких температур и повышенной влажности;
- В местах с резкими перепадами температуры и влажности, приводящими к возникновению конденсата;
- Вблизи скоплений пыли;
- В местах, доступных для детей;

## Избегайте использования поддельных картриджей с тонером/

В продаже встречаются картриджи с тонером, являющиеся подделками картриджей Canon. Использование поддельных картриджей с тонером может привести к ухудшению качества печати или работы устройства. Компания Canon не несет ответственности за какие-либо неполадки, несчастные случаи или ущерб, являющиеся результатом использования поддельного картриджа с тонером.

Дополнительные сведения см. в разделе  <http://www.canon.com/counterfeit>.

## Доступность запасных частей и картриджей с тонером

Запасные части и картриджи с тонером для устройства будут в продаже в течение минимум семи (7) лет после снятия с производства данной модели устройства.

## Упаковочные материалы картриджа тонера

- Сохраните защитный пакет картриджа с тонером. Он требуется при транспортировке устройства.
- Количество, форма и размещение упаковочных материалов могут изменяться без предварительного уведомления.
- Утилизируйте снятую защитную ленту в соответствии с местными законами.

### **Утилизация отработанных картриджей с тонером**

Поместите картридж в защитный пакет, чтобы предотвратить просыпание тонера, а затем утилизируйте картридж с тонером в соответствии с местными законами.

## Основные операции

---

В этой главе описываются компоненты устройства и основные операции, такие как загрузка бумаги.

### ■ Компоненты и их функции

В этом разделе приведены названия и функции внешних и внутренних компонентов устройства. ▶ **Компоненты и их функции**



### ■ Окно состояния принтера

В этом разделе описывается использование окна состояния принтера для проверки состояния и настройки устройства. ▶ **Окно состояния принтера**

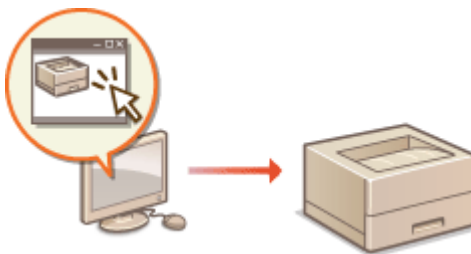

### ■ Включение и выключение питания

В этом разделе описано, как включать и выключать питание. ▶ **Включение и выключение питания**



### ■ Энергосбережение

В этом разделе описывается, как уменьшить энергопотребление устройства.



## ■ Загрузка бумаги

В этом разделе описана загрузка бумаги в универсальный лоток. ▶ **Загрузка бумаги**



## Компоненты и их функции

---

В этом разделе описаны компоненты устройства (внешние и внутренние компоненты, а также компоненты на передней и задней стороне) и их функции. Кроме того, описываются компоненты устройства, которые используются для выполнения основных операций, таких как загрузка бумаги и замена картриджа с тонером, а также приводится назначение индикации, отображаемой с помощью клавиш, и индикаторов на передней стороне. Ознакомьтесь с этим разделом, чтобы получить сведения о надлежащем использовании устройства.



- ▶ Передняя сторона
- ▶ Задняя сторона
- ▶ Внутренние детали
- ▶ Универсальный лоток

## Передняя сторона

---

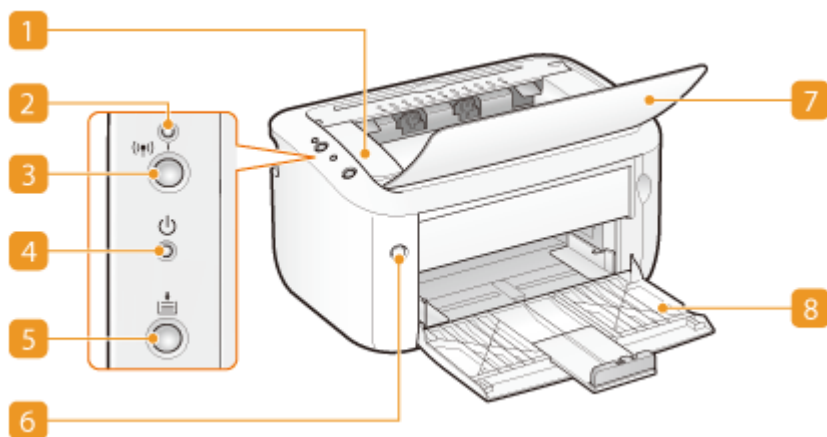

## 1 Верхняя крышка

Откройте верхнюю крышку, чтобы заменить картридж с тонером или устранить замятие бумаги. ▶ **Процедура замены картриджей с тонером** ▶ **Устранение замятия бумаги**

## 2 (Wi-Fi) Индикатор (Wi-Fi) (LBP6030w)

Светится, когда устройство подключено к беспроводной локальной сети.

## 3 (Wi-Fi) Кнопка (Wi-Fi) (LBP6030w)

Используйте эту кнопку при настройке подключения к беспроводной ЛВС с помощью функции WPS.

### ПРИМЕЧАНИЕ:

Чтобы инициализировать параметры управления системой, также можно удерживать нажатой кнопку (Wi-Fi) при включении питания.

▶ **Инициализация с помощью кнопки Wi-Fi**

## 4 (Power) Индикатор (Power) (Питание)

Светится, когда включено питание устройства.

## 5 (Paper) Кнопка (Paper) (Бумага)

Мигает, когда в устройстве отсутствует бумага, когда бумага неправильного размера, и после других ошибок, когда следует проверить бумагу. Заново загрузите бумагу и нажмите кнопку, чтобы перезапустить печать.

### ПРИМЕЧАНИЕ:

Кнопку (Бумага) также можно использовать, чтобы напечатать список параметров сети (когда устройство готово к печати, нажмите и удерживайте кнопку в течение трех секунд). ▶ **Просмотр параметров сети**

## 6 Переключатель питания

Служит для включения или выключения питания. ▶ **Включение и выключение питания**

## 7 Выводной лоток

Откройте этот лоток перед печатью. Напечатанная бумага помещается в выводной лоток.

## 8 Универсальный лоток

## Задняя сторона

---

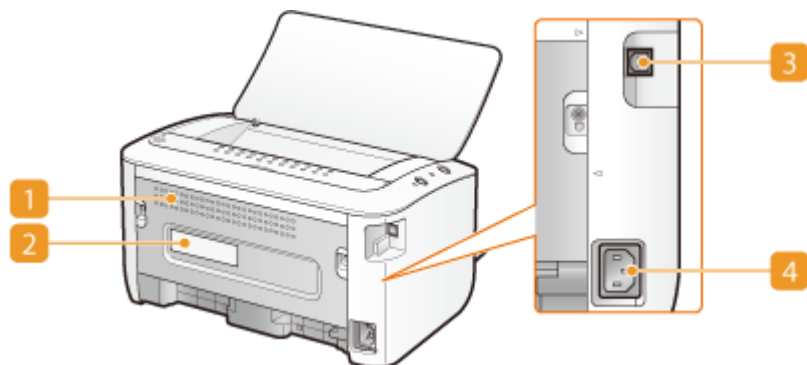

### 1 Вентиляционные отверстия

Воздух, находящийся внутри устройства, выводится наружу для охлаждения внутренних компонентов. Обратите внимание, что размещение объектов перед вентиляционными отверстиями препятствует вентиляции. ► **Установка**

### 2 Табличка с расчетными характеристиками

На этой табличке показан серийный номер, необходимый при предоставлении запросов об устройстве. ► **Если проблему не удастся устранить**

### 3 Порт USB

Служит для подсоединения кабеля USB для подключения устройства к компьютеру.

### 4 Гнездо питания

Служит для подключения шнура питания.

## Внутренние детали

---



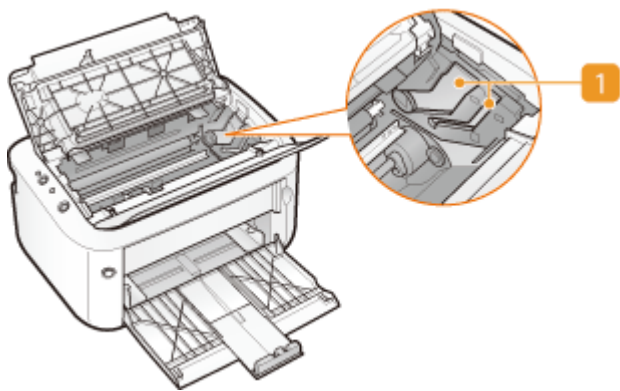

### **1 Направляющая картриджа с тонером**

При установке картриджа с тонером выровняйте выступы на левой и правой сторонах картриджа относительно направляющей. **➤ Процедура замены картриджей с тонером**

## **ССЫЛКИ**

---

**➤ Замена картриджей с тонером**

## **Универсальный лоток**

---

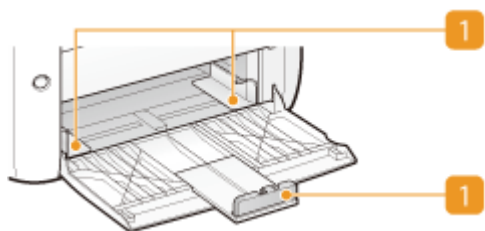

### **1 Направляющие для бумаги**

Отрегулируйте направляющие для бумаги в точном соответствии с шириной загруженных листов, чтобы бумага подавалась в аппарат без перекосов.

## **ССЫЛКИ**

---

**➤ Загрузка бумаги в универсальный лоток**

## Окно состояния принтера

Окно состояния принтера позволяет проверить состояние устройства, просмотреть информацию об ошибках и настроить параметры устройства, такие как параметры энергосбережения. Окно состояния принтера также можно использовать для выполнения таких операций, как отмена задания на печать или печать списка параметров устройства. Окно состояния принтера устанавливается на компьютер пользователя автоматически при установке драйвера принтера (▶ **Руководство по установке драйвера принтера**).



▶ **Отображение окна состояния принтера**

▶ **Части экрана и их функции**

### Отображение окна состояния принтера

Выберите устройство, щелкнув  на панели задач.



### ПРИМЕЧАНИЕ

#### Автоматическое отображение окна состояния принтера

Окно состояния принтера отображается автоматически, если во время печати возникает ошибка.

\* Пользователь может изменить параметр, который определяет момент автоматического отображения окна состояния принтера. Для изменения используйте ► диалоговые окна [Настройки (Пользователи)] или [Настройки (Администраторы)], доступные в меню [Параметры] окна состояния принтера. Более подробная информация приведена в справочной системе. ▶ **Меню [Справка]**

#### В случае использования операционной системы Windows 8 / Server 2012

Окно состояния принтера отображается после перемещения на рабочий стол.

## Отображение из драйвера принтера

Щелкните  на экране драйвера принтера.

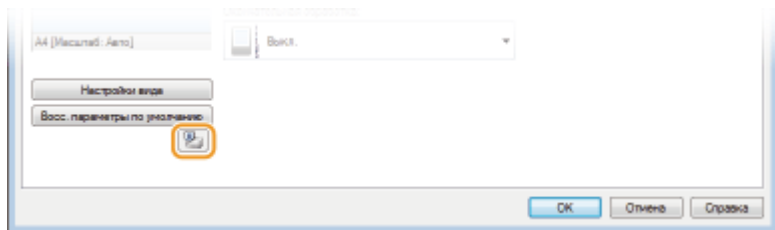

## Части экрана и их функции

В этом разделе представлена структура главного экрана. Подробное описание диалоговых окон, которые могут отображаться на этом экране с помощью элементов управления и меню, приведено в справочной системе. ► **Меню [Справка]**

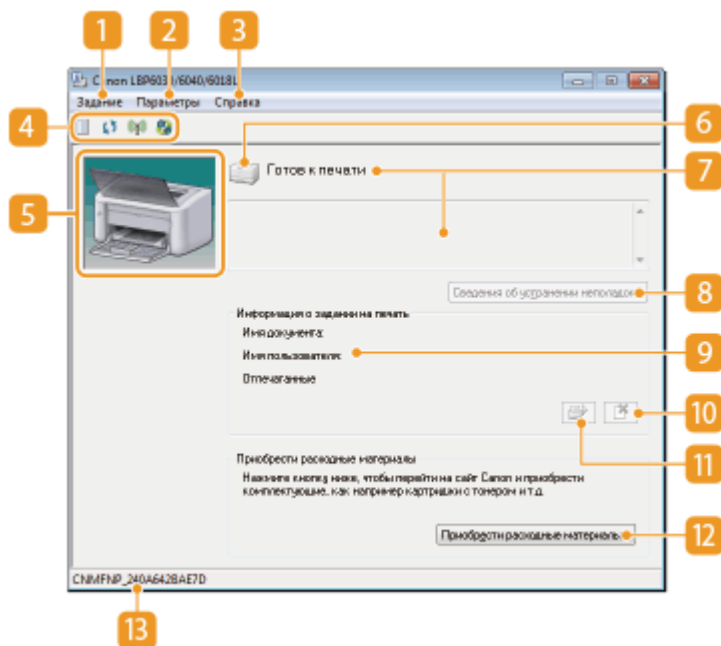

### 1 Меню [Задание]

Предназначено для проверки документов, которые печатаются в данный момент или ожидают печати. Также можно выбрать документы и отменить печать.

### 2 Меню [Параметры]

Позволяет выполнять функций обслуживания, такие как печать списков параметров или очистка узла закрепления, а также настраивать параметры устройства, такие как параметры энергосбережения. Также можно просмотреть информацию, такую как общее количество напечатанных страниц.

### 3 Меню [Справка]

Отображается справочная информация окна состояния принтера и сведения о версии.

#### ПРИМЕЧАНИЕ:

Чтобы перейти к справочной системе окна состояния принтера, можно нажать кнопку [Справка] в различных диалоговых окнах. Однако в некоторых диалоговых окнах не предусмотрена кнопка [Справка].

### 4 Панель инструментов

#### (Очередь на печать)

Отображается очередь на печать (функция операционной системы Windows). Дополнительная информация относительно очереди на печать приведена в справочной системе Windows.

#### (Обновить)

Обновляется окно состояния принтера в соответствии с последними данными.

#### (Состояние беспроводной ЛВС) (LBP6030w)

Позволяет проверить состояние подключения (интенсивность сигнала) беспроводной локальной сети.





#### (Удаленный ИП) (LBP6030w)

Запускает Remote UI.  **Использование Remote UI**

### 5 Зона анимации

Предназначена для отображения динамических и статических изображений, соответствующих состоянию устройства. В случае ошибки в этой зоне также может отображаться простое объяснение способа устранения ошибки.

### 6 Значок

Отображается значок, который указывает состояние устройства. Нормальному состоянию соответствует , но в случае ошибки в зависимости от сообщения значок изменяется на один из следующих:  /  / .

### 7 Зона сообщений

Отображаются сообщения относительно состояния устройства. В случае ошибки или предупреждения в этой зоне под сообщением об ошибке или предупреждением отображается объяснение вместе со способом устранения проблемы.  **Если появляется сообщение об ошибке**

### 8 [Сведения об устранении неполадок]

Отображаются сведения по устранению неполадок для описанных в сообщениях проблем.

### 9 [Информация о задании на печать]

Отображается информация относительно документа, который печатается в данный момент.

### 10 (Отмена задания)

Отменяется печать документа, который печатается в данный момент.

### 11 (Продолжить/Повторить попытку)

Если возникла ошибка, но печать можно продолжить, с помощью этой кнопки можно очистить ошибку и возобновить печать. Однако, если для возобновления используется функция "Продолжить/Повторить попытку", печать может осуществляться некорректно, например, страницы могут печататься не полностью.

## 12 [Приобрести расходные материалы]

После нажатия [Приобрести расходные материалы] ► выберите свою страну или регион ► и нажмите [OK]. Отображается страница веб-сайта Canon, на которой можно найти информацию относительно приобретения расходных материалов.

## 13 Строка состояния

Отображается назначение соединения (имя порта) окна состояния принтера.

# Включение и выключение питания

Используйте переключатель питания на передней стороне устройства, чтобы включать и выключать питание. Чтобы перезапустить устройство, выключите питание, подождите не менее 10 секунд и снова включите.

## ► Включение питания

## ► Выключение питания

### Включение питания

После нажатия переключателя питания индикатор  (Power) (Питание) светится, и устройство готово к печати.

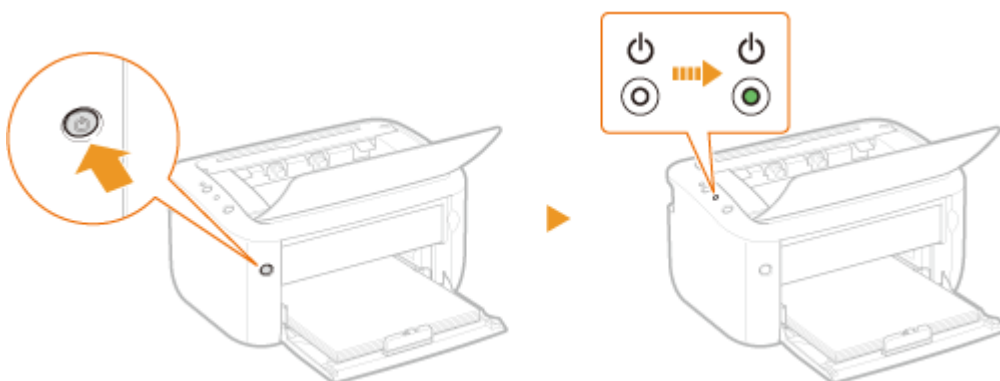

### ПРИМЕЧАНИЕ

Когда устройство включается в первый раз после приобретения, может быть выдан чистый лист бумаги, что не следует рассматривать как неисправность.

## Выключение питания

При нажатии переключателя питания индикатор  (Power) (Питание) гаснет, и питание выключается.

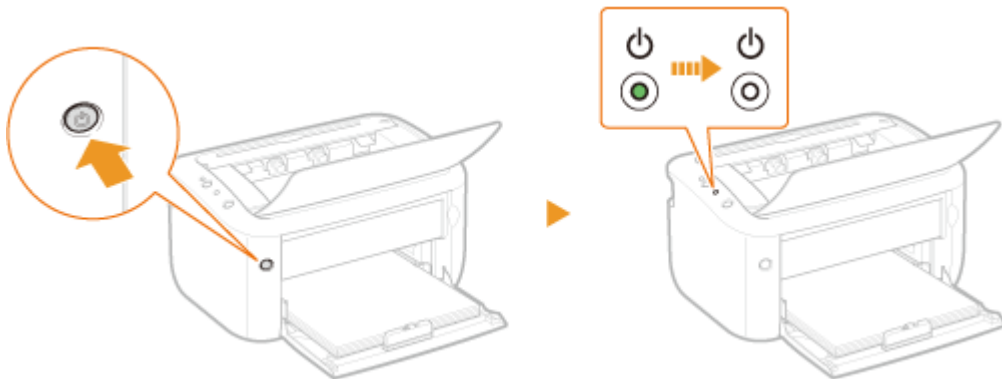

### ПРИМЕЧАНИЕ

Даже после выключения питания устройство продолжает потреблять незначительную мощность. Чтобы уменьшить энергопотребление до нуля, отсоедините шнур питания от розетки.

## Энергосбережение

Можно экономить электроэнергию, настроив устройство так, чтобы оно автоматически переходило в спящий режим или выключалось после бездействия в течение определенного времени.



- ▶ **Настройка спящего режима**
- ▶ **Настройка автоматического выключения**

# Настройка спящего режима

Функция спящего режима уменьшает энергопотребление устройства путем временной приостановки некоторых внутренних операций. Устройство можно настроить так, чтобы оно автоматически переходило в спящий режим после бездействия в течение определенного времени. На заводе-изготовителе для промежутка времени, по истечении которого устройство переходит в спящий режим, задано значение 1 минута. Рекомендуется использовать заводскую настройку по умолчанию, чтобы обеспечить наибольшую экономию электроэнергии. Если требуется изменить промежуток времени, по истечении которого устройство переходит в спящий режим, выполните в окне состояния принтера представленную ниже процедуру.

## ПРИМЕЧАНИЕ

### Ситуации, когда устройство не переходит в спящий режим автоматически

- Устройство не переходит в спящий режим, когда оно получает данные для печати из компьютера, когда открыта крышка, когда не установлен картридж с тонером, и в некоторых других ситуациях.
- В зависимости от среды, устройство может не переходить в спящий режим, когда оно подключено к беспроводной ЛВС.

**1** Выберите устройство, щелкнув  на панели задач.



**2** Выберите [Параметры] ► [Настройки устройства] ► [Настройки спящего режима].

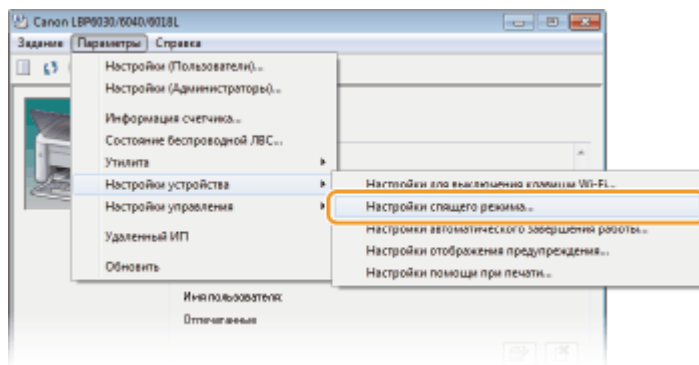

**3** Настройте параметры спящего режима и нажмите [ОК].



### **[Автопереход в режим ожидания через установленный период времени]**

Установите этот флажок, чтобы устройство переходило в спящий режим по истечении времени, указанного в поле [Включить режим ожидания через].

### **[Включить режим ожидания через]**

Укажите промежуток времени, по истечении которого устройство переходит в спящий режим. Можно выбрать от 1 до 180 минут.

## **Настройка автоматического выключения**

Можно настроить устройство так, чтобы оно автоматически выключалось после бездействия в течение определенного времени. В результате предотвращается напрасный расход электроэнергии, когда пользователь забывает выключить устройство. На заводе-изготовителе для промежутка времени, по истечении которого выключается питание, задано значение 4 часа. Если требуется изменить этот параметр, выполните в окне состояния принтера представленную ниже процедуру.

### **ПРИМЕЧАНИЕ**

Если для промежутка времени до выключения питания задать значение меньше чем заводская настройка по умолчанию, срок службы картриджа с тонером может уменьшиться.

- 1 Выберите устройство, щелкнув  на панели задач.**



- 2 Выберите [Параметры] ► [Настройки устройства] ► [Настройки автоматического завершения работы].**



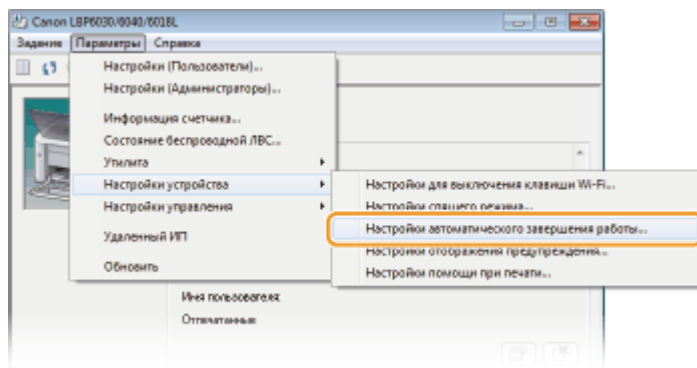

### 3 Настройте параметры автоматического выключения и нажмите [OK].

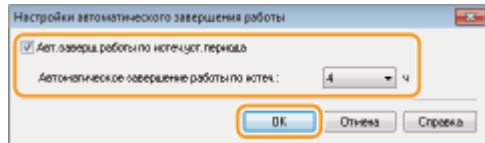

#### [Авт.заверш.работы по истеч.уст.периода]

Установите этот флажок, чтобы разрешить автоматическое выключение по истечении промежутка времени, указанного в поле [Автоматическое завершение работы по истеч.].

#### [Автоматическое завершение работы по истеч.]

Служит для указания промежутка времени, по истечении которого после перехода в спящий режим устройство автоматически выключается. Можно выбрать значение от 1 до 8 часов с шагом 1 час.

## Загрузка бумаги

В этом разделе описывается порядок загрузки бумаги в универсальный лоток. Доступные размеры бумаги приведены в разделе **▶ Бумага**.

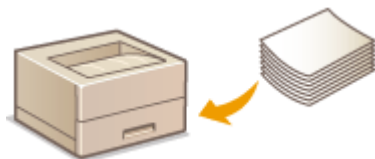

### Тип бумаги и параметры бумаги для драйвера принтера

Перед печатью изучите представленную ниже таблицу и выполните соответствующие настройки для бумаги в драйвере принтера согласно типу загружаемой бумаги. Подробная информация относительно параметров бумаги приведена в разделе **▶ Основные операции печати**. Информация относительно количества листов, которое можно задать, приведена в разделе **▶ Бумага**.

Обычная бумага *1	60–63 г/м <sup>2</sup>	[Обычная L]
	64–89 г/м <sup>2</sup>	[Обычная]
Плотная бумага	90–163 г/м <sup>2</sup>	[Плотная] [Плотная Н] *2
Калька *3 *4		[Калька]
Ярлыки *4		[Ярлыки]
Конверт		[Конверт]

\*1 Можно использовать переработанную бумагу.

\*2 Выберите этот вариант, если тонер не закреплен до конца и распечатанные материалы выглядят тускло, когда выбран вариант [Плотная].

\*3 Используйте только специальные прозрачные пленки для лазерных принтеров.

\*4 Используйте только формат А4 или Letter.

## ВАЖНО

### Не используйте следующие типы бумаги:

- мятую бумагу или бумагу с изломами;
- скрученную или рулонную бумагу;
- рваную бумагу;
- влажную бумагу;
- очень тонкую бумагу;
- документы, напечатанные на термопринтере;
- бумагу с грубой текстурой;
- глянцевую бумагу.

### Эксплуатация и хранение бумаги

- Храните бумагу на плоской поверхности.
- Храните бумагу в оригинальной упаковке, чтобы защитить ее от влаги и излишней сухости.
- Не храните бумагу так, чтобы она заворачивалась или складывалась.
- Не храните бумагу вертикально и не складывайте в стопку слишком много пачек бумаги.
- Не подвергайте бумагу воздействию прямых солнечных лучей и не храните ее в условиях высокой влажности, в слишком сухих или подверженных резким перепадам температур или влажности помещениях.

## ПРИМЕЧАНИЕ

### Печать на бумаге, содержащей абсорбированную влагу

В области вывода бумаги могут возникать пар или капли воды, что не следует рассматривать как неисправность. Это может произойти вследствие испарения влаги, содержащейся в бумаге, что вызвано нагревом при фиксации тонера на бумаге (особенно часто это происходит при низкой температуре в помещении).

## Загрузка бумаги в универсальный лоток

Загрузите бумагу для печати в универсальный лоток.

### ВАЖНО

#### Всегда загружайте бумагу в книжной ориентации

Бумагу нельзя загрузить в альбомной ориентации. Убедитесь, что бумага загружена в книжной ориентации, как показано ниже.

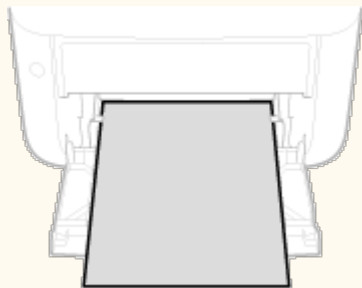

- 1 Откройте универсальный лоток.

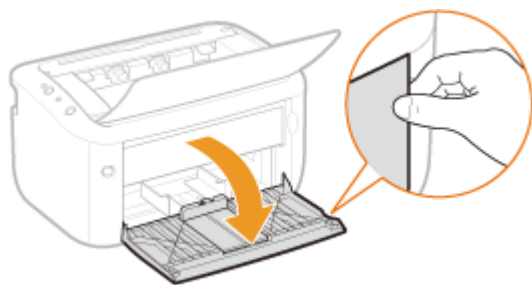

- 2 Раздвиньте направляющие для бумаги.



Раздвиньте направляющие для бумаги.



### 3 Загрузите бумагу и сдвиньте ее внутрь до соприкосновения с задней стенкой.

- Загружайте бумагу в книжной ориентации (коротким краем в сторону устройства) стороной для печати вверх. Бумагу нельзя загрузить в альбомной ориентации.
- Перед загрузкой пролистайте листы и выровняйте их на ровной поверхности, чтобы выровнять края стопки.

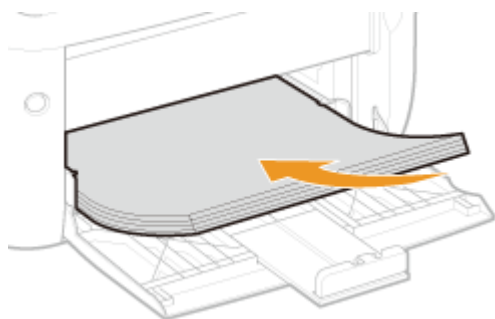

#### ВАЖНО:

**Стопка бумаги должна располагаться в пределах ограничительных направляющих загрузки.**

Убедитесь в том, что высота стопки бумаги не превышает ограничительных направляющих загрузки (а). Загрузка слишком большого количества бумаги может привести к ее замятию.

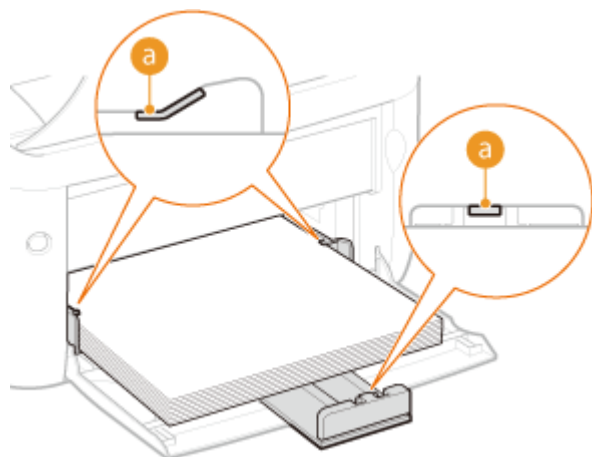

#### ПРИМЕЧАНИЕ:

При загрузке конвертов или предварительно отпечатанной бумаги руководствуйтесь разделом **Загрузка конвертов** или **Загрузка уже отпечатанной бумаги**.

## 4 Выровняйте направляющие для бумаги точно по краям стопки.

- Выровняйте направляющие для бумаги точно по краям стопки.

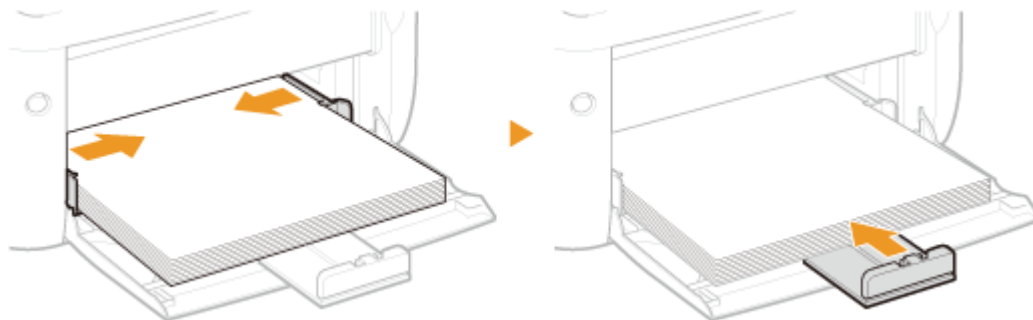

### **ВАЖНО:**

#### **Выровняйте направляющие для бумаги точно по краям бумаги.**

Направляющие, находящиеся на расстоянии от стопки или же слишком сильно сдавливающие стопку бумаги, могут привести к нарушению подачи или замятию бумаги.

### **ПРИМЕЧАНИЕ**

После повторной загрузки бумаги, когда она закончилась во время печати, или после переустановки бумаги в исходное положение после уведомления о связанной с бумагой ошибке нажмите клавишу  (Paper) (Бумага), чтобы перезапустить печать.

### **Печать с обратной стороны отпечатанного листа (ручная двусторонняя печать)**

Можно печатать на обратной стороне отпечатанного листа. Распрямите загибы на отпечатанных листах и вставьте бумагу в универсальный лоток чистой стороной вверх (ранее отпечатанная сторона должна быть направлена вниз).

- При каждом сеансе печати загружайте только один лист бумаги.
- Можно использовать только отпечатки, сделанные на этом устройстве.
- Нельзя печатать на уже отпечатанной стороне.

### **ССЫЛКИ**

- **Бумага**

# Загрузка конвертов

Обязательно распрямите любые загибы на конвертах перед загрузкой. Кроме того, обратите внимание на ориентацию конвертов и какой стороной они обращены вверх.

▶ **Перед загрузкой конвертов**

▶ **Загрузка конвертов в универсальный лоток**

## ПРИМЕЧАНИЕ

В этом разделе описывается, как загружать конверты в нужной ориентации, а также приведены процедуры, которые следует выполнить до загрузки конвертов. Полное описание процедуры загрузки конвертов в универсальный лоток приведено в разделе ▶ **Загрузка бумаги в универсальный лоток**.

## Перед загрузкой конвертов

Выполните приведенную ниже процедуру для подготовки конвертов к печати.

**1** Закройте отворот каждого конверта.



**2** Сожмите конверты, чтобы удалить из них воздух, а также убедитесь в том, что сгибы на всех четырех сторонах острые, и что стопка плоская.



**3** Устраните загибы, изгибая жесткие участки на четырех углах.

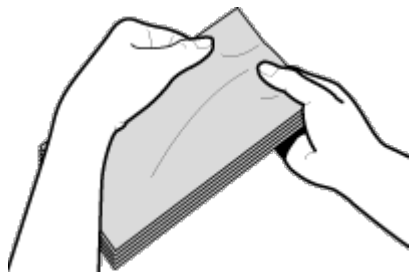

**4** Постучите стопкой по плоской поверхности, чтобы выровнять края конвертов.

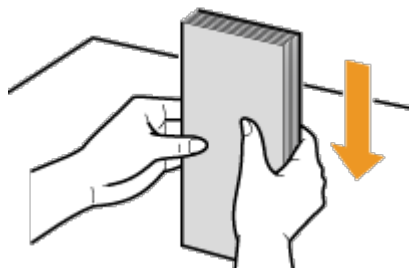

### Загрузка конвертов в универсальный лоток

Загрузите конверты Monarch, № 10 (COM10), DL или C5 в книжной ориентации (короткий край в сторону устройства) лицевой стороной (без полосы клея) вверх. Не печатайте на обратной стороне конвертов.

#### ПРИМЕЧАНИЕ

Загружайте конверты таким образом, чтобы отворот был направлен в левую сторону, как показано на иллюстрации.



## Загрузка уже отпечатанной бумаги

При использовании бумаги с предварительно напечатанным логотипом или другой информацией обратите внимание на ориентацию листа при загрузке. Загружайте бумагу так, чтобы сторона с логотипом (сторона, на которой печатается документ) была сверху, и чтобы ориентация соответствовала макету документа.



### ПРИМЕЧАНИЕ

В этом разделе описан порядок загрузки предварительно напечатанной бумаги в надлежащей ориентации и с правильным размещением лицевой стороны. Полное описание процедуры загрузки бумаги в универсальный лоток приведено в разделе [Загрузка бумаги в универсальный лоток](#).

### Предварительно напечатанная бумага с логотипом в книжной ориентации



### Предварительно напечатанная бумага с логотипом в альбомной ориентации





## Печать

Используя драйвер принтера, можно печатать документы, созданные с помощью приложений на компьютере. Драйвер принтера помогает настроить такие полезные параметры, как увеличение/уменьшение и печать плакатов, и позволяет выполнить печать документов различными способами. Перед использованием этих функций необходимо выполнить ряд действий, в том числе установить драйвер на свой компьютер. Дополнительные сведения см. в разделе [▶ Руководство по установке драйвера принтера](#).

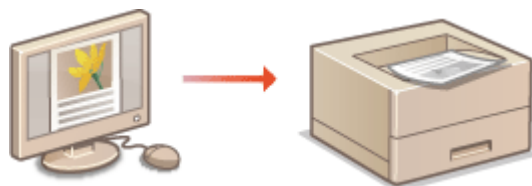

### ПРИМЕЧАНИЕ

В зависимости от операционной системы и версии используемого драйвера принтера экраны драйвера принтера могут отличаться от отображаемых для вас экранов.

### О справке по драйверу принтера

При нажатии [Справка] на экране драйвера принтера отобразится окно справки. На этом экране приведены подробные описания, которые не включены в Электронное руководство пользователя.

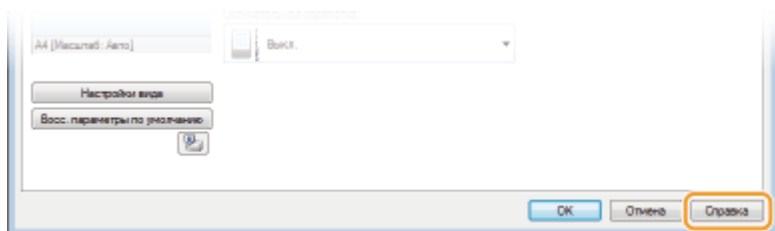

## Основные операции печати

В данном разделе описывается процедура печати документа с компьютера с помощью драйвера принтера.

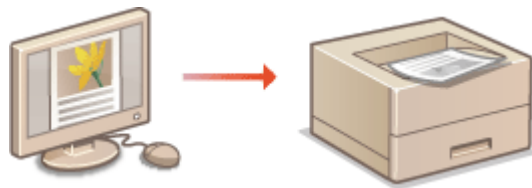

## 1 Откройте документ с помощью приложения, чтобы отобразить диалоговое окно печати.

- Отображение диалогового окна печати варьируется для различных приложений. Дополнительные сведения см. в руководстве по работе с используемым приложением.

## 2 Выберите данное устройство и щелкните [Настройка] или [Свойства].

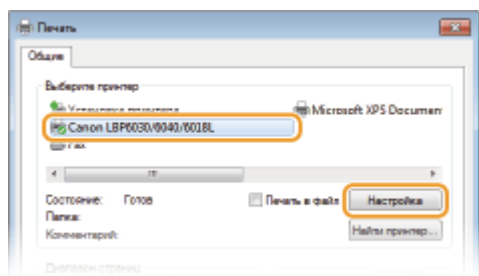

- Отображающийся экран зависит от используемого приложения.

## 3 Задайте формат бумаги.

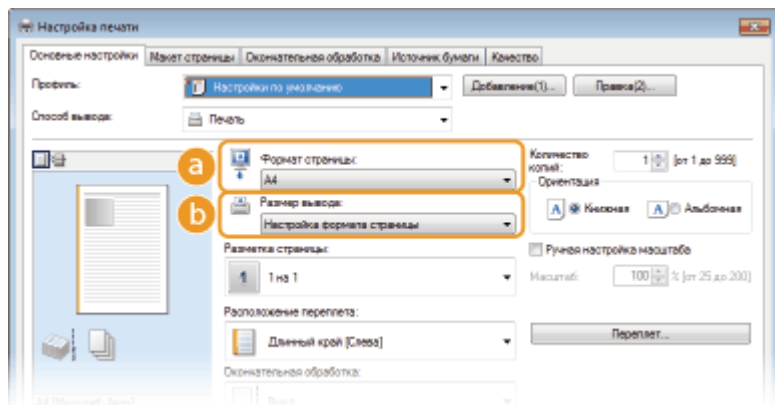

### a [Формат страницы]

Выберите формат, который использовался при создании документа в приложении.

### b [Размер вывода]

Выберите формат бумаги, который должен использоваться при фактической печати. Если выбран формат, который отличается от заданного в параметре [Формат страницы], драйвер принтера автоматически увеличит или уменьшит изображение в соответствии с параметром [Размер вывода]. **▶ Увеличение или уменьшение**

## 4 На вкладке [Источник бумаги] выберите тип бумаги.

- Задайте параметр [Тип бумаги] в соответствии с типом бумаги, который должен использоваться при печати. ▶ **Тип бумаги и параметры бумаги для драйвера принтера**

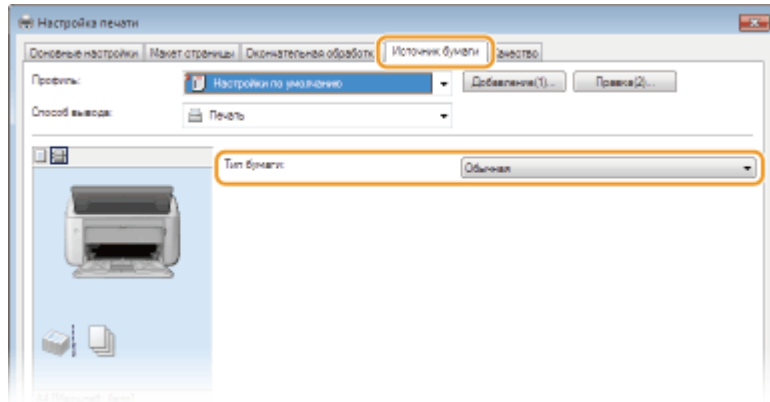

## 5 Задайте другие параметры печати при необходимости. ▶ **Различные параметры печати**

### ПРИМЕЧАНИЕ:

Заданные на этом этапе параметры можно сохранить в качестве "профиля", который можно использовать при каждой печати. В результате не требуется указывать одни и те же параметры при каждой печати. ▶ **Регистрация комбинаций часто используемых параметров печати**

## 6 Щелкните [ОК].

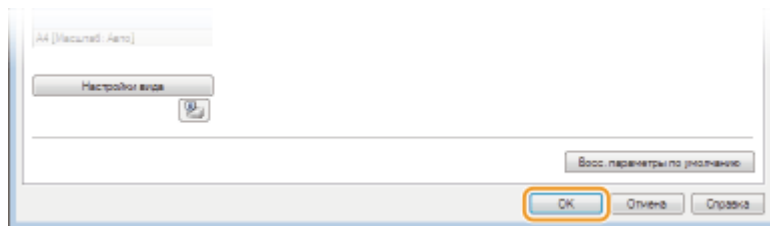

## 7 Щелкните [Печать] или [ОК].

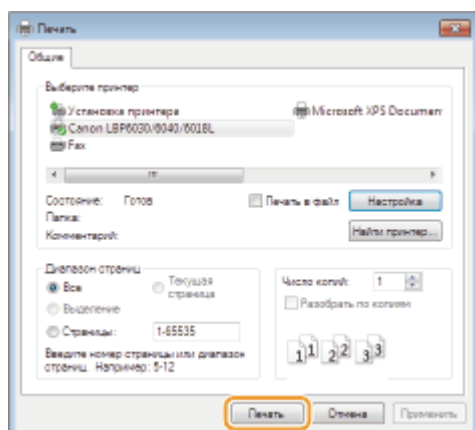

- ▶ Начнется печать. В некоторых приложениях отображается экран, подобный представленному ниже.

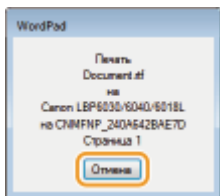

- Если отображается экран, подобный представленному выше, печать можно отменить, нажав [Отмена]. Если экран исчез или не отображался, печать можно отменить другими способами. ▶ **Отмена заданий на печать**

## ВАЖНО

### Не касайтесь напечатанных страниц

Не касайтесь свеженпечатанных листов пальцами или одеждой, которые могут загрязниться. Кроме того, тонер можно размазать или стереть со страницы.

## ПРИМЕЧАНИЕ

### При печати из приложения Windows Store в операционной системе Windows 8/Server 2012

- Отобразите панель настроек в правой части экрана и выполните следующие действия.

#### Windows 8 / Server 2012

Коснитесь или щелкните [Устройства] ▶ используемое устройство ▶ [Печать].

#### Windows 8.1 / Server 2012 R2

Коснитесь или щелкните [Устройства] ▶ [Печать] ▶ используемое устройство ▶ [Печать].

При печати таким методом можно использовать только некоторые параметры печати.

- Если на экране отображается сообщение <Принтер требует вашего внимания. Перейдите к рабочему столу.>, перейдите к рабочему столу и следуйте указаниям в диалоговом окне на экране. Это сообщение отображается, когда перед печатью требуется ввести имя пользователя, или когда в соответствии с другими параметрами требуется привлечь внимание пользователя.

## ССЫЛКИ

- ▶ **Проверка состояния печати**

# Отмена заданий на печать

Задания на печать можно отменить в окне состояния принтера.

## 1 Выберите устройство, щелкнув на панели задач.



⇒ Отображается окно состояния принтера.

## 2 Отмените задание на печать.

### ■ Отмена задания на печать, которое печатается в данный момент

Щелкните .

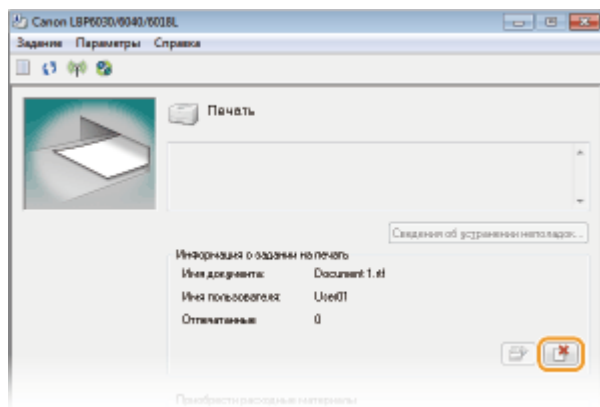

⇒ Печать текущего документа отменяется.

### ■ Отмена задания на печать, которое ожидает печати

#### 1 Выберите [Задание] ► [Состояние задания].

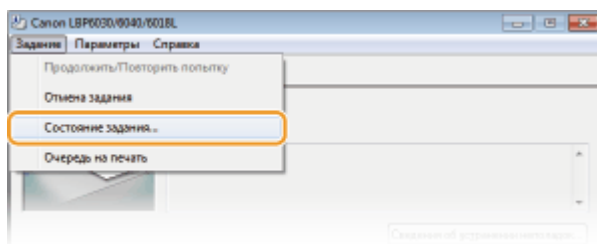

#### 2 Выберите документ, печать которого требуется отменить, и нажмите

[Удалить].

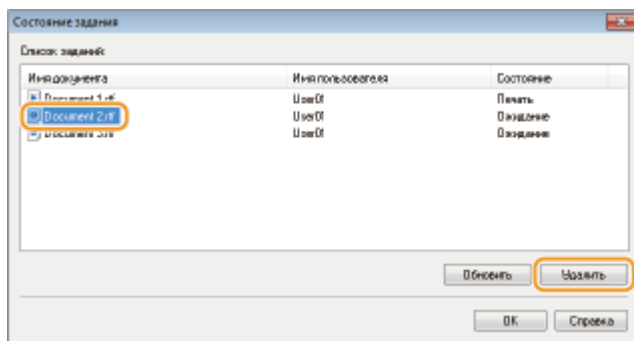

- На этом экране отображается до пяти документов.

### 3 Щелкните [ОК].

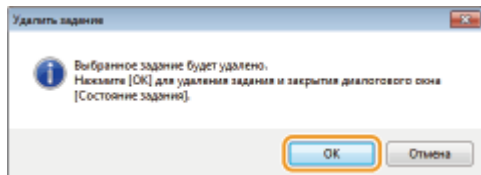

⇒ Печать выбранного документа отменяется.

## ПРИМЕЧАНИЕ

После отмены печати аппарат может вывести несколько страниц.

## СОВЕТЫ

### Отмена из Remote UI (LBP6030w)

Печать можно отменить на странице [Job Status] Remote UI.

#### ▶ Проверка состояния документов для печати

### Отмена из приложения

В некоторых приложениях отображается экран, подобный представленному ниже. Печать можно отменить, нажав [Отмена].

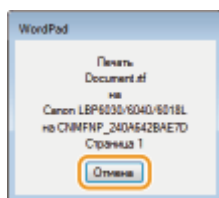

- ▶ Основные операции печати
- ▶ Проверка состояния печати

## Проверка состояния печати

Текущее состояние печати можно проверить в окне состояния принтера. Это удобно, если требуется просмотреть список документов, ожидающих печати, во время длительного ожидания печати определенного документа.

- 1 Выберите устройство, щелкнув  на панели задач.



- 2 Выберите [Задание] ▶ [Состояние задания].

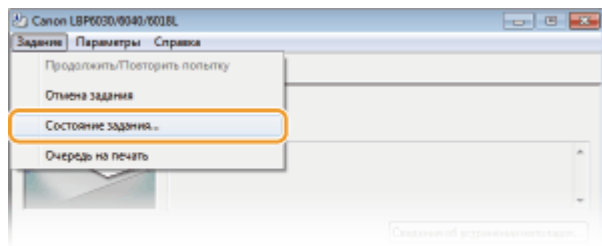

- ▶ Отображается список, содержащий до пяти документов, которые печатаются или ожидают печати.

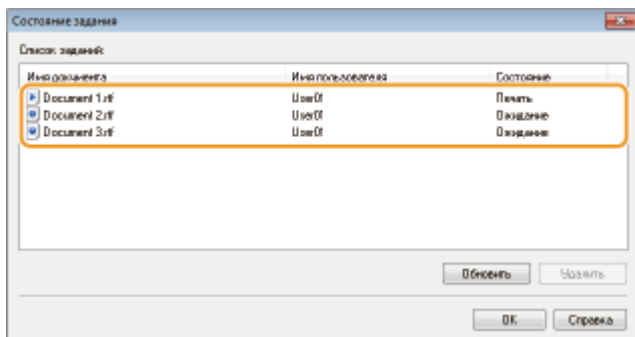

## Проверка из Remote UI (LBP6030w)

Состояние печати можно проверить на странице [Job Status] Remote UI.

### ▶ Проверка состояния документов для печати

## Проверка журнала напечатанных документов (LBP6030w)

Журнал документов, которые были напечатаны, можно просмотреть на странице [Job Log] Remote UI, если не удастся найти напечатанные документы и требуется проверить, не случилось ли ошибки.

### ▶ Проверка журнала напечатанных документов

## ССЫЛКИ

### ▶ Основные операции печати

### ▶ Отмена заданий на печать

## Различные параметры печати

Можно использовать разнообразные настройки печати, такие как увеличение/уменьшение и печать плакатов. Выберите для документа, который требуется напечатать, необходимые параметры.

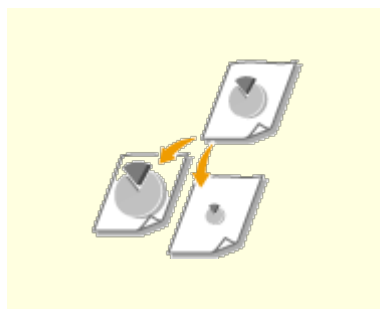

### ▶ Увеличение или уменьшение



### ▶ Сортировка документов постранично

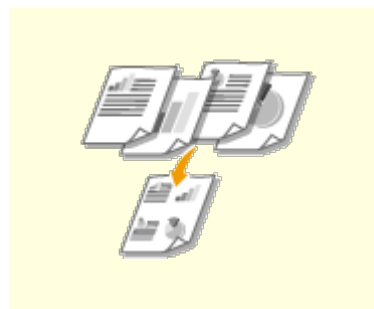

### ▶ Печать нескольких страниц на одном листе

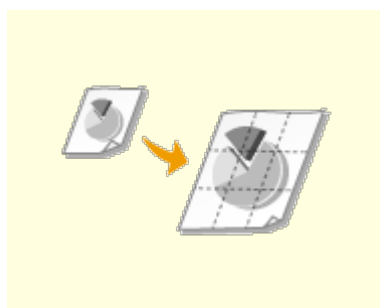

### ▶ Печать плакатов



### ▶ Печать полей



### ▶ Печать дат и номеров страниц





▶ Печать водяных знаков



▶ Печать согласно типу документа

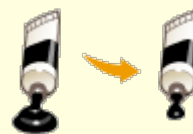

▶ Экономия тонера

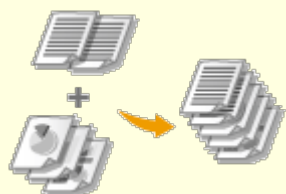

▶ Объединение и печать нескольких документов

## Увеличение или уменьшение

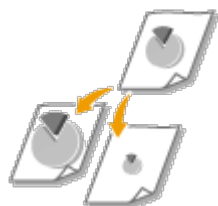

Можно увеличивать и уменьшать масштаб документов, используя предустановленный коэффициент масштабирования, например, уменьшить A5 до A4, или пользовательский коэффициент масштабирования с шагом 1 %.

### Установка коэффициента масштабирования с указанием размера оригинала и носителя (предустановленный коэффициент)

Коэффициент масштабирования устанавливается автоматически, исходя из указанного размера оригинала и носителя.



Вкладка [Основные настройки] ▶ Выберите размер документа в поле [Формат страницы] ▶ Выберите формат бумаги в поле [Размер вывода] ▶ [OK]

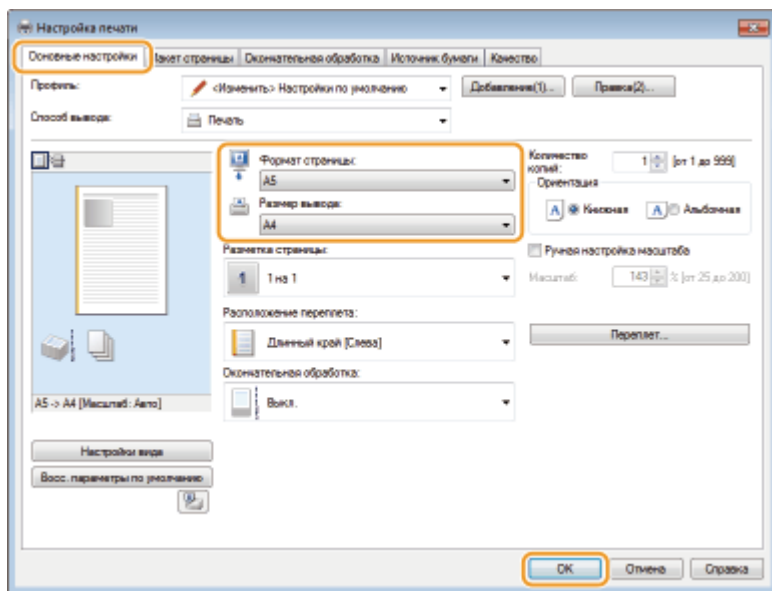

## Установка коэффициента масштабирования с шагом 1 %



Вкладка [Основные настройки] ► Установите флажок [Ручная настройка масштаба] ► Введите коэффициент масштабирования в поле [Масштаб] ► [OK]

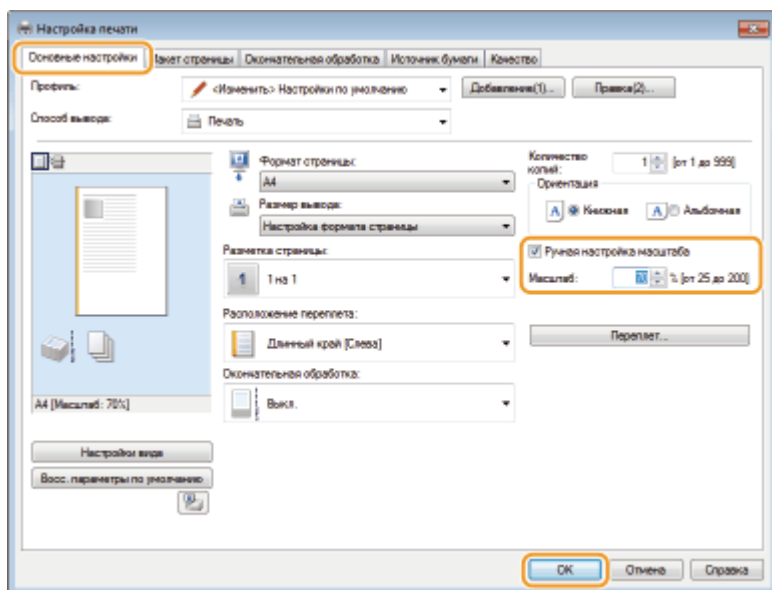

## ПРИМЕЧАНИЕ

- В зависимости от выбранного формата носителя вы, возможно, не сможете установить подходящий коэффициент масштабирования. Например, на напечатанном документе могут присутствовать широкие пустые места, а часть

текста может отсутствовать.

- Параметры увеличения/уменьшения в некоторых приложениях приоритетнее, чем те же параметры в драйвере принтера.

## ССЫЛКИ

### 🔴 Основные операции печати

## Сортировка документов постранично



Для печати копий многостраничных документов можно использовать функцию сортировки, чтобы напечатать полный набор страниц в последовательном порядке. Эту функцию рекомендуется использовать при подготовке проспектов для деловых встреч и презентаций.



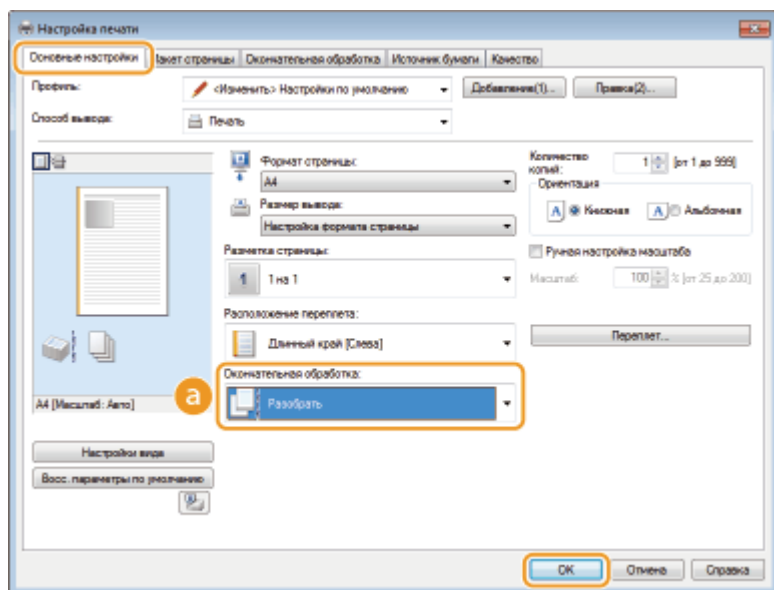

Вкладка [Основные настройки] ► Выберите [Разобрать] или [Группирование] на вкладке [Окончательная обработка] ► [OK]



### а [Окончательная обработка]

Укажите метод сортировки копий при печати многостраничных документов.

[Разобрать]	<p>Отпечатки группируются в полный набор страниц в последовательном порядке. Например, при печати трех копий четырехстраничного документа напечатанные страницы будут выходить в следующем порядке: 1, 2, 3, 4, 1, 2, 3, 4, 1, 2, 3, 4.</p> 
[Группирование]	<p>Отпечатки не сортируются. Например, при печати трех копий четырехстраничного документа распечатки будут сгруппированы в следующем порядке следования страниц: 1, 1, 1, 2, 2, 2, 3, 3, 3, 4, 4, 4.</p> 

**ПРИМЕЧАНИЕ:**

При выборе [Выкл] сортировка отпечатков зависит от настроек приложения.

**ССЫЛКИ**

**Основные операции печати**

**Печать нескольких страниц на одном листе**



Можно расположить несколько страниц на одном листе. Например, вы можете напечатать четыре или девять страниц на одном листе, используя параметры [4 на 1] или [9 на 1]. Используйте эту функцию для экономии бумаги или просмотра миниатюры документа.



Вкладка [Основные настройки] ► В пункте [Разметка страницы] выберите число страниц для печати на одном листе ► В пункте [Порядок распол. страниц] выберите шаблон размещения страницы, затем нажмите ► [ОК]

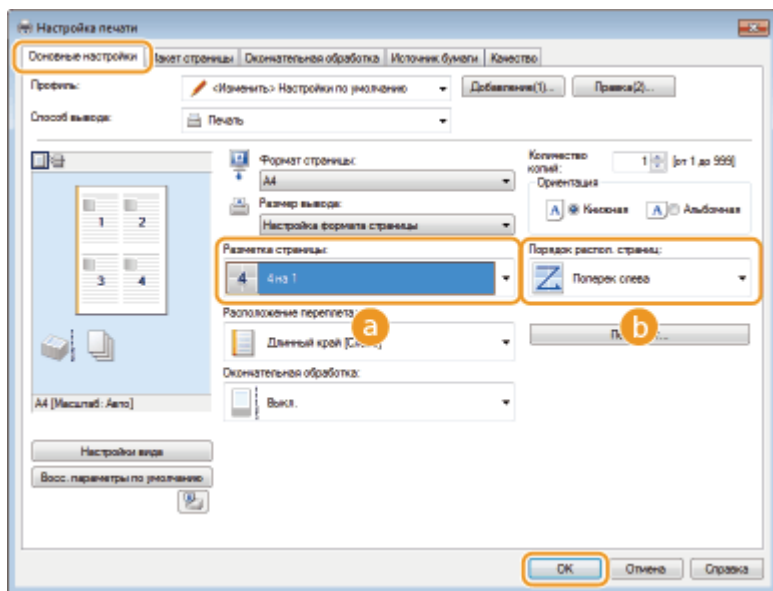

### а [Разметка страницы]

Выберите число страниц на одном листе из вариантов от [1 на 1] до [16 на 1]. Например, для печати 16 страниц на одном листе выберите [16 на 1].



#### ПРИМЕЧАНИЕ:

- Информацию о таких параметрах, как [Плакат [2 x 2]], см. в разделе **Печать плакатов**.
- Если объединить этот параметр с параметром приложения для сортировки отпечатков, печать может быть выполнена неправильно.

### б [Порядок расп. страниц]

Выберите шаблон размещения страницы. Например, если выбрать [Поперек слева], первая страница печатается в левом верхнем углу, а все остальные располагаются правее.



## ССЫЛКИ

- Основные операции печати

## Печать плакатов



Можно напечатать части одной страницы документа на нескольких страницах, которые затем объединяются, чтобы сформировать плакат. Например, если страницу A4 разделить на девять частей, напечатать каждую часть увеличенной в девять раз и затем объединить части, получится плакат величиной с девять страниц A4.



Вкладка [Основные настройки] ► в пункте [Разметка страницы] выберите размер плаката, указав количество частей для печати, например, [Плакат [3 x 3]] ► нажмите [OK]

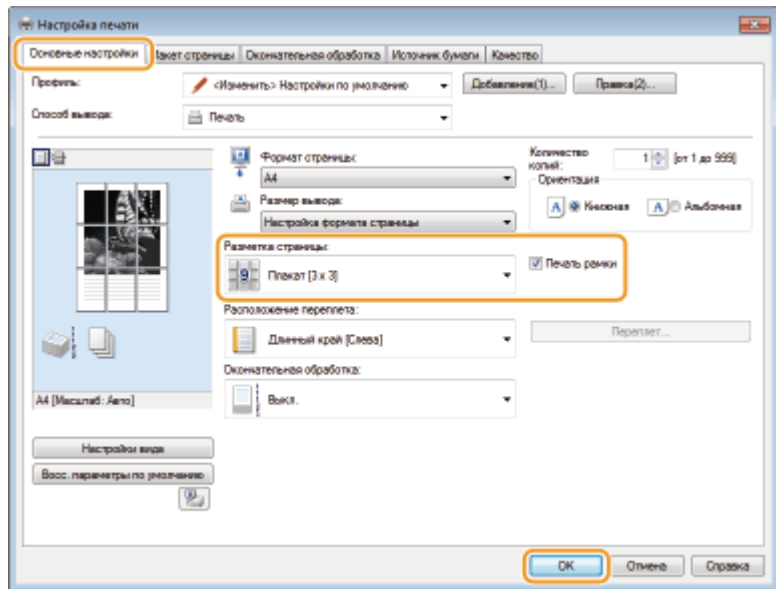

- Доступны четыре варианта размера: [Плакат [1 x 2]], [Плакат [2 x 2]], [Плакат [3 x 3]] и [Плакат [4 x 4]].
- Отметьте флажком пункт [Печать рамки], чтобы добавить границы для печатаемых копий. Границы могут пригодиться в случае, если вы хотите склеить копии или отрезать поля.

## ССЫЛКИ

- Основные операции печати
- Увеличение или уменьшение

## Печать полей

На отступах страницы можно добавить различные поля, например, пунктирные линии или двойную рамку.



Вкладка [Макет страницы] ► Выберите [Параметры страницы] ► Выберите тип рамки в пункте [Контроль края] ► [OK] ► [OK]

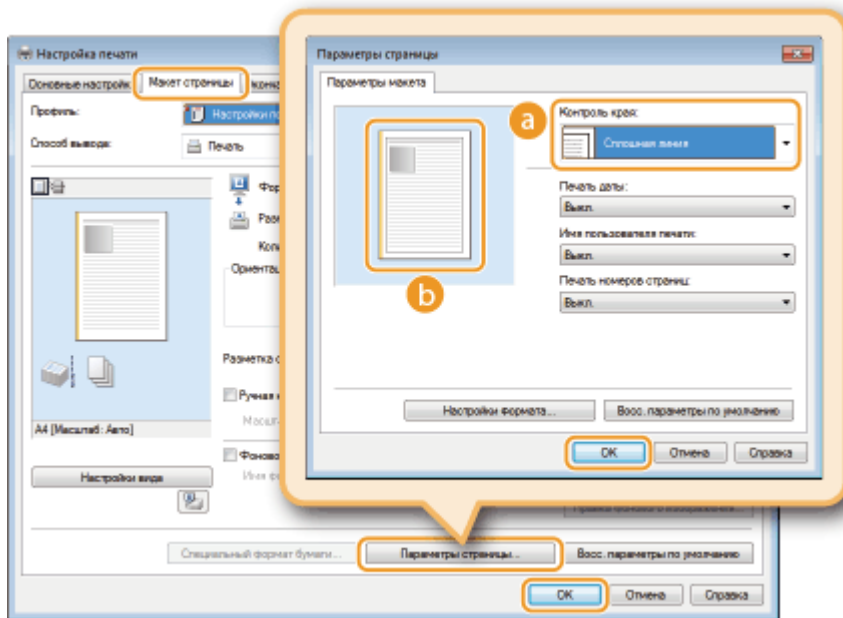

**a [Контроль края]**

Выбор типа рамки для добавления в документ.

**b Предварительный просмотр**

отображается образец страницы с выбранной рамкой.

## ССЫЛКИ

- Основные операции печати
- Печать дат и номеров страниц
- Печать водяных знаков

## Печать дат и номеров страниц

Можно печатать даты и номера страниц и указывать их



положение на документе (вверху слева, внизу справа и т. п.).



Вкладка [Макет страницы] ► Щелкните [Параметры страницы] ► Выберите положение даты, имени пользователя и номера страницы на документе ► [OK] ► [OK].

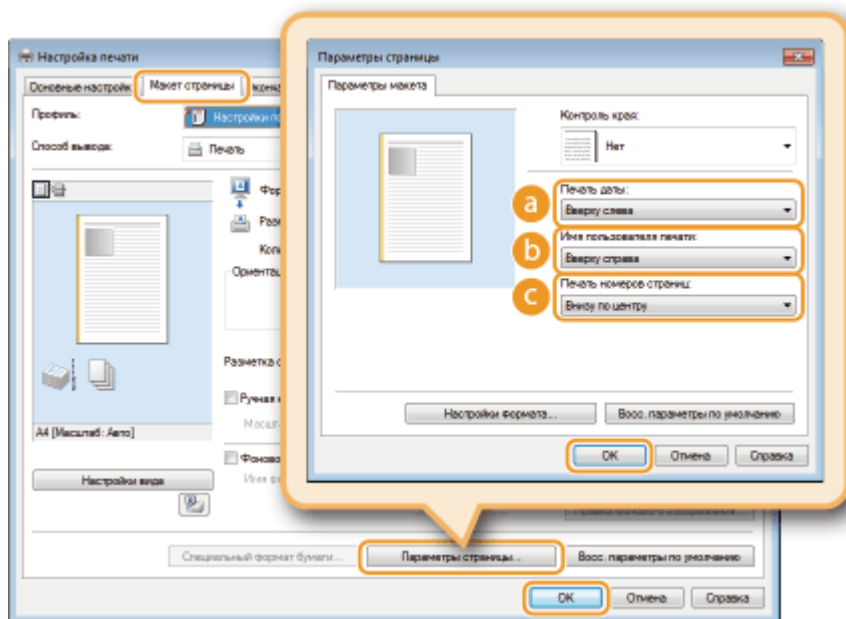

#### **a [Печать даты]**

Задается положение даты на документе для печати.

#### **b [Имя пользователя печати]**

Указывается расположение имени пользователя (учетной записи) компьютера, на котором выполняется печать.

#### **c [Печать номеров страниц]**

Указывается положение номера страницы на документе для печати.

### **Изменение формата печати дат и номеров страниц**

Во время печати дат, имен учетных записей и номеров страниц можно изменить параметры форматирования, например шрифт, размер шрифта. Щелкните [Настройки формата] на экране [Параметры страницы], показанном выше, и укажите необходимые детали.



## ССЫЛКИ

- ▶ Основные операции печати
- ▶ Печать полей
- ▶ Печать водяных знаков

## Печать водяных знаков



На документе в любом месте можно печатать водяные знаки, например "КОПИЯ" или "КОНФИДЕНЦИАЛЬНО". Можно создавать свои водяные знаки, а можно использовать предварительно зарегистрированные.



Вкладка [Макет страницы] ▶ Установите флажок [Фоновое изображение] ▶ Выберите тип водяного знака из раскрывающегося списка [Имя фонового изображения] ▶ [OK].

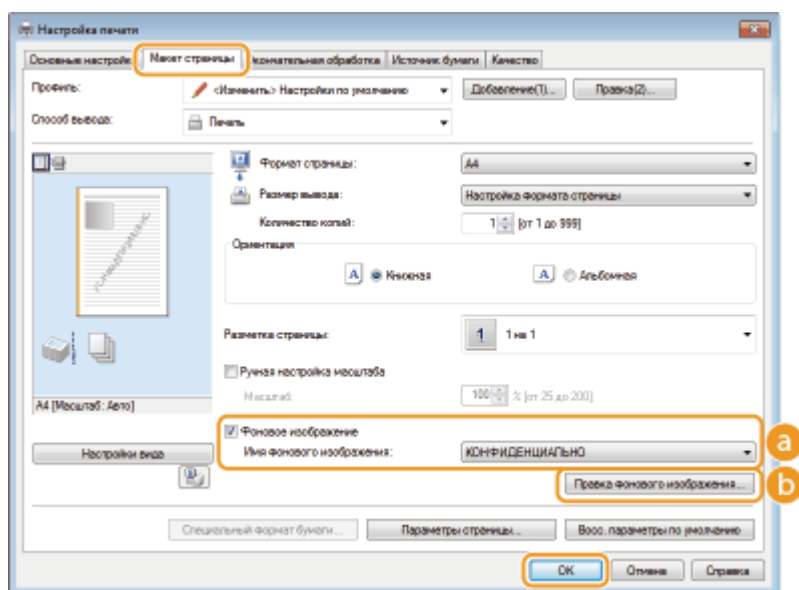

### **a** [Фоновое изображение]/[Имя фонового изображения]

Установите флажок [Фоновое изображение], чтобы отобразить раскрывающийся список водяных знаков [Имя фонового изображения]. В списке выберите водяной знак для использования.

### **b** [Правка фонового изображения]

Отображается экран для создания или редактирования водяных знаков.

Содержание Поиск

**Печать** ◀ ▶

Развернуть все | Свернуть все

- Печать
- Основные операции печати
- Отмена заданий на печать
- Проверка состояния печати
- Различные параметры печати**
- Увеличение или уменьшение
- Сортировка документов постранично
- Печать нескольких страниц на одном листе
- Печать плакатов
- Печать полей
- Печать дат и номеров страниц
- Печать водяных знаков**
- Печать согласно типу документа
- Экономия тонера
- Объединение и печать нескольких документов
- Настройка параметров печати под потребности пользователя**

В начало ▶ Печать ▶ Различные параметры печати ▶ Печать водяных знаков

OK70-018



## Печать водяных знаков



На документе в любом месте можно печатать водяные знаки, например "КОПИЯ" или "КОНФИДЕНЦИАЛЬНО". Можно создавать свои водяные знаки, а можно использовать предварительно зарегистрированные.



Вкладка [Макет страницы] ▶ Установите флажок [Фоновое изображение] ▶ Выберите тип водяного знака из раскрывающегося списка [Имя фонового изображения] ▶ [OK].

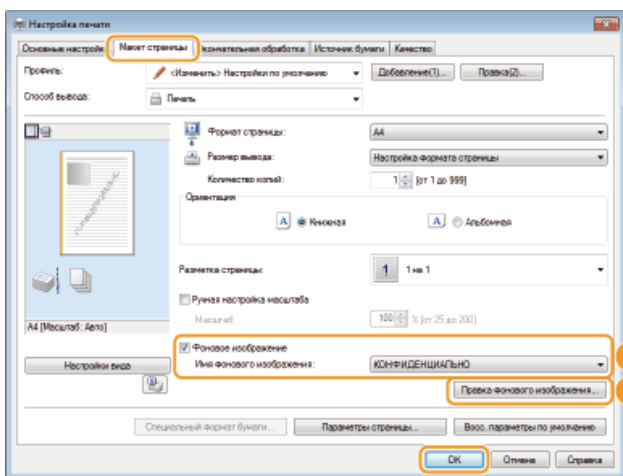

**a [Фоновое изображение]/[Имя фонового изображения]**

Установите флажок [Фоновое изображение], чтобы отобразить раскрывающийся список водяных знаков [Имя фонового изображения]. В списке выберите водяной знак для использования.

**b [Правка фонового изображения]**

Отображается экран для создания или редактирования водяных знаков.

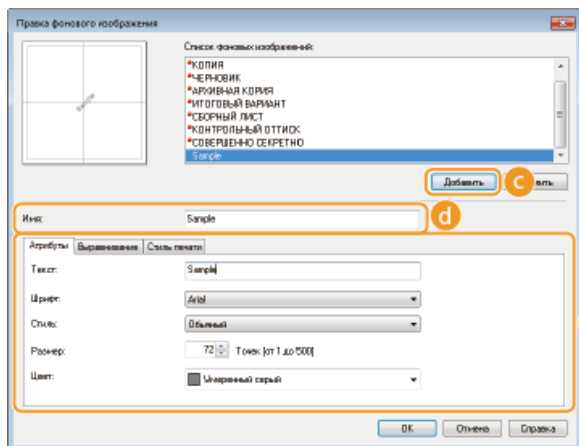

**c [Добавить]**

Щелкните, чтобы создать новый водяной знак. Можно зарегистрировать до 50 водяных знаков.

**d [Имя]**

Введите имя нового водяного знака.

**e [Атрибуты]/[Выравнивание]/[Стиль печати]**

Щелкните каждую вкладку, чтобы указать текст, цвет и расположение этого водяного знака. Дополнительные сведения о параметрах см. в разделе [Справка] драйвера принтера.

## ССЫЛКИ

---

- ▶ **Основные операции печати**
- ▶ **Печать полей**
- ▶ **Печать дат и номеров страниц**

Печатать все

Примечание | Адреса представительств

## ССЫЛКИ

- ▶ Основные операции печати
- ▶ Печать полей
- ▶ Печать дат и номеров страниц

## Печать согласно типу документа



Можно указать тип документа для получения оптимального качества изображения. Для фотодокументов, документов с таблицами и графиками и документов с проектными чертежами и тонкими линиями предусмотрены различные настройки.



Вкладка [Качество] ▶ Выберите тип документа в пункте [Объект] ▶ [OK]

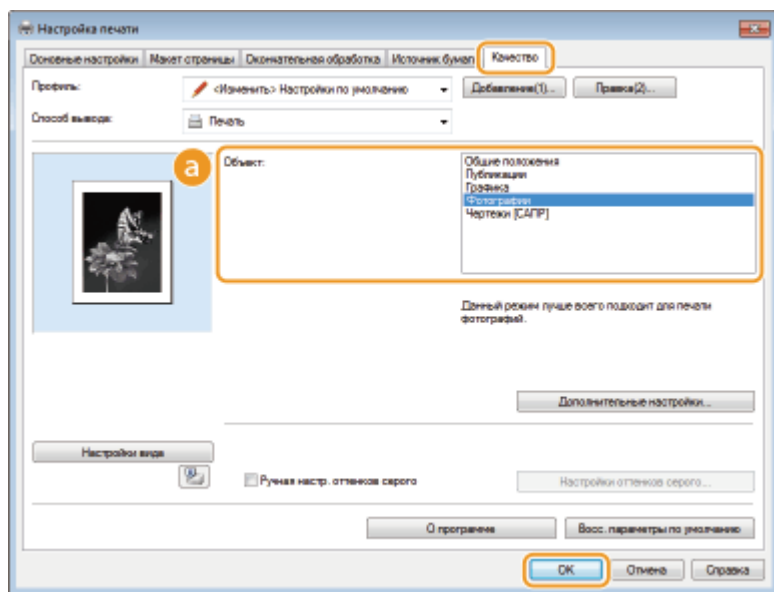

### **a** [Объект]

Выберите опцию, которая соответствует типу документа и цели печати. Например, выберите [Общие положения] для обычной печати или [Фотографии] для печати фотографий и изображений оптимального качества.

[Общие положения]	большинства документов.
[Публикации]	Функция, которая подходит для печати документов, содержащих изображения, графики и таблицы.
[Графика]	Функция, которая подходит для печати документов, содержащих графики и таблицы.
[Фотографии]	Функция, которая подходит для печати фотографий.
[Чертежи [САПР]]	Функция, которая подходит для печати проектных чертежей с тонкими линиями.

#### ПРИМЕЧАНИЕ:

Чтобы указать параметры для каждого выбранного пункта в [Объект], щелкните [Дополнительные настройки]. Дополнительные сведения о параметрах см. в разделе [Справка] драйвера принтера.

## ССЫЛКИ

### Основные операции печати

## Экономия тонера

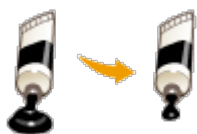

Можно настроить драйвер принтера на печать документов при сниженных затратах тонера.

### ВАЖНО

Когда включена функция экономии тонера, тонкие линии и разделы с меньшей плотностью могут получаться менее резкими чем обычно.



Вкладка [Качество] ► Выберите тип документа в [Объект] ► Нажмите [Дополнительные настройки] ► Выберите [Экономия тонера] в окне [Дополнительные настройки] ► Выберите [Вкл] в раскрывающемся списке ► [OK] ► [OK]

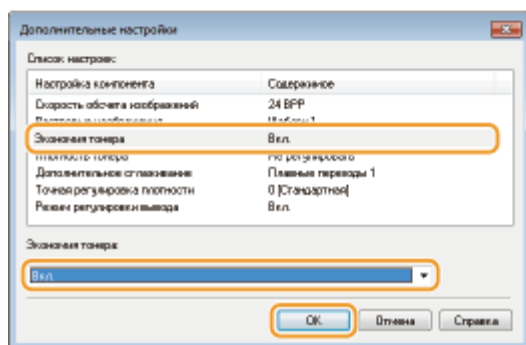
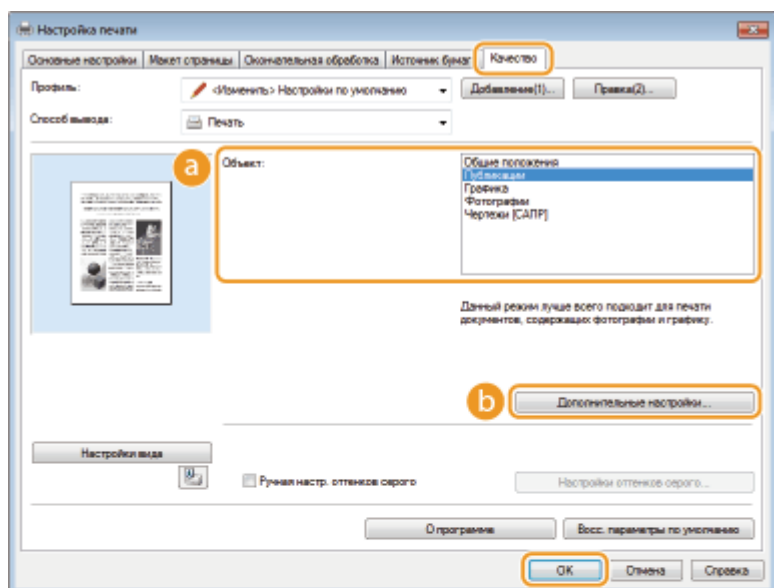

### **a [Объект] ▶ Печать согласно типу документа**

Выберите тип документа, для которого необходимо включить функцию экономии тонера.

### **b [Дополнительные настройки]**

Отображается экран со списком дополнительных настроек. Щелкните [Экономия тонера] и выберите [Вкл] в раскрывающемся списке внизу экрана.

#### **ПРИМЕЧАНИЕ:**

- Для каждого типа документа можно указать, включать ли функцию экономии тонера. Задайте параметры экономии тонера для каждого типа документа в списке [Объект].
- На экране [Дополнительные настройки] можно задать не только параметры [Экономия тонера], но и другие параметры печати. Дополнительные сведения о параметрах см. в разделе [Справка] драйвера принтера.

## **ССЫЛКИ**

### **▶ Основные операции печати**

# Объединение и печать нескольких документов



Используя Canon PageComposer, можно объединить несколько документов в одно задание печати и выполнить это задание с указанными настройками печати. Эта функция, например, позволяет объединять документы, созданные в разных приложениях, и печатать все страницы этих документов на бумаге одного формата.

## 1 Откройте документ с помощью приложения, чтобы отобразить диалоговое окно печати.

- Отображение диалогового окна печати варьируется для различных приложений. Дополнительные сведения см. в руководстве по работе с используемым приложением.

## 2 Выберите данное устройство и щелкните [Настройка] или [Свойства].

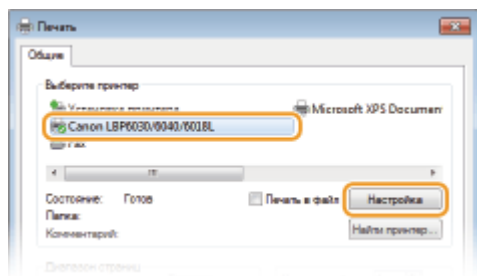

## 3 Выберите [Правка и просмотр] в разделе [Способ вывода].

- Нажмите [OK] на всплывающем экране [Информация] ► нажмите [OK] на экране драйвера принтера.

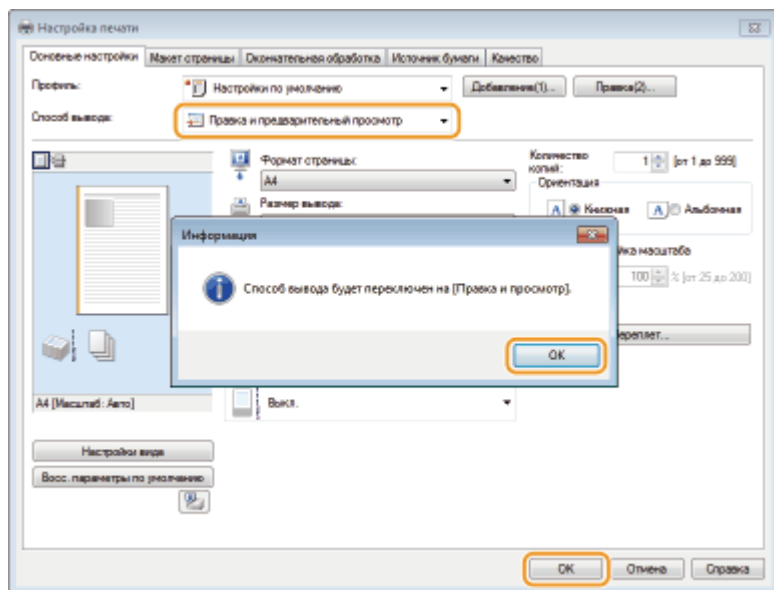

## 4 Щелкните [Печать] или [OK].

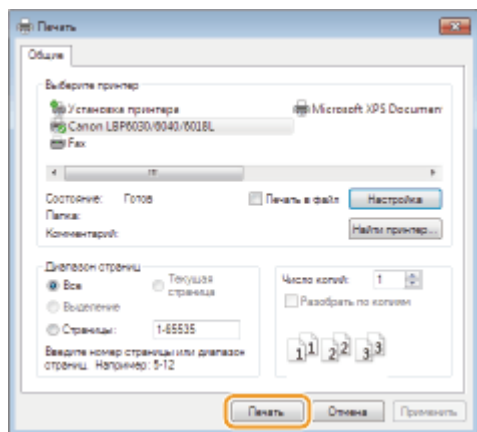

➡ Запустится программа Canon PageComposer. На этом этапе печать не начнется.

## 5 Для документов, которые необходимо объединить, повторите действия 1-4.

➡ Документы добавятся в Canon PageComposer.

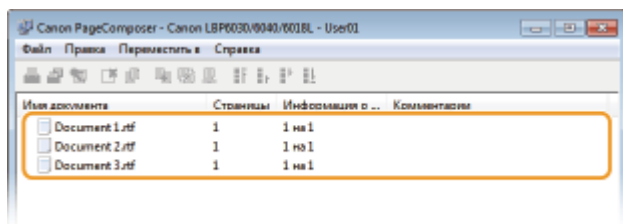

## 6 В списке [Имя документа] выберите документы, которые необходимо объединить, и щелкните .

● Чтобы выбрать несколько документов, щелкните по ним, удерживая кнопку [SHIFT] или [CTRL].

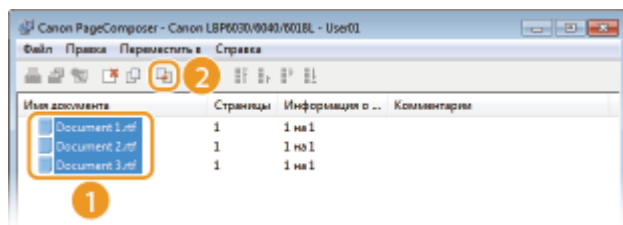

## 7 Если необходимо, измените параметры и щелкните [Объединить].

● Документы, выбранные в ходе шага 6, объединяются.



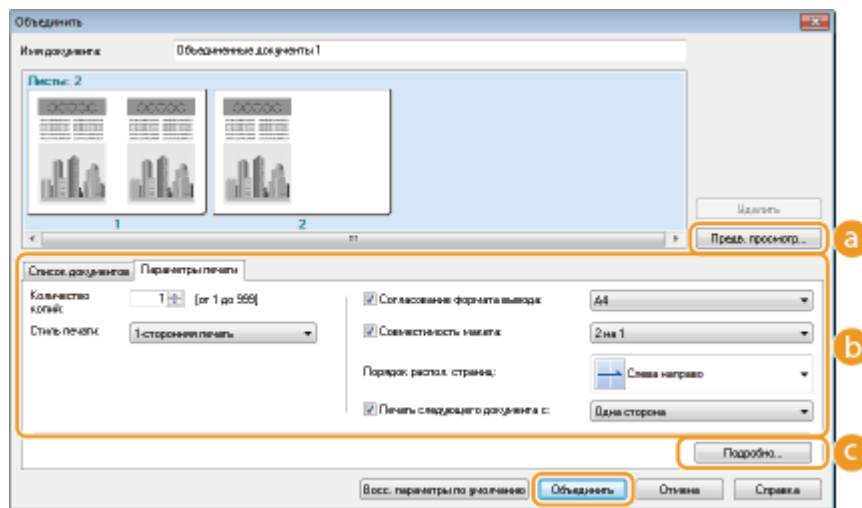

### а [Предв. просмотр]

Печатаемый документ отображается для предварительного просмотра.

### б [Список документов]/[Параметры печати]

- Щелкните вкладку [Список документов], чтобы отобразить документы, добавленные в ходе выполнения шагов 1—4. Удалить документы из списка можно следующим образом: выберите документ и щелкните [Удалить из списка].

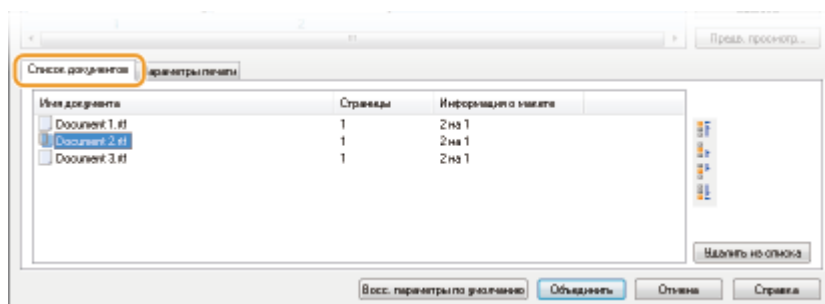

- Щелкните вкладку [Параметры печати], чтобы отобразить окно настройки параметров печати, например, количество копий. Заданные параметры будут применяться ко всему заданию печати.

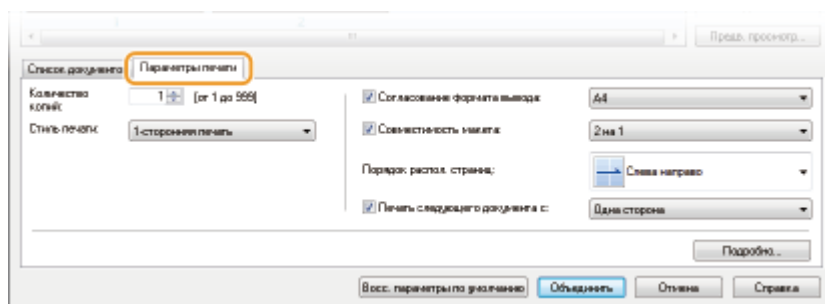

### ПРИМЕЧАНИЕ:

Дополнительные сведения см. в разделе [Справка] программы Canon PageComposer.

### с [Подробнее]

Отображается экран параметров печати драйвера принтера. Доступно меньше параметров, чем при использовании обычных методов печати.

**В списке [Имя документа] выберите задание на объединенную**

# 8

печать документов и щелкните .

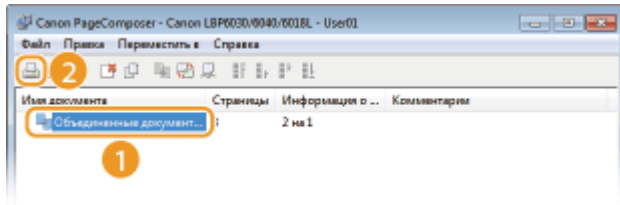

▶ Начнется печать.

- Отмена печати описана в разделе ▶ **Отмена заданий на печать.**

## ССЫЛКИ

- ▶ Основные операции печати
- ▶ Печать нескольких страниц на одном листе

## Настройка параметров печати под потребности пользователя

Комбинации параметров добавляются в виде профилей для использования в различных видах печати. Часто используемые параметры также можно добавить в качестве настроек по умолчанию. После того, как настройки по умолчанию установлены, они автоматически появляются на экране драйвера принтера, чтобы можно было пропустить операции настройки и приступить к печати немедленно.



При печати строго конфиденциальных документов я использую водяной знак "СОВЕРШЕННО СЕКРЕТНО".



Задайте "СОВЕРШЕННО СЕКРЕТНО" в качестве водяного знака и зарегистрируете его в профилях. Затем этот водяной знак можно выбрать из профилей, если потребуется. ▶ **Регистрация комбинаций часто используемых параметров печати**

Задайте [2 на 1] в качестве настройки по умолчанию. Начиная со следующего задания на печать, на каждой странице распечатки будут выводиться две страницы





Для сокращения расходов на печать я всегда печатаю 2 страницы документа на 1 страницу.



документа. **Изменение параметров по умолчанию**

## Регистрация комбинаций часто используемых параметров печати

Необходимость каждый раз указывать параметры печати, например, "1-сторонняя печать на бумаге формата А4 в альбомной ориентации в режиме экономии тонера", отнимает время. Если зарегистрировать часто используемые комбинации параметров в качестве "профилей", то для настройки печати необходимо будет только выбрать профиль из списка. В этом разделе описана процедура регистрации профилей и их использование.

### ▶ Регистрация профиля

### ▶ Выбор профиля

## Регистрация профиля

### 1 Задайте необходимые параметры для профиля и щелкните [Добавить].

- Выполните необходимые настройки параметров печати на вкладках [Основные настройки], [Макет страницы], [Окончательная обработка], [Источник бумаги] и [Качество]. ▶ **Различные параметры печати**

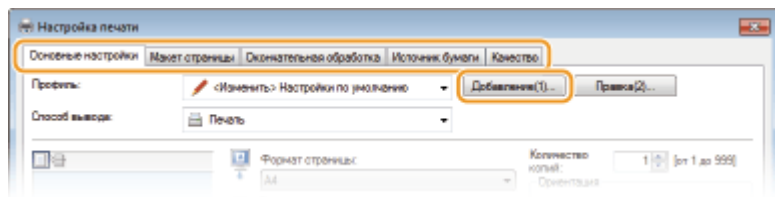

### 2 Введите имя профиля в поле [Имя], выберите значок и щелкните [OK].

- При необходимости введите комментарий к профилю в поле [Комментарий].
- Щелкните [Настройки вида], чтобы просмотреть параметры, выбранные для регистрации.

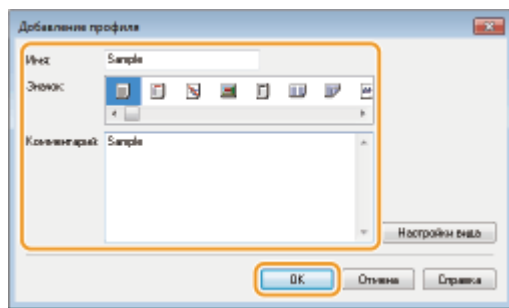

## ПРИМЕЧАНИЕ

### Изменение профиля

Щелкнув [Правка] справа от кнопки [Профиль] на экране, показанном в пункте 1, можно изменить имя, значок или комментарий зарегистрированного профиля. Однако, нельзя редактировать предварительно зарегистрированные профили.

## Выбор профиля

Просто выберите нужный профиль и нажмите [OK].

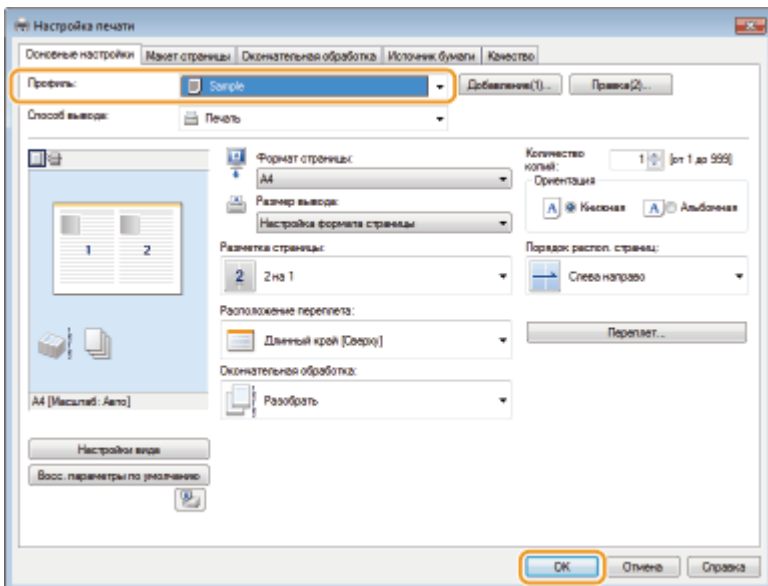

## ПРИМЕЧАНИЕ

## Изменение параметров выбранного в данный момент профиля

Можно изменить параметры выбранного профиля. Кроме того, измененные параметры можно сохранить в качестве нового профиля.

## ССЫЛКИ

---

- ▶ Основные операции печати
- ▶ Изменение параметров по умолчанию

## Изменение параметров по умолчанию

---

Параметры по умолчанию — это параметры, которые первыми отображаются при открытии экрана параметров печати драйвера принтера. Эти параметры можно изменить на наиболее часто используемые параметры. Например, если требуется всегда выводить две страницы документа на каждой странице распечатки, задайте [2 на 1] в качестве используемого по умолчанию варианта макета страницы. При следующем открытии экрана драйвера принтера всегда будет отображаться вариант [2 на 1], что исключает необходимость каждый раз при печати изменять этот параметр.

### ВАЖНО

Для выполнения следующей процедуры необходимо войти в систему компьютера с правами администратора.

- 1 Откройте папку принтера. ▶ Отображение папки принтера
- 2 Щелкните правой кнопкой мыши значок устройства и выберите [Настройка печати].

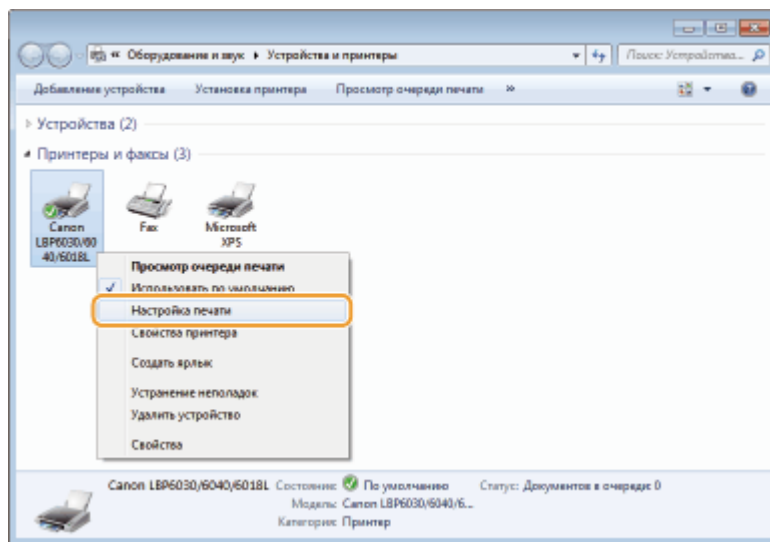

### 3 Измените параметры на экране свойств принтера и нажмите [OK].

- Выполните необходимые настройки параметров печати на вкладках [Основные настройки], [Макет страницы], [Окончательная обработка], [Источник бумаги] и [Качество]. ▶ **Различные параметры печати**

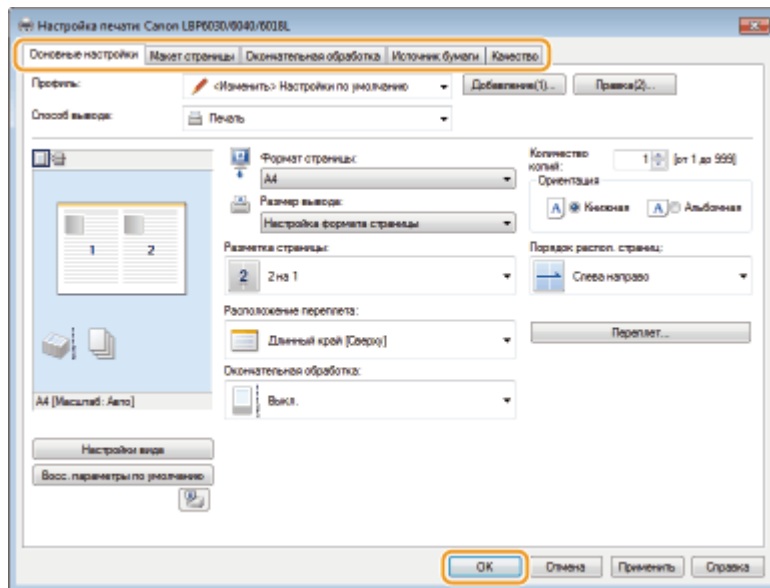

## ССЫЛКИ

- ▶ Основные операции печати
- ▶ Регистрация комбинаций часто используемых параметров печати

## Сеть LBP6030w

Гибкие возможности этого аппарата позволяют использовать его в различных средах. В дополнение к базовым функциям сети поддерживаются усовершенствованные сетевые технологии. Выполните требуемые настройки в зависимости от сетевого окружения. Не обязательно быть экспертом по сетевому оборудованию, так как функциональные возможности аппарата обеспечивают простую и удобную работу. Не стоит ни о чем беспокоиться — просто следуйте пошаговым инструкциям по настройке сети.

### ■ Подключение к компьютеру/Просмотр сетевых параметров аппарата



▶ Подключение к сети



▶ Просмотр параметров сети

### ■ Настройка для печати



▶ Настройка печати с компьютера

### ■ Настройка аппарата для более удобной работы в сети

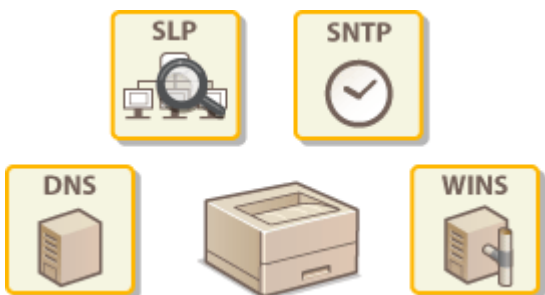

▶ Настройка аппарата для сетевой среды

## Подключение к сети **LBP6030w**

Можно подключить устройство к беспроводной локальной сети с использованием уникального IP-адреса. Для получения отдельных параметров IP-адреса обратитесь к поставщику интернет-услуг или администратору сети.



### ВАЖНО

Если аппарат подключен к незащищенной сети, личная информация может стать доступной посторонним лицам.

### ПРИМЕЧАНИЕ

- Маршрутизатор не входит в комплект поставки аппарата. При необходимости подготовьте маршрутизатор самостоятельно.
- Сведения о поддержке беспроводной локальной сети маршрутизатором см. в руководстве, поставляемом с используемым маршрутизатором, или получите их у производителя.

## ■ Перед началом работы

Выполните следующие инструкции по подключению аппарата к сети.

1



### Проверьте параметры устройства и сети.

- Правильно ли подключены компьютер и маршрутизатор? Дополнительные сведения см. в руководствах, поставляемых с используемыми устройствами, или обратитесь к производителям устройств.
- Убедитесь в том, что на компьютере настроены параметры сети. Если параметры сети настроены неправильно, использование аппарата в сети невозможно даже в том случае,



если выполнены все остальные шаги следующей процедуры.

**ПРИМЕЧАНИЕ:**

Проверка MAC-адреса устройства ► **Просмотр параметров сети**



2



**Подключитесь к беспроводной локальной сети.**

► **Подключение к Беспроводная ЛВС**



3



**При необходимости задайте IP-адрес.**

- Этот шаг является обязательным, если требуется назначить для аппарата отдельный IP-адрес или изменить протокол динамической IP-адресации из DHCP по умолчанию.

► **Настройка IP-адреса**

## Подключение к Беспроводная ЛВС **LBP6030w**

Беспроводные маршрутизаторы (или точки доступа) используются для подключения аппарата к компьютеру с помощью радиосвязи. Если беспроводной маршрутизатор оснащен защищенной настройкой Wi-Fi (WPS), настроить сеть можно простым нажатием клавиши. Если используемые сетевые устройства не поддерживают автоматическую конфигурацию, или требуется указать детализированные параметры проверки подлинности и шифрования, необходимо вручную настроить подключение. Чтобы настроить подключение этого устройства к беспроводной сети, используйте программу MF/LBP Network Setup Tool на своем компьютере. Убедитесь в том, что компьютер правильно подключен к сети.

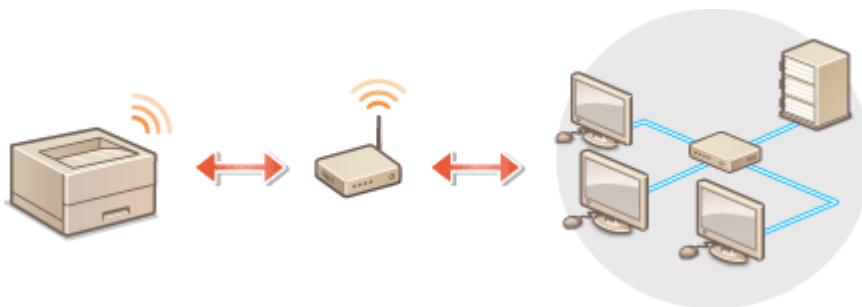

**ВАЖНО**

## Вход в систему с правами администратора

Для выполнения следующей процедуры необходимо войти в систему компьютера с правами администратора.

## Риск утечки информации

Подключение к беспроводной локальной сети выполняется на усмотрение и на риск пользователя. Если аппарат подключен к незащищенной сети, личная информация пользователя может стать известной третьим лицам, поскольку беспроводная связь осуществляется с использованием радиоволн, которые могут свободно распространяться в пространстве и выходить за границы помещения.

## Стандарты безопасности в рамках беспроводной локальной сети

Беспроводная локальная сеть аппарата поддерживает следующие стандарты безопасности. Совместимость со стандартами безопасности беспроводного маршрутизатора см. в руководстве по эксплуатации или обратитесь к производителю.

- WEP 128 (104)/64 (40) бит
- WPA-PSK (TKIP/AES-CCMP)
- WPA2-PSK (TKIP/AES-CCMP)

## ПРИМЕЧАНИЕ

### Устройства, необходимые для подключения к беспроводной локальной сети

- Беспроводной маршрутизации не входит в комплект поставки аппарата. При необходимости подготовьте маршрутизатор самостоятельно.
- Беспроводной маршрутизатор должен соответствовать стандарту IEEE 802.11 (b/g/n) и поддерживать работу с каналом 2,4 ГГц. Для получения дополнительных сведений см. руководство по беспроводному маршрутизатору или свяжитесь с производителем.

**1** Вставьте CD/DVD-диск с User Software в дисковод на компьютере.

**2** Щелкните [Запустить программы].

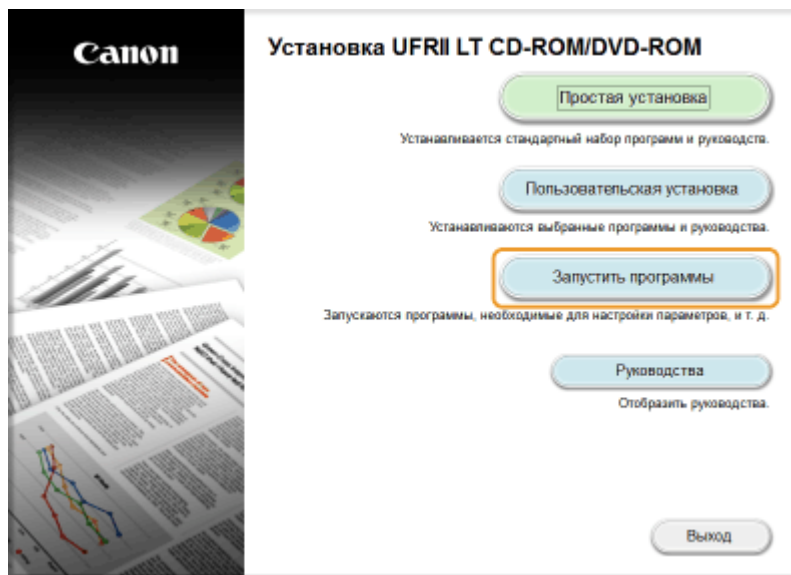

**ПРИМЕЧАНИЕ:**

- Если указанный выше экран не отображается, обратитесь к разделу **▶ Отображение экрана [Установка с компакт-диска или DVD]**
- Если отображается окно [Автозапуск], нажмите [Выполнить MInst.exe].

**3 Нажмите [Пуск] для [MF/LBP Network Setup Tool].**

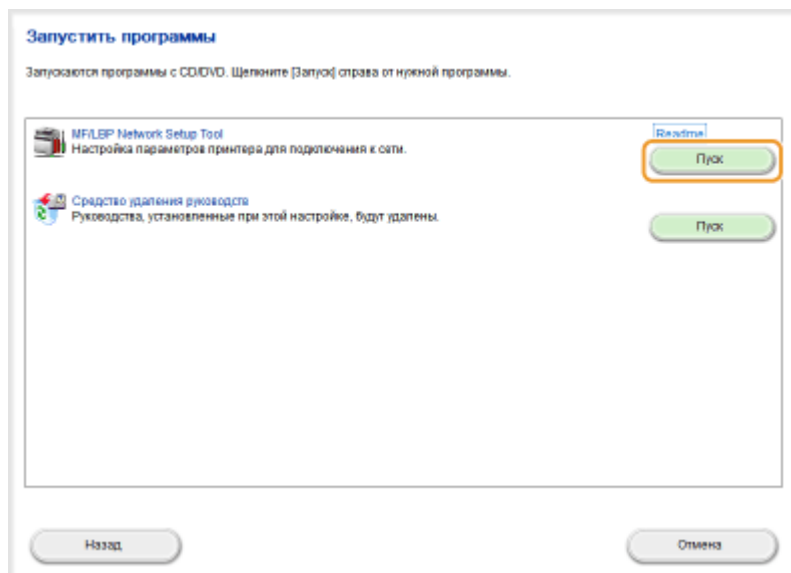

**4 Чтобы настроить параметры беспроводной локальной сети, руководствуйтесь отображаемыми на экране инструкциями.**

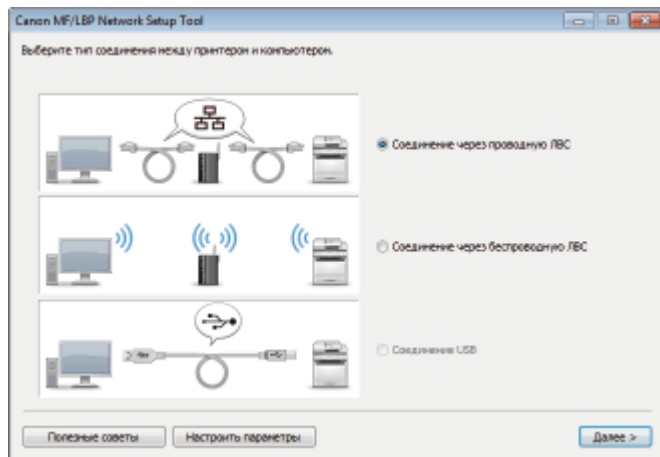

### ПРИМЕЧАНИЕ:

#### Если что-то непонятно

Нажмите кнопку [Полезные советы], расположенную снизу слева на экране, для отображения советов по устранению неполадок.

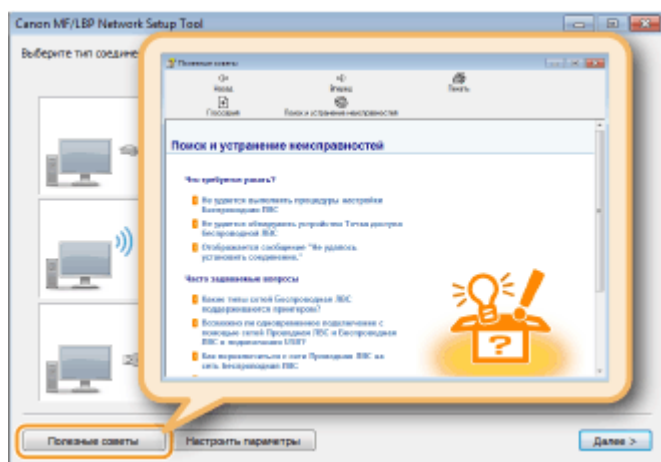

## ССЫЛКИ

### Подключение к сети

## Настройка IP-адреса LBP6030w

Для подключения устройства к сети требуется уникальный в данной сети IP-адрес. Существует два типа IP-адресов: IPv4 и IPv6. Используйте тип, соответствующий сетевому окружению. Следует отметить, что перед использованием адреса IPv6 следует должным образом настроить адрес IPv4.

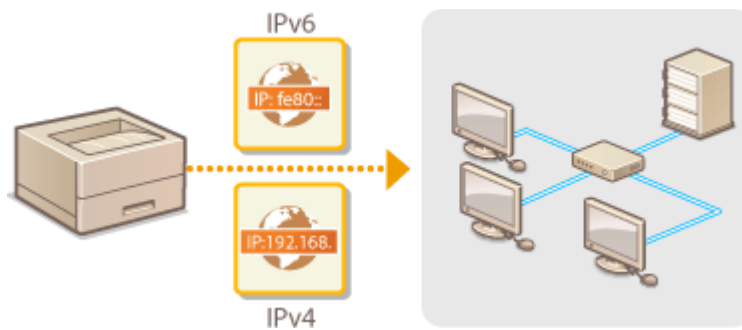

## Настройка адреса IPv4 LBP6030w



Адрес IPv4 аппарата можно назначить автоматически с помощью протокола динамического назначения IP-адресов, такого как DHCP, или ввести вручную.

- 1 Запустите Remote UI и войдите в систему в режиме администратора системы. ▶ Запуск Remote UI
- 2 Щелкните [Settings/Registration].

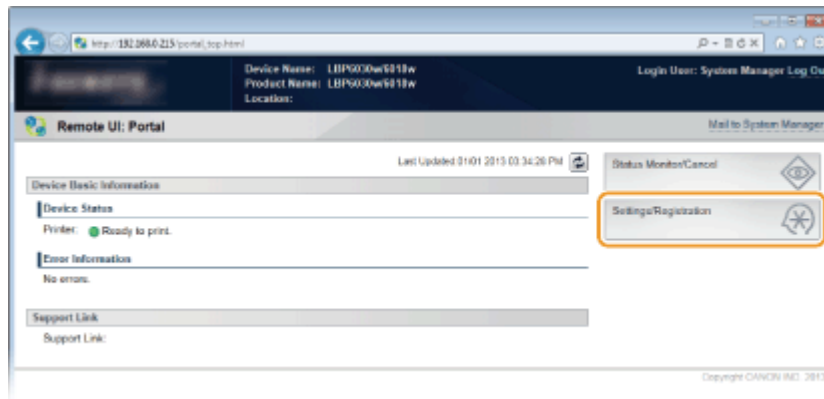

- 3 Щелкните [Network Settings] ▶ [TCP/IP Settings].

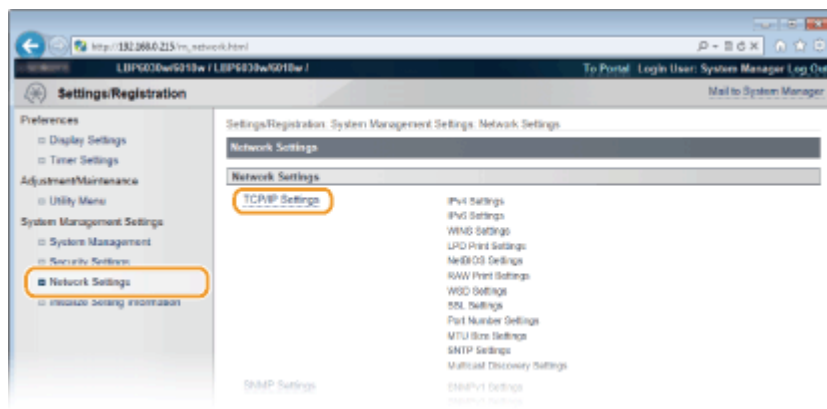

4 Щелкните [Edit] в [IPv4 Settings].

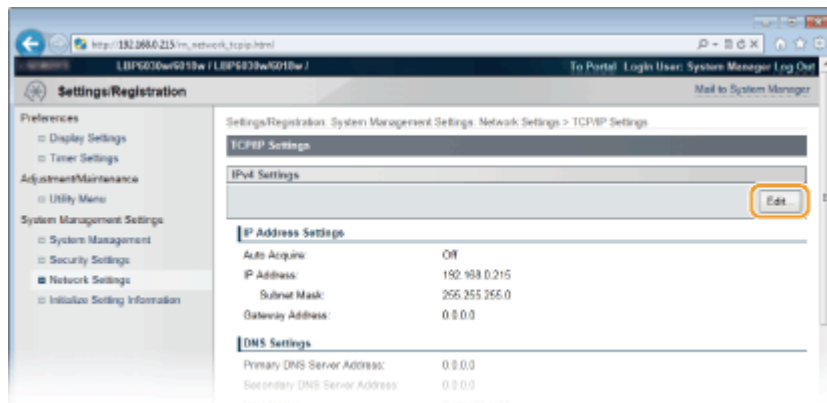

5 Задайте IP-адрес.

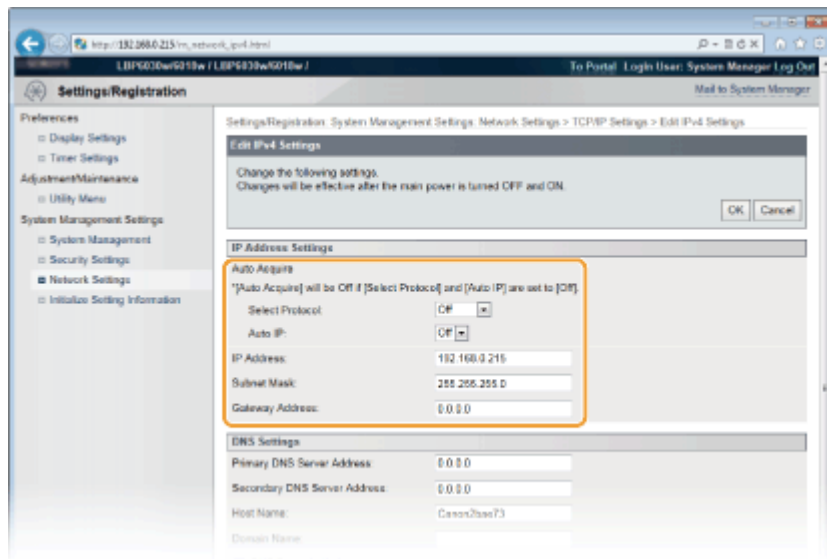

### ■ Автоматическое назначение IP-адреса

1 В списке [Select Protocol] выберите [DHCP], [BOOTP] или [RARP].

**ПРИМЕЧАНИЕ:**

### Если не требуется использовать протокол DHCP/BOOTP/RARP для автоматического назначения IP-адреса

Выберите [Off]. Если выбрать протокол [DHCP], [BOOTP] или [RARP], когда эти службы недоступны, аппарат будет пытаться выполнить поиск этих служб, затрачивая для этого время и ресурсы связи.

## 2 Убедитесь в том, что для [Auto IP] выбран вариант [On].

- Если выбран вариант [Off], измените настройку на [On].

### ПРИМЕЧАНИЕ:

Даже если включен протокол Auto IP, IP-адрес, назначенный с помощью протокола DHCP/BOOTP/RARP переопределяет адрес, полученный посредством Auto IP

## ■ Ввод IP-адреса вручную

### 1 Выберите [Off] для [Select Protocol] и [Auto IP].

### 2 Задайте значения в полях [IP Address], [Subnet Mask] и [Gateway Address].

## 6 Щелкните [OK].

## 7 Перезапустите аппарат.

- Выключите аппарат и подождите как минимум 10 секунд, прежде чем включить его снова.

## ПРИМЕЧАНИЕ

### Проверка правильности параметров

Убедитесь в том, что на компьютере отображается экран Remote UI.

#### ▶ Запуск Remote UI

### Изменение IP-адреса после установки драйвера принтера

Если используется порт MFNP, и устройство и компьютер находятся в одной подсети, то подключение сохраняется. Новый порт добавлять не требуется. Если используется стандартный порт TCP/IP, необходимо добавить новый порт.

#### ▶ Настройка портов принтера

\* Если имеются сомнения относительно используемого порта, см. раздел ▶ Проверка порта принтера.

- ▶ Настройка адресов IPv6
- ▶ Просмотр параметров сети
- ▶ Настройка WINS

## Настройка адресов IPv6 LBP6030w



Используйте Remote UI, чтобы задавать адреса IPv6. Перед настройкой адресов IPv6, убедитесь в том, что адреса IPv4 заданы должным образом (▶ **Просмотр параметров сети**). Можно зарегистрировать до девяти следующих адресов IPv6.

Тип	Максимально доступное количество	Описание
Адрес, лок. для канала	1	Адрес, который является допустимым только в пределах подсети или канала и не может использоваться для связи с устройством после маршрутизатора. Адрес, лок. для канала, автоматически настраивается при активации функции IPv6 для аппарата.
Адрес, вводимый вручную	1	Адрес, ввод которого выполняется вручную. Укажите длину префикса и адрес маршрутизатора по умолчанию.
Адрес без учета состояния	6	Роутер анонсирует адрес, который создается автоматически с помощью MAC-адреса аппарата и префикса сети. Адреса без учета состояния удаляются при перезагрузке аппарата (или его включении).
Адрес с учетом состояния	1	Адрес, получаемый от сервера DHCP с помощью DHCPv6.

- 1** Запустите Remote UI и войдите в систему в режиме администратора системы. ▶ **Запуск Remote UI**
- 2** Щелкните [Settings/Registration].



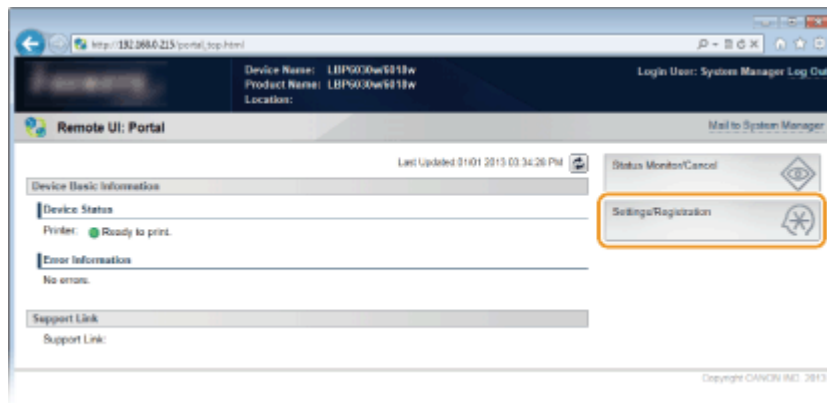

3 Щелкните [Network Settings] ► [TCP/IP Settings].

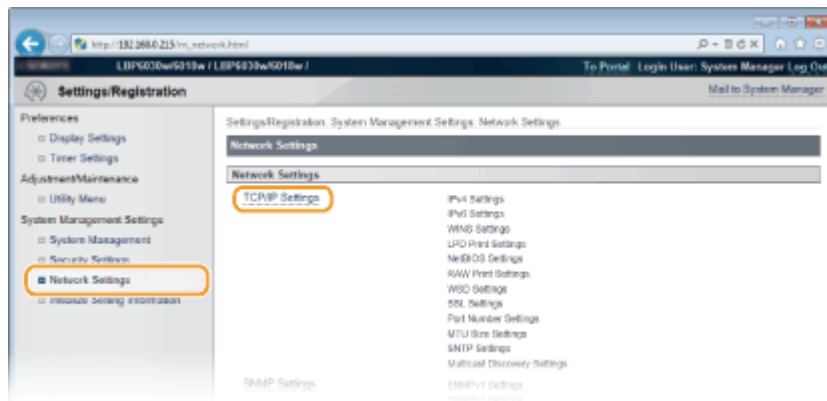

4 Щелкните [Edit] в [IPv6 Settings].

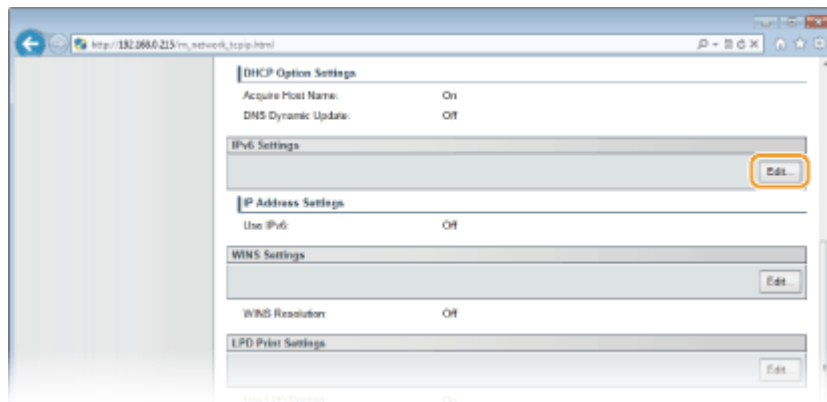

5 Установите флажок [Use IPv6] и настройте необходимые параметры.

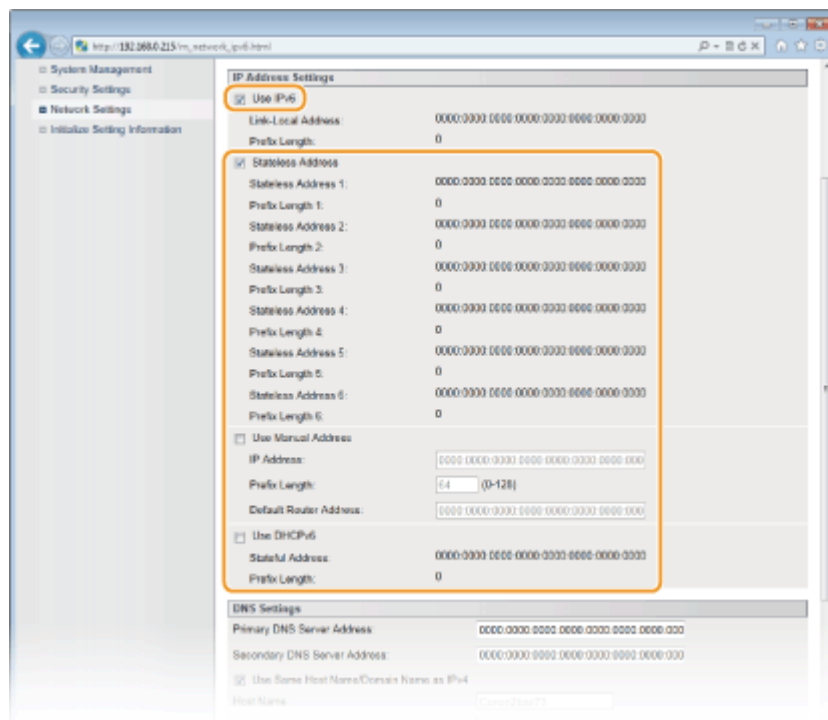

### [Use IPv6]

Установите флажок, чтобы использовать IPv6 в устройстве. Снимите флажок, если не требуется использовать IPv6.

### [Stateless Address]

Установите, чтобы использовать адреса без учета состояния. Снимите флажок, если не требуется использовать адреса без учета состояния.

### [Use Manual Address]

Чтобы вручную ввести адрес IPv6, установите флажок и введите значения в текстовые поля [IP Address], [Prefix Length] и [Default Router Address]. Снимите флажок, если не требуется вводить адрес вручную.

### [IP Address]

Введите адрес IPv6. Ввод адресов, начинающихся на ff (групповые адреса), и шлейфового адреса (::1) не допускается.

### [Prefix Length]

Введите длину (количество бит) сетевой части адреса.

### [Default Router Address]

При необходимости укажите используемый по умолчанию адрес маршрутизатора. Ввод адресов, начинающихся на ff (групповые адреса), и шлейфового адреса (::1) не допускается.

### [Use DHCPv6]

Установите флажок, чтобы использовать адрес с учетом состояния. Снимите флажок, если не требуется использовать адрес с учетом состояния.

**6** Щелкните [OK].

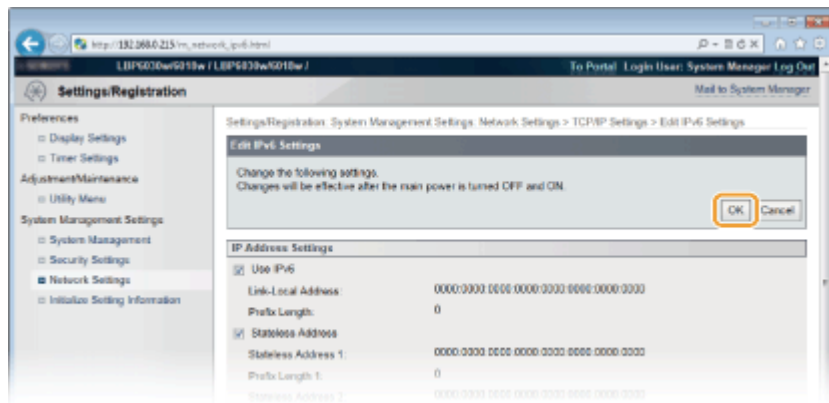

## 7 Перезапустите аппарат.

- Выключите аппарат и подождите как минимум 10 секунд, прежде чем включить его снова.

### ПРИМЕЧАНИЕ

#### Проверка правильности параметров

Убедитесь, что ваш компьютер может отображать экран Remote UI, введя адрес IPv6 устройства. ▶ **Запуск Remote UI**

#### Изменение IP-адресов после установки драйвера принтера

Следует добавить новый порт. ▶ **Настройка портов принтера**

### ССЫЛКИ

- ▶ **Настройка адреса IPv4**
- ▶ **Просмотр параметров сети**

## Просмотр параметров сети **LBP6030w**

На устройстве нажмите и удерживайте в течение трех секунд клавишу  (Paper) (Бумага), чтобы напечатать частичный список параметров сети. Таким образом можно проверить параметры IPv4, MAC-адрес и параметры беспроводной локальной сети. Список параметров сформатирован для печати на бумаге формата A4. Перед печатью загрузите бумагу формата A4 в универсальный лоток. ▶ **Загрузка бумаги в универсальный лоток**



### Пример распечатки:

```

LBP6030w/6018w

*****
*** User Data List ***
*****

Controller ROM Version
Main Controller          00.00
Boot ROM                00.00
Language                00.00
DCON                   00.00

***** Wireless LAN Error Information *****
No errors. (01)
*****

1.Product Information
Product Name             LBP6030w/6018w

2.TCP/IP Settings
a IPv4 Settings
  Auto Obtain             Off
  Select Protocol        Off
  Auto IP                 Off
  IP Address              192.168.0.215
  Subnet Mask             255.255.255.0
  Gateway Address         0.0.0.0

b 3.Wireless LAN Settings
  MAC Address             00:00:00:00:00:00
  SSID Settings           *****
  Security                WPA/WPA2-PSK
  WPA/WPA2-PSK Settings
  Encryption for WPA/WPA2 Auto
  Entry Format             ASCII (8-63 Char.)
  WPA/WPA2-PSK           a
  Wireless LAN Status    aa Good
  
```

#### a IPv4 Settings

Список параметров IPv4.

##### Auto Obtain

Указывается, используется ли автоматическое назначение IP-адреса посредством протокола, такого как DHCP. Вариант On соответствует автоматической адресации.

##### Select Protocol

Отображается протокол, который используется для автоматического назначения IP-адреса.

**Auto IP**

Указывается, включен ли протокол Auto IP.

**IP Address**

Отображается IP-адрес.

**Subnet Mask**

Отображается маска подсети.

**Gateway Address**

Отображается адрес шлюза.

**ПРИМЕЧАНИЕ:**

- IP-адрес настроен неправильно, если он отображается как 0.0.0.0.
- Подключение аппарата к нескольким коммутирующим концентраторам или мостам с целью резервирования может привести к сбою соединения даже в том случае, если IP-адрес настроен правильно. Эту проблему можно решить путем задания определенного интервала до начала обмена данными с аппаратом.
- ▶ **Настройка времени ожидания при подключении к сети**

**б Wireless LAN Settings**

Отображается MAC-адрес и параметры беспроводной локальной сети.

**MAC Address**

Отображается MAC-адрес.

**SSID Settings**

Отображаются параметры SSID.

**Security**

Отображаются текущие настройки безопасности. Если параметры безопасности не настроены, отображается None.

**Wireless LAN Status**

Отображается состояние подключения (интенсивность сигнала) беспроводной локальной сети. Если устройство не подключено, отображается Inactive или Disconnected.

**ПРИМЕЧАНИЕ**

Следует отметить, что в этом списке параметров нельзя проверить параметры IPv6 и некоторые другие параметры сети. Если требуется проверить все параметры сети, напечатайте их, выбрав [Печать состояния сети] в окне состояния принтера. ▶ **Печать списков параметров**

**ССЫЛКИ**

---

- ▶ Подключение к Беспроводная ЛВС
- ▶ Настройка адреса IPv4

## Настройка печати с компьютера **LBP6030w**

При использовании аппарата в качестве сетевого принтера можно настроить протоколы и порты, используемые для печати. Перед началом работы убедитесь в том, что выполнены все основные действия по подготовке к печати (**➤ Руководство по установке драйвера принтера**).



### ПРИМЕЧАНИЕ

- Протоколы печати представляют собой правила доставки данных документа, созданного на компьютере, на аппарат. Эти протоколы выбираются в соответствии с задачами печати или свойствами сетевой среды.
- Порты представляют собой пути для передачи данных для печати из компьютера в устройство. Неправильные настройки порта зачастую являются причиной, по которой не удастся отправить документы на печать с компьютера, подключенного к сети.

### Настройка сервера печати

Посредством настройки сервера печати в сети можно снизить нагрузку на компьютер, с которого выполняется печать. Сервер печати также позволяет устанавливать драйверы принтера посредством сети, что во многом упрощает процесс установки драйверов на каждый компьютер с использованием CD/DVD-диска. Информация относительно настройки сервера печати приведена в документе **➤ Руководство по установке драйвера принтера**.

## Настройка протоколов печати и веб-служб **LBP6030w**

Далее описывается настройка протоколов печати для печати документов с компьютеров. К протоколам, поддерживаемым аппаратом, относятся LPD, RAW и WSD (Web Services on Devices (Веб-службы для устройств)).

## ПРИМЕЧАНИЕ

Изменение номеров портов для протоколов ► **Изменение номеров портов**

**1** Запустите Remote UI и войдите в систему в режиме администратора системы. ► **Запуск Remote UI**

**2** Щелкните [Settings/Registration].

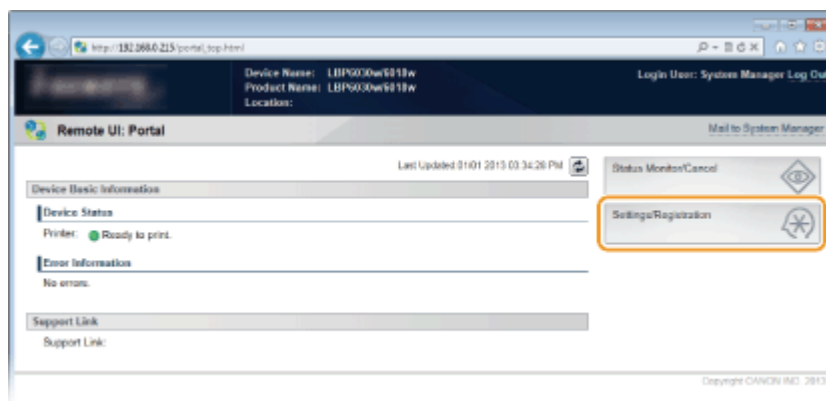

**3** Щелкните [Network Settings] ► [TCP/IP Settings].

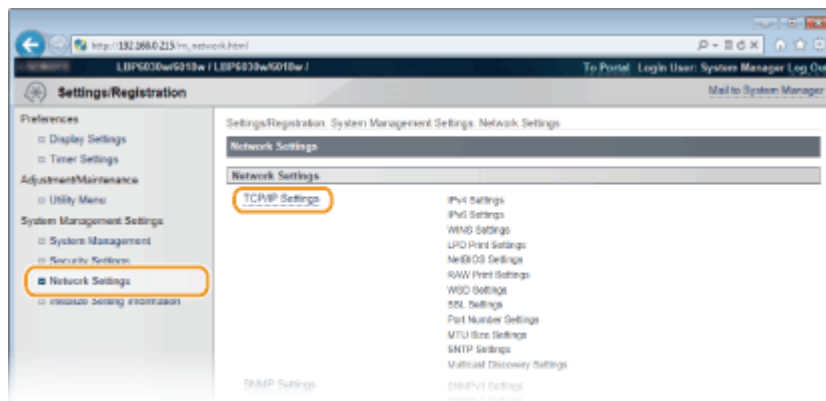

**4** Настройка протоколов печати.

### ■ Настройка протокола LPD или RAW

**1** Нажмите [Edit] в [LPD Print Settings] или [RAW Print Settings].

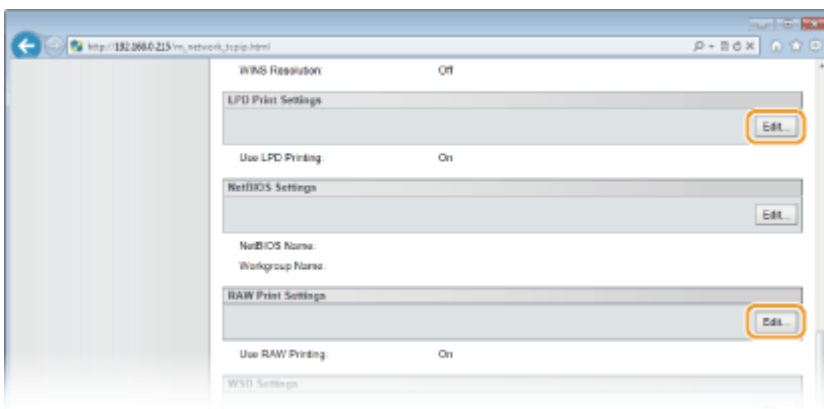

## 2 При необходимости настройте параметры.

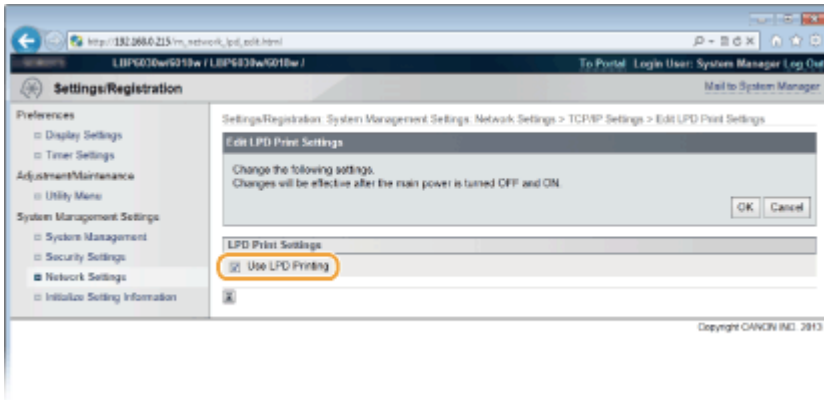

### [Use LPD Printing]

Установите флажок, чтобы печатать с использованием протокола LPD. Снимите флажок, если не требуется печатать с использованием протокола LPD.

### [Use RAW Printing]

Установите флажок, чтобы печатать с использованием протокола RAW. Снимите флажок, если не требуется печатать с использованием протокола RAW.

## 3 Нажмите [OK].

## ■ Настройка протокола WSD

### 1 Нажмите [Edit] в [WSD Settings].

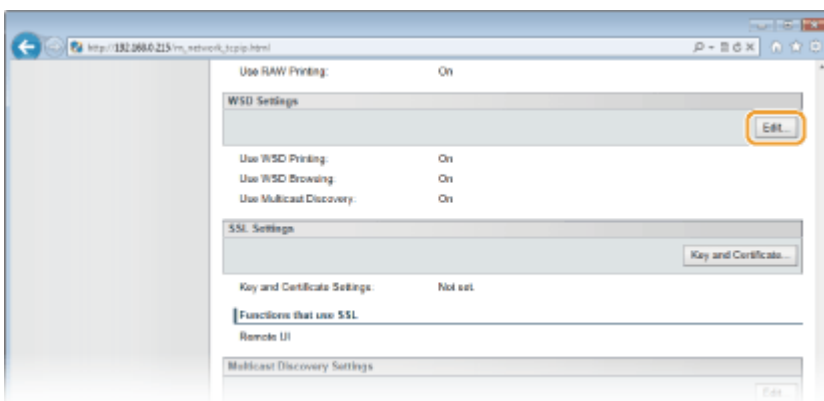



## 2 При необходимости настройте параметры.

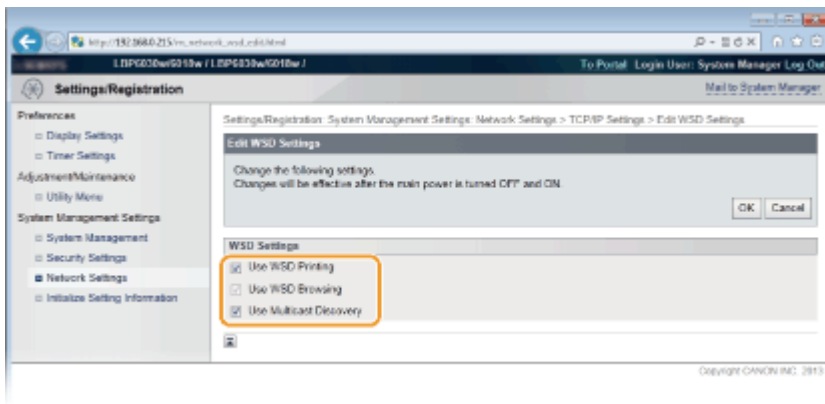

### [Use WSD Printing]

Установите флажок, чтобы печатать с использованием протокола WSD. Снимите флажок, если не требуется печатать с использованием протокола WSD.

### [Use WSD Browsing]

Установите флажок, чтобы получить от компьютера сведения об аппарате посредством протокола WSD. Флажок устанавливается автоматически при установке флажка [Use WSD Printing].

### [Use Multicast Discovery]

Установите флажок, чтобы настроить аппарат для ответа на запрос многоадресного поиска. Если флажок не установлен, аппарат остается в спящем режиме даже после получения запросов многоадресного поиска.

## 3 Нажмите [OK].

## 5 Перезапустите аппарат.

- Выключите аппарат и подождите как минимум 10 секунд, прежде чем включить его снова.

## ПРИМЕЧАНИЕ

### Настройка устройств сети WSD в Windows Vista/7/8

Установите драйвер принтера согласно предусматривающей использование портов WSD процедуре, которая описана в документе [▶ Руководство по установке драйвера принтера](#).

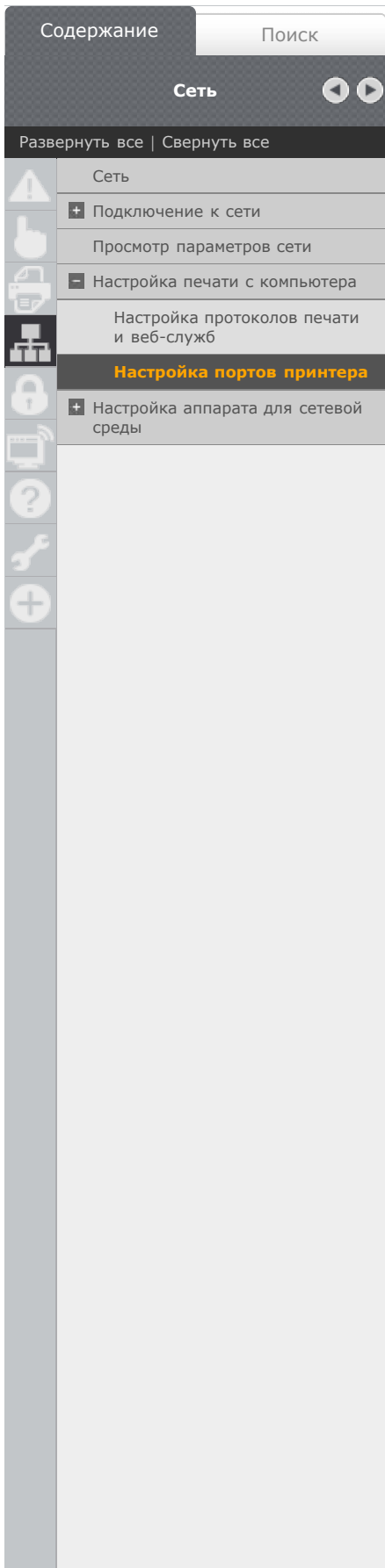

В начало ▶ Сеть ▶ Настройка печати с компьютера ▶ Настройка портов принтера

OK70-020



## Настройка портов принтера LBP6030w

Ошибки печати могут возникать при изменении параметров протокола печати аппарата или при добавлении принтера с помощью папки принтера Windows. Такие ошибки, как правило, вызваны использованием неправильных параметров порта принтера, например, когда на компьютере указывается неправильный номер или тип порта принтера в драйвере принтера. Чтобы устранить такую проблему, необходимо настроить параметры порта принтера на компьютере.

**ВАЖНО**

Для выполнения следующей процедуры необходимо войти в систему компьютера с правами администратора.

- 1 Откройте папку принтера. Отображение папки принтера
- 2 Щелкните правой кнопкой мыши значок устройства, затем выберите [Свойства принтера] или [Свойства].

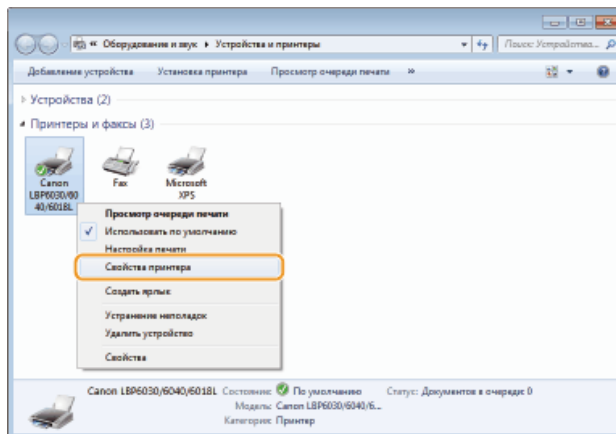

- 3 Перейдите на вкладку [Порты] и настройте необходимые параметры.

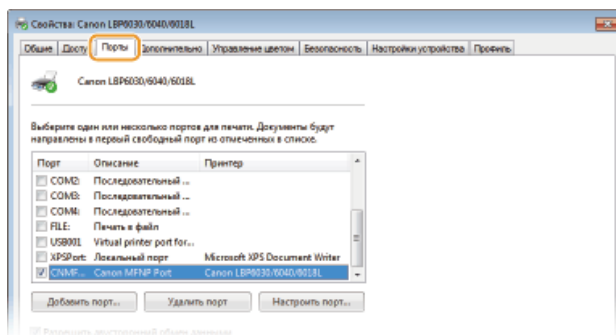

## ■ Добавление порта

Когда при установке драйвера принтера из папки принтера Windows выбран неправильный порт, добавьте новый порт. Имеется два вида портов: "Порт MFNP" и "Стандартный порт TCP/IP". Выберите тип порта в соответствии с используемой средой.

Порт MFNP (только для среды IPv4)	Это порт, который позволяет автоматически обнаружить IP-адрес аппарата. Даже если IP-адрес аппарата изменяется, подключение сохраняется при условии, что аппарат и компьютер принадлежат одной подсети. Поэтому не требуется добавлять новый порт при каждом изменении IP-адреса. Если аппарат используется в среде IPv4, обычно следует выбирать порт этого типа. <b>ВАЖНО:</b> Порт MFNP можно добавить только в том случае, если драйвер принтера был установлен с CD-ROM/DVD-ROM-диска с пользовательским программным обеспечением или если драйвер принтера был загружен и установлен с веб-сайта Canon.
Стандартный порт TCP/IP	Это стандартный порт Windows. При использовании порта этого типа необходимо добавлять новый порт при каждом изменении IP-адреса аппарата. Выберите порт этого типа, если аппарат используется в среде IPv6, а добавить порт MFNP невозможно.

### Добавление порта MFNP

- 1 Нажмите кнопку [Добавление порта].
- 2 Выберите [Canon MFNP Port] в качестве значения параметра [Имеющиеся порты принтера] и нажмите [Новый порт].

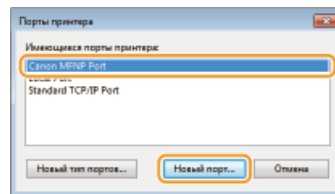

- 3 Нажмите [Автоматическое определение], выберите найденный аппарат и нажмите [Далее].

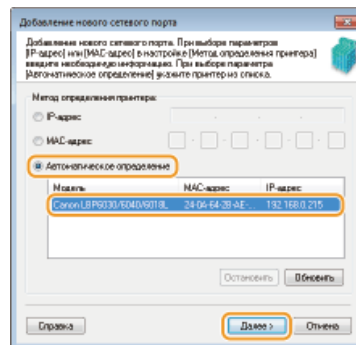

#### ПРИМЕЧАНИЕ:

##### Если аппарат не обнаружен

Нажмите кнопку [Обновить]. Если проблему не удастся устранить, нажмите [IP-адрес] или [MAC-адрес], введите IP-адрес или MAC-адрес аппарата ( **Просмотр параметров сети**) и нажмите [Далее].

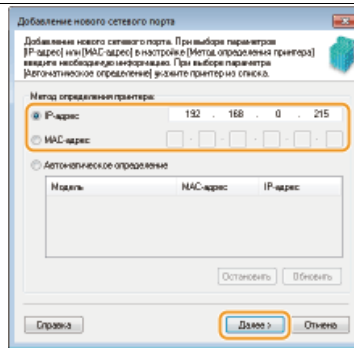

4 Нажмите [Добавить] ► [Готово].

5 Щелкните [Заккрыть].

Добавление стандартного порта TCP/IP 

1 Нажмите кнопку [Добавить порт].

2 Выберите [Standard TCP/IP Port] в качестве значения параметра [Имеющиеся порты принтера] и нажмите [Новый порт].

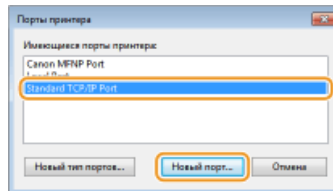

3 Щелкните [Далее].

4 Введите IP-адрес или имя DNS аппарата и щелкните [Далее].

- [Имя порта] вводится автоматически. При необходимости его можно изменить.

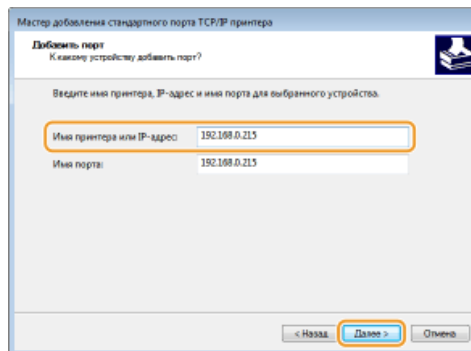

**ПРИМЕЧАНИЕ:**

При отображении следующего экрана следуйте инструкциям на экране.

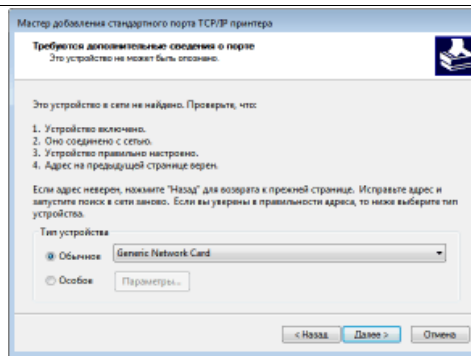

\* Выбрав [Тип устройства], выберите [Canon Network Printing Device with P9100] в пункте [Обычное].

5 Щелкните [Готово].

6 Щелкните [Закреть].

### ■ Изменение типа или номера порта

Если протокол печати (LPD или RAW) изменяется на стороне устройства (**Настройка протоколов печати и веб-служб**) или изменяется номер порта (**Изменение номеров портов**), также следует настроить соответствующие параметры в компьютере. Эта операция не требуется для портов WSD.

Порт MFNP 

1 Нажмите [Настройка порта].

2 В пункте [Тип протокола] выберите [RAW] или [LPR] и измените [Номер порта].

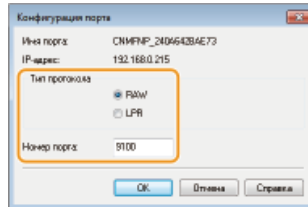

3 Щелкните [OK].

Стандартный порт TCP/IP 

1 Нажмите [Настройка порта].

2 В пункте [Протокол] выберите [Raw] или [LPR].

- Если выбран вариант [Raw], измените [Номер порта].
- Если выбран вариант [LPR], введите "Ip" в поле [Имя очереди].

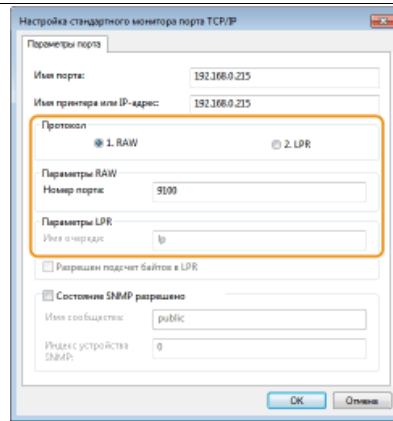

**3** Щелкните [ОК].

**4** Щелкните [Закрыть].

Печатать все

Примечание | Адреса представительства

## 4 Щелкните [Заккрыть].

## Настройка аппарата для сетевой среды LBP6030w

Размер и конфигурация сети могут варьироваться в зависимости от ее назначения. Этот аппарат разработан с учетом совместимости с максимальным числом конфигураций сети и поддерживает ряд различных сетевых технологий. Обратитесь к администратору сети и задайте конфигурацию в соответствии с используемой сетевой средой.

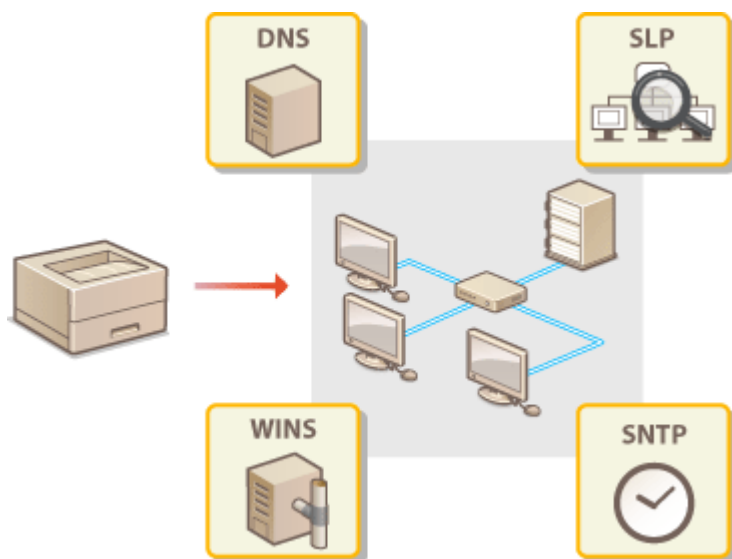

## Изменение максимального блока передачи

LBP6030w

В большинстве Ethernet-сетей максимальный размер пакета для отправки составляет 1500 байтов. Термином "пакет" обозначаются небольшие блоки данных, на которые разделяются исходные данные перед отправкой. Максимальный блок данных (МБД) может варьироваться в зависимости от особенностей сети. При необходимости настройки аппарата можно изменить. Дополнительные сведения можно получить у администратора сети.

- 1 Запустите Remote UI и войдите в систему в режиме администратора системы.  Запуск Remote UI
- 2 Щелкните [Settings/Registration].

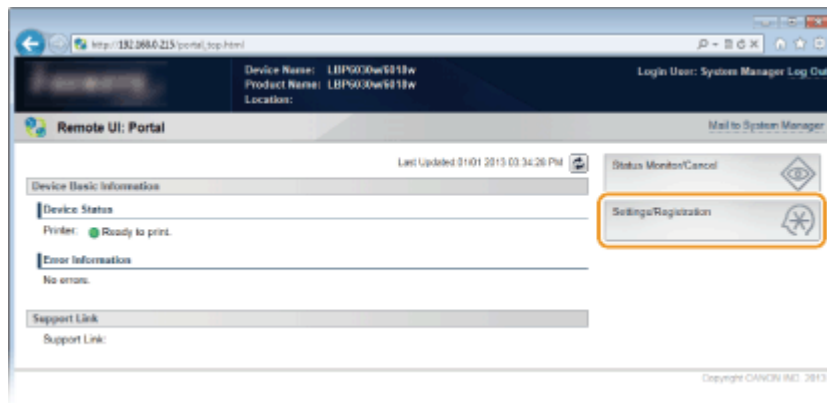

3 Щелкните [Network Settings] ► [TCP/IP Settings].

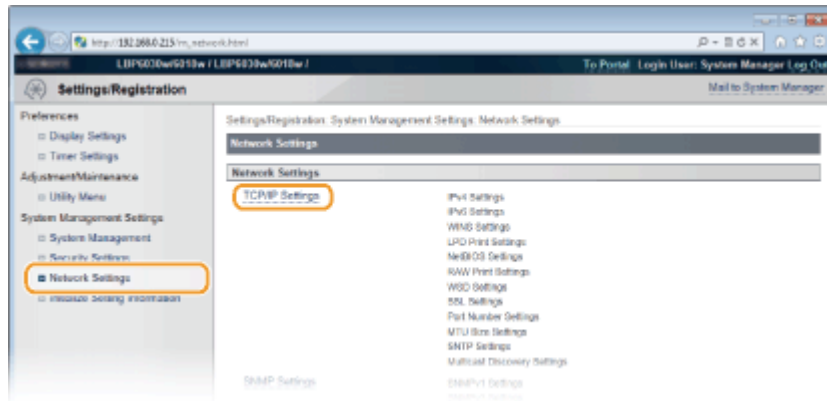

4 Щелкните [Edit] в [MTU Size Settings].

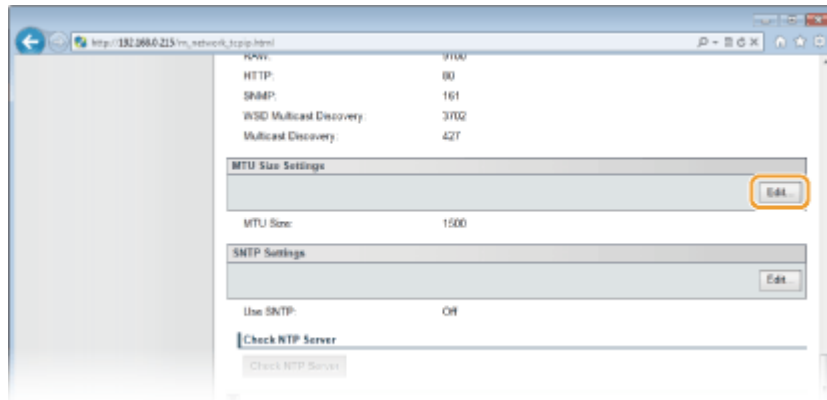

5 Выберите максимальный размер пакета и нажмите [OK].



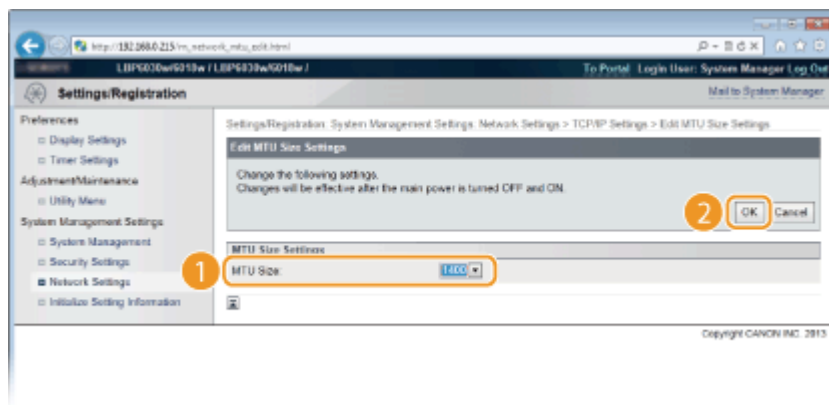

## 6. Перезапустите аппарат.

- Выключите аппарат и подождите как минимум 10 секунд, прежде чем включить его снова.

## ССЫЛКИ

- ▶ [Настройка времени ожидания при подключении к сети](#)

## Настройка времени ожидания при подключении к сети LBP6030w

Если сеть поддерживает резервные подключения к нескольким коммутирующим концентраторам или мостам, требуется механизм, предотвращающий циклическую обработку пакетов. В качестве эффективного решения можно порекомендовать определить роль каждого порта коммутации. Тем не менее, обмен данными все равно может быть прерван на некоторое время сразу после изменения сети, например, посредством добавления нового устройства. При возникновении проблемы этого типа задайте время ожидания при подключении устройства к сети.

- 1 **Запустите Remote UI и войдите в систему в режиме администратора системы.** ▶ [Запуск Remote UI](#)
- 2 **Щелкните [Settings/Registration].**

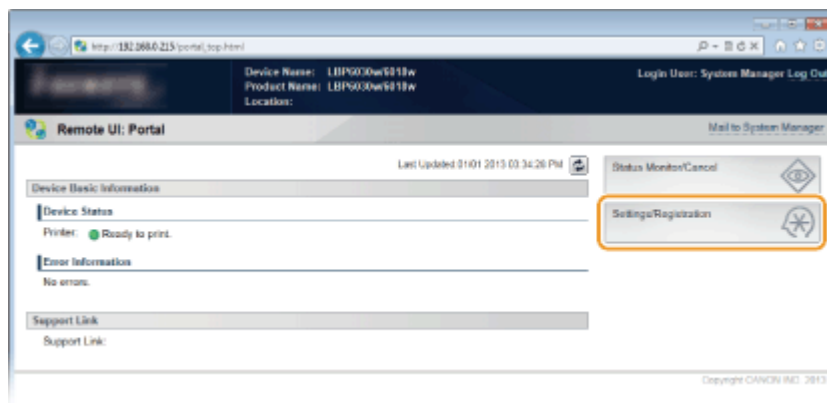

3 Щелкните [Network Settings] ► [Waiting Time for Connection at Startup].

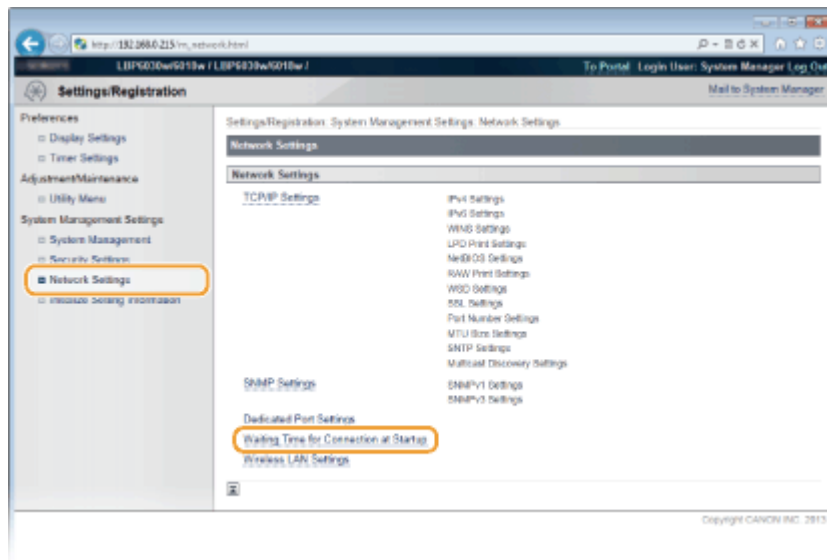

4 Щелкните [Edit].

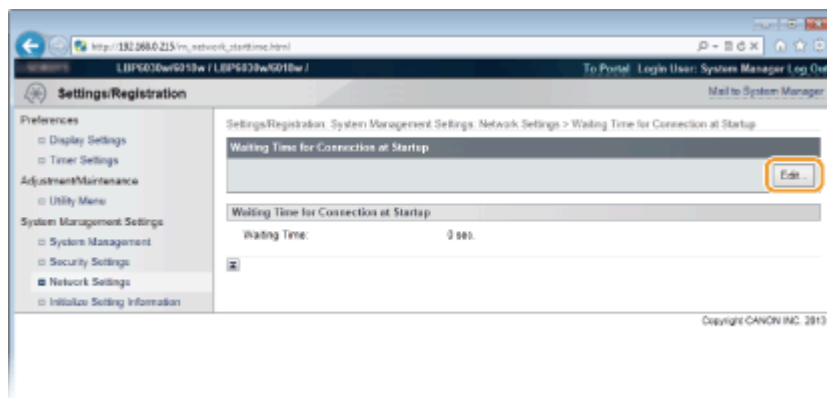

5 Введите время ожидания перед началом обмена данными по сети и нажмите [OK].

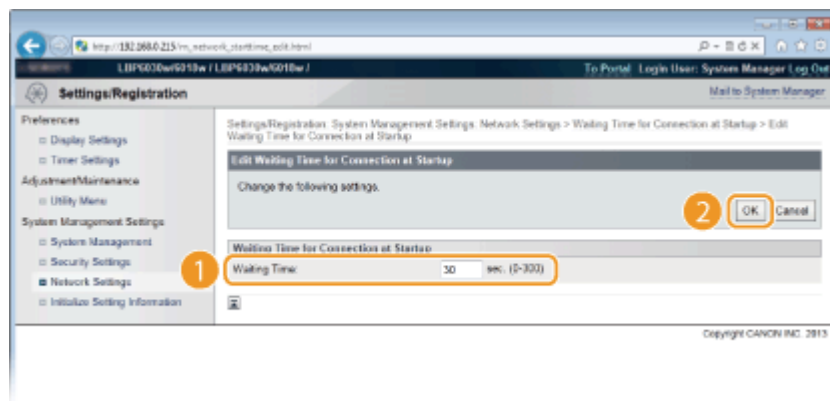

## ССЫЛКИ

▶ Изменение максимального блока передачи

## Настройка DNS LBP6030w

DNS (служба доменных имен) представляет собой службу, выполняющую разрешение имени, которое связывает имя узла (или домена) с IP-адресом. При необходимости настройте параметры DNS, mDNS или DHCP в соответствии со своей сетью. Обратите внимание, что процедуры настройки DNS для IPv4 и IPv6 могут отличаться.



**1** Запустите Remote UI и войдите в систему в режиме администратора системы. ▶ Запуск Remote UI

**2** Щелкните [Settings/Registration].

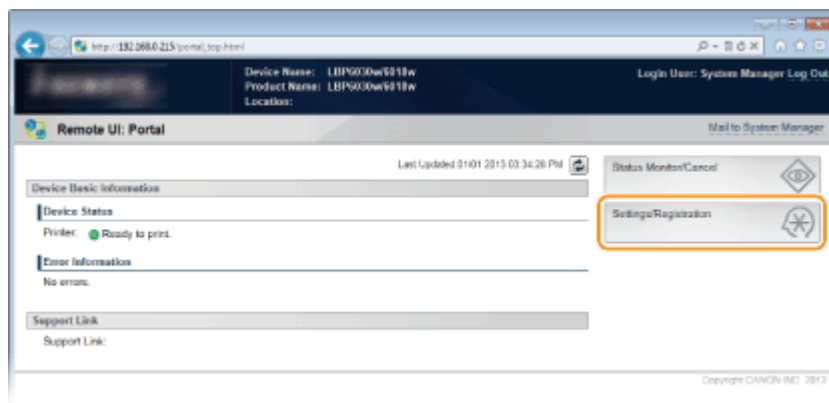

3 Щелкните [Network Settings] ► [TCP/IP Settings].

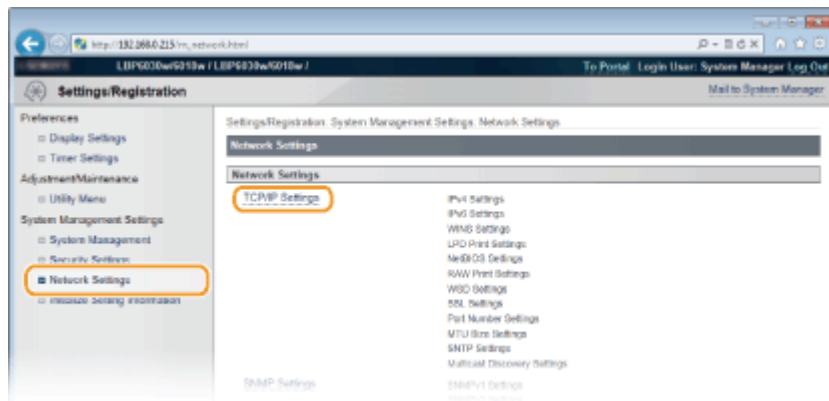

4 Настройте параметры DNS.

### ■ Настройка параметров DNS IPv4

1 Щелкните [Edit] в [IPv4 Settings].

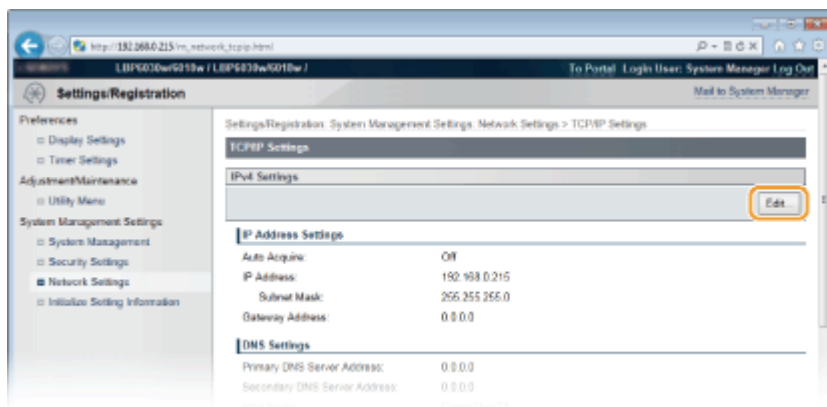

2 Настройте параметры DNS IPv4.

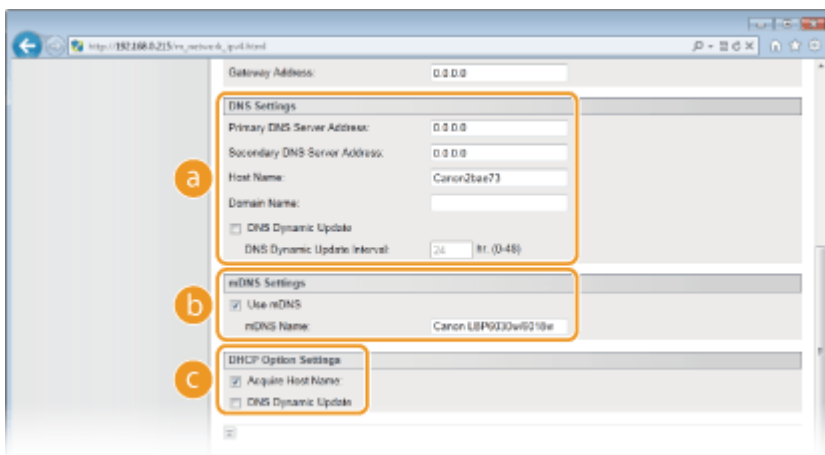

### **a** [DNS Settings]

#### **[Primary DNS Server Address]**

Введите IP-адрес DNS-сервера.

#### **[Secondary DNS Server Address]**

Если имеется дополнительный DNS-сервер, введите IP-адрес.

#### **[Host Name]**

Введите имя узла аппарата (не более 47 буквенно-цифровых символов), которое будет зарегистрировано для DNS-сервера.

#### **[Domain Name]**

Введите имя домена (не более 47 буквенно-числовых символов), к которому принадлежит устройство (например, example.com).

#### **[DNS Dynamic Update]**

Установите флажок для автоматического обновления записей DNS при каждом изменении соответствия между IP-адресом аппарата и именем узла (например, в среде DHCP). Чтобы указать интервал между обновлениями, задайте значение времени в часах в текстовом поле [DNS Dynamic Update Interval]. Снимите флажок, если динамическое обновление не требуется.

### **b** [mDNS Settings]

#### **[Use mDNS]**

Используемый службами, такими как Bonjour, протокол mDNS (многоадресный DNS) представляет собой протокол, связывающий имя узла с IP-адресом без использования DNS. Чтобы включить mDNS, установите флажок и введите имя mDNS в текстовом поле [mDNS Name]. Снимите флажок, если не требуется использовать mDNS.

### **c** [DHCP Option Settings]

#### **[Acquire Host Name]**

Установите этот флажок, чтобы включить параметр 12 для получения имени узла от сервера DHCP. Снимите флажок, если эта функция не требуется.

#### **[DNS Dynamic Update]**

Установите этот флажок, чтобы включить параметр 81 для динамического обновления записей DNS посредством сервера DHCP. Снимите флажок, если эта функция не требуется.

### 3 Нажмите [OK].

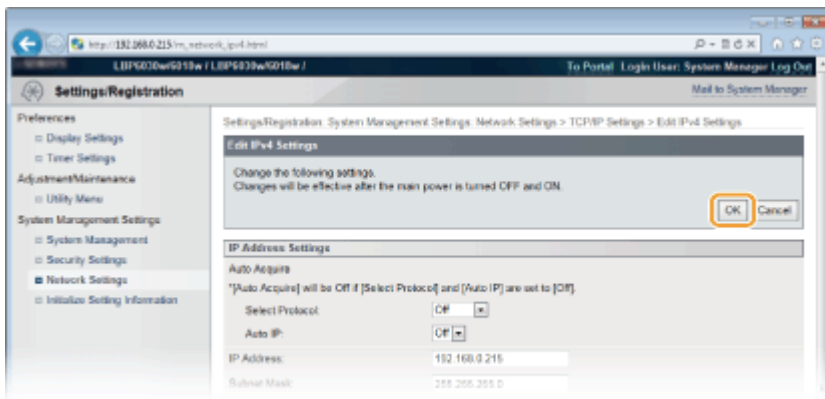

## ■ Настройка параметров DNS IPv6

### 1 Нажмите [Edit] в [IPv6 Settings].

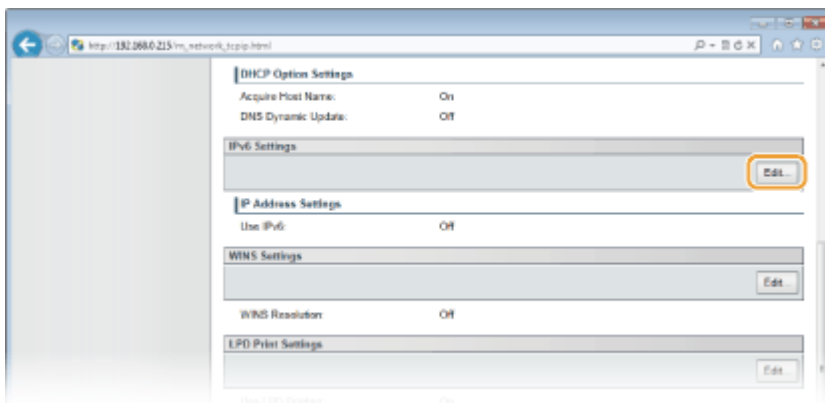

### 2 Настройте параметры DNS IPv6.

- Необходимо установить флажок [Use IPv6], чтобы выполнить настройку параметров. ▶ **Настройка адресов IPv6**

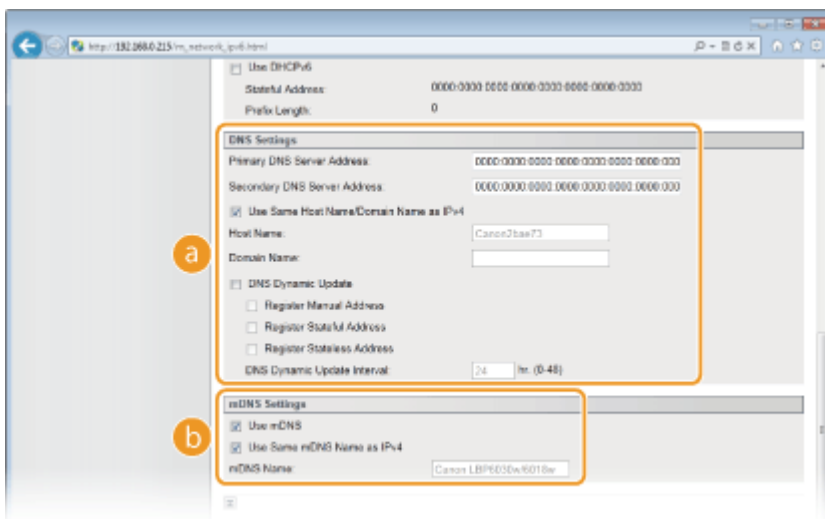

**a** [DNS Settings]

[Primary DNS Server Address]

Введите IP-адрес DNS-сервера. Ввод адресов, начинающихся на ff (групповые адреса), и шлейфового адреса (::1) не допускается.

#### **[Secondary DNS Server Address]**

Если имеется дополнительный DNS-сервер, введите соответствующий IP-адрес. Ввод адресов, начинающихся на ff (групповые адреса), и шлейфового адреса (::1) не допускается.

#### **[Use Same Host Name/Domain Name as IPv4]**

Установите этот флажок, чтобы использовать те же параметры, что и в IPv4. Имена узла и домена, которые используются в IPv4, будут автоматически заданы после перезапуска устройства. Снимите флажок, если требуется использовать параметры, отличные от IPv4.

#### **[Host Name]**

Введите имя узла аппарата (не более 47 буквенно-цифровых символов), которое будет зарегистрировано для DNS-сервера.

#### **[Domain Name]**

Введите имя домена (не более 47 буквенно-числовых символов), к которому принадлежит устройство (например, example.com).

#### **[DNS Dynamic Update]**

Установите флажок для автоматического обновления записей DNS при каждом изменении соответствия между IP-адресом аппарата и именем узла (например, в среде DHCP). Чтобы задать адреса, которые необходимо зарегистрировать для DNS-сервера, установите один или несколько флажков для [Register Manual Address], [Register Stateful Address] и [Register Stateless Address]. Чтобы указать интервал между обновлениями, задайте значение времени в часах в текстовом поле [DNS Dynamic Update Interval]. Снимите флажок, если динамическое обновление не требуется.

### **[mDNS Settings]**

#### **[Use mDNS]**

Используемый службами, такими как Bonjour, протокол mDNS (многоадресный DNS) представляет собой протокол, связывающий имя узла с IP-адресом без использования DNS. Чтобы включить mDNS, установите флажок. Снимите флажок, если не требуется использовать mDNS.

#### **[Use Same mDNS Name as IPv4]**

Установите этот флажок, чтобы использовать те же параметры, что и в IPv4. Имя mDNS, которое используется в IPv4, будет автоматически задано после перезапуска устройства. Снимите флажок и введите имя в [mDNS Name], если требуется использовать параметры, отличные от IPv4.

### **3 Нажмите [OK].**

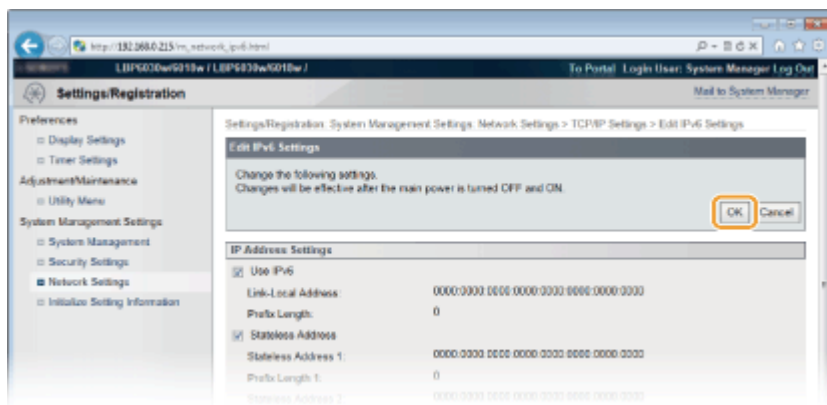

## 5 Перезапустите аппарат.

- Выключите аппарат и подождите как минимум 10 секунд, прежде чем включить его снова.

## ССЫЛКИ

- ▶ [Настройка адреса IPv4](#)
- ▶ [Настройка адресов IPv6](#)
- ▶ [Просмотр параметров сети](#)

## Настройка WINS LBP6030w

WINS (Windows Internet Name Service) — это служба разрешения имен, которая связывает имя NetBIOS (имя компьютера или принтера в сети NetBIOS) с IP-адресом. Чтобы использовать WINS, необходимо задать сервер WINS.

### ВАЖНО

- Чтобы зарегистрировать это устройство на сервере WINS, следует задать имена NetBIOS и рабочей группы. ▶ [Настройка NetBIOS](#)
- Эта функция недоступна в среде IPv6.

1 Запустите Remote UI и войдите в систему в режиме администратора системы. ▶ [Запуск Remote UI](#)

2 Щелкните [Settings/Registration].



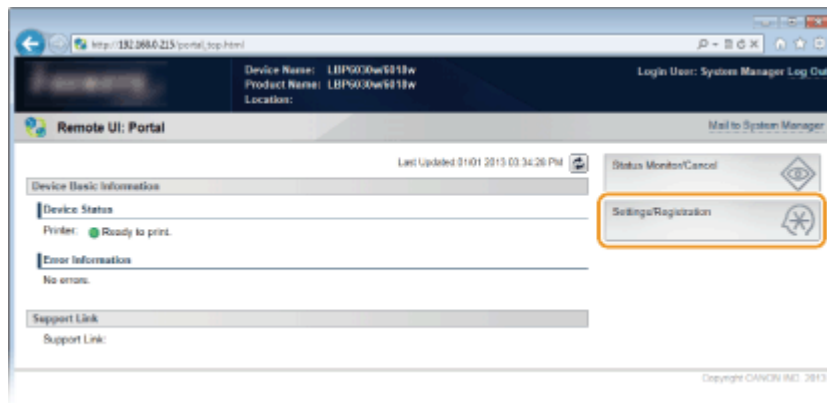

3 Щелкните [Network Settings] ► [TCP/IP Settings].

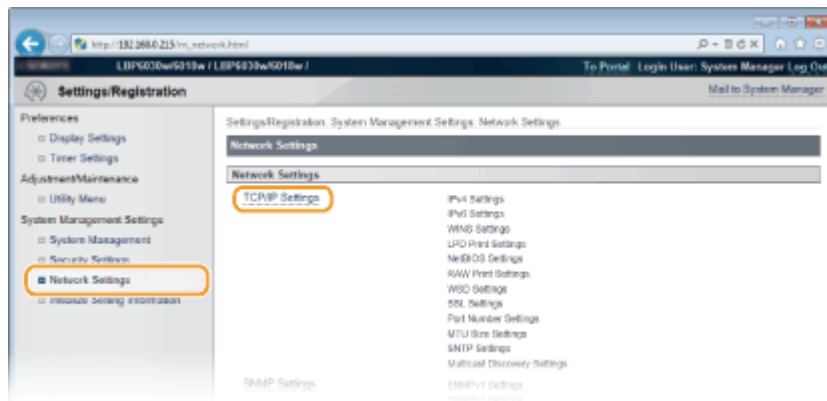

4 Щелкните [Edit] в [WINS Settings].

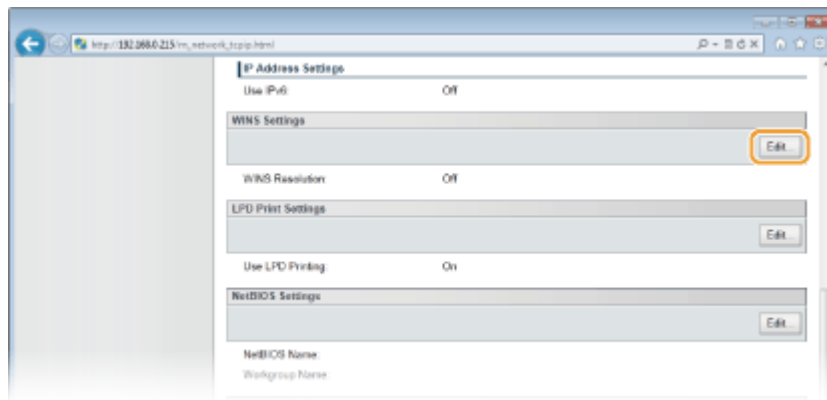

5 Установите флажок [WINS Resolution] и введите требуемую информацию.

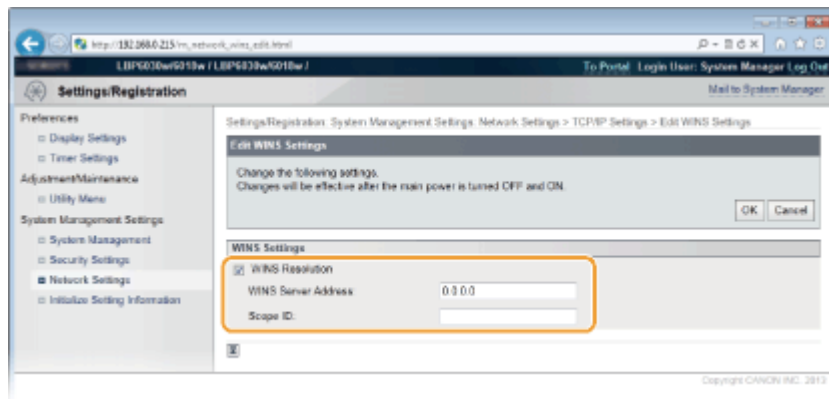

### [WINS Resolution]

Установите флажок для использования WINS для разрешения имен. Если WINS не используется, снимите флажок.

### [WINS Server Address]

Введите IP-адрес (IPv4) сервера WINS.

### **ВАЖНО:**

Если IP-адрес сервера WINS получен от сервера DHCP, полученный IP-адрес переопределяет IP-адрес, заданный в текстовом поле [WINS Server Address].

### [Scope ID]

Если сеть разделена на несколько групп с идентификаторами области (идентификаторы групп устройств в сети), укажите идентификатор области (не более 63 буквенно-числовых символов). Если для компьютера не задан идентификатор области, оставьте это поле пустым.

**6** Щелкните [OK].

**7** Перезапустите аппарат.

- Выключите аппарат и подождите как минимум 10 секунд, прежде чем включить его снова.

## ССЫЛКИ

▶ [Настройка адреса IPv4](#)

## Настройка NetBIOS **LBP6030w**

Чтобы зарегистрировать это устройство на сервере WINS, следует задать имена NetBIOS и рабочей группы.

**1** Запустите Remote UI и войдите в систему в режиме администратора

## 2 Щелкните [Settings/Registration].

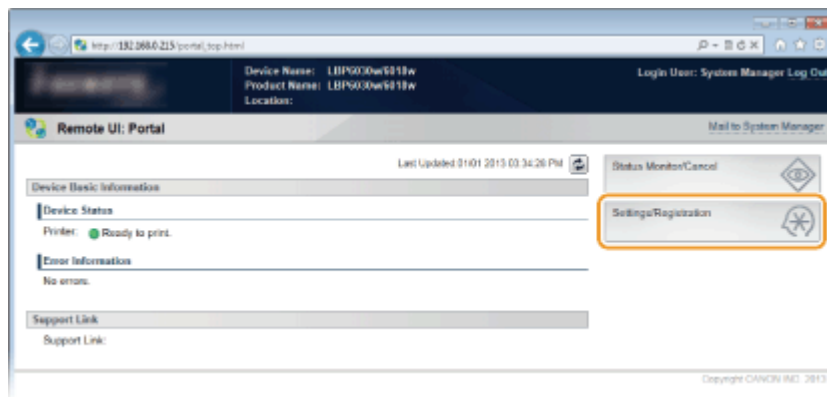

## 3 Щелкните [Network Settings] ▶ [TCP/IP Settings].

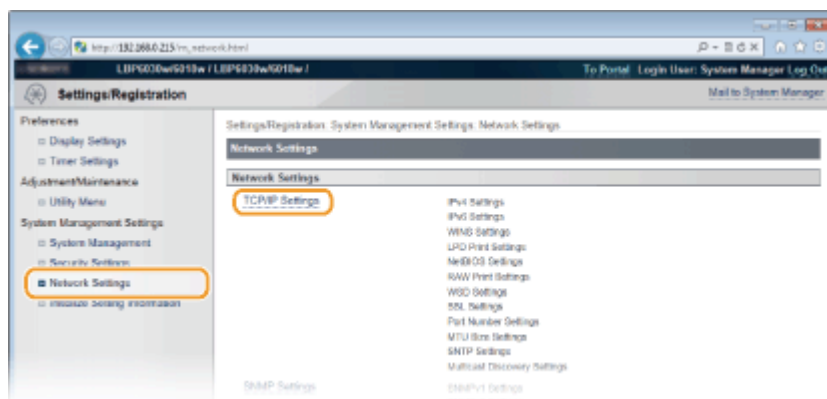

## 4 Щелкните [Edit] в [NetBIOS Settings].

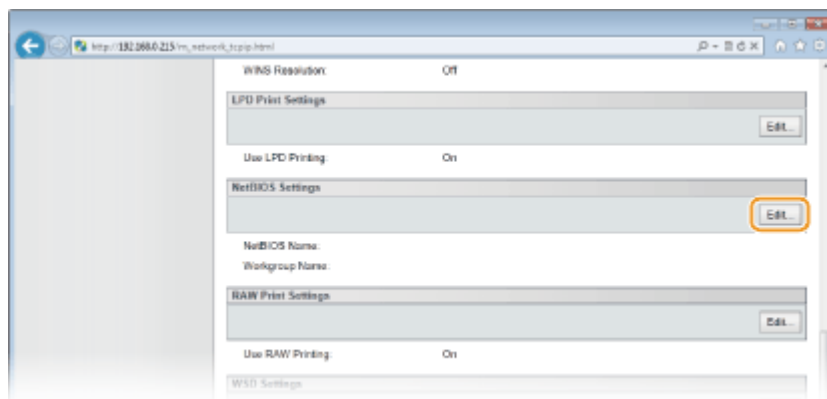

## 5 Введите требуемую информацию.

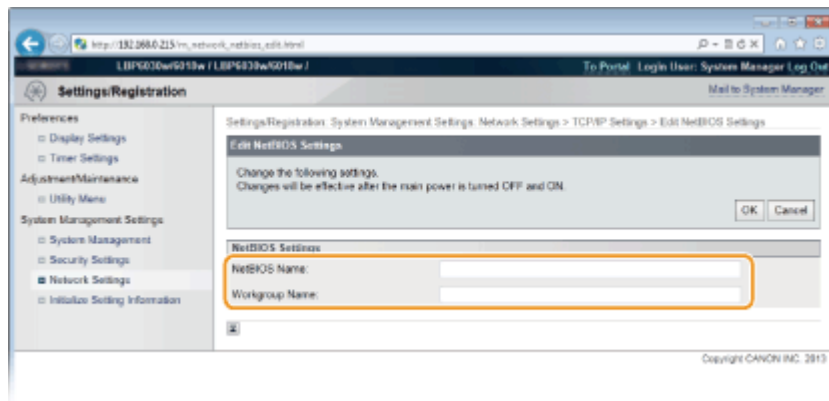

### [NetBIOS Name]

Введите имя NetBIOS для аппарата (не более 15 буквенно-числовых символов).

### [Workgroup Name]

Введите имя рабочей группы (не более 15 буквенно-числовых символов), к которой принадлежит аппарат.

### **ВАЖНО:**

Регистрация имен NetBIOS или имен рабочих групп, начинающихся с символа звездочки (\*) для WINS-сервера не допускается.

**6 Щелкните [OK].**

**7 Перезапустите аппарат.**

- Выключите аппарат и подождите как минимум 10 секунд, прежде чем включить его снова.

## ССЫЛКИ

---

▶ **Настройка WINS**

## Настройка **SNTP** LBP6030w

---



Простой сетевой протокол синхронизации времени (SNTP) позволяет настроить системные часы, используя данные с сервера времени в сети. Когда используется протокол SNTP, система периодически проверяет сервер времени, чтобы постоянно обеспечивать точность системных часов. Настройка времени выполняется на основе универсального глобального времени (UTC), поэтому необходимо указать часовой пояс перед тем, как приступить к настройке SNTP (▶ **Timer Settings**).

## ПРИМЕЧАНИЕ

SNTP аппарата поддерживает серверы NTP (версия 3) и SNTP (версии 3 и 4).

1 Запустите Remote UI и войдите в систему в режиме администратора системы. ▶ Запуск Remote UI

2 Щелкните [Settings/Registration].

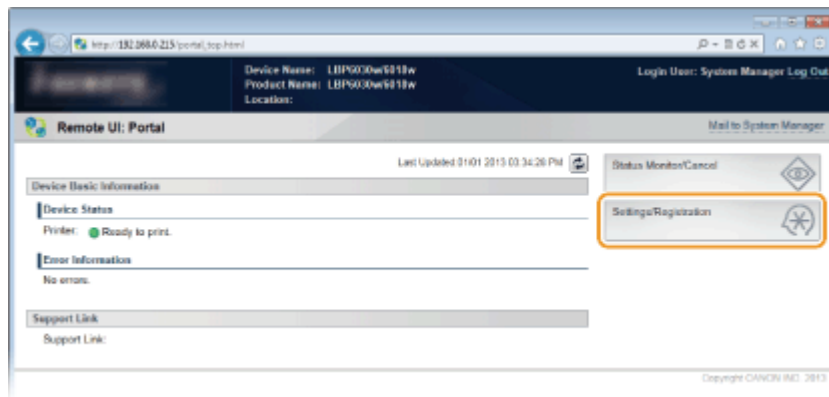

3 Щелкните [Network Settings] ▶ [TCP/IP Settings].

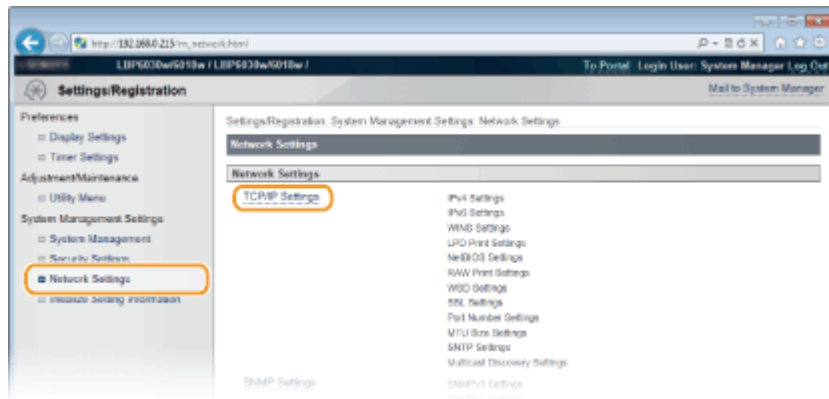

4 Щелкните [Edit] в [SNTP Settings].

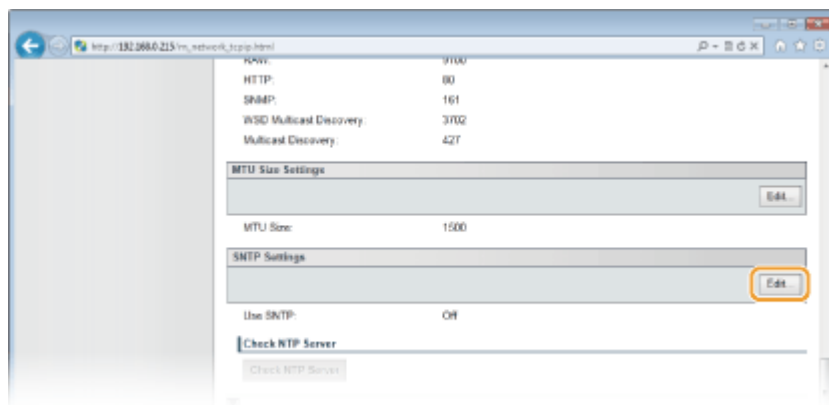

## 5 Установите флажок [Use SNTP] и введите требуемую информацию.

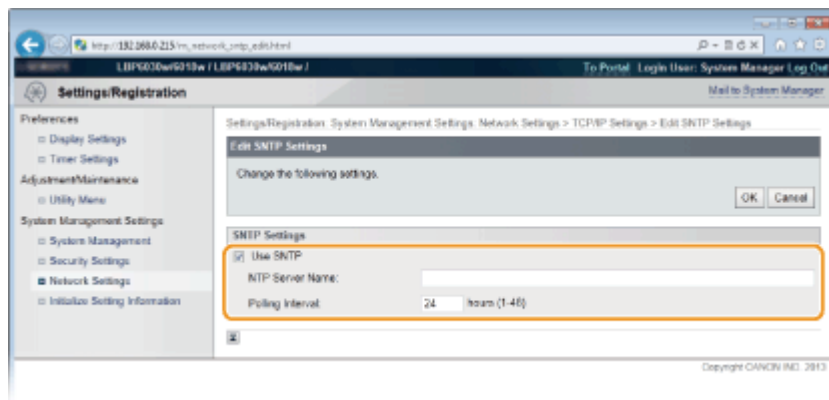

### [Use SNTP]

Установите флажок, чтобы использовать протокол SNTP для синхронизации. Снимите флажок, если эта функция не нужна.

### [NTP Server Name]

Введите IP-адрес сервера NTP или SNTP. Если в сети доступен DNS-сервер, можно вместо этого задать полное доменное имя (<имя узла>.<имя домена>) длиной до 255 буквенно-числовых символов (пример: ntp.example.com).

### [Polling Interval]

Введите значение от 1 до 48 часов для интервала опроса сервера времени.

## 6 Щелкните [OK].

## ПРИМЕЧАНИЕ

### Проверка связи с сервером NTP/SNTP

Можно протестировать обмен данными между аппаратом и зарегистрированным сервером времени по протоколу SNTP. Щелкните [Settings/Registration] ► [Network Settings] ► [TCP/IP Settings], чтобы отобразить [SNTP Settings], а затем нажмите [Check NTP Server]. Если подключение установлено успешно, отображается следующий результат. (Следует учесть, что данная операция предназначена только для проверки подключения, но не для корректировки системных часов.)

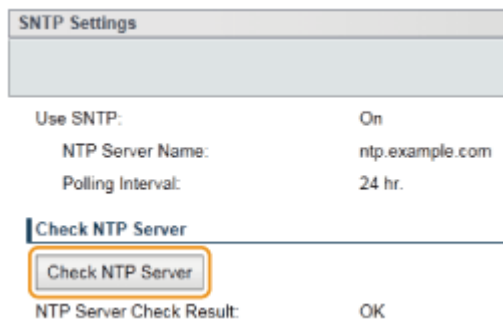

## Синхронизация относительно времени, установленного на компьютере

Можно уведомить устройство о времени, установленном на компьютере, и выполнить синхронизацию относительно этого времени. Настройте параметры уведомления в окне состояния принтера. 

## Контроль и управление аппаратом с помощью SNMP **LBP6030w**

Простой протокол сетевого управления (SNMP) представляет собой протокол для мониторинга и контроля устройств связи в сети с помощью базы данных MIB. Аппарат поддерживает версию протокола SNMPv1 и версию с расширенными функциями безопасности SNMPv3. Эти версии позволяют проверить состояние аппарата с помощью компьютера при печати документов или использовать для этого Remote UI. Можно разрешить использование SNMPv1 или SNMPv3 по отдельности или одновременно. Укажите настройки для каждой версии в соответствии с особенностями сетевой среды и конкретными задачами.

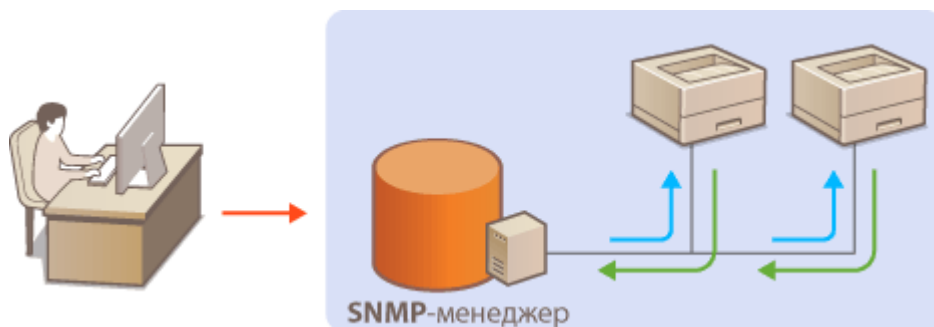

### SNMPv1

SNMPv1 использует данные с именем "строка доступа" (фактически, вид пароля) для определения области обмена данными по протоколу SNMP. Поскольку такие данные

предоставляются в сети в виде обычного текста, сеть может быть уязвимой для атак злоумышленников. В целях безопасности сети рекомендуется отключить SNMPv1 и использовать SNMPv3.

## SNMPv3

Протокол SNMPv3 позволяет реализовать управление сетевыми устройствами с использованием надежных функций защиты. Для настройки параметров используйте Remote UI. Предварительно активируйте SSL (▶ **Активация функции зашифрованной связи SSL для Remote UI**).

### ПРИМЕЧАНИЕ:

- Аппарат не поддерживает функцию уведомлений об аварийном прерывании протокола SNMP.
- Изменение номеров портов SNMP ▶ **Изменение номеров портов**
- Программное обеспечение управления SNMP позволяет дистанционно настраивать, отслеживать и контролировать аппарат с компьютера, на котором оно установлено. Дополнительные сведения о программном обеспечении управления см. в руководстве по эксплуатации для соответствующего сетевого устройства.

**1** Запустите Remote UI и войдите в систему в режиме администратора системы. ▶ **Запуск Remote UI**

**2** Щелкните [Settings/Registration].

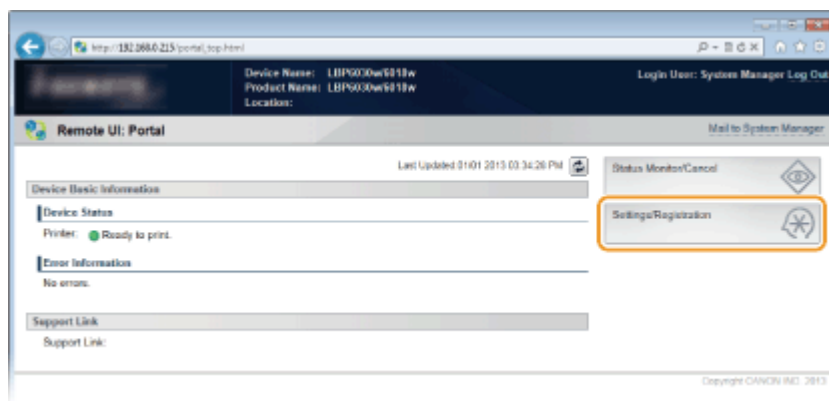

**3** Щелкните [Network Settings] ▶ [SNMP Settings].



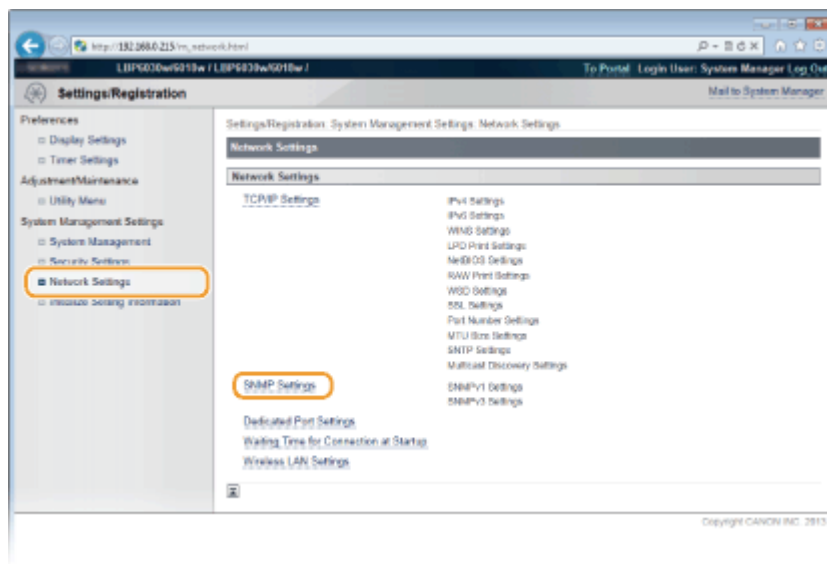

#### 4 Щелкните [Edit].



#### 5 Укажите параметры SNMPv1.

- Перейдите к следующему шагу, если изменение настроек SNMPv1 не требуется.

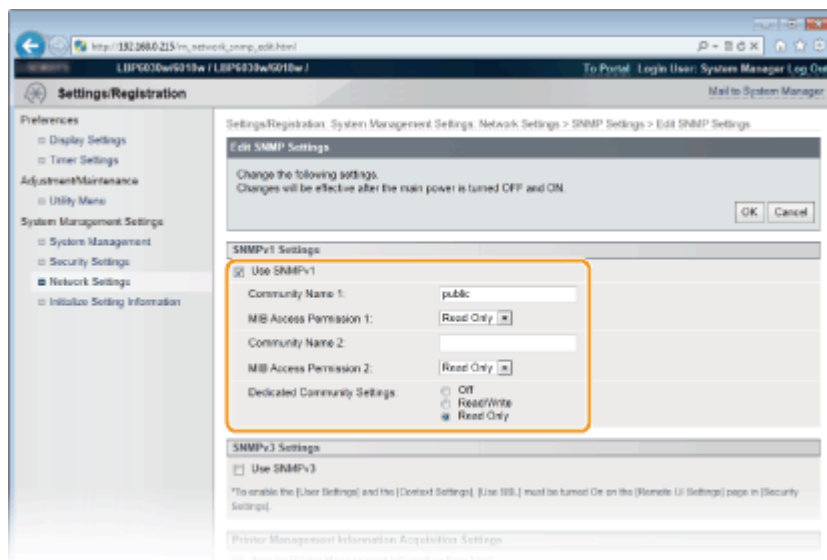

### [Use SNMPv1]

Установите этот флажок, чтобы активировать SNMPv1. Остальные параметры SNMPv1 можно задать, только если установлен этот флажок.

### [Community Name 1]/[Community Name 2]

Введите название сообщества (не более 32 буквенно-числовых символов).

### [MIB Access Permission 1]/[MIB Access Permission 2]

Для каждого сообщества выберите вариант [Read/Write] или [Read Only] для разрешений доступа к объектам MIB.

[Read/Write]	Разрешает просмотр и изменение значений объектов MIB.
[Read Only]	Разрешает только просмотр значений объектов MIB.

### [Dedicated Community Settings]

Специальное сообщество представляет собой предварительно настроенное сообщество, ориентированное исключительно на администраторов, использующих программное обеспечение Canon (например, консоль imageWARE Enterprise Management Console). Выберите вариант [Off], [Read/Write] или [Read Only] для разрешений доступа к объектам MIB.

[Off]	Не использовать специальное сообщество.
[Read/Write]	Для специального сообщества разрешается просмотр и изменение значений объектов MIB.
[Read Only]	Для специального сообщества разрешается только просмотр объектов MIB.

## 6 Укажите параметры SNMPv3.

- Перейдите к следующему шагу, если изменение настроек SNMPv3 не требуется.

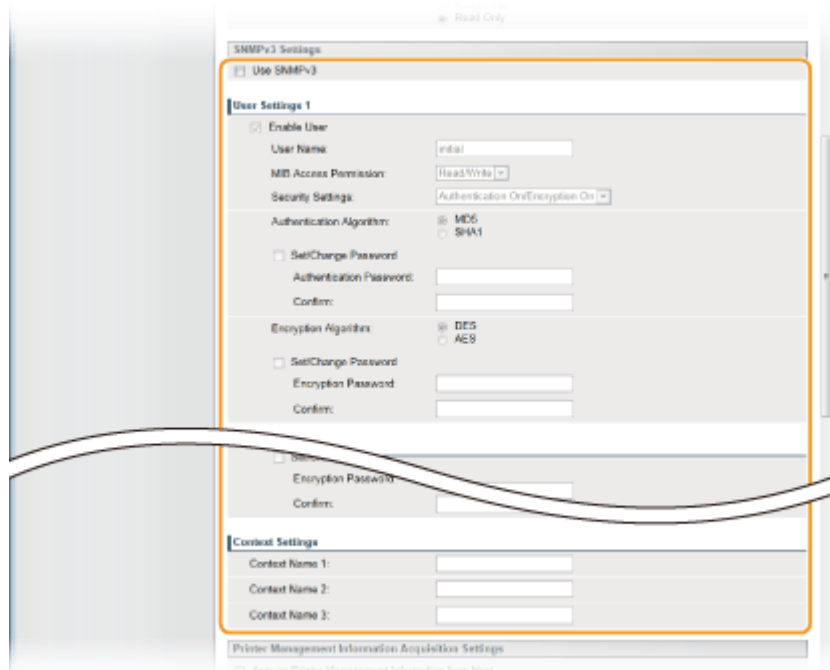

### [Use SNMPv3]

Установите этот флажок, чтобы активировать SNMPv3. Остальные параметры SNMPv3 можно задать, только если установлен этот флажок.

### [Enable User]

Установите этот флажок, чтобы активировать [User Settings 1]/[User Settings 2]/[User Settings 3]. Чтобы отключить параметры пользователя, снимите соответствующий флажок.

### [User Name]

Введите имя пользователя (не более 32 буквенно-числовых символов).

### [MIB Access Permission]

Выберите значения [Read/Write] или [Read Only] для разрешений доступа к объектам MIB.

[Read/Write]	Разрешается просмотр и изменение значений объектов MIB.
[Read Only]	Разрешается только просмотр значений объектов MIB.

### [Security Settings]

Выберите [Authentication On/Encryption On], [Authentication On/Encryption Off] или [Authentication Off/Encryption Off] для желаемой комбинации настроек проверки подлинности и шифрования.

### [Authentication Algorithm]

Когда для [Security Settings] задан вариант [Authentication On/Encryption On] или [Authentication On/Encryption Off], выберите [MD5] или [SHA1] в качестве алгоритма аутентификации в зависимости от среды.

### [Encryption Algorithm]

Когда для [Security Settings] задан вариант [Authentication On/Encryption On], выберите [DES] или [AES] в качестве алгоритма шифрования в зависимости от среды.

### [Set/Change Password]

Чтобы задать или изменить пароль, установите этот флажок и введите пароль длиной от 6 до 16 буквенно-числовых символов в текстовом поле [Authentication Password] или [Encryption Password]. Для подтверждения введите тот же пароль в текстовом поле [Confirm]. Для алгоритмов проверки подлинности и шифрования можно задать отдельные пароли.

### [Context Name 1]/[Context Name 2]/[Context Name 3]

Введите имена контекста (не более 32 буквенно-числовых символов). Можно зарегистрировать до трех имен контекста.

## 7 Укажите параметры получения сведений об управлении принтером.

- С помощью протокола SNMP можно регулярно отслеживать и получать сведения об управлении принтером (протоколы печати и порты принтера) от компьютера в сети.

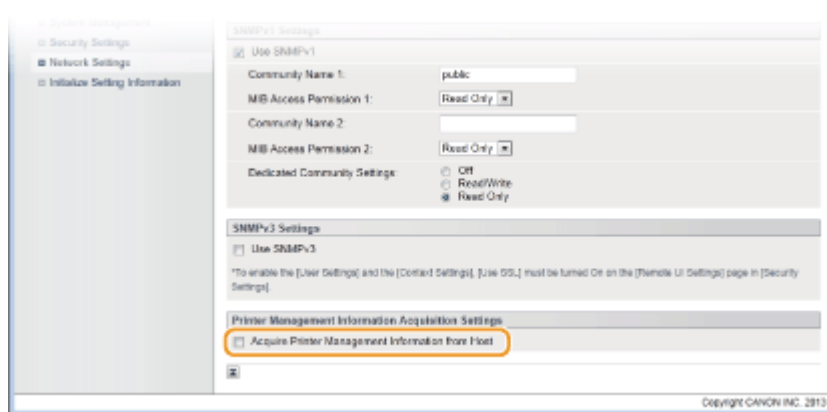

### [Acquire Printer Management Information from Host]

Установите этот флажок, чтобы разрешить мониторинг сведений об управлении принтером по протоколу SNMP. Для запрета мониторинга сведений об управлении принтером снимите этот флажок.

## 8 Щелкните [OK].

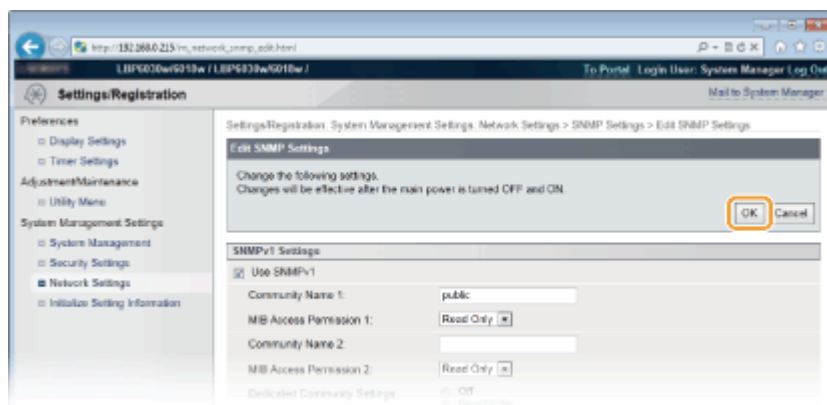

## 9 Перезапустите аппарат.

- Выключите аппарат и подождите как минимум 10 секунд, прежде чем включить его снова.

### ПРИМЕЧАНИЕ

#### Одновременное отключение SNMPv1 и SNMPv3

Если обе версии SNMP отключены, некоторые функции аппарата будут недоступны (например, получение сведений об аппарате посредством драйвера принтера).

#### Одновременное включение SNMPv1 и SNMPv3

Если включены обе версии SNMP, рекомендуется задать для разрешений SNMPv1

на доступ к объектам MIB значение [Read Only]. Разрешение на доступ к объектам MIB можно задать отдельно в SNMPv1 и SNMPv3 (а также для каждого из пользователей в SNMPv3). При выборе [Read/Write] (разрешение на полный доступ) в SNMPv1 снижает эффективность функций безопасности, которые отличают протокол SNMPv3, поскольку большинство параметров аппарата можно контролировать посредством SNMPv1.

## ССЫЛКИ

🔗 **Активация функции зашифрованной связи SSL для Remote UI**

## Настройка связи SLP с imageWARE LBP6030w

Можно использовать программное обеспечение управления, например, консоль imageWARE Enterprise Management Console\*, чтобы упростить сбор и управление различными данными о сетевых устройствах. Если в среде установлено такое программное обеспечение, информация о параметрах устройства и ошибках собирается через сервер в сети. Если аппарат подключен к такой сети, imageWARE выполняет в сети поиск аппарата, используя такие протоколы, как протокол поиска службы (SLP). Параметры SLP можно задать с помощью Remote UI.

\* Дополнительные сведения об imageWARE можно получить у регионального авторизованного дилера Canon.

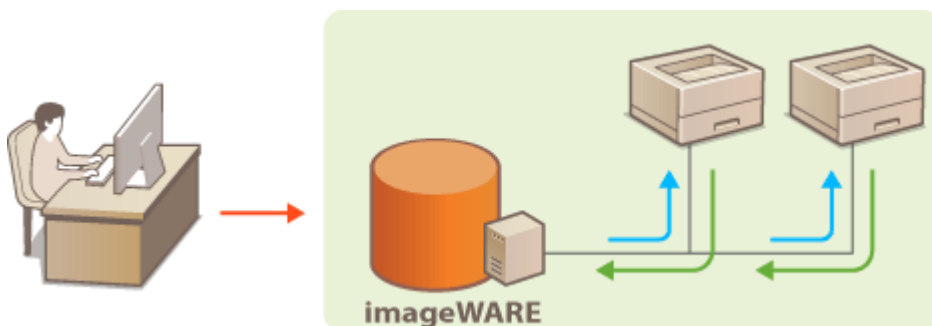

## ПРИМЕЧАНИЕ

Изменение номера порта SLP 🔗 **Изменение номеров портов**

**1** Запустите Remote UI и войдите в систему в режиме администратора системы. 🔗 **Запуск Remote UI**

## 2 Щелкните [Settings/Registration].

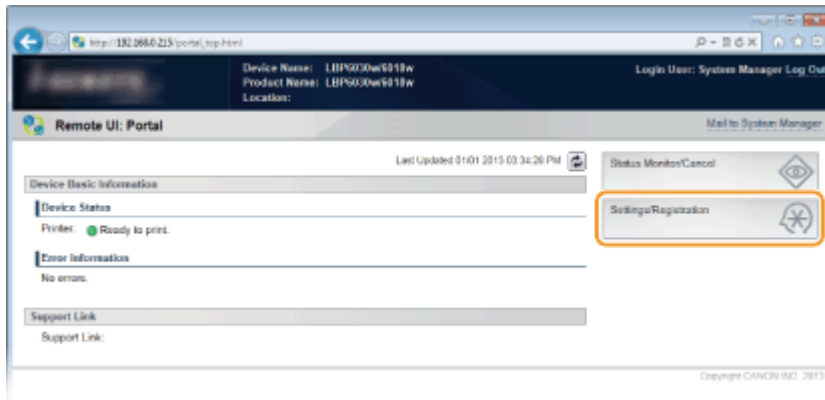

## 3 Щелкните [Network Settings] ► [TCP/IP Settings].

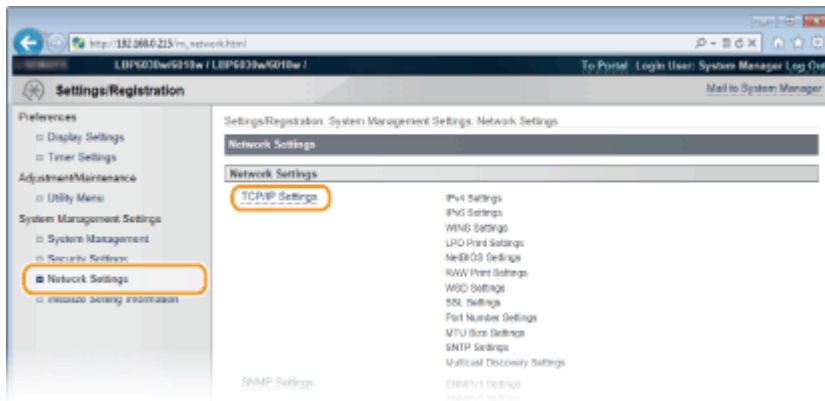

## 4 Щелкните [Edit] в [Multicast Discovery Settings].

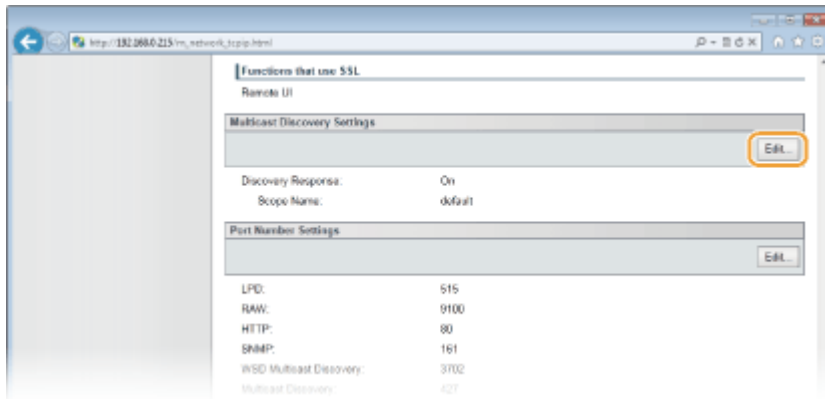

## 5 Установите флажок [Respond to Discovery] и введите требуемую информацию.

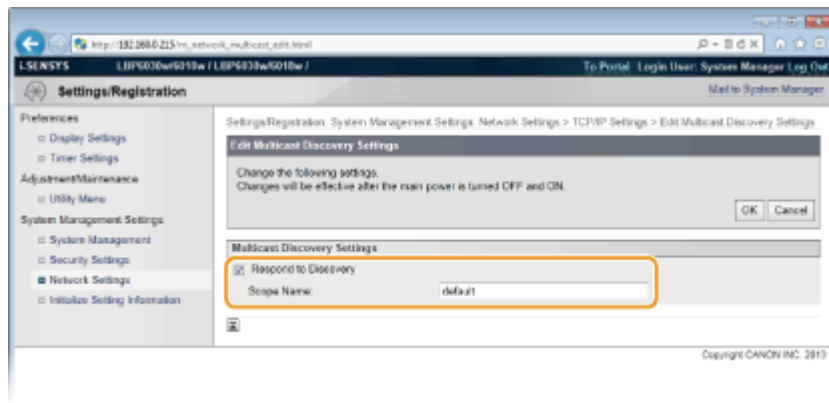

### [Respond to Discovery]

Установите этот флажок, чтобы настроить аппарат для ответа на пакеты группового обнаружения imageWARE и разрешить управление с помощью imageWARE. Если ответ не требуется, снимите флажок.

### [Scope Name]

Чтобы включить аппарат в заданную область, введите имя области (не более 32 буквенно-цифровых символов).

**6 Щелкните [OK].**

**7 Перезапустите аппарат.**

- Выключите аппарат и подождите как минимум 10 секунд, прежде чем включить его снова.

## Безопасность **LBP6030w**

---

Конфиденциальная информация передается от устройства к устройству по всему миру, а любое из этих устройств, включая компьютеры и принтеры, может стать доступно злоумышленникам. Злоумышленники могут получить несанкционированный доступ к устройству, воспользовавшись неосторожностью его владельца или ситуацией неправильного использования этого устройства. В любом случае утечка конфиденциальной информации может обернуться для ее владельца неожиданными и непредвиденными потерями. Для снижения рисков возникновения таких ситуаций, этот аппарат оснащен рядом функций защиты. Настройте необходимые параметры в зависимости от сетевой среды.

### ■ Установка основных параметров защиты информации



#### 🔴 Защита аппарата от несанкционированного доступа

### ■ Включение функций надежной защиты



#### 🔴 Активация функции зашифрованной связи SSL для Remote UI

## Защита аппарата от несанкционированного доступа **LBP6030w**

---

Чтобы предотвратить доступ и использование аппарата неуполномоченными третьими сторонами, можно включить на аппарате различные функции защиты, такие как настройка паролей администратора системы, использование брандмауэра и изменение номеров портов.



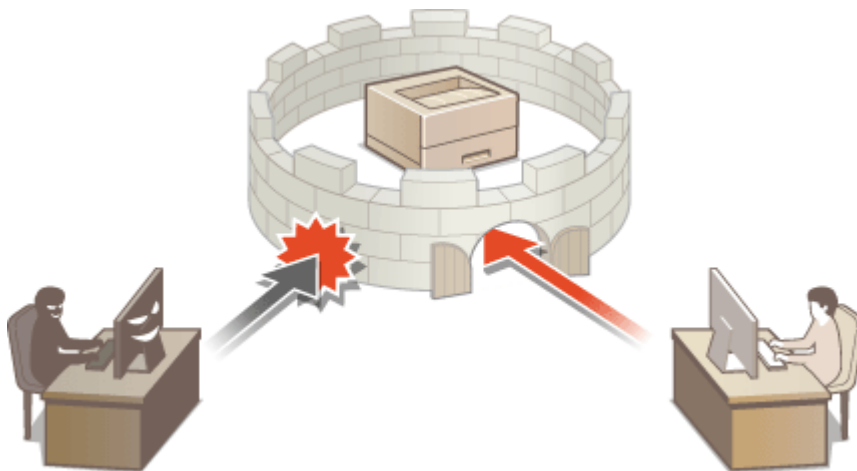

## Настройка паролей администратора системы

LBP6030w

Для изменения параметров устройства с Remote UI требуются права доступа администратора. После входа в систему с правами администратора используйте следующую процедуру, чтобы задать PIN-код (пароль администратора системы). Пароль администратора системы чрезвычайно важен для безопасности устройства. Убедитесь в том, что этот пароль известен только администраторам системы.

- 1 **Запустите Remote UI и войдите в систему в режиме администратора системы.** ▶ Запуск Remote UI
- 2 **Щелкните [Settings/Registration].**

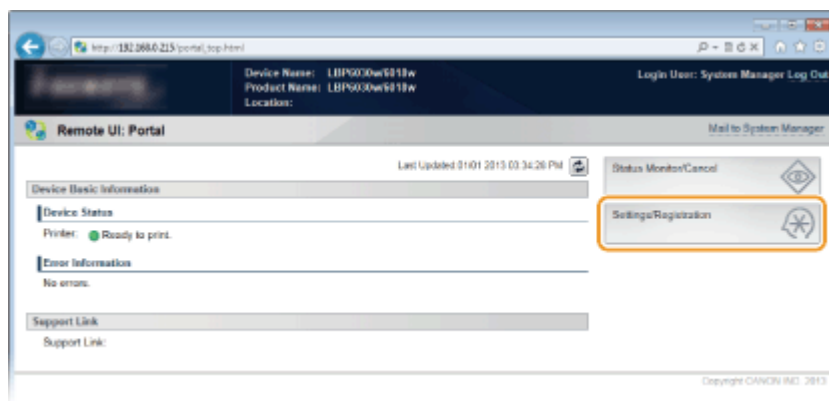

- 3 **Щелкните [System Management] ▶ [Edit].**

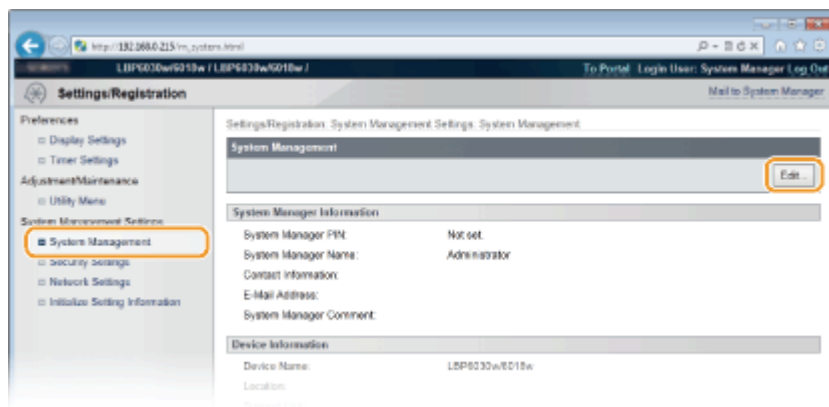

## 4 Введите PIN-код.

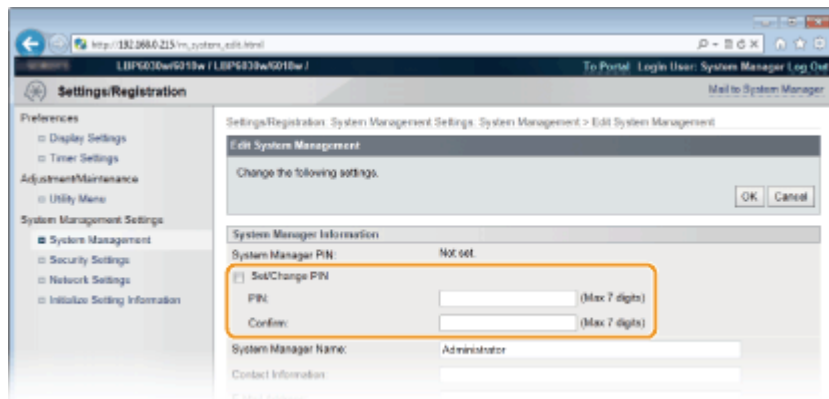

### [Set/Change PIN]

Чтобы задать или изменить PIN-код, установите флажок и введите число, содержащее до семи цифр. Введите одинаковое число в текстовых полях [PIN] и [Confirm].

### ПРИМЕЧАНИЕ:

- Нельзя зарегистрировать PIN-код, который состоит только из нулей, например, "00" или "0000000".
- Чтобы сбросить PIN-код, установите флажок [Set/Change PIN] и нажмите [OK] при пустых текстовых полях [PIN] и [Confirm].

## 5 При необходимости введите имя и контактную информацию администратора системы и нажмите [OK].

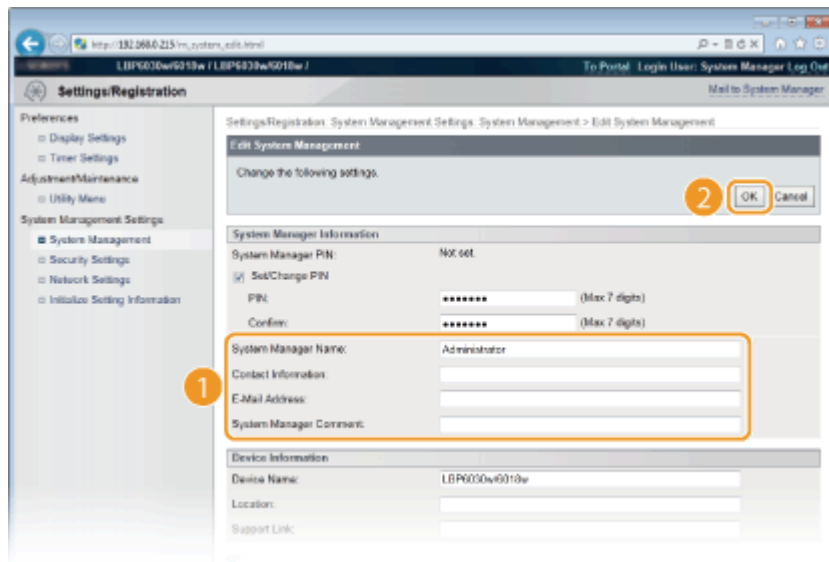

### **[System Manager Name]**

Введите имя администратора системы (не более 32 буквенно-числовых символов).

### **[Contact Information]**

Введите контактную информацию администратора системы (не более 32 буквенно-числовых символов).

### **[E-Mail Address]**

Введите адрес электронной почты администратора системы (не более 32 буквенно-числовых символов).

### **[System Manager Comment]**

Введите комментарий относительно администратора системы (не более 32 буквенно-числовых символов).

## **Ограничение связи посредством брандмауэра**

**LBP6030w**

Отсутствие надлежащих средств безопасности позволяет сторонним лицам получить доступ к компьютеру и другим устройствам связи, подключенным к сети. Чтобы уменьшить риск несанкционированного доступа, можно разрешить взаимодействие с устройствами с определенными IP-адресами и запретить взаимодействие с остальными устройствами. И наоборот, можно запретить взаимодействие с устройствами с определенными IP-адресами и разрешить взаимодействие с остальными устройствами. Можно указать один IP-адрес или диапазон адресов.

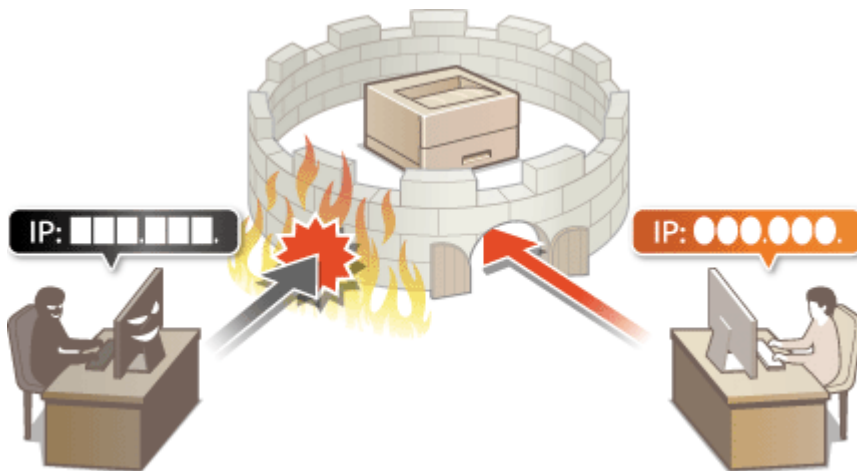

## ПРИМЕЧАНИЕ

- Для протоколов IPv4 и IPv6 можно указать до 16 IP-адресов (или диапазонов IP-адресов).
- Такие ограничения можно применять для протоколов TCP, UDP и ICMP.

**1** Запустите Remote UI и войдите в систему в режиме администратора системы. ▶ Запуск Remote UI

**2** Щелкните [Settings/Registration].

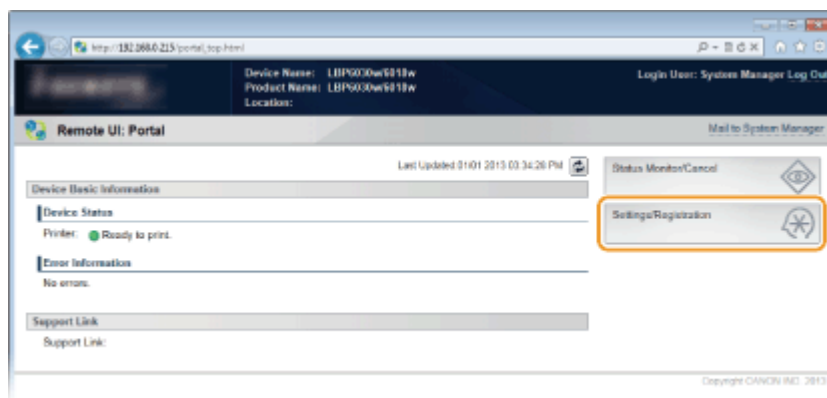

**3** Щелкните [Security Settings] ▶ [IP Address Filter].

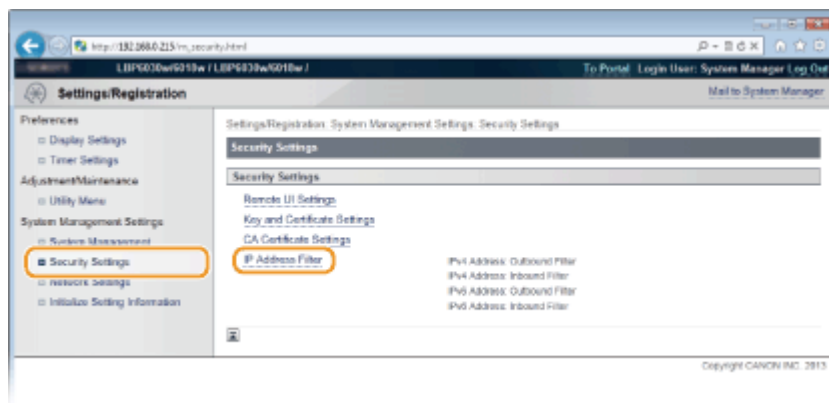

#### 4 Щелкните [Edit], чтобы указать тип фильтрации.

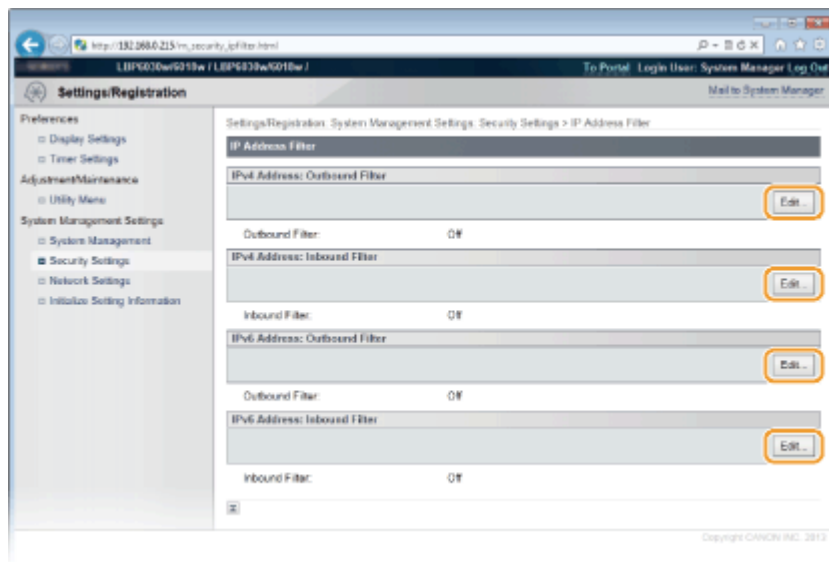

##### **[IPv4 Address: Outbound Filter]**

Используется для ограничения отправки данных с аппарата на компьютер с помощью указания адреса IPv4.

##### **[IPv4 Address: Inbound Filter]**

Используется для ограничения получения данных аппаратом из компьютера с помощью указания адреса IPv4.

##### **[IPv6 Address: Outbound Filter]**

Используется для ограничения отправки данных с аппарата на компьютер с помощью указания адреса IPv6.

##### **[IPv6 Address: Inbound Filter]**

Используется для ограничения получения данных аппаратом из компьютера с помощью указания адреса IPv6.

#### 5 Задайте параметры для фильтрации.

- Выберите политику по умолчанию, чтобы разрешить или запретить взаимодействие аппарата с другими устройствами. Затем укажите IP-адреса, чтобы добавить исключения.

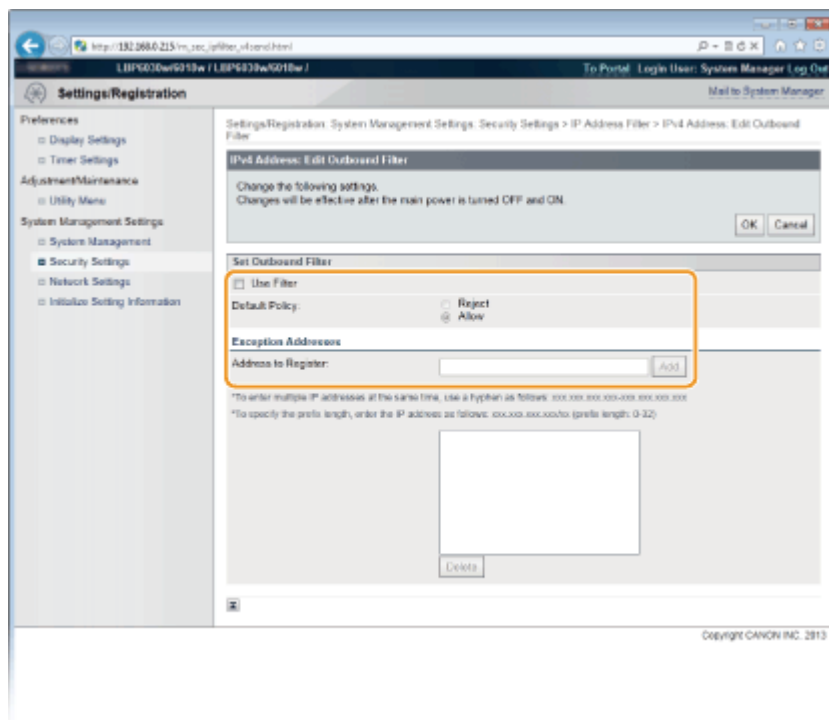

**1 Установите флажок [Use Filter], а затем выберите политику для [Default Policy].**

**[Use Filter]**

Установите флажок, чтобы ограничить взаимодействие. Снимите флажок, чтобы отменить запрет.

**[Default Policy]**

В качестве условий политики выберите один из вариантов, чтобы разрешить или запретить взаимодействие аппарата с другими устройствами.

[Reject]	Выберите для передачи и приема данных только для устройств, IP-адреса которых указаны в [Exception Addresses]. Связь с другими устройствами не разрешается.
[Allow]	Выберите, чтобы заблокировать передачу и прием данных для устройств, IP-адреса которых указаны в [Exception Addresses]. Связь с другими устройствами разрешается.

**2 Укажите адреса-исключения.**

- Введите IP-адрес (или диапазон IP-адресов) в поле [Address to Register] и щелкните [Add].

**ПРИМЕЧАНИЕ:**

**Формат ввода IP-адресов**

- **Ввод одного адреса (IPv4)**  
Введите числа, разделенные точками (пример: 192.168.0.10).
- **Ввод одного адреса (IPv6)**  
Введите числа в шестнадцатеричном формате, разделенные

двоеточиями (пример: fe80::10).

- **Ввод диапазона адресов**

Вставьте дефис между адресами (примеры: 192.168.0.10-192.168.0.20, fe80::10-fe80::20).

- **Ввод диапазона адресов с префиксом**

Введите адрес, за которым следует косая черта и число, соответствующее длине префикса (примеры: 192.168.0.32/27, fe80::1234/64).

### Если вариант [Reject] выбран для фильтра исходящих пакетов

Многоадресные и широковещательные исходящие пакеты не фильтруются.

### Удаление заданного IP-адреса

Выберите IP-адрес для удаления и нажмите [Delete].

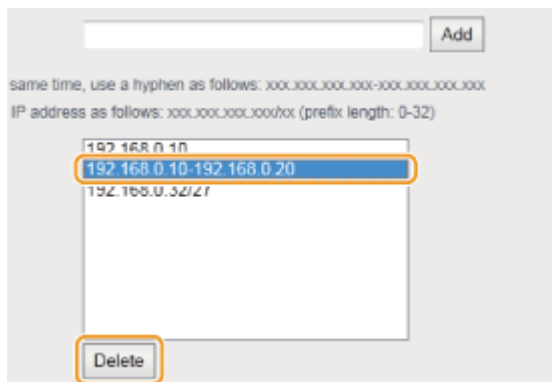

3 Нажмите [OK].

## 6 Перезапустите аппарат.

- Выключите аппарат и подождите как минимум 10 секунд, прежде чем включить его снова.

## Изменение номеров портов LBP6030w

Порты служат конечными точками при коммуникации с другими устройствами. Как правило, для большинства протоколов используются стандартные номера портов, однако устройства, использующие эти номера, могут подвергнуться нежелательным атакам, поскольку эти номера широко известны. Чтобы усилить безопасность информации, некоторые администраторы сети предпочитают изменить номера портов. При изменении номера порта необходимо сообщить новый номер всем устройствам связи, например, компьютерам или серверам. Если номер порта изменен, задайте соответствующее значение на этом устройстве.

## 1 Запустите Remote UI и войдите в систему в режиме администратора системы. ▶ Запуск Remote UI

## 2 Щелкните [Settings/Registration].

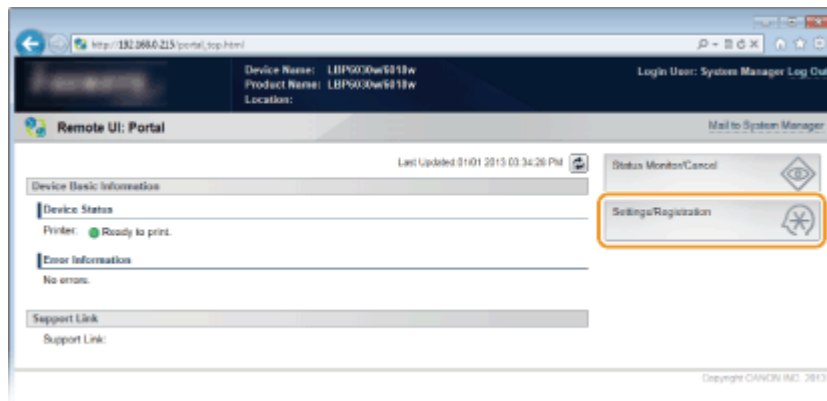

## 3 Щелкните [Network Settings] ► [TCP/IP Settings].

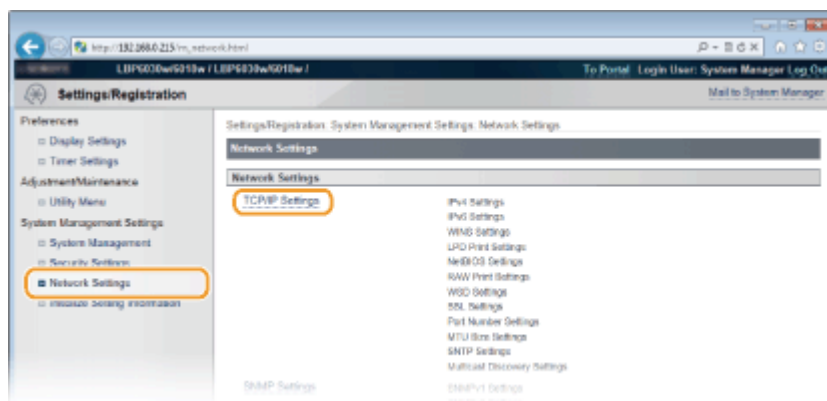

## 4 Щелкните [Edit] в [Port Number Settings].

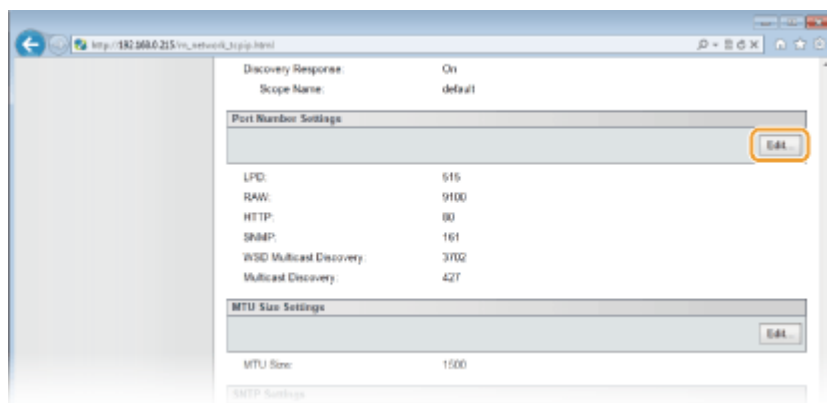

## 5 Измените номер порта и нажмите [OK].



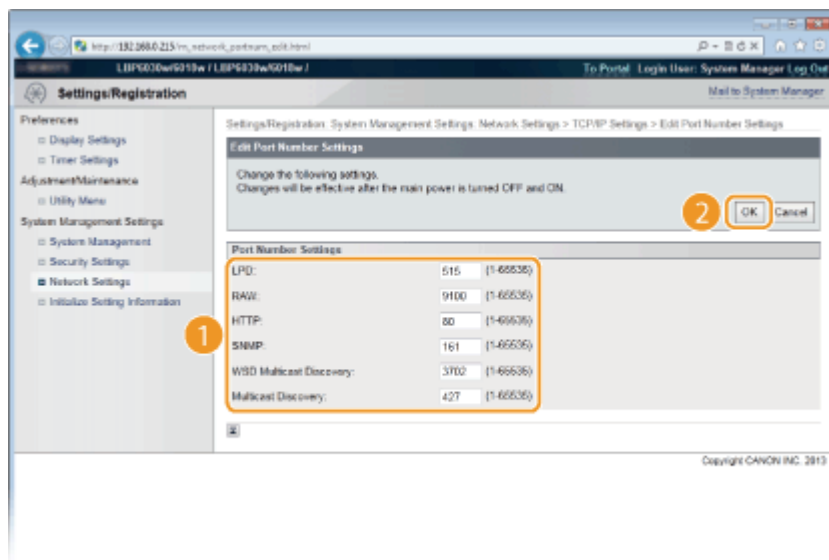

### [LPD]/[RAW]

Измените порт, который применяется для печати с использованием протоколов LPD/RAW. Более подробная информация приведена в разделе **Настройка протоколов печати и веб-служб**.

### [HTTP]

Измените порт для протокола HTTP. Этот протокол используется для связи через сеть, например, для доступа к устройству посредством Remote UI.

### [SNMP]

Измените порт для протокола SNMP. Подробные сведения о протоколе SNMP приведены в разделе **Контроль и управление аппаратом с помощью SNMP**.

### [WSD Multicast Discovery]

Измените порт, который применяется для многоадресного поиска с использованием протокола WSD. Более подробная информация о протоколе WSD приведена в разделе **Настройка протоколов печати и веб-служб**.

### [Multicast Discovery]

Измените порт, который применяется для многоадресного поиска с использованием протокола SLP. Более подробная информация о протоколе SLP приведена в разделе **Настройка связи SLP с imageWARE**.

## 6. Перезапустите аппарат.

- Выключите аппарат и подождите как минимум 10 секунд, прежде чем включить его снова.

## ССЫЛКИ

- **Настройка портов принтера**

# Активация функции зашифрованной связи SSL для Remote UI LBP6030w

Авторизованные пользователи могут понести неожиданные потери в следствие хакерских атак в виде анализа трафика, перехвата сигналов и злонамеренного изменения данных, передающихся по сети. Для защиты ценной информации можно включить шифрование для обмена данными Remote UI между аппаратом и веб-браузером на компьютере, используя протокол SSL (протокол защищенных сокетов). Протокол SSL — это механизм шифрования данных, передаваемых и получаемых по сети. Следует активировать SSL, когда Remote UI используется для настройки параметров протокола SNMPv3. Необходимо задать пару ключей и включить функцию SSL, чтобы использовать ее для Remote UI. Подготовьте пару ключей (▶ **Настройка параметров для пар ключей и цифровых сертификатов**).



## ВАЖНО

Когда используется протокол SSL для шифрования передаваемых данных Remote UI, задайте данные времени устройства. Для этого можно использовать один из следующих методов.

- Используйте сетевой сервер времени, чтобы настроить системные часы устройства ▶ **Настройка SNTP**
- Уведомите устройство о текущем времени, установленном на компьютере ▶ **Синхронизация относительно времени, установленного на компьютере**

1 Запустите Remote UI и войдите в систему в режиме администратора системы. ▶ **Запуск Remote UI**

2 Щелкните [Settings/Registration].

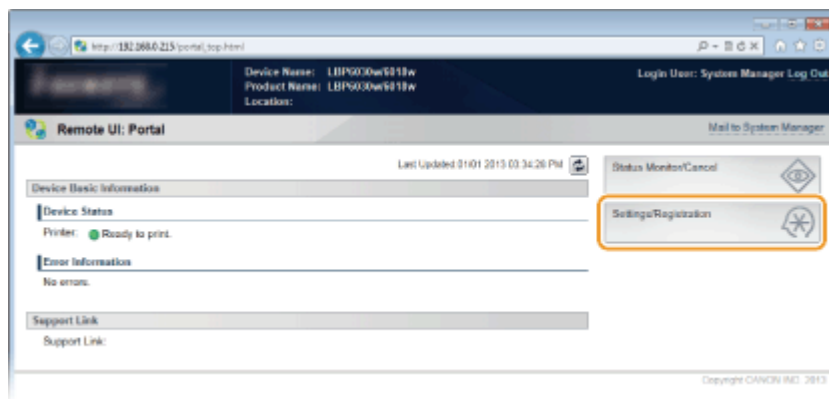

### 3 Щелкните [Network Settings] ► [TCP/IP Settings].

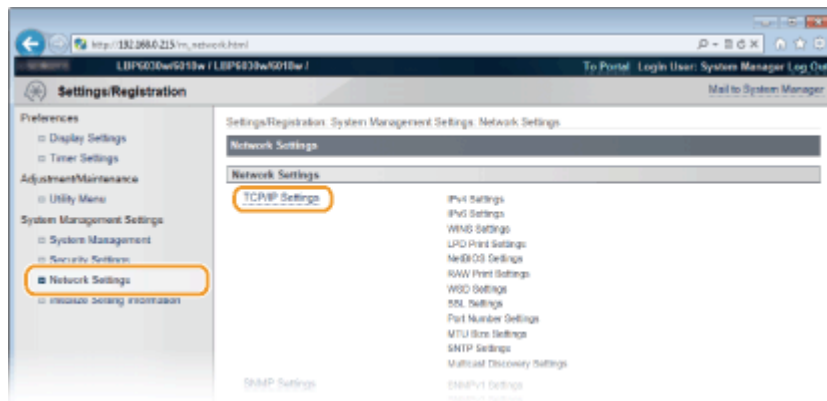

### 4 Щелкните [Key and Certificate] в [SSL Settings].

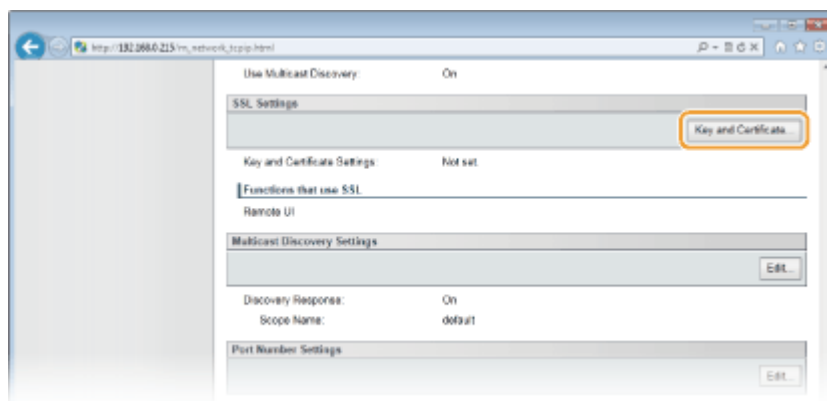

### 5 Выберите ключ для использования из списка ключей и сертификатов и нажмите [Register Default Key].

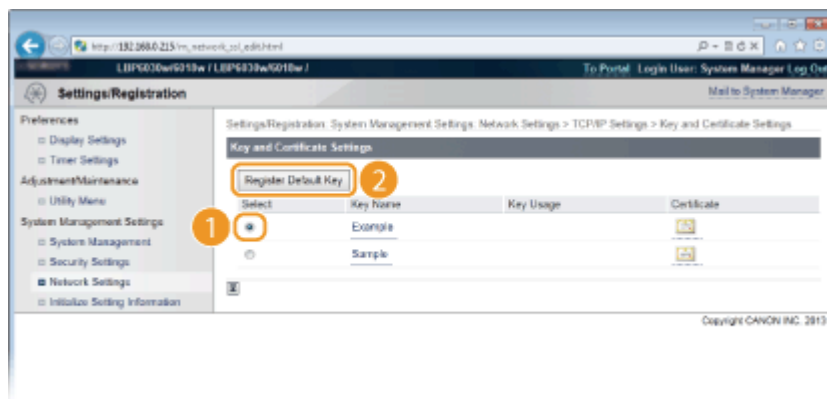

#### ПРИМЕЧАНИЕ:

#### Просмотр информации о ключах и сертификате

Можно проверить информацию сертификате или подтвердить сертификат, щелкнув соответствующую текстовую ссылку под [Key Name] или нажав значок сертификата. ► **Проверка пар ключей и сертификатов CA**

## 6 Активируйте SSL.

### 1 Нажмите [Security Settings] ► [Remote UI Settings].

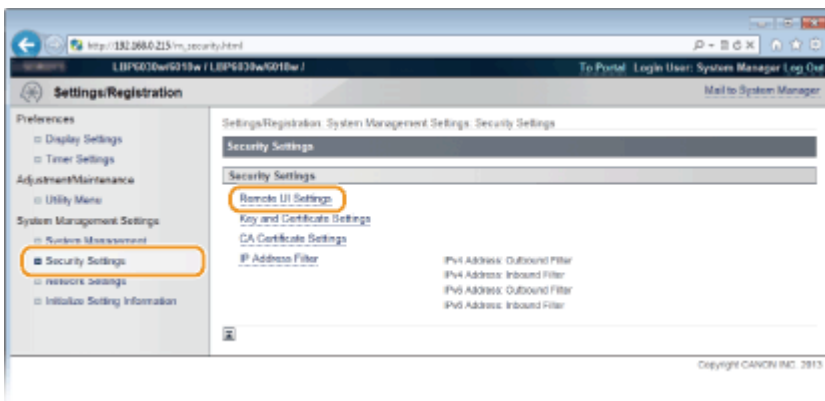

### 2 Нажмите [Edit].

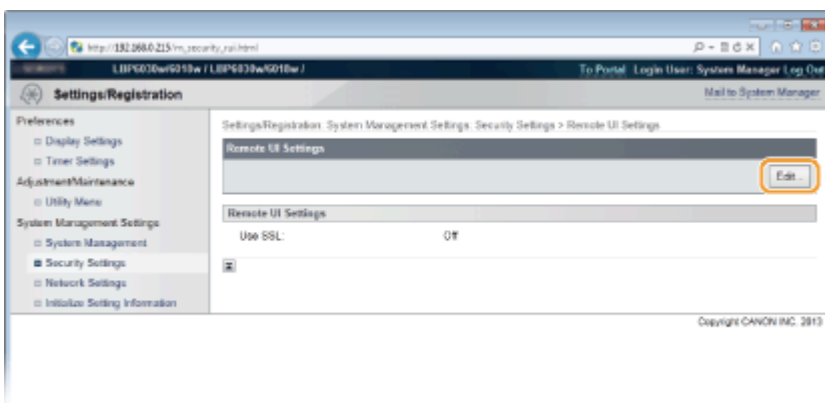

### 3 Установите флажок [Use SSL] и нажмите [OK].

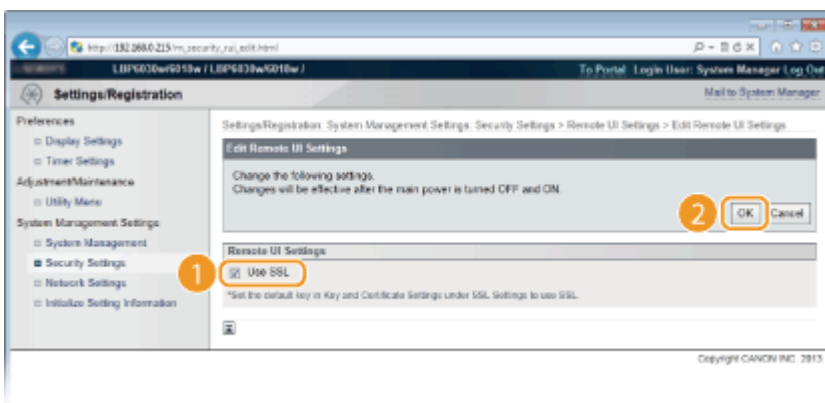

#### [Use SSL]

Установите флажок, чтобы использовать SSL при связи с Remote UI. Снимите флажок, если не требуется использовать SSL.

## 7 Перезапустите аппарат.

- Выключите аппарат и подождите как минимум 10 секунд, прежде чем включить его снова.

## ПРИМЕЧАНИЕ

### Запуск Remote UI с активированным протоколом SSL

Если запускается Remote UI с включенным протоколом SSL, может отображаться предупреждение системы безопасности о сертификате безопасности. В этом случае проверьте правильность URL-адреса, введенного в поле адреса, а затем переходите к отображению Remote UI. [▶ Запуск Remote UI](#)

## ССЫЛКИ

---

- [▶ Создание пары ключей](#)
- [▶ Использование пар ключей и цифровых сертификатов, выданных центром сертификации \(CA\)](#)
- [▶ Контроль и управление аппаратом с помощью SNMP](#)

## Настройка параметров для пар ключей и цифровых сертификатов LBP6030w

---

Для шифрования данных, пересылаемых удаленному устройству необходимо заранее переслать ключ шифрования по незащищенному каналу сети. Эту проблему можно решить с помощью шифрования с общим ключом. Шифрование с общим ключом обеспечивает безопасный обмен данными с помощью защиты ценной информации от хакерских атак в виде анализа трафика, перехвата сигналов и злонамеренного изменения данных, передающихся по сети.

### Пара ключей

---



Пара ключей состоит из открытого ключа и секретного ключа, которые требуются для шифрования и расшифровывания данных. Безопасность обмена данными обеспечивается за счет того, что зашифрованные данные невозможно расшифровать без другого ключа из пары. Можно зарегистрировать до трех пар ключей ([▶ Использование пар ключей и цифровых сертификатов, выданных центром сертификации \(CA\)](#)). Пары ключей также могут генерироваться устройством ([▶ Создание пары ключей](#)).

### Сертификат CA

---

Цифровые сертификаты, включая сертификаты CA, схожи с другими



формами идентификации, например водительскими правами. Цифровой сертификат содержит цифровую подпись, позволяющую аппарату определять операции имитации соединения и злонамеренного изменения данных. Подделка цифровых сертификатов третьими сторонами чрезвычайно затруднена. Цифровые сертификаты (включая открытые ключи), которые выпускаются центром сертификации (CA), называются сертификатами CA. Можно зарегистрировать до трех сертификатов CA, включая предварительно установленный **(▶ Использование пар ключей и цифровых сертификатов, выданных центром сертификации (CA)).**

## ■ Функциональные требования к ключам и сертификатам

Сертификаты для пар ключей, сгенерированных на аппарате, должны соответствовать стандарту X.509v3. При установке пары ключей или сертификата CA с компьютера убедитесь, что они соответствуют следующим требованиям.

Формат	<ul style="list-style-type: none"><li>● Пара ключей: PKCS#12*1</li><li>● Сертификат CA: X.509v1 или X.509v3, DER (шифрование с двоичным кодом)</li></ul>
Расширения файлов	<ul style="list-style-type: none"><li>● Пара ключей: .p12 или .pfx</li><li>● Сертификат CA: .cer</li></ul>
Алгоритм общего ключа (и длина ключа)	RSA (512*2, 1024, 2048 или 4096 бит)
Алгоритм подписи сертификата	SHA1-RSA, SHA256-RSA, SHA384-RSA*3, SHA512-RSA*3, MD5-RSA, MD2-RSA
Алгоритм отпечатка сертификата	SHA1

\*1 Требования для сертификата в паре ключей должны соответствовать условиям использования сертификатов CA.

\*2 Не поддерживается, если обмен данными производится с устройством под управлением операционной системы Windows 8 / Server 2012. В зависимости от применения программ обновления, также может не поддерживаться обмен данными с шифрованием в случае других версий операционной системы Windows.

\*3 SHA384-RSA и SHA512-RSA доступны только для ключа RSA длиной от 1024 бит.

### ПРИМЕЧАНИЕ

Аппарат не поддерживает использование списка отозванных сертификатов (CRL).

## Создание пары ключей LBP6030w

Необходимая для обмена зашифрованными данными по протоколу SSL (Уровень защищенных сокетов) пара ключей может генерироваться устройством. При обращении к устройству посредством Remote UI можно использовать протокол SSL. На аппарате можно зарегистрировать до трех пар ключей.

**1 Запустите Remote UI и войдите в систему в режиме администратора системы. ▶ Запуск Remote UI**

**2 Щелкните [Settings/Registration].**

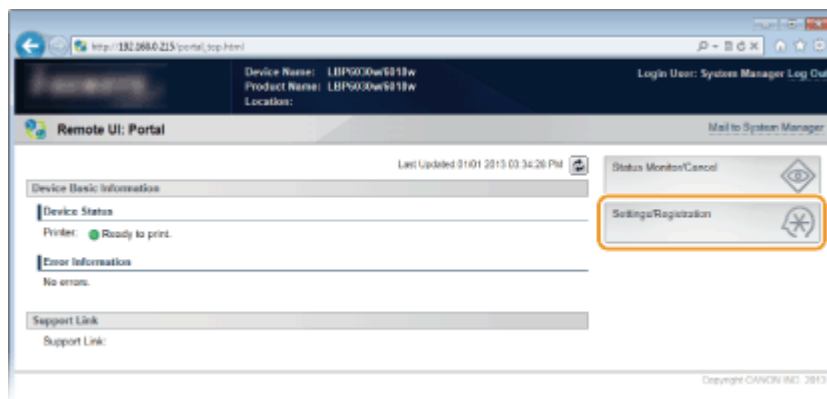

**3 Щелкните [Security Settings] ▶ [Key and Certificate Settings].**

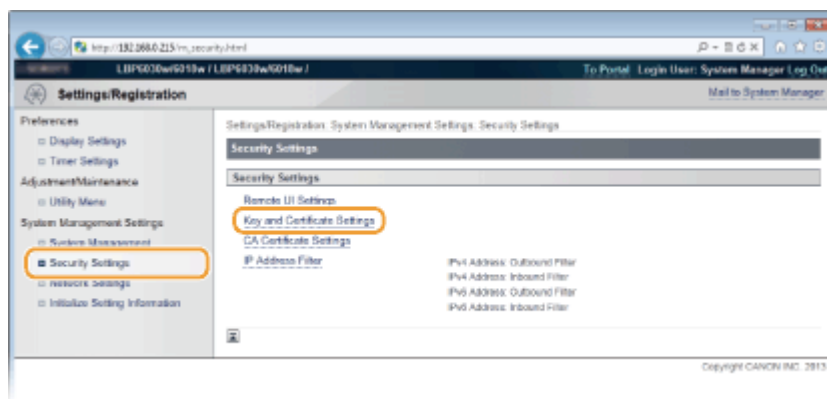

**4 Щелкните [Generate Key].**

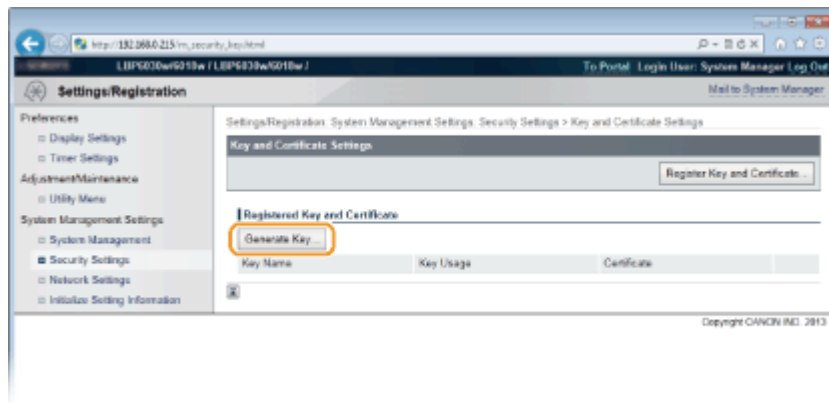

**ПРИМЕЧАНИЕ:**

**Удаление зарегистрированной пары ключей**

- Справа от пары ключей, которую требуется удалить, нажмите [Delete] ► [OK].
- Используемую пару ключей нельзя удалить (SSL отображается в пункте [Key Usage]). В этом случае отключите SSL или замените пару ключей на другую. После этого можно выполнить удаление.

**5 Задайте параметры для ключа и сертификата.**

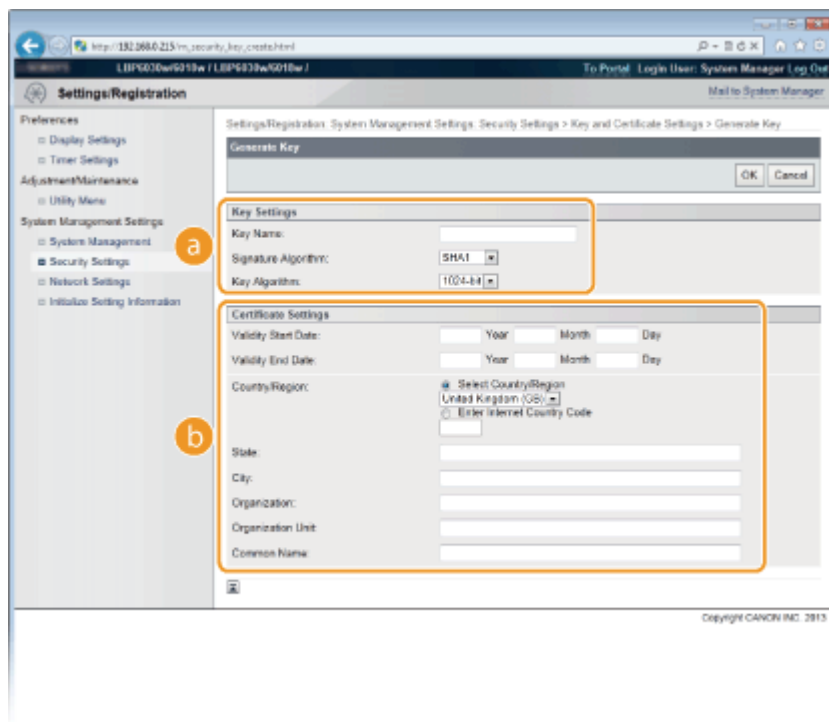

**a [Key Settings]**

**[Key Name]**

В качестве имени пары ключа введите до 24 буквенно-цифровых символов. Указывайте имя, которое можно легко найти в списке.

**[Signature Algorithm]**

Выберите алгоритм подписи из раскрывающегося списка.

**[Key Algorithm]**

Для генерирования ключей используется алгоритм RSA. Выберите длину



ключа в раскрывающемся списке. Чем больше длина ключа, тем медленнее обмен данными. Однако уровень безопасности повышается.

Значение **ПРИМЕЧАНИЕ:**

[512-bit] невозможно выбрать для длины ключа, если вариант [SHA384] или [SHA512] выбран для [Signature Algorithm].

## **b** [Certificate Settings]

### **[Validity Start Date]**

Введите дату вступления сертификата в силу в формате год/месяц/день в диапазоне от 1 января 2000 до 31 декабря 2037.

### **[Validity End Date]**

Введите дату окончания действия сертификата в формате год/месяц/день в диапазоне от 1 января 2000 до 31 декабря 2037. Нельзя установить дату, которая предшествует дате, указанной в [Validity Start Date].

### **[Country/Region]**

Щелкните командную кнопку [Select Country/Region] и выберите страну/регион в раскрывающемся списке. Можно также ввести код страны, например US для США, нажав кнопку [Enter Internet Country Code].

### **[State]/[City]**

При необходимости введите адрес (до 24 буквенно-цифровых символов).

### **[Organization]/[Organization Unit]**

При необходимости введите название организации (до 24 буквенно-цифровых символов).

### **[Common Name]**

При необходимости укажите общее имя сертификата длиной до 48 буквенно-цифровых символов. "Общее имя" часто сокращается CN.

## **6** Щелкните [OK].

- Генерирование пары ключей занимает 10-15 минут.
- После генерирования пара ключей автоматически регистрируется аппаратом.

## **ССЫЛКИ**

---

- ▶ **Использование пар ключей и цифровых сертификатов, выданных центром сертификации (CA)**
- ▶ **Проверка пар ключей и сертификатов CA**
- ▶ **Активация функции зашифрованной связи SSL для Remote UI**

## **Использование пар ключей и цифровых сертификатов, выданных центром сертификации (CA)**

LBP6030w

Пары ключей и цифровые сертификаты выдаются центром сертификации (CA) для использования на устройстве. Полученные из CA пары ключей и файлы сертификатов CA можно установить и зарегистрировать в устройстве с помощью Remote UI. Убедитесь в том, что ключи и сертификаты соответствуют требованиям аппарата (▶ **Функциональные требования к ключам и сертификатам**). Можно зарегистрировать до трех пар ключей и до трех сертификатов CA, включая предварительно установленные.



**1** Запустите Remote UI и войдите в систему в режиме администратора системы. ▶ Запуск Remote UI

**2** Щелкните [Settings/Registration].

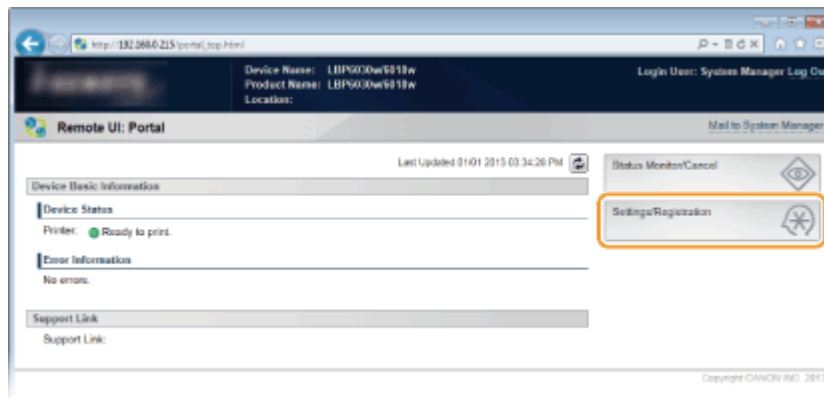

**3** Щелкните [Security Settings] ▶. Щелкните [Key and Certificate Settings] или [CA Certificate Settings].

- Щелкните [Key and Certificate Settings], чтобы установить пару ключей, или [CA Certificate Settings], чтобы установить сертификат CA.

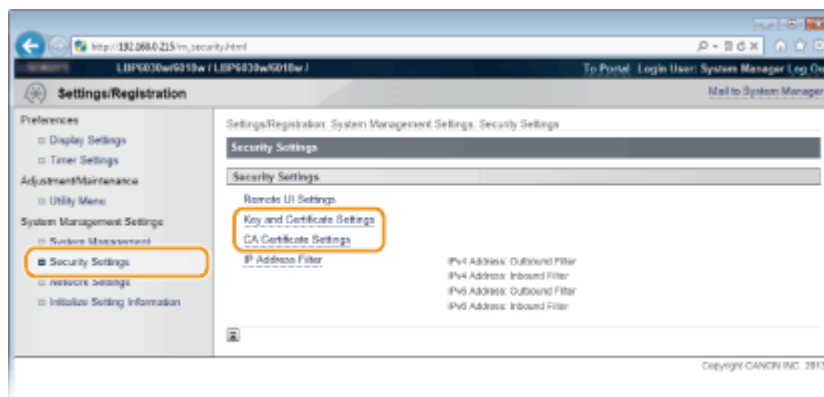

## 4 Щелкните [Register Key and Certificate] или [Register CA Certificate].

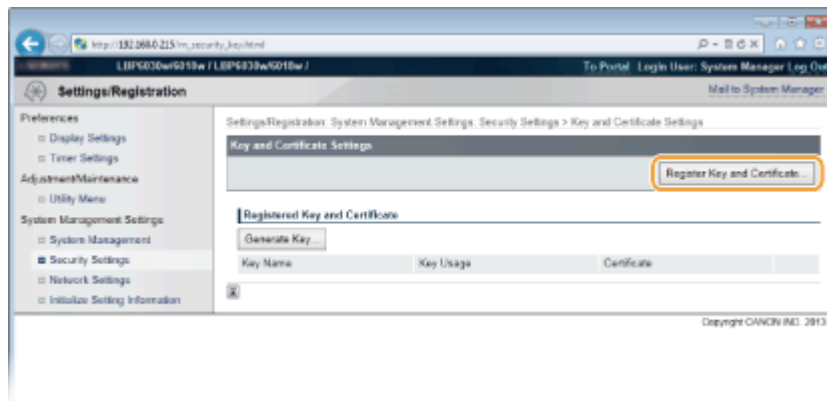

### ПРИМЕЧАНИЕ:

#### Удаление зарегистрированных пары ключей или сертификата CA

- Справа от пары ключей или сертификата CA, который требуется удалить, нажмите [Delete] ► [OK].
- Используемую пару ключей нельзя удалить (SSL отображается в пункте [Key Usage]). В этом случае отключите SSL или замените пару ключей на другую. После этого можно выполнить удаление.

## 5 Щелкните [Install].

- Можно установить только один файл на этом устройстве. Если уже установлен другой файл, нажмите [Delete] ► [OK], чтобы удалить ранее установленный файл.

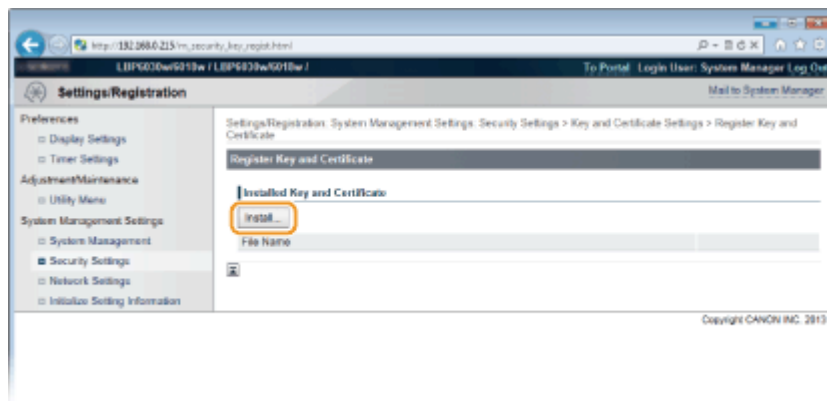

## 6 Щелкните [Browse], укажите файл для установки и нажмите [Start Installation].

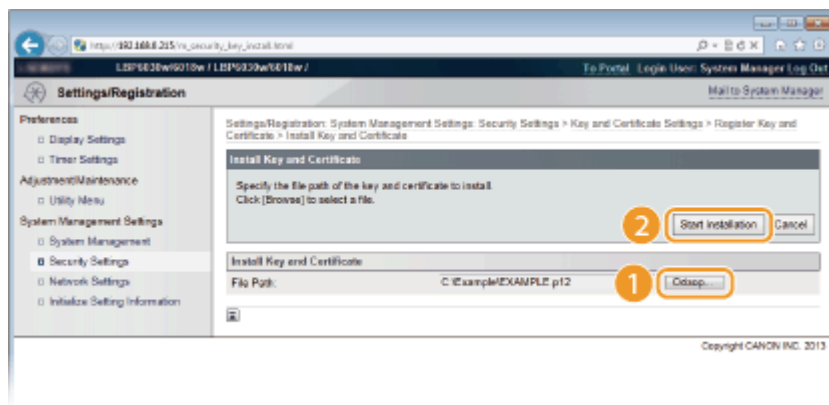

➡ Пара ключей или сертификат CA из компьютера устанавливается на аппарат.

## 7 Зарегистрируйте пару ключей или сертификат CA.

### ■ Регистрация пары ключей

1 Щелкните [Register] справа от пары ключей, которую требуется зарегистрировать.

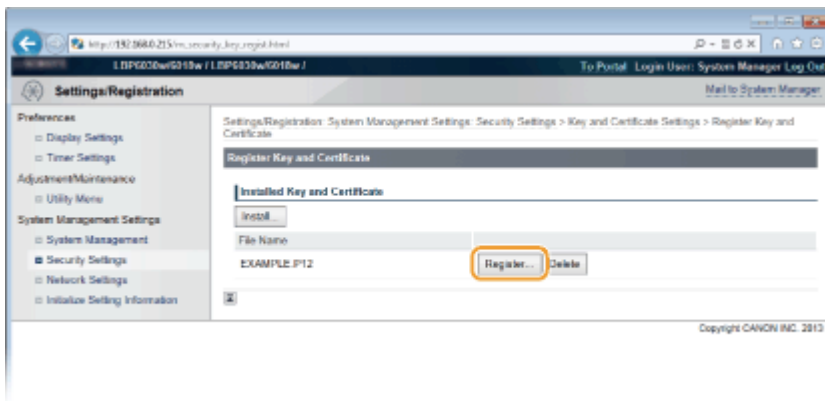

2 Введите название пары ключей и пароль, затем нажмите [OK].

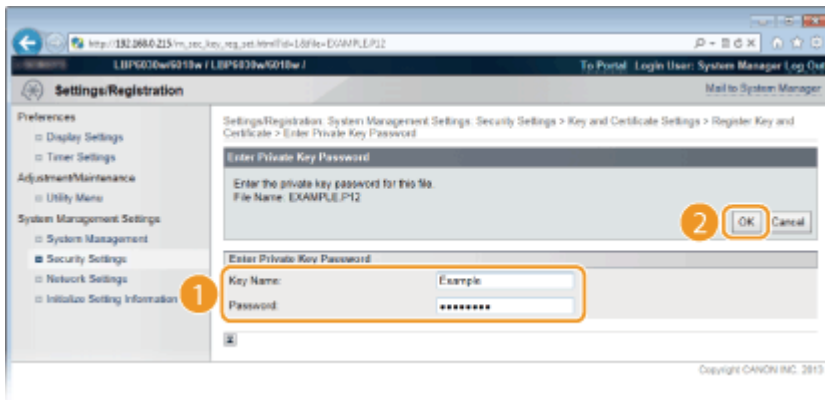

#### [Key Name]

Введите имя (до 24 буквенно-цифровых символов) для регистрации пары ключей в устройстве. Указывайте имя, которое можно легко найти в

СПИСКЕ.

### [Password]

Введите до 24 буквенно-цифровых символов для пароля секретного ключа, задаваемого в файле, который будет зарегистрирован.

## ■ Регистрация сертификата CA

Щелкните [Register] справа от сертификата CA, который вы хотите зарегистрировать.

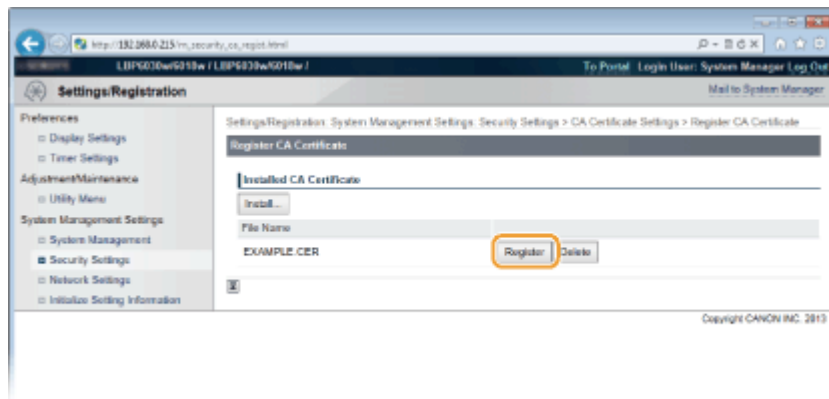

## ССЫЛКИ

- ▶ Создание пары ключей
- ▶ Проверка пар ключей и сертификатов CA
- ▶ Активация функции зашифрованной связи SSL для Remote UI

## Проверка пар ключей и сертификатов CA LBP6030w

После регистрации пар ключей и сертификатов CA можно просмотреть подробную информацию о них или проверить их срок действия и подпись.

- 1 Запустите Remote UI и войдите в систему в режиме администратора системы. ▶ Запуск Remote UI
- 2 Щелкните [Settings/Registration].

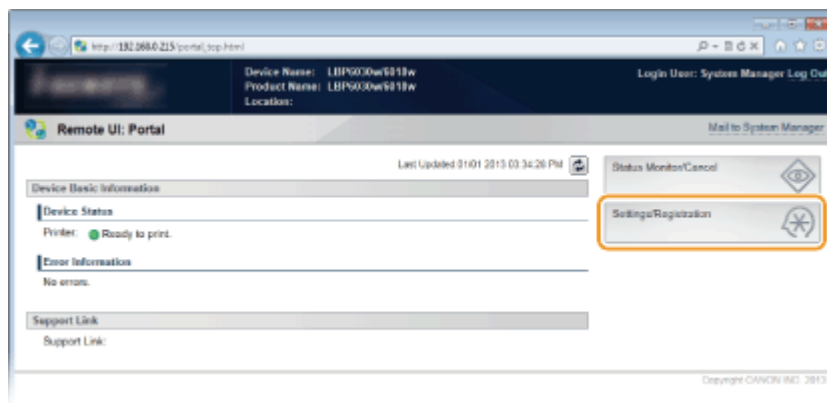

### 3 Щелкните [Security Settings] ►. Щелкните [Key and Certificate Settings] или [CA Certificate Settings].

- Щелкните [Key and Certificate Settings], чтобы проверить пару ключей, или [CA Certificate Settings], чтобы проверить сертификат CA.

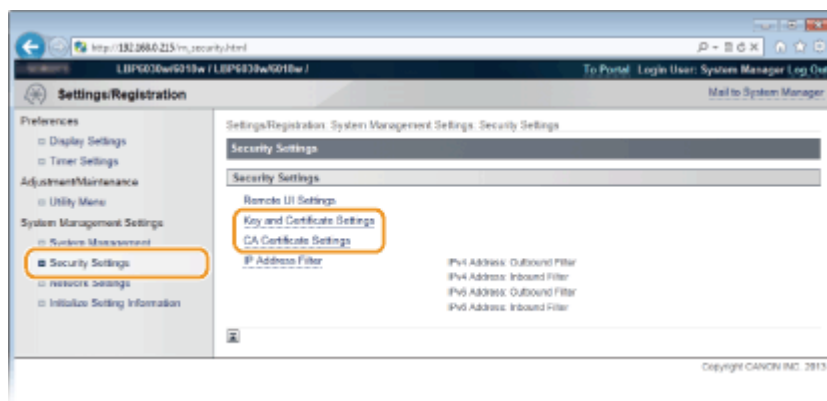

### 4 Щелкните значок пары ключей или сертификата CA, который необходимо проверить.

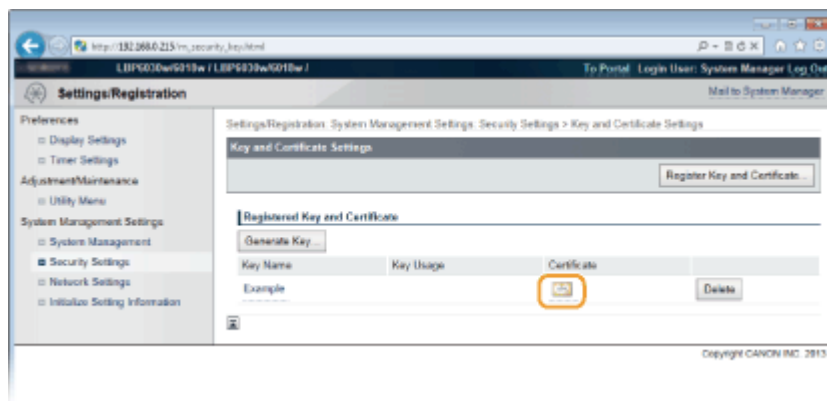

► Отображается информация о сертификате.

### 5 Проверьте информацию о сертификате и щелкните [Certificate

Verification].

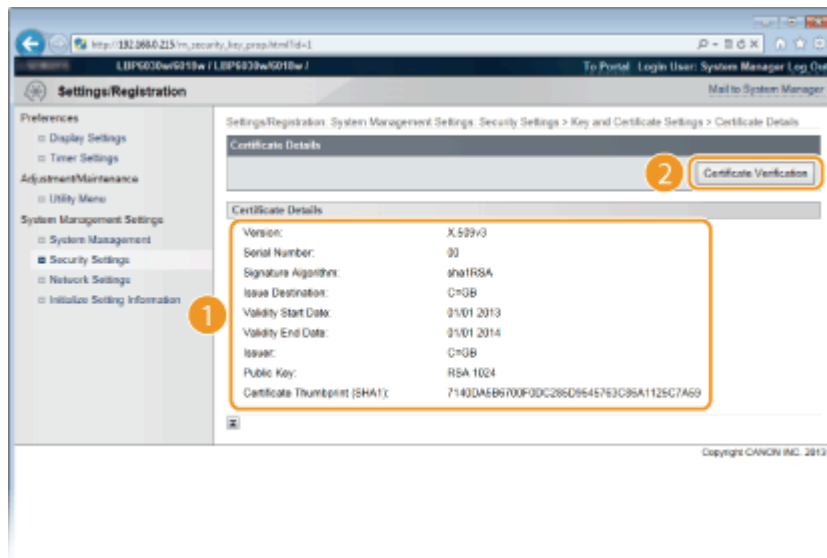

⇒ Результаты проверки сертификата отображаются в формате, указанном ниже.

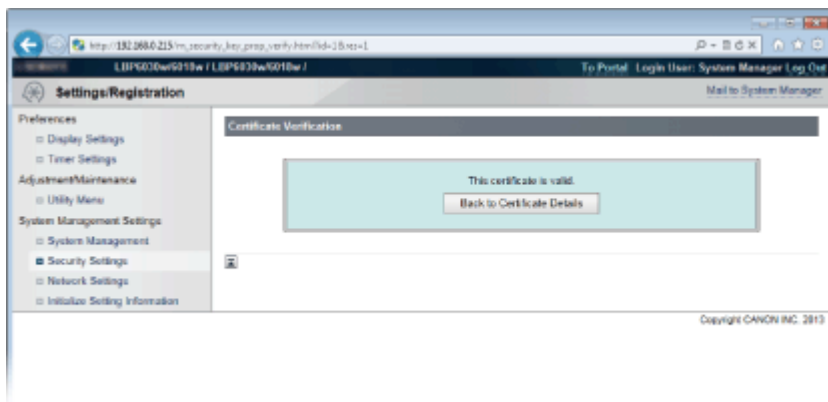

## ССЫЛКИ

- ▶ Создание пары ключей
- ▶ Использование пар ключей и цифровых сертификатов, выданных центром сертификации (CA)

## Использование Remote UI **LBP6030w**

---

Веб-браузер можно использовать для удаленного управления устройством, а также чтобы просматривать очередь печати и состояние аппарата. Также можно настраивать различные параметры, включая параметры сети. Remote UI запускается после ввода IP-адреса устройства в веб-браузере. Это очень удобно, поскольку удаленное управление устройством можно осуществлять, не выходя из-за рабочего стола и не устанавливая специальное приложение.

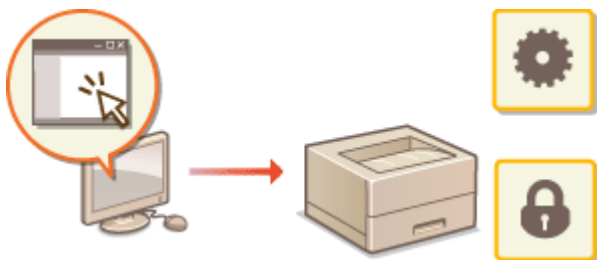

### Выполняемые в Remote UI задачи

- ▶ Управление документами и проверка состояния аппарата
- ▶ Изменение параметров устройства

### Использование Remote UI

- ▶ Запуск Remote UI
- ▶ Окна Remote UI

### Требования к системе

---

Для использования Remote UI требуются следующие условия. К тому же следует включить в веб-браузере файлы cookie.

#### Windows

- Windows XP/Vista/7/8
- Microsoft Internet Explorer 7.0 или более поздних версий

#### Mac OS

- Mac OS 10.4 или более поздней версии
- Safari 3.2.1 или более поздних версий

## Запуск Remote UI **LBP6030w**

---



Для удаленного управления устройством запустите Remote UI, введя IP-адрес устройства в веб-браузере. Перед запуском проверьте IP-адрес, назначенный устройству (▶ **Просмотр параметров сети**). Если IP-адрес неизвестен, обратитесь к администратору сети или запустите Remote UI из окна состояния принтера (▶ **Запуск из окна состояния принтера**).

**1 Запустите веб-обозреватель.**

**2 Введите `http://<IP-адрес устройства>/` в поле адреса и нажмите клавишу [ENTER].**



- Если используется адрес IPv6, введите его в квадратных скобках (пример: `http://[fe80:2e9e:fcff:fe4e:dbce]/`).

**ПРИМЕЧАНИЕ:**

**Если имя узла аппарата зарегистрировано на DNS-сервере**

Вместо `<IP-адрес устройства>` можно ввести `<имя узла.имя домена>` (пример: `http://my_printer.example.com`).

**Если отображается предупреждение системы безопасности**

При шифровании обмена данными с Remote UI может отображаться предупреждение системы безопасности (▶ **Активация функции зашифрованной связи SSL для Remote UI**). Если проблемы с параметрами сертификата или протокола SSL отсутствуют, перейдите на сайт Remote UI.

**3 Выберите [System Manager Mode] или [End-User Mode].**

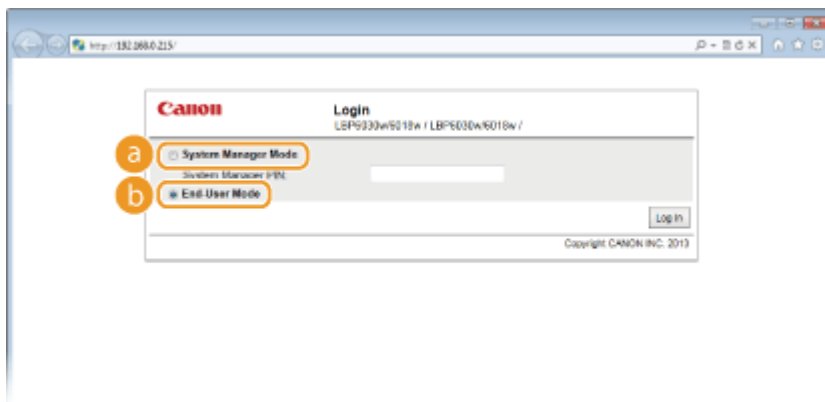

**a [System Manager Mode]**

Можно выполнять все операции Remote UI и настраивать все параметры. Если задан PIN-код (пароль администратора системы), введите его в [System Manager PIN]. (▶ **Настройка паролей администратора системы**) Если PIN-код не установлен (заводские настройки по умолчанию), ничего вводить не нужно.

Можно проверить состояние документа или устройства, а также можно проверить параметры.

## 4 Щелкните [Log In].

➡ Отображается страница портала (главная страница) Remote UI. ▶ **Окна Remote UI**

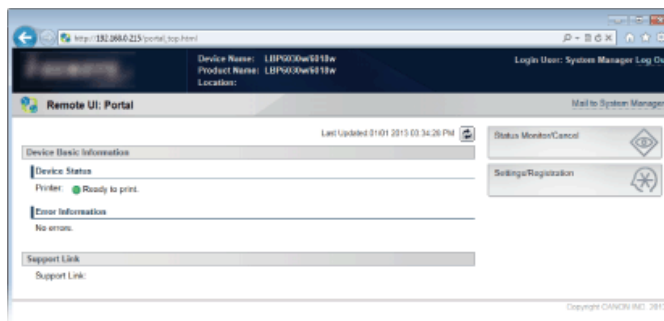

## ■ Запуск из окна состояния принтера

Если IP-адрес устройства неизвестен, можно запустить Remote UI из окна состояния принтера.

### 1 Выберите устройство, щелкнув на панели задач.



### 2 Щелкните .

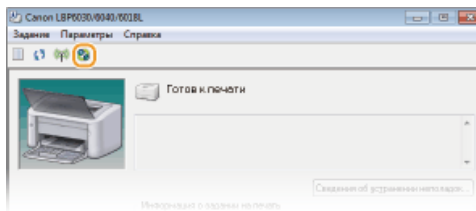

➡ Запускается веб-браузер, и отображается страница входа в систему Remote UI.

#### **ПРИМЕЧАНИЕ:**

**Если отображается предупреждение системы безопасности**

При шифровании обмена данными с Remote UI может отображаться предупреждение системы безопасности (**▶ Активация функции зашифрованной связи SSL для Remote UI**). Если проблемы с параметрами сертификата или протокола SSL отсутствуют, перейдите на сайт Remote UI.

### 3 Выберите [System Manager Mode] или [End-User Mode].

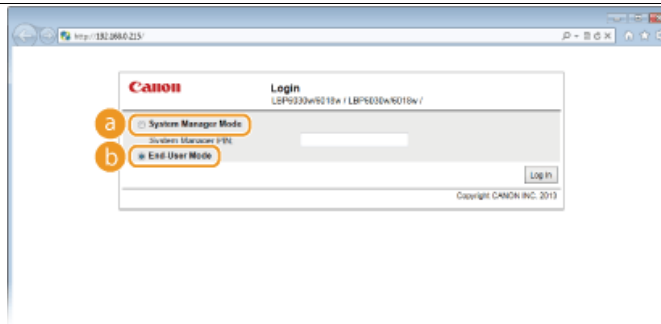

#### a [System Manager Mode]

Можно выполнять все операции Remote UI и настраивать все параметры. Если задан PIN-код (пароль администратора системы), введите его в [System Manager PIN]. (▶ **Настройка паролей администратора системы**) Если PIN-код не установлен (заводские настройки по умолчанию), ничего вводить не нужно.

#### b [End-User Mode]

Можно проверить документы для печати и состояние устройства, а также просмотреть параметры устройства.

## 4 Щелкните [Log In].

➡ Отображается страница портала (главная страница) Remote UI.

### ▶ Окна Remote UI

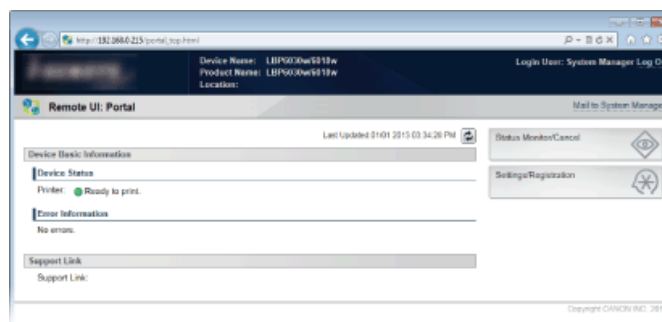

## **b** [End-User Mode]

Можно проверить состояние документа или устройства, а также можно проверить параметры.

## **4** Щелкните [Log In].

⇒ Отображается страница портала (главная страница) Remote UI. **▶ Окна Remote UI**

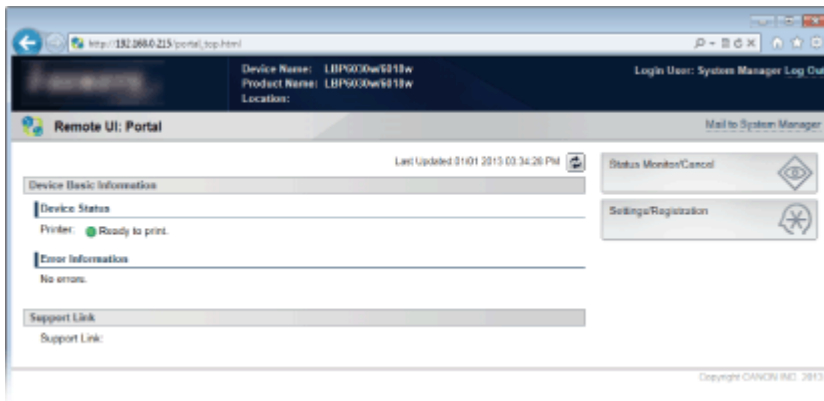

## **■** Запуск из окна состояния принтера **▼**

Если IP-адрес устройства неизвестен, можно запустить Remote UI из окна состояния принтера.

## **Окна Remote UI** **LBP6030w**

В этом разделе описаны главные экраны Remote UI.

- ▶ Страница портала (главная страница)**
- ▶ Страница [Status Monitor/Cancel]**
- ▶ Страница [Settings/Registration]**

Страница портала (главная страница)

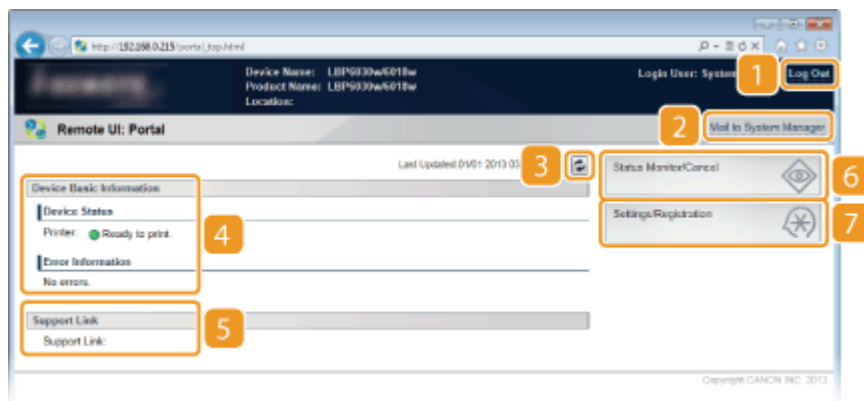

#### 1 [Log Out]

Выход из Remote UI и возврат на страницу входа в систему.

#### 2 [Mail to System Manager]

Отображается окно для создания письма электронной почты администратору системы, контактная информация которого приведена в [System Manager Information] в пункте [System Management].

#### 3 Значок "Обновить"

Обновление текущей страницы.

#### 4 Device Basic Information

Отображение текущего состояния и информации об ошибках аппарата. Если возникает ошибка, отображается ссылка на страницу сведений об ошибке.

#### 5 Support Link

Отображается ссылка на информацию о поддержке, указанная в [Device Information] в пункте [System Management].

#### 6 [Status Monitor/Cancel]

Отображается страница [Status Monitor/Cancel]. Эту страницу можно использовать для проверки текущего состояния печати, отмены печати и просмотра журнала заданий на печать.

#### 7 [Settings/Registration]

Отображается страница [Settings/Registration]. После входа в систему в режиме администратора системы эту страницу можно использовать для изменения настроек устройства. **▶ Изменение параметров устройства**



### 1 [To Portal]

Возврат на страницу портала (главную страницу)

### 2 Меню

Щелкните элемент, чтобы отобразить содержимое на правой стороне страницы.

**▶ Управление документами и проверка состояния аппарата**

### 3 Навигационная цепочка

Указывается последовательность страниц, открытых для отображения текущей страницы. Эту функцию можно использовать, чтобы поверить, какая страница открыта в данный момент.

### 4 Значок "Обновить"

Обновление текущей страницы.

### 5 Значок "Наверх"

Перемещение в верхнюю часть страницы после прокрутки для просмотра.

## Страница [Settings/Registration]

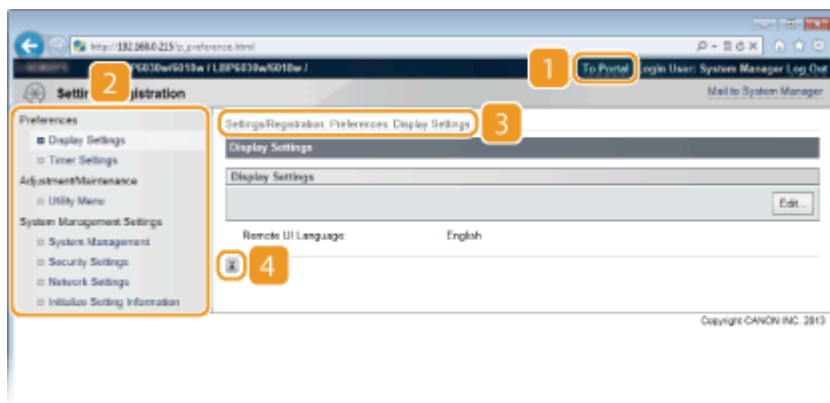

### 1 [To Portal]

Возврат на страницу портала (главную страницу)

## 2 Меню

Щелкните элемент, чтобы отобразить содержимое на правой стороне страницы.

### ▶ Изменение параметров устройства

## 3 Навигационная цепочка

Указывается последовательность страниц, открытых для отображения текущей страницы. Эту функцию можно использовать, чтобы поверить, какая страница открыта в данный момент.

## 4 Значок "Наверх"

Перемещение в верхнюю часть страницы после прокрутки для просмотра.

### ПРИМЕЧАНИЕ

#### Меню [System Management Settings]

- Параметры можно изменять только после входа в систему в режиме администратора системы.
- При выполнении входа в систему в режиме пользователя отображается только пункт [System Management].

## Управление документами и проверка состояния аппарата **LBP6030w**

- ▶ Проверка состояния документов для печати
- ▶ Проверка журнала напечатанных документов
- ▶ Просмотр сведений об ошибках
- ▶ Проверка максимальной скорости печати
- ▶ Проверка сведений об администраторе системы
- ▶ Просмотр значения счетчика страниц

### ПРИМЕЧАНИЕ

Имя приложения, из которого поступил запрос на печать, можно добавить в имя файла печатаемых документов.

Можно проверить список, содержащий до пяти документов, которые печатаются в данный момент или ожидают печати.



Подключитесь к Remote UI (▶ **Запуск Remote UI**) ▶ [Status Monitor/Cancel] ▶ [Job Status]

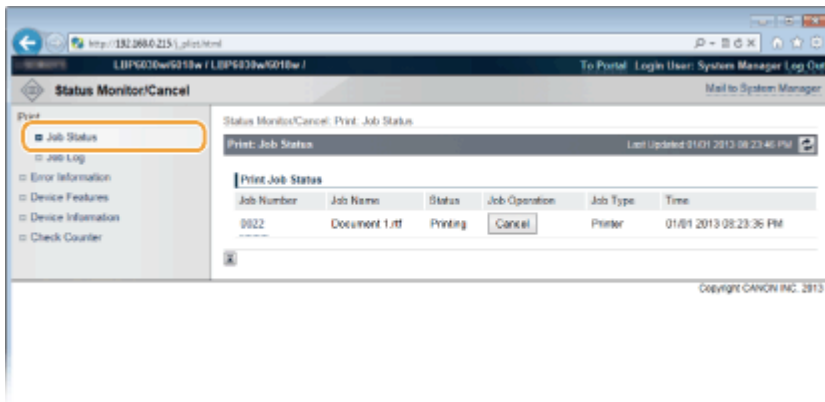

Можно нажать [Cancel], чтобы удалить задание на печать для документа, который печатается в данный момент или ожидает печати.

## ПРИМЕЧАНИЕ

- Нажмите [Job Number], чтобы отобразить подробную информацию о документе. Например, можно просмотреть имя пользователя и количество печатаемых страниц документа.
- Если возникла ошибка, но печать можно продолжить, кнопка [Continue/Retry] отображается в [Job Operation]. Можно нажать [Continue/Retry], чтобы очистить ошибку и возобновить печать. Однако, печать может осуществляться некорректно.

## Проверка журнала напечатанных документов

В журнале отображается до 50 напечатанных документов.



Подключитесь к Remote UI (▶ **Запуск Remote UI**) ▶ [Status Monitor/Cancel] ▶ [Job Log]



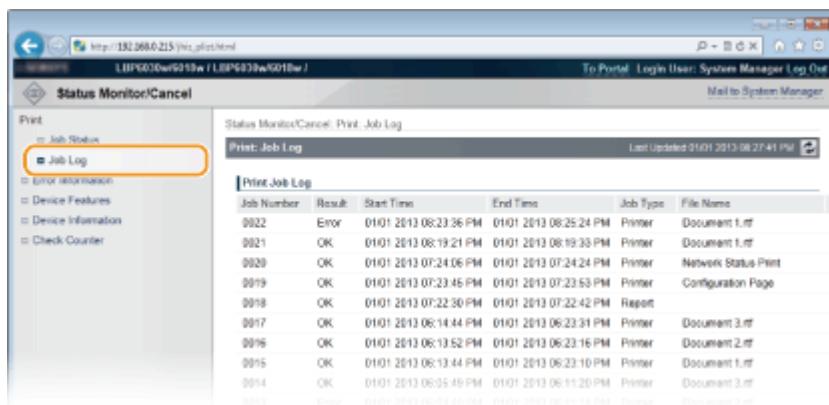

## Просмотр сведений об ошибках

При появлении ошибки можно отобразить эту страницу, щелкнув сообщение, показанное в [Error Information] на странице портала (главная страница). ▶ **Страница портала (главная страница)**



Подключитесь к Remote UI (▶ **Запуск Remote UI**) ▶ [Status Monitor/Cancel] ▶ [Error Information]

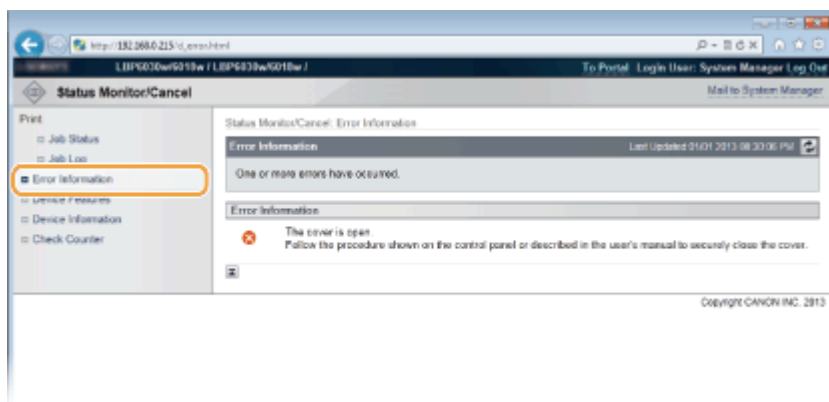

## Проверка максимальной скорости печати

На этой странице отображается максимальная скорость печати устройства.



Подключитесь к Remote UI (▶ **Запуск Remote UI**) ▶ [Status Monitor/Cancel] ▶ [Device Features]

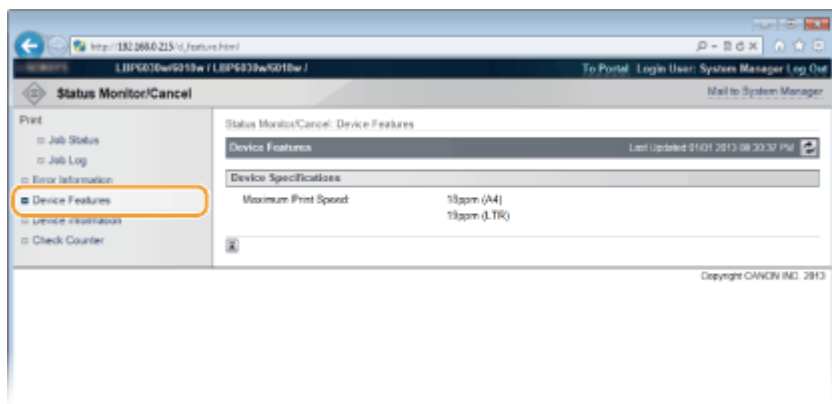

## Проверка сведений об администраторе системы

На этой странице отображаются сведения об аппарате и администраторе системы. Эти сведения можно найти в [System Management] на странице [Settings/Registration].

### ▶ Изменение параметров устройства



Подключитесь к Remote UI (▶ **Запуск Remote UI**) ▶ [Status Monitor/Cancel] ▶ [Device Information]

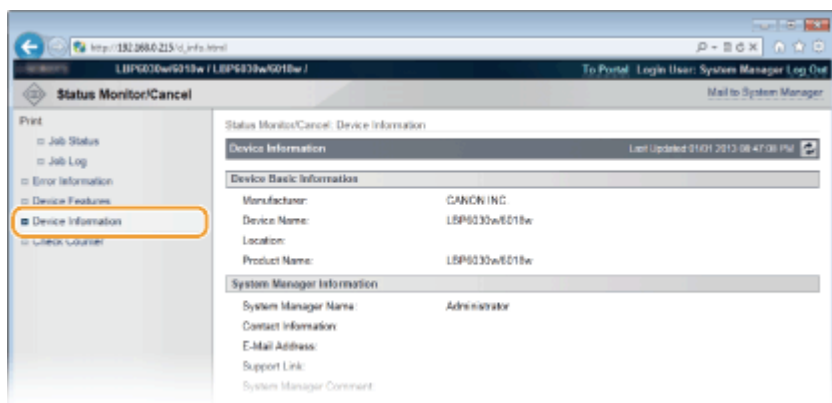

## Просмотр значения счетчика страниц

На этой странице отображается общее количество страниц в напечатанных документах.



Подключитесь к Remote UI (▶ **Запуск Remote UI**) ▶ [Status Monitor/Cancel] ▶ [Check Counter]

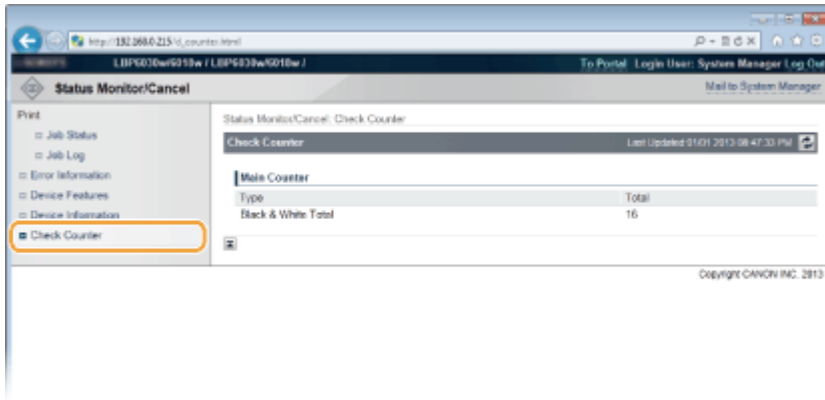

## ССЫЛКИ

▶ **Окна Remote UI**

## Изменение параметров устройства **LBP6030w**

С помощью Remote UI можно изменять различные параметры устройства с компьютера. Например, можно изменить параметры сети и безопасности.

### ПРИМЕЧАНИЕ

Однако, чтобы изменить параметры в меню [System Management Settings], следует войти в систему в режиме администратора системы.

**1** Запустите Remote UI. ▶ **Запуск Remote UI**

**2** Щелкните [Settings/Registration].

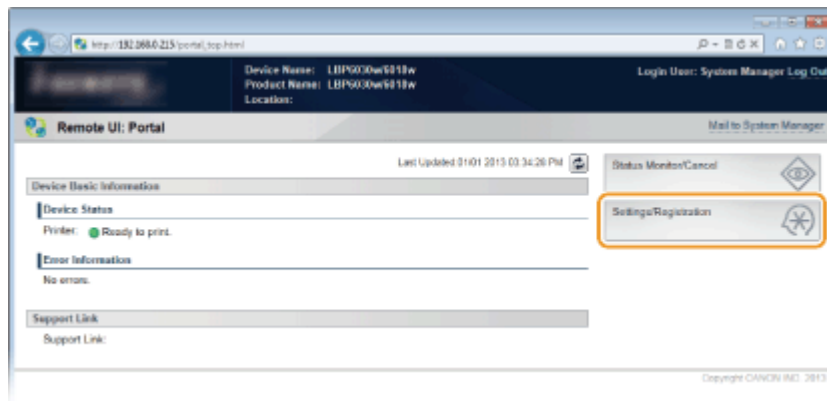

3 Щелкните пункт меню, который требуется настроить, чтобы открыть его, и нажмите [Edit].

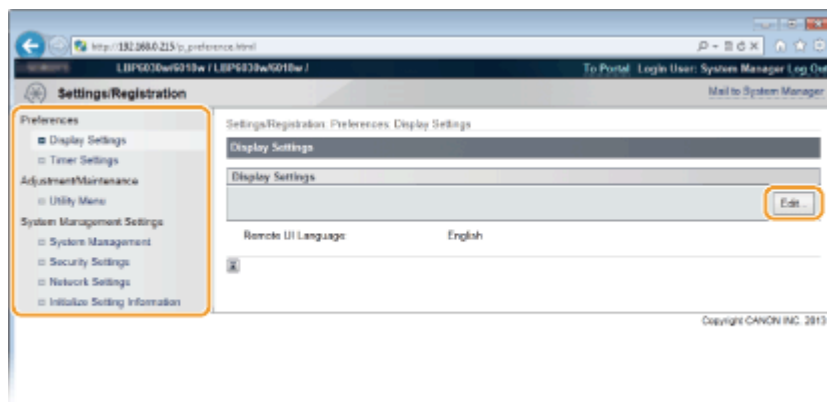

- Информация о меню параметров приведена в разделе **Список меню настроек**.

## ССЫЛКИ

▶ Окна Remote UI

## Список меню настройки LBP6030w

В этом разделе описываются пункты меню, которые можно настроить с помощью Remote UI. Настройки по умолчанию отмечены крестиком (\*).

### Меню [Preferences]

- ▶ Display Settings
- ▶ Timer Settings

Содержание Поиск

**Использование Remote UI** ◀ ▶

Развернуть все | Свернуть все

- Использование удаленного ИП
- Запуск Remote UI
- Окна Remote UI
- Управление документами и проверка состояния аппарата
- Изменение параметров устройства
- Список меню настройки**
- 
- 
- 
- 
- 

В начало ▶ Использование Remote UI ▶ Изменение параметров устройства ▶ Список меню настройки

OK70-031



## Список меню настройки LBP6030w

В этом разделе описываются пункты меню, которые можно настроить с помощью Remote UI. Настройки по умолчанию отмечены крестиком (†).

### Меню [Preferences]

- Display Settings
- Timer Settings

### Меню [Adjustment/Maintenance]

- Utility Menu

### Меню [System Management Settings]

- System Management
- Security Settings
- Network Settings
- Initialize Setting Information

## Display Settings

Выберите язык для отображения экранов Remote UI.

Remote UI Language

- Chinese (Simplified)
- English†
- French
- German
- Italian
- Japanese
- Spanish

Подключитесь к Remote UI ( **Запуск Remote UI**) ▶ [Settings/Registration] ▶ [Display Settings] ▶ [Edit] ▶. Выберите язык для отображения ▶ [OK]

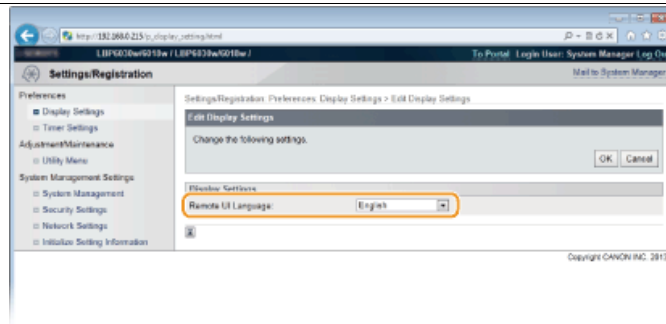

### [Remote UI Language]

Выбор языка для отображения экранов Remote UI.

## Timer Settings



Настройка параметров времени, таких как часовой пояс.

Time Zone  
UTC-12:00—UTC 0:00<sup>†</sup>—UTC+12:00

Use Daylight Saving Time

Off<sup>†</sup>

On

Start

January—March<sup>†</sup>—December

1st — Last<sup>†</sup>

Monday — Sunday<sup>†</sup>

End

January—October<sup>†</sup>—December

1st — Last<sup>†</sup>

Monday — Sunday<sup>†</sup>

Auto Sleep Time

Off

After 1 minute<sup>†</sup>

After 5 minutes

After 10 minutes

After 15 minutes

After 30 minutes

After 60 minutes

After 90 minutes

After 120 minutes

After 150 minutes

After 180 minutes

Auto Shutdown Time

Off

After 1 hour

After 2 hours

After 3 hours

After 4 hours<sup>†</sup>

After 5 hours

After 6 hours

After 7 hours

After 8 hours



Подключитесь к Remote UI (🔴 **Заныск Remote UI**) ▶  
[Settings/Registration] ▶ [Timer Settings] ▶ [Edit] ▶ параметры  
элемента ▶ [OK]

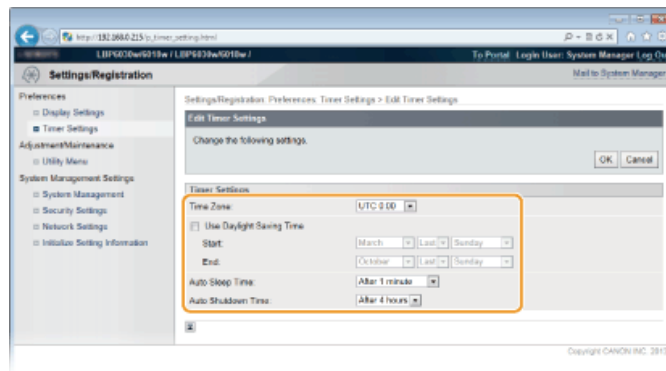

#### [Time Zone]

Задайте часовой пояс региона, в котором используется устройство.

#### **ПРИМЕЧАНИЕ:**

#### **Универсальное глобальное время (UTC)**

Время UTC представляет собой основной стандарт времени, по которому все страны переводят часы. Для связи через Интернет необходимо правильно настроить часовой пояс.

#### [Use Daylight Saving Time]

Разрешение и запрет перехода на летнее время. Если активирован переход на летнее время, необходимо указать период действия режима летнего времени.

#### [Auto Sleep Time]

Устройство автоматически переходит в спящий режим после бездействия в течение определенного времени. Укажите промежуток времени, по истечении которого устройство переходит в спящий режим. Рекомендуется использовать заводскую настройку по умолчанию, чтобы обеспечить наибольшую экономию электроэнергии. 🔴 **Настройка спящего режима**

#### [Auto Shutdown Time]

Можно настроить устройство так, чтобы оно автоматически выключалось после бездействия в течение определенного времени. В результате предотвращается напрасный расход электроэнергии, когда пользователь забывает выключить устройство. Задайте промежуток времени, по истечении которого устройство выключается. 🔴 **Настройка автоматического выключения**

## Utility Menu

Можно очистить узел закрепления в устройстве.

### Cleaning

Очистите узел закрепления, если на распечатках появляются черные пятна или полосы. Следует отметить, что невозможно очистить узел закрепления, когда в устройстве имеются документы, ожидающие печати. Для очистки узла закрепления требуется обычная бумага формата A4. Перед началом операции загрузите бумагу формата A4 в универсальный лоток. (🔴 **Загрузка бумаги в универсальный лоток**)



Подключитесь к Remote UI (**Зануек Remote UI**) ▶  
[Settings/Registration] ▶ [Utility Menu] ▶ [Cleaning] ▶  
[Execute] ▶ [OK]

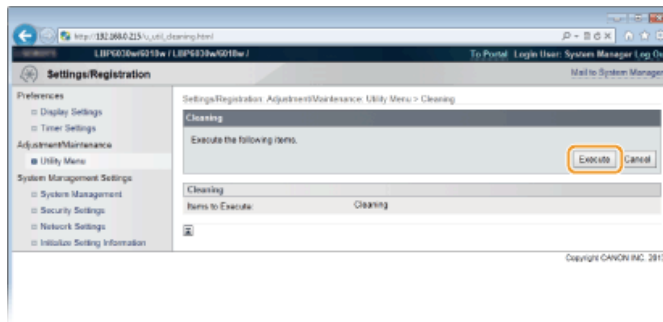

▶ Бумага медленно подается в устройство, и начинается очистка. Очистка завершается, когда бумага полностью выдается из устройства.

- Очистку нельзя отменить после запуска. Подождите завершения процесса (приблизительно 140 секунд).

## System Management



Можно указать, требуется ли PIN-код (пароль администратора системы) при подключении к Remote UI в режиме администратора системы. Можно зарегистрировать информацию относительно администратора системы, такую как имя и контактные данные. Также можно зарегистрировать имя для определения устройства и местоположение последнего.

### System Manager Information

System Manager PIN  
System Manager Name  
Contact Information  
E-Mail Address  
System Manager Comment

### Device Information

Device Name  
Location  
Support Link



Подключитесь к Remote UI в режиме администратора системы (**Зануек Remote UI**) ▶ [Settings/Registration] ▶ [System Management] ▶ [Edit] ▶ параметры элемента ▶ [OK]



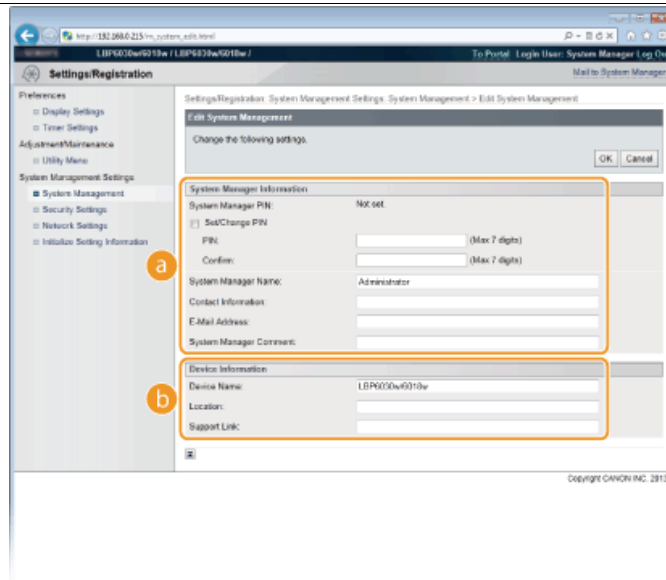

### a [System Manager Information]

Укажите PIN-код и другие данные администратора системы.

#### 🔴 Настройка паролей администратора системы

### b [Device Information]

#### [Device Name]

Введите имя устройства (не более 32 буквенно-числовых символов).

#### [Location]

Введите местоположение устройства (не более 32 буквенно-числовых символов).

#### [Support Link]

Введите ссылку на информацию о поддержке для устройства. Ссылка может содержать до 128 буквенно-числовых символов. Ссылка отображается на странице портала (главной странице) Remote UI.

## Security Settings

Включение или отключение зашифрованного обмена данными по протоколу SSL и фильтрации пакетов по IP-адресу.

### Remote UI Settings

Укажите, следует ли использовать зашифрованный обмен данными по SSL.

#### 🔴 Активация функции зашифрованной связи SSL для Remote UI

Use SSL  
Off **+**  
On

### Key and Certificate Settings

Зарегистрируйте пары ключей или сгенерируйте их в устройстве. Можно посмотреть и проверить зарегистрированные пары ключей. 🔴 Настройка

## CA Certificate Settings

---

Зарегистрируйте сертификат CA. Предварительно установлен один сертификат CA. Можно просмотреть и проверить зарегистрированные сертификаты CA.

➤ **Настройка параметров для пар ключей и цифровых сертификатов**

## IP Address Filter

---

Укажите, разрешить или запретить обмен пакетами с устройствами с заданными IP-адресами.

### IPv4 Address: Outbound Filter

Устройству запрещается передавать данные в компьютеры с указанными адресами IPv4. ➤ **Ограничение связи посредством брандмауэра**

Use Filter
Off†
On
Default Policy
Reject
Allow†

### IPv4 Address: Inbound Filter

Устройство отвергает данные, полученные из компьютеров с указанными адресами IPv4. ➤ **Ограничение связи посредством брандмауэра**

Use Filter
Off†
On
Default Policy
Reject
Allow†

### IPv6 Address: Outbound Filter

Устройству запрещается передавать данные в компьютеры с указанными адресами IPv6. ➤ **Ограничение связи посредством брандмауэра**

Use Filter
Off†
On
Default Policy
Reject
Allow†

### IPv6 Address: Inbound Filter

Устройство отвергает данные, полученные из компьютеров с указанными адресами IPv6. ➤ **Ограничение связи посредством брандмауэра**

Use Filter
Off†
On
Default Policy
Reject
Allow†

## Network Settings

Настройте параметры функций сети.

### TCP/IP Settings

Укажите настройки TCP/IP для аппарата (например, настройки IP-адреса).

#### IPv4 Settings

Укажите настройки IPv4 для аппарата. [▶ Настройка адреса IPv4](#) [▶ Настройка DNS](#)

##### IP Address Settings

Auto Acquire  
Select Protocol  
Off  
DHCP†  
BOOTP  
RARP  
Auto IP  
On†  
Off  
IP Address  
Subnet Mask  
Gateway Address

##### DNS Settings

Primary DNS Server Address  
Secondary DNS Server Address  
Host Name  
Domain Name  
DNS Dynamic Update  
Off†  
On  
DNS Dynamic Update Interval: 0 — 24† — 48 (часов)

##### mDNS Settings

Use mDNS  
Off  
On†  
mDNS Name

##### DHCP Option Settings

Acquire Host Name  
Off  
On†  
DNS Dynamic Update  
Off†  
On

#### IPv6 Settings

Укажите настройки IPv6 для аппарата. [▶ Настройка адресов IPv6](#) [▶ Настройка DNS](#)

##### IP Address Settings

Use IPv6  
Off†  
On  
Stateless Address  
Off  
On†  
Use Manual Address  
Off†  
On  
IP Address  
Prefix Length: 0 — 64† — 128  
Default Router Address  
Use DHCPv6

Off†  
On

#### DNS Settings

Primary DNS Server Address  
Secondary DNS Server Address  
Use Same Host Name/Domain Name as IPv4

Off  
On†

Host Name  
Domain Name  
DNS Dynamic Update

Off†  
On

Register Manual Address

Off†  
On

Register Stateful Address

Off†  
On

Register Stateless Address

Off†  
On

DNS Dynamic Update Interval: 0 — 24† — 48 (часов)

#### mDNS Settings

Use mDNS

Off  
On†

Use Same mDNS Name as IPv4

Off  
On†

mDNS Name

#### WINS Settings

Укажите настройки для службы имен в сети Интернет для Windows (WINS), которая предоставляет имя NetBIOS для разрешения IP-адресов в неоднородной сетевой среде NetBIOS и TCP/IP.  **Настройка WINS**

WINS Resolution

Off†  
On

WINS Server Address

Scope ID

#### LPD Print Settings

Разрешение или запрет использования LPD (протокол печати, который можно использовать для любой аппаратной платформы или операционной системы).

 **Настройка протоколов печати и веб-служб**

Use LPD Printing

Off  
On†

#### NetBIOS Settings

Задайте имена NetBIOS и рабочей группы, необходимые для регистрации этого устройства на сервере WINS.  **Настройка NetBIOS**

NetBIOS Name

Workgroup Name

#### RAW Print Settings

Разрешение или запрет использования протокола печати Windows RAW.

 **Настройка протоколов печати и веб-служб**

Use RAW Printing

Off  
On†

### WSD Settings

Разрешение или запрет автоматического просмотра и получения информации устройством с помощью протокола WSD, доступного в Windows Vista/7/8/Server 2008/Server 2012. **▶ Настройка протоколов печати и веб-служб**

Use WSD Printing  
Off  
On†

Use WSD Browsing  
Off  
On†

Use Multicast Discovery  
Off  
On†

### SSL Settings

Укажите пару ключей для обмена зашифрованными данными по протоколу SSL с Remote UI. **▶ Активация функции зашифрованной связи SSL для Remote UI**

### Multicast Discovery Settings

Укажите, должно ли устройство отвечать на получаемые по сети пакеты группового обнаружения, сформированные согласно протоколу поиска службы (SLP). **▶ Настройка связи SLP с imageWARE**

Respond to Discovery  
Off  
On†  
Scope Name

### Port Number Settings

Измените номера портов для протоколов в соответствии со свойствами сетевой среды. **▶ Изменение номеров портов**

LPD  
1—515†—65535

RAW  
1—9100†—65535

HTTP  
1—80†—65535

SNMP  
1—161†—65535

WSD Multicast Discovery  
1—3702†—65535

Multicast Discovery  
1—427†—65535

### MTU Size Settings



Выберите максимальный размер пакетов, отправляемых или получаемых аппаратом. **▶ Изменение максимального блока передачи**

MTU Size  
1300  
1400  
1500†

### SNTP Settings

Укажите, следует ли получать значение времени с сервера времени в сети.

### **Настройка SNTP**





Use SNTP  
Off   
On  
NTP Server Name  
Polling Interval: 1—24 —48 (часов)

## SNMP Settings

---

Задайте настройки для мониторинга и управления аппаратом с компьютера под управлением программного обеспечения, совместимого с SNMP.  **Контроль и управление аппаратом с помощью SNMP**

### SNMPv1 Settings

Use SNMPv1  
Off  
On   
Community Name 1  
MIB Access Permission 1  
Read/Write   
Read Only  
Community Name 2  
MIB Access Permission 2  
Read/Write   
Read Only  
Dedicated Community Settings  
Off  
Read/Write   
Read Only

### SNMPv3 Settings

Use SNMPv3  
Off  
On   
User Settings 1/User Settings 2/User Settings 3  
Context Settings

### Printer Management Information Acquisition Settings

Acquire Printer Management Information from Host  
Off   
On

## Dedicated Port Settings

---

Разрешение или запрет использования выделенного порта, который применяется при настройке параметров устройства и получении информации относительно устройства с помощью окна состояния принтера.

Use Dedicated Port  
Off  
On 

## Waiting Time for Connection at Startup

---

Задайте время ожидания для подключения к сети. Выберите настройку с учетом особенностей сетевой среды.  **Настройка времени ожидания при подключении к сети**

Waiting Time  
0 —300 (секунд)

## Wireless LAN Settings

Можно проверить параметры беспроводной локальной сети и информацию состояния. Параметры беспроводной локальной сети невозможно изменить из Remote UI. Для этого на компьютере следует использовать программу MF/LBP Network Setup Tool. (🔴 **Подключение к Беспроводная ЛВС**)

 Подключитесь к Remote UI в режиме администратора системы (🔴 **Запуск Remote UI**) ▶ [Settings/Registration] ▶ [Network Settings] ▶ [Wireless LAN Settings] ▶ проверьте параметры и информацию

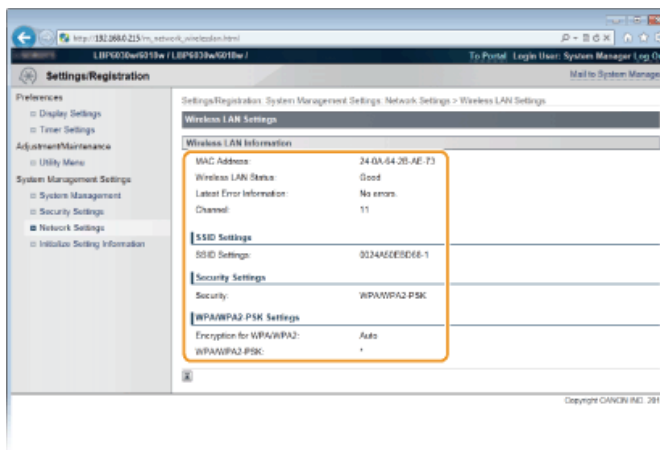

#### [MAC Address]

Отображение MAC-адреса для беспроводной локальной сети.

#### [Wireless LAN Status]

Отображение состояния подключения (интенсивность сигнала) беспроводной локальной сети.

#### [Latest Error Information]

Отображение информации о последней неудачной попытке подключения к беспроводной локальной сети.

#### [Channel]

Отображение текущего канала беспроводной локальной сети.

#### [SSID Settings]

Отображение SSID подключенного маршрутизатора беспроводной локальной сети.

#### [Security Settings]

Отображение типа применяемого шифрования.

#### [WPA/WPA2-PSK Settings]/[WEP Settings]

Отображение текущих настроек WPA/WPA2-PSK и WEP.

### Initialize Setting Information

Инициализация параметров и возврат устройства в заданное на заводе-изготовителе состояние по умолчанию.

### Initialize Menu

---

Восстановление параметров в меню [Preferences] в соответствии с заводскими настройками по умолчанию. **Инициализация настроек**

### Initialize System Management Settings

---

Восстановление параметров в меню [System Management Settings] в соответствии с заводскими настройками по умолчанию. **Инициализация настроек управления системой**

### Initialize Key and Certificate

---

Восстановление параметров ключа и сертификата в соответствии с заводскими настройками по умолчанию. **Инициализация параметров ключа и сертификата**

Печатать все

Примечание | Адреса представительств



## Устранение неполадок

---

При возникновении проблемы, прежде чем обратиться в компанию Canon, прочитайте эту главу, чтобы найти решение.

### ■ Замятие бумаги

В случае замятия бумаги в устройстве, воспользуйтесь разделом **▶ Устранение замятия бумаги** чтобы извлечь застрявшую бумагу.



### ■ Отображается сообщение

Если в окне состояния принтера отображается сообщение об ошибке, руководствуйтесь разделом **▶ Если появляется сообщение об ошибке**.



### ■ Распространенные проблемы

Если вы считаете, что аппарат неисправен, см. следующие разделы, прежде чем обратиться в компанию Canon.



- ▶ **Распространенные проблемы**
- ▶ **Проблемы, связанные с установкой и настройкой**
- ▶ **Неполадки при печати**

### ■ Неудовлетворительные результаты печати

Если результаты печати не являются удовлетворительными, см. **▶ Печать выполняется неправильно**.



## ■ Если проблему не удается устранить

Если проблема не устранена, контакты для обращения в службы поддержки можно найти в следующем разделе. ➤ **Если проблему не удается устранить**



## Устранение замятия бумаги

В случае замятия бумаги сообщение <Замятие бумаги внутри принтера> отображается в окне состояния принтера. Используйте следующую процедуру, чтобы извлечь застрявшую бумагу. Предварительно тщательно изучите правила техники безопасности в разделе ➤ **Важные указания по технике безопасности**.

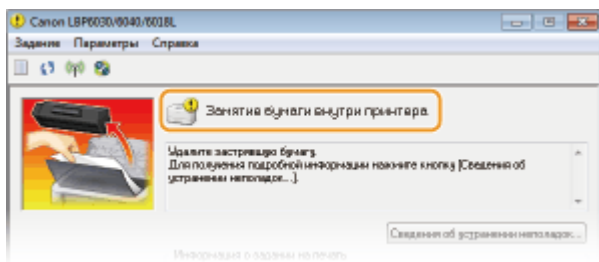

### **ВАЖНО**

#### **При устранении замятия бумаги не выключайте устройство.**

Выключение устройства приведет к удалению отправленных на печать данных.

#### **Если бумага порвалась**

Извлеките все фрагменты бумаги, чтобы предотвратить их дальнейшее застревание.

#### **Если замятия бумаги повторяются**

- Постучите стопкой бумаги по ровной поверхности, чтобы выровнять края

стопки перед ее загрузкой в устройство.

- Убедитесь, что бумага подходит для использования в устройстве. ► **Бумага**
- Убедитесь, что все фрагменты застрявшей бумаги извлечены из устройства.

### Не пытайтесь извлечь замятую бумагу из устройства с применением силы

Это может привести к повреждению отдельных частей и компонентов в устройстве. Если вы не можете извлечь бумагу самостоятельно, обратитесь к региональному авторизованному дилеру Canon или в справочную службу Canon.

► **Если проблему не удастся устранить**

## ПРИМЕЧАНИЕ

Если щелкнуть [Сведения об устранении неполадок], можно отобразить некоторые методы устранения неполадок, которые описываются в этом руководстве.

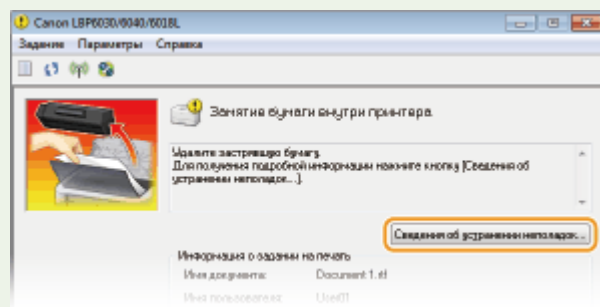

## Устранение замятия бумаги

Если в универсальный лоток загружена бумага, сначала извлеките ее. Если замятую бумагу не удастся легко извлечь, не пытайтесь вытянуть ее с применением силы. Перейдите к следующему шагу.

### 1 Аккуратно потяните за бумагу.

- Извлеките бумагу, потянув ее строго прямо.

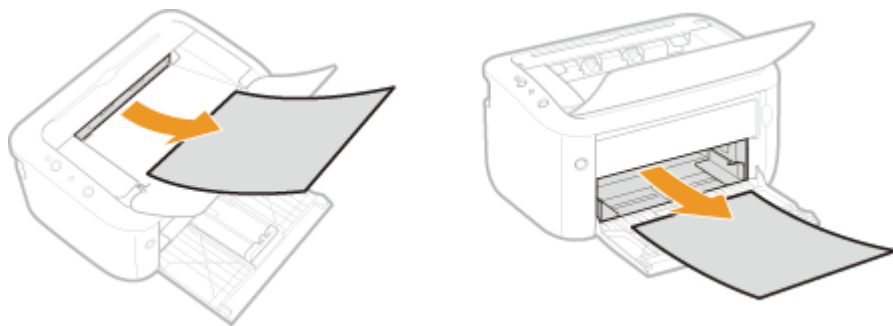

## 2 Убедитесь в том, что бумага замята внутри устройства.

### 1 Откройте верхнюю крышку.

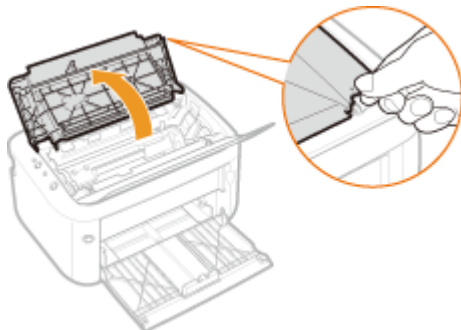

### 2 Извлеките картридж с тонером.

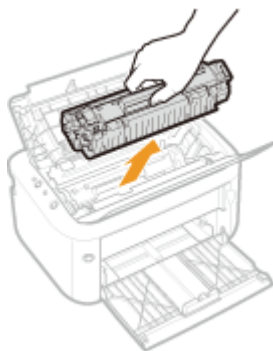

### 3 Аккуратно потяните за бумагу.

- Удерживая бумагу за оба края, потяните передний край бумаги вниз и извлеките ее.

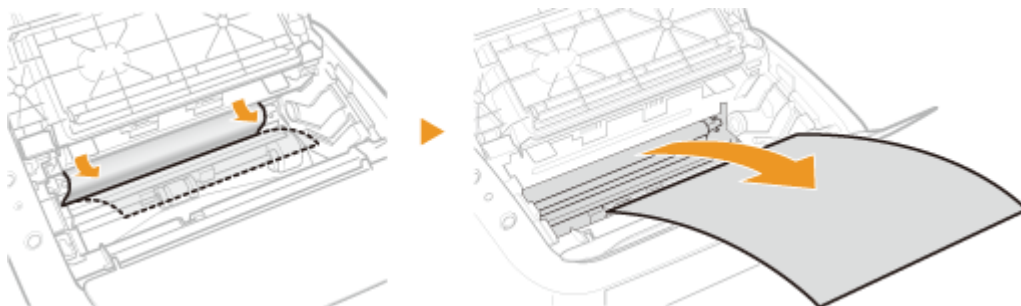

### 4 Установите картридж с тонером.

- Выровняйте его относительно направляющей картриджа с тонером (a)

и надавите до фиксации.

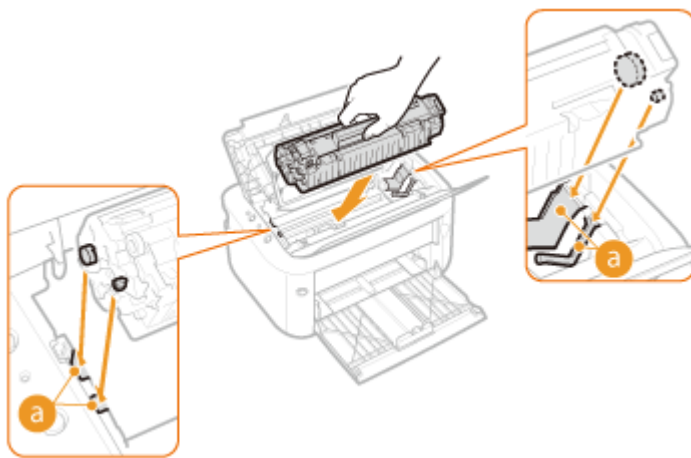

## 5 Закройте верхнюю крышку.

⇒ Сообщение о замятии бумаги исчезает и устройство готово к печати.

## Если появляется сообщение об ошибке

Сообщение об ошибке отображается в окне состояния принтера, когда существуют проблемы с печатью, когда устройство не способно осуществлять обмен данными, или когда некоторые другие проблемы препятствуют нормальной работе. Дополнительная информация относительно сообщений об ошибках приведена в следующем списке.

Нет связи с принтером



Нет связи с сервером



Проверьте бумагу



Проверьте вывод на печать



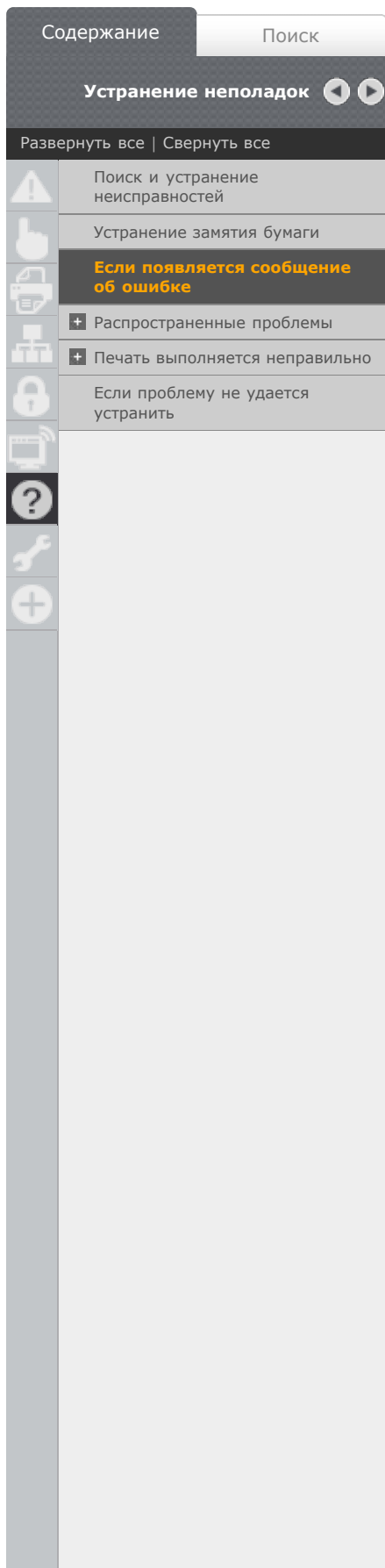

В начало ▶ Устранение неполадок ▶ Если появляется сообщение об ошибке

OK70-034

## Если появляется сообщение об ошибке

Сообщение об ошибке отображается в окне состояния принтера, когда существуют проблемы с печатью, когда устройство не способно осуществлять обмен данными, или когда некоторые другие проблемы препятствуют нормальной работе. Дополнительная информация относительно сообщений об ошибках приведена в следующем списке.

### Нет связи с принтером

#### Двунаправленная связь не включена.

- Включите двунаправленную связь и перезагрузите компьютер.
  - ▶ **Проверка двунаправленной связи**

#### В конечной точке подключения устройство переадресовывается, и проблемы с настройкой препятствуют обмену данными.

- Если устройство переадресовывается в конечной точке подключения, такой как приложение удаленного рабочего стола или XenAPP (MetaFrame), возможны проблемы с брандмауэром или с другими параметрами, которые препятствуют обмену данными с устройством. Для получения дополнительной информации обратитесь к администратору сети.

### Нет связи с сервером

#### Компьютер пользователя не подключен к серверу печати.

- Выполните надлежащее подключение компьютера к серверу печати.

#### Сервер печати не работает.

- Запустите сервер печати.

#### Запрещен общий доступ к устройству.

- Выполните надлежащие настройки параметров общего доступа к принтеру.
  - ▶ **Руководство по установке драйвера принтера**

#### Недостаточно прав пользователя для подключения к серверу печати.

- Чтобы изменить свои права пользователя, обратитесь к администратору сервера печати.

**Функция [Сетевое обнаружение] не включена (операционная система Windows Vista/7/8/Server 2008/Server 2012).**

- Включите функцию [Сетевое обнаружение].
  - ▶ **Включение функции [Сетевое обнаружение]**



## Проверьте бумагу



### **Заданный в драйвере принтера формат бумаги отличается от формата в последнем задании на печать.**

- При попытке выполнить печать на аппарате после изменения установки формата бумаги отображается это сообщение, предлагающее проверить формат бумаги. Проверьте формат бумаги, загруженной в универсальный лоток.

#### **Когда указанный в драйвере принтера формат бумаги соответствует, или когда требуется печатать с использованием загруженной бумаги**

Без загрузки новой бумаги нажмите клавишу  (Paper) (Бумага) или щелкните  в окне состояния принтера.

#### **Когда заданный в драйвере принтера формат бумаги не соответствует**

Загрузите бумагу указанного формата и нажмите клавишу  (Paper) (Бумага) на устройстве.

- ▶ **Загрузка бумаги в универсальный лоток**

## Проверьте вывод на печать



### **Задание может не печататься должным образом.**

-  можно щелкнуть, чтобы продолжить печать. Если при продолжении печати получаются неудовлетворительные результаты, напечатайте задание еще раз.

## Проверьте принтер



### **Не установлен картридж с тонером.**

- Установите картридж с тонером должным образом.
  - ▶ **Процедура замены картриджей с тонером**

### **Внутри устройства осталась замятая бумага.**

- Тщательно проверьте внутреннее пространство устройства на предмет оставшихся фрагментов бумаги. В случае обнаружения удалите их. Если бумагу трудно извлечь, не пытайтесь вытянуть ее из устройства с применением силы. Чтобы извлечь бумагу, руководствуйтесь представленными в руководстве инструкциями.
  - ▶ **Устранение замятия бумаги**

**Устройство не подключено с помощью USB-кабеля.**

- Подключите устройство к компьютеру с помощью USB-кабеля.  
▶ **Руководство по установке драйвера принтера**

**Устройство не включено.**

- Индикатор  (Power) (Питание) не светится, если устройство не включено. Включите его. Если устройство не реагирует на нажатие переключателя питания, убедитесь в том, что шнур питания подсоединен должным образом, а затем еще раз попытайтесь включить питание.  
▶ **Включение питания**

**Подключен принтер, отличающийся от этого устройства.**

- Настройте надлежащее соединение между компьютером и устройством.  
▶ **Подключение к Беспроводная ЛВС**

**ПРИМЕЧАНИЕ**

Если имеются сомнения относительно настройки USB-соединения, см. ▶ **Руководство по установке драйвера принтера**.

**Устройство подсоединено к неподдерживаемому порту.**

- Проверьте порт.  
▶ **Проверка порта принтера**

**ПРИМЕЧАНИЕ****Если требуемый порт недоступен**

- Если используется сетевое подключение, настройте порт.  
▶ **Настройка портов принтера**
- Если используется USB-соединение, переустановите драйвер принтера. ▶ **Руководство по установке драйвера принтера**



## Недостаточно памяти принтера



**Документ, который требуется напечатать, содержит страницу с очень большим количеством данных.**

- Это устройство не может вывести данные на печать. Щелкните , чтобы отменить задание на печать.

## Ошибка связи в сети



**Устройство не подключено через сеть.**

- Настройте надлежащее сетевое соединение между компьютером и устройством.
  - ▶ **Подключение к Беспроводная ЛВС**

**Устройство не включено.**

- Индикатор  (Power) (Питание) не светится, если устройство не включено. Включите его. Если устройство не реагирует на нажатие переключателя питания, убедитесь в том, что шнур питания подсоединен должным образом, а затем еще раз попытайтесь включить питание.
  - ▶ **Включение питания**

**Связь ограничена брандмауэром.**

- Обратитесь к сетевому администратору устройства по поводу проблемы.
  - ▶ **Ограничение связи посредством брандмауэра**
- Если устройство недоступно из-за неправильных параметров, используйте клавишу  (Wi-Fi), чтобы инициализировать параметры управления системой.
  - ▶ **Инициализация с помощью клавиши Wi-Fi**

## Нет бумаги или Невозможна подача бумаги



**В универсальном лотке отсутствует бумага. Или невозможна подача бумаги.**

- Установите бумагу должным образом и нажмите клавишу  (Paper) (Бумага) на устройстве.
  - ▶ **Загрузка бумаги в универсальный лоток**

## Замятие бумаги внутри принтера



**Внутри устройства замята бумага.**

- Не пытайтесь вытянуть замятую бумагу из устройства с применением силы. Чтобы извлечь бумагу, руководствуйтесь представленными в руководстве инструкциями.

#### Устранение замятия бумаги

### Ошибка службы



#### В устройстве возникла ошибка.

- Выключите аппарат, подождите как минимум 10 секунд и включите его снова. Если сообщение на отображается повторно, можно продолжать использовать устройство.
- Если то же сообщение вновь отображается после включения питания, выключите питание, отключите шнур питания от электрической розетки и обратитесь к местному уполномоченному дилеру Canon. Зафиксируйте отображаемый код ошибки и сообщите его при обращении к местному уполномоченному дилеру Canon.

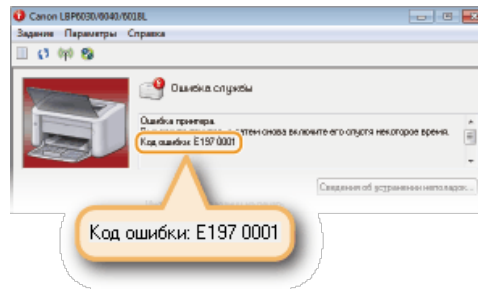

### Верхняя крышка открыта



#### Верхняя крышка не полностью закрыта.

- Плотно закройте верхнюю крышку.



#### ПРИМЕЧАНИЕ

Если верхняя крышка полностью не закрывается, убедитесь в том, что картридж с тонером вставлен до упора.

## Распространенные проблемы

---

Если при эксплуатации устройства возникают какие-либо проблемы, перед обращением в нашу службу поддержки, проверьте указанные ниже пункты. Если проблемы не устраняются, обратитесь к местному авторизованному дилеру компании Canon или в справочную службу Canon.

### Проверьте следующее

#### → Включен ли аппарат? / Подключен ли шнур питания?

- Индикатор  (Power) (Питание) не светится, если устройство не включено. Если устройство не реагирует на нажатие переключателя питания, убедитесь в том, что шнур питания подсоединен должным образом, а затем еще раз попытайтесь включить питание.

#### ▶ Включение питания

#### → Подключено ли устройство через беспроводную локальную сеть (только LBP6030w) или USB-кабель?

- Убедитесь в том, что устройство подключено должным образом. В случае беспроводной локальной сети проверьте, светится ли индикатор  (Wi-Fi). Если он не светится, устройство не подключено через беспроводную локальную сеть.

#### ▶ Если аппарат не может подключиться к беспроводной локальной сети

#### → Отображается ли в окне состояния принтера сообщение об ошибке?

- При возникновении проблемы в окне отображается сообщение.

#### ▶ Окно состояния принтера

#### ▶ Если появляется сообщение об ошибке

### Если проблема остается, даже после проверки

---

Щелкните ссылку, которая соответствует проблеме.

#### ▶ Проблемы, связанные с установкой и настройкой

#### ▶ Неполадки при печати

## Проблемы, связанные с установкой и настройкой

---



Изучайте этот раздел совместно с разделом [▶ Распространенные проблемы](#).

#### ▶ Проблемы с подключением к Соединение через беспроводную ЛВС (LBP6030w)

#### ▶ Проблемы с подключением по USB

## Проблемы с подключением к Соединение через беспроводную ЛВС (LBP6030w)

### Remote UI не отображается.

- Если подключение установлено, светится индикатор  (Wi-Fi). Убедитесь в том, что он светится, и что используется надлежащий IP-адрес. Затем попытайтесь запустить Remote UI еще раз.
  - ❏ **Передняя сторона**
  - ❏ **Просмотр параметров сети**
- Используется ли прокси-сервер? Если используется прокси-сервер, добавьте IP-адрес устройства в список [Исключения] (адреса, которые не используются прокси-сервером) в диалоговом окне настройки прокси-сервера в веб-браузере.
- Ограничивается ли связь на компьютере брандмауэром? Если Remote UI не отображается из-за неправильных параметров, используйте клавишу  (Wi-Fi), чтобы инициализировать параметры управления системой.
  - ❏ **Ограничение связи посредством брандмауэра**
  - ❏ **Инициализация с помощью клавиши Wi-Fi**

### Невозможно установить подключение к сети.

- Проверьте, правильно ли настроен аппарат и готов ли он к подключению к сети.
  - ❏ **Если аппарат не может подключиться к беспроводной локальной сети**

### Есть сомнения в правильности настройки IP-адреса.

- ❏ **Просмотр параметров сети**

## Если аппарат не может подключиться к беспроводной локальной сети

1



### Проверьте состояние компьютера

- Завершена ли настройка компьютера и беспроводного маршрутизатора?
- Правильно ли подключены кабели беспроводного маршрутизатора (включая кабель питания и локальной сети)?
- Включен ли беспроводной маршрутизатор?

### Если проблема не устранена даже после выполнения данных действий:

- Выключите и снова включите все устройства.
- Подождите и повторите попытку подключения к сети.



Убедитесь в том, что аппарат включен.



- Если устройство не включено, индикатор  (Power) (Питание) не светится.
- Если аппарат включен, выключите его и затем включите снова.



### Проверьте место установки аппарата и беспроводного маршрутизатора

- Далеко ли расположен аппарат от беспроводного маршрутизатора?
- Находятся ли между аппаратом и беспроводным маршрутизатором какие-либо объекты, например, стены?
- Находятся ли рядом с аппаратом какие-либо устройства, излучающие радиоволны, например, микроволновая печь или цифровой беспроводной телефон?



### Сбросьте параметры беспроводной сети.

- Подключение к Беспроводная ЛВС

## ПРИМЕЧАНИЕ

### Настройка соединения вручную

Если беспроводной маршрутизатор настраивается, как описано ниже, введите требуемую информацию вручную.

- Разрешается скрытый режим.
- Разрешаются ВСЕ отказы подключения\*.
- Для номера WEP-ключа, который должен использоваться, задается значение от 2 до 4.
- Выбирается автоматически сгенерированный WEP-ключ (шестнадцатеричный).

\* Функция, заставляющая беспроводной маршрутизатор отклонять подключение, если для SSID подключаемого устройства выбрано "ВСЕ" или поле оставлено пустым.

## Изменение настроек беспроводного маршрутизатора

Если беспроводной маршрутизатор настраивается, как описано ниже, измените его настройки.

- Включается фильтрация по MAC-адресу.
- Если для беспроводной связи используется только стандарт IEEE 802.11n, выбирается WEP или в качестве способа шифрования WPA/WPA2 устанавливается TKIP.

## Проблемы с подключением по USB

### Связь невозможна.

- Замените USB-кабель. Если используется длинный USB-кабель, замените его на более короткий.
- Если используется USB-концентратор, подключите устройство непосредственно к компьютеру с помощью USB-кабеля.

## Проблемы с сервером печати

### Невозможно найти сервер печати для подключения.

- Соединены ли сервер печати и компьютер должным образом?
- Работает ли сервер печати?
- Имеет ли пользователь права для подключения к серверу печати? Если есть сомнения, обратитесь к администратору сервера печати.
- Включена ли функция [Сетевое обнаружение]? (Операционная система Windows Vista / 7 / 8 / Server 2008 / Server 2012.)
  - ▶ **Включение функции [Сетевое обнаружение]**

### Невозможно подключиться к общему принтеру.

- Отображается ли устройство среди принтеров сервера печати в сети? Если не отображается, обратитесь к администратору сети или сервера.
  - ▶ **Отображение общих принтеров на сервере печати**

## Неполадки при печати

Изучайте этот раздел совместно с разделом ▶ **Распространенные проблемы**. Проблемы соединения с компьютером описаны в разделе ▶ **Проблемы, связанные с**

Содержание		Поиск
Устранение неполадок ◀ ▶		
Развернуть все   Свернуть все		
	Поиск и устранение неисправностей	
	Устранение замятия бумаги	
	Если появляется сообщение об ошибке	
	Распространенные проблемы	
	Проблемы, связанные с установкой и настройкой	
	<b>Неполадки при печати</b>	
	Печать выполняется неправильно	
	Если проблему не удастся устранить	

В начало ▶ Устранение неполадок ▶ Распространенные проблемы ▶ Неполадки при печати

OK70-037



## Неполадки при печати

Изучайте этот раздел совместно с разделом **▶ Распространенные проблемы**. Проблемы соединения с компьютером описаны в разделе **▶ Проблемы, связанные с установкой и настройкой**.

### Неудовлетворительные результаты печати или бумага скручена или смята.

#### ▶ Печать выполняется неправильно

#### Печать невозможна.

- Можно ли напечатать пробную страницу Windows? Если можно напечатать пробную страницу Windows, проблемы с устройством или драйвером принтера отсутствуют. Проверьте параметры печати в своем приложении.
  - ▶ **Печать пробной страницы в Windows**

Если невозможно напечатать пробную страницу, выполните следующие проверки в соответствии со средой.

#### ■ Соединение через беспроводную ЛВС

- Проверьте состояние подключения (интенсивность сигнала) беспроводной локальной сети.
  - ▶ **Просмотр параметров сети**

#### ПРИМЕЧАНИЕ:

Если сигнал слабый, попробуйте выполнить следующие действия.

- Измените канал маршрутизатора беспроводной локальной сети. Если имеется несколько маршрутизаторов, задайте каналы так, чтобы между ними было не менее пяти свободных каналов.
- Если можно, увеличьте выходную мощность радиосигнала маршрутизатора беспроводной локальной сети.
- Если компьютер подключен к беспроводной локальной сети, используют ли компьютер и это устройство одинаковый SSID маршрутизатора беспроводной локальной сети? В случае отличия сбросьте параметры подключения беспроводной локальной сети этого устройства.
  - ▶ **Просмотр параметров сети**
  - ▶ **Проверка SSID, используемого компьютером при подключении**
  - ▶ **Подключение к Беспроводная ЛВС**

#### ПРИМЕЧАНИЕ:

#### После сброса параметров подключения беспроводной локальной сети

- Если параметры настраиваются с помощью программы MF/LBP Network Setup Tool, выберите [Простая установка] ▶ [Моя точка доступа к беспроводной ЛВС не имеет кнопки WPS, либо я не могу ее найти].
- Выберите маршрутизатор беспроводной ЛВС с SSID, который используется для подключения в компьютере.
- Выбран ли надлежащий порт? Если отсутствует порт для использования, создайте его.
  - ▶ **Проверка порта принтера**
  - ▶ **Настройка портов принтера**

- Ограничивается ли связь на компьютере брандмауэром? Если доступ к устройству невозможен из-за неправильных параметров, используйте клавишу **(F)** (Wi-Fi), чтобы инициализировать параметры управления системой.
  - ▶ **Ограничение связи посредством брандмауэра**
  - ▶ **Инициализация с помощью клавиши Wi-Fi**
- Отключите программные средства защиты данных и другое резидентное программное обеспечение.
- Переустановите драйвер принтера.
  - ▶ **Руководство по установке драйвера принтера**
- Возможна ли печать с других компьютеров в сети? Если печать с других компьютеров также невозможна, обратитесь к региональному авторизованному дилеру Canon или в справочную службу Canon.

## ■ USB-соединение

- Выбран ли надлежащий порт? Если отсутствует порт для использования, или имеются сомнения, переустановите драйвер принтера. При переустановке драйвера принтера надлежащий порт создается автоматически.
  - ▶ **Проверка порта принтера**
  - ▶ **Руководство по установке драйвера принтера**
- Включена ли двунаправленная связь? Включите двунаправленную связь и перезагрузите компьютер.
  - ▶ **Проверка двунаправленной связи**
- Отключите программные средства защиты данных и другое резидентное программное обеспечение.
- Подключитесь к другому порту USB компьютера.
- Удалите драйвер класса USB и переустановите драйвер принтера.
  - ▶ **Руководство по установке драйвера принтера**
- Возможна ли печать через USB-соединение с другим компьютером? Если печать с других компьютеров также невозможна, обратитесь к региональному авторизованному дилеру Canon или в справочную службу Canon.

## ■ Через сервер печати

- Возможна ли печать с сервера печати? Если возможна печать с сервера печати, проверьте соединение между своим компьютером и сервером печати.
  - ▶ **Проблемы с сервером печати**
- Отключите программные средства защиты данных и другое резидентное программное обеспечение.
- Переустановите драйвер принтера.
  - ▶ **Руководство по установке драйвера принтера**
- Возможна ли печать с других компьютеров через сервер печати? Если печать с других компьютеров также невозможна, обратитесь к региональному авторизованному дилеру Canon или в справочную службу Canon.



#### **Длительная задержка перед началом печати.**

- Выполнялась ли печать на узкой бумаге? После печати на узкой бумаге возможна временная задержка перед возобновлением печати, пока не упадет температура внутри устройства. Это предусмотрено, чтобы обеспечить качество печати. В результате возможна некоторая временная задержка перед печатью следующего задания. Подождите, пока устройство не будет готово к печати. Печать возобновится, когда упадет температура внутри устройства.

#### **Выдается чистый лист (ничего не печатается).**

- Вытянута ли защитная лента перед загрузкой картриджа с тонером? Если лента не вытянута, извлеките картридж с тонером, вытяните защитную ленту и установите картридж.

#### **🔴 Процедура замены картриджей с тонером**

Печатать все

Примечание | Адреса представительств

## Неудовлетворительные результаты печати или бумага скручена или смята.



### ▶ Печать выполняется неправильно

#### Печать невозможна.

- Можно ли напечатать пробную страницу Windows? Если можно напечатать пробную страницу Windows, проблемы с устройством или драйвером принтера отсутствуют. Проверьте параметры печати в своем приложении.

#### ▶ Печать пробной страницы в Windows

Если невозможно напечатать пробную страницу, выполните следующие проверки в соответствии со средой.

- Соединение через беспроводную ЛВС 
- USB-соединение 
- Через сервер печати 

#### Длительная задержка перед началом печати.

- Выполнялась ли печать на узкой бумаге? После печати на узкой бумаге возможна временная задержка перед возобновлением печати, пока не упадет температура внутри устройства. Это предусмотрено, чтобы обеспечить качество печати. В результате возможна некоторая временная задержка перед печатью следующего задания. Подождите, пока устройство не будет готово к печати. Печать возобновится, когда упадет температура внутри устройства.

#### Выдается чистый лист (ничего не печатается).

- Вытянута ли защитная лента перед загрузкой картриджа с тонером? Если лента не вытянута, извлеките картридж с тонером, вытяните защитную ленту и установите картридж.
- ▶ Процедура замены картриджей с тонером

## Печать выполняется неправильно

Если результаты печати неудовлетворительны или бумага скручивается или заламывается, попробуйте следующие решения. Если проблемы не устраняются, обратитесь к местному авторизованному дилеру компании Canon или в справочную службу Canon.

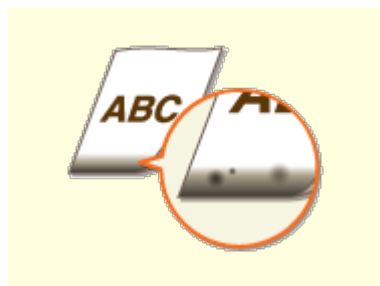

▶ Пятна от тонера появляются в нижней части



▶ На отпечатках стали появляться полосы



▶ Появляются пятна тонера



▶ В пустых областях появляется остаточное изображение

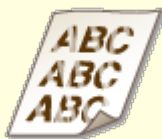

▶ Отпечатки блеклые

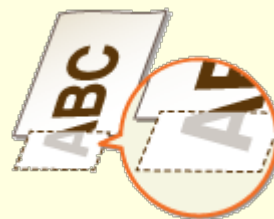

▶ Часть страницы не печатается / неверная позиция печати



▶ Появляются белые полосы / Неравномерная печать



▶ Появляются белые пятна



▶ Появляются черные пятна



▶ Пятна тонера на обратной стороне бумаги



▶ Документы получают серого оттенка

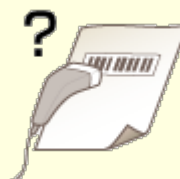

▶ Напечатанный штрихкод не считывается



▶ Заламывание бумаги



▶ Скручивание бумаги



▶ Бумага не подается или одновременно захватываются два листа и более

Содержание		Поиск
Устранение неполадок		
Развернуть все   Свернуть все		
	Поиск и устранение неисправностей	
	Устранение замятия бумаги	
	Если появляется сообщение об ошибке	
	Распространенные проблемы	
	Печать выполняется неправильно	
	<b>Неудовлетворительные результаты печати</b>	
	Скручивание или заламывание бумаги	
	Бумага подается неправильно	
	Если проблему не удастся устранить	

В начало ▶ Устранение неполадок ▶ Печать выполняется неправильно ▶ Неудовлетворительные результаты печати

OK70-039



## Неудовлетворительные результаты печати

Грязь внутри устройства может повлиять на результаты печати. Сначала попробуйте очистить устройство. **Очистка аппарата**

### Пятна от тонера появляются в нижней части отпечатков

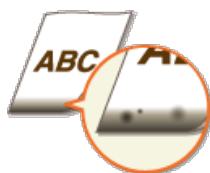

#### ➔ Печатались ли данные без полей до самого края страницы?

- Этот симптом проявляется, если в драйвере печати не заданы поля. Диапазон печати этого устройства ограничивается полями 5 мм по краям бумаги или полями 10 мм по краям конвертов. Документ, отправляемый на печать, должен иметь поля.

**Вкладка [Окончательная обработка] ▶ [Дополнительные настройки] ▶ [Увеличение области печати и печать] ▶ [Выкл]**

### На отпечатках стали появляться полосы



#### ➔ Используется подходящая бумага?

- Просмотрите приемлемые типы бумаги и замените бумагу на подходящую.
  - ▶ **Бумага**
- В драйвере принтера выберите для параметра [Режим регулировки вывода] выберите вариант [Вкл].

**Вкладка [Качество] ▶ [Дополнительные настройки] ▶ [Режим регулировки вывода] ▶ [Вкл]**

#### ПРИМЕЧАНИЕ:

Скорость печати может уменьшаться, если для режима выбран вариант [Вкл].

- В драйвере принтера измените параметр [Настройка особых параметров печати А]. Эффект улучшения наименьший для варианта [Режим 1] и наибольший для варианта [Режим 4]. Выполните настройку, начиная с варианта [Режим 1].

**Вкладка [Окончательная обработка] ▶ [Дополнительные настройки] ▶ [Настройка особых параметров печати А] ▶ выбор режима**

**ПРИМЕЧАНИЕ:**

Когда выбрано наибольшее улучшение, общая плотность печати уменьшается. Края могут стать менее резкими, а детали менее точными.

- В окне состояния принтера установите флажок [Уменьшить пятна тонера вокруг текста].

**Отображение окна состояния принтера**

**[Параметры] ▶ [Настройки устройства] ▶ [Настройки помощи при печати] ▶ установите флажок [Уменьшить пятна тонера вокруг текста]**

**ВАЖНО:**

Когда установлен этот флажок, качество печати может понизиться для некоторых типов бумаги (особенно для тонкой бумаги) и в случае печати при определенных условиях окружающей среды (особенно при высокой влажности). В этом случае снимите флажок.

- Переверните бумагу (верхней стороной вниз), чтобы изменилась сторона для печати, а затем загрузите бумагу повторно.

**ВАЖНО:**

Иногда качество печати может ухудшиться в зависимости от типа используемой бумаги. В таком случае используйте для печати первоначальную сторону.

**Тонер может прилипнуть, когда заменяется картридж с тонером, или когда устройство долгое время не печатает.**

- В драйвере принтера измените параметр [Настройка особых параметров печати В]. Корректирующий эффект наименьший для варианта [Режим 1] и наибольший для варианта [Режим 3]. Выполните настройку, начиная с варианта [Режим 1].

**Вкладка [Окончательная обработка] ▶ [Дополнительные настройки] ▶ [Настройка особых параметров печати В] ▶ выбор режима**

**ПРИМЕЧАНИЕ:**

Когда выбран наибольший эффект улучшения, скорость печати уменьшается.

Появляются пятна тонера



**Используется подходящая бумага?**

- Просмотрите приемлемые типы бумаги и замените бумагу на подходящую.
- Бумага**

- В окне состояния принтера установите флажок [Уменьшить пятна тонера]

тонера вокруг текста].

▶ **Отображение окна состояния принтера**

[Параметры] ▶ [Настройки устройства] ▶ [Настройки помощи при печати] ▶ установите флажок [Уменьшить пятна тонера вокруг текста]

**ВАЖНО:**

Когда установлен этот флажок, качество печати может понизиться для некоторых типов бумаги (особенно для тонкой бумаги) и в случае печати при определенных условиях окружающей среды (особенно при высокой влажности). В этом случае снимите флажок.

**В пустых областях появляется остаточное изображение**



→ **Используется подходящая бумага?**

- Просмотрите приемлемые типы бумаги и замените бумагу на подходящую.
- ▶ **Бумага**

→ **Пора заменить картридж с тонером?**

- Свойства веществ в картридже с тонером могут ухудшиться. Замените картридж с тонером.
- ▶ **Процедура замены картриджа с тонером**

**Отпечатки блеклые**



→ **Заканчивается тонер?**

- Извлеките картридж с тонером, встряхните 5–6 раз, чтобы равномерно распределить тонер внутри картриджа, и вставьте в устройство.
- ▶ **Полное использование тонера**

→ **Используется подходящая бумага?**

- Просмотрите приемлемые типы бумаги и замените бумагу на подходящую.
- ▶ **Бумага**

→ **Указан надлежащий тип бумаги?**

- Укажите тип используемой бумаги.
- ▶ **Основные операции печати**

Часть страницы не печатается / неверная позиция печати

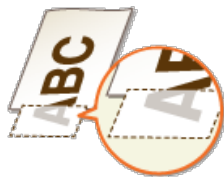

→ Печатались ли данные без полей до самого края страницы?

- Этот симптом проявляется, если в драйвере печати не заданы поля. Диапазон печати этого устройства ограничивается полями 5 мм по краям бумаги или полями 10 мм по краям конвертов. Документ, отправляемый на печать, должен иметь поля.

**Вкладка [Окончательная обработка] ▶ [Дополнительные настройки] ▶ [Увеличение области печати и печать] ▶ [Выкл]**

Появляются белые полосы / Неравномерная печать



→ Заканчивается тонер?

- Извлеките картридж с тонером, встряхните 5–6 раз, чтобы равномерно распределить тонер внутри картриджа, и вставьте в устройство.  
▶ **Полное использование тонера**

→ Пора заменить картридж с тонером?

- Свойства веществ в картридже с тонером могут ухудшиться. Замените картридж с тонером.  
▶ **Процедура замены картриджей с тонером**

Появляются белые пятна



→ Используется влажная бумага?

- Замените ее на бумагу, приемлемую для использования.  
🔴 **Бумага**

➔ **Используется подходящая бумага?**

- Просмотрите приемлемые типы бумаги и замените бумагу на подходящую.  
🔴 **Бумага**

➔ **Пора заменить картридж с тонером?**

- Свойства веществ в картридже с тонером могут ухудшиться. Замените картридж с тонером.  
🔴 **Процедура замены картриджей с тонером**

➔ **Печатается документ с высокой контрастностью (большая разница между светлыми и темными частями изображения), а белые пятна возникают вокруг текста или краев на изображении?**

- В драйвере принтера для параметра [Специальный режим печати] выберите вариант [Специальные настройки 2].

**Вкладка [Окончательная обработка] ▶ [Дополнительные настройки] ▶ [Специальный режим печати] ▶ [Специальные настройки 2]**

**ПРИМЕЧАНИЕ:**

По сравнению с вариантом [Выкл] вариант [Специальные настройки 2] соответствует меньшей плотности печати.

Появляются черные пятна



➔ **Очищен ли узел закрепления?**

- Очистите узел закрепления.  
🔴 **Узел закрепления**

Пятна тонера на обратной стороне бумаги



➔ **Загруженная бумага меньше формата данных для печати?**

- Убедитесь в том, что формат бумаги соответствует формату данных для печати.



## Документы получаются серого оттенка



### → Устройство подвергается воздействию прямых солнечных лучей?

- Переместите устройство так, чтобы оно не подвергалось воздействию прямых солнечных лучей.
- ▶ **Перемещение аппарата**

## Напечатанный штрихкод не считывается



### → Выполнялась попытка считать небольшой штрихкод или штрихкод с толстыми линиями?

- Увеличьте штрихкод.
- В драйвере принтера для параметра [Специальный режим печати] выберите вариант [Специальные настройки 1].

**Вкладка [Окончательная обработка] ▶ [Дополнительные настройки] ▶ [Специальный режим печати] ▶ [Специальные настройки 1]**

#### **ПРИМЕЧАНИЕ:**

Когда выбран вариант [Специальные настройки 1], распечатанные материалы могут выглядеть тускло.

Печатать все

Примечание | Адреса представительств

Содержание		Поиск
Устранение неполадок		
Развернуть все   Свернуть все		
	Поиск и устранение неисправностей	
	Устранение замятия бумаги	
	Если появляется сообщение об ошибке	
	Распространенные проблемы	
	Печать выполняется неправильно	
	Неудовлетворительные результаты печати	
	<b>Скручивание или заламывание бумаги</b>	
	Бумага подается неправильно	
	Если проблему не удастся устранить	

В начало ▶ Устранение неполадок ▶ Печать выполняется неправильно ▶ Скручивание или заламывание бумаги

OK70-03A



## Скручивание или заламывание бумаги

### Заламывание бумаги



#### → Правильно ли загружена бумага?

- Бумага может заламываться, когда ее уровень выше ограничительных направляющих загрузки или стопка бумаги перекошена.
- ▶ **Загрузка бумаги в универсальный лоток**

#### → Используется влажная бумага?

- Замените ее на бумагу, приемлемую для использования.
- ▶ **Бумага**
- Если используется бумага формата A4, Letter или Legal, измените параметр [Регулировка складок] в драйвере принтера. Эффект улучшения меньший для варианта [Режим 1] и больший для варианта [Режим 2]. Выполните настройку, начиная с варианта [Режим 1].

**Вкладка [Окончательная обработка] ▶ [Дополнительные настройки] ▶ [Регулировка складок] ▶ выбор режима**

#### ПРИМЕЧАНИЕ:

Когда выбран больший эффект улучшения, скорость печати уменьшается.

#### → Используется подходящая бумага?

- Просмотрите приемлемые типы бумаги и замените бумагу на подходящую.
- ▶ **Бумага**
- В драйвере принтера выберите для параметра [Режим регулировки вывода] выберите вариант [Вкл].

**Вкладка [Качество] ▶ [Дополнительные настройки] ▶ [Режим регулировки вывода] ▶ [Вкл]**

#### ПРИМЕЧАНИЕ:

Скорость печати может уменьшаться, если для режима выбран вариант [Вкл].





### → Используется влажная бумага?

- Замените ее на бумагу, приемлемую для использования.
  - ▶ **Бумага**
- Если для параметра [Тип бумаги] задано значение [Обычная], попытайтесь печатать, выбрав вариант [Обычная L].
  - ▶ **Основные операции печати**

#### **ПРИМЕЧАНИЕ:**

Когда для параметра [Тип бумаги] выбран вариант [Обычная L], распечатанные материалы могут выглядеть тускло, поскольку тонер не сцепляется должным образом с бумагой.

- В окне состояния принтера установите флажок [Выполнять коррекцию скручивания для выводимой бумаги].
  - ▶ **Отображение окна состояния принтера**

**[Параметры] ▶ [Настройки устройства] ▶ [Настройки помощи при печати] ▶ установите флажок [Выполнять коррекцию скручивания для выводимой бумаги]**

#### **ПРИМЕЧАНИЕ:**

Когда установлен этот флажок, скорость печати может уменьшаться.

- Если используется бумага формата A4, Letter или Legal, измените параметр [Регулировка складок] в драйвере принтера. Эффект улучшения меньший для варианта [Режим 1] и больший для варианта [Режим 2]. Выполните настройку, начиная с варианта [Режим 1].

**Вкладка [Окончательная обработка] ▶ [Дополнительные настройки] ▶ [Регулировка складок] ▶ выбор режима**

#### **ПРИМЕЧАНИЕ:**

Когда выбран больший эффект улучшения, скорость печати уменьшается.

### → Используется подходящая бумага?

- Просмотрите приемлемые типы бумаги и замените бумагу на подходящую.
  - ▶ **Бумага**

Печатать все

Примечание | Адреса представительств

Пятна тонера на обратной стороне бумаги



Документы получаются серого оттенка



Напечатанный штрихкод не считывается



## Скручивание или заламывание бумаги

---

Заламывание бумаги



Скручивание бумаги



## Бумага подается неправильно

---

Бумага не подается или одновременно захватываются два листа и более



### → Правильно ли загружена бумага?

- Тщательно пролистайте стопку бумаги, чтобы листы не прилипали друг к другу.
- Проверьте, правильно ли загружена бумага.
  - **Загрузка бумаги в универсальный лоток**
- Убедитесь, что загружено правильное количество листов и соответствует ли тип бумаги указанному.
  - **Бумага**
- Проверьте, не загружены ли вместе разные форматы и типы бумаги.

## Если проблему не удастся устранить

---

Если проблему не удастся устранить, обратитесь к региональному авторизованному дилеру Canon или в справочную службу Canon.

### **ВАЖНО**

**Не разбирайте устройство и не пытайтесь починить его самостоятельно.**

На устройство могут более не распространяться условия гарантийного обслуживания в случае, если вы самостоятельно разберете или почините его.

### ■ При обращении в Canon

Перед обращением в одну из наших служб, подготовьте следующие данные.

- Название изделия (LBP6030w / LBP6030B / LBP6030)
- Дилер, у которого вы приобрели устройство
- Сведения о проблеме (такие как, действия, которые выполнялись, результаты и также сообщения, которые отображались)
- Серийный номер (10 буквенно-цифровых символов, указанных на наклейке, которая расположена на задней стороне устройства)



## Обслуживание

В этой главе описывается обслуживание аппарата, включая очистку и печать списков параметров.

### ■ Основное обслуживание ▶ Очистка аппарата



- Аппарат загрязняется ▶ **Корпус**
- На отпечатках появляются пятна тонера ▶ **Узел закрепления**

### ■ Замена картриджей с тонером ▶ Замена картриджей с тонером



- Если требуется использовать весь тонер ▶ **Полное использование тонера**
- Процедура замены картриджей с тонером ▶ **Процедура замены картриджей с тонером**

### ■ Печать списков параметров



Если требуется напечатать список параметров устройства ▶ **Печать списков параметров**

### ■ Проверка общего числа страниц, напечатанных на аппарате

Если требуется проверить общее количество страниц, напечатанных устройством

▶ **Просмотр значения счетчика страниц**

### ■ Инициализация настроек **LBP6030w**

Если требуется восстановить заводские настройки по умолчанию ▶ **Инициализация настроек**

### ■ Перемещение аппарата

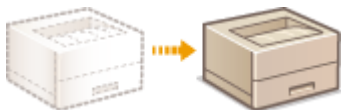

Если требуется переместить аппарат для обслуживания или в связи с перестановкой в офисе ► **Перемещение аппарата**

## Очистка аппарата

Регулярно выполняйте очистку аппарата во избежание ухудшения качества печати, и чтобы обеспечить безопасную и бесперебойную работу. Перед выполнением очистки внимательно ознакомьтесь с инструкциями по безопасности. ► **Техническое обслуживание и осмотры**

### Места очистки



**a** Корпус аппарата и вентиляционные отверстия

► **Корпус**

**b** Внутренний узел закрепления

► **Узел закрепления**

### Корпус

Для поддержания аппарата в надлежащем состоянии регулярно протирайте корпус аппарата. Регулярно протирайте вентиляционные отверстия, чтобы предотвратить накопление на них пыли.

- 1 Выключите аппарат и отсоедините шнур питания от розетки.**
  - При выключении аппарата данные, ожидающие в очереди печати, удаляются.
- 2 Протрите корпус аппарата и вентиляционные отверстия.**
  - Используйте для очистки мягкую хорошо отжатую влажную ткань и неагрессивное чистящее вещество, разведенное водой.
  - Расположение вентиляционных отверстий приведено в разделе ► **Задняя сторона**.



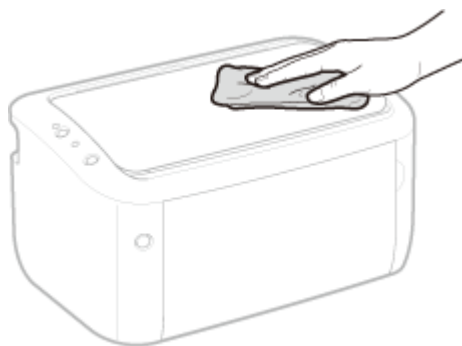

**3** Дождитесь полного высыхания корпуса аппарата.

**4** Вставьте штепсель шнура питания в розетку.

## Узел закрепления

Грязь может прилипнуть к узлу закрепления внутри аппарата, из-за чего на распечатках появляются пятна тонера. В этом случае выполните описанные ниже действия, чтобы очистить узел закрепления. Следует отметить, что невозможно очистить узел закрепления, когда в устройстве имеются документы, ожидающие печати. Для очистки узла закрепления требуется обычная бумага формата А4. Предварительно загрузите бумагу формата А4 в универсальный лоток. **▶ Загрузка бумаги в универсальный лоток**

**1** Выберите устройство, щелкнув  на панели задач.



**2** Выберите [Параметры] ▶ [Утилита] ▶ [Чистка].

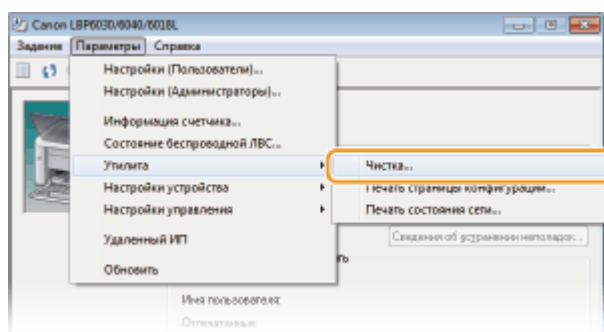

### 3 Щелкните [OK].

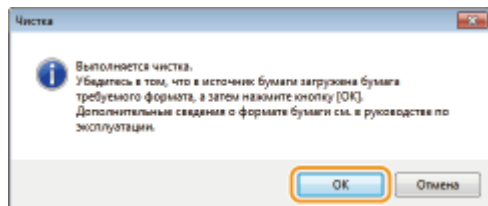

⇒ Бумага медленно подается в устройство, и начинается очистка. Очистка завершается, когда бумага полностью выдается из устройства.

- Очистку нельзя отменить после запуска. Подождите завершения процесса (приблизительно 140 секунд).

## ПРИМЕЧАНИЕ

### Очистка из Remote UI

Узел закрепления также можно очистить на странице [Utility Menu] Remote UI.

▶ **Cleaning**

## Замена картриджей с тонером

Никакие предупреждения не выдаются, даже когда заканчивается тонер. Используйте описанные ниже признаки на отпечатках, чтобы определить, когда заменять картридж с тонером. ▶ **Процедура замены картриджей с тонером**

**Появляются белые полосы**



**Блеклые отпечатки**



**Отпечаток неравномерный по плотности**



**В пустых областях появляется остаточное изображение**



**Появляются белые пятна**



Содержание Поиск

**Обслуживание** ◀ ▶

Развернуть все | Свернуть все

- Обслуживание
- Очистка аппарата
- Замена картриджей с тонером**
- Полное использование тонера
- Процедура замены картриджей с тонером
- Печать списков параметров
- Просмотр значения счетчика страниц
- + Инициализация настроек
- Перемещение аппарата
- 

В начало ▶ Обслуживание ▶ Замена картриджей с тонером

OK70-03J



## Замена картриджей с тонером

Никакие предупреждения не выдаются, даже когда заканчивается тонер. Используйте описанные ниже признаки на отпечатках, чтобы определить, когда заменять картридж с тонером. **Процедура замены картриджей с тонером**

**Появляются белые полосы**



**Блеклые отпечатки**



**Отпечаток неравномерный по плотности**



**В пустых областях появляется остаточное изображение**



**Появляются белые пятна**



### ПРИМЕЧАНИЕ

Когда появляются белые полосы или выдаются блеклые или неравномерные по плотности отпечатки, печать можно осуществлять еще некоторое время, если выполнить действия, описанные в разделе **Полное использование тонера**.

### СОВЕТЫ

Можно задать, чтобы сообщение, подобное представленному ниже, отображалось, когда качество печати не гарантируется, поскольку истекает срок службы картриджа с тонером, или по другим причинам. Таким образом можно избежать потерь из-за отпечатков низкого качества, поскольку заблаговременно поступает уведомление о необходимости замены картриджа с тонером.

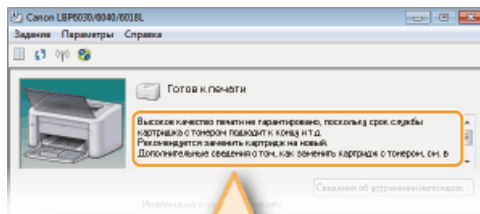

Высокое качество печати не гарантировано, поскольку срок службы картриджа с тонером подходит к концу и т.д. Рекомендуется заменить картридж на новый. Дополнительные сведения о том, как заменить картридж с тонером, см. в руководстве по эксплуатации.

- 1 Выберите устройство, щелкнув  на панели задач.



- 2 Выберите [Параметры] ► [Настройки устройства] ► [Настройки отображения предупреждения].

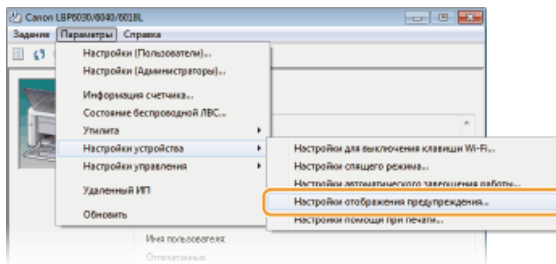

- 3 Установите флажок [Отобразить предупреждение об окончании срока действия картриджа с тонером] и нажмите [ОК].



### ВАЖНО

- Если отображается это сообщение, вы можете продолжить печать, но качество печати может ухудшиться.
- Даже если это сообщение не отображается, используйте описанные в верхней части этой страницы признаки в качестве руководства для замены картриджа с тонером. Замените картридж при появлении этих признаков.

### ССЫЛКИ

- **Расходные материалы**

Печатать все

Примечание | Адреса представительств



## ПРИМЕЧАНИЕ

Когда появляются белые полосы или выдаются блеклые или неравномерные по плотности отпечатки, печать можно осуществлять еще некоторое время, если выполнить действия, описанные в разделе **▶ Полное использование тонера**.

## СОВЕТЫ

Можно задать, чтобы сообщение, подобное представленному ниже, отображалось, когда качество печати не гарантируется, поскольку истекает срок службы картриджа с тонером, или по другим причинам. Таким образом можно избежать потерь из-за отпечатков низкого качества, поскольку заблаговременно поступает уведомление о необходимости замены картриджа с тонером. 

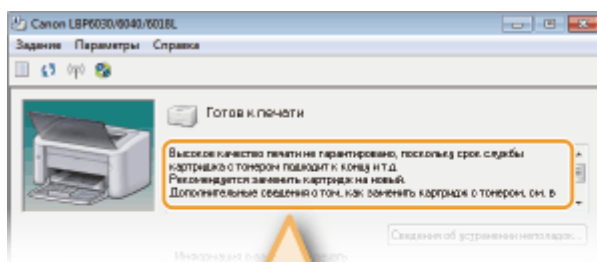

Высокое качество печати не гарантировано, поскольку срок службы картриджа с тонером подходит к концу и т.д.  
Рекомендуется заменить картридж на новый.  
Дополнительные сведения о том, как заменить картридж с тонером, см. в руководстве по эксплуатации.

## ССЫЛКИ

**▶ Расходные материалы**

## Полное использование тонера

Когда заканчивается тонер, на отпечатках появляются признаки, подобные представленным ниже.

**Появляются белые полосы**



**Блеклые отпечатки**



**Отпечаток неравномерный по плотности**



Если появляются признаки, подобные представленным выше, выполните следующие действия. В результате можно использовать весь тонер в картридже. Можно будет печатать еще некоторое время, пока тонер не будет полностью израсходован. Если признаки по-прежнему присутствуют после выполнения следующих действий, замените картридж с тонером (▶ **Процедура замены картриджей с тонером**). Предварительно изучите инструкции по технике безопасности в разделах ▶ **Техническое обслуживание и осмотры** и ▶ **Расходные материалы**.

**1 Откройте верхнюю крышку.**

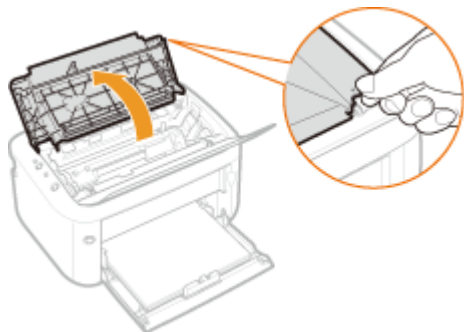

**2 Извлеките картридж с тонером.**

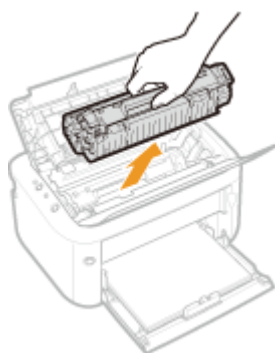

**3 Встряхните картридж с тонером 5–6 раз, как показано ниже, чтобы равномерно распределить тонер внутри картриджа.**

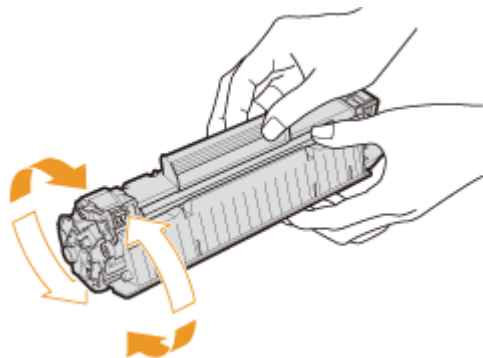

#### 4 Установите картридж с тонером.

- Выровняйте его относительно направляющей картриджа с тонером (a) и надавите до фиксации.

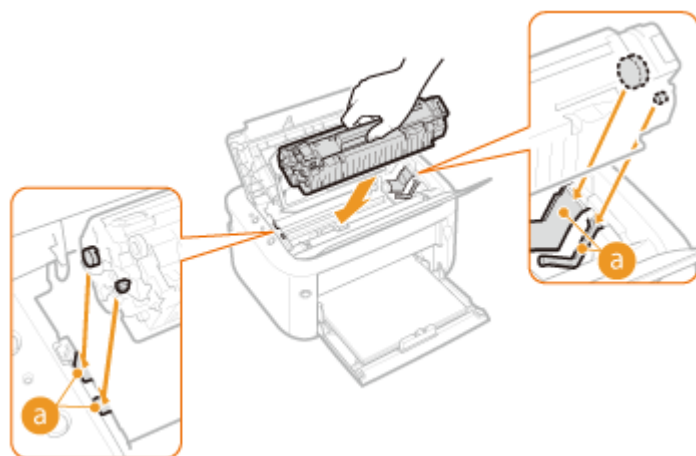

#### 5 Закройте верхнюю крышку.

## Процедура замены картриджей с тонером

---

Перед заменой картриджа с тонером изучите меры предосторожности, описанные в разделах **Техническое обслуживание и осмотры** и **Расходные материалы**.

#### 1 Откройте верхнюю крышку.

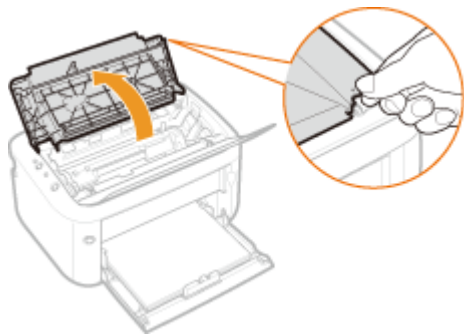

**2** Извлеките картридж с тонером.

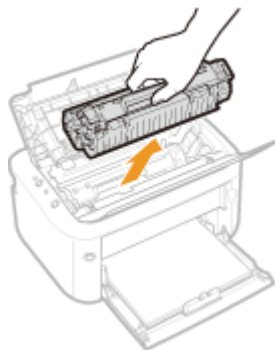

**3** Вытащите новый картридж с тонером из защитного чехла.

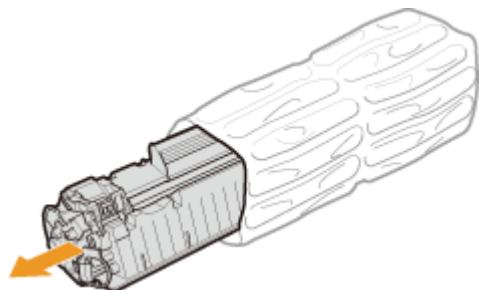

**4** Встряхните картридж с тонером (5-6 раз), как показано ниже, чтобы тонер внутри картриджа распределился равномерно, после чего положите его на плоскую поверхность.

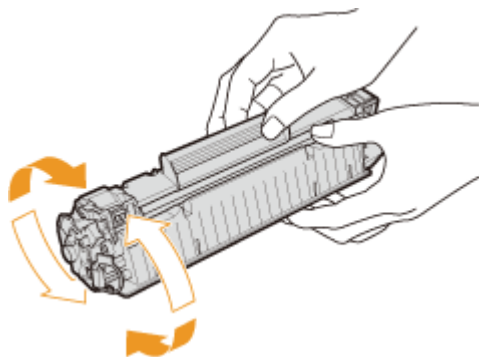



## 5 Удалите защитную ленту, потянув ее строго прямо.

- Длина защитной ленты составляет около 50 см.

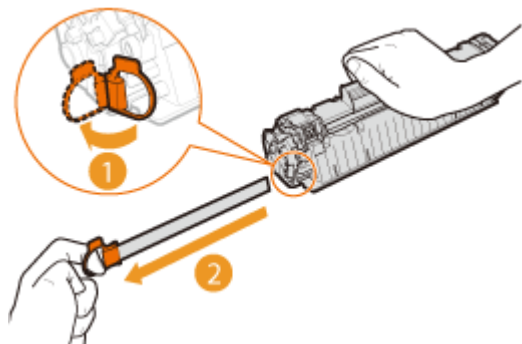

### ВАЖНО:

#### При извлечении защитной ленты

Если часть защитной ленты останется внутри картриджа с тонером, качество печати может ухудшиться.

- Не вытягивайте защитную ленту наискосок. В случае разрыва ленты полное ее удаление может быть невозможным.

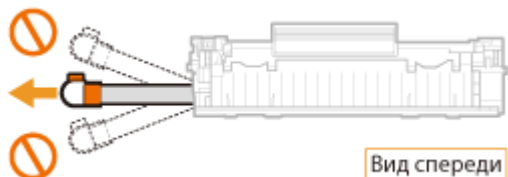

- Если защитная лента застряла при удалении, продолжайте вытягивать ее, пока она не будет удалена полностью.

## 6 Установите картридж с тонером.

- Выровняйте его относительно направляющей картриджа с тонером (a) и надавите до фиксации.

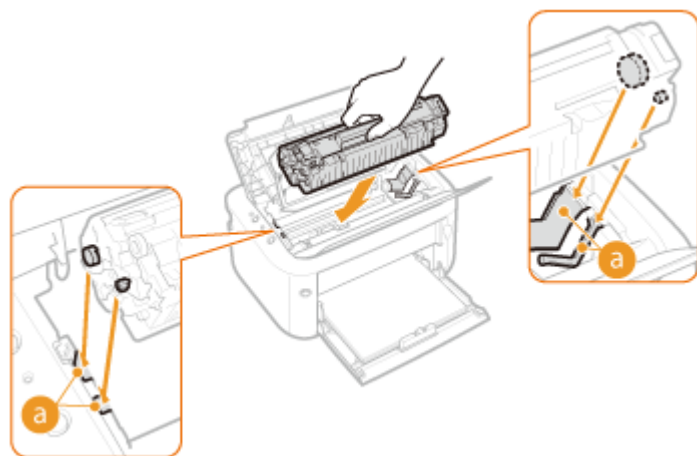

## 7 Закройте верхнюю крышку.

# Печать списков параметров

Списки параметров можно напечатать из окна состояния принтера. Это удобно, когда требуется напечатать список параметров сети или список параметров энергосбережения и других параметров конфигурации для устройства. Списки параметров сформатированы для печати на бумаге формата А4. Предварительно загрузите бумагу формата А4 в универсальный лоток. **▶ Загрузка бумаги в универсальный лоток**

**1** Выберите устройство, щелкнув  на панели задач.



**2** Выберите [Параметры] ▶ [Утилита] ▶ [Печать страницы конфигурации] или [Печать состояния сети].

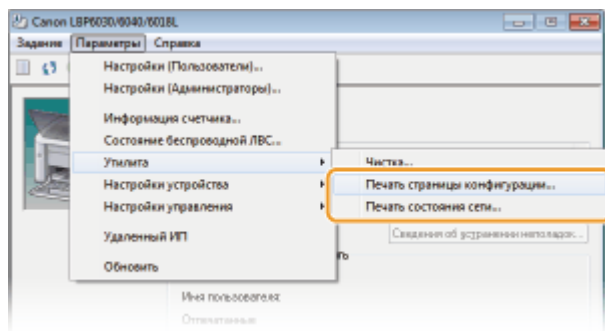

## [Печать страницы конфигурации]

Печатается список параметров с вкладки [Параметры] ▶ [Настройки устройства] и информация о версии устройства.

## [Печать состояния сети] (LBP6030w)

Печатается список параметров сети для устройства.

**3** Щелкните [ОК].

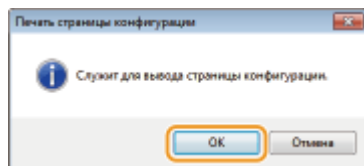

**Пример распечатки:** [Печать страницы конфигурации]

## Canon Страница конфигурации

### Настройки устройства

Настройки для выключения клавиш Wi-Fi	
Выключить клавишу Wi-Fi	: Выкл
Настройки спящего режима	
Автом. режим ожидания через уст. время	: Выкл
Режим ожидания через	: 1 мин
Настройки автоматического завершения работы	
Авт. заверш. работы по истеч. уст. периода	: Выкл
Автоматическое завершение работы по истеч.	: 4 ч
Индикатор предупреждения (Окончание срока действия)	
Картридж с тонером	: Выкл
Настройки помощи при печати	
Коррекция скручивания для выводной бумаги	: Выкл
Уменьшить пятна тонера вокруг текста	: Выкл
Дата и время принтера	: 26.02.2014 2:18

Наименование продукта  
Модель

**Пример распечатки:** [Печать состояния сети]

## Canon Печать состояния сети

### Сведения об изделии

Наименование продукта	: LBP6030w/6018w
Версия встроенного ПО	: 00.00

### Настройки беспроводной ЛВС

MAC-адрес	: 00:00:00:00:00:00
Настройки SSID	: [скрыто]
Защита	: WPA/WPA2-PSK

### Настройки WEP

Длина ключа WEP	: 40 бит
Ключ WEP 1	:
Ключ WEP 2	:
Ключ WEP 3	:
Ключ WEP 4	:

Выбор ключа WEP  
Версия протокола  
Версия протокола 002.11

## ПРИМЕЧАНИЕ

Также можно использовать клавишу  (Paper) (Бумага) устройства, чтобы напечатать и просмотреть для устройства список параметров IPv4, MAC-адрес, параметры беспроводной ЛВС и информацию о версии.

 **Просмотр параметров сети**

## Просмотр значения счетчика страниц

Чтобы проверить общее количество страниц, напечатанных устройством, просмотрите счетчик страниц в окне состояния принтера.

## 1 Выберите устройство, щелкнув на панели задач.



## 2 Выберите [Параметры] ► [Информация счетчика].

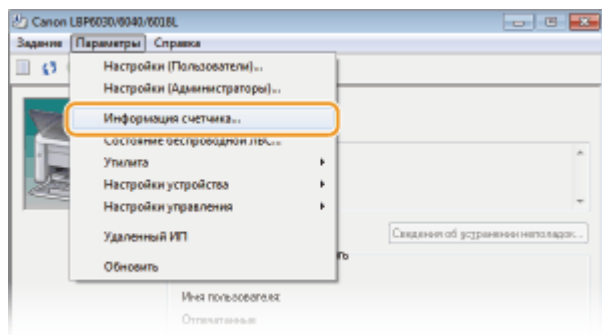

⇒ Отображается общее количество напечатанных страниц.



## Инициализация настроек **LBP6030w**

В устройстве можно восстановить заводские настройки по умолчанию.

- Инициализация настроек
- Инициализация настроек управления системой
- Инициализация параметров ключа и сертификата

## Инициализация настроек **LBP6030w**

Можно инициализировать параметры меню [Preferences] Remote UI (➤ **Список меню настроек**), чтобы восстановить заводские настройки по умолчанию.

1 Запустите Remote UI и войдите в систему в режиме администратора системы. ▶ Запуск Remote UI

2 Щелкните [Settings/Registration].

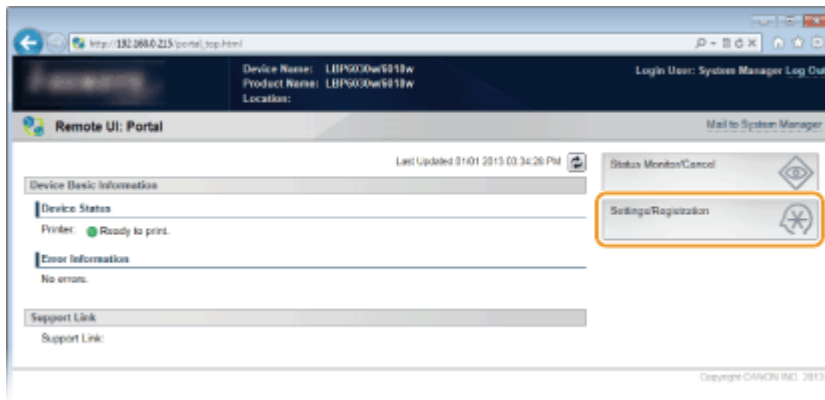

3 Щелкните [Initialize Setting Information] ▶ [Initialize Menu].

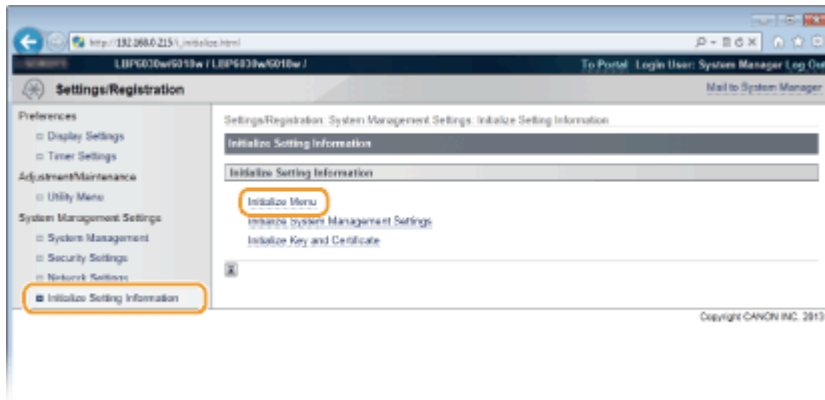

4 Выберите параметры для инициализации и нажмите [Initialize].

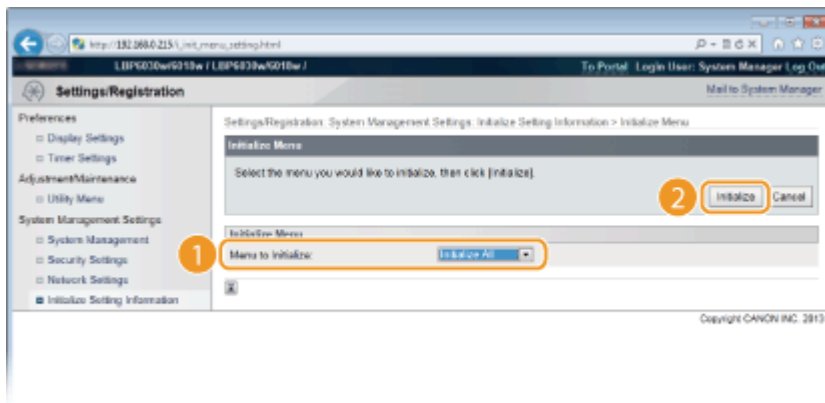

#### [Menu to Initialize]

Выберите параметры для инициализации в раскрывающемся списке. Выберите [Initialize All], чтоб инициализировать параметры [Display Settings] и [Timer Settings].

## 5 Щелкните [ОК].

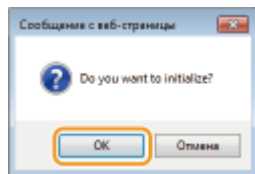

## Инициализация настроек управления системой

LBP6030w

Можно инициализировать параметры меню [System Management Settings] Remote UI (▶ **Список меню настройки**), чтобы восстановить заводские настройки по умолчанию.

### ПРИМЕЧАНИЕ

Чтобы инициализировать параметры [Key and Certificate Settings] и [CA Certificate Settings] в окне [Security Settings], см. раздел ▶ **Инициализация параметров ключа и сертификата**.

## 1 Запустите Remote UI и войдите в систему в режиме администратора системы. ▶ Запуск Remote UI

## 2 Щелкните [Settings/Registration].

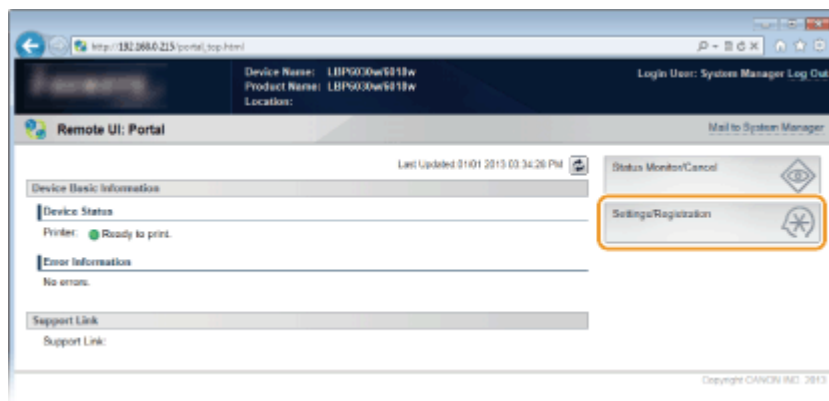

## 3 Щелкните [Initialize Setting Information] ▶ [Initialize System Management Settings].

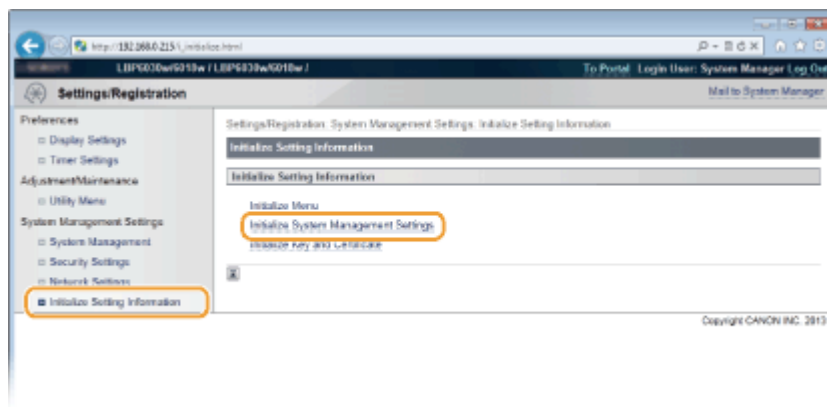

#### 4 Выберите параметры для инициализации и нажмите [Initialize].

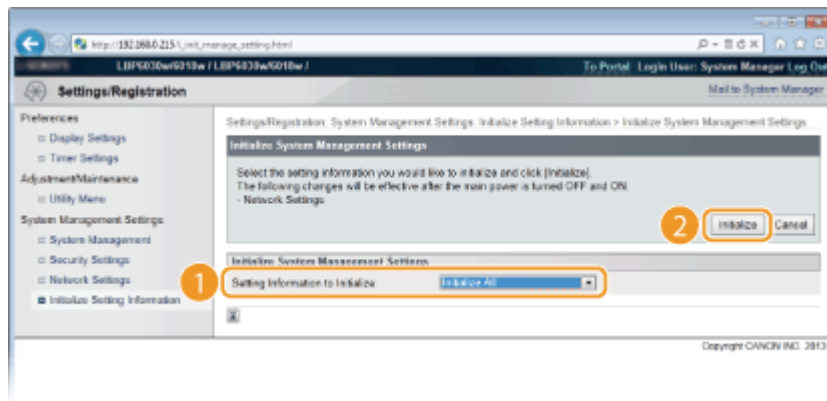

#### [Setting Information to Initialize]

Выберите параметры для инициализации в раскрывающемся списке. Выберите [Initialize All], чтобы одновременно инициализировать параметры в диалоговых окнах [System Manager Information], [Device Information], [Security Settings] и [Network Settings].

#### 5 Щелкните [OK].

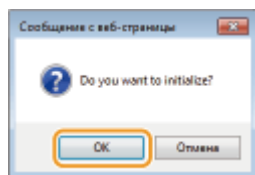

#### 6 После инициализации параметров сети перезапустите устройство.

- Выключите аппарат и подождите как минимум 10 секунд, прежде чем включить его снова.

### Инициализация с помощью клавиши Wi-Fi

Можно использовать клавишу  (Wi-Fi) устройства, чтобы инициализировать

параметры управления системой. Если выключить устройство, а затем включить при нажатой клавише **(Wi-Fi)** (Wi-Fi), все параметры в меню [System Management Settings] (**Список меню настройки**) Remote UI инициализируются одновременно. Однако параметры [System Manager Name], [Device Name] и [Location] из [System Management] не инициализируются.

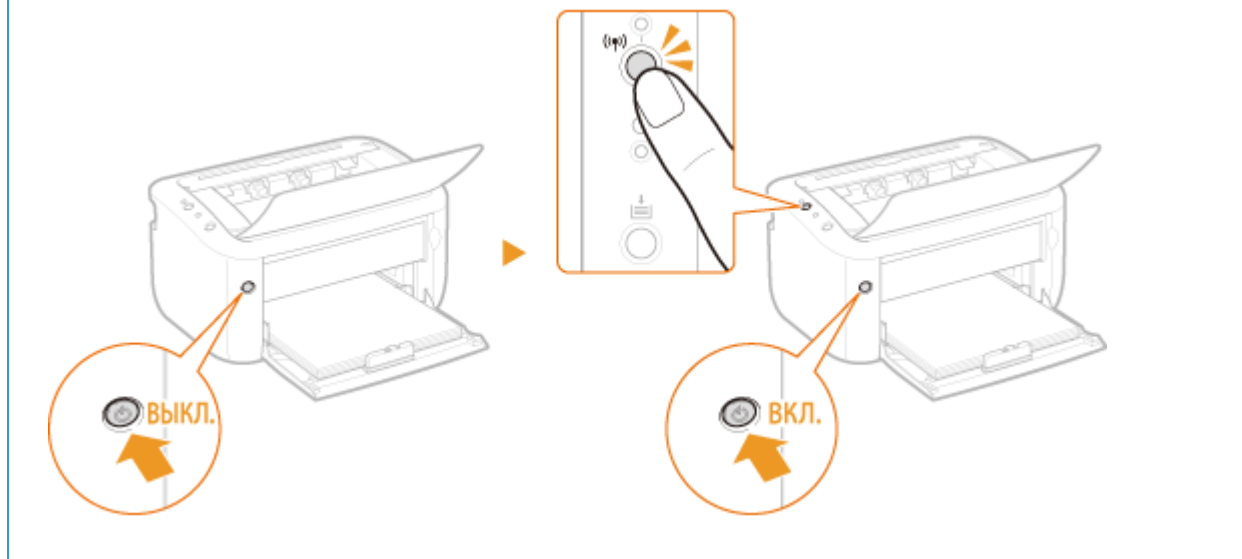

## Инициализация параметров ключа и сертификата

LBP6030w

Можно восстановить заводские настройки по умолчанию для пар ключей (параметры ключа и сертификата) и сертификатов CA. Следует отметить, что любые пары ключей, зарегистрированные пользователем в устройстве, и любые сертификаты CA (за исключением предварительно установленных сертификатов CA) удаляются при инициализации.

### ПРИМЕЧАНИЕ

После выполнения такой инициализации обмен данными с шифрованием SSL, для которого требуется пара ключей, будет невозможна. Чтобы использовать обмен данными с шифрованием SSL, задайте другую пару ключей и снова включите функцию.

- 1** Запустите Remote UI и войдите в систему в режиме администратора системы. **Запуск Remote UI**
- 2** Щелкните [Settings/Registration].



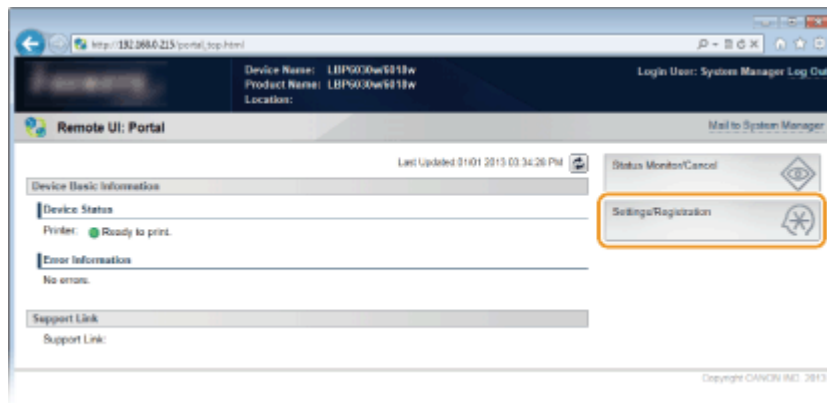

3 [Initialize Setting Information] ▶ [Initialize Key and Certificate].

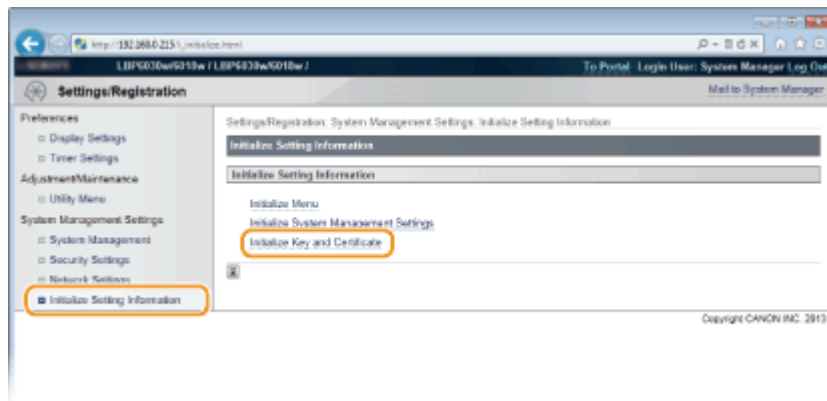

4 Щелкните [Initialize].

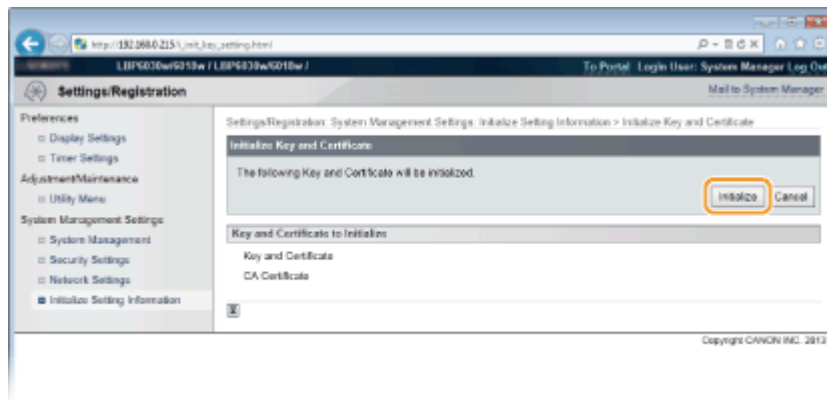

5 Щелкните [OK].

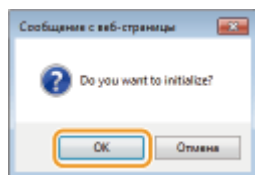

### ▶ Настройка параметров для пар ключей и цифровых сертификатов

## Перемещение аппарата

Устройство имеет большую массу. Чтобы избежать травм, при перемещении устройства руководствуйтесь представленными ниже инструкциями. Также предварительно следует изучить инструкции по технике безопасности. ▶ **Важные указания по технике безопасности**

### 1 Выключите аппарат и подключенный компьютер.

- При выключении аппарата данные, ожидающие в очереди печати, удаляются.

### 2 Отключите от аппарата кабели и шнур в порядке нумерации, как показано на изображении ниже.

- Наличие USB-кабеля (3) зависит от среды.

- 1 Вилка питания
- 2 Шнур питания
- 3 USB-кабель

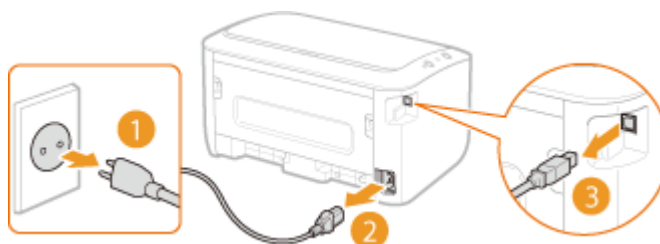

### 3 Извлеките картридж с тонером при транспортировке устройства на большие расстояния. ▶ Процедура замены картриджей с тонером

### 4 Закройте универсальный и выводной лотки и переместите устройство в выбранное место.

- Чтобы переместить устройство, обхватите его с обеих сторон, развернув передней стороной к себе.

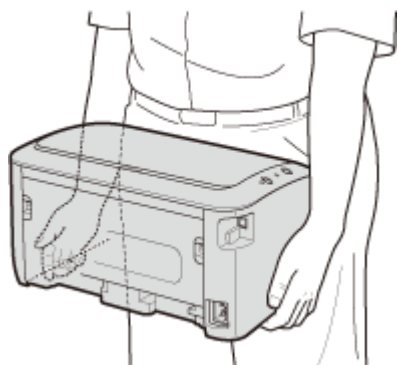

## 5 Аккуратно установите устройство на новое место.

- Процедуры, которые следует выполнить после перемещения устройства, приведены в разделе "Начало работы".  **Руководства, поставляемые вместе с устройством**

## Приложение

Данная глава содержит информацию о технических характеристиках аппарата, инструкции по использованию электронного руководства пользователя, ограничения ответственности, информацию об авторских правах и прочую информацию, которая может потребоваться. Ознакомьтесь с ней при необходимости.

## Ключевые моменты функций

Воспользуйтесь функциями, описанными в этом разделе. Функции разделены на три группы: "Забота об окружающей среде и экономия средств", "Повышение производительности" и "Другие функции".

## Забота об окружающей среде и экономия средств

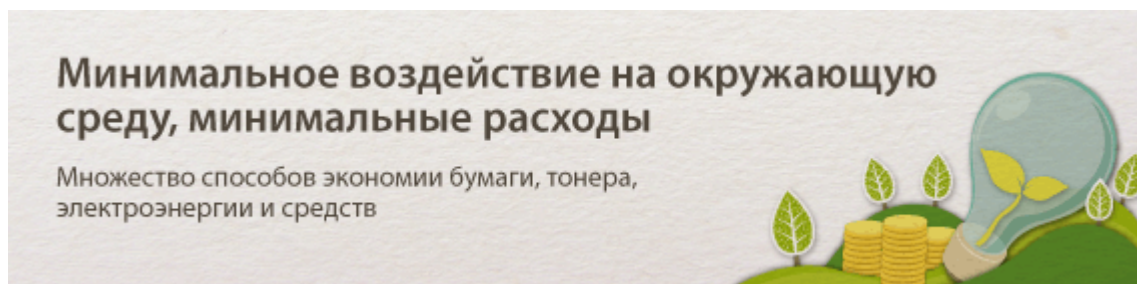

- |           |  |  |   |
|-----------|--|--|---|
| <b>01</b> |  | Печать нескольких страниц на одном листе | ▼ |
| <b>02</b> |  | Спящий режим                             | ▼ |
| <b>03</b> |  | Экономия тонера                          | ▼ |

## Минимальное воздействие на окружающую среду, минимальные расходы

Множество способов экономии бумаги, тонера, электроэнергии и средств



01



### Печать нескольких страниц на одном листе



Если документ содержит много страниц, распечатка может быть чрезмерно большой по объему, что создает проблемы при транспортировке, хранении и чтении. Печатайте несколько страниц на одном листе. В результате можно сэкономить бумагу, а также уменьшить объем и упростить обращение с документом.



См. раздел **Печать нескольких страниц на одном листе** для получения более подробных сведений об использовании данной функции.

02



### Спящий режим



Можно сэкономить электроэнергию, если настроить устройство так, чтобы оно автоматически переходило в спящий режим, если не используется в течение определенного времени. Не нужно каждый раз выключать питание, однако можно сократить потребление электроэнергии до минимума. Функция автоматического выключения способствует экономии средств, автоматически выключая устройство после длительного бездействия. Эти удобные функции работают в фоновом режиме и изо дня в день обеспечивают экономию электроэнергии и средств.



см. раздел **Настройка спящего режима**

Чтобы настроить автоматическое выключение устройства, см. раздел

**Настройка автоматического выключения**

03



Экономия тонера



Чтобы сэкономить тонер, можно использовать режим черновой печати для предварительных и пробных отпечатков. Или же можно переключаться между режимами в зависимости от целей: нормальный режим для превосходных фотографий или режим черновой печати для деловых документов, для которых не требуется презентационное качество.



См. раздел **Экономия тонера** для получения более подробных сведений об использовании данной функции.

## Мелочи, которые экономят много времени

Описание простых операций, которые повышают эффективность выполнения сложных задач.



01



### Удаленное управление с помощью окна состояния принтера и Remote UI



Окно состояния принтера и Remote UI\* позволяют дистанционно управлять устройством с установленного на рабочем столе компьютера. Пользователь со своего компьютера может контролировать состояние устройства и просматривать информацию об ошибках. Всякий раз, когда возникает ошибка, отображается окно состояния принтера, чтобы уведомить пользователя посредством понятных сообщений и анимации. Можно сэкономить время и устранить неудобства, поскольку не требуется перемещаться между рабочим столом и устройством. Remote UI упрощает настройку устройства, включая настройку большого количества параметров сети.

\* Remote UI доступен только для устройства LBP6030w.

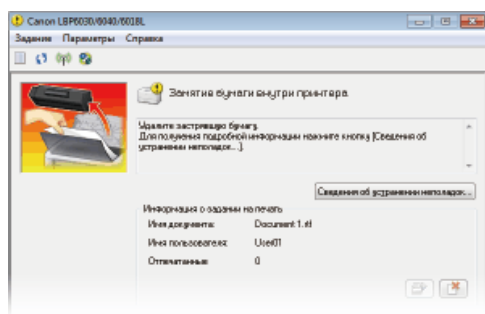

Дополнительная информация относительно окна состояния принтера приведена в разделе **Окно состояния принтера**.

Дополнительная информация относительно Remote UI приведена в разделе **Использование Remote UI**.

02



### Зарегистрируйте предпочтительные параметры и вызывайте их в любое время



Принтер доступен с любого компьютера в организации. Если зарегистрировать наиболее часто применяемые параметры в качестве параметров по умолчанию, то их можно немедленно использовать. Также

можно зарегистрировать часто используемые комбинации параметров печати в качестве профилей. Впоследствии предпочтительные параметры можно вызвать одним действием, выбрав профиль, вместо того, чтобы выбирать каждый параметр каждый раз перед печатью.

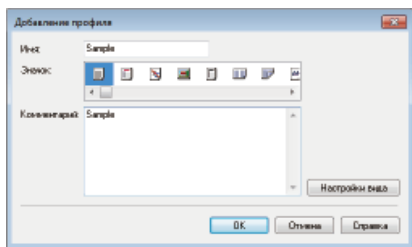

Изменение используемых по умолчанию параметров описано в разделе

### ► **Изменение параметров по умолчанию**

Регистрация комбинаций часто используемых параметров печати в качестве профилей описана в разделе **► Регистрация комбинаций часто используемых параметров печати**

03



Экономьте время с помощью рациональных методов



Удобно печатать несколько документов посредством одной операции. Программа Canon PageComposer позволяет объединить и напечатать одним набором несколько документов. Этот удобный метод позволяет экономить время и работать более эффективно.

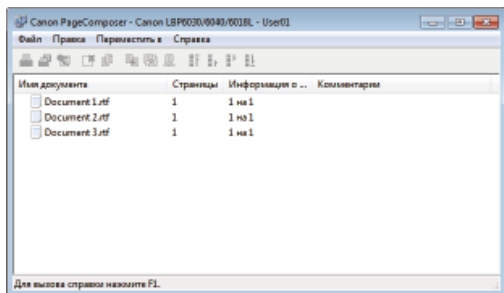

См. раздел **► Объединение и печать нескольких документов** для получения более подробных сведений об использовании данной функции.



### Именно то, что нужно

Разнообразные функции для работы дома и в офисе.



01



#### Конфиденциальность печатных документов



Чтобы предотвратить разглашение персональной информации или важных документов, на них можно напечатать водяные знаки, такие как "КОНФИДЕНЦИАЛЬНО" или "СОВЕРШЕННО СЕКРЕТНО". В дополнение к этим стандартным водяным знакам, можно разработать собственные водяные знаки.



См. раздел [Печать водяных знаков](#) для получения более подробных сведений об использовании данной функции.

02



#### Использование беспроводных технологий (LBP6030w)



Никаких проводов, простота установки и удобство в обслуживании. Беспроводной маршрутизатор LAN с поддержкой функции WPS (безопасная настройка беспроводной сети) позволяет обойти процесс настройки и незамедлительно приступить к работе. Воспользуйтесь преимуществами отлаженной и простой в применении документальной системы, которая доступна исключительно при беспроводном подключении. Маршрутизатор совместим со стандартом IEEE 802.11b/g/n для обеспечения стабильности удаленного подключения. Кроме того, в целях повышения уровня безопасности, он отличается поддержкой технологий WEP и WPA/WPA2-PSK (TKIP/AES-CCMP).



См. раздел [Подключение к Беспроводная ЛВС](#) для получения более подробных сведений об использовании данной функции.



Увеличьте стандартную распечатку, состоящую из одного листа, и сделайте из нее плакат выдающихся размеров. Большой плакат будет напечатан на девяти листах. Совместите их в сетку 3x3 листа и все, готово!



См. раздел **Печать плакатов** для получения более подробных сведений об использовании данной функции.



При печати копий многостраничных документов можно использовать функцию сортировки, чтобы последовательно печатать полные наборы страниц в надлежащем порядке. Это удобно при подготовке раздаваемых перед совещанием или презентацией материалов.



См. раздел **Сортировка документов постранично** для получения более подробных сведений об использовании данной функции.

## Технические характеристики

Поскольку изделие постоянно совершенствуется, технические характеристики этого устройства могут изменяться без предварительного уведомления.

- ▶ **Технические характеристики аппарата**
- ▶ **Технические характеристики беспроводной локальной сети**
- ▶ **Бумага**

## Технические характеристики аппарата

- ▶ **Технические характеристики аппаратных средств**
- ▶ **Технические характеристики программного обеспечения**

### Технические характеристики аппаратных средств

<b>Тип</b>	Настольный страничный принтер
<b>Система печати</b>	Полупроводниковый лазер + электрофотографическая система сухого типа
<b>Система закрепления тонера</b>	Система закрепления по запросу
<b>Скорость печати</b> <sup>*1</sup> (обычная бумага (60–89 г/м <sup>2</sup> ), формат А4, непрерывная печать)	18 страниц/минута
<b>Время прогрева</b> <sup>*2</sup> (от включения питания до перехода устройства в режим ожидания)	Не более 10 секунд
<b>Время восстановления</b> <sup>*3</sup> (переход из спящего режима в режим ожидания)	Не более 1 секунды
<b>Время первой печати</b> <sup>*3</sup> (печать А4)	Приблизит. 7,8 секунды
<b>Разрешенная бумага</b>	▶ <b>Бумага</b>
<b>Ресурс бумаги</b>	

(универсальный лоток)	Прибл. 150 листов
<b>Выдача бумаги</b>	Лицевой стороной вниз
<b>Объем вывода</b> *4 (выходной лоток)	Прибл. 100 листов
<b>Шум</b>  (измеряется в соответствии с ISO 7779, декларированный уровень излучения шума соответствует ISO 9296)	<p><b>LwAd (заявленный эквивалентный уровень звукового давления в децибелах A (1 Бел = 10 дБ))</b></p> <ul style="list-style-type: none"> <li>● В режиме ожидания: без звука*5</li> <li>● Во время печати: не более 6,53 Вт</li> </ul> <p><b>LpAm (заявленный эквивалентный уровень звукового давления в децибелах A (позиция наблюдателя))</b></p> <ul style="list-style-type: none"> <li>● В режиме ожидания: без звука*5</li> <li>● Во время печати: 49,3 дБ</li> </ul>
<b>Условия эксплуатации</b>  (только устройство)	<p><b>Рабочие условия</b></p> <ul style="list-style-type: none"> <li>● Температура: 10–30 °C</li> <li>● Относительная влажность: 20–80 % (без конденсации)</li> </ul>
<b>Интерфейс подключения к узлу</b>	<p><b>LBP6030w</b></p> <ul style="list-style-type: none"> <li>● Интерфейс USB: высокоскоростной USB/USB</li> <li>● Сетевой интерфейс: IEEE 802.11b/g/n</li> </ul> <p><b>LBP6030B / LBP6030</b></p> <ul style="list-style-type: none"> <li>● Интерфейс USB: высокоскоростной USB/USB</li> </ul>
<b>Интерфейс пользователя</b>	<p><b>LBP6030w</b></p> <ul style="list-style-type: none"> <li>● Светодиодные индикаторы: 3</li> <li>● Клавиши управления: 2</li> </ul> <p><b>LBP6030B / LBP6030</b></p> <ul style="list-style-type: none"> <li>● Светодиодные индикаторы: 2</li> <li>● Клавиши управления: 1</li> </ul>
<b>Питание</b>	220–240 В (± 10 %), 50/60 Гц (± 2 Гц)
	<ul style="list-style-type: none"> <li>● Максимум: не более 870 Вт</li> <li>● Во время работы: прибл. 330 Вт</li> <li>● В режиме ожидания: не более 1,8 Вт (подключение USB) не более 2,8 Вт (подключение к</li> </ul>

<b>Потребляемая мощность</b> (20 °C)	беспроводной ЛВС) (только LBP6030w) <ul style="list-style-type: none"> <li>● В режиме сна: не более 0,8 Вт (подключение USB) не более 1,6 Вт (подключение к беспроводной ЛВС) (только LBP6030w)</li> <li>● Когда выключатель питания находится в положении выкл.: не более 0,5 Вт</li> </ul>
<b>Расходные материалы</b>	<b>▶ Расходные материалы</b>
<b>Вес</b>	<b>Устройство и аксессуары</b> <ul style="list-style-type: none"> <li>● Устройство (исключая картридж с тонером): приблиз. 5,0 кг</li> <li>● Картридж с тонером: приблиз. 0,5 кг</li> </ul> <b>Расходные материалы</b> <ul style="list-style-type: none"> <li>● Картридж с тонером (Canon Cartridge 725): приблиз. 0,5 кг</li> </ul>

\*1 Скорость печати может быть меньше в зависимости от параметров для режима регулирования вывода, формата, типа и ориентации бумаги и количества печатаемых копий.

\*2 Может изменяться в зависимости от условий использования (среда установки и т. д.).

\*3 Может изменяться в зависимости от условий вывода.

\*4 Может изменяться в зависимости от среды установки и типа используемой бумаги.

\*5 Означает, что уровень звукового давления для находящегося рядом человека не превышает абсолютные критерии ISO 7779 для уровня фонового шума.

\*6 Даже если устройство выключено, незначительная мощность потребляется, пока штепсель шнура питания включен в розетку. Чтобы полностью прекратить энергопотребление, отсоедините шнур питания от розетки.

## Технические характеристики программного обеспечения

<b>Программное обеспечение печати</b>	UFR II
<b>Область печати</b>	<b>▶ Диапазон печати</b>

## Технические характеристики беспроводной

LBP6030w

<b>Стандарты</b>	IEEE 802.11b/g/n
<b>Схема передачи</b>	Система DS-SS, система OFDM
<b>Диапазон частот</b>	от 2412 до 2472 МГц
<b>Скорость передачи данных</b>	<b>IEEE 802.11b</b> 1/2/5,5/11 Мбит/с <b>IEEE 802.11g</b> 6/9/12/18/24/36/48/54 Мбит/с <b>IEEE802.11n</b> <ul style="list-style-type: none"><li>● Без использования SGI 20 МГц: 6,5/13/19,5/26/39/52/58,5/65 Мбит/с</li><li>● С использованием SGI 20 МГц: 7,2/14,4/21,7/28,9/43,3/57,8/72,2 Мбит/с</li><li>● Без использования SGI 40 МГц: 13,5/27/40,5/81/108/121,5/135 Мбит/с</li><li>● С использованием SGI 40 МГц: 15/30/45/60/90/120/150 Мбит/с</li></ul>
<b>Режим связи</b>	Режим инфраструктуры
<b>Безопасность</b>	WEP, WPA-PSK (TKIP/AES-CCMP), WPA2-PSK (TKIP/AES-CCMP)
<b>Способ подключения</b>	WPS (Wi-Fi Protected Setup — защищенная настройка Wi-Fi), установка вручную

## Бумага

---

### ■ Поддерживаемые форматы бумаги

Ниже приведены форматы бумаги, допустимые для загрузки в универсальный лоток.

**A4** (210,0 мм x 297,0 мм)

**B5** (182,0 мм x 257,0 мм)

**A5** (148,5 мм x 210,0 мм)

**Legal** (215,9 мм x 355,6 мм)

**Letter** (215,9 мм x 279,4 мм)

**Executive** (184,2 мм x 266,7 мм)

**Oficio** (216,0 мм x 317,0 мм)

**Brazil Oficio** (216,0 мм x 355,0 мм)

**Mexico Oficio** (216,0 мм x 341,0 мм)

**Foolscap** (216,0 мм x 330,0 мм)

**16K** (195,0 мм x 270,0 мм)

**Конверт Monarch** (98,4 мм x 190,5 мм)

**Конверт № 10 (COM10)** (104,7 мм x 241,3 мм)

**Конверт DL** (110,0 мм x 220,0 мм)

**Конверт C5** (162,0 мм x 229,0 мм)

**Специальный формат бумаги** (ширина 76,2–216,0 мм x длина 188,0–356,0 мм)

## ■ Емкость лотка для бумаги в зависимости от типа бумаги

Для данного аппарата можно использовать бумагу, отбеленную без применения хлора.

Тип бумаги		Емкость (универсальный лоток)
Обычная бумага*1	60–80 г/м <sup>2</sup>	Прибл. 150 листов
	81–89 г/м <sup>2</sup>	Прибл. 120 листов
Плотная бумага	90–105 г/м <sup>2</sup>	Прибл. 100 листов
	106–163 г/м <sup>2</sup>	Прибл. 60 листов
Прозрачная пленка*2 *3		Прибл. 100 листов
Этикетки *3		Прибл. 50 листов
Конверт		Прибл. 10 листов

\*1 Можно использовать переработанную бумагу.

\*2 Используйте только специальные прозрачные пленки для лазерных принтеров.

\*3 Используйте только формат A4 или Letter.

## ■ Параметры устройства для типов бумаги

### ▶ Загрузка бумаги

## ■ Диапазон печати

Диапазон печати указывается серым цветом. Для конвертов требуются поля 10 мм со всех сторон.

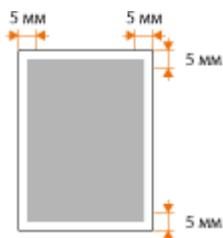

## Расходные материалы

Ниже приведено руководство по определению предполагаемого времени замены расходных материалов, используемых в этом устройстве. Приобретайте расходные материалы у местного уполномоченного дилера Canon. Руководствуйтесь указаниями по технике безопасности и охране здоровья при хранении и обращении с расходными материалами (▶ **Расходные материалы**).

### ПРИМЕЧАНИЕ

В зависимости от среды установки, формата бумаги для печати или типа документов может потребоваться замена расходных материалов до истечения предполагаемого срока службы.

## ■ Картриджи с тонером

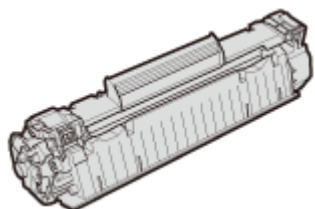

### Входящие в комплект картриджи с тонером

Средний ресурс\* поставляемого с устройством картриджа с тонером составляет 700 листов.

\* Средний ресурс зависит от стандарта ISO/IEC 19752 (глобальный стандарт, относящийся к директиве "Метод определения ресурса картриджа с тонером для одноцветных электрофотографических принтеров и многофункциональных устройств, содержащих компоненты принтера", выпущенной ISO [Международная организация



по стандартизации]) при печати на бумаге формата А4 с настройками плотности печати по умолчанию.

### Запасные картриджи с тонером

Чтобы обеспечить оптимальное качество печати, рекомендуется использовать оригинальные картриджи с тонером Canon.

Фирменный картридж с тонером Canon	Средний ресурс картриджа с тонером*
Canon Cartridge 725	1600 листов

### ПРИМЕЧАНИЕ

Замена картриджей с тонером [▶ Процедура замены картриджей с тонером](#)

### ССЫЛКИ

[▶ Замена картриджей с тонером](#)

## Руководства, поставляемые вместе с устройством

Перечисленные ниже руководства входят в комплект поставки устройства. Обратитесь к ним при необходимости.

Начало работы		Сначала изучите это руководство. Оно содержит изложенную в удобном для понимания виде информацию относительно настройки устройства, начиная с удаления упаковочных материалов и заканчивая настройкой параметров. Также описывается основное обслуживание.
		Это руководство содержит описания на следующих языках. Болгарский, хорватский, чешский, эстонский, греческий, венгерский, латышский, литовский, персидский,

		португальский, румынский, словацкий, словенский, украинский
<b>Электронное руководство (настоящее руководство)</b>		В этом руководстве, доступном для просмотра через веб-браузер, описываются все функции устройства. Можно просматривать сведения по категории или ввести ключевое слово для поиска страниц, посвященных определенной теме. ▶ <b>Использование Электронное руководство</b>
<b>Руководство по установке драйвера принтера</b>		В этом руководстве описывается установка драйверов принтера, содержащихся на CD/DVD-диске User Software.

## Использование Электронное руководство

Электронное руководство — это руководство, содержащее описания всех функций аппарата, которое можно просматривать на компьютере. Поиск можно выполнить, исходя из действий, которые требуется выполнить, или по ключевому слову, чтобы быстро найти нужную страницу. Электронное руководство можно использовать после установки на компьютер или напрямую с CD/DVD-диска. ▶ **Установка Электронное руководство**

### Поиск нужного раздела

Поиск нужной страницы можно выполнить тремя способами.

#### Поиск содержимого

Нужную страницу можно найти, выбрав тему на вкладке [Содержание] в левой части экрана или щелкнув один из значков глав рядом с темами.

- ▶ **Начальная страница**
- ▶ **Тематическая страница**

#### Поиск по ключевому слову

Поиск можно осуществлять по ключевому слову, такому как "конверт" или "картридж с тонером". Отображаются страницы, содержащие ключевые слова. Также можно ввести фразы, такие как "загрузка бумаги". В результате поиска отображаются темы, содержащие все слова из фразы (поиск всех слов).

- ▶ **Вкладка поиска**

#### Поиск по карте сайта

Нажмите [Карта сайта] в верхней части экрана, чтобы отобразить список всех тем электронного руководства пользователя. Здесь можно найти интересующую тему.

## ПРИМЕЧАНИЕ

### Требования к системе

Для использования данного электронного руководства пользователя требуются один из следующих веб-браузеров. Содержимое электронного руководства пользователя может отображаться неправильно при просмотре в браузере, которого нет в списке.

**Windows:** Internet Explorer 8.0/9.0/10.0/11.0, Firefox 24.x ESR/26.0

**Mac OS:** Safari 7.0, Firefox 24.x ESR/26.0

## Установка Электронное руководство

Установите на компьютер электронное руководство с CD/DVD-диска, входящего в комплект поставки аппарата.

- 1 Вставьте CD/DVD-диск с User Software в дисковод на компьютере.
- 2 Нажмите [Пользовательская установка].

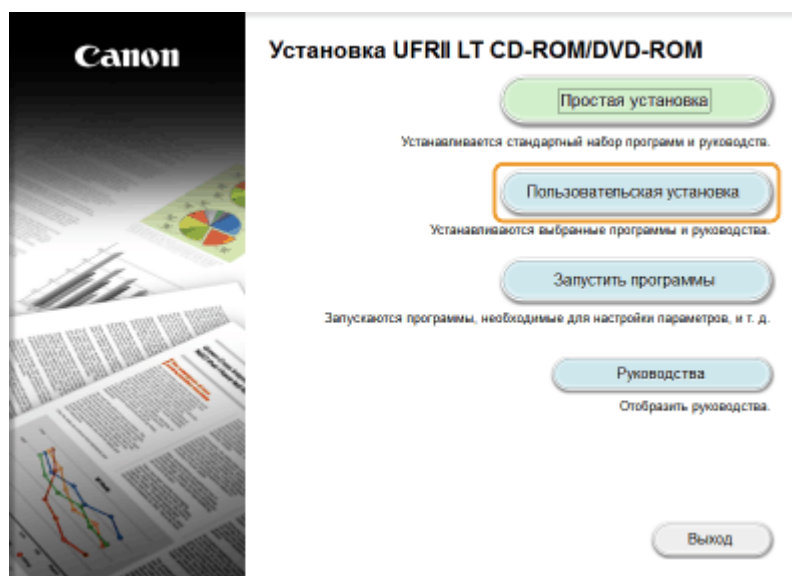

### ПРИМЕЧАНИЕ:

- Если указанный выше экран не отображается, обратитесь к разделу

## ▶ Отображение экрана [Установка с компакт-диска или DVD]

- Если отображается окно [Автозапуск], нажмите [Выполнить MInst.exe].

### 3 Снимите флажок [Драйвер принтера] и нажмите [Установить].

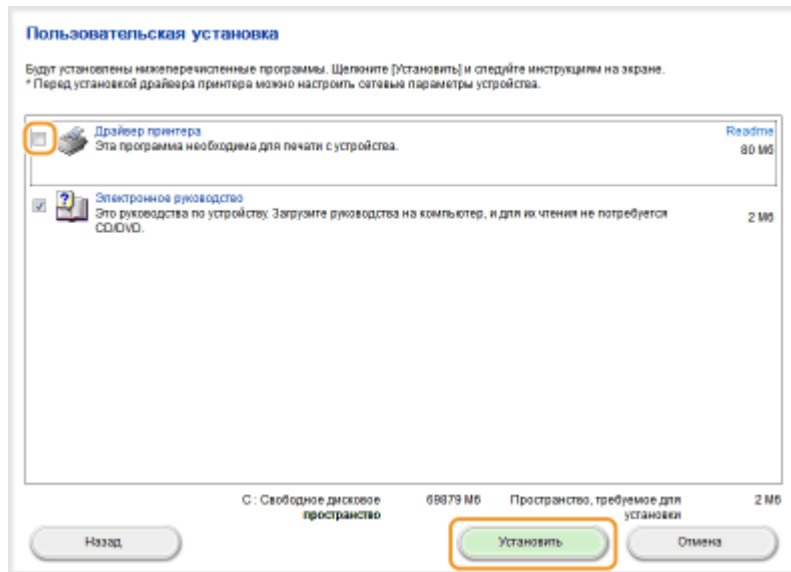

### 4 Прочитайте лицензионное соглашение и нажмите [Да], чтобы принять его.

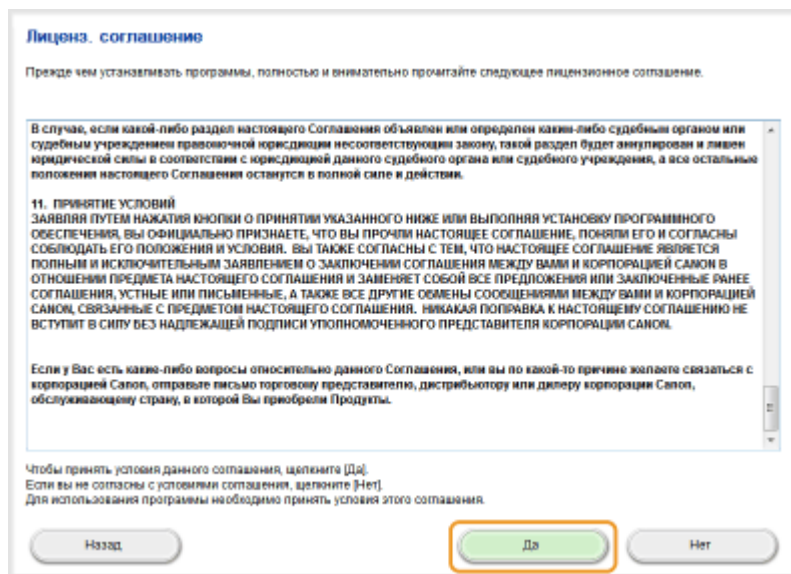

### 5 Нажмите [Установить].

- Чтобы выбрать другую папку для установки, нажмите [Обзор].

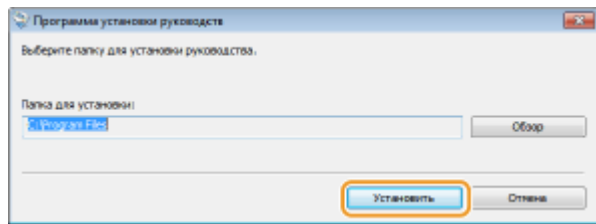

▶ Начинается установка.

## 6 Щелкните [Выход].

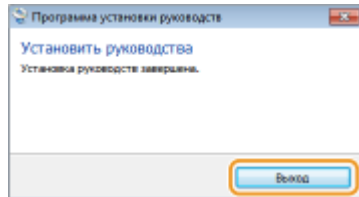

## 7 Щелкните [Далее] ▶ [Выход].

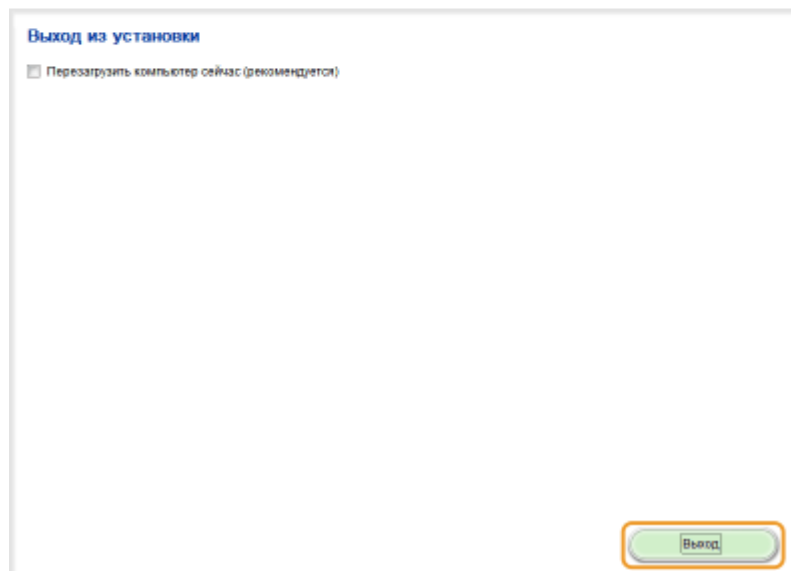
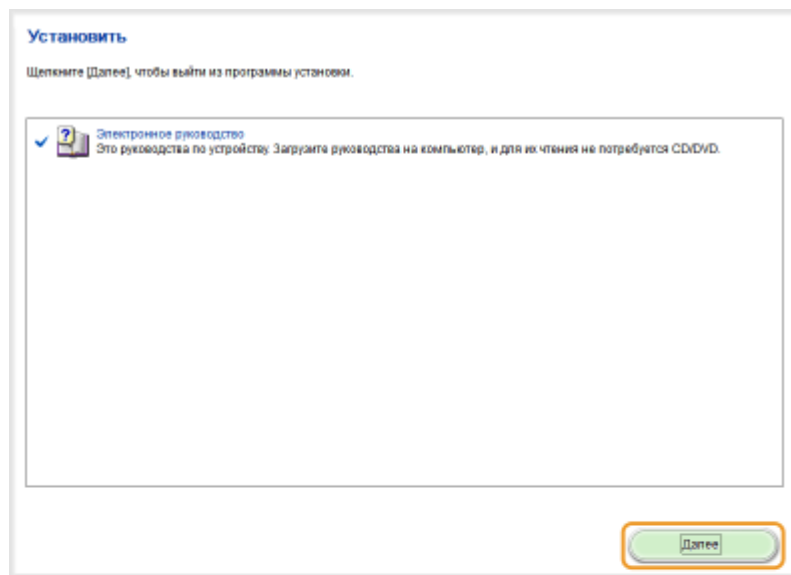

## ■ Просмотр Электронное руководство

Дважды щелкните ярлык электронного руководства пользователя на рабочем столе.



### ПРИМЕЧАНИЕ

**Если появилось предупреждающее сообщение о безопасности**

Нажмите [Разрешить заблокированное содержимое].

## Просмотр Электронное руководство непосредственно с CD/DVD-диска

- 1 Вставьте CD/DVD-диск с User Software в дисковод на компьютере.**
  - Если не отображается экран [Установка с компакт-диска или DVD]
    - ▶ **Отображение экрана [Установка с компакт-диска или DVD]**
  - Если отображается окно [Автозапуск], нажмите [Выполнить MInst.exe].
- 2 Щелкните [Руководства].**
- 3 Щелкните [Электронное руководство].**

## Удаление Электронное руководство

---

Можно удалить Электронное руководство с компьютера, чтобы восстановить состояние компьютера до установки электронного руководства.

- 1 Вставьте CD/DVD-диск с User Software в дисковод на компьютере.**
- 2 Щелкните [Запустить программы].**



**ПРИМЕЧАНИЕ:**

- Если указанный выше экран не отображается, обратитесь к разделу **▶ Отображение экрана [Установка с компакт-диска или DVD]**
- Если отображается окно [Автозапуск], нажмите [Выполнить MInst.exe].

**3 Нажмите кнопку [Пуск] в окне [Средство удаления руководств].**

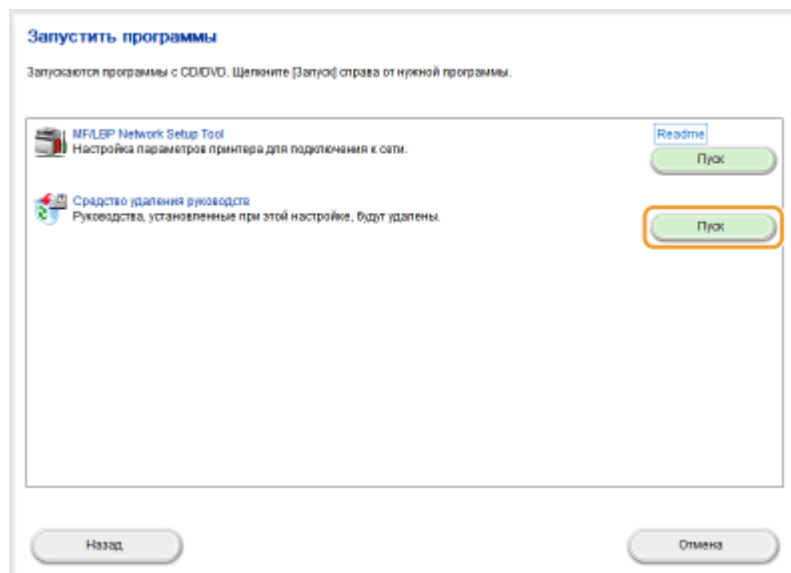

**4 Щелкните [Далее].**

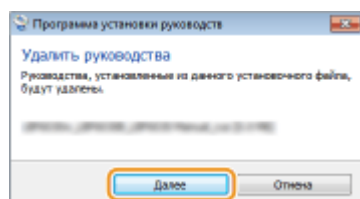

▶ Начинается удаление.



## 5 Щелкните [Выход].

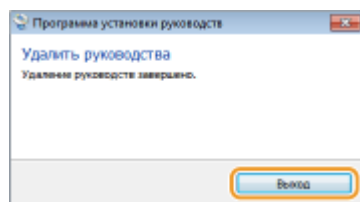

## 6 Щелкните [Назад] ► [Выход].

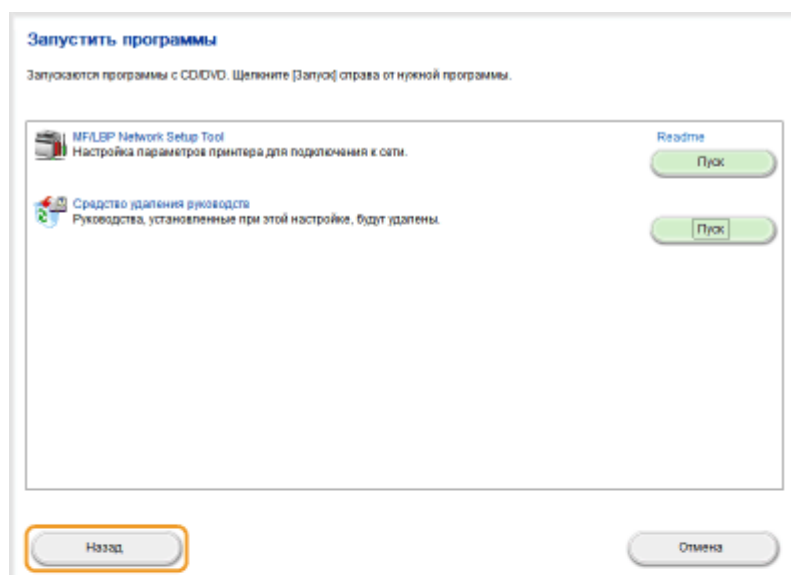

# Структура экрана электронного руководства пользователя

Электронное руководство разделено на экраны с различным содержанием.

## Начальная страница

Эта страница отображается при запуске электронного руководства пользователя.

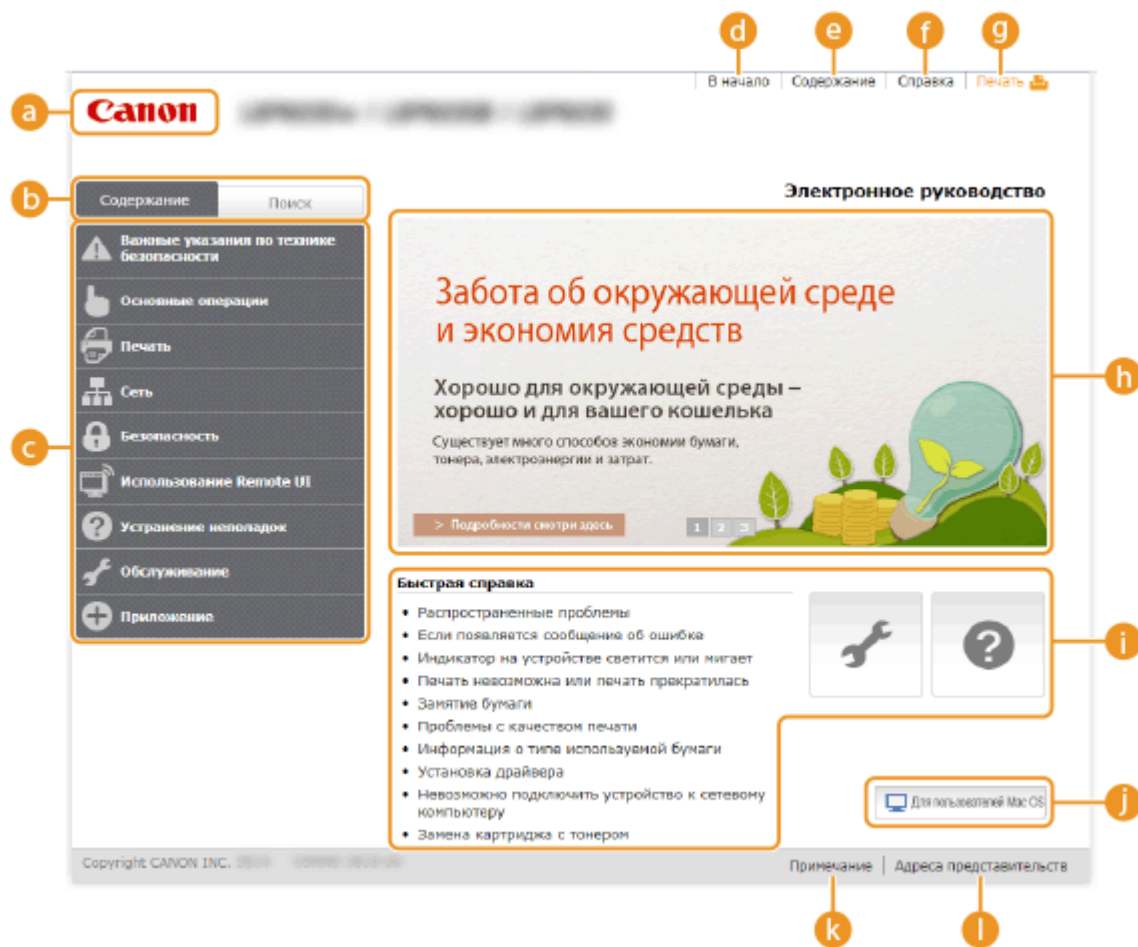

### a Canon

Щелкните, чтобы вернуться к начальной странице с любой другой страницы.

### b Вкладка [Содержание]/[Поиск]

Щелкните для переключения между вкладками [Содержание] и [Поиск].

### c Содержание

Отображаются заголовки глав (1). Наведите указатель мыши на один из заголовков, чтобы отобразить справа темы главы. Щелкните по теме, чтобы открыть соответствующую страницу.

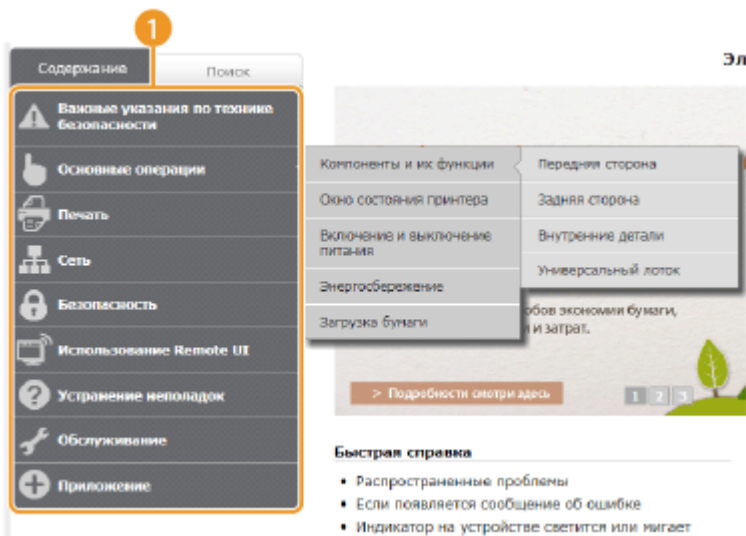

**d [В начало]**

Щелкните, чтобы вернуться к начальной странице с любой другой страницы.

**e [Содержание]**

Щелкните, чтобы просмотреть все заголовки тем электронного руководства пользователя.

**f [Справка]**

Щелкните, чтобы узнать больше о просмотре Электронное руководство, поиске и прочих операциях.

**g [Печать]**

Нажмите, чтобы напечатать отображаемую страницу темы.

**h Ключевые моменты функций**

На этой странице содержится ряд практических примеров использования аппарата. Щелкните **1** / **2** / **3** для переключения между различными категориями практических примеров или щелкните экран с автопрокруткой для просмотра подробных сведений о каждой из категорий. Чтобы остановить автопрокрутку, наведите курсор на экран. **▶ Ключевые моменты функций**

**i [Быстрая справка]/[Устранение неполадок]/[Обслуживание]**

Щелкните, чтобы просмотреть сведения о решении проблем или техническом обслуживании аппарата.

**j [Для пользователей Mac OS]**

Щелкните для просмотра мер предосторожности при использовании Mac OS.

**k [Примечание]**

Щелкните для просмотра важных сведений, с которыми необходимо ознакомиться перед использованием аппарата.

**l [Адреса представительств]**

Щелкните, чтобы отобразить контактные данные для отправки запросов относительно аппарата.

Эта страница содержит ряд практических примеров использования аппарата.

**Забота об окружающей среде и экономия средств**

Минимальное воздействие на окружающую среду, минимальные расходы  
Множество способов экономии бумаги, тонера, электроэнергии и средств

01  Печать нескольких страниц на одном листе  **a**

02  Спящий режим  **a**

Можно сэкономить электроэнергию, если настроить устройство так, чтобы оно автоматически переходило в спящий режим, если не используется в течение определенного времени. Не нужно каждый раз выключать питание, однако можно сократить потребление электроэнергии до минимума. Функция автоматического выключения способствует экономии средств, автоматически выключая устройство после длительного бездействия. Эти удобные функции работают в фоновом режиме и изо дня в день обеспечивают экономию электроэнергии и средств.



Чтобы сэкономить электроэнергию, переводя устройство в спящий режим, см. раздел  **настройка спящего режима**  **b**



Щелкните, чтобы развернуть окно для отображения информации. Щелкните еще раз, чтобы свернуть окно.



Щелкните, чтобы отобразить соответствующую тематическую страницу.

## Тематическая страница

---

Тематическая страница содержит сведения о настройке и использовании аппарата.

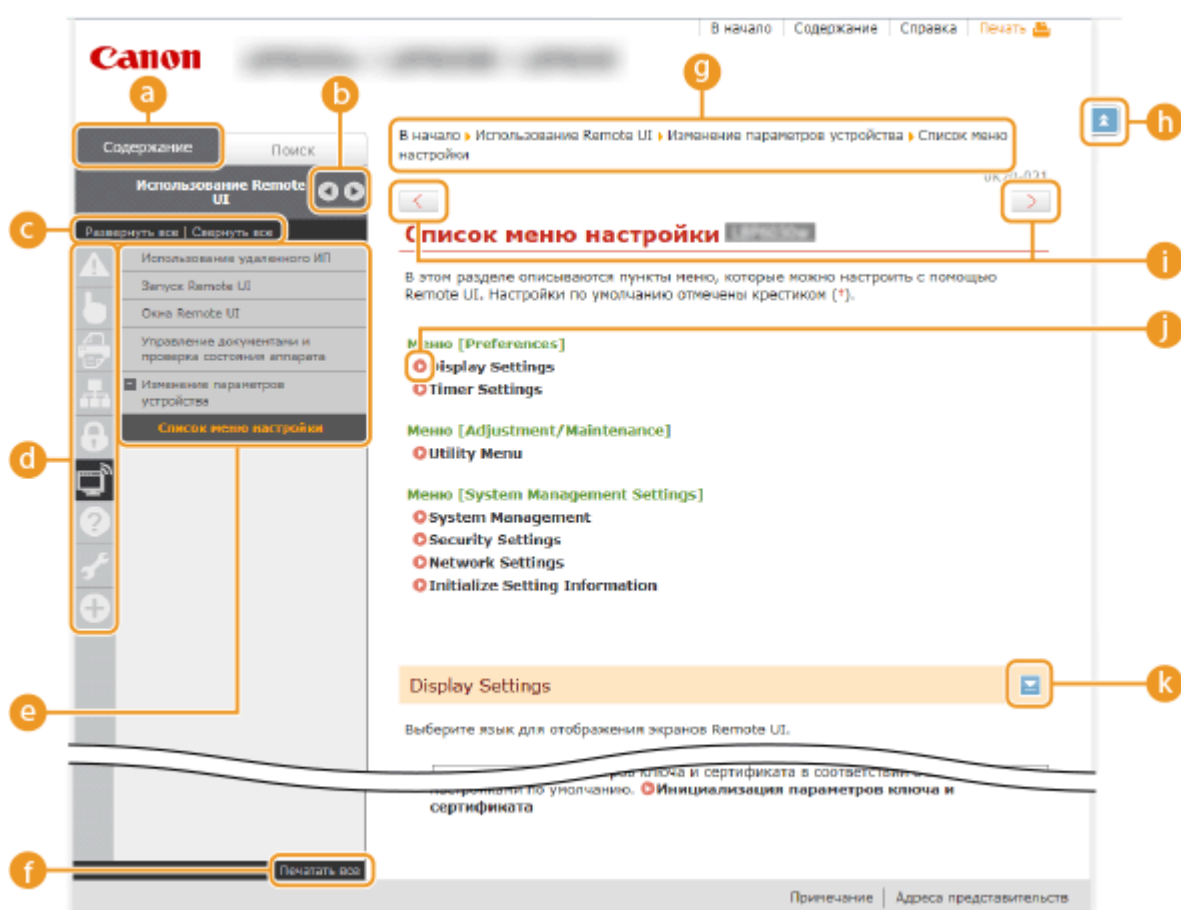

#### **a [Содержание]**

На этой вкладке отображаются значки глав и заголовки тем.



Вкладку [Содержание] можно сделать шире или уже.

#### **c [Развернуть все]/[Свернуть все]**

Щелкните [Развернуть все], чтобы открыть все подразделы тем. Щелкните [Свернуть все], чтобы закрыть все подразделы тем.

#### **d Значки глав**

Щелкните по значку главы, чтобы перейти в начало соответствующей главы.

#### **e Разделы**

Отображает темы выбранной главы. Если рядом с темой расположен значок "+", щелчок по нему открывает подразделы темы. Нажмите "-", чтобы закрыть раскрытую тему.

#### **f [Печатать все]**

Все страницы выбранной главы открываются в отдельных окнах. При необходимости их можно распечатать.

#### **g Навигация**

Показывается, какая тема главы просматривается в данный момент.



Щелкните, чтобы вернуться к началу страницы.



Щелкните, чтобы отобразить предыдущий или следующий раздел.



Щелкните, чтобы перейти к соответствующей странице. Чтобы вернуться к предыдущей странице, нажмите кнопку "Назад" в веб-браузере.



Щелкните, чтобы отобразить скрытую подробную информацию. Щелкните еще раз, чтобы закрыть подробную информацию.

## Вкладка поиска

Эта вкладка содержит текстовое поле для поиска нужных страниц.



### a [Введите ключевое слово (слова)]

Введите одно или несколько ключевых слов и щелкните , чтобы отобразить результаты поиска в списке результатов. Можно ввести фразу, чтобы найти страницы, которые содержат все слова из фразы. Чтобы найти точную фразу, заключите ее в двойные кавычки.

### b [Параметры поиска]

Щелкните, чтобы указать условия поиска, такие как область поиска и учет регистра.

### c Инструмент выбора области поиска

Может использоваться, чтобы выбрать отдельные главы для поиска. Позволяет повысить эффективность поиска, если можно предположить, какие главы содержат требуемую тему.

### d Инструмент выбора параметров поиска

Установите флажок, чтобы учитывать регистр при поиске.

### e [Поиск с этими условиями]

c и d укажите условия. После указания условий нажмите эту кнопку, чтобы выполнить поиск и отобразить результаты в списке [Результат].

### f Список результатов

Отображает страницы содержащие ключевые слова. Найдите нужную страницу в результатах и щелкните по заголовку темы на ней. Если все результаты не помещаются на одной странице, щелкните < / > или номер страницы, чтобы отобразить результаты на соответствующей странице.

## Содержание

---

На этой странице отображаются заголовки всех тем в электронное руководство.

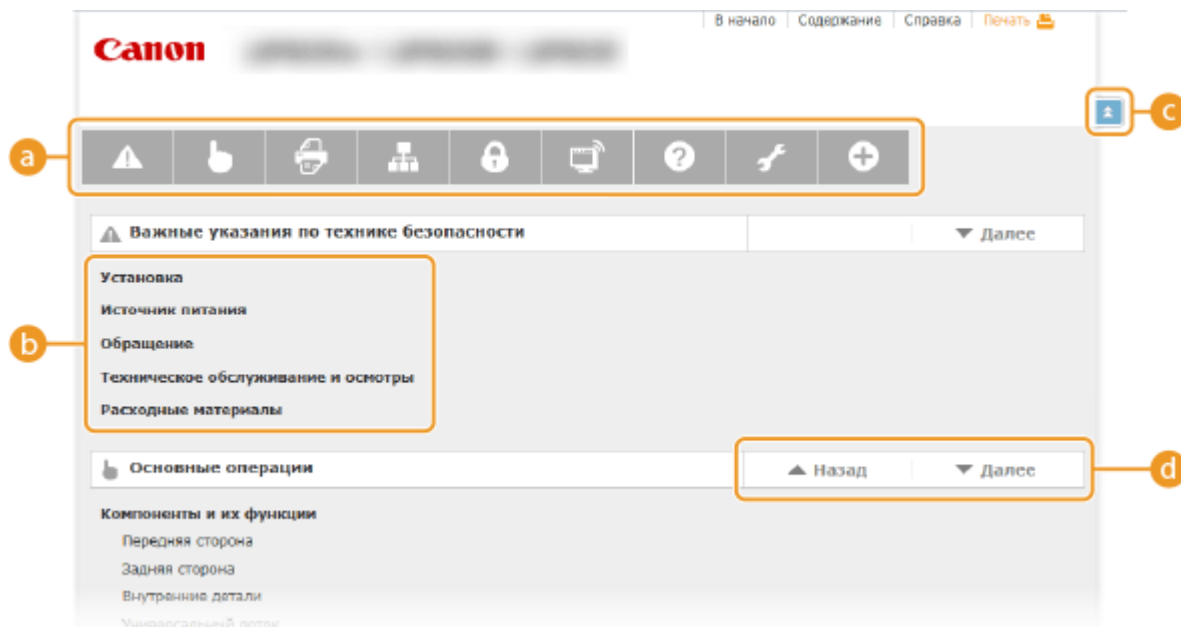

### a Значки глав

Нажмите, чтобы перейти к оглавлению выбранной главы.

### b Заголовки тем

Отображает заголовки и темы. Нажмите заголовок, чтобы перейти к соответствующей странице.



Щелкните, чтобы вернуться к началу страницы.



Щелкните, чтобы перейти к предыдущей или следующей главе.

## Просмотр электронного руководства пользователя

---

## Метки

---

Информация о мерах предосторожности, ограничениях и предупреждениях при работе с аппаратом, советы и прочие сведения указаны следующими метками.



Содержит предупреждение об операциях, которые в случае неправильного выполнения могут привести к травме или гибели людей. Для безопасной эксплуатации аппарата всегда обращайтесь внимание на эти предупреждения.



Содержит предупреждение об операциях, которые в случае неправильного выполнения могут привести к травмам людей. Для безопасной эксплуатации аппарата всегда обращайтесь внимание на эти предупреждения.



Указывает на операцию, выполнение которой запрещено. Внимательно прочитайте приведенное ниже и ни в коем случае не выполняйте описанные действия.

### ВАЖНО

Содержит требования по эксплуатации и ограничения. Внимательно ознакомьтесь с этими положениями в целях надлежащей эксплуатации аппарата и во избежание повреждения аппарата или имущества.

### ПРИМЕЧАНИЕ

Содержит разъяснение операции или дополнительные сведения о ней.

### Советы

Полезные функции и советы по использованию аппарата.

## Клавиши

---

Для клавиш на устройстве и кнопок на дисплее компьютера используются следующие обозначения:

Тип	Пример обозначения в электронном руководстве пользователя
Клавиша устройства	 Клавиша (Paper) (Бумага)
Кнопки и другие текстовые интерфейсы, отображаемые на экране компьютера	[Настройки]

## Экраны компьютера

---

Если не указано иное, в данном электронное руководство используются экраны модели LBP6030w. В зависимости от операционной системы внешний вид экранов, используемых в этом руководстве, может слегка отличаться от фактического. Отображение драйверов принтера и ПО также может отличаться в зависимости от версии.



## Иллюстрации

---

- Если не указано иное, в данном электронное руководство используются иллюстрации для модели LBP6030w.
- В зависимости от страны или региона форма штепселей шнура питания и розеток может отличаться от показанной на иллюстрациях в этом электронном руководстве пользователя.

## Прочее

---

Данный раздел дает описание основным операциям ОС Windows, а также содержит правовую информацию, информацию о защите авторских прав и другого рода сведения.

## Основные операции в среде Windows

---

- ▶ Отображение [Компьютер] или [Мой компьютер]
- ▶ Отображение папки принтера
- ▶ Включение функции [Сетевое обнаружение]
- ▶ Отображение общих принтеров на сервере печати
- ▶ Отображение экрана [Установка с компакт-диска или DVD]
- ▶ Печать пробной страницы в Windows
- ▶ Проверка битовой архитектуры
- ▶ Проверка порта принтера
- ▶ Проверка двунаправленной связи
- ▶ Проверка SSID, используемого компьютером при подключении

### ■ Отображение [Компьютер] или [Мой компьютер]

#### Windows XP/Server 2003

[Пуск] ▶ выберите [Мой компьютер].

#### Windows Vista/7/Server 2008

[Пуск] ▶ выберите [Компьютер].

#### Windows 8/Server 2012

Щелкните правой кнопкой мыши в нижнем левом углу экрана ▶ выберите [Проводник] ▶ [Компьютер] или [Этот компьютер].

## ■ Отображение папки принтера

### Windows XP Professional/Server 2003

В меню [Пуск] ► выберите [Принтеры и факсы].

### Windows XP Home Edition

В меню [Пуск] ► выберите [Панель управления] ► [Принтеры и другое оборудование] ► [Принтеры и факсы].

### Windows Vista

В меню [Пуск] ► выберите [Панель управления] ► [Принтер].

### Windows 7/Server 2008 R2

В меню [Пуск] ► выберите [Устройства и принтеры].

### Windows 8/Server 2012

Щелкните правой кнопкой мыши в нижнем левом углу экрана ► и выберите [Панель управления] ► [Просмотр устройств и принтеров].

### Windows Server 2008

В меню [Пуск] ► выберите [Панель управления], ► а затем дважды щелкните [Принтеры].

## ■ Включение функции [Сетевое обнаружение]

Если используется операционная система Windows Vista / 7 / 8 /Server 2008 / Server 2012, включите функцию [Сетевое обнаружение], чтобы просмотреть компьютеры в своей сети.

### Windows Vista

[Пуск] ► выберите [Панель управления] ► [Просмотр состояния сети и задач] ► для [Сетевое обнаружение] выберите [Включить сетевое обнаружение].

### Windows 7/Server 2008 R2

[Пуск] ► выберите [Панель управления] ► [Просмотр состояния сети и задач] ► [Изменить дополнительные параметры общего доступа] ► для [Сетевое обнаружение] выберите [Включить сетевое обнаружение].

### Windows 8/Server 2012

Правой кнопкой мыши щелкните в нижнем левом углу экрана ► выберите [Панель управления] ► [Просмотр состояния сети и задач] ► [Изменить дополнительные параметры общего доступа] ► для [Сетевое обнаружение] выберите [Включить сетевое обнаружение].

### Windows Server 2008

[Пуск] ► выберите [Панель управления] ► дважды щелкните [Центр управления сетями и общим доступом] ► для [Сетевое обнаружение] выберите [Включить сетевое обнаружение].

## ■ Отображение общих принтеров на сервере печати

### 1 Откройте [Проводник Windows] или [Проводник].

**Windows XP/Vista/7/Server 2003/Server 2008**

[Пуск] ► выберите [Все программы] или [Программы] ► [Стандартные] ► [Проводник Windows].

**Windows 8/Server 2012**

Щелкните правой кнопкой мыши в нижнем левом углу экрана ► и выберите [Проводник].

### 2 В [Сеть] или [Сетевое окружение] выберите сервер печати.

- Чтобы проверить компьютер в сети, может потребоваться включить функцию [Сетевое обнаружение] (► **Включение функции [Сетевое обнаружение]**) или найти компьютер в сети.

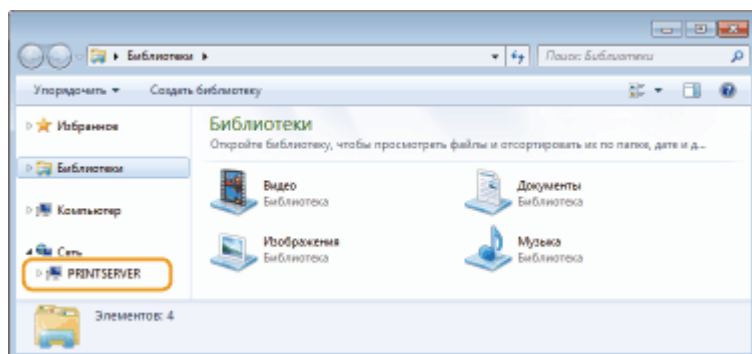

► Отображаются общие принтеры.

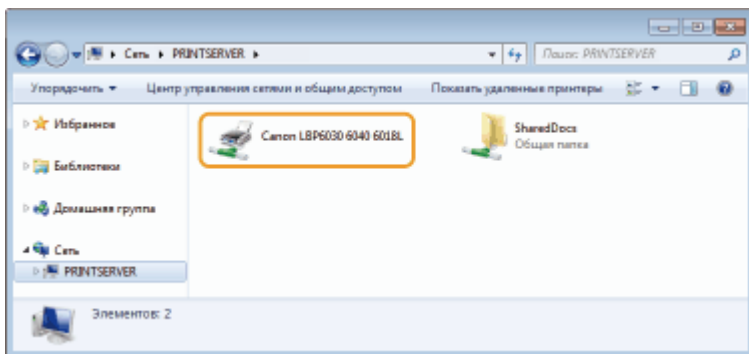

## ■ Отображение экрана [Установка с компакт-диска или DVD]

Если после установки CD/DVD-диска в привод не отображается экран [Установка с компакт-диска или DVD], выполните следующую процедуру. В следующем примере имя устройства чтения CD/DVD-дисков обозначается как "D:". Имена устройств чтения CD/DVD-дисков могут быть разными в зависимости от используемого компьютера.

### Windows XP/Server 2003

[Пуск] ► выберите [Выполнить] ► введите "D:\MInst.exe" ► нажмите [OK].

### Windows Vista/7/Server 2008

[Пуск] ► введите "D:\MInst.exe" в поле [Найти программы и файлы] или [Начать поиск] ► нажмите клавишу [ВВОД] на клавиатуре.

### Windows 8/Server 2012

Щелкните правой кнопкой мыши в нижнем левом углу экрана ► выберите [Выполнить] ► введите "D:\MInst.exe" ► нажмите [OK].

## ■ Печать пробной страницы в Windows

Для проверки работоспособности драйвера принтера в Windows можно напечатать пробную страницу.

- 1 **Загрузите бумагу формата A4 в универсальный лоток.** 🔄 Загрузка бумаги в универсальный лоток
- 2 **Откройте папку принтера.** 🔄 Отображение папки принтера
- 3 **Щелкните правой кнопкой мыши значок устройства, затем выберите [Свойства принтера] или [Свойства].**

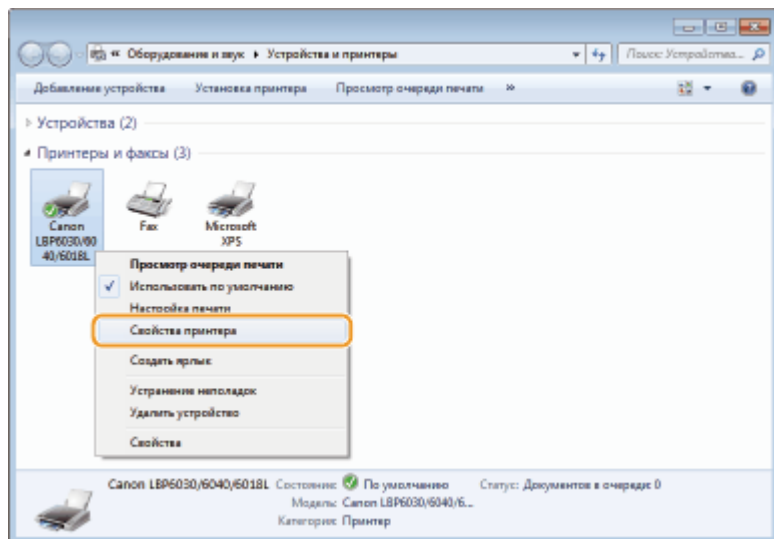

- 4 **На вкладке [Общие] нажмите [Пробная печать].**

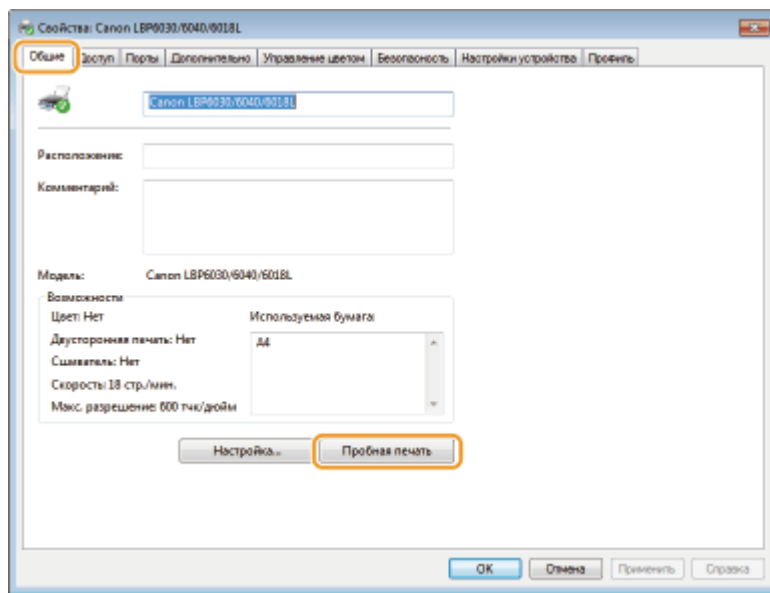

Windows печатает пробную страницу.

## ■ Проверка битовой архитектуры

Если есть сомнения относительно установленной на компьютере версии Windows (32- или 64- разрядная), выполните следующую процедуру.

### 1 Откройте [Панель управления].

#### Windows Vista/7/Server 2008

В меню [Пуск] ► выберите [Панель управления].

#### Windows 8/Server 2012

Щелкните правой кнопкой мыши в нижнем левом углу экрана ► и выберите [Панель управления].

### 2 Откройте раздел [Система].

#### Windows Vista/7/8/Server 2008 R2/Server 2012

Щелкните [Система и безопасность] или [Система и ее обслуживание] ► [Система].

#### Windows Server 2008

Дважды щелкните [Система].

### 3 Проверьте битовую архитектуру.

#### 32-разрядные операционные системы

Отображается [32-разрядная операционная система].

## 64-разрядные операционные системы

Отображается [64-разрядная операционная система].

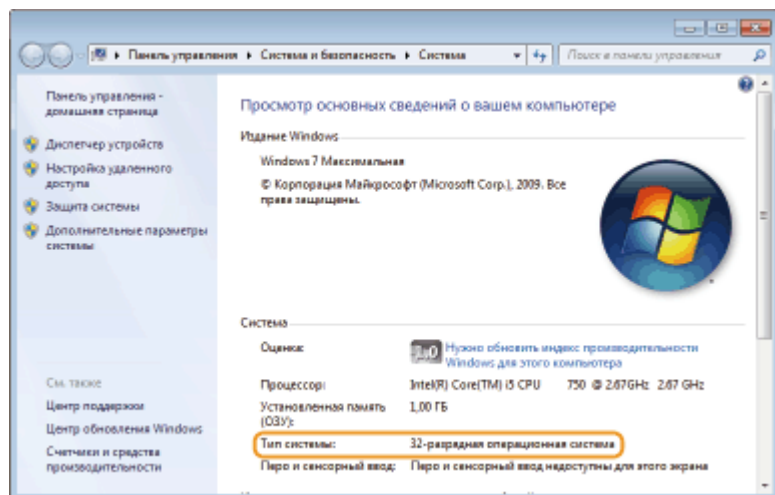

## ■ Проверка порта принтера

- 1 Откройте папку принтера.  Отображение папки принтера
- 2 Щелкните правой кнопкой мыши значок устройства, затем выберите [Свойства принтера] или [Свойства].

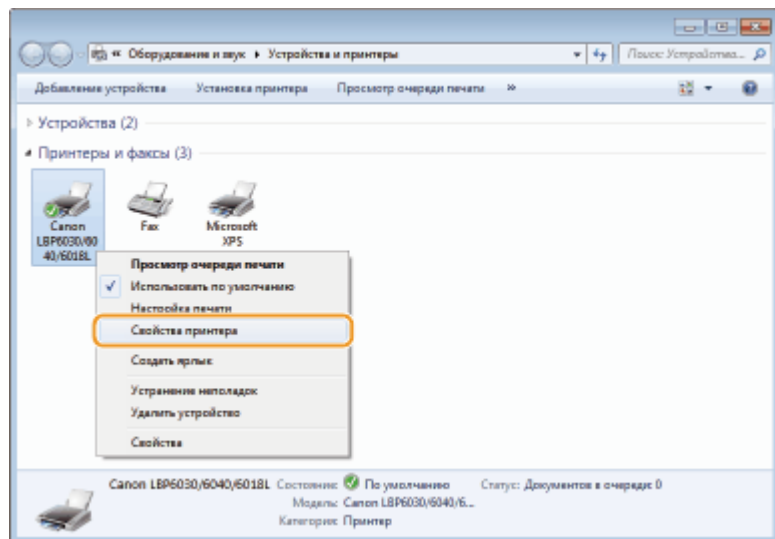

- 3 На вкладке [Порты] убедитесь в том, что порт выбран должным образом.

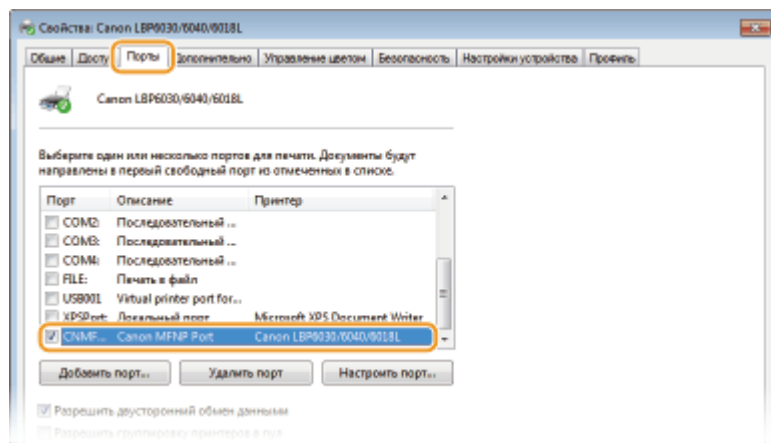

## ПРИМЕЧАНИЕ

### Если используется сетевое подключение и изменен IP-адрес устройства (LBP6030w)

Если в пункте [Описание] для выбранного порта указан вариант [Canon MFNP Port], и устройство и компьютер находятся в одной подсети, то подключение сохраняется. Новый порт добавлять не требуется. Если указан вариант [Standard TCP/IP Port], необходимо добавить новый порт. ➤ **Настройка портов принтера**

## ■ Проверка двунаправленной связи

- 1 Откройте папку принтера. ➤ **Отображение папки принтера**
- 2 Щелкните правой кнопкой мыши значок устройства, затем выберите [Свойства принтера] или [Свойства].

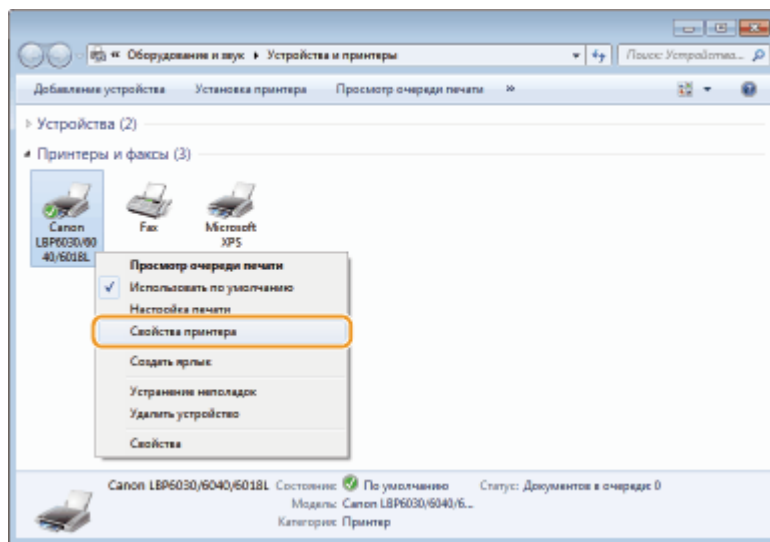

**3** На вкладке [Порты] убедитесь в том, что установлен флажок [Разрешить двусторонний обмен данными].

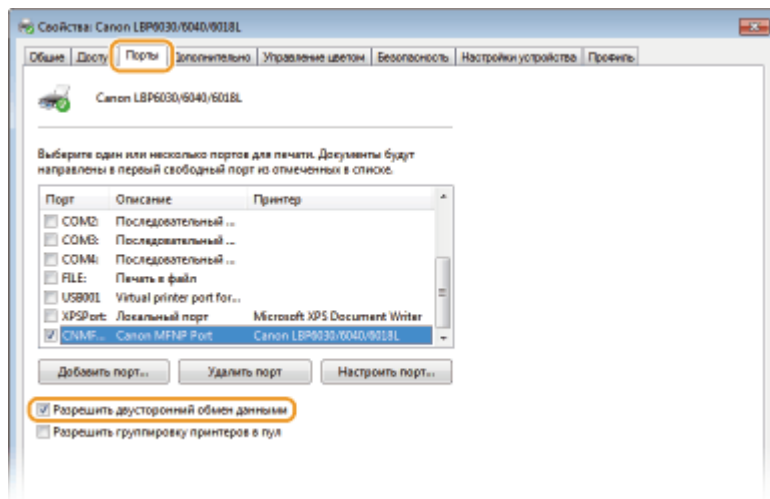

### ■ Проверка SSID, используемого компьютером при подключении

Если компьютер подключен к беспроводной ЛВС, щелкните или на панели задач, чтобы отобразить SSID подключенного маршрутизатора беспроводной ЛВС.



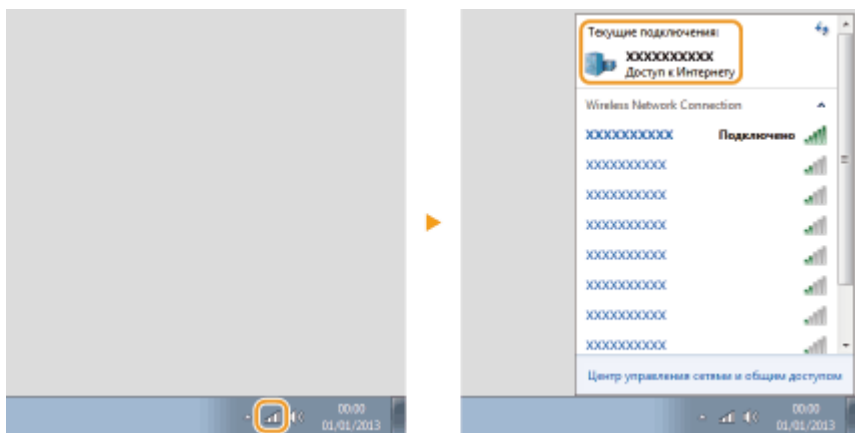

## Для пользователей Mac OS

В зависимости от времени приобретения аппарата в его комплект может не входить драйвер для Mac OS. Драйверы загружаются на веб-сайт Canon по мере необходимости. Проверьте операционную систему своего компьютера и загрузите соответствующий драйвер с веб-сайта Canon. Описание процедуры установки драйвера и работы с ним см. в документе "Printer Driver Guide for Macintosh".

В Электронное руководство и Руководство по установке драйвера принтера способы работы поясняются на примере среды Windows. Описание работы с драйвером и служебной программой для Mac OS см. в следующем руководстве (файл HTML) или в справке.

Предмет	Справочный материал
Установка драйвера	Printer Driver Guide for Macintosh
Порядок использования функций драйвера	Справка драйвера

### ■ Отображение руководства по драйверу

Дважды щелкните следующий файл HTML в папке [SFP] на прилагаемом CD/DVD-диске.

#### Printer Driver Guide for Macintosh

[SFP] - [Documents] - [XXXXXX]\* - [GUIDE] - [index.html]

\* В пункте [XXXXXX] выберите требуемый язык.

## ■ Отображение справки драйвера

Щелкните значок [ ? ] в драйвере.

## Примечание

---

### ■ Устройства и ПО сторонних производителей

#### 📄 Программное обеспечение сторонних производителей (PDF)

Чтобы просматривать файлы в формате PDF, требуется приложение Adobe Reader / Adobe Acrobat Reader. Если это приложение не установлено в системе, загрузите его с веб-сайта Adobe System и установите.

### ■ Название изделия

Согласно правилам безопасной эксплуатации название изделия должно быть зарегистрировано.

В некоторых регионах, где продается это изделие, вместо него может быть зарегистрировано название (названия), указанное ниже в круглых скобках ( ).

LBP6030w / LBP6030B / LBP6030 (F166400)

### ■ Требования EMC Директивы ЕС

Данное оборудование удовлетворяет основным требованиям EMC Директивы ЕС. Мы утверждаем, что данное изделие соответствует требованиям EMC, указанным в Директиве ЕС, при номинальном входящем напряжении 230 В и частоте 50 Гц, хотя диапазон рабочих характеристик данного изделия составляет от 220 до 240 В, 50/60 Гц. Для обеспечения соответствия техническим требованиям EMC Директивы EMC требуется использование экранированного кабеля.

### ■ Безопасность при эксплуатации лазерного устройства

Данный продукт сертифицирован как лазерный продукт Класса 1 согласно IEC60825-1:2007 и EN60825-1:2007. Это означает, что данное изделие не является источником опасного лазерного излучения.

Поскольку излучение, испускаемое внутри данного изделия, полностью заключено в защитные корпуса и внешние панели, лазерный луч не может выйти из аппарата наружу ни на одном этапе своего рабочего цикла. Не снимайте защитные корпуса или внешние панели, кроме случаев, предусмотренных в руководствах по эксплуатации данного оборудования.

Приведенная ниже этикетка находится на блоке лазерного сканирования внутри аппарата.

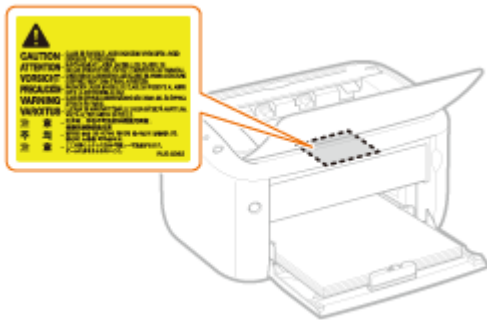

CLASS 1 LASER PRODUCT

LASER KLASSE 1

APPAREIL À LASER DE CLASSE 1

APPARECCHIO LASER DI CLASSE 1

PRODUCTO LÁSER DE CLASE 1

APARELHO A LASER DE CLASSE 1

LUOKAN 1 LASER-TUOTE

LASERPRODUKT KLASSE 1

## ВНИМАНИЕ

Использование элементов управления или настроек или выполнение действий, отличающихся от описанных в данном руководстве, может привести к облучению опасным лазерным излучением.

## ■ Международная программа ENERGY STAR Program



Будучи участником программы ENERGY STAR®, компания Canon Inc. подтверждает соответствие данного изделия требованиям программы ENERGY STAR по эффективному использованию энергии.

Целью международной программы эффективного использования офисного оборудования ENERGY STAR является поощрение экономии энергии при использовании компьютеров и другого офисного оборудования.

Эта программа поддерживает разработку и распространение изделий, функциональные качества которых позволяют эффективно снизить потребление энергии. Это открытая система с добровольным участием.

Целевыми изделиями для программы является офисное оборудование, такое как компьютеры, мониторы, принтеры, факсимильные и копировальные устройства. Стандарты и логотипы этой программы одинаковы для всех стран-участниц.

## ■ Логотип IPv6 Ready



По решению Форума IPv6 набору протоколов, поддерживаемых данным устройством, присвоен логотип IPv6 Ready (фаза 1).

## ■ Информация о продукте, требуемая ПОСТАНОВЛЕНИЕМ (ЕС) № 801/2013, вносящим поправки в Постановление (ЕС) № 1275/2008

Энергопотребление продукта, подключенного в сеть, в режиме ожидания, когда подключены порты проводной сети и активированы все порты беспроводной сети (если они доступны одновременно).

Название модели	Энергопотребление продукта, подключенного в сеть, в режиме ожидания
LBP6030w	1,6 Вт

### ПРИМЕЧАНИЕ

Приведенные выше значения являются реальными значениями для одного устройства, выбранного произвольно, и поэтому могут отличаться от значения в используемом устройстве. Дополнительные сетевые порты не подключены и не активированы во время измерения.

## ■ Юридические ограничения на использование Вашего изделия и изображений

Использование приобретенного вами изделия для сканирования, печати или воспроизведения определенных документов иными способами, а также использование изображений, полученных в результате сканирования, печати или воспроизведения другим способом при помощи приобретенного вами изделия, может быть запрещено законом и может повлечь за собой уголовную и/или гражданскую ответственность.

Неполный перечень этих документов представлен ниже. При возникновении сомнений в законности использования данного изделия для сканирования, печати или воспроизведения иным способом какого-либо документа и/или использования изображений, полученных в результате сканирования, печати или воспроизведения другим способом, заранее обратитесь за консультацией к юристу.

- Бумажные деньги
- Дорожные чеки
- Денежные переводы
- Продовольственные талоны
- Депозитные сертификаты
- Паспорта
- Почтовые марки (погашенные или непогашенные)
- Иммиграционные документы
- Идентификационные знаки или знаки отличия
- Государственные гербовые марки (погашенные или непогашенные)
- Документы об ограниченной воинской повинности или о призыве на воинскую службу
- Облигации или другие долговые обязательства
- Чеки или другие векселя, выпущенные правительственными агентствами
- Акции
- Водительские права и удостоверения на право владения
- Охраняемые авторским правом произведения / произведения искусства без разрешения владельца авторских прав

## ■ Нормативная информация по использованию беспроводной локальной сети **LBP6030w**

### Regulatory information

---

Users in the European Union and other European countries

LBP6030w includes Wireless LAN Module (Model name: AW-NM383).

This device complies with the essential requirements of the R&TTE Directive 1999/5/EC.

### R&TTE Declaration of Conformity (Wireless LAN Module)



Česky [Czech]	Společnost CANON INC. tímto prohlašuje, že zařízení AW-NM383 je v souladu se základními požadavky a dalšími příslušnými ustanoveními směrnice 1999/5/ES.
Dansk [Danish]	Undertegnede CANON INC. erklærer herved, at AW-NM383 overholder de væsentlige krav og øvrige relevante krav i direktiv 1999/5/EF.
Deutsch	Hiermit erkläre CANON INC., dass sich das Gerät AW-NM383 in Übereinstimmung mit den grundlegenden Anforderungen und den

[German]	übrigen einschlägigen Bestimmungen der Richtlinie 1999/5/EG befindet.
Eesti [Estonian]	Käesolevaga kinnitab CANON INC. seadme AW-NM383 vastavust direktiivi 1999/5/EÜ olulistele nõuetele ja muudele asjakohastele sätetele.
English	Hereby, CANON INC., declares that AW-NM383 is in compliance with the essential requirements and other relevant provisions of Directive 1999/5/EC.
Español [Spanish]	Por medio de la presente CANON INC. declara que el AW-NM383 cumple con los requisitos esenciales y cualesquiera otras disposiciones aplicables o exigibles de la Directiva 1999/5/CE.
Ελληνική [Greek]	Με την παρούσα, η CANON INC., δηλώνει ότι το μοντέλο AW-NM383 συμμορφώνεται προς τις ουσιώδεις απαιτήσεις και τις λοιπές σχετικές διατάξεις της Οδηγίας 1999/5/EK.
Français [French]	Par la présente, CANON INC. déclare que l'appareil AW-NM383 est conforme aux exigences essentielles et aux autres dispositions pertinentes de la directive 1999/5/CE.
Italiano [Italian]	Con la presente CANON INC. dichiara che AW-NM383 è conforme ai requisiti essenziali ed alle altre disposizioni pertinenti stabilite dalla direttiva 1999/5/CE.
Latviski [Latvian]	Ar šo CANON INC. deklarē, ka AW-NM383 atbilst Direktīvas 1999/5/EK būtiskajām prasībām un citiem ar to saistītajiem noteikumiem.
Lietuvių [Lithuanian]	Šiuo bendrovė „CANON INC.“ deklaruoja, kad AW-NM383 atitinka pagrindinius Direktyvoje 1999/5/EB išdėstytus reikalavimus ir kitas jos nuostatas.
Nederlands [Dutch]	Hierbij verklaart CANON INC. dat AW-NM383 in overeenstemming is met de essentiële eisen en de andere relevante bepalingen van richtlijn 1999/5/EG.
Malti [Maltese]	Hawnhekk, CANON INC., jiddikjara li l-AW-NM383 jikkonforma mal-ħtiġijiet essenzjali u ma' dispożizzjonijiet rilevanti oħra tad-Direttiva 1999/5/KE.
Magyar [Hungarian]	Alulírott CANON INC. nyilatkozom, hogy a AW-NM383 megfelel a vonatkozó alapvető követelményeknek és az 1999/5/EC irányelv egyéb előírásainak.
Polski [Polish]	Niniejszym CANON INC. oświadcza, że model AW-NM383 jest zgodny z zasadniczymi wymogami oraz pozostałymi stosownymi postanowieniami Dyrektywy 1999/5/EC.
Português [Portuguese]	Por este documento, a CANON INC. declara que o AW-NM383 está em conformidade com os requisitos essenciais e outras disposições relevantes da Diretiva 1999/5/CE.
Slovenščina [Slovenian]	Družba CANON INC. izjavlja, da je tiskalnik AW-NM383 skladni z bistvenimi zahtevami in ostalimi relevantnimi določili direktive 1999/5/ES.
Slovensky [Slovak]	CANON INC. týmto vyhlasuje, že AW-NM383 spĺňa základné požiadavky a všetky príslušné ustanovenia Smernice 1999/5/ES.

Suomi [Finnish]	CANON INC. vakuuttaa täten, että AW-NM383 -laite on direktiivin 1999/5/ EY oleellisten vaatimusten ja sitä koskevien direktiivin muiden ehtojen mukainen.
Svenska [Swedish]	Härmed intygar CANON INC. att denna AW-NM383 står i överensstämmelse med de väsentliga egenskapskrav och övriga relevanta bestämmelser som framgår av direktiv 1999/5/EG.
Română [Romanian]	Prin prezenta, CANON INC., declară faptul că aparatul AW-NM383 este în conformitate cu cerințele esențiale și cu alte prevederi relevante incluse în Directiva 1999/5/CE.
Български език [Bulgarian]	С настоящето CANON INC. декларира, че AW-NM383 отговаря на съществените изисквания и другите приложими изисквания на Директива 1999/5/ЕС.
Íslenska [Icelandic]	Hér með lýsir CANON INC. því yfir að AW-NM383 sé í samræmi við grunnkröfur og aðrar kröfur, sem gerðar eru í tilskipun 1999/5/EC.
Norsk [Norwegian]	CANON INC. erklærer herved at utstyret AW-NM383 er i samsvar med de grunnleggende krav og øvrige relevante krav i direktiv 1999/5/EF.
Gaeilge [Irish]	Dearbhaíonn CANON INC. leis seo go gcloíonn AW-NM383 le ceanglais riachtanacha agus le forálacha ábhartha eile na Treorach 1999/5/CE.

Česky [Czech]	* Toto zařízení může být provozováno na území AT, BE, BG, CH, CY, CZ, DE, DK, EE, ES, FI, FR, GB, GR, HU, IE, IS, IT, LI, LT, LU, LV, MT, NL, NO, PL, PT, RO, SE, SI, SK.
Dansk [Danish]	* Dette produkt må anvendes i AT, BE, BG, CH, CY, CZ, DE, DK, EE, ES, FI, FR, GB, GR, HU, IE, IS, IT, LI, LT, LU, LV, MT, NL, NO, PL, PT, RO, SE, SI, SK.
Deutsch [German]	* Dieses Gerät darf in folgenden Ländern betrieben werden AT, BE, BG, CH, CY, CZ, DE, DK, EE, ES, FI, FR, GB, GR, HU, IE, IS, IT, LI, LT, LU, LV, MT, NL, NO, PL, PT, RO, SE, SI, SK.
Eesti [Estonian]	* Seda seadet võib kasutada AT, BE, BG, CH, CY, CZ, DE, DK, EE, ES, FI, FR, GB, GR, HU, IE, IS, IT, LI, LT, LU, LV, MT, NL, NO, PL, PT, RO, SE, SI, SK.
English	* This equipment may be operated in AT, BE, BG, CH, CY, CZ, DE, DK, EE, ES, FI, FR, GB, GR, HU, IE, IS, IT, LI, LT, LU, LV, MT, NL, NO, PL, PT, RO, SE, SI, SK.
Español [Spanish]	* Este equipo puede ser utilizado en AT, BE, BG, CH, CY, CZ, DE, DK, EE, ES, FI, FR, GB, GR, HU, IE, IS, IT, LI, LT, LU, LV, MT, NL, NO, PL, PT, RO, SE, SI, SK.
Français [French]	* Cet équipement peut être utilisable en AT, BE, BG, CH, CY, CZ, DE, DK, EE, ES, FI, FR, GB, GR, HU, IE, IS, IT, LI, LT, LU, LV, MT, NL, NO, PL, PT, RO, SE, SI, SK.
Italiano [Italian]	* Questo dispositivo può essere utilizzato in AT, BE, BG, CH, CY, CZ, DE, DK, EE, ES, FI, FR, GB, GR, HU, IE, IS, IT, LI, LT, LU, LV, MT, NL, NO, PL, PT, RO, SE, SI, SK.
	* Šo aprīkojumu drīkst lietot AT, BE, BG, CH, CY, CZ, DE, DK, EE, ES,

Latviski [Latvian]	FI, FR, GB, GR, HU, IE, IS, IT, LI, LT, LU, LV, MT, NL, NO, PL, PT, RO, SE, SI, SK.
Lietuvių [Lithuanian]	* Šį įrenginį galima eksploatuoti AT, BE, BG, CH, CY, CZ, DE, DK, EE, ES, FI, FR, GB, GR, HU, IE, IS, IT, LI, LT, LU, LV, MT, NL, NO, PL, PT, RO, SE, SI, SK.
Nederlands [Dutch]	* Deze apparatuur kan worden gebruikt in de volgende landen AT, BE, BG, CH, CY, CZ, DE, DK, EE, ES, FI, FR, GB, GR, HU, IE, IS, IT, LI, LT, LU, LV, MT, NL, NO, PL, PT, RO, SE, SI, SK.
Suomi [Finnish]	* Laitetta voidaan käyttää seuraavassa maassa AT, BE, BG, CH, CY, CZ, DE, DK, EE, ES, FI, FR, GB, GR, HU, IE, IS, IT, LI, LT, LU, LV, MT, NL, NO, PL, PT, RO, SE, SI, SK.
Malti [Maltese]	* Dan l-apparat jista' jintuza f' AT, BE, BG, CH, CY, CZ, DE, DK, EE, ES, FI, FR, GB, GR, HU, IE, IS, IT, LI, LT, LU, LV, MT, NL, NO, PL, PT, RO, SE, SI, SK.
Magyar [Hungarian]	* Ez a készülék AT, BE, BG, CH, CY, CZ, DE, DK, EE, ES, FI, FR, GB, GR, HU, IE, IS, IT, LI, LT, LU, LV, MT, NL, NO, PL, PT, RO, SE, SI, SK üzemeltethető.
Polski [Polish]	* To urządzenie może być eksploatowane w AT, BE, BG, CH, CY, CZ, DE, DK, EE, ES, FI, FR, GB, GR, HU, IE, IS, IT, LI, LT, LU, LV, MT, NL, NO, PL, PT, RO, SE, SI, SK.
Português [Portuguese]	* Este equipamento pode ser utilizado em AT, BE, BG, CH, CY, CZ, DE, DK, EE, ES, FI, FR, GB, GR, HU, IE, IS, IT, LI, LT, LU, LV, MT, NL, NO, PL, PT, RO, SE, SI, SK.
Slovenščina [Slovenian]	* To opremo je dovoljeno uporabljati v AT, BE, BG, CH, CY, CZ, DE, DK, EE, ES, FI, FR, GB, GR, HU, IE, IS, IT, LI, LT, LU, LV, MT, NL, NO, PL, PT, RO, SE, SI, SK.
Slovensky [Slovak]	* Toto zariadenie môže byť používané na území AT, BE, BG, CH, CY, CZ, DE, DK, EE, ES, FI, FR, GB, GR, HU, IE, IS, IT, LI, LT, LU, LV, MT, NL, NO, PL, PT, RO, SE, SI, SK. * Upozornenie k používaniu tohto výrobku. Francúzsko: Tento výrobok sa nesmie používať vonku.
Ελληνική [Greek]	* Το παρόν προϊόν μπορεί να χρησιμοποιηθεί στην AT, BE, BG, CH, CY, CZ, DE, DK, EE, ES, FI, FR, GB, GR, HU, IE, IS, IT, LI, LT, LU, LV, MT, NL, NO, PL, PT, RO, SE, SI, SK.
Svenska [Swedish]	* Den här utrustningen kanske fungerar i AT, BE, BG, CH, CY, CZ, DE, DK, EE, ES, FI, FR, GB, GR, HU, IE, IS, IT, LI, LT, LU, LV, MT, NL, NO, PL, PT, RO, SE, SI, SK.
Română [Romanian]	* Acest echipament poate fi operat în AT, BE, BG, CH, CY, CZ, DE, DK, EE, ES, FI, FR, GB, GR, HU, IE, IS, IT, LI, LT, LU, LV, MT, NL, NO, PL, PT, RO, SE, SI, SK.
Български език [Bulgarian]	* Това оборудване може да се използва в AT, BE, BG, CH, CY, CZ, DE, DK, EE, ES, FI, FR, GB, GR, HU, IE, IS, IT, LI, LT, LU, LV, MT, NL, NO, PL, PT, RO, SE, SI, SK.
Íslenska [Icelandic]	* Viðgerð á þessu tæki má annast á AT, BE, BG, CH, CY, CZ, DE, DK, EE, ES, FI, FR, GB, GR, HU, IE, IS, IT, LI, LT, LU, LV, MT, NL, NO, PL, PT, RO, SE, SI, SK.



Norsk [Norwegian]	* Dette produktet må anvendes i AT, BE, BG, CH, CY, CZ, DE, DK, EE, ES, FI, FR, GB, GR, HU, IE, IS, IT, LI, LT, LU, LV, MT, NL, NO, PL, PT, RO, SE, SI, SK.
Gaeilge [Irish]	* Féadfar an trealamh seo a fheidhmiú in AT, BE, BG, CH, CY, CZ, DE, DK, EE, ES, FI, FR, GB, GR, HU, IE, IS, IT, LI, LT, LU, LV, MT, NL, NO, PL, PT, RO, SE, SI, SK.

### Regulatory information for users in Jordan

---

LBP6030w includes approved Wireless LAN Module (Model name: AW-NM383).

Contains Wireless LAN Module approved by TRC/SS/2014/38

### Regulatory information for users in UAE

---

LBP6030w includes approved Wireless LAN Module (Model name: AW-NM383).

TRA REGISTERED No: ER0126617/14 DEALER No: DA0060877/11
---

### Нормативная информация для пользователей в России

---

Подтверждение соответствия Минкомсвязи России:  
Декларация соответствия № Д-РД-2695 от 27.01.2014 года, действительна до 27.01.2020 года, зарегистрирована в Федеральном агентстве связи 30.01.2014 года

### ■ Отказ от обязательств

- Информация в настоящем документе может быть изменена без уведомления.
- КОРПОРАЦИЯ CANON INC. НЕ ДАЕТ НИКАКИХ ГАРАНТИЙ, ВЫРАЖЕННЫХ ИЛИ ПОДРАЗУМЕВАЕМЫХ, В ОТНОШЕНИИ ДАННОГО ПРОДУКТА ЗА ИСКЛЮЧЕНИЕМ ИЗЛОЖЕННЫХ В НАСТОЯЩЕМ ДОКУМЕНТЕ, ВКЛЮЧАЯ, БЕЗ ИСКЛЮЧЕНИЯ, ГАРАНТИИ РЫНОЧНОЙ И КОММЕРЧЕСКОЙ ПРИГОДНОСТИ, СООТВЕТСТВИЯ ОПРЕДЕЛЕННЫМ ЦЕЛЯМ ИСПОЛЬЗОВАНИЯ ИЛИ В СЛУЧАЕ НАРУШЕНИЯ УСЛОВИЙ КАКИХ-ЛИБО ЛИЦЕНЗИЙ. КОМПАНИЯ CANON INC. НЕ ПРИНИМАЕТ НА СЕБЯ ОТВЕТСТВЕННОСТЬ ЗА ЛЮБОЙ ПРЯМОЙ, СЛУЧАЙНЫЙ ИЛИ КОСВЕННЫЙ УЩЕРБ ЛЮБОГО ХАРАКТЕРА, А ТАКЖЕ ЗА ПОТЕРИ И ЗАТРАТЫ, ВЫЗВАННЫЕ ИСПОЛЬЗОВАНИЕМ ДАННЫХ СВЕДЕНИЙ.

### ■ Copyright

Copyright CANON INC. 2014

Никакая часть данной публикации не может воспроизводиться, передаваться, транслироваться и храниться в поисковой системе, а также не может переводиться на естественные или компьютерный языки в любом виде или любыми средствами: электронными, механическими, магнитными, оптическими, химическими, вручную или

какими-либо иными, без предварительного письменного разрешения корпорации Canon.

## ■ Торговые марки

- Apple, AppleTalk, EtherTalk, LocalTalk, Mac, Mac OS, Safari и Bonjour являются зарегистрированными товарными знаками корпорации Apple Inc. в США и других странах.
- Microsoft, Windows, Windows Vista, Windows Server и Internet Explorer являются товарными знаками или зарегистрированными товарными знаками корпорации Microsoft Corporation в США и/или других странах.
- Все прочие наименования компаний и изделий являются зарегистрированными торговыми марками, торговыми марками или служебными марками соответствующих компаний.