



HP Deskjet Ink Advantage 4510 e-All-in-One Printer

Содержание

1 Справка HP Deskjet Ink Advantage 4510 e-All-in-One Printer	1
2 Краткий обзор устройства HP Deskjet 4510 series	3
Компоненты принтера	4
Функции панели управления и индикаторы состояния	6
Автоотключение	8
3 Печать	9
Печать фотографий	10
Печать документов	12
Печать на конвертах	14
Печать шаблонов	15
Печать с помощью HP Прямой беспр.	16
Советы по успешной печати	19
Печать в режиме Максимум dpi	21
4 Основные сведения о бумаге	23
Типы бумаги, рекомендуемые для печати	24
Загрузка бумаги	26
Заказ бумаги и других расходных материалов HP	30
5 Использование веб-служб	31
Печать отовсюду с помощью ePrint	32
Использование приложений печати HP	34
Использование веб-сайта HP ePrintCenter	35
Советы по использованию веб-служб	36
6 Копирование и сканирование	37
Копирование документов	38
Сканирование на компьютер или на карту памяти	41
Советы по успешному копированию и сканированию	43

7 Работа с картриджами	45
Проверка приблизительного уровня чернил	46
Заказ расходных материалов	47
Замена картриджа	48
Режим работы с одним картриджем	51
Информация о гарантии на картридж	52
Советы по работе с картриджами	53
8 Подключение	55
Wi-Fi Protected Setup (WPS, требуется маршрутизатор WPS)	56
Обычное беспроводное подключение (требуется маршрутизатор)	58
Беспроводное подключение к принтеру без использования маршрутизатора	60
Переход с USB-соединения на подключение по беспроводной сети	61
Советы по настройке и использованию сетевого принтера	62
Дополнительные средства управления принтером (для сетевых принтеров)	63
9 Решение проблемы	65
Устранение замятия бумаги	66
Устранение замятия в каретке	70
Очистка потеков	71
Повышение качества печати	72
Проблема с картриджем	75
Принтер не печатает	77
Решение проблемы печати	82
Решение проблем копирования и сканирования	83
Устранение неполадок в сети	84
Ошибки картриджа (программное обеспечение для Windows)	85
Служба поддержки HP	87
Приложение A Техническая информация	89
Уведомления компании Hewlett-Packard	90
Технические характеристики	91
Программа охраны окружающей среды	93
Соответствие нормам	97
Указатель	105

1 Справка HP Deskjet Ink Advantage 4510 e-All-in-One Printer

Узнайте об использовании устройства HP Deskjet 4510 series

- [Краткий обзор устройства HP Deskjet 4510 series на стр. 3](#)
- [Печать на стр. 9](#)
- [Использование веб-служб на стр. 31](#)
- [Копирование и сканирование на стр. 37](#)
- [Работа с картриджами на стр. 45](#)
- [Подключение на стр. 55](#)
- [Техническая информация на стр. 89](#)
- [Решение проблемы на стр. 65](#)

2 Краткий обзор устройства HP Deskjet 4510 series

- [Компоненты принтера](#)
- [Функции панели управления и индикаторы состояния](#)
- [Автоотключение](#)

Компоненты принтера

Рисунок 2-1 Вид HP Deskjet Ink Advantage 4510 e-All-in-One Printer спереди и сверху

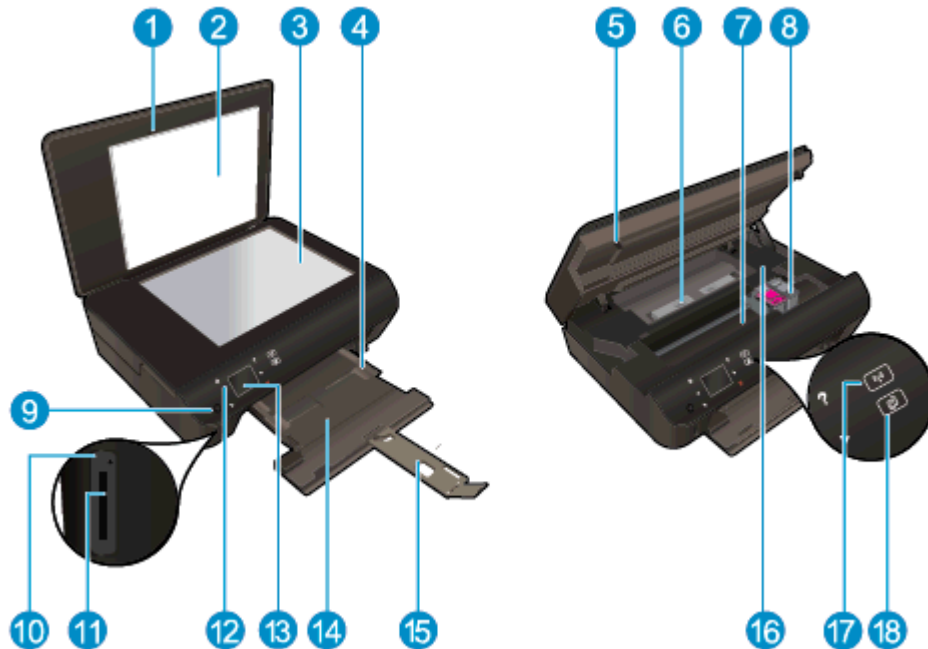

Функция	Описание
1	Крышка
2	Подложка крышки
3	Стекло
4	Направляющая ширины бумаги
5	Крышка доступа к картриджам
6	Крышка тракта подачи бумаги
7	Область доступа к картриджу
8	Картриджи
9	Кнопка Вкл
10	Индикатор карты памяти
11	Гнездо для карт памяти
12	Панель управления
13	Цветной графический дисплей (также называется дисплеем)
14	Лоток для бумаги
15	Удлинитель лотка для бумаги (также называется удлинителем лотка)
16	Расположение номера модели
17	Кнопка и индикатор состояния беспроводной связи
18	Кнопка и индикатор состояния ePrint

Рисунок 2-2 Вид HP Deskjet Ink Advantage 4510 e-All-in-One Printer сзади



Функция	Описание
19	Разъем питания. Используйте только кабель питания HP.
20	Задний порт USB

Функции панели управления и индикаторы состояния

Для перемещения между двумя начальными экранами используйте две кнопки со стрелками.

Рисунок 2-3 Функции панели управления

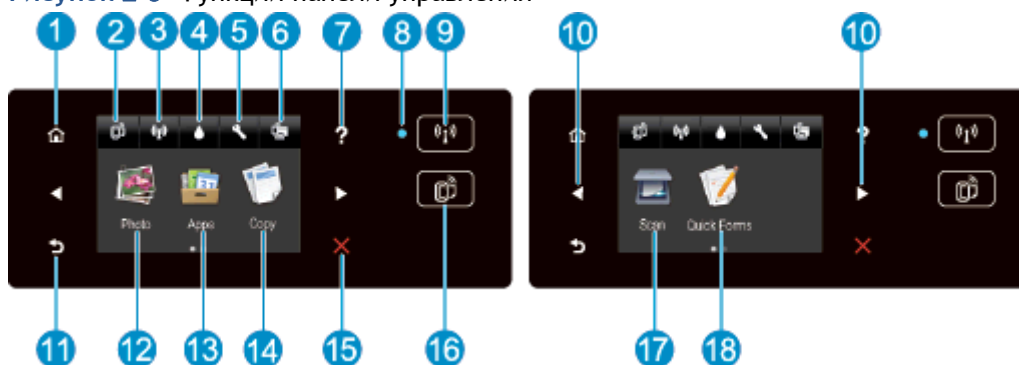

Функция	Описание
1	Начало. Позволяет вернуться на начальный экран (экран, который отображается при включении принтера).
2	Значок ePrint . Открывает меню Сводка веб-служб , в котором можно просмотреть подробные сведения о состоянии ePrint, изменить настройки ePrint или напечатать информационную страницу.
3	Значок Беспроводное . Открывает меню Сводка беспроводной связи , в котором можно просмотреть свойства беспроводного подключения и изменить соответствующие параметры. Можно также напечатать отчет о проверке беспроводной связи для диагностики проблем сетевого подключения.
4	Значок Чернила . Показывает приблизительный уровень чернил в картридже. Если уровень чернил ниже минимального, отображается символ предупреждения.
5	Значок Параметры . Открывает меню Параметры , в котором можно изменить параметры устройства и воспользоваться различными инструментами для выполнения функций обслуживания.
6	Значок Прямой беспр. . Из меню беспроводной прямой печати можно включить беспроводную прямую печать (с системой защиты или без нее), выключить беспроводную прямую печать, а также отобразить имя устройства и пароль для беспроводной прямой печати, если включена система защиты.
7	Справка. На начальном экране показывает все разделы справки. На другом экране отображает дополнительную информацию или анимацию о текущем действии.
8	Беспроводное индикатор состояния: Указывает, что принтер подключен к беспроводной сети
9	Кнопка Беспроводное . Открывает меню Сводка беспроводной связи .
10	Кнопки со стрелками. Позволяют перемещаться между двумя начальными экранами, фотографиями, предварительными просмотрами, приложениями и пунктами горизонтального меню.
11	Назад. Позволяет вернуться на предыдущий экран.
12	Фото. Открывает меню Фото , которое позволяет просматривать и печатать фото, а также перепечатывать уже напечатанные фото.
13	Apps. Позволяет быстро и легко получать доступ и печатать данные из Интернета, например купоны, страницы для раскрашивания, головоломки и многое другое.

Функция	Описание
14	Копирование. Открывает меню Копирование , в котором можно выбрать тип копии и изменить параметры копирования.
15	Отмена. Останавливает текущую операцию.
16	Кнопка ePrint. Открывает меню Сводка веб-служб , в котором можно просмотреть подробные сведения о состоянии ePrint, изменить настройки ePrint или напечатать информационную страницу.
17	Сканирование. Открывает меню Сканирование , в котором можно выбрать место назначения для сканирования.
18	Шаблоны. Шаблоны HP позволяют печатать календари, списки, игры, линованную, миллиметровую и нотную бумагу.

Рисунок 2-4 Кнопка и индикатор состояния беспроводной связи

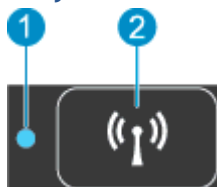

Номер	Функция	Описание
1	Индикатор состояния беспроводной связи	<ul style="list-style-type: none"> Светится синим светом – беспроводное соединение установлено и принтер готов к печати. Если индикатор медленно мигает, беспроводная связь включена, но принтер не подключен к сети. Убедитесь, что принтер находится в зоне действия беспроводной сети. Если индикатор быстро мигает, произошла ошибка беспроводной связи. См. сообщение на дисплее принтера. Если беспроводная связь отключена, индикатор состояния беспроводной связи не светится, на экране отображается статус «Беспроводная связь отключена».
2	Кнопка беспроводной связи	Нажмите эту кнопку для просмотра состояния беспроводной связи, IP-адреса, имени сети и аппаратного адреса (MAC-адреса) и состояния Прямой беспр..

Рисунок 2-5 Кнопка ePrint



Нажмите эту кнопку, чтобы отобразить адрес электронной почты принтера, состояние **ePrint** и функцию **ePrint**.

Автоотключение

При включении принтера по умолчанию автоматически активируется автоотключение. Если автоотключение активировано, принтер автоматически выключается после 2 часов бездействия для уменьшения расхода электроэнергии. **Поскольку функция автоотключения полностью выключает принтер, необходимо использовать кнопку питания, чтобы снова включить его.** Для принтеров с возможностью подключения к беспроводной сети или подключения к сети с помощью проводного соединения Ethernet функция автоотключения автоматически выключается во время установки беспроводного соединения или соединения Ethernet. Даже если функция автоотключения не работает, принтер переходит в спящий режим автоматически после 5 минут бездействия для уменьшения расхода электроэнергии.

Изменение параметров автоотключения

1. В зависимости от операционной системы выполните одно из следующих действий, чтобы открыть программное обеспечение принтера:
 - **Windows 8.** На начальном экране щелкните правой кнопкой мыши по пустому пространству, нажмите **Все приложения** на панели приложений и щелкните значок с именем принтера.
 - **Windows 7, Windows Vista и Windows XP.** На рабочем столе компьютера нажмите кнопку **Пуск**, выберите **Все программы**, затем **HP**, затем **HP Deskjet 4510 series**, а затем – **HP Deskjet 4510 series**.
2. В окне программное обеспечение принтера щелкните **Печать и сканирование** и выберите **Обслуживание принтера**, чтобы открыть панель инструментов принтера.
3. В появившейся панели инструментов принтера выберите **Дополнительные параметры** и следуйте инструкциям на экране.

После изменения параметров принтером будут использованы те настройки, которые были выбраны пользователем.

3 Печать

- [Печать фотографий](#)
- [Печать документов](#)
- [Печать на конвертах](#)
- [Печать шаблонов](#)
- [Печать с помощью HP Прямой беспр.](#)
- [Советы по успешной печати](#)
- [Печать в режиме Максимум dpi](#)

Печать фотографий

Загрузка фотобумаги

1. Загрузите фотобумагу в лоток для бумаги.
 - Выдвиньте лоток для фотобумаги до упора.
 - Загрузите фотобумагу лицевой стороной вниз.



- Сдвиньте направляющую ширины бумаги вплотную к краю бумаги.
 - Задвиньте лоток в принтер до упора.
2. Выдвиньте удлинитель лотка для бумаги.

Печать фотографий с карты памяти

1. Вставьте карту памяти в гнездо.



2. На начальном экране коснитесь **Фото** для отображения меню **Фото**.
3. В меню **Фото** коснитесь **Просмотр и печать** для отображения фото.
4. Коснитесь фотографии, которую требуется напечатать.
5. Коснитесь стрелки вверх/вниз, чтобы выбрать количество фотографий для печати.
6. Коснитесь **Правка** для выбора параметров редактирования выбранных фотографий. Можно повернуть или обрезать фотографию, включить или отключить функцию **Исправить фото**.
7. Коснитесь **Готово**, чтобы просмотреть выбранное фото. Для настройки макета, типа бумаги, устранения эффекта красных глаз или отметки даты коснитесь **Параметры**, затем

коснитесь выбранного фото. Также можно сохранить любые новые параметры в качестве параметров по умолчанию.

8. Для запуска печати коснитесь **Печать**.

Как напечатать фотографию на фотобумаге

1. В меню **Файл** используемой программы выберите **Печать**.
2. Убедитесь, что выбран принтер нужной модели.
3. Щелкните кнопку, с помощью которой открывается диалоговое окно **Свойства**.

В зависимости от используемой программы эта кнопка может называться **Свойства**, **Параметры**, **Настройка принтера**, **Свойства принтера**, **Принтер** или **Предпочтения**.

4. Выберите соответствующие параметры.
 - На вкладке **Макет** выберите ориентацию страницы: **Книжная** или **Альбомная**.
 - На вкладке **Бумага/Качество** в разделе **Выбор лотка** выберите соответствующий тип бумаги в раскрывающемся списке **Носитель**, а затем выберите соответствующее качество печати в разделе **Качество печати**.
 - Нажмите кнопку **Дополнительно** и выберите необходимый размер бумаги в раскрывающемся списке **Размер бумаги**.

 **ПРИМЕЧАНИЕ.** Для печати с максимальным разрешением перейдите на вкладку **Бумага/Качество**, выберите в раскрывающемся списке **Носитель** параметр **Фотобумага** и укажите **Наилучшее качество** в разделе **Качество печати**. Затем нажмите кнопку **Дополнительно** и выберите в раскрывающемся списке **Печать с максимальным разрешением** параметр **Да**. Для печати с максимальным разрешением в оттенках серого выберите в раскрывающемся списке **Печать в оттенках серого** значение **Оттенки серого, высокое качество**.

5. Щелкните **ОК**, чтобы вернуться в диалоговое окно **Свойства**.
6. Щелкните **ОК**, а затем выберите **Печать** или **ОК** в диалоговом окне **Печать**.

 **ПРИМЕЧАНИЕ.** Не оставляйте неиспользованную фотобумагу в лотке для бумаги. Бумага может начать скручиваться, что приведет к снижению качества печати. Перед печатью фотобумага должна быть ровной.

Печать документов

Загрузка бумаги

1. Загрузите бумагу в лоток для бумаги.
 - Выдвиньте лоток для фотобумаги до упора.
 - Загрузите бумагу лицевой стороной вниз.



- Сдвиньте направляющую ширины бумаги вплотную к краю бумаги.
 - Задвиньте лоток в принтер до упора.
2. Выдвиньте удлинитель лотка для бумаги.

Как напечатать документ

1. В используемой программе щелкните кнопку **Печать**.
2. Убедитесь, что выбран принтер нужной модели.
3. Щелкните кнопку, с помощью которой открывается диалоговое окно **Свойства**.

В зависимости от используемой программы эта кнопка может называться **Свойства**, **Параметры**, **Настройка принтера**, **Свойства принтера**, **Принтер** или **Предпочтения**.

4. Выберите соответствующие параметры.
 - На вкладке **Макет** выберите ориентацию страницы: **Книжная** или **Альбомная**.
 - На вкладке **Бумага/Качество** в разделе **Выбор лотка** выберите соответствующий тип бумаги в раскрывающемся списке **Носитель**, а затем выберите соответствующее качество печати в разделе **Качество печати**.
 - Нажмите кнопку **Дополнительно** и выберите необходимый размер бумаги в раскрывающемся списке **Размер бумаги**.
5. Щелкните **ОК**, чтобы закрыть диалоговое окно **Свойства**.
6. Щелкните **Печать** или **ОК**, чтобы начать печать.

Печать на обеих сторонах листа

1. В используемой программе щелкните кнопку **Печать**.
2. Убедитесь, что выбран принтер нужной модели.

- Щелкните кнопку, с помощью которой открывается диалоговое окно **Свойства**.

В зависимости от используемой программы эта кнопка может называться **Свойства**, **Параметры**, **Настройка принтера**, **Свойства принтера**, **Принтер** или **Предпочтения**.

- Выберите соответствующие параметры.

- На вкладке **Макет** выберите ориентацию страницы: **Книжная** или **Альбомная**.
- На вкладке **Бумага/Качество** выберите тип и качество бумаги в раскрывающемся списке **Носитель**.
- Нажмите кнопку **Дополнительно** и выберите необходимый размер бумаги в раскрывающемся списке **Размер бумаги**.

- На вкладке **Макет** выберите в раскрывающемся списке **Печать на обеих сторонах листа** параметр **Переворот по длинному краю** или **Переворот по короткому краю**.

- Для печати щелкните **ОК**.

 **ПРИМЕЧАНИЕ.** После завершения печати одной страницы документа работа будет приостановлена, после чего принтер автоматически выполнит повторную загрузку бумаги для печати на другой стороне листа. Вам не понадобится вручную загружать бумагу или выполнять какие-либо дополнительные действия.

 **ПРИМЕЧАНИЕ.** Если напечатанные документы сдвинуты относительно области печати, убедитесь, что выбраны правильные язык и регион. На дисплее принтера выберите **Параметры** и затем **Предпочтения**. В списке параметров выберите язык и регион. Правильная настройка параметров «Язык и регион» гарантирует, что принтер по умолчанию будет использовать соответствующие параметры размера бумаги.

Печать на конвертах

В лоток для бумаги устройства HP Deskjet 4510 series можно загрузить один или несколько конвертов. Не используйте глянцевые или тисненные конверты, а также конверты с застёжками или окнами.

 **ПРИМЕЧАНИЕ.** Подробные сведения о форматировании текста для печати на конвертах см. в справочной системе текстового редактора. Чтобы получить наилучшие результаты, используйте этикетки для указания обратного адреса на конвертах.

Загрузка конвертов

1. Убедитесь, что лоток для бумаги открыт.
2. Сдвиньте направляющую ширины бумаги на всю ширину.
3. Разместите конверты по центру лотка. Бумага должна быть расположена стороной для печати вниз. Клапан должен находиться слева.
4. Задвиньте конверты в принтер до упора.
5. Сдвиньте направляющую ширины бумаги вплотную к краю конвертов.



Печать на конверте

1. В меню **Файл** используемой программы выберите **Печать**.
2. Убедитесь, что выбран принтер нужной модели.
3. Щелкните кнопку, с помощью которой открывается диалоговое окно **Свойства**.
В зависимости от используемой программы эта кнопка может называться **Свойства**, **Параметры**, **Настройка принтера**, **Свойства принтера**, **Принтер** или **Предпочтения**.
4. Выберите соответствующие параметры.
 - На вкладке **Макет** выберите ориентацию страницы: **Книжная** или **Альбомная**.
 - На вкладке **Бумага/Качество** в разделе **Выбор лотка** выберите соответствующий тип бумаги в раскрывающемся списке **Носитель**, а затем выберите соответствующее качество печати в разделе **Качество печати**.
 - Нажмите кнопку **Дополнительно** и выберите необходимый размер бумаги в раскрывающемся списке **Размер бумаги**.
5. Щелкните **ОК**, а затем выберите **Печать** или **ОК** в диалоговом окне **Печать**.

Печать шаблонов

Использование шаблонов HP для печати веселых и полезных страниц Шаблоны HP позволяют печатать календари, списки, игры, линованную, миллиметровую и нотную бумагу.

Печать шаблонов

1. На начальном экране дисплея принтера коснитесь кнопки со стрелкой вправо, а затем значка **Шаблоны**.
2. Коснитесь **Шаблоны**. Если не удалось найти, коснитесь кнопки со стрелкой вправо для прокрутки списка приложений.
3. Выберите один тип шаблонов HP: **Календарь**, **Список**, **Игры**, **Блокнот**, **Миллиметровка** или **Нотная бумага**.
4. Коснитесь одной из подкатегорий выбранного параметра. Для выбора подкатегорий используйте кнопку со стрелкой вправо.
5. С помощью кнопок со стрелками влево и вправо укажите количество копий, которое необходимо напечатать, и коснитесь **Готово**.

Печать с помощью HP Прямой беспр.

Функция HP Прямой беспр. HP позволяет печатать удаленно с компьютера, смартфона, планшетного ПК или других устройств с возможностью беспроводного подключения – без подключения к существующей беспроводной сети.

Используя HP Прямой беспр., примите во внимание следующие советы.

- Убедитесь, что на компьютере или мобильном устройстве установлено соответствующее программное обеспечение.

Если вы используете компьютер, убедитесь, что на нем установлено программное обеспечение HP, идущее в комплекте с принтером.

- Если вы используете мобильное устройство, убедитесь, что на нем установлено совместимое приложение печати. Дополнительную информацию о печати с мобильных устройств см. на веб-сайте www.hp.com/global/us/en/eprint/mobile_printing_apps.html.
- Убедитесь, что на принтере включена функция HP Прямой беспр. с системой защиты (если необходимо). Дополнительную информацию см. в разделе [Беспроводное подключение к принтеру без использования маршрутизатора на стр. 60](#).
- HP Прямой беспр. подключение HP может одновременно использоваться пятью компьютерами или мобильными устройствами для выполнения печати.
- Функцию HP Прямой беспр. HP можно использовать, даже если принтер подключен к компьютеру посредством USB-кабеля или к сети с помощью беспроводного соединения.
- Функция HP Прямой беспр. HP не предоставляет компьютеру, мобильному устройству и принтеру доступ в Интернет.



[Щелкните здесь для получения дополнительных сведений в Интернете.](#)



ПРИМЕЧАНИЕ. В настоящее время эти веб-сайты доступны не на всех языках.

Этот раздел содержит указанные ниже темы.

- [Печать с мобильного устройства с поддержкой беспроводного подключения](#)
- [Печать с компьютера с возможностью беспроводного подключения](#)

Печать с мобильного устройства с поддержкой беспроводного подключения

Убедитесь, что на мобильном устройстве установлено совместимое приложение печати. Дополнительную информацию см. на веб-сайте www.hp.com/global/us/en/eprint/mobile_printing_apps.html.

1. Убедитесь, что на принтере включена функция Прямой беспр. НР. Дополнительную информацию см. в разделе [Беспроводное подключение к принтеру без использования маршрутизатора на стр. 60](#).
2. Включите функцию беспроводного подключения на мобильном устройстве. Дополнительную информацию см. в документации к мобильному устройству.

 **ПРИМЕЧАНИЕ.** Если мобильное устройство не поддерживает беспроводное подключение, функция Прямой беспр. НР будет недоступна.

3. На мобильном устройстве подключитесь к новой сети. Используйте обычный метод подключения к новой беспроводной сети или точке доступа. Выберите имя Прямой беспр. печати НР из списка найденных принтеров, например HP-print-**-Deskjet-4510 (где ** – уникальные символы для определения принтера).

Если включена функция НРПрямой беспр. с системой защиты, введите пароль, когда появится соответствующий запрос.

4. Напечатайте документ.

Печать с компьютера с возможностью беспроводного подключения

1. Убедитесь, что на принтере включена функция Прямой беспр. НР. Для получения дополнительных сведений см. раздел [Беспроводное подключение к принтеру без использования маршрутизатора на стр. 60](#).
2. Включите на компьютере функцию Wi-Fi. Дополнительную информацию см. в документации к ПК.

 **ПРИМЕЧАНИЕ.** Если компьютер не поддерживает Wi-Fi, функция Прямой беспр. НР будет недоступна.

3. Подключитесь на компьютере к новой сети. Используйте обычный метод подключения к новой беспроводной сети или точке доступа. Выберите имя Прямой беспр. печати НР из списка найденных принтеров, например HP-print-**-Deskjet-4510 (где ** – уникальные символы для определения принтера).

Если включена функция НР Прямой беспр. с системой защиты, введите пароль, когда появится соответствующий запрос.

4. Если принтер установлен и подключен к ПК через беспроводное подключение, перейдите к шагу 5. Если принтер установлен и подключен к ПК через USB-кабель, следуйте инструкциям ниже, чтобы установить программное обеспечение принтера с использованием подключения Прямой беспр. НР.

а. В зависимости от операционной системы выполните одно из следующих действий.

- **Windows 8.** На Начальном экране щелкните правой кнопкой мыши по пустому пространству, нажмите **Все приложения** на панели приложений и щелкните **Программное обеспечение и настройка принтера**.
- **Windows 7, Windows Vista и Windows XP.** На рабочем столе компьютера щелкните **Пуск**, выберите **Все программы**, щелкните **НР**, выберите **HP Deskjet 4510 series**, а затем щелкните **Программное обеспечение и настройка принтера**.

б. Выберите **Подключение нового принтера**.

- в. Когда на экране программ появится меню **Варианты подключения**, выберите **Беспроводное**.
В списке обнаруженных принтеров выберите HP Deskjet 4510 series.
 - г. Следуйте инструкциям на экране.
5. Напечатайте документ.

Советы по успешной печати

Для успешной печати используйте следующие советы.

Советы для печати с компьютера

Дополнительные сведения о печати документов, фотографий или конвертов с компьютера воспользуйтесь следующими ссылками на определенные инструкции, относящиеся к операционной системе.

- Узнайте, как печатать фотографии, сохраненные на компьютере. Узнайте, как включить максимальное разрешение в точках на дюйм. [Щелкните здесь для получения дополнительных сведений в Интернете.](#)
- Узнайте, как печатать на конвертах с компьютера. [Щелкните здесь для получения дополнительных сведений в Интернете.](#)

Советы по картриджам и бумаге

- Используйте оригинальные картриджи HP. Оригинальные картриджи HP протестированы и предназначены для принтеров HP для обеспечения неизменно высокого качества печати.
- Убедитесь, что в картриджах достаточно чернил. Для просмотра уровня чернил на начальном экране коснитесь значка **Чернила**.

Дополнительную информацию по работе с картриджами см. в разделе [Советы по работе с картриджами на стр. 53](#).

- Загружайте листы не по отдельности, а сразу стопку листов. Используйте чистую ровную бумагу одного размера. Загружайте одновременно только бумагу одного типа.
- Отрегулируйте направляющие ширины бумаги в лотке, чтобы они вплотную прилегали к бумаге. Убедитесь, что направляющие ширины бумаги не сгибают бумагу в лотке.
- Установите качество печати и размер бумаги в соответствии с типом и размером бумаги, загруженной в лоток для бумаги.
- Дополнительную информацию об устранении замятия бумаги см. в разделе [Устранение замятия бумаги на стр. 66](#).

Советы по настройке принтера

- На вкладке **Бумага/Качество** в разделе **Выбор лотка** выберите соответствующий тип бумаги в раскрывающемся списке **Носитель**, а затем выберите соответствующее качество печати в разделе **Качество печати**.
- Выберите размер бумаги в раскрывающемся списке **Размер бумаги** в диалоговом окне **Дополнительные параметры**. Откройте диалоговое окно **Дополнительные параметры**, нажав кнопку **Дополнительно** на вкладке **Макет** или **Бумага/Качество**.
- Для изменения параметров печати по умолчанию нажмите **Печать и сканирование**, а затем нажмите **Установка параметров** в программном обеспечении принтера.

Чтобы открыть программное обеспечение принтера, выполните одно из следующих действий в зависимости от операционной системы.

- **Windows 8.** На начальном экране щелкните правой кнопкой мыши по пустому пространству, нажмите **Все приложения** на панели приложений и щелкните значок с именем принтера.
- **Windows 7, Windows Vista и Windows XP.** На рабочем столе компьютера нажмите кнопку **Пуск**, выберите **Все программы**, затем **HP**, выберите **HP Deskjet 4510 series**, а затем - **HP Deskjet 4510 series**.
- Чтобы напечатать черно-белый документ, используя только черные чернила, щелкните кнопку **Дополнительно**. В раскрывающемся меню **Печать в оттенках серого** выберите **Только черные чернила** и щелкните кнопку **ОК**.

Примечания

- Оригинальные картриджи HP протестированы и предназначены для принтеров и бумаги HP для обеспечения неизменно высокого качества.



ПРИМЕЧАНИЕ. HP не гарантирует качество и надежность расходных материалов других производителей. Гарантия не распространяется на обслуживание и ремонт устройства в связи с использованием расходных материалов другого производителя (не HP).

Если эти картриджи были приобретены как оригинальные картриджи HP, см. информацию по адресу

www.hp.com/go/anticounterfeit

- Предупреждения и индикаторы уровней чернил предоставляют приблизительные значения, предназначенные только для планирования.



ПРИМЕЧАНИЕ. При получении сообщения о низком уровне чернил подготовьте для замены новый картридж, чтобы избежать возможных задержек при печати. Картриджи следует заменять, когда качество печати становится неприемлемым.

- Параметры, выбранные в драйвере печати, применяются только при печати и не влияют на копирование или сканирование.
- Можно выполнять двустороннюю печать.

Печать в режиме Максимум dpi

Режим максимального разрешения предназначен для печати высококачественных четких изображений на фотобумаге.

Печать в режиме максимального разрешения выполняется дольше, чем в других режимах, а также требует большего объема дискового пространства.

Как печатать в режиме «Максимум dpi»

1. В меню **Файл** используемой программы выберите **Печать**.
2. Убедитесь, что выбран принтер нужной модели.
3. Щелкните кнопку, с помощью которой открывается диалоговое окно **Свойства**.
В зависимости от используемой программы эта кнопка может называться **Свойства**, **Параметры**, **Настройка принтера**, **Свойства принтера**, **Принтер** или **Предпочтения**.
4. Щелкните вкладку **Бумага/Качество**.
5. Выберите подходящий тип бумаги и качество печати в раскрывающемся списке **Носители**.
6. Щелкните кнопку **Дополнительно**.
7. В области **Параметры принтера** выберите **Да** в списке **Печать с максимальным разрешением**.
8. В раскрывающемся списке **Размер бумаги** выберите размер бумаги.
9. Чтобы закрыть дополнительные параметры, щелкните **ОК**.
10. На вкладке **Макет** подтвердите значение параметра **Ориентация** и щелкните **ОК**, чтобы начать печать.

4 Основные сведения о бумаге

- [Типы бумаги, рекомендуемые для печати](#)
- [Загрузка бумаги](#)
- [Заказ бумаги и других расходных материалов HP](#)

Типы бумаги, рекомендуемые для печати

Для обеспечения наилучшего качества печати компания HP рекомендует использовать бумагу HP, которая создана специально для выполняемых заданий печати.

В зависимости от страны/региона некоторые типы бумаги могут быть недоступны.

ColorLok

- Компания HP рекомендует использовать для повседневной печати и копирования документов обычную бумагу с логотипом ColorLok. Все бумаги с логотипом ColorLok проходят независимую проверку на соответствие высоким стандартам качества печати и надежности, позволяют получать документы с четкими и яркими цветами, более насыщенным черным и высыхают быстрее стандартной обычной бумаги. Бумага с логотипом ColorLok поставляется крупнейшими производителями бумаги с различными показателями плотности и размера.



Фотопечать

- **Фотобумага HP высшего качества**

Фотобумага HP высшего качества обеспечит наилучшее качество фотографий. Используя фотобумагу HP высшего качества, вы сможете печатать качественные быстросохнущие фотографии, которыми можно поделиться сразу после печати. Доступны различные размеры бумаги, в том числе A4, 8,5 x 11 дюймов, 10 x 15 см (4 x 6 дюймов), 13 x 18 см (5 x 7 дюймов), 11 x 17 дюймов (A3), а также различные покрытия — гляцевое и полуглянцевое (полуматовое). Эта бумага идеально подходит для того, чтобы вставлять ваши фотографии и специальные фотопроекты в рамки, демонстрировать и дарить их. Фотобумага HP высшего качества — это отличный результат, профессиональное качество и долговечность.

- **Улучшенная фотобумага HP**

Эта плотная фотобумага имеет специальное покрытие, которое предотвращает смазывание чернил на фотографии. Эта бумага устойчива к воздействию воды, загрязнений, отпечатков пальцев и влажности. Напечатанные на этой бумаге изображения выглядят как профессионально отпечатанные фотографии. Доступно несколько форматов этой бумаги, включая форматы A4, 8,5 x 11 дюймов, 10 x 15 см 13 x 18 см Бумага не содержит кислот, что позволяет получать более долговечные фотографии.

- **Фотобумага HP для повседневного использования**

Эта бумага предназначена для экономичной повседневной печати полноцветных фотографий на обычной фотобумаге. Кроме того, эта доступная фотобумага быстро высыхает, что облегчает работу с ней. При использовании этой бумаги на любом струйном принтере будут получаться четкие и резкие изображения. Эта бумага с полуглянцевым покрытием может быть разного размера, в том числе A4, 8,5 x 11 дюймов, 10 x 15 см. Бумага не содержит кислот, что позволяет получать более долговечные фотографии.

Деловые документы

- **Бумага HP повышенного качества для презентаций или Профессиональная бумага HP (120)**

Эти типы бумаги представляют собой плотную двустороннюю бумагу, идеально подходящую для печати презентаций, предложений, отчетов и информационных бюллетеней. Большая плотность придает им выразительный внешний вид.

- **Бумага HP для брошюр и профессиональная бумага HP (180)**

Эти типы бумаги имеют глянцевое или матовое покрытие с обеих сторон, что делает их подходящими для двусторонней печати. Этот тип бумаги обеспечивает качество, близкое к фотографическому, и наиболее подходит для воспроизведения изображений и деловой графики для обложек отчетов, специальных презентаций, брошюр, почтовой корреспонденции и календарей.

Повседневная печать

- **Ярко-белая бумага HP для струйной печати**

Ярко-белая бумага HP для струйной печати обеспечивает высокую контрастность цветов и четкость текста. Она достаточно непрозрачная, подходит для двусторонней цветной печати и не просвечивает, что делает ее наиболее подходящей для создания газет, отчетов и рекламных листовок. При изготовлении этой бумаги используется технология ColorLok, обеспечивающие меньше размазывания, более четкий черный и яркость прочих цветов.

- **Бумага HP для печати**

Бумага HP для печати – бумага высокого качества для широкого круга задач. При печати на этой бумаге документы имеют более качественный вид по сравнению с обычной или копировальной бумагой. При изготовлении этой бумаги используется технология ColorLok, обеспечивающие меньше размазывания, более четкий черный и яркость прочих цветов. Бумага не содержит кислот, что позволяет получать более долговечные фотографии.

- **Офисная бумага HP**

Офисная бумага HP – бумага высокого качества для широкого круга задач. Она подходит для копий, черновиков, служебных записок и других повседневных документов. При изготовлении этой бумаги используется технология ColorLok, обеспечивающие меньше размазывания, более четкий черный и яркость прочих цветов. Бумага не содержит кислот, что позволяет получать более долговечные фотографии.

- **Офисная бумага HP из макулатуры**

Офисная бумага HP из макулатуры представляет собой высококачественную бумагу для широкого набора задач, содержащую 30 % вторичного волокна. При изготовлении этой бумаги используется технология ColorLok, обеспечивающая меньшую степень размазывания, более насыщенный черный цвет и более яркие цвета.

Специальные проекты

- **Термопереводные картинки HP**

Термопереводные картинки HP (для светлой или белой ткани) идеально подходят для создания изображений на футболках с помощью собственных цифровых фотографий.

Загрузка бумаги

Выполните одно из указанных ниже действий.

Загрузка бумаги малого размера

1. Вытащите лоток для бумаги, раздвиньте наружу направляющие ширины бумаги, затем извлеките любые другие ранее загруженные носители.



2. Загрузите бумагу.

- Загрузите стопку фотобумаги в лоток коротким краем вперед и стороной для печати вниз.



- Сдвиньте фотобумагу вперед до упора.

- Сдвиньте направляющие ширины бумаги вплотную к краям стопки бумаги.

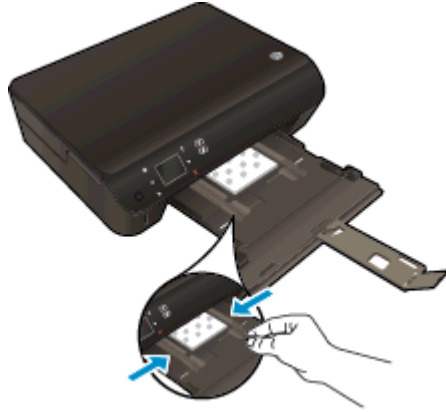

- Задвиньте лоток для бумаги, затем откройте удлинитель лотка для бумаги.



Загрузка полноразмерной бумаги

1. Вытащите лоток для бумаги, раздвиньте наружу направляющие ширины бумаги, затем извлеките любые другие ранее загруженные носители.



2. Загрузите бумагу.

- Загрузите стопку бумаги в лоток коротким краем вперед и стороной для печати вниз.



- Продвиньте бумагу вперед до упора.
- Сдвиньте направляющие ширины бумаги вплотную к краям стопки бумаги.



- Задвиньте лоток для бумаги, затем откройте удлинитель лотка для бумаги.



Загрузка конвертов

1. Вытащите лоток для бумаги, раздвиньте наружу направляющие ширины бумаги, затем извлеките любые другие ранее загруженные носители.



2. Загрузка конвертов

- Поместите один или несколько конвертов в центре лотка для бумаги. Конверты должны быть расположены стороной для печати вниз. Клапан должен находиться с верхней стороны слева.



- Сдвиньте стопку конвертов вниз до упора.
- Переместите направляющую ширины бумаги вплотную к стопке конвертов.
- Задвиньте лоток для бумаги, затем откройте удлинитель лотка для бумаги.

Заказ бумаги и других расходных материалов HP

Принтер хорошо работает с большинством типов используемых в офисе носителей. Оптимальное качество печати достигается при использовании носителей компании HP. Подробнее о носителях, поставляемых компанией HP, см. на веб-сайте компании HP по адресу: www.hp.com.

Компания HP рекомендует использовать для повседневной печати и копирования документов обычную бумагу с логотипом ColorLok. Вся бумага с логотипом ColorLok проходит независимую проверку на соответствие высоким стандартам качества печати и надежности, позволяет получать документы с четкими и яркими цветами, более насыщенным черным и высыхает быстрее стандартной обычной бумаги. Бумага с логотипом ColorLok поставляется крупнейшими производителями бумаги с различными показателями плотности и размера.

Для выбора и покупки бумаги, чернил и тонеров HP перейдите на веб-сайт [Магазин продуктов и услуг](#).

5 Использование веб-служб

- [Печать отовсюду с помощью ePrint](#)
- [Использование приложений печати HP](#)
- [Использование веб-сайта HP ePrintCenter](#)
- [Советы по использованию веб-служб](#)

Печать отовсюду с помощью ePrint

HP ePrint — это бесплатная служба HP, которая позволяет печатать документы на подключенном к Интернету принтере с любого устройства, поддерживающего электронную почту. Просто отправьте документы и фотографии на адрес электронной почты, назначенный принтеру при включении веб-служб. Установка дополнительных драйверов или программ не требуется.

- Принтер должен быть подключен к Интернету через беспроводную сеть. Функцию HP ePrint невозможно использовать при подключении к компьютеру с помощью USB.
- В зависимости от исходных шрифтов и используемых параметров компоновки вид распечатанных вложений может отличаться от того, как они выглядели при создании.
- Служба HP ePrint предоставляет бесплатные обновления для устройства. Для использования некоторых функциональных возможностей могут потребоваться определенные обновления.

После регистрации учетной записи на веб-сайте ePrintCenter (www.hp.com/go/eprintcenter) можно выполнять вход в систему и просматривать состояние заданий ePrint, управлять очередью печати ePrint, разрешать или запрещать использование адреса электронной почты ePrint принтера для печати, а также получать справочную информацию о службе ePrint.

Перед использованием функции ePrint убедитесь, что:

- Принтер подключен к рабочей сети с Интернет-доступом.
- Веб-службы включены. В противном случае появится запрос на включение.

Как печатать документы отовсюду с помощью ePrint

1. Включите веб-службы.
 - а. На панели управления принтера нажмите кнопку **ePrint**.
 - б. Примите условия использования и следуйте и указаниям на экране для включения веб-служб.
 - в. Напечатайте страницу сведений ePrint и затем следуйте данным инструкциям для регистрации учетной записи ePrint.
2. Найдите адрес эл. почты ePrint.
 - а. Нажмите кнопку **ePrint** на панели управления. На дисплее принтера отобразится меню **Параметры веб-служб**.
 - б. Адрес электронной почты принтера отобразится в меню **Параметры веб-служб**.

 **СОВЕТ:** Для печати адреса электронной почты или URL-адреса регистрации в меню **Параметры** выберите **Печать сведений**.

3. Отправьте документ на печать по электронной почте.

- а. Создайте новое сообщение электронной почты и прикрепите к нему документ, который необходимо напечатать.
- б. Отправьте сообщение на электронный адрес принтера.

Принтер выполнит печать вложенного документа.

 **ПРИМЕЧАНИЕ.** Сервер **ePrint** не принимает задания печати по электронной почте при наличии нескольких адресов электронной почты в полях "Кому" или "Копия". В поле "Кому" введите адрес электронной почты одного конкретного принтера HP. Не вводите дополнительные адреса электронной почты в другие поля.

 **ПРИМЕЧАНИЕ.** Сообщение электронной почты будет напечатано после получения. Как и для любого другого сообщения электронной почты, нет никакой гарантии получения и своевременной доставки. Статус принтера можно проверить на веб-сайте ePrintCenter (www.hp.com/go/eprintcenter).

 **ПРИМЕЧАНИЕ.** Документы, напечатанные с помощью **ePrint**, могут отличаться от оригинала. Стиль, форматирование и расположение текста могут отличаться от оригинального документа. Для документов, которые требуется напечатать с высоким качеством (например, юридических документов), рекомендуется выполнять печать из программы на компьютере, в которой доступно больше параметров для управления видом документа.



[Щелкните здесь для получения дополнительных сведений в Интернете.](#)

Использование приложений печати HP

Печатайте страницы из Интернета без использования компьютера с помощью настройки бесплатных приложений HP. Печатайте страницы для раскрашивания, календари, головоломки, рецепты, карты и многое другое (доступность приложений зависит от страны/региона).

Коснитесь значка **Еще** на экране **Apps**, чтобы подключиться к Интернету и добавить дополнительные приложения. Для использования приложений необходимо включить веб-службы.

Дополнительную информацию и условия см. на веб-сайте HP ePrintCenter по адресу: www.hp.com/go/eprintcenter.

Использование веб-сайта HP ePrintCenter

С помощью бесплатного веб-сайта HP ePrintCenter можно настроить повышенную безопасность HP ePrint и указать адреса электронной почты, с которых можно отправлять электронные сообщения на принтер. Кроме того, можно получать обновления для устройства и дополнительные приложения печати, а также доступ к другим бесплатным услугам.

Дополнительную информацию и условия см. на веб-сайте HP ePrintCenter по адресу: www.hp.com/go/eprintcenter.

Советы по использованию веб-служб

Воспользуйтесь следующими советами по приложениям печати и использованию HP ePrint.

Советы по приложениям печати и использованию ePrintHP ePrint

- Узнайте, как обмениваться фотографиями в Интернете и заказать распечатку. [Щелкните здесь для получения дополнительных сведений в Интернете.](#)
- Узнайте о функциях приложений печати для быстрой и простой печати рецептов, купонов и другого веб-содержимого. [Щелкните здесь для получения дополнительных сведений в Интернете.](#)
- Если функция **Автоотключение** включена, ее необходимо отключить перед использованием ePrint. Дополнительную информацию см. в разделе [Автоотключение на стр. 8](#).

6 Копирование и сканирование

- [Копирование документов](#)
- [Сканирование на компьютер или на карту памяти](#)
- [Советы по успешному копированию и сканированию](#)

Копирование документов

Меню **Копия** позволяет на дисплее принтера выбирать количество копий и режим копирования (цветной или черно-белый) для копирования на обычной бумаге. Также в этом меню можно задать различные дополнительные параметры, такие как тип и размер бумаги, настройка яркости копии и размер копии.

Создание односторонней копии

1. Загрузите полноразмерную бумагу в лоток для бумаги.



- Убедитесь, что установлен лоток для бумаги и открыт удлинитель лотка.

2. Поднимите крышку устройства.



 **СОВЕТ:** Для копирования толстых оригиналов (например, книг) можно снять крышку.

3. Поместите оригинал на стекло в правый передний угол отпечатанной стороной вниз.

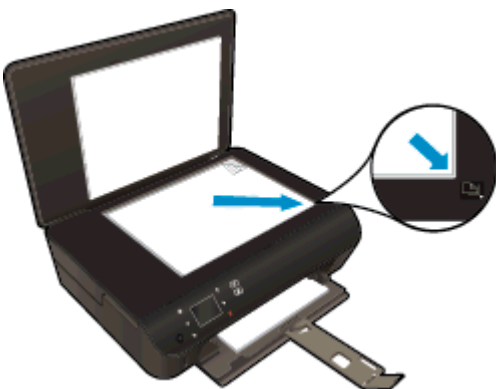

4. Закройте крышку.

5. Укажите количество копий и параметры.
 - На начальном экране коснитесь **Копирование**. Используйте кнопки со стрелками для изменения количества копий.
 - Если выбран параметр **2-сторон.**, коснитесь его, чтобы отменить выделение.
 - В меню **Параметры** определите размер бумаги, тип бумаги, качество и другие параметры.
6. Запустите копирование.
 - Коснитесь **Ч/Б** или **Цвет**.

Создание двусторонней копии

1. Загрузите полноразмерную бумагу в лоток для бумаги.



- Убедитесь, что установлен лоток для бумаги и открыт удлинитель лотка.
2. Поднимите крышку устройства.



 **СОВЕТ:** Для копирования толстых оригиналов (например, книг) можно снять крышку.

3. Поместите оригинал на стекло в правый передний угол отпечатанной стороной вниз.

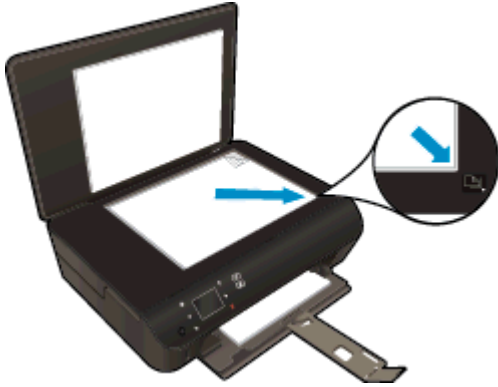

4. Закройте крышку.
5. Выберите **Копирование**.
 - На начальном экране коснитесь **Копирование**. Используйте кнопки со стрелками для изменения количества копий.
 - Если параметр **2-сторон.** не выбран, коснитесь его.
 - В меню **Параметры** определите размер бумаги, тип бумаги, качество и другие параметры.
6. Запустите копирование.
 - Коснитесь **Ч/Б** или **Цвет**.
 - После появления сообщения на экране принтера поместите второй оригинал на стекло и коснитесь **ОК**.

Сканирование на компьютер или на карту памяти

Сканирование на компьютер или на карту памяти можно запустить с помощью дисплея принтера или программного обеспечения принтера, установленного на компьютере. При запуске с помощью дисплея принтера можно быстро начать сканирование. При запуске сканирования с помощью программного обеспечения доступно больше вариантов настройки.

Перед началом сканирования на компьютер с помощью дисплея принтера убедитесь, что принтер подключен к компьютеру по беспроводной сети или с помощью кабеля USB.

Подготовка сканера

1. Поднимите крышку устройства.



2. Поместите оригинал на стекло в правый передний угол отпечатанной стороной вниз.

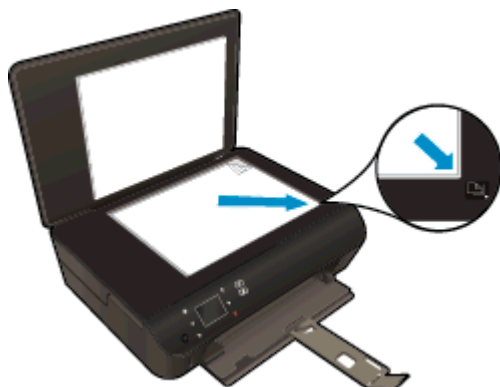

3. Закройте крышку.

Сканирование на компьютер или на карту памяти с помощью экрана принтера

1. Загрузите оригинал.
2. Для сканирования на карту памяти вставьте карту в гнездо.

Перед началом сканирования на компьютер убедитесь, что принтер подключен к компьютеру по беспроводной сети или с помощью кабеля USB.

3. Запустите сканирование.

- а. На начальном экране коснитесь правой кнопки со стрелкой, а затем значка **Сканирование**.
- б. Выберите назначение сканирования. Для этого коснитесь **Компьютер** или **Карта памяти**.

Коснитесь пункта **Коснитесь здесь для предв. просмотра**, чтобы просмотреть отсканированный документ.

Коснитесь **Параметры**, чтобы выбрать тип сканирования или изменить разрешение.

- в. Коснитесь **Сканирование**.

Сканирование с компьютера

1. В зависимости от операционной системы выполните одно из следующих действий, чтобы открыть программное обеспечение принтера.
 - **Windows 8.** На начальном экране щелкните правой кнопкой мыши по пустому пространству, нажмите **Все приложения** на панели приложений и щелкните значок с именем принтера.
 - **Windows 7, Windows Vista и Windows XP.** На рабочем столе компьютера нажмите кнопку **Пуск**, выберите **Все программы**, затем **HP**, выберите **HP Deskjet 4510 series**, а затем - **HP Deskjet 4510 series**.
2. Откройте программное обеспечение принтера, выберите **Печать и сканирование** и затем **Сканирование документа или фото**.
3. В контекстном меню выберите необходимый тип сканирования, а затем щелкните **Сканер**.

 **ПРИМЕЧАНИЕ.** Если выбрано **Показывать предварительный просмотр сканирования**, можно будет настраивать параметры сканируемого изображения на экране предварительного просмотра.

4. Выберите **Сохранить**, чтобы оставить приложение открытым при сканировании другого изображения или выберите **Готово**, чтобы выйти из приложения.
5. После сохранения отсканированного изображения в окне Проводника Windows откроется каталог, в котором было сохранено изображение.

 **ПРИМЕЧАНИЕ.** Функция сканирования может быть одновременно активирована на ограниченном количестве компьютеров. Нажмите **Сканирование** на экране принтера, чтобы просмотреть список компьютеров, которые в данный момент доступны для сканирования.

Советы по успешному копированию и сканированию

Для успешного копирования и сканирования используйте следующие советы.

- Узнайте, как сканировать в сообщение электронной почты с дисплея принтера. [Щелкните здесь для получения дополнительных сведений в Интернете.](#)
- Сохраняйте стекло и обратную сторону крышки в чистоте. Устройство распознает все, что находится на стекле, как часть изображения.
- Загрузите оригинал на стекло в правый передний угол отпечатанной стороной вниз.
- Чтобы сделать большую копию с небольшого оригинала, отсканируйте его на компьютере, измените размер изображения в программе сканирования, а затем распечатайте копию увеличенного изображения.
- Если необходимо настроить размер сканирования, тип вывода, разрешение сканирования или тип файла и так далее, запустите сканирование из программного обеспечения принтера.
- Чтобы избежать появления неправильно отсканированного текста или отсутствия текста, проверьте параметры яркости в программе.
- Если беспроводное подключение настроено и работает, необходимо включить беспроводное сканирование в программном обеспечении для сканирования с дисплея принтера. Откройте программное обеспечение принтера, выберите **Печать и сканирование** и затем **Управление сканированием на компьютер**.
- Если принтер подключен к компьютеру по беспроводной сети и необходимо всегда иметь возможность быстро сканировать документы на подключенный компьютер, функция **Сканировать на компьютер** должна быть все время включена.
- Если необходимо отсканировать несколько страниц документа в один файл (не в отдельные файлы), запустите сканирование в программное обеспечение принтера, а не в **Сканирование** на экране принтера.

7 Работа с картриджами

- [Проверка приблизительного уровня чернил](#)
- [Заказ расходных материалов](#)
- [Замена картриджей](#)
- [Режим работы с одним картриджем](#)
- [Информация о гарантии на картридж](#)
- [Советы по работе с картриджами](#)

Проверка приблизительного уровня чернил

Как проверить уровни чернил с помощью панели управления

- Чтобы отобразить сведения о приблизительном уровне чернил, коснитесь значка «Чернила» на начальном экране.

Проверка уровня чернил с помощью программного обеспечения принтера

1. Дважды щелкните значок **HP Deskjet 4510 series** на рабочем столе, чтобы открыть программное обеспечение принтера.



ПРИМЕЧАНИЕ. Для доступа к программе программного обеспечения принтера можно также щелкнуть Пуск > Все программы > HP > HP Deskjet 4510 series > HP Deskjet 4510 series.

2. Перейдите в программное обеспечение принтера и щелкните **Приблизительные уровни чернил**.



ПРИМЕЧАНИЕ. При установке повторно заправленного или восстановленного картриджа либо картриджа, который использовался в другом принтере, индикатор уровня чернил может показывать неправильное значение или будет недоступен.



ПРИМЕЧАНИЕ. Предупреждения и индикаторы уровней чернил предоставляют приблизительные значения, предназначенные только для планирования. При получении сообщения о низком уровне чернил подготовьте для замены новый картридж, чтобы избежать возможных задержек при печати. До ухудшения качества печати заменять картриджи не требуется.



ПРИМЕЧАНИЕ. Чернила в картриджах используются при выполнении принтером различных процедур, в том числе в процессе инициализации (для подготовки устройства и картриджа к печати) и при обслуживании печатающей головки (для очистки сопел и обеспечения равномерной подачи чернил). Кроме того, после использования картриджа в нем остается небольшое количество чернил. Дополнительную информацию см. по адресу www.hp.com/go/inkusage.

Заказ расходных материалов

Перед заказом картриджей запишите номер используемого картриджа.

Поиск номера картриджа на принтере

- Номер картриджа указан под крышкой картриджа.

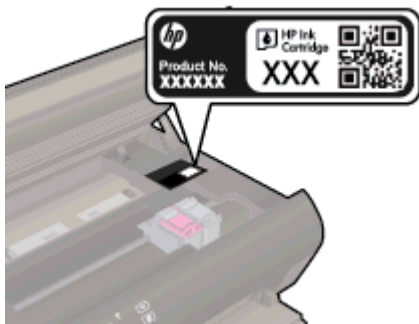

Поиск номера картриджа в программном обеспечении принтера программное обеспечение принтера

1. Чтобы открыть программное обеспечение принтера, выполните одно из следующих действий в зависимости от операционной системы.
 - **Windows 8.** На начальном экране щелкните правой кнопкой мыши по пустому пространству, нажмите **Все приложения** на панели приложений и щелкните значок с именем принтера.
 - **Windows 7, Windows Vista и Windows XP.** На рабочем столе компьютера нажмите кнопку **Пуск**, выберите **Все программы**, затем **HP**, затем **HP Deskjet 4510 series**, а затем – **HP Deskjet 4510 series**.
2. В окне программное обеспечение принтера нажмите **Магазин** и затем **Интернет-магазин расходных материалов**.

Соответствующий номер картриджа появится после перехода по этой ссылке.

Чтобы заказать оригинальные расходные материалы HP для аппарата HP Deskjet 4510 series, посетите www.hp.com/buy/supplies. При необходимости выберите страну/регион, затем укажите устройство и щелкните одну из ссылок для заказа продуктов.

 **ПРИМЕЧАНИЕ.** Для некоторых стран/регионов нельзя заказать картриджи через Интернет. Если в данной стране или регионе заказ недоступен, можно просмотреть сведения о расходных материалах и напечатать список для приобретения у местных реселлеров HP.

Замена картриджей

Как заменить картриджи

1. Убедитесь, что питание включено.
2. Извлеките отработанный картридж.
 - а. Откройте крышку доступа.



Подождите, пока каретка переместится к центру устройства.

- б. Поднимите крышку картриджа и извлеките его из гнезда.

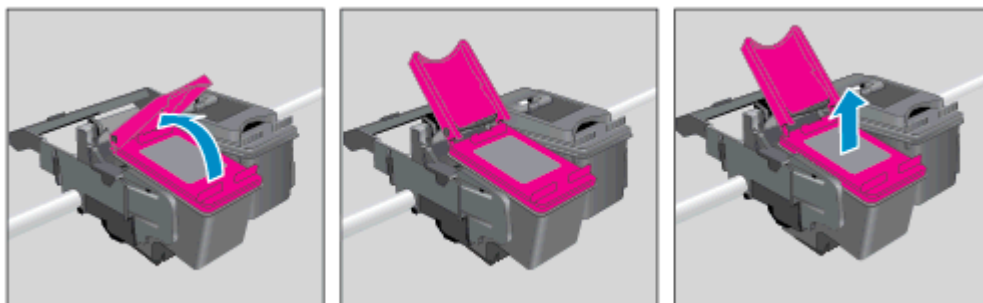

3. Вставьте новый картридж.
 - а. Извлеките картридж из упаковки.



- б. Потяните за край пластиковой ленты и удалите ее.

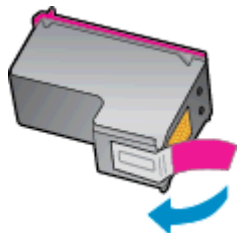

- в. Вставьте картридж в гнездо под углом к открытой крышке, а затем нажмите на крышку, чтобы она закрылась, а картридж встал в гнездо.

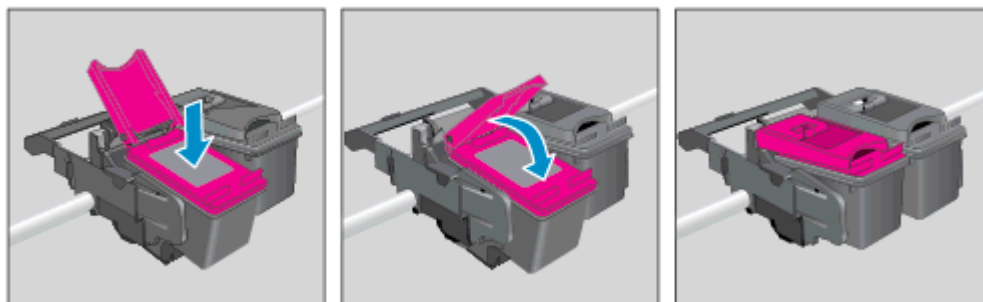

- г. Закройте крышку доступа.



4. Закройте крышку доступа к картриджам.



 **ПРИМЕЧАНИЕ.** HP программное обеспечение принтера предложит выполнить выравнивание картриджей, если попробовать напечатать документ после установки нового картриджа.

См. также:

- [Заказ расходных материалов на стр. 47](#)
[Советы по работе с картриджами на стр. 53](#)

Режим работы с одним картриджем

При наличии только одного картриджа в устройстве HP Deskjet 4510 series используйте режим работы с одним картриджем. Режим работы с одним картриджем включается при извлечении одного картриджа из каретки. В режиме работы с одним картриджем устройство может только копировать документы, копировать фотографии и выполнять задания печати с компьютера.

 **ПРИМЕЧАНИЕ.** Когда устройство HP Deskjet 4510 series работает в режиме работы с одним картриджем, на экране отображается соответствующее сообщение. Если это сообщение отображается при установленных в принтере двух картриджах, проверьте, удалена ли защитная пластиковая пленка с обоих картриджей. Если пластиковая пленка закрывает контакты картриджа, распознавание картриджа принтером невозможно.

Выход из режима работы с одним картриджем

- Для выхода из режима работы с одним картриджем установите в устройство HP Deskjet 4510 series два картриджа.

Информация о гарантии на картридж

Гарантия на картриджи HP распространяется только при их использовании в принтерах HP, для которых они предназначены. Данная гарантия не распространяется на повторно заправленные и восстановленные картриджи HP, а также не действует при неправильном обращении с картриджами.

Гарантия действует, пока не истек срок ее действия или не закончились чернила. Дата окончания срока действия гарантии указана на продукте в формате ГГГГ/ММ, как показано на рисунке.

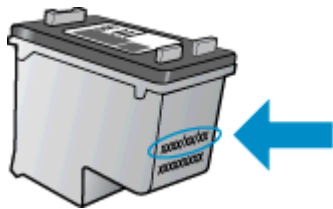

Положения ограниченной гарантии HP см. в прилагаемой к устройству печатной документации.

Советы по работе с картриджами

При работе с картриджами используйте следующие рекомендации.

- Чтобы предохранить картриджи от высыхания, всегда выключайте принтер с помощью кнопки Вкл. и ожидайте, когда перестанет светиться индикатор.
- Не открывайте картриджи и не снимайте с них колпачки, пока не будете готовы к установке. Колпачки на картриджах снижают риск испарения чернил.
- Вставляйте картриджи в правильные гнезда. Устанавливайте картриджи в гнезда с цветом и обозначением, соответствующими цвету и обозначению на картридже. Все картриджи должны зафиксироваться на месте со щелчком.
- После установки новых картриджей выполните выравнивание принтера для обеспечения наилучшего качества печати. Дополнительную информацию см. в разделе [Как выполнить выравнивание картриджей с помощью программного обеспечения принтера на стр. 72](#).
- Если на экране Приблизительные уровни чернил отображается низкий уровень чернил в одном картридже или в обоих, подготовьте для замены новые картриджи, чтобы избежать возможных задержек при печати. Картриджи следует заменять, когда качество печати становится неприемлемым. Дополнительную информацию см. в разделе [Замена картриджей на стр. 48](#).
- При получении сообщения о застревании каретки попробуйте устранить замятие в каретке. Дополнительную информацию см. в разделе [Устранение замятия в каретке на стр. 70](#).
- Если вы по какой-либо причине извлекли картридж из принтера, замените его как можно скорее. Находясь вне принтера без упаковки, картриджи высыхают.

8 Подключение

- [Wi-Fi Protected Setup \(WPS, требуется маршрутизатор WPS\)](#)
- [Обычное беспроводное подключение \(требуется маршрутизатор\)](#)
- [Беспроводное подключение к принтеру без использования маршрутизатора](#)
- [Переход с USB-соединения на подключение по беспроводной сети](#)
- [Советы по настройке и использованию сетевого принтера](#)
- [Дополнительные средства управления принтером \(для сетевых принтеров\)](#)

Wi-Fi Protected Setup (WPS, требуется маршрутизатор WPS)

Эти инструкции предназначены для пользователей, которые уже установили и настроили программное обеспечение принтера. При первоначальной установке ознакомьтесь с инструкциями по настройке, которые поставляются вместе с принтером.

Для подключения устройства HP Deskjet 4510 series к беспроводной сети с помощью Wi-Fi Protected Setup (WPS) потребуется следующее.

- Беспроводная сеть 802.11b/g/n с беспроводным WPS-маршрутизатором или точкой доступа.

 **ПРИМЕЧАНИЕ.** HP Deskjet 4510 series поддерживает только частоту 2,4 ГГц.

- Настольный или портативный компьютер с поддержкой беспроводной сети или сетевой платой. Компьютер должен быть подключен к беспроводной сети, которую необходимо настроить на принтере HP Deskjet 4510 series.

 **ПРИМЕЧАНИЕ.** При наличии маршрутизатора WPS (Wi-Fi Protected Setup) с функцией настройки одним нажатием кнопки нажмите эту кнопку. Если вы не уверены, что у маршрутизатора есть такая кнопка, выполните настройку с помощью **Меню параметров беспроводной связи**.

С помощью нажатия кнопки

1. Нажмите и удерживайте кнопку **Беспроводное** на принтере до тех пор, пока индикатор беспроводной связи не начнет мигать. Режим настройки одним нажатием кнопки активируется приблизительно через три секунды.
2. Нажмите кнопку WPS (Wi-Fi Protected Setup) на маршрутизаторе.

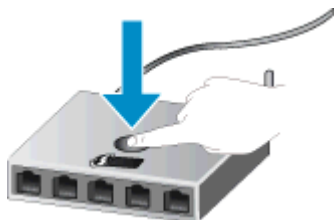

 **ПРИМЕЧАНИЕ.** Устройство начинает отсчет времени (приблизительно 2 минуты), в течение которого выполняется подключение к беспроводной сети.

С помощью ПИН-кода

1. Нажмите кнопку **Беспроводное** на панели управления принтера, чтобы открыть меню беспроводной связи. Если принтер печатает в состоянии ошибки или выполняет критическое задание, подождите, пока задание будет выполнено или устранена ошибка, прежде чем нажать кнопку **Беспроводное**.
2. В меню на дисплее принтера выберите **Параметры**.
3. На дисплее принтера выберите **Wi-Fi Protected Setup**.
4. При наличии маршрутизатора WPS (Wi-Fi Protected Setup) с функцией настройки одним нажатием кнопки выберите **Нажатие кнопки**, а затем следуйте инструкциям на экране.

Если у маршрутизатора нет функции настройки одним нажатием кнопки или вы не уверены в ее наличии, выберите **ПИН-код**, а затем следуйте инструкциям на экране.

 **ПРИМЕЧАНИЕ.** Устройство начинает отсчет времени (приблизительно 4 минуты), в течение которого необходимо нажать соответствующую кнопку на сетевом устройстве или ввести ПИН-код маршрутизатора на странице конфигурации маршрутизатора.

Обычное беспроводное подключение (требуется маршрутизатор)

Для подключения устройства HP Deskjet 4510 series к встроенной беспроводной сети WLAN 802.11 требуется следующее.

- Беспроводная сеть 802.11b/g/n с беспроводным маршрутизатором или точкой доступа.



ПРИМЕЧАНИЕ. 802.11n поддерживает только частоту 2,4 ГГц.

- Настольный или портативный компьютер с поддержкой беспроводной сети или сетевой платой. Компьютер должен быть подключен к беспроводной сети, которую необходимо настроить на принтере HP Deskjet 4510 series.
- Высокоскоростное подключение к Интернету (рекомендуется), например кабельное или DSL.

При подключении устройства HP Deskjet 4510 series к беспроводной сети с доступом к Интернету рекомендуется использовать беспроводной маршрутизатор (точку доступа или базовую станцию) с протоколом DHCP.

- Имя сети (SSID).
- Ключ WEP или парольная фраза WPA (если требуется).

Как подключить устройство с помощью мастера настройки беспроводной связи

1. Запишите имя сети (SSID) и ключ WEP или парольную фразу WPA.
2. Запустите **Мастер настройки беспроводной сети**.
 - a. На начальном экране коснитесь **Беспроводное**, а затем выберите **Параметры**.
 - b. Коснитесь **Мастер настройки беспроводной сети**.
3. Установите подключение к беспроводной сети.
 - Выберите необходимую сеть в списке обнаруженных сетей.
4. Следуйте инструкциям.
5. Установите программное обеспечение.

Подключение нового принтера

Если принтер не подключен к компьютеру или к компьютеру необходимо подключить другой принтер аналогичной модели, для установки соединения можно использовать функцию **Подключение нового принтера**.



ПРИМЕЧАНИЕ. Этот способ доступен, если программное обеспечение принтера уже установлено. Он может использоваться в случае, если принтер был заменен в ходе гарантийного обслуживания.

1. В зависимости от операционной системы выполните одно из следующих действий, чтобы открыть программное обеспечение принтера.

- **Windows 8.** На начальном экране щелкните правой кнопкой мыши по пустому пространству, нажмите **Все приложения** на панели приложений и щелкните значок с именем принтера.
 - **Windows 7, Windows Vista и Windows XP.** На рабочем столе компьютера нажмите кнопку **Пуск**, выберите **Все программы**, затем **HP**, затем **HP Deskjet 4510 series**, а затем – **HP Deskjet 4510 series**.
2. Выберите **Настройка принтера и программное обеспечение**.
 3. Выберите **Подключение нового принтера**. Следуйте инструкциям на экране.

Изменение параметров сети

1. На начальном экране коснитесь **Беспроводное**, а затем выберите **Параметры**.
2. Коснитесь надписи **Дополнительные параметры**.
3. В меню **Дополнительные параметры** выберите параметр, который требуется изменить.
4. Следуйте инструкциям на экране.

Беспроводное подключение к принтеру без использования маршрутизатора

Прямой беспр. позволяет устройствам Wi-Fi (таким как компьютеры или смартфоны) подключаться напрямую к принтеру через сеть Wi-Fi, задействуя тот же процесс, который используется для подключения устройства Wi-Fi к новым беспроводным сетям и точкам доступа. Можно печатать напрямую на принтер через подключение Прямой беспр. по беспроводной сети.

Как выполнить беспроводное подключение к принтеру без использования маршрутизатора

1. Включите Прямой беспр. на панели управления.
 - а. На начальном экране коснитесь значка **Прямой беспр.**.
 - б. Если на **Прямой беспр.** отображается **Выкл**, коснитесь **Параметры**.
 - в. Коснитесь **Прямой беспр.**, затем **Вкл (без обеспечения безопасности)** или **Вкл (с обеспечением безопасности)**.



ПРИМЕЧАНИЕ. Если система защиты включена, только пользователи с паролем смогут печатать посредством беспроводного подключения к принтеру. Если систему защиты отключить, любой пользователь с устройством Wi-Fi сможет подключиться к принтеру в пределах диапазона работы Wi-Fi.

2. Найдите имя и пароль Прямой беспр., если безопасность Прямой беспр. включена:
 - а. На начальном экране коснитесь значка **Прямой беспр.**.
 - б. Коснитесь **Показать имя**, чтобы просмотреть имя Прямой беспр..
 - в. Коснитесь **Показать пароль**, чтобы просмотреть пароль Прямой беспр..
3. На компьютере или мобильном устройстве включите Wi-Fi, выполните поиск и подключитесь к имени Прямой беспр., например HP-print-**-Deskjet-4510 (где ** – уникальные символы для определения принтера).

Если безопасность Прямой беспр. включена, введите пароль Прямой беспр. по запросу.
4. Печатайте фотографию или документ с компьютера или мобильного устройства.



[Щелкните здесь для получения дополнительных сведений в Интернете.](#)

Переход с USB-соединения на подключение по беспроводной сети

Если первоначальная настройка принтера и установка программного обеспечения выполнялись с помощью кабеля USB при непосредственном подключении принтера к компьютеру, можно легко перейти на беспроводное сетевое подключение. Для этого потребуется беспроводная сеть 802.11b/g/n с беспроводным маршрутизатором или точкой доступа.



ПРИМЕЧАНИЕ. HP Deskjet 4510 series поддерживает только частоту 2,4 ГГц.

Перед осуществлением перехода с USB-соединения на подключение по беспроводной сети, убедитесь что:

- Принтер подключен к компьютеру с помощью USB-кабеля, который будет позже отсоединен.
- Компьютер подключен к беспроводной сети, которую необходимо настроить на принтере.

Переход с USB-соединения на подключение по беспроводной сети

1. В зависимости от операционной системы выполните одно из следующих действий, чтобы открыть программное обеспечение принтера.
 - **Windows 8.** На начальном экране щелкните правой кнопкой мыши по пустому пространству, нажмите **Все приложения** на панели приложений и щелкните значок с именем принтера.
 - **Windows 7, Windows Vista и Windows XP.** На рабочем столе компьютера щелкните **Пуск**, выберите **Все программы**, щелкните **HP**, а затем щелкните **HP Deskjet 4510 series**.
2. Выберите **Настройка принтера и программное обеспечение**.
3. Выберите **Изменить USB-подключение принтера на беспроводное**. Следуйте инструкциям на экране.

Советы по настройке и использованию сетевого принтера

При настройке и использовании сетевого принтера учитывайте следующие рекомендации.

- При настройке беспроводного сетевого принтера убедитесь, что включено питание беспроводного маршрутизатора. Принтер выполнит поиск беспроводных маршрутизаторов, затем отобразит на дисплее список обнаруженных сетевых имен.



ПРИМЕЧАНИЕ. Если на принтере не настроено беспроводное подключение, нажмите на принтере кнопку **Беспроводное**, чтобы запустить Мастер настройки беспроводной сети.

- Чтобы открыть меню Сводка беспроводной связи и проверить беспроводное подключение принтера, коснитесь кнопки **беспроводной связи** на панели управления. Если отображается статус **Беспроводная связь отключена** или **Не подключено**, коснитесь надписи **Параметры** и выберите **Мастер настройки беспроводной сети**. Для настройки беспроводного подключения принтера следуйте инструкциям на экране.
- Если компьютер подключен к виртуальной частной сети (VPN), для доступа к другим устройствам в сети (в том числе к принтеру) необходимо сначала отключиться от нее.
- Узнайте подробнее о настройке сети и принтера для беспроводной печати. [Щелкните здесь для получения дополнительных сведений в Интернете.](#)
- Узнайте, как просмотреть параметры безопасности сети. [Щелкните здесь для получения дополнительных сведений в Интернете.](#)
- Узнайте о программе диагностики сети (только для Windows) и других способах устранения неполадок. [Щелкните здесь для получения дополнительных сведений в Интернете.](#)
- Узнайте, как изменить USB-подключение на беспроводное подключение. [Щелкните здесь для получения дополнительных сведений в Интернете.](#)
- Узнайте, как работать с брандмауэром и антивирусными программами при настройке принтера. [Щелкните здесь для получения дополнительных сведений в Интернете.](#)

Дополнительные средства управления принтером (для сетевых принтеров)

Если принтер подключен к сети, можно воспользоваться встроенным веб-сервером для просмотра информации о состоянии, а также для изменения параметров и управления принтером с компьютера.

 **ПРИМЕЧАНИЕ.** Для просмотра или изменения некоторых параметров может потребоваться пароль.

Встроенный веб-сервер можно использовать без подключения к Интернету. Однако некоторые функции будут при этом недоступны.

- [Доступ к встроенному веб-серверу](#)
- [Сведения о файлах «cookie»](#)

Доступ к встроенному веб-серверу

Вы можете получить доступ к встроенному веб-серверу с помощью сети или прямого беспроводного подключения.

Открытие встроенного веб-сервера по сети

 **ПРИМЕЧАНИЕ.** Принтер должен быть подключен к сети и иметь IP-адрес. Чтобы определить IP-адрес принтера, нажмите кнопку **Беспроводное** или напечатайте страницу конфигурации сети.

- В поддерживаемом веб-браузере на компьютере введите IP-адрес или имя узла, назначенные принтеру.

Например, если IP-адрес устройства 192.168.0.12, напечатайте в адресной строке следующее: `http://192.168.0.12`.

Открытие встроенного веб-сервера с помощью прямого беспроводного подключения

1. На начальном экране нажмите кнопку **Беспроводное** и выберите **Параметры**.
2. Если на дисплее указано, что функция **Прямой беспр. отключена**, выберите **Прямой беспр.** и затем нажмите **Включить (без системы защиты)** или **Включить (с системой защиты)**.
3. На компьютере с поддержкой беспроводной связи включите беспроводное подключение, выполните поиск и подключитесь к имени **Прямой беспр.**, например: `HP-print-**-Deskjet-4510` (где ****** – уникальные символы для определения принтера). Если безопасность **Прямой беспр.** включена, введите пароль **Прямой беспр.** по запросу.
4. В веб-браузере на компьютере введите следующий адрес: `http://192.168.223.1`.

Сведения о файлах «cookie»

При просмотре веб-страниц встроенный веб-сервер размещает на жестком диске компьютера небольшие текстовые файлы (файлы «cookie»). Эти файлы позволяют встроенному веб-серверу распознавать компьютер при следующем подключении. Например, если был выбран язык встроенного веб-сервера, эта информация сохраняется в файле «cookie» и при следующем подключении к встроенному веб-серверу страницы будут показаны на этом языке. Хотя

некоторые файлы cookie удаляются в конце каждого сеанса (например, файлы, в которых сохраняется выбранный язык), другие файлы (например, в которых сохраняются сведения о пользователе) хранятся на компьютере, пока не будут удалены вручную.

Можно настроить веб-браузер так, чтобы разрешить сохранение всех файлов «cookie» или уведомлять каждый раз при создании файла (это позволит принимать решение о сохранении или отклонении для каждого файла «cookie»). Кроме того, с помощью веб-браузера можно удалить все нежелательные файлы cookie.



ПРИМЕЧАНИЕ. В зависимости от используемого принтера запрет на сохранение файлов «cookie» может привести к отключению одной или нескольких следующих функций.

- Запуск программы с продолжением прерванных действий (особенно полезно при использовании мастеров установки).
- Сохранение выбранного языка встроенного веб-сервера.
- Настройка Начало страницы встроенного веб-сервера.

Сведения об изменении параметров конфиденциальности и файлов «cookie», а также о просмотре и удалении таких файлов см. в документации веб-браузера.

9 Решение проблемы

- [Устранение замятия бумаги](#)
- [Устранение замятия в каретке](#)
- [Очистка потоков](#)
- [Повышение качества печати](#)
- [Проблема с картриджем](#)
- [Принтер не печатает](#)
- [Решение проблемы печати](#)
- [Решение проблем копирования и сканирования](#)
- [Устранение неполадок в сети](#)
- [Ошибки картриджа \(программное обеспечение для Windows\)](#)
- [Служба поддержки HP](#)

Устранение замятия бумаги

Устраните замятие бумаги со стороны задних роликов.

Как устранить замятие бумаги со стороны задних роликов

1. Откройте крышку доступа к картриджам.



2. Откройте крышку тракта подачи бумаги.

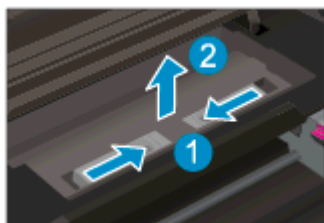

3. Устраните замятие бумаги со стороны задних роликов.

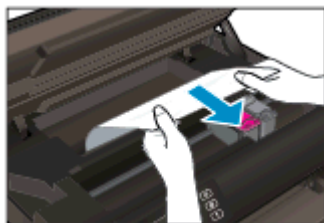

4. Закройте крышку тракта подачи бумаги.

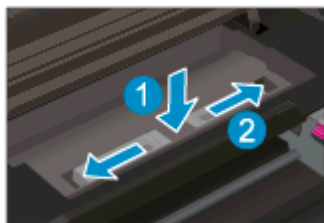

5. Закройте крышку доступа к картриджам.



6. Повторите попытку печати.

Устраните замятие бумаги в модуле автоматической двусторонней печати.

Как устранить замятие бумаги в устройстве двусторонней печати

1. Откройте крышку доступа к картриджам.



2. Откройте крышку тракта подачи бумаги.

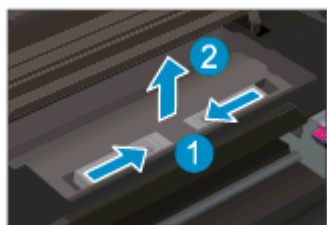

3. Нажмите на отверстие в крышке тракта подачи бумаги и поднимите крышку. Извлеките замятую бумагу.

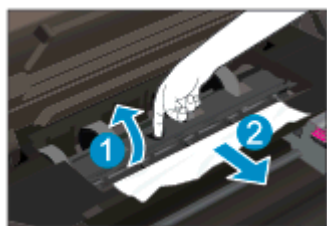

4. Закройте крышку тракта подачи бумаги.

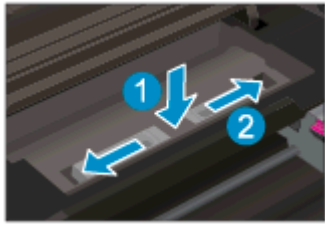

5. Закройте крышку доступа к картриджам.



6. Повторите попытку печати.

Устраните замятие бумаги со стороны входного лотка.

Как устранить замятие бумаги со стороны входного лотка

1. Извлеките всю бумагу и все носители из лотка для бумаги.
2. Переверните принтер на левый бок.
3. Выдвиньте лоток для бумаги, затем извлеките замятую бумагу из принтера.

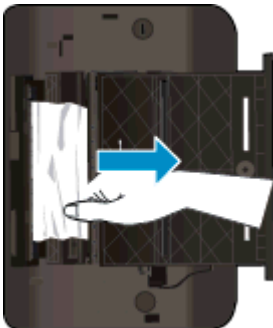

4. Задвиньте лоток для бумаги на место.
5. Переверните принтер в нормальное положение, затем загрузите бумагу.

Устраните замятие бумаги в зоне печати.

Как устранить замятие бумаги в зоне печати

1. Откройте крышку доступа к картриджам.



2. Извлеките замятую бумагу из принтера.

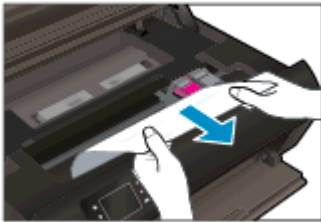

3. Закройте крышку доступа к картриджам.



4. Нажмите кнопку **OK** на панели управления для продолжения выполнения текущего задания.

Предотвращение замятия бумаги

- Не перегружайте лоток для бумаги.
- Чаще извлекайте распечатанные страницы из лотка для бумаги.
- Убедитесь, что бумага, загруженная в лоток для бумаги, не имеет изгибов, загнутых краев и разрывов.
- Не загружайте в лоток одновременно бумагу разных типов и размеров. Вся бумага в стопке, загруженной в лоток для бумаги, должна быть одинакового формата и типа.
- Отрегулируйте направляющие ширины бумаги в лотке, чтобы они вплотную прилегали к бумаге. Убедитесь, что направляющие ширины бумаги не сгибают бумагу в лотке.
- Не прилагайте излишних усилий при загрузке бумаги в лоток.

Если предыдущие действия не помогли решить проблему, [щелкните здесь, чтобы перейти к инструкциям по устранению неполадок в Интернете.](#)

Устранение замятия в каретке

Удалите все предметы, блокирующие каретку, например бумагу.

 **ПРИМЕЧАНИЕ.** Для извлечения замятой бумаги не используйте инструменты или другие устройства. Всегда соблюдайте осторожность при извлечении замявшейся бумаги из принтера.

Чтобы вывести справочную информацию на дисплее принтера, на начальном экране коснитесь **Справка**. Используйте кнопки со стрелками для перемещения по разделам справки, выберите **Диагностика и поддержка**, а затем **Застряла каретка**.



[Щелкните здесь для получения дополнительных сведений в Интернете.](#)

Очистка потеков

Если на страницах появляются потеки, попробуйте воспользоваться функцией Очистка потеков на дисплее принтера. Этот процесс занимает несколько минут. Необходимо загрузить обычную полноразмерную бумагу, которая будет двигаться назад и вперед во время очистки. В это время могут быть слышны механические звуки. Это нормально.

Как выполнить очистку потеков с помощью дисплея принтера

1. На начальном экране коснитесь **Параметры**, а затем выберите **Сервис**.
2. В меню **Сервис** коснитесь стрелки вниз, чтобы прокрутить меню, а затем коснитесь **Очистка потеков**.

Повышение качества печати

 **ПРИМЕЧАНИЕ.** Чтобы повысить качество печати, всегда выключайте принтер с помощью кнопки **Светится** и ожидайте, когда световой индикатор кнопки **Светится** погаснет, прежде чем отсоединить кабель питания или отключить сетевой фильтр. Это позволяет принтеру привести картриджи в закрытое положение и предохранить их от высыхания.

Как повысить качество печати

1. Убедитесь, что используются оригинальные картриджи HP.
2. Проверьте программное обеспечение принтера и убедитесь, что в раскрывающихся списках **Носитель** и **Качество печати** выбраны правильные тип бумаги и качество печати.
 - В окне программное обеспечение принтера щелкните **Печать и сканирование** и затем выберите **Установка параметров** для доступа к параметрам печати.
3. Проверьте приблизительный уровень чернил, чтобы определить, во всех ли картриджах достаточно чернил. Дополнительную информацию см. в разделе [Проверка приблизительного уровня чернил на стр. 46](#). Замените картриджи, если в них заканчиваются чернила.

Дополнительную информацию см. в разделе [Проверка приблизительного уровня чернил на стр. 46](#). Замените картриджи, если в них заканчиваются чернила.

4. Выполните выравнивание картриджей.

Как выполнить выравнивание картриджей с помощью программного обеспечения принтера

 **ПРИМЕЧАНИЕ.** Выравнивание картриджей обеспечивает высокое качество печати. Устройство HP All-in-One предлагает выполнить выравнивание картриджей каждый раз после установки нового картриджа. Если извлечь и повторно установить тот же картридж, устройство HP All-in-One не предложит выполнить выравнивание картриджей. Устройство HP All-in-One запоминает значения при выравнивании картриджа, поэтому повторное выравнивание не требуется.

- a. Загрузите в лоток для бумаги обычную чистую белую бумагу формата A4 или Letter.
- б. В зависимости от операционной системы выполните одно из следующих действий, чтобы открыть программное обеспечение принтера.
 - **Windows 8.** На начальном экране щелкните правой кнопкой мыши по пустому пространству, нажмите **Все приложения** на панели приложений и щелкните значок с именем принтера.
 - **Windows 7, Windows Vista и Windows XP.** На рабочем столе компьютера нажмите кнопку **Пуск**, выберите **Все программы**, затем **HP**, затем **HP Deskjet 4510 series**, а затем — **HP Deskjet 4510 series**.
- в. В окне программное обеспечение принтера щелкните **Печать и сканирование** и затем выберите **Обслуживание принтера**, чтобы открыть **Панель инструментов принтера**.
- г. На вкладке **Службы устройства Панели инструментов** принтера щелкните **Выравнивание картриджей**. Устройство распечатает страницу выравнивания.

- д. Поместите лист выравнивания картриджей на стекло сканера в передний правый угол стороной для печати вниз.

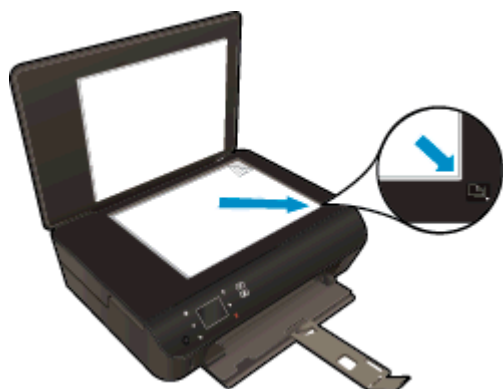

- е. Чтобы выполнить выравнивание картриджей, следуйте инструкциям на дисплее принтера. Лист выравнивания картриджей можно выбросить.

Выравнивание картриджей с помощью дисплея принтера

- а. В меню Начало на дисплее принтера выберите **Сервис**.

 **ПРИМЕЧАНИЕ.** Если экран Начало не отображается, коснитесь кнопки **Начало**.

- б. В меню **Сервис** на дисплее принтера выберите **Выравнивание печатающей головки**. Следуйте инструкциям на экране.

5. Если в картриджах достаточный уровень чернил, распечатайте страницу диагностики.

Печать страницы диагностики с помощью программного обеспечения принтера

- а. Загрузите в лоток для бумаги обычную чистую белую бумагу формата A4 или Letter.
- б. В зависимости от операционной системы выполните одно из следующих действий, чтобы открыть программное обеспечение принтера.
- **Windows 8.** На начальном экране щелкните правой кнопкой мыши по пустому пространству, нажмите **Все приложения** на панели приложений и щелкните значок с именем принтера.
 - **Windows 7, Windows Vista и Windows XP.** На рабочем столе компьютера нажмите кнопку **Пуск**, выберите **Все программы**, затем **HP**, затем **HP Deskjet 4510 series**, а затем — **HP Deskjet 4510 series**.
- в. В окне программное обеспечение принтера щелкните **Печать и сканирование** и затем выберите **Обслуживание принтера**, чтобы открыть Панель инструментов принтера.
- г. На вкладке **Отчеты устройства** щелкните **Печать диагностических сведений**, чтобы распечатать страницу диагностики. Оцените качество печати в голубой, пурпурной, желтой и черной области на странице диагностики. Если в черной или цветных областях видны полосы или отсутствуют чернила, выполните очистку картриджей.

Печать страницы диагностики с принтера

- a. В меню Начало на дисплее принтера выберите **Сервис**.



ПРИМЕЧАНИЕ. Если экран Начало не отображается, нажимайте кнопку **Назад** до тех пор, пока он не отобразится.

- b. В меню **Сервис** на дисплее принтера выберите **Отчет о качестве печати**. Следуйте инструкциям на экране.
6. Если на странице диагностики в черной или цветных областях видны полосы или отсутствуют чернила, выполните автоматическую очистку картриджей.

Чистка картриджей с помощью программного обеспечения принтера

- a. Загрузите в лоток для бумаги обычную чистую белую бумагу формата A4 или Letter.
- b. В зависимости от операционной системы выполните одно из следующих действий, чтобы открыть программное обеспечение принтера.
 - **Windows 8.** На начальном экране щелкните правой кнопкой мыши по пустому пространству, нажмите **Все приложения** на панели приложений и щелкните значок с именем принтера.
 - **Windows 7, Windows Vista и Windows XP.** На рабочем столе компьютера нажмите кнопку **Пуск**, выберите **Все программы**, затем **HP**, затем **HP Deskjet 4510 series**, а затем — **HP Deskjet 4510 series**.
- v. В окне программное обеспечение принтера щелкните **Печать и сканирование** и затем выберите **Обслуживание принтера**, чтобы открыть **Панель инструментов принтера**.
- г. На вкладке **Службы устройства** щелкните **Очистка картриджей**. Следуйте инструкциям на экране.

Как очистить картриджи с помощью дисплея принтера

- a. В меню Начало на дисплее принтера выберите **Сервис**.



ПРИМЕЧАНИЕ. Если экран Начало не отображается, нажимайте кнопку **Назад** до тех пор, пока он не отобразится.

- b. В меню **Сервис** на дисплее принтера выберите **Очистка головки**. Следуйте инструкциям на экране.

Если предыдущие действия не помогли решить проблему, [щелкните здесь, чтобы перейти к инструкциям по устранению неполадок в Интернете](#).

Проблема с картриджем

Сначала попробуйте извлечь и снова установить картриджи. Убедитесь, что картриджи установлены в соответствующие гнезда. Если это не помогло, очистите контакты картриджа. Если проблему устранить не удалось, см. раздел [Замена картриджей на стр. 48](#).

Как очистить контакты картриджей

⚠ ПРЕДУПРЕЖДЕНИЕ. Процедура очистки занимает всего несколько минут. Убедитесь, что картриджи вновь установлены в устройстве. Не рекомендуется извлекать картриджи из устройства более чем на 30 минут. Это может привести к повреждению картриджа.

1. Убедитесь, что питание включено.
2. Откройте крышку доступа к картриджам.



Подождите, пока каретка переместится к этикетке картриджа устройства.

3. Извлеките картридж, указанный в сообщении об ошибке.

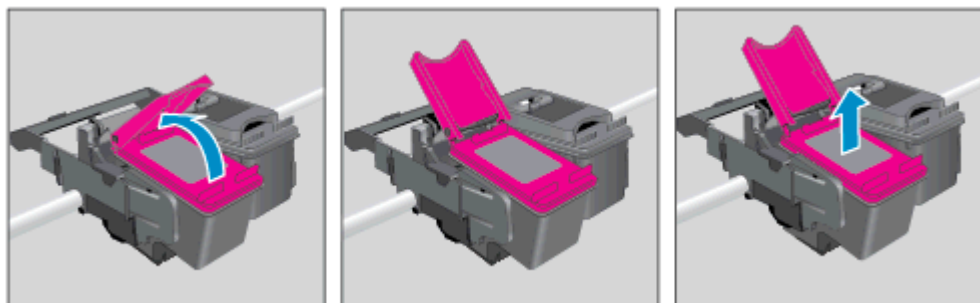

4. Удерживая картридж по бокам нижней частью вверх, определите расположение электрических контактов на картридже. На картридже они выглядят как небольшие точки золотистого цвета.

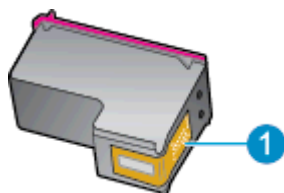

Функция	Описание
1	Электрические контакты

5. Протрите контакты только сухой тканью без ворса.

⚠ ПРЕДУПРЕЖДЕНИЕ. Будьте осторожны! Протирайте только контакты и не размажьте чернила или другие загрязнения на картридже.

6. На внутренней стороне устройства найдите контакты в каретке. Контакты представляют собой набор штырьков золотистого цвета, соответствующих контактам на картридже.

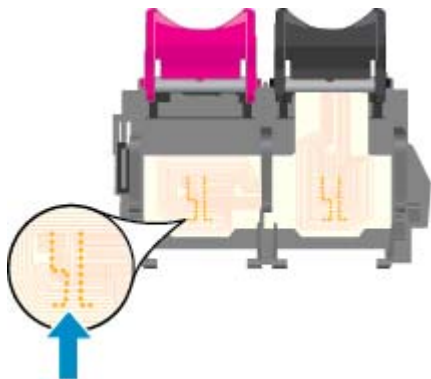

7. Протрите контакты сухой тканью без ворса.
8. Установите картридж на место.
9. Закройте крышку доступа к картриджам и проверьте, исчезло ли сообщение об ошибке.
10. Если сообщение об ошибке все еще появляется, выключите, а затем снова включите устройство.

📄 ПРИМЕЧАНИЕ. Если один из картриджей неисправен, извлеките его и работайте с HP Deskjet 4510 series в режиме одного картриджа.



[Щелкните здесь для получения дополнительных сведений в Интернете.](#)

Принтер не печатает

При возникновении неполадок с печатью загрузите программу HP для диагностики печати, которая может помочь устранить неполадки автоматически. Для загрузки программы используйте соответствующую ссылку.



ПРИМЕЧАНИЕ. Утилита HP Print and Scan Doctor может не быть доступна на выбранном языке.

[Перейти на страницу загрузки ПО HP Print and Scan Doctor.](#)

Решение проблем печати



ПРИМЕЧАНИЕ. Убедитесь, что принтер включен и в лотке есть бумага. Если не удалось устранить проблемы с печатью, выполните перечисленные ниже действия в указанном порядке.

1. Проверьте сообщения об ошибке на дисплее принтера и устраните проблемы, следуя инструкциям на экране.
2. Если принтер подключен к компьютеру с помощью кабеля USB, отключите и снова подключите кабель USB. Если принтер подключен к компьютеру по беспроводной сети, проверьте наличие соединения.
3. Убедитесь, что устройство не приостановлено и не отключено.

Как убедиться, что устройство не приостановлено и не отключено

- a. В зависимости от операционной системы выполните одно из следующих действий.
 - **Windows 8.** Щелкните в правом верхнем углу экрана или коснитесь его, чтобы открыть панель Charms, затем щелкните на значке **Параметры**, нажмите **Панель управления** и щелкните или коснитесь значка **Устройства и принтеры**.
 - **Windows 7.** В меню **Пуск Windows** выберите **Устройства и принтеры**.
 - **Windows Vista.** В меню **Пуск Windows** выберите **Панель управления**, затем **Принтеры**.
 - **Windows XP.** В меню **Пуск Windows** выберите **Панель управления**, затем **Принтеры и факсы**.
- б. Дважды щелкните значок устройства или щелкните значок правой кнопкой мыши, а затем выберите **Просмотр очереди печати**, чтобы открыть очередь печати.
- в. Убедитесь, что не установлены флажки **Приостановить печать** или **Работать автономно** в меню **Принтер**.
- г. Если были сделаны какие-либо изменения, повторите печать.
4. Убедитесь, что устройство выбрано в качестве принтера по умолчанию.

Как проверить, выбрано ли устройство в качестве принтера по умолчанию

- a. В зависимости от операционной системы выполните одно из следующих действий.

- **Windows 8.** Щелкните в правом верхнем углу экрана или коснитесь его, чтобы открыть панель Charms, затем щелкните на значке **Параметры**, нажмите **Панель управления** и щелкните или коснитесь значка **Устройства и принтеры**.
 - **Windows 7.** В меню **Пуск Windows** выберите **Устройства и принтеры**.
 - **Windows Vista.** В меню **Пуск Windows** выберите **Панель управления**, затем **Принтеры**.
 - **Windows XP.** В меню **Пуск Windows** выберите **Панель управления**, затем **Принтеры и факсы**.
- б. Убедитесь, что устройство выбрано в качестве принтера по умолчанию.
- Принтер по умолчанию отмечен черным или зеленым круглым значком с пометкой.
- в. Если в качестве принтера по умолчанию выбрано другое устройство, щелкните правой кнопкой мыши нужное устройство и выберите **Использовать по умолчанию**.
- г. Еще раз попробуйте воспользоваться принтером.
5. Перезапустите диспетчер печати.

Как перезапустить диспетчер печати

- а. В зависимости от операционной системы выполните одно из следующих действий.

Windows 8

- i. Щелкните в правом верхнем углу экрана или коснитесь его, чтобы открыть панель Charms, затем щелкните на значке **Параметры**.
- ii. Нажмите **Панель управления** и щелкните или коснитесь значка **Система и безопасность**.
- iii. Щелкните или коснитесь **Административные службы**, затем дважды щелкните или коснитесь **Службы**.
- iv. Щелкните правой кнопкой мыши или коснитесь и удерживайте **Диспетчер печати**, а затем щелкните **Свойства**.
- v. На вкладке **Общие** убедитесь, что для параметра **Тип запуска** выбрано значение **Авто**.
- vi. Если служба не запущена, под надписью **Состояние службы** щелкните **Пуск**, затем щелкните **ОК**.

Windows 7

- i. В меню **Пуск Windows** выберите **Панель управления**, **Система и безопасность**, **Администрирование**.
- ii. Дважды щелкните **Службы**.
- iii. Щелкните правой кнопкой мыши **Очередь печати принтера**, а затем щелкните **Свойства**.

- iv. На вкладке **Общие** убедитесь, что для параметра **Тип запуска** выбрано значение **Авто**.
- v. Если служба не запущена, под надписью **Состояние службы** щелкните **Пуск**, затем щелкните **ОК**.

Windows Vista

- i. В меню **Пуск Windows** выберите **Панель управления, Система и ее обслуживание, Администрирование**.
- ii. Дважды щелкните **Службы**.
- iii. Щелкните правой кнопкой мыши **Служба очереди печати принтера**, а затем щелкните **Свойства**.
- iv. На вкладке **Общие** убедитесь, что для параметра **Тип запуска** выбрано значение **Авто**.
- v. Если служба не запущена, под надписью **Состояние службы** щелкните **Пуск**, затем щелкните **ОК**.

Windows XP

- i. В меню **Пуск Windows** щелкните правой кнопкой мыши **Мой компьютер**.
 - ii. Щелкните **Управление**, а затем щелкните **Службы и приложения**.
 - iii. Дважды щелкните **Службы**, затем выберите **Диспетчер печати**.
 - iv. Правой кнопкой мыши щелкните **Диспетчер печати** и щелкните **Перезапустить** для перезапуска этой службы.
- б. Убедитесь, что устройство выбрано в качестве принтера по умолчанию.
- Принтер по умолчанию отмечен черным или зеленым круглым значком с пометкой.
- v. Если в качестве принтера по умолчанию выбрано другое устройство, щелкните правой кнопкой мыши нужное устройство и выберите **Использовать по умолчанию**.
 - г. Еще раз попробуйте воспользоваться принтером.
6. Перезагрузите компьютер.
7. Очистите очередь печати.

Как очистить очередь печати

- a. В зависимости от операционной системы выполните одно из следующих действий.
 - **Windows 8.** Щелкните в правом верхнем углу экрана или коснитесь его, чтобы открыть панель Charms, затем щелкните на значке **Параметры**, нажмите **Панель управления** и щелкните или коснитесь значка **Устройства и принтеры**.
 - **Windows 7.** В меню **Пуск Windows** выберите **Устройства и принтеры**.

- **Windows Vista.** В меню **Пуск Windows** выберите **Панель управления**, затем **Принтеры**.
 - **Windows XP.** В меню **Пуск Windows** выберите **Панель управления**, затем **Принтеры и факсы**.
- б. Чтобы открыть очередь печати, дважды щелкните значок принтера.
 - в. В меню **Принтер** щелкните **Очистить очередь печати** или **Отменить печать документа**, затем для подтверждения щелкните **Да**.
 - г. Если в очереди печати остались документы, перезапустите компьютер и повторите печать.
 - д. Снова убедитесь, что в очереди печати нет документов, а затем повторите попытку.

Проверить подключение питания и перезапустить принтер

1. Убедитесь, что кабель питания надежно подключен к аппарату.

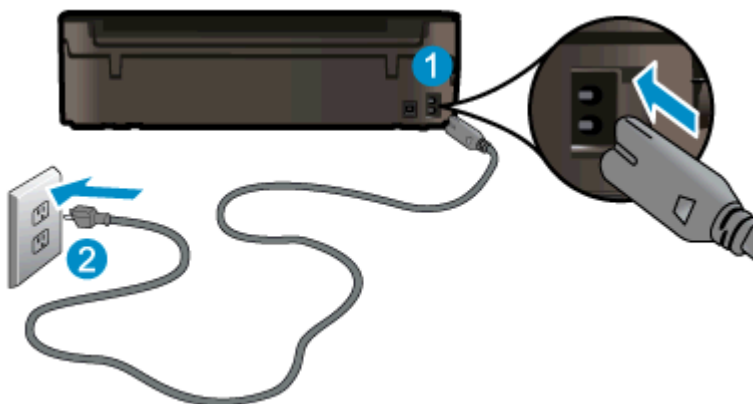

1	Подключение питания к принтеру
2	Подключение к электрической розетке

2. Загляните внутрь принтера и убедитесь, что индикатор, отражающий наличие электропитания, светится зеленым. Если индикатор не светится, убедитесь, что кабель питания плотно подключен к принтеру, или подключите принтер к другой электрической розетке.
3. Посмотрите на кнопку «Вкл», расположенную на принтере. Если она не светится, принтер выключен. Нажмите кнопку «Вкл», чтобы включить принтер.

 **ПРИМЕЧАНИЕ.** Если электропитание принтера отсутствует, подключите его к другой электрической розетке.

4. Включите принтер и отсоедините кабель питания от разъема сбоку принтера под крышкой доступа к картриджам.
5. Отсоедините кабель питания от электрической розетки.
6. Подождите еще 15 секунд.
7. Снова вставьте вилку кабеля питания в розетку.

8. Снова подключите кабель питания в разъем сбоку принтера под крышкой доступа к картриджам.
9. Если принтер не включится сам, нажмите кнопку «Вкл», чтобы включить его.
10. Еще раз попробуйте воспользоваться принтером.

Если предыдущие действия не помогли решить проблему, [щелкните здесь, чтобы перейти к инструкциям по устранению неполадок в Интернете](#).

Решение проблемы печати

Убедитесь, что принтер включен и в лотке есть бумага. Если печать по-прежнему недоступна, программное обеспечение HP для Windows предоставляет инструменты, которые помогут решить типичные проблемы печати.

Чтобы запустить данное ПО в Windows, щелкните меню **Пуск**, выберите **Все программы** и нажмите **HP**. В меню **HP Deskjet Ink Advantage 4510 e-All-in-One Printer** выберите **HP Deskjet Ink Advantage 4510 e-All-in-One Printer**, нажмите кнопку **Справка**, а затем дважды щелкните **Программа HP для диагностики печати**.



[Щелкните здесь для получения дополнительных сведений в Интернете.](#)

Если качество печати является неприемлемым, попробуйте улучшить его следующим образом.

- Используйте отчет о качестве печати и состоянии принтера для диагностики проблем принтера и качества печати. На начальном экране коснитесь **Параметры**, а затем выберите **Сервис**. Коснитесь **Отчет о состоянии принтера** или **Отчет о качестве печати**. [Щелкните здесь для получения дополнительных сведений в Интернете](#)
- При обнаружении неравномерных цветов или линий на отпечатках попробуйте выполнить выравнивание принтера. Дополнительную информацию см. в разделе [Как выполнить выравнивание картриджей с помощью программного обеспечения принтера на стр. 72](#).
- Если на отпечатках смазываются чернила, попытайтесь устранить смазывание чернил. Дополнительную информацию см. в разделе [Очистка потеков на стр. 71](#).

Решение проблем копирования и сканирования

HP предоставляет программу для диагностики сканирования (только Windows). Эта программа помогает устранить основные проблемы, при которых сканирование становится невозможно. В меню **Пуск** на компьютере щелкните **Все программы**, а затем щелкните **HP**. В меню **HP Deskjet Ink Advantage 4510 e-All-in-One Printer** выберите **HP Deskjet Ink Advantage 4510 e-All-in-One Printer**, нажмите кнопку **Справка**, а затем дважды щелкните **Программа HP для диагностики печати**.

Узнайте подробнее о том, как решить проблемы сканирования. [Щелкните здесь для получения дополнительных сведений в Интернете.](#)

Узнайте подробнее о том, как решить проблемы копирования. [Щелкните здесь для получения дополнительных сведений в Интернете.](#)

Устранение неполадок в сети

Проверьте конфигурацию сети или напечатайте отчет о проверке беспроводной связи для упрощения диагностики проблем сетевого подключения.

Как проверить конфигурацию сети или напечатать отчет о проверке беспроводной связи

1. На начальном экране коснитесь **Беспроводное**, а затем выберите **Параметры**.
2. Коснитесь стрелки вниз для прокрутки списка параметров. Коснитесь **Показать конфигурацию сети** или **Напечатать отчет о проверке беспроводной связи**.

Для получения подробных сведений в Интернете об устранении неполадок в сети используйте приведенные ниже ссылки.

- Узнайте подробнее о беспроводной печати. [Щелкните здесь для получения дополнительных сведений в Интернете.](#)
- Узнайте, как просмотреть параметры безопасности сети. [Щелкните здесь для получения дополнительных сведений в Интернете.](#)
- Узнайте о программе HP Print and Scan Doctor (только для Windows) и других способах устранения неполадок. [Щелкните здесь для получения дополнительных сведений в Интернете.](#)
- Узнайте, как работать с брандмауэром и антивирусными программами при настройке принтера. [Щелкните здесь для получения дополнительных сведений в Интернете.](#)

Ошибки картриджа (программное обеспечение для Windows)

- [Картридж для обновления](#)
- [Проверка крышки доступа к картриджам](#)
- [Картриджи предыдущего поколения](#)
- [Сбой принтера](#)
- [Проблема с картриджем](#)

Картридж для обновления

Если не удастся выполнить обновление расходных материалов, попробуйте настроить принтер на распознавание картриджа для обновления.

Чтобы принтер распознал картридж для обновления, выполните указанные ниже действия.

1. Извлеките картридж для обновления расходных материалов.
2. Вставьте оригинальный картридж в каретку.
3. Закройте крышку доступа к картриджам и подождите, пока каретка остановится.
4. Извлеките оригинальный картридж, а затем установите на его место картридж для обновления расходных материалов.
5. Закройте крышку доступа к картриджам и подождите, пока каретка остановится.

Если сообщение об ошибке обновления расходных материалов все еще отображается, обратитесь за помощью в службу поддержки HP.



[Щелкните здесь для получения дополнительных сведений в Интернете.](#)

Проверка крышки доступа к картриджам

Перед началом печати крышка доступа к картриджам должна быть закрыта.



[Щелкните здесь для получения дополнительных сведений в Интернете.](#)

Картриджи предыдущего поколения

Необходимо использовать более новую версию этого картриджа. В большинстве случаев более новую версию картриджа можно определить по сроку окончания гарантии на его внешней упаковке.



Если там на свободном месте справа от даты указано «v1», значит картридж относится к новой версии. Если картридж относится к предыдущему поколению, обратитесь в службу поддержки HP за помощью или для замены картриджа.



[Щелкните здесь для получения дополнительных сведений в Интернете.](#)

Сбой принтера

Устраните сбой принтера.

- ▲ Выключите, а затем включите принтер. Если после этого неполадка не устранена, обратитесь в службу поддержки HP.



[Обратитесь в службу поддержки HP.](#)

Проблема с картриджем

Данный картридж не совместим с этим принтером. Эта ошибка может быть вызвана установкой картриджа HP Instant Ink в принтер, не зарегистрированный в программе HP Instant Ink. Также ошибка может быть вызвана тем, что картридж HP Instant Ink ранее использовался в другом принтере, зарегистрированном в программе HP Instant Ink.

Для получения дополнительной информации посетите веб-сайт программы [HP Instant Ink](#).

Служба поддержки HP

- [Регистрация принтера](#)
- [Получение поддержки](#)
- [Поддержка HP по телефону](#)
- [Дополнительные варианты гарантии](#)

Регистрация принтера

Регистрация займет всего несколько минут и поможет получать более быстрое обслуживание, более эффективную поддержку и уведомления о поддержке устройства. Если регистрация принтера не была выполнена при установке программного обеспечения, это можно сделать сейчас по адресу: <http://www.register.hp.com>.

Получение поддержки

Если возникла проблема, выполните следующие действия

1. Просмотрите документацию, прилагаемую к принтеру.
2. Посетите веб-сайт технической поддержки HP по адресу: www.hp.com/support.

Веб-служба поддержки HP доступна всем клиентам HP. Веб-узел позволяет быстро получить самую последнюю информацию об устройстве и помощь специалистов. Он предоставляет следующие возможности.

- Быстрый доступ к квалифицированным специалистам службы поддержки в Интернете.
 - Обновления программного обеспечения и драйверов для принтера HP.
 - Полезную информацию об устранении наиболее распространенных неполадок.
 - Профилактические обновления принтера, уведомления службы поддержки и информационные бюллетени HP, доступные при регистрации принтера.
3. Обратитесь в службу технической поддержки HP по телефону.

Доступность и условия предоставления услуг по технической поддержке зависят от принтера, страны (региона) и языка.

Поддержка HP по телефону

Доступность и условия предоставления услуг технической поддержки по телефону зависят от устройства, страны/региона и языка.

Этот раздел содержит указанные ниже темы.

- [Срок поддержки по телефону](#)
- [Обращение по телефону](#)
- [Телефоны службы поддержки](#)
- [По истечении срока поддержки по телефону](#)

Срок поддержки по телефону

Поддержка по телефону предоставляется в течение одного года в странах Северной Америки, Азиатско-Тихоокеанского региона и Латинской Америки (включая Мексику). Информацию о периоде поддержки по телефону в Европе, Африке и на Ближнем Востоке см. на веб-узле по адресу: www.hp.com/support. При этом действуют стандартные тарифы на услуги телефонной связи.

Обращение по телефону

При обращении в службу технической поддержки HP по телефону находитесь рядом с компьютером и принтером. Будьте готовы предоставить следующую информацию.

- Название устройства (указано на устройстве, например HP Deskjet)
- Номер продукта (указан под крышкой доступа к картриджам)



- Серийный номер (находится сзади или внизу принтера).
- Текст сообщений об ошибках.
- Ответы на следующие вопросы.
 - Возникла ли эта ситуация раньше?
 - Можно ли воссоздать ее?
 - Устанавливалось ли незадолго до этого новое оборудование или программное обеспечение?
 - Предшествовали ли этому другие события (например, гроза, транспортировка принтера и т. д.)?

Телефоны службы поддержки

Последний список телефонов службы поддержки HP и информацию о стоимости вызова см. на веб-сайте www.hp.com/support.

По истечении срока поддержки по телефону

По истечении срока поддержки по телефону компания HP предоставляет обслуживание за дополнительную плату. Обслуживание также предоставляется на веб-сайте технической поддержки HP: www.hp.com/support. Для получения дополнительной информации об обслуживании обратитесь к дилеру HP или в ближайший центр технической поддержки по телефону.

Дополнительные варианты гарантии

За дополнительную плату для HP Deskjet 4510 series можно приобрести планы обслуживания с расширенными сроками действия. На веб-узле по адресу www.hp.com/support выберите страну/регион и язык, затем найдите в области обслуживания и гарантийных обязательств информацию о расширенных программах обслуживания.

А Техническая информация

В этом разделе приведены технические характеристики устройства HP Deskjet 4510 series и информация о соответствии международным нормам.

Дополнительные характеристики см. в печатной документации, прилагаемой к устройству HP Deskjet 4510 series.

Этот раздел содержит указанные ниже темы.

- [Уведомления компании Hewlett-Packard](#)
- [Технические характеристики](#)
- [Программа охраны окружающей среды](#)
- [Соответствие нормам](#)

Уведомления компании Hewlett-Packard

Приведенная в этом документе информация может быть изменена без уведомления.

Все права защищены. Воспроизведение, адаптация и перевод без предварительного письменного разрешения Hewlett-Packard запрещены, за исключением случаев, предусмотренных законодательством по защите авторских прав. Все гарантийные обязательства для продуктов и услуг HP приведены в условиях гарантии, прилагаемых к каждому продукту и услуге. Никакие содержащиеся здесь сведения не могут рассматриваться как дополнение к этим условиям гарантии. HP не несет ответственности за технические или редакторские ошибки и упущения в данном документе.

© Hewlett-Packard Development Company, L.P., 2012.

Microsoft®, Windows®, Windows® XP, Windows® Vista, Windows® 7 и Windows® 8 являются зарегистрированными в США товарными знаками корпорации Майкрософт.

Технические характеристики

В этом разделе приведены технические характеристики устройства HP Deskjet 4510 series. Полное описание характеристик устройства см. в документе технических характеристик продукта на веб-узле www.hp.com/support.

- [Требования к системе](#)
- [Характеристики окружающей среды](#)
- [Характеристики печати](#)
- [Характеристики сканирования](#)
- [Характеристики копирования](#)
- [Ресурс картриджа](#)
- [Разрешение печати](#)

Требования к системе

Требования к компьютеру и программному обеспечению приведены в файле Readme.

Информацию о последующих версиях операционных систем и их поддержке см. на веб-сайте службы поддержки HP по адресу www.hp.com/support.

Характеристики окружающей среды

- Рекомендуемый диапазон рабочих температур: 15 –32 °C
- Допустимый диапазон рабочих температур: 5 –40 °C
- Влажность: 20 ... 80 % относительной влажности без конденсации (рекомендуется); максимальная температура конденсации 28 °C
- Диапазон температур хранения: -40 –60 °C
- При наличии сильных электромагнитных полей результаты работы устройства HP Deskjet 4510 series могут немного отличаться.
- HP рекомендует использовать кабель USB длиной не более 3 м, чтобы снизить помехи из-за потенциальных электромагнитных полей.

Характеристики печати

- скорость печати зависит от сложности документа.
- Способ: струйная термopечать drop-on-demand.
- Язык: PCL3 GUI

Характеристики сканирования

- Оптическое разрешение: до 1200 т/д
- Аппаратное разрешение: до 1200 x 1200 т/д

- Улучшенное разрешение: до 1200 x 1200 т/д
- Глубина цвета: 24 бита для цветных изображений, 8 бит для изображений в оттенках серого (256 уровней серого)
- Максимальный размер при сканировании со стекла: 21,6 x 29,7 см
- Поддерживаемые типы файлов: BMP, JPEG, PNG, TIFF, PDF
- Версия TWAIN: 1.9

Характеристики копирования

- Цифровая обработка изображений
- Максимальное количество копий зависит от модели устройства
- Скорость копирования зависит от сложности документа и модели.

Ресурс картриджа

Дополнительную информацию о предполагаемом ресурсе картриджа см. по адресу: www.hp.com/go/learnaboutsupplies.

Разрешение печати

Таблица А-1 Разрешение печати

Черновое качество	<ul style="list-style-type: none"> • Цветной оригинал преобразовать в черно-белое: 300 x 300 dpi • Вывод (черно-белое/цветное): Автоматически
Обычное качество	<ul style="list-style-type: none"> • Цветной оригинал преобразовать в черно-белое: 600 x 300 dpi • Вывод (черно-белое/цветное): Автоматически
Обычная бумага — наилучшее качество	<ul style="list-style-type: none"> • Цветной оригинал преобразовать в черно-белое: 600 x 600 dpi • Вывод (черно-белое/цветное): Автоматически
Фотобумага — наилучшее качество	<ul style="list-style-type: none"> • Цветной оригинал преобразовать в черно-белое: 600 x 600 dpi • Вывод (черно-белое/цветное): Автоматически
Режим макс. разрешения	<ul style="list-style-type: none"> • Цветной оригинал преобразовать в черно-белое: 1200 x 1200 dpi • Вывод: автоматически (черно-белое), оптимизированное разрешение 4800 x 1200 dpi (цветное)

Программа охраны окружающей среды

Компания Hewlett-Packard стремится производить качественную продукцию, не нанося ущерба окружающей среде. Конструкция устройства предусматривает возможность переработки материалов. Количество используемых материалов сведено к минимуму при сохранении надлежащей работоспособности и надежности. Конструкция обеспечивает удобство сортировки разнородных материалов. Крепежные и другие соединительные детали расположены в доступных местах и могут быть удалены с помощью обычных инструментов. Детали с высоким приоритетом предназначены для быстрой разборки и ремонта.

Дополнительную информацию см. на веб-сайте HP, посвященном охране окружающей среды:

www.hp.com/hpinfo/globalcitizenship/environment/index.html.

Этот раздел содержит указанные ниже темы.

- [Экология](#)
- [Использование бумаги](#)
- [Пластмассовые детали](#)
- [Сертификаты безопасности материалов](#)
- [Программа утилизации материалов](#)
- [Программа утилизации расходных материалов для струйных принтеров HP](#)
- [Энергопотребление](#)
- [Утилизация оборудования, отслужившего свой срок, силами пользователя](#)
- [Химические вещества](#)
- [Ограничение содержания вредных веществ \(Украина\)](#)
- [Ограничение содержания вредных веществ \(Индия\)](#)
- [Спящий режим](#)

Экология

Компания HP стремится помочь клиентам уменьшить их воздействие на окружающую среду. Для получения дополнительной информации об экологических инициативах компании HP посетите веб-сайт HP Environmental Programs and Initiatives.

www.hp.com/hpinfo/globalcitizenship/environment/

Использование бумаги

При работе с данным устройством можно использовать переработанную бумагу в соответствии со стандартами DIN 19309 и EN 12281:2002.

Пластмассовые детали

Пластмассовые детали массой более 25 г маркированы в соответствии с международными стандартами, что обеспечивает правильную идентификацию материалов при утилизации изделия по окончании срока службы.

Сертификаты безопасности материалов

Сертификаты безопасности материалов (MSDS) доступны на веб-узле HP по адресу

www.hp.com/go/msds

Программа утилизации материалов

Во многих странах действуют программы возврата и утилизации изделий HP. Перечень таких программ постоянно расширяется и к участию в них привлекаются крупнейшие мировые центры утилизации электронной техники. Компания HP способствует сохранению природных ресурсов путем вторичной продажи некоторых изделий, пользующихся наибольшим спросом. Дополнительную информацию об утилизации изделий HP см. по адресу:

www.hp.com/hpinfo/globalcitizenship/environment/recycle/

Программа утилизации расходных материалов для струйных принтеров HP

Компания HP принимает меры по защите окружающей среды. Во многих странах/регионах действует программа утилизации расходных материалов для струйных принтеров HP, которая предусматривает бесплатную утилизацию картриджей для печати и картриджей с чернилами. Дополнительную информацию см. на веб-сайте

www.hp.com/hpinfo/globalcitizenship/environment/recycle/

Энергопотребление

Оборудование Hewlett-Packard для печати и обработки изображений, помеченное эмблемой ENERGY STAR®, соответствует применимым требованиям ENERGY STAR агентства по охране окружающей среды (США). Приведенная ниже эмблема изображается на устройствах для обработки изображений, отвечающих требованиям ENERGY STAR.



Дополнительные сведения о моделях устройств для обработки изображений, отвечающих требованиям ENERGY STAR, доступны по адресу: www.hp.com/go/energystar

Утилизация оборудования, отслужившего свой срок, силами пользователя



Этот символ означает, что устройство нельзя утилизировать вместе с бытовыми отходами. Вместо этого изделие необходимо сдать для утилизации в специальный пункт по переработке электрического и электронного оборудования. Такой подход поможет сохранить здоровье людей и окружающую среду. Для получения дополнительной информации обратитесь в службу по вывозу и утилизации отходов или посетите веб-сайт <http://www.hp.com/recycle>.

Химические вещества

HP предоставляет клиентам информацию о химических веществах, содержащихся в своей продукции, в соответствии с такими требованиями, как REACH (*Положение ЕС № 1907/2006 Европейского парламента и Совета*). Отчет о химическом составе этого устройства можно найти по адресу: www.hp.com/go/reach.

Ограничение содержания вредных веществ (Украина)

Технічний регламент щодо обмеження використання небезпечних речовин (Україна)

Обладнання відповідає вимогам Технічного регламенту щодо обмеження використання деяких небезпечних речовин в електричному та електронному обладнанні, затвердженого постановою Кабінету Міністрів України від 3 грудня 2008 № 1057

Ограничение содержания вредных веществ (Индия)

Restriction of hazardous substances (India)

This product complies with the "India E-waste (Management and Handling) Rule 2011" and prohibits use of lead, mercury, hexavalent chromium, polybrominated biphenyls or polybrominated diphenyl ethers in concentrations exceeding 0.1 weight % and 0.01 weight % for cadmium, except for the exemptions set in Schedule 2 of the Rule.

Спящий режим

- В спящем режиме расход электроэнергии снижается.
- После начальной настройки принтер автоматически переходит в спящий режим после 5 минут бездействия.
- Время перехода в спящий режим может быть изменено на панели управления.

Как изменить время перехода в спящий режим

1. На начальном экране коснитесь значка **Параметры**.



2. Коснитесь **Предпочтения**.
3. Коснитесь стрелки вниз, чтобы прокрутить меню, а затем коснитесь **Спящий режим**.
4. Коснитесь **Через 5 минут** или **Через 10 минут**, или **Через 15 минут**.

Соответствие нормам

Устройство HP Deskjet 4510 series соответствует требованиям к продуктам, разработанным регламентирующими органами вашей страны/региона.

Этот раздел содержит указанные ниже темы.

- [Нормативный код модели](#)
- [FCC statement](#)
- [VCCI \(Class B\) compliance statement for users in Japan](#)
- [Notice to users in Japan about the power cord](#)
- [Notice to users in Korea](#)
- [Notice to users in Germany](#)
- [Noise emission statement for Germany](#)
- [Уведомление о соответствии нормам Европейского Союза](#)
- [Declaration of conformity](#)
- [Соответствие нормам беспроводной связи](#)

Нормативный код модели

Для нормативной идентификации устройству назначен нормативный код модели. Нормативный код модели данного устройства: SNPRH-1202. Этот нормативный номер не следует путать с торговым названием (HP Deskjet Ink Advantage 4510 e-All-in-One Printer и пр.) или номерами изделий (A9J41A, A9J41B, A9J41C).

FCC statement

FCC statement

The United States Federal Communications Commission (in 47 CFR 15.105) has specified that the following notice be brought to the attention of users of this product.

This equipment has been tested and found to comply with the limits for a Class B digital device, pursuant to Part 15 of the FCC Rules. These limits are designed to provide reasonable protection against harmful interference in a residential installation. This equipment generates, uses and can radiate radio frequency energy and, if not installed and used in accordance with the instructions, may cause harmful interference to radio communications. However, there is no guarantee that interference will not occur in a particular installation. If this equipment does cause harmful interference to radio or television reception, which can be determined by turning the equipment off and on, the user is encouraged to try to correct the interference by one or more of the following measures:

- Reorient or relocate the receiving antenna.
- Increase the separation between the equipment and the receiver.
- Connect the equipment into an outlet on a circuit different from that to which the receiver is connected.
- Consult the dealer or an experienced radio/TV technician for help.

For further information, contact:

Manager of Corporate Product Regulations
Hewlett-Packard Company
3000 Hanover Street
Palo Alto, Ca 94304
(650) 857-1501

Modifications (part 15.21)

The FCC requires the user to be notified that any changes or modifications made to this device that are not expressly approved by HP may void the user's authority to operate the equipment.

This device complies with Part 15 of the FCC Rules. Operation is subject to the following two conditions: (1) this device may not cause harmful interference, and (2) this device must accept any interference received, including interference that may cause undesired operation.

VCCI (Class B) compliance statement for users in Japan

この装置は、クラスB情報技術装置です。この装置は、家庭環境で使用することを目的としていますが、この装置がラジオやテレビジョン受信機に近接して使用されると、受信障害を引き起こすことがあります。取扱説明書に従って正しい取り扱いをして下さい。

VCCI-B

Notice to users in Japan about the power cord

製品には、同梱された電源コードをお使い下さい。
同梱された電源コードは、他の製品では使用出来ません。

Notice to users in Korea

B 급 기기 (가정용 방송통신기기)	이 기기는 가정용(B급)으로 전자파적합등록을 한 기기로서 주로 가정에서 사용하는 것을 목적으로 하며, 모든 지역에서 사용할 수 있습니다.
------------------------	--

Notice to users in Germany

GS-Erklärung (Deutschland) Das Gerät ist nicht für die Benutzung im unmittelbaren Gesichtsfeld am Bildschirmarbeitsplatz vorgesehen. Um störende Reflexionen am Bildschirmarbeitsplatz zu vermeiden, darf dieses Produkt nicht im unmittelbaren Gesichtsfeld platziert werden.
--

Noise emission statement for Germany

Geräuschemission LpA < 70 dB am Arbeitsplatz im Normalbetrieb nach DIN 45635 T. 19
--

Уведомление о соответствии нормам Европейского Союза

Устройства, отмеченные маркировкой CE, соответствуют следующим директивам ЕС.

- Директива по низкому напряжению 2006/95/EC
- Директива EMC 2004/108/EC
- Директива Ecodesign 2009/125/EC (если применима)

Соответствие данного устройства требованиям CE обеспечивается только при использовании подходящего адаптера переменного тока с маркировкой CE, предоставленного HP.

Если данное устройство имеет телекоммуникационные функции, оно также соответствует основным требованиям следующей директивы ЕС.

- Директива R&TTE, 1999/5/EC

Соответствие указанным директивам означает одновременно соответствие согласованным европейским стандартам (Европейским нормам), перечисленным в декларации соответствия стандартам ЕС, которая предоставлена компанией HP для данного устройства или семейства устройств. Данная информация доступна в документации устройства (только на английском языке) или на следующем веб-сайте: www.hp.com/go/certificates (в поле поиска введите номер модели устройства).

Данное соответствие обозначается следующей маркировкой на устройстве.



Для нетелекоммуникационных и согласованных со стандартами ЕС телекоммуникационных продуктов, например Bluetooth®, с классом мощности ниже 10 мВт.



Для телекоммуникационных продуктов, не согласованных со стандартами ЕС. Между CE и «!» (восклицательным знаком) указывается 4-значный цифровой номер, нанесенный на корпус.

См. наклейку на данном устройстве с указанием стандарта.

Использование функций телекоммуникационной связи данного устройства разрешается в следующих странах ЕС и ЕАСТ: Австрия, Бельгия, Болгария, Великобритания, Венгрия, Германия, Греция, Дания, Ирландия, Исландия, Испания, Италия, Кипр, Латвия, Литва, Лихтенштейн, Люксембург, Мальта, Нидерланды, Норвегия, Польша, Португалия, Румыния, Словения, Словакия, Финляндия, Франция, Чешская Республика, Швейцария, Швеция и Эстония.

Разъем для подключения телефона (доступен только на некоторых устройствах) предназначен для подключения к аналоговой телефонной линии.

Оборудование с устройствами беспроводной сети

- В некоторых странах могут быть предусмотрены специальные требования к работе беспроводных сетей, например работа только внутри помещения или применение ограничений доступных каналов. Убедитесь, что параметры страны для беспроводной сети указаны правильно.

Франция

- При использовании данного устройства в беспроводной сети, работающей на частоте 2,4 ГГц, действуют определенные ограничения. В помещении это устройство можно использовать во всем частотном диапазоне от 2400 МГц до 2483,5 МГц (каналы 1–13). Вне помещений можно использовать только частотный диапазон от 2400 МГц до 2454 МГц (каналы 1–7). Последние требования см. по адресу: www.arcep.fr.

По всем вопросам о соответствии нормам обращайтесь по адресу:

Hewlett-Packard GmbH, Dept./MS: HQ-TRE, Herrenberger Strasse 140, 71034 Boeblingen, ГЕРМАНИЯ

Declaration of conformity



DECLARATION OF CONFORMITY

according to ISQ/IEC 17050-1 and EN 17050-1

DoC #: SNPRH-1202-R1

Supplier's Name: Hewlett-Packard Company
Supplier's Address: 20, Jia Fang Road Waigaoqiao Free Trade Zone Pudong, Shanghai, PRC 200131
declares, that the product
Product Name and Model: ² HP ENVY 5530 eAll-in-One Printer series
HP Deskjet Ink Advantage 4510 eAll-in-One Printer series
Regulatory Model Number: ¹⁾ SNPRH-1202
Radio Module: SDGOB-1292
Product Options: A I
conforms to the following Product Specifications and Regulations:

EMC:

CISPR 22:2008 Class B
EN 55022:2010 Class B
EN 55024:2010
EN 61000-3-2:2006 +A1:2009 +A2:2009
EN 61000-3-3:2008
FCC CFR 47 Part 15 Class B
ICES-003, Issue 4 Class B

Safety:

EN 60950-1:2006 +A11:2009 +A1:2010 +A12:2011
IEC 60950-1:2005 +A1:2009
EN 62479:2010

Telecom

EN 300 328 V1.7.1
EN 301 489-1 V1.8.1
EN 301 489-17 V2.1.1
EN 62311:2008

Energy Use:

Regulation (EC) No. 1275/2008
ENERGY STAR® Qualified Imaging Equipment Operational Mode (OM) Test Procedure

RoHS:

EN 50581:2012

The product herewith complies with the requirements of the Low Voltage Directive 2006/95/EC, the EMC Directive 2004/108/EC, the Ecodesign Directive 2009/125/EC, the RoHS Directive 2011/65/EU and carries the CE marking accordingly.

This device complies with part 15 of the FCC Rules. Operation is subject to the following two conditions:

(1) This device may not cause harmful interference, and (2) this device must accept any interference received, including interference that may cause undesired operation.

Additional Information:

1) This product is assigned a Regulatory Model Number which stays with the regulatory aspects of the design. The Regulatory Model Number is the main product identifier in the regulatory documentation and test reports, this number should not be confused with the marketing name or the product numbers.

Shan HongBo

ICS Product Hardware Quality Engineering Manager

Local contact for regulatory topics only:

EU: Hewlett-Packard GmbH, HQ TRE, Heinenberger Strasse 140, 71034 Boeblingen, Germany
U.S.: Hewlett-Packard, 3000 Hanover St., Palo Alto 94304, U.S.A. 650-857-1501

www.hp.eu/certificates

Соответствие нормам беспроводной связи

Этот раздел содержит следующую информацию о соответствии нормам для беспроводных устройств.

- [Exposure to radio frequency radiation](#)
- [Notice to users in Brazil](#)
- [Notice to users in Canada](#)
- [Уведомление для пользователей в Мексике](#)
- [Notice to users in Taiwan](#)
- [Wireless notice to users in Japan](#)

Exposure to radio frequency radiation

Exposure to radio frequency radiation



Caution The radiated output power of this device is far below the FCC radio frequency exposure limits. Nevertheless, the device shall be used in such a manner that the potential for human contact during normal operation is minimized. This product and any attached external antenna, if supported, shall be placed in such a manner to minimize the potential for human contact during normal operation. In order to avoid the possibility of exceeding the FCC radio frequency exposure limits, human proximity to the antenna shall not be less than 20 cm (8 inches) during normal operation.

Notice to users in Brazil

Aviso aos usuários no Brasil

Este equipamento opera em caráter secundário, isto é, não tem direito à proteção contra interferência prejudicial, mesmo de estações do mesmo tipo, e não pode causar interferência a sistemas operando em caráter primário. (Res. ANATEL 282/2001).

Notice to users in Canada

Notice to users in Canada/Note à l'attention des utilisateurs canadiens

Under Industry Canada regulations, this radio transmitter may only operate using an antenna of a type and maximum (or lesser) gain approved for the transmitter by Industry Canada. To reduce potential radio interference to other users, the antenna type and its gain should be so chosen that the equivalent isotropically radiated power (e.i.r.p.) is not more than that necessary for successful communication.

This device complies with Industry Canada licence-exempt RSS standard(s). Operation is subject to the following two conditions: (1) this device may not cause interference, and (2) this device must accept any interference, including interference that may cause undesired operation of the device.

WARNING! Exposure to Radio Frequency Radiation The radiated output power of this device is below the Industry Canada radio frequency exposure limits. Nevertheless, the device should be used in such a manner that the potential for human contact is minimized during normal operation.

To avoid the possibility of exceeding the Industry Canada radio frequency exposure limits, human proximity to the antennas should not be less than 20 cm (8 inches).

Conformément au Règlement d'Industrie Canada, cet émetteur radioélectrique ne peut fonctionner qu'avec une antenne d'un type et d'un gain maximum (ou moindre) approuvé par Industrie Canada. Afin de réduire le brouillage radioélectrique potentiel pour d'autres utilisateurs, le type d'antenne et son gain doivent être choisis de manière à ce que la puissance isotrope rayonnée équivalente (p.i.r.e.) ne dépasse pas celle nécessaire à une communication réussie.

Cet appareil est conforme aux normes RSS exemptes de licence d'Industrie Canada. Son fonctionnement dépend des deux conditions suivantes : (1) cet appareil ne doit pas provoquer d'interférences nuisibles et (2) doit accepter toutes interférences reçues, y compris des interférences pouvant provoquer un fonctionnement non souhaité de l'appareil.

AVERTISSEMENT relatif à l'exposition aux radiofréquences. La puissance de rayonnement de cet appareil se trouve sous les limites d'exposition de radiofréquences d'Industrie Canada. Néanmoins, cet appareil doit être utilisé de telle sorte qu'il soit mis en contact le moins possible avec le corps humain.

Afin d'éviter le dépassement éventuel des limites d'exposition aux radiofréquences d'Industrie Canada, il est recommandé de maintenir une distance de plus de 20 cm entre les antennes et l'utilisateur.

Уведомление для пользователей в Мексике

Aviso para los usuarios de México

La operación de este equipo está sujeta a las siguientes dos condiciones: (1) es posible que este equipo o dispositivo no cause interferencia perjudicial y (2) este equipo o dispositivo debe aceptar cualquier interferencia, incluyendo la que pueda causar su operación no deseada.

Para saber el modelo de la tarjeta inalámbrica utilizada, revise la etiqueta regulatoria de la impresora.

Notice to users in Taiwan

低功率電波輻射性電機管理辦法

第十二條

經型式認證合格之低功率射頻電機，非經許可，公司、商號或使用者均不得擅自變更頻率、加大功率或變更設計之特性及功能。

第十四條

低功率射頻電機之使用不得影響飛航安全及干擾合法通信；經發現有干擾現象時，應立即停用，並改善至無干擾時方得繼續使用。

前項合法通信，指依電信法規定作業之無線電通信。低功率射頻電機須忍受合法通信或工業、科學及醫藥用電波輻射性電機設備之干擾。

Wireless notice to users in Japan

この機器は技術基準適合証明又は工事設計認証を受けた無線設備を搭載しています。

Указатель

А

адаптер 56

Б

бумага
 рекомендуемые типы 24

Г

гарантия 88

К

кнопки, панель управления 6
копирование
 характеристики 92

О

окружающая среда
 программа охраны
 окружающей среды 93
 характеристики окружающей
 среды 91

П

панель управления
 кнопки 6
 функции 6
печать
 характеристики 91
по истечении срока
 поддержки 88
поддержка по телефону 87
получение поддержки 87

С

сетевой
 адаптер 58
 адаптерсетевой 56
сетевойадаптер 58

сканирование

 характеристики
 сканирования 91
соответствие нормам 97
 беспроводный интерфейс
 101
 нормативный код модели 97
срок поддержки по телефону
 срок поддержки 88

Т

техническая информация
 требования к системе 91
 характеристики
 копирования 92
 характеристики окружающей
 среды 91
 характеристики печати 91
 характеристики
 сканирования 91
техническая поддержка
 гарантия 88
 требования к системе 91

У

утилизация
 картриджи 94

