

acer
explore beyond limits™

Iconia Tab 7



**Руководство
пользователя**

© 2014 Все права защищены.
Руководство пользователя Acer Iconia Tab 7
Относится к: A1-713HD
Нормативный номер модели (RMN): A1403
Эта редакция: июль 2014

Создание Acer ID и приложение Acer Remote Files

Чтобы зарегистрировать новый идентификатор Acer ID или войти в систему под уже созданным, перейдите на портал Acer с Начального экрана.



Основные возможности для пользователей с Acer ID:

- удаленный доступ к ПК с других устройств с помощью приложения Ace Remote Files;
- актуальная информация о продуктах и выгодных предложениях;
- регистрация устройства для пользования услугами гарантийного сервиса.

Дополнительные сведения см. на веб-сайте AcerCloud: www.acer.com/acercloud



Важно

Данное руководство содержит конфиденциальную информацию, защищенную авторским правом. Приведенная в руководстве информация может быть изменена без предварительного уведомления. Все изображения представлены только в ознакомительных целях. Представленная на них информация может не применяться к вашей модели устройства. Acer Group не несет ответственность за технические или редакторские ошибки, а также за опущение какой-либо информации в данном руководстве.

Acer Iconia A1-713HD

Номер модели: _____

Серийный номер: _____

Дата покупки: _____

Место покупки: _____

СОДЕРЖАНИЕ

| | | | |
|--|-----------|---|-----------|
| Начало работы с планшетным ПК | 4 | Сервисы Google | 28 |
| Отличительные особенности и функции | 4 | Управление людьми и контактами | 33 |
| Распаковка планшетного ПК | 4 | Выполнение вызовов | 36 |
| Знакомство с планшетным ПК | 5 | Перед тем как позвонить | 36 |
| Работа с планшетным ПК | 8 | Выполнение вызова | 36 |
| Использование слота для SIM-карты... .. | 8 | Фото- и видеосъемка | 42 |
| Зарядка аккумулятора планшетного ПК | 8 | Значки и индикаторы фотокамеры и видеокамеры | 43 |
| Первое включение | 10 | Настройки | 44 |
| Использование сенсорного экрана | 11 | Фотосъемка | 45 |
| Начальный экран | 12 | Видеосъемка | 45 |
| Экранная клавиатура | 20 | Дополнительные настройки | 47 |
| Редактирование текста | 21 | Беспр. устройства и сети..... | 47 |
| Завершение работы планшетного ПК | 23 | Устройство | 50 |
| Подключение устройств к планшетному ПК | 24 | Личные | 53 |
| Подключение к источнику питания перем. тока | 24 | Система | 54 |
| Установка карты microSD | 24 | Обновление операционной системы планшетного ПК | 55 |
| Перенос файлов между планшетным ПК и компьютером | 24 | Сброс установок планшетного ПК | 56 |
| Подключение Bluetooth-устройств..... | 25 | Часто задаваемые вопросы и устранение неисправностей | 57 |
| Принадлежности | 25 | Другие источники справочной информации | 60 |
| Работа в сети | 26 | Технические характеристики | 61 |
| Управление подключениями Wi-Fi | 26 | Лицензионное соглашение с конечным пользователем | 64 |
| Просмотр веб-сайтов в Интернете..... | 26 | | |
| Настройка программы Эл. почта | 27 | | |

НАЧАЛО РАБОТЫ С ПЛАНШЕТНЫМ ПК

Отличительные особенности и функции

Ваш новый планшетный ПК обеспечивает передовые и вместе с тем легкие в использовании функции для работы с мультимедийными файлами и широкие возможности для развлечений. Вы можете выполнить следующие действия:

- Подключаться к Интернету по Wi-Fi или 3G.
- получать и отправлять электронную почту, находясь в дороге;
- поддерживать связь с друзьями, используя программу "Люди" и программы общения в социальных сетях.

Распаковка планшетного ПК

Новый планшетный ПК поставляется в защитной коробке. Аккуратно вскройте коробку и извлеките содержимое. Если отсутствует или поврежден хотя бы один из перечисленных ниже компонентов, то немедленно обратитесь к продавцу.

- Планшетный ПК Acer Iconia A1-713HD
- Настройка продукта и сведения по технике безопасности
- USB-кабель
- Адаптер перем. тока
- Гарантийный формуляр

Знакомство с планшетным ПК

Внешний вид

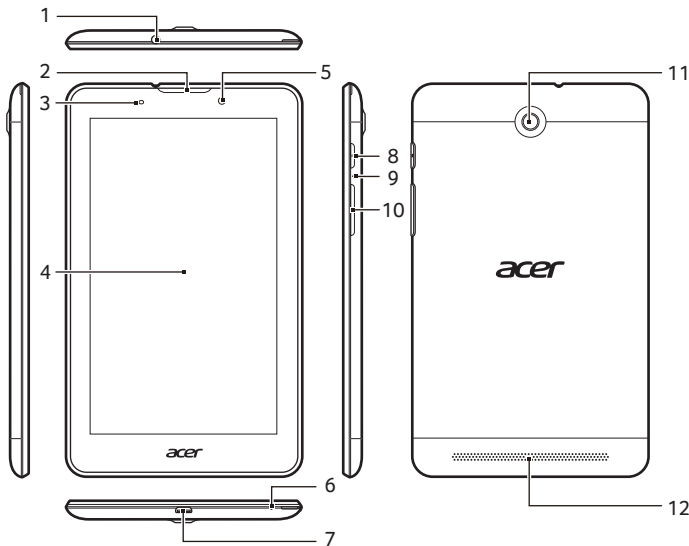

| № | Элемент | Описание |
|---|-------------------------|---|
| 1 | 3,5-мм гнездо наушников | Служит для подключения стереонаушников. |
| 2 | Динамик | Служит для вывода звонка входящих вызовов. |
| 3 | Зарядка светодиодов | При подключении к источнику питания светодиодный индикатор горит красным при зарядке и зеленым при полном заряде батареи. |
| 4 | Сенсорный экран | 7-дюймовый, емкостной сенсорный экран с разрешением 1024x600 пикселей. |
| 5 | Передняя камера | 0,3-мегапиксельная камера для видеосвязи и съемки автопортретов. |
| 6 | Микрофон | Служит для передачи вашей речи во время сеансов видеосвязи и интернет-вызовов. |

| № | Элемент | Описание |
|----|-------------------------------|--|
| 7 | Порт micro USB (подчиненный) | Служит для подключения к компьютеру с помощью USB-кабеля. Также используется как гнездо для зарядки через адаптер перем. тока. Дополнительную информацию см. в См. "Зарядка аккумулятора планшетного ПК" на стр. 8. |
| 8 | Кнопка питания | Нажмите на несколько секунд, чтобы включить планшетный ПК; нажмите кратковременно, чтобы включить/выключить экран или перевести планшетный ПК в режим сна; нажмите и удерживайте, чтобы выключить планшетный ПК. |
| 9 | Отверстие для сброса | Вставьте небольшой тонкий предмет (например, канцелярскую скрепку), чтобы выполнить сброс планшетного ПК. |
| 10 | Клавиша регулировки громкости | Увеличение и уменьшение громкости планшетного ПК. |
| 11 | Камера | 2-мегапиксельная камера для фотосъемки с высоким разрешением. |
| 12 | Динамик | Служит для вывода звука. |

Установка SIM-карты или карты microSD



Внимание

Не вставляйте SIM-карту с силой. Если она не подходит, убедитесь, что вы правильно вставляете SIM-карту (как показано на рисунке). Попытка неправильно вставить SIM-карту в гнездо с силой может привести к повреждению SIM-карты и (или) планшетного ПК.

В планшетном ПК имеется стандартное гнездо для SIM-карты и для карты micro SIM. Для использования всех реализованных в вашем планшетном ПК возможностей телефонной связи нужно вставить SIM-карту.

Кроме того, вы можете увеличить объем памяти планшетного ПК, вставив карту microSD в соответствующее гнездо

Установка SIM-карты или карты microSD:

1. Снимите крышку, используя выемку, расположенную в левом верхнем углу планшетного ПК, как показано на рисунке.
2. Вставьте SIM-карту или карту microSD так, чтобы обрезанный угол был направлен в сторону нижней части планшетного ПК (см. рисунок).
3. Убедитесь, чтобы SIM-карта или карта microSD вставлена полностью, и зафиксируйте крышку.

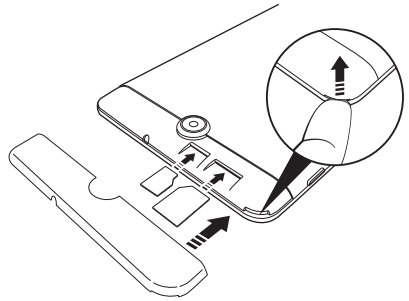

РАБОТА С ПЛАНШЕТНЫМ ПК

Использование слота для SIM-карты

Планшет оснащен слотом для SIM-карты. Для использования всех возможностей работы с Интернетом, реализованных в вашем планшетном ПК, нужно *перед* включением вставить в него SIM-карту с оплаченной услугой передачи данных.

Зарядка аккумулятора планшетного ПК

Перед первым использованием планшетного ПК его нужно заряжать в течение 4 часов. После этого вы сможете подзаряжать аккумулятор по мере необходимости.



Примечание

Зарядное устройство показано только для примера. Реальная конфигурация может отличаться от показанной.

Сборка сетевого адаптера

Вставьте большой по размеру разъем USB-кабеля в корпус сетевого адаптера (он вставляется только в одном направлении).

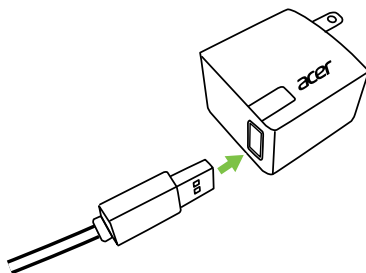

Подключение питания

Подключите штекер шнура питания к планшетному ПК, а адаптер переменного тока — к розетке электропитания.

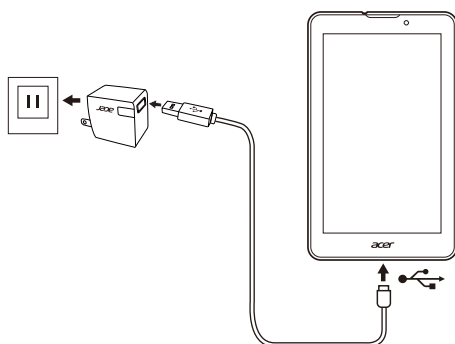

Внимание

Для зарядки аккумулятора своего устройства используйте только прилагаемый сетевой адаптер.



Примечание

Во время зарядки или при длительном использовании поверхность планшетного ПК нагревается. Это нормальное явление.

Первое включение

Чтобы включить планшетный ПК, нажмите и удерживайте кнопку питания, пока не увидите логотип Acer. Подождите, пока планшетный ПК загрузится. Затем, ответив на несколько вопросов, вы сможете начать работу с планшетным ПК.

Чтобы начать, нажмите ваш вариант языка и затем нажмите **Пуск**. Выполните остальные указания, отображаемые на экране.

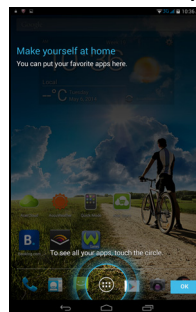
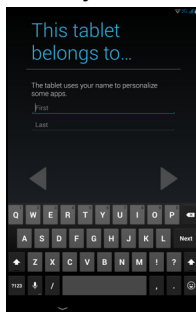
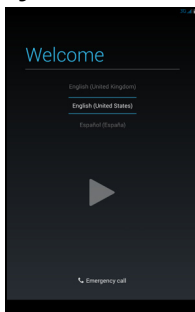

Если экран планшетного ПК погас, это значит, что он перешел в режим сна. Чтобы вывести его из режима сна, кратковременно нажмите кнопку питания. См. **"Вывод планшетного ПК из режима сна" на стр. 22** для получения дополнительной информации.

Создание и использование аккаунта Google

При наличии доступа к Интернету планшетный ПК позволяет синхронизировать информацию с аккаунтом Google.

Во время настройки можно создать или указать аккаунт, который будет использоваться для синхронизации списка контактов, электронной почты, календаря и других данных. Если у вас еще нет доступа к Интернету или вы не хотите использовать эту функцию, то нажмите **Пропустить**.



Важно

Вход в аккаунт Google нужен для использования служб Gmail, Hangouts, Календарь Google и других программ Google; для загрузки программ или медиафайлов с веб-сайта Google Play; для резервного копирования настроек на серверах Google и для использования других полезных сервисов Google в планшетном ПК. Если необходимо восстановить имеющиеся настройки с другого устройства, работающего на платформе Android 2.0 (или более новой версии), во время установки выполните вход в аккаунт Google. Не нужно ждать завершения установки, иначе восстановить настройки будут нельзя.

Если у вас есть разные аккаунты Google, например, отдельные аккаунты для личных и деловых контактов, то открывать и синхронизировать их можно в разделе "Настройки аккаунтов". См. "Разные аккаунты Google" на стр. 54.

Использование сенсорного экрана

Для выбора элементов и ввода информации в планшетном ПК используется сенсорный экран. Нажимайте экран пальцем.

Нажатие. Для открытия элементов и выбора параметров нажмите экран один раз.

Перетаскивание. Для выделения текста и изображений проведите по экрану, не отпуская палец.

Нажатие и удержание. Нажмите и удерживайте элемент, чтобы просмотреть список доступных для него действий. В открывшемся контекстном меню выберите подходящее действие.

Прокрутка. Для прокрутки вверх или вниз по экрану проведите пальцем по экрану в нужном направлении.

Начальный экран

При запуске планшетного ПК или его выводе из режима энергосбережения открывается Начальный экран. Этот экран позволяет получить быстрый доступ к информации, а простые элементы управления с виджетами или ярлыками необходимы для перехода к приложениям. Виджеты показывают различную информацию (например, время и погоду), предлагают дополнительные элементы управления и обеспечивают прямой доступ к приложениям. Некоторые виджеты изначально установлены в планшетном ПК, а другие можно загрузить с веб-сайта Google Play.

Начальный экран изначально содержит некоторые полезные органы управления и сведения.

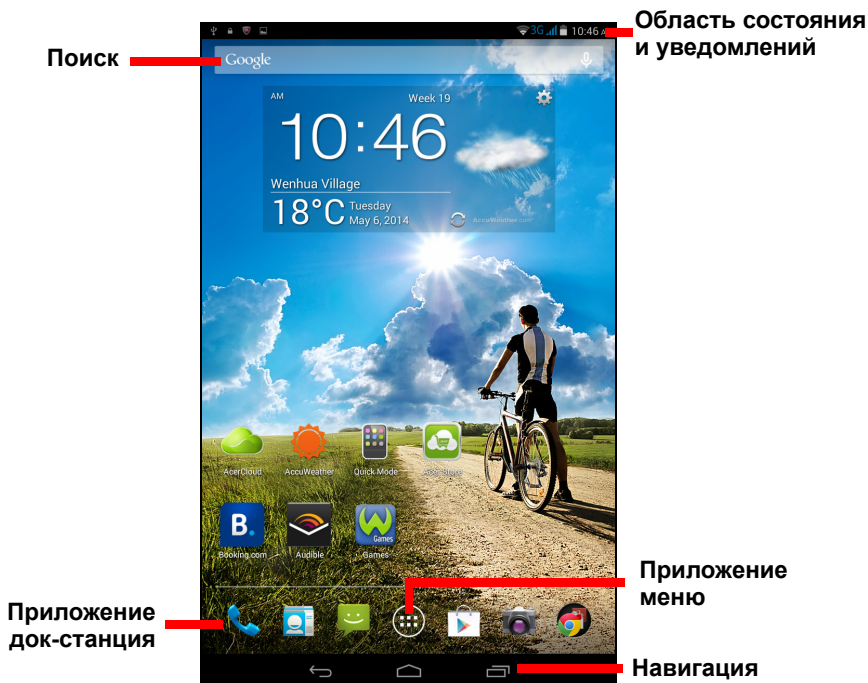

Поиск

Чтобы найти программы, файлы или информацию в Интернете, нажмите значок **Google** в верхнем левом углу.



Введите искомый текст. Для поиска в Интернете нажмите стрелку или клавишу Ввод либо нажмите в списке один из предлагаемых вариантов, приложений или файлов.

Для поиска или просмотра веб-сайтов в Интернете нужно подключиться к сотовой сети передачи данных или беспроводной сети. **См. "Работа в сети" на стр. 26.**

Можно также выполнить поиск с помощью Google Поиска. В окне поиска нажмите кнопку **Скрыть** (отображается вместо кнопки **Назад**), чтобы скрыть клавиатуру. Затем нажмите значок **Меню** > **Настройки** > **Поиск на планшетном ПК**. Выберите приложения для поиска в Google Поиске.

Голосовой поиск

Если доступна функция голосового поиска, то нажмите значок микрофона и произнесите текст поискового запроса.



См. "Голосовой поиск" на стр. 29.

Навигация

Для навигации по меню и параметрам нажимайте три (или более) значка в нижнем левом углу.



Назад

Нажмите этот значок для перехода на предыдущую страницу или на один уровень вверх в меню. В некоторых случаях вместо этого значка может отображаться значок **Скрыть** (например, если показана клавиатура или список недавно открывавшихся программ).



Скрыть

Начальный

Нажмите этот значок, чтобы сразу перейти на Начальный экран.

Последние

Нажмите этот значок, чтобы просмотреть список недавно открывавшихся приложений. Чтобы открыть приложение, нажмите его значок, или нажмите в любом месте экрана, чтобы вернуться на Начальный экран.

Расширенный Начальный экран

Начальный экран выходит за левую и правую границы первоначального Начального экрана и предоставляет дополнительное место для добавления виджетов или упорядочивания ярлыков. Для просмотра расширенного Начального экрана проведите влево или вправо.

Всего есть пять страниц: еще две слева и две справа. **См. "Настройка Начального экрана" на стр. 18** для получения информации об изменении или добавлении виджетов на любом из экранов.



Меню программ

Чтобы открыть меню программ, нажмите  в центральной области программы для док-станции. В меню *Application* (или *APPS*) (Программы) отображаются приложения и виджеты, доступные на планшете.

Программы отображаются в алфавитном порядке. Проведите по экрану влево, чтобы увидеть другие программы. Дойдя до последней страницы программ, проведите влево, чтобы увидеть виджеты, доступные в вашем планшетном ПК. **См. "Настройка Начального экрана" на стр. 18.**

Нажмите значок **Магазин Play**, чтобы открыть сайт Google Play.

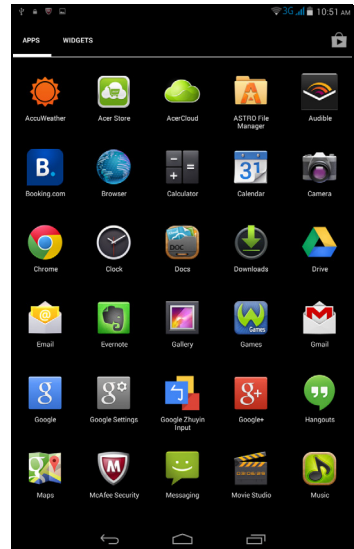

Добавление программ на Начальный экран

Нажмите и удерживайте значок, чтобы добавить ярлык на один из Начальных экранов. После выбора этого значка откроется Начальный экран. Выбранный значок можно перетащить на любой расширенный Начальный экран.

Область состояния и уведомлений

В верхней части экрана отображаются значки состояния и уведомлений. В верхней правой области экрана отображается различная информация, например, время, заряд и уровень сигнала. В верхней левой области экрана отображаются значки событий, такие как уведомление о новом сообщении.



Проведите по экрану вниз из верхней левой части экрана, чтобы отобразить детали уведомления, такие как текущие загрузки, а также элементы управления мультимедиа (например, "Воспроизвести/приостановить" и "Следующая дорожка") во время воспроизведения музыки. Проведите по экрану вниз из верхней правой части экрана, чтобы отобразить *Quick Settings* (Быстрые настройки).

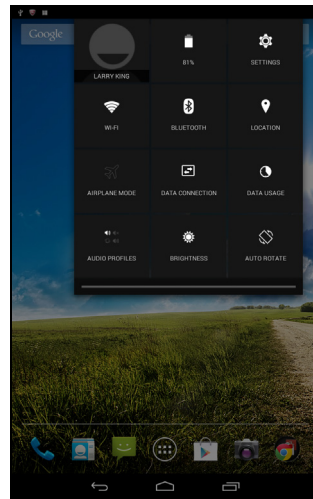
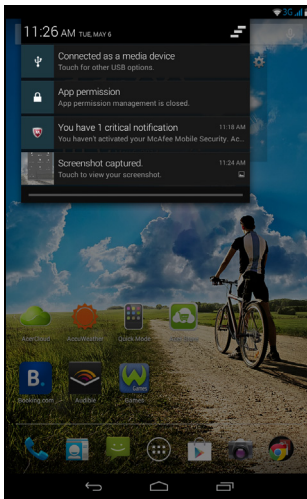





Значки быстрых настроек



Примечание

При активации большинство значков быстрых настроек меняет цвет на зеленый.

| Значок | Имя | Описание |
|--------|---------------------------------|---|
| | Состояние | Показывает уровень заряда батареи. Нажмите для просмотра дополнительной информации о времени работы батареи. |
| | Настройки | Нажмите для просмотра меню настроек устройства. |
| | Wi-Fi | Нажмите для включения и отключения сети Wi-Fi (количество делений соответствует уровню силы сигнала). Маленькие стрелки "вверх" и "вниз" означают получение и отправку информации, соответственно. Нажмите и удерживайте для просмотра настроек сети Wi-Fi. |
| | Bluetooth | Нажмите для включения и выключения модуля Bluetooth. Нажмите и удерживайте для просмотра настроек Bluetooth. |
| | Местоположение | Нажмите для включения и отключения служб локализации устройства. Нажмите и удерживайте для просмотра настроек служб локализации. |
| | Режим полета | Нажмите для включения и выключения режима "в самолете". При включении этого режима все беспроводные соединения отключаются. |
| | Подключение для передачи данных | Нажмите, чтобы включить и отключить подключение для передачи данных. Когда подключение для передачи данных отключено, вы не можете использовать SIM-карту. |

| Значок | Имя | Описание |
|--|----------------------|---|
|  | Использование данных | Нажмите для отображения раздела Использование данных для SIM-карты и Wi-Fi. |
|  | Профили звука | Нажмите, чтобы выбрать настроенный по умолчанию профиль звука. |
|  | Яркость | Нажмите для изменения яркости экрана (кнопки всегда остаются зелеными). |
|  | Авторотация | Нажмите для включения и отключения автоматического поворота экрана. |



Примечание

Если аккумулятор вашего устройства нагреется слишком сильно, то появится уведомление с предложением выключить устройство. Если вы его не выключите, то оно выключится автоматически.

Настройка Начального экрана

Начальный экран можно настроить в соответствии с вашими индивидуальными предпочтениями, добавив или удалив ярлыки программ или виджеты либо изменив фоновое изображение.

Добавление и удаление ярлыков и виджетов

Чтобы добавить ярлыки или виджеты, нажмите значок **Программы** внизу посередине Начального экрана.

Меню **Программы** содержит список ярлыков программ, которые можно перетащить на Начальный экран.

Нажмите **Виджеты**, чтобы увидеть минипрограммы и ссылки (например, пользовательские ярлыки, контакты или закладки), которые можно добавить на Начальный экран. Виджеты — это небольшие программы, отображающие непрерывно обновляемую информацию, или ярлыки для быстрого запуска программ или специальных функций.

Чтобы переместить программу или виджет на Начальный экран, нажмите и удерживайте элемент, пока он не будет выбран. Откроется Начальный экран. Перетащите этот элемент на любое свободное место на экране. Чтобы просмотреть сведения о программе или виджете, перетащите его на значок в верхней части экрана.

Чтобы переместить элемент на другой Начальный экран, перетащите его на край экрана, и Начальный экран переключится на экран в этом направлении. Поместив элемент на нужное место, отпустите его.

Удаление элемента с Начального экрана

Чтобы удалить элемент с Начального экрана, нажмите и удерживайте этот элемент, пока вверху экрана не появится панель **Удалить**. Перетащите элемент на панель **Удалить**.



Изменение фонового изображения Начального экрана

Нажмите и удерживайте любое свободное место на Начальном экране. Можно выбрать изображения из набора заранее сформатированных фоновых рисунков, изображения из Галереи, выбранные Обои (либо Анимированные или интерактивные фоновые рисунки) или видеообои с вашими личными видеозаписями.

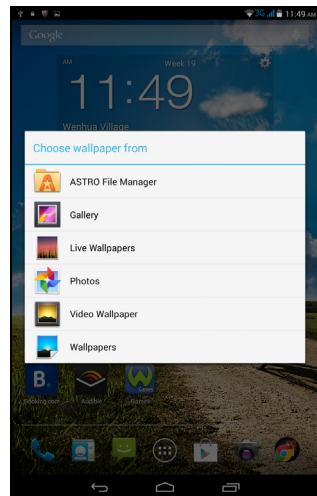

Экранная клавиатура

При нажатии текстового окна для ввода текста появляется экранная клавиатура. Для ввода текста нажимайте клавиши.

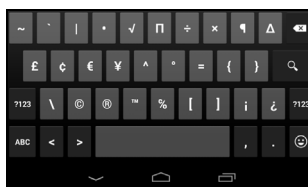
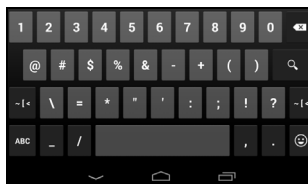
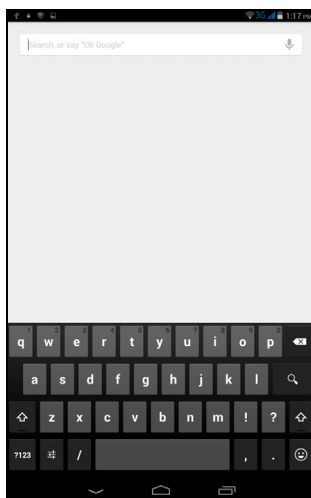

Примечание

Раскладка клавиатуры немного изменяется в зависимости от программы и информации, которую нужно ввести.

Нажмите кнопку **?123**, чтобы показать цифры и специальные символы, а затем нажмите клавишу **~\{**, чтобы показать дополнительные символы. Нажмите и удерживайте клавишу, чтобы выбрать альтернативные символы (если есть для этой клавиши), например, буквы с диакритическими знаками, или соответствующие символы.

Изменение настроек клавиатуры Google

Чтобы изменить язык клавиатуры или другие параметры, нажмите клавишу **Параметры ввода**, затем выберите **Языки ввода** или **Настройки клавиатуры Google**. В число этих настроек входят автоисправление ошибок и звуки клавиатуры.



Предиктивный ввод текста и автоисправление ошибок

Клавиатура Google позволяет вводить текст в предиктивном режиме. При вводе букв над клавиатурой будет отображаться список подходящих слов, соответствующих нажатым буквам, или наиболее близкие варианты. Этот список будет сужаться по мере нажатия букв. Если будет показано нужное слово, то нажмите его, чтобы вставить в текст.

Чтобы для клавиатуры Google включить или выключить режим предиктивного ввода текста, нажмите клавишу **Параметры ввода** и затем **Настройки клавиатуры Google**. Нажмите **Автоисправление** или **Показывать предлагаемые исправления** и выберите один из вариантов.

Редактирование текста

В некоторых программах можно выделять и редактировать текст, например, при вводе в текстовое поле. Выделенный текст можно вырезать или копировать для последующей вставки в той же самой или другой программе.



Примечание

Некоторые программы не поддерживают выделение текста или поддерживают только в определенных областях. Другие программы могут предлагать специальные команды для выделения текста.

Выделение текста

Чтобы выделить текст для вырезки, копирования, удаления или замены, выполните следующие действия.

1. Нажмите текст, который хотите выделить. Если текст можно выделить, то курсор вставляется под этим текстом.
2. Нажмите и удерживайте текст или слово, которое хотите выделить. Выделенный текст будет подсвечен, при этом с каждого края выделения будет показана скобка.
3. Перетащите любую из этих скобок, чтобы расширить или сузить выделенный текст, или нажмите **Выделить все**.

4. Чтобы вырезать или скопировать текст, нажмите кнопку **Вырезать** или **Копировать**.

Вставка текста

Чтобы ввести новый текст или добавить текст, который вы скопировали, выполните следующие действия.

1. Нажмите поле, в которое требуется ввести текст. Если текст можно выделить, то курсор вставляется под этим текстом. Чтобы заменить слово, дважды нажмите его. В обоих случаях при копировании текста отобразится кнопка Вставить.
2. Если курсор не на месте, то перетащите его на нужное место.

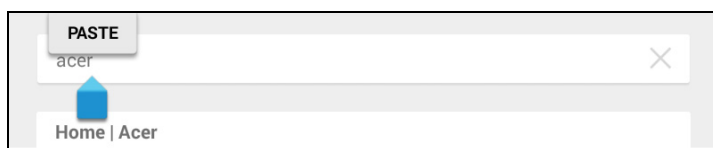

3. Измените текст, добавляя или удаляя слова или при помощи кнопки Вставить.

Вывод планшетного ПК из режима сна

Если экран выключен и планшетный ПК не реагирует на нажатия кнопок на экране, то это значит, что планшетный ПК заблокирован и находится в режиме сна.

Чтобы вывести планшетный ПК из режима сна, нажмите кнопку питания. В планшетном ПК откроется экран Блокировка. Чтобы разблокировать экран, нажмите значок замка и передвиньте его в правую сторону круга.

Способы защиты

Для дополнительной защиты можно установить пароль или число, которые нужно будет вводить для доступа к планшетному ПК, либо графический ключ разблокировки (набор точек, которые нужно нажать в определенной последовательности). Откройте Начальный экран и нажмите **Программы > Настройки > Безопасность > Экран блокировки**. Если забудете графический ключ разблокировки, то см. раздел **Графический ключ разблокировки на стр. 59**.

Завершение работы планшетного ПК

Если не собираетесь пользоваться планшетным ПК долгое время, то выключайте его, чтобы сэкономить заряд аккумулятора. Чтобы выключить планшетный ПК (даже если он заблокирован), нажмите и 1 секунду удерживайте нажатой кнопку питания. Нажмите **Выкл. питание** и подтвердите завершение работы. Чтобы принудительно завершить работу, нажмите и 4 секунды удерживайте нажатой кнопку питания.

ПОДКЛЮЧЕНИЕ УСТРОЙСТВ К ПЛАНШЕТНОМУ ПК

Подключение к источнику питания перемен. тока

См. "Зарядка аккумулятора планшетного ПК" на стр. 8.

Установка карты microSD

Чтобы увеличить объем памяти в устройстве, можно установить карту microSD. Карту microSD нужно полностью вставить в ее гнездо.



Примечание

Ваш планшетный ПК поддерживает только карты microSD, использующие файловую систему FAT или FAT32.

Чтобы проверить емкость карты памяти, откройте раздел **Внешняя карта SD**, нажав **Программы > Настройки > Память**.

Перенос файлов между планшетным ПК и компьютером

Доступ к вашему планшетному ПК и любым подключенным накопителям возможен с компьютера через USB-подключение.

Подключение к ПК в режиме USB-накопителя

Для передачи данных между устройством и компьютером (с карты памяти microSD или внутренней памяти устройства) необходимо подключить устройство к ПК с помощью прилагаемого USB-кабеля.

1. Вставьте штекер USB-кабеля синхронизации в разъем microSD USB вашего устройства.

2. Подключите другой штекер USB-кабеля к свободному порту USB компьютера.

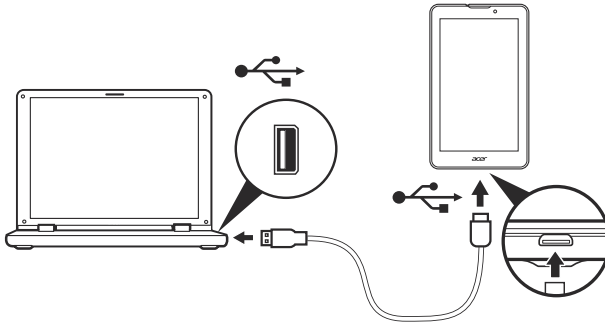

3. Проведите пальцем по области уведомлений в верхнем левом углу и нажмите **Использовать как устройство мультимедиа**, чтобы использовать устройство одним из следующих способов: *Устройство мультимедиа (MTP)* (по умолчанию) или *Камера (PTP)*.

Теперь ваше устройство отображается в качестве диска в файловом проводнике компьютера.

Подключение Bluetooth-устройств

Поддерживаются только стереогарнитуры A2DP (только воспроизведение, без микрофона). Проверьте наличие обновлений ПО планшетного ПК, которые могут дополнительно обеспечить поддержку других устройств Bluetooth.

Чтобы настроить параметры Bluetooth, нажмите **Программы > Настройки**, затем в разделе **Беспр. устройства и сети** нажмите Bluetooth.

Включите Bluetooth и нажмите **Поиск устройств**, чтобы найти соседние устройства.

Принадлежности

Полный перечень принадлежностей см. на веб-сайте store.acer.com.

РАБОТА В СЕТИ

Управление подключениями Wi-Fi

Если при первом включении планшетного ПК вы не подключились к сети Wi-Fi или хотите подключиться к новой сети, то для управления настройками подключения нажмите **Программы > Настройки > Wi-Fi**. Или из верхнего правого угла проведите по экрану вниз и нажмите кнопку Wi-Fi, чтобы включить или отключить подключение Wi-Fi.

Если индикатор Wi-Fi не горит, то нажмите переключатель Wi-Fi, чтобы перевести его в положение **Вкл.**, и подождите, пока планшетный ПК обнаружит доступные сети. Нажмите имя вашей сети и введите пароль, если требуется.

Просмотр веб-сайтов в Интернете

Для просмотра веб-сайтов в Интернете планшетный ПК должен быть подключен к сети, имеющей выход в Интернет.

Обозреватель

Чтобы начать обзор, нажмите значок **Chrome** на Начальном экране или откройте меню **APPS** (Программы) и выберите **Chrome**. Чтобы ввести адрес веб-сайта, нажмите адресную строку вверху страницы. С клавиатуры введите адрес и нажмите **Перейти**.

Нажмите значок **Меню** для перехода вперед и назад в журнале браузера, просмотра закладки, изменения настроек браузера и выполнения других задач.

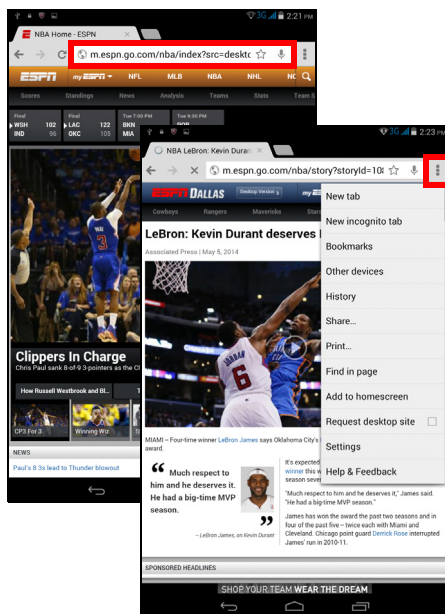

В Chrome можно открывать несколько вкладок. Когда страница открыта, нажмите небольшую кнопку **Новая вкладка**. Для переключения между страницами нажмите одну из открытых вкладок вверху экрана.

Новая вкладка



Настройка программы Эл. почта

Программа *Email* (Эл. почта) обеспечивает доступ к почтовым ящикам на сайтах большинства популярных служб электронной почты. Большинство учетных записей можно настроить за два шага. Чтобы настроить доступ к электронной почте, нажмите **APPS** (Программы), а затем нажмите **Email** (Эл. почта).

Введите адрес электронной почты и пароль и нажмите **Ручная настройка**, чтобы вручную ввести значения параметров. Или нажмите **Далее**, чтобы завершить настройку.

Реализованная в планшетном ПК функция комбинированной папки входящей почты позволяет в одном окне Входящие просматривать сообщения эл. почты нескольких учетных записей.

Сервисы Google



Примечание

В некоторых странах и регионах приложения могут быть недоступны.

Перед использованием сервисов Google требуется активировать аккаунт Google. При первом использовании сервисов Google требуется прочитать и принять Условия использования.

Содержимое и оформление Google Play зависит от региона. Например, в некоторых странах можно просматривать и покупать фильмы, книги, журналы или музыку. В любое время могут добавляться новые категории или меняться порядок навигации по службе Google Play.

Настройка эл. почты Google

1. Подключите планшетный ПК к Интернету.
2. Нажмите меню **APPS** (Программы) и затем **Gmail**.

Если при первом включении планшетного ПК вы не ввели адрес аккаунта Gmail и пароль, то выполните инструкции, показанные на экране.

Создание электронного письма

1. Подключите планшетный ПК к Интернету.
2. Нажмите меню **APPS** (Программы) и затем **Gmail**.
3. Нажмите .
4. Введите адрес эл. почты получателя, тему и напишите текст сообщения.
5. Закончив создание сообщения, нажмите **Отправить**.

Голосовой поиск



Примечание

Голосовой поиск доступен только в некоторых странах.

Голосовое управление позволяет отправлять сообщения электронной почты, находить маршруты к нужным местам, вести поиск в Интернете и даже отправлять самому себе голосовые заметки. Чтобы осуществить голосовой поиск, в Chrome нажмите значок микрофона в адресной строке. Когда на экране появится предложение **Говорите**, сформулируйте свою команду или запрос, а затем нажмите на красный микрофон. Команда отобразится в поле поиска. Нажмите **Перейти** на клавиатуре, чтобы выполнить команду или запрос.

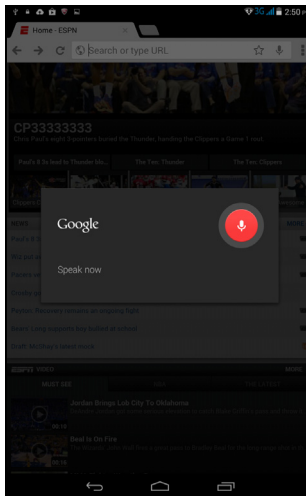

Магазин Play

На Начальном экране или в меню программ нажмите **Play Store** (Магазин Play) или меню **APPS** (Программы), чтобы открыть *Google Play*. Здесь можно загрузить множество дополнительных программ и приложений, расширяющих возможности вашего планшетного ПК.

Предлагаемые на веб-сайте Google Play приложения можно просматривать по категориям или нажать значок поиска, чтобы найти конкретное приложение.

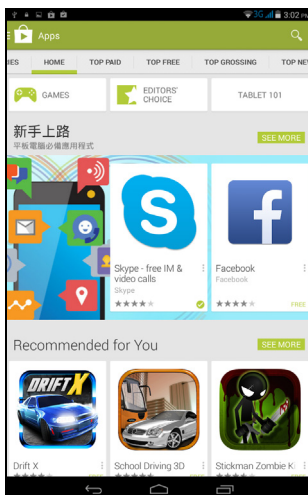

Для максимальной эффективности работы советуем не загружать приложения, использующие 3D-графику.

Выбрав нужную программу, нажмите кнопку **Установить**, чтобы загрузить и установить эту программу. В уведомлении на экране будет указано, доступ к каким службам (контактные сведения, подключение к беспроводной сети, GPS и т. п.) требует эта программа для правильной работы. Если ни одна из этих служб не кажется вам подозрительной, то нажмите **Принять и загрузить**, чтобы продолжить установку.

Контролировать ход загрузки можно как на странице приложения, так и в области уведомлений планшетного ПК.

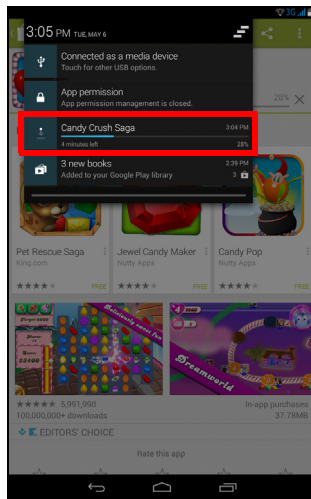
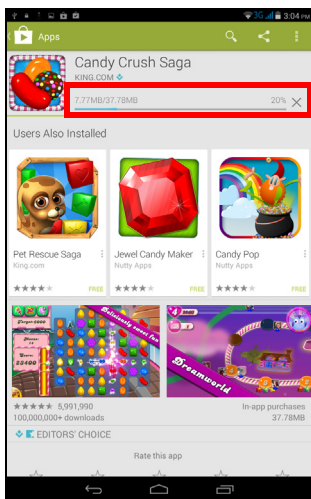

Важно

Некоторые приложения могут предлагаться за плату, и перед загрузкой их будет нужно оплатить. Чтобы оплатить эти приложения, нужно создать аккаунт Google Кошелек.

Использование загруженных программ

После загрузки и установки приложение появится в меню программ в разделах *Программы* или *Виджеты*.

Некоторые приложения можно установить и как приложение, и как виджет, либо только как виджет (без значка приложения). См. "**Настройка Начального экрана**" на стр. 18.

Удаление загруженных программ

После загрузки и установки приложение можно удалить, перейдя в **Программы > Настройки > Программы**, затем выбрать приложение, которое требуется удалить и нажать кнопку **Удалить**. Удаление значка приложения с Начального экрана удаляет только его ярлык.



Примечание

Предустановленные приложения удалить нельзя.

Google Hangouts

Чтобы открыть Google Hangouts, в меню программ нажмите **Hangouts**. Здесь показан список ваших контактов, подключенных к службам Google Hangouts. Нажмите контакт, чтобы начать беседу с ним. После установления соединения вы сможете начать сеанс видеосвязи.

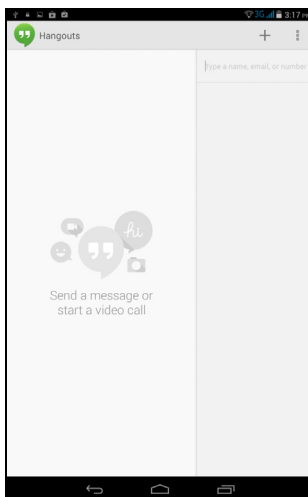

УПРАВЛЕНИЕ ЛЮДЬМИ И КОНТАКТАМИ

В планшетном ПК есть адресная книга, позволяющая сохранять контакты во внутренней памяти, на SIM-карте или в вашей учетной записи Google.

Чтобы просмотреть контакты, нажмите **People** (Люди) в меню **APPS** (Программы).

Если в планшетном ПК не сохранены данные контактов, то можно провести синхронизацию с контактами в вашей учетной записи Google, импортировать контакты из файла данных о контактах (vCard или csv) или добавить новый контакт.

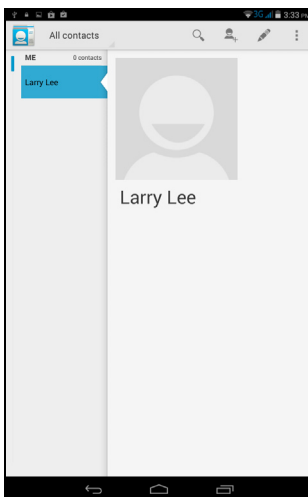

Если вы активировали учетную запись Google, содержащую контакты, то ваши контакты будут синхронизированы автоматически. См. "[Синхронизация](#)" на стр. 53.

Импортирование контактов

Нажмите кнопку  **Меню** и выберите **Импортировать/экспортировать**. Нажмите вариант, описывающий место хранения контактов. После того как контакты будут найдены, подтвердите их импорт в новую группу.

Добавление нового контакта

Чтобы добавить новый контакт, нажмите . Если у вас несколько учетных записей, то укажите, в какую учетную запись нужно сохранять контакты. Контакт будет синхронизирован с этой учетной записью.

Теперь можно изменить данные нового контакта.

Количество информации о контакте, хранящейся на SIM-карте, будет ограничено именем, телефоном и адресом электронной почты. Хранение контактов в списке контактов Google или планшетного ПК позволит вам хранить дополнительную информацию, такую как: Адрес, События, Группы, Заметки, Псевдоним, Веб-сайт, Отношения и т.д.

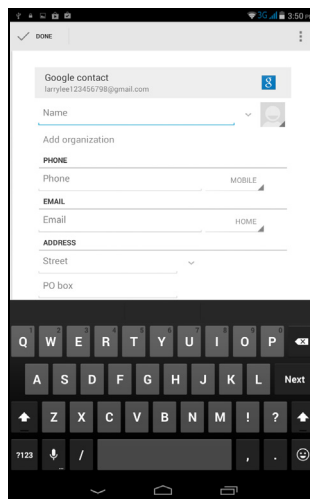

Изменение сведений о контакте

Откройте новый контакт, чтобы ввести сведения о нем. Чтобы изменить уже существующий контакт, выберите контакт из списка слева на Начальном экране. Затем нажмите . Теперь нажмите соответствующее текстовое поле и введите новую информацию или нажмите **Добавить другое поле** для ввода дополнительной информации.

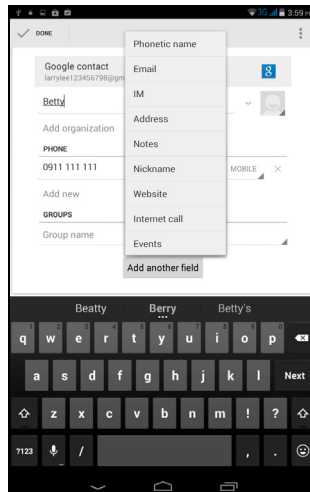



Примечание

Настройте каждый номер телефона в соответствии с типом сети, так как от этого могут зависеть некоторые функции. Например, некоторые приложения распознают только "мобильные" номера, так как для работы им требуются функции, доступные только в сети мобильной связи.

Изменение сведений о контакте в компьютере

Если вы синхронизировали контакты с аккаунтом Google, то открывать список контактов и вносить изменения в него можно с компьютера. На компьютере откройте веб-браузер и перейдите на сайт **contacts.google.com**. Войдите в свой аккаунт, затем выберите и измените контакты в списке; при следующей синхронизации планшетного ПК с компьютером эти изменения будут применены также к списку контактов в планшетном ПК.



Важно

Перед внесением любых изменений сделайте резервную копию контактов. Нажмите кнопку *Меню* и выберите *Импортировать/Экспортировать*. После этого можно будет экспортировать ваш список контактов во внутреннюю память планшетного ПК или выбрать другие варианты в зависимости от установленных приложений.

ВЫПОЛНЕНИЕ ВЫЗОВОВ

В этой главе описываются порядок выполнения телефонных вызовов и различные возможности, доступные во время вызова.



Перед тем как позвонить

Прежде чем звонить, проверьте, включена ли функция телефона. Проверить состояние телефона можно в области уведомлений.



Примечание

цвета значков состояния и уведомлений могут быть разными.

| Значок | Описание |
|---|---|
|  | Не подключен к сети. Выполнять вызовы нельзя. |
|  | Подключен к сети. Можно выполнять вызовы. |
|  | Режим "в самолете": Отключены модули беспроводной связи (Wi-Fi, Bluetooth, 2G и 3G). Чтобы позвонить, сначала отключите режим "в самолете". |



Не подключен к сети. Выполнять вызовы нельзя.



Подключен к сети. Можно выполнять вызовы.



Режим "в самолете": Отключены модули беспроводной связи (Wi-Fi, Bluetooth, 2G и 3G). Чтобы позвонить, сначала отключите режим "в самолете".

Выполнение вызова



Примечание

*чтобы позвонить, сначала включите функцию телефона (см. **Перед тем как позвонить на стр. 36**).*

Нажмите **Phone** (Телефон)  на Начальном экране или в меню **APPS** (Программы).

Введите номер вызываемого абонента. Чтобы позвонить, нажмите  внизу экрана.

Если показан нужный вам контакт, то нажмите его имя, чтобы позвонить ему.

Чтобы завершить вызов, нажмите .

Набор номера из Журнала вызовов

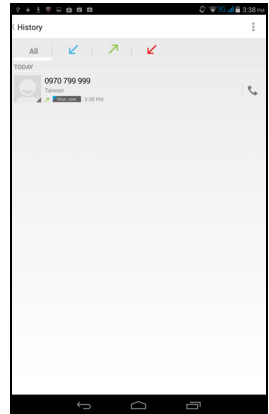

Чтобы просмотреть журнал вызовов, нажмите  внизу экрана. Журнал вызовов отображает **Все**, принятые, набранные и пропущенные вызовы.

Чтобы еще раз набрать номер, нажмите значок телефона рядом с контактом. Чтобы просмотреть сведения о вызове, нажмите номер или имя контакта. Во время просмотра сведений о вызове нажмите значок корзины, чтобы удалить этот вызов из журнала вызовов, или нажмите значок **Меню**, чтобы просмотреть другие параметры редактирования номера перед выполнением вызова.



Просмотр пропущенных вызовов



Уведомления о пропущенных вызовах отображаются в следующих 3 местах:

1. Экран блокировки (Число в рамке означает количество пропущенных вызовов).
2. По нажатию значка Телефон  (число в рамке означает количество пропущенных вызовов). Нажмите **Phone** (Телефон) на Начальном экране или в меню **APPS** (Программы), чтобы сразу показать сведения о пропущенном вызове.
3. В журнале Вызовы откройте вкладку пропущенных вызовов , чтобы просмотреть сведения о пропущенных вызовах.

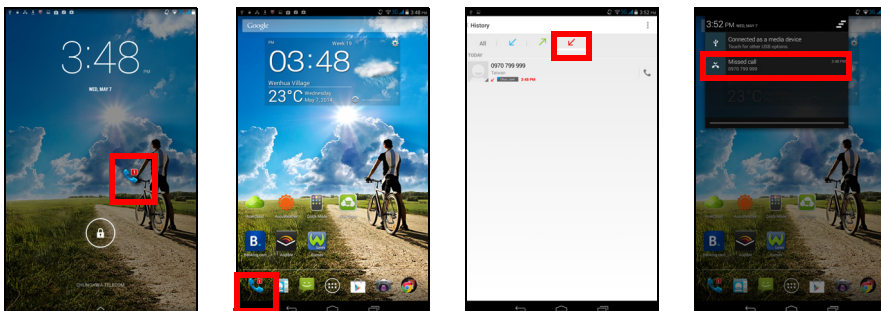
4.  В области Уведомления со значком пропущенного вызова . Откройте область **Notification** (Уведомления) и нажмите уведомление о пропущенном вызове, чтобы показать сведения о нем.



Как позвонить одному из контактов

1. Чтобы просмотреть список контактов, на Начальном экране нажмите значок **Телефон**  и затем нажмите . Доступ к списку контактов можно также получить в разделе **Телефон**, нажав значок **Меню** > **Люди**.
2. Чтобы позвонить контакту, нажмите его.

Набор международного номера

При наборе международных номеров не нужно вводить международный префикс прямого набора (00 и т.д.) перед кодом страны. На экранной цифровой панели нажмите и удерживайте **0+**, пока на экране не появится **+**.



Внимание

Стоимость международных вызовов может значительно различаться в зависимости от вызываемой страны и оператора связи. Заранее узнайте тарифы у своего оператора, чтобы не получать телефонные счета на большую сумму. При использовании смартфона за границей будет взиматься плата за роуминг. Перед выездом узнайте у своего оператора тарифы роуминга в той стране, куда едете.



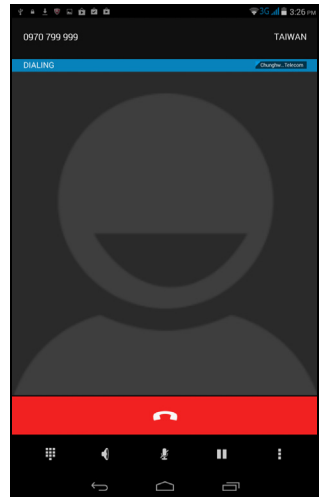

Экран голосовых вызовов

Экран голосовых вызовов открывается после того, как вы набрали номер телефона и ответили на телефонный вызов. На этом экране показаны номер/контакт, с которым вы разговариваете, длительность вызова и возможности, доступные во время разговора.



Ответ на вызов или его отклонение



Когда поступит входящий вызов, на экране высветится номер вызывающего абонента.

1. Нажмите , чтобы ответить на вызов.
2. Нажмите , чтобы отклонить вызов.
3. Нажмите , чтобы отключить микрофон во время вызова.
4. Нажмите , чтобы перевести входящий вызов в полноэкранный режим.





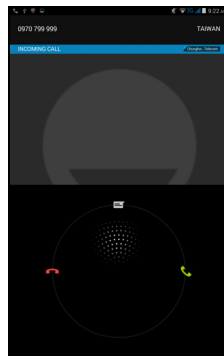
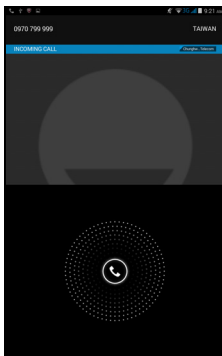
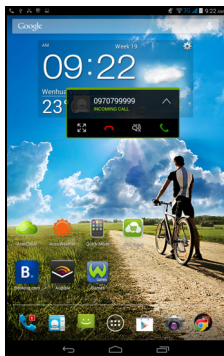

Примечание

Входящие вызовы нельзя вернуть в режим "плавающего окна" после переключения в полноэкранный режим.

Чтобы ответить или отклонить входящий вызов в полноэкранном режиме, нажмите  и сдвиньте палец поперек экрана, чтобы ответить на вызов или отклонить его. Чтобы отклонить вызов, отправив вызывающему абоненту текстовое сообщение, проведите пальцем вверх на значок  и выберите подходящее сообщение.



Возможности во время разговора

| Значок | Описание |
|---|---|
|  | Открытие кнопочной панели во время разговора. |
|  | Громкая связь. |
|  | Отключение микрофона во время разговора. |
|  | Постановка вызова на удержание. |
|  | Добавить другой вызов. |

Сохранение набранного номера в списке контактов

Набранный номер можно сохранить в списке контактов для использования в будущем.

1. На вкладке **Call log** (Журнал вызовов) выберите номер и нажмите значок контакта .
2. Затем система спросит вас, нужно ли добавить этот номер в список контактов. Нажмите **ОК**.

3. Нажмите **Создать новый контакт** и выберите способ завершения действия. См. раздел **Добавление нового контакта на стр. 34**.

Конференц-связь

Если ведется разговор с одним абонентом, а вызов по другой линии поставлен на удержание, то оба вызова можно объединить в конференцию.

Установив соединение с первым абонентом, нажмите значок  и нажмите **Добавить вызов**, чтобы начать конференцию.

Завершение вызова

Чтобы завершить вызов, на экране голосового вызова нажмите



ФОТО- И ВИДЕОСЪЕМКА

Планшетный ПК оснащен фронтальной и задней камерами. В этом разделе описывается весь процесс фото- и видеосъемки с помощью планшетного ПК.



Примечание

Перед использованием камеры рекомендуется вставить карту microSD в гнездо для карты microSD.

Учтите, что сохранять фотографии и видеозаписи можно только во внутренней памяти или на карте microSD, а не на внешнем USB-накопителе.

Для активации фото- или видеокamеры нажмите **APPS** (Программы), а затем нажмите **Camera** (Камера).

Значки и индикаторы фотокамеры и видеокамеры

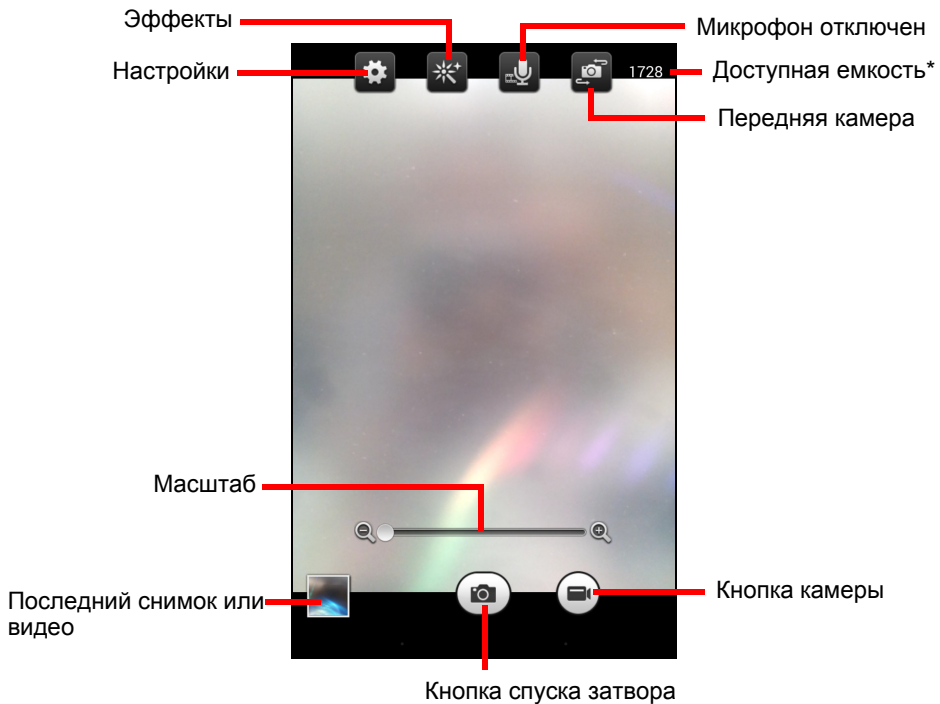





* Указанная емкость обозначается приблизительным количеством снимков, которые можно сделать с текущим разрешением.

С помощью элементов управления в верхней части экрана можно изменять настройки окна камеры. С помощью элементов управления в нижней части экрана можно делать снимки, выбрать фотокамеру или видеокамеру, увеличить или уменьшить масштаб, а также просмотреть последний снимок или видео.

Нажмите кнопку **Запись**, видеокамера начнет запись. Во время записи настройки фото- и видеокамеры недоступны. Нажмите кнопку **Stop recording** (Остановить), чтобы остановить запись.

Настройки

| Значок | Описание |
|--|---|
| Настройки  | <p>Настройки камеры</p> <ul style="list-style-type: none"> • Режим захвата: Normal (Обычный) или Panorama (Панорама) • Сюжетный режим: None (Нет), Beach (Пляж), Candle light (Свечи), Fireworks (Фейерверк), HDR, Landscape (Ландшафт), Night (Ночная съемка), Night portrait (Ночная портретная съемка), Party (Вечеринка), Portrait (Портрет), Snow (Снег), Sports (Спорт), Steady photo (Четкое фото), Sunset (Закат) или Theatre (Театр) • Разрешение: 5 Мп, 3 Мп или 2 Мп • Выдержка: Переэкспонирование или недоэкспонирование изображения. • Баланс белого: Авто, Дневной свет, Пасмурно, Флуоресц. лампа или Лампа накаливания. • Таймер: Выкл., 2 секунды, 5 секунд или 10 секунд. • Вспышка: Включение и выключение фотовспышки. |
| | <p>Настройки видеокамеры</p> <ul style="list-style-type: none"> • Разрешение: HD 720p, SD 480p или QCIF • Интервал замедленной съемки: Выкл., 1 секунда, 2 секунды, 5 секунд или 10 секунд |
| | <p>Общие настройки</p> <ul style="list-style-type: none"> • Местоположение: Укажите, нужно ли в сведениях об изображении сохранять данные о месте съемки (из системы GPS). При активации этой функции отображается значок спутниковой связи. • Память: Internal storage (Внутреннее хранилище) или SD card (SD-карта). • Восстановить умолчания. Сброс настроек камеры до заводских. |
| Эффекты  | <ul style="list-style-type: none"> • None (Без эффектов), Aqua (Вода), Blackboard (Черная доска), Mono (Моно), Negative (Негатив), Sepia (Сепия) или White board (Белая доска) |

| Значок | Описание |
|---|---|
| Микروفон отключен  | Перед записью видео включите или выключите микروفон (значок неактивен в режиме записи). |
| Передняя камера  | Нажмите на значок для переключения между фронтальной и задней камерами. |

Фотосъемка

1. Установите описанные выше параметры в соответствии с вашими предпочтениями.
2. Наведите камеру на объект съемки, держа планшетный ПК неподвижно.
3. Увеличивайте или уменьшайте масштаб с помощью ползунка.





Примечание

При изменении масштаба по изображению на экране нельзя судить об истинном качестве снимка.

4. Нажмите , чтобы сделать снимок.

Видеосъемка

1. Установите описанные выше параметры в соответствии с вашими предпочтениями.
2. Наведите камеру планшетного ПК на объект съемки и при необходимости увеличьте или уменьшите масштаб.
3. Нажмите  для начала записи.
4. Нажмите  для завершения записи.



Примечание

*Для получения сведений о поддерживаемых форматах изображений, видео и аудио см. **Поддерживаемые форматы на стр. 61.***

Просмотр фото и видео

После съемки фотографии и видеозаписи сохраняются автоматически, как правило, во внутреннюю память. Чтобы посмотреть их, нажмите эскиз в углу экрана. Или нажмите **APPS** (Программы), а затем нажмите **Gallery** (Галерея) и **Camera** (Камера). Выберите фотоснимок или видеоролик, который хотите посмотреть (видеозаписи обозначены небольшим значком воспроизведения). В меню *Gallery* (Галерея) вы можете обмениваться файлами при помощи разных сервисов и редактировать изображения. Нажмите , чтобы посмотреть доступные варианты обмена файлами, или нажмите значок карандаша, чтобы отобразить варианты редактирования изображения.

ДОПОЛНИТЕЛЬНЫЕ НАСТРОЙКИ

В меню *APPS* (Программы) выберите *Settings* (Настройки). Нажмите **Программы**, затем **Настройки**.

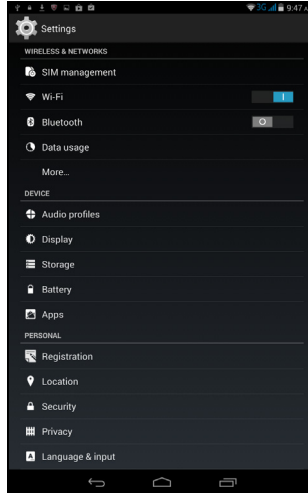

Беспр. устройства и сети

Управление SIM-картами

Отображает информацию о SIM-карте и позволяет вводить и редактировать личную информацию на SIM-карте.

Активация или деактивация подключений

Отображает все доступные беспроводные сети. Включение и выключение функции Wi-Fi. Беспроводные сети могут требовать пароль.

Настройка параметров Bluetooth

Отображает все доступные устройства, для обмена информацией с которыми можно использовать функцию Bluetooth. Здесь можно включать или выключать функцию Bluetooth, переименовать планшетный ПК, настроить время отключения экрана и показать полученные файлы. Нажмите **Поиск устройств**, чтобы найти соседние устройства.

Чтобы подключиться к устройству, нажмите его в списке доступных устройств. Для установления подключения нужно будет ввести PIN-код на обоих устройствах.



Примечание

Поддерживаются только стереогарнитуры A2DP (только воспроизведение, без микрофона). Проверьте наличие обновлений ПО планшетного ПК, которые могут дополнительно обеспечить поддержку других устройств Bluetooth.

Использование данных

В разделе "Использование данных" показывается объем данных, переданных на ваш планшетный ПК (либо общий, либо для каждой программы). Эта информация полезна, если вы ведете учет трафика.

Дополнительно...

Перевод планшетного ПК в режим полета

Можно перейти в режим полета, чтобы отключить сетевые функции и модуль Bluetooth и использовать планшетный ПК в качестве портативного устройства во время полета. Узнайте в авиакомпании, разрешено ли это на борту самолета.

Выключайте планшетный ПК во время взлета и посадки, так как он может вызывать помехи в работе электронных систем самолета.



Примечание

Включенный режим полета отображается значком ✈ в области состояния.

Чтобы включить или отключить режим полета, нажмите **Настройки**, затем в разделе **Беспр. устройства и сети** нажмите **Дополнительно...** > **Режим полета**.

Или из верхнего правого угла проведите по экрану вниз, чтобы включить или отключить режим полета.

Приложение для SMS по умолчанию

Выберите приложение, которое хотите использовать для отправки и получения SMS.

Использование в качестве модема и мобильная точка доступа

Установив в планшетном ПК подключение к мобильной сети для передачи данных, его можно превратить в мобильную точку доступа Wi-Fi или использовать как модем, подключив по USB к компьютеру.

Виртуальная частная сеть (VPN)

Этот параметр позволяет вам подключаться к частной сети, например, к защищенной сети на работе или в офисе.

Чтобы добавить сеть VPN, нажмите **Настройки**, затем в разделе **Беспр. устройства и сети** нажмите **Дополнительно...** > **VPN** > **Добавить сеть VPN**.

Прежде чем использовать хранилище аккаунтов, нужно установить PIN-код или пароль экрана блокировки.

Мобильные сети

Нажмите **APPS** (ПРОГРАММЫ) > **Settings** (Настройки) > **More...** (Дополнительно...) > **Mobile networks** (Мобильные сети), чтобы задать настройки мобильной сети.

| Элемент | Описание |
|---------------------------------|--|
| Подключение для передачи данных | Включение/отключение доступа к данным посредством мобильной сети. |
| Роуминг данных | Включение/отключение служб передачи данных при роуминге в других мобильных сетях. |
| Предпочитаемые сети | Укажите код сети, приоритет и выберите тип сети. |
| Режим мобильной сети | Определение приоритетного типа мобильной сети для подключения: 2G/3G (автоматически), только 3G и только 2G. |
| Имена точек доступа | Редактировать точки доступа (расширенные пользовательские возможности). |
| Операторы мобильной сети | Задайте автоматическое подключение к мобильному оператору или выбор оператора вручную. |

Интернет через USB

Общий доступ и подключение к Интернету через ПК с Windows с помощью кабеля USB.

Устройство

Звук

Отрегулируйте громкость планшетного ПК, нажимая кнопки громкости на его боковом торце. Кроме того, в планшетном ПК можно быстро настроить параметры звука с помощью настроенных по умолчанию профилей, нажав **APPS** (ПРОГРАММЫ) > **Settings** (Настройки) > **Audio profiles** (Профили звука).

| Элемент | Описание |
|----------------|--|
| Общие сведения | Громкость звонка и вибрация Примечание: Общие настройки могут быть изменены. |
| Без звука | Только без звука |
| Встреча | Только вибрация |
| На улице | Максимальная громкость звонка и вибрация |

Отображение

В планшетном ПК можно настроить параметры экрана, нажав **Программы > Настройки > Дисплей**.

| Элемент | Описание |
|-------------------------------|--|
| Уведомления экрана блокировки | Включить или отключить уведомления на экране блокировки. |
| Фоновый рисунок | Установка фонового изображения для Начального экрана. |
| Яркость | Регулировка яркости экрана. |
| Спящий режим | Настройка периода бездействия для перехода в спящий режим. |
| Daydream | Регулировка планшета, когда он подключен к док-станции и/или находится в спящем режиме. |
| Размер шрифта | Установка размера шрифта (чем мельче размер, тем больше текста видно; чем крупнее, тем легче читать) |



Примечание

Чтобы включить или отключить функцию поворота экрана, проведите по экрану вниз из верхнего правого угла экрана и нажмите кнопку **Автоповорот**.

Программы

Закрытие программы

Чтобы закрыть активную программу, нажмите **Настройки** > **Программы**. Проведите по экрану вниз до вкладки **Запущенные** и нажмите программу, которую хотите закрыть. Чтобы закрыть программу, нажмите **Остановить**.

Удаление программы

Чтобы высвободить дополнительное место в памяти, можно удалять программы, установленные в планшетном ПК. В меню **APPS** (Программы) нажмите и удерживайте значок программы, затем перетащите его в область **Uninstall** (Удалить) в левом верхнем углу экрана.



Примечание

Нельзя удалять программы, изначально установленные в планшетном ПК.

Другой способ: нажмите **Программы** > **Настройки** и выберите **Программы**. Нажмите программу, которую хотите удалить, нажмите **Удалить** и подтвердите удаление.



Важно

Удалять программы можно только в том случае, если вы знакомы с операционной системой Android.

Отключение программы

Вы не можете удалить предварительно загруженные программы, но можете отключить их. При отключении программы не используют системные ресурсы и не работают в фоновом режиме. Чтобы отключить программу, нажмите **APPS** (Программы) > **Settings** (Настройки) вы выберите **Apps** (Программы). Найдите программу, которую нужно отключить (при необходимости перейдите на вкладку **ALL** (ВСЕ) для просмотра списка всех приложений, установленных на планшете) и нажмите на нее. Нажмите **Disable** (Отключить).



Важно

При отключении программы будут удалены все сохраненные данные (и кэш), связанных с этой программой. Удалять программы можно только в том случае, если вы знакомы с операционной системой Android.

Личные

Синхронизация

В планшетном ПК можно настроить параметры синхронизации для различных программ. Можно также настроить типы синхронизируемых данных для каждого аккаунта.

Некоторые программы, например, *People* (Люди), *Gmail* и *Calendar* (Календарь), могут синхронизировать данные из нескольких аккаунтов. Другие синхронизируют данные только из первого аккаунта Google, в который вы вошли с планшетного ПК, или из аккаунта, специально сопоставленного с данной программой.

Для одних программ, таких как *People* (Люди) или *Calendar* (Календарь), все изменения, сделанные в планшетном ПК, дублируются в их синхронизированных копиях в Интернете. Другие программы только копируют данные из аккаунта в Интернете; данные в планшетном ПК нельзя изменять напрямую, поэтому нужно изменять данные, хранящиеся в аккаунте в Интернете.

Чтобы открыть экран настроек синхронизации, нажмите **APPS** (Программы) > **Settings** (Настройки) > **[Account]** (Аккаунты) и синхронизация.

У некоторых программ, таких как *Gmail* и *Calendar* (Календарь), есть дополнительные параметры синхронизации. Откройте программу и нажмите кнопку *Menu* (Меню) (с тремя точками), затем нажмите **Settings** (Настройки).

Разные аккаунты Google

Если у вас есть разные аккаунты Google, например, отдельные аккаунты для личных и деловых контактов, то открывать и синхронизировать их можно в разделе "Настройки аккаунтов". Нажмите **Программы > Настройки > Добавить аккаунт**.

Изменение языка и способа ввода текста

Выберите страну и язык, нажав **Программы > Настройки > Язык и ввод**.

Система

Установка даты и времени



Чтобы установить дату и время, нажмите **Программы > Настройки > Дата и время**.



Примечание

*Если вы часто путешествуете или если в вашей стране часы переводят на летнее время, то в этом меню выберите пункт **Авт. дата и время**. Ваш планшетный ПК будет устанавливать значения даты и времени на основе данных, полученных им из сети.*

Настройка сигналов

По умолчанию в планшетном ПК настроены 2 сигнала. Чтобы добавить или изменить настройки будильника, в меню программ нажмите **Clock** (Будильник) в меню **APPS** (Программы) и затем нажмите . Чтобы включить или отключить будильник, нажмите переключатель ВКЛ/ВЫКЛ рядом с ним или нажмите , чтобы создать новый будильник.

Нажмите предустановленный будильник, чтобы изменить его. Вы можете выполнить следующие действия:

- Установить время срабатывания сигналов.
- Присвоить ему метку (например, имя).
- Установить дни для повтора срабатывания сигналов.
- Установить мелодию звонка.
- Включить или отключить режим вибрации.

Вы можете удалить сигнал, нажав . Это действие можно отменить, нажав **ОТМЕНИТЬ**.

Обновление операционной системы планшетного ПК

Ваш планшетный ПК может загружать и устанавливать системные обновления, добавляя поддержку новых устройств или расширяя программные возможности.

Чтобы проверить наличие обновлений, нажмите **Программы > Настройки > Сведения о планшетном ПК > Системное обновление > Проверить сейчас**.



Примечание

Загрузка нового встроенного ПО может занять до 40 минут в зависимости от скорости вашей сети. Не нажимайте кнопку питания или кнопку сброса и никаким способом не обращайтесь к своему планшетному ПК во время обновления системы во избежание сбоя установки микропрограммного обеспечения.

Сброс установок планшетного ПК

После чистой загрузки для всех параметров планшетного ПК будут восстановлены заводские значения.



Важно

Будут удалены все личные сведения, все контакты, сохраненные в памяти планшетного ПК, и все установленные вами программы.

Чтобы выполнить чистую загрузку планшетного ПК и отформатировать его, нажмите **Settings** (Настройки) в меню **APPS** (Программы), затем нажмите **Backup & reset** (Резервное копирование и сброс) > **Factory data reset** (Сброс настроек); нажмите **Reset tablet** (Сброс установок планшетного ПК) и затем **Erase everything** (Стереть все).

ЧАСТО ЗАДАВАЕМЫЕ ВОПРОСЫ И УСТРАНЕНИЕ НЕИСПРАВНОСТЕЙ

В этом разделе приведены ответы на часто задаваемые вопросы, которые могут возникнуть при работе с планшетным ПК, а также способы устранения возможных неполадок.

| Тема | Вопрос | Ответ |
|--------|--|--|
| Звук | Почему не воспроизводится звук? | При подключении гарнитуры к устройству его динамик автоматически выключается. Отключите гарнитуру. Проверьте, не отключен ли звук в устройстве. Проверьте, не установлен ли уровень громкости на минимальное значение. |
| Память | Почему доступной памяти меньше, чем указано в технических характеристиках? | Небольшой объем памяти зарезервирован для безопасности системы. |

| Тема | Вопрос | Ответ |
|---|--|---|
| Мультимедиа файлы | Почему не удается просмотреть файлы изображений? | Возможно, этот тип изображений не поддерживается. См. "Мультимедиа" на стр. 61 для получения дополнительной информации. |
| | Почему не удается просмотреть видеофайлы? | Возможно, этот тип видеофайлов не поддерживается. См. "Мультимедиа" на стр. 61 для получения дополнительной информации. |
| | Почему не удается воспроизвести музыкальные файлы? | Возможно, этот тип файлов не поддерживается. См. "Мультимедиа" на стр. 61 для получения дополнительной информации. |
| Сведения о системе и производительности | Как узнать версию ОС в моем устройстве? | Чтобы узнать версию ОС (ядро/номер сборки) и просмотреть другие сведения об аппаратных и программных компонентах, нажмите Программы > Настройки > Сведения о планшетном ПК . |
| | Где узнать серийный номер моего планшетного ПК? | Нажмите Программы > Настройки > Сведения о планшетном ПК > Сведения об устройстве . |
| Питание | Не удается включить устройство. | Возможно, разряжен аккумулятор. Зарядите устройство. См. "Зарядка аккумулятора планшетного ПК" на стр. 8 для получения дополнительной информации. |

| Тема | Вопрос | Ответ |
|--------------------------------|--|--|
| | Как проверить состояние памяти? | Чтобы проверить состояние памяти, откройте Настройки > Память . |
| Память | Что делать, если внутренняя память моего устройства заполнена полностью или почти полностью? | Можно удалить установленные приложения или перенести мультимедийные файлы на карту microSD. |
| Графический ключ разблокировки | Я забыл свой графический ключ разблокировки. | <p>После 5 неудачных попыток вы сможете сбросить свой графический ключ разблокировки. Нажмите Забыли пароль? и введите имя пользователя и пароль своей учетной записи Google. <i>В планшетном ПК должна быть настроена активная учетная запись Google и установлено подключение к Интернету.</i></p> <p>Если этот вариант недоступен, то обратитесь в местный сервисный центр Acer.</p> |

| Тема | Вопрос | Ответ |
|----------------|--|--|
| Тепловыделение | Планшетный ПК нагревается во время зарядки или при продолжительной работе. | Нагрев устройства во время зарядки — это нормальное явление. По завершении зарядки он остынет до обычной температуры. <i>Нормальным явлением также считается нагрев планшетного ПК во время продолжительного использования, например, при просмотре видео или во время игр.</i> <i>Все планшетные ПК Acer перед выпуском в продажу проходят заводские испытания.</i> |

Другие источники справочной информации

| Искомая информация: | Источник: |
|---|--|
| Самые последние сведения, относящиеся к планшетному ПК. | www.acer.com |
| Техническая поддержка | support.acer.com |

ТЕХНИЧЕСКИЕ ХАРАКТЕРИСТИКИ

Производительность

- 4-ядерный процессор MTK MT8382 с тактовой частотой 1,3 ГГц
- Системная память:
 - ОЗУ: 1 ГБ
 - Флэш-память: 8 или 16 ГБ

Операционная система Android™ 4.4 KitKat®

Дисплей

- 7-дюймовый емкостной мультисенсорный ЖК-экран TFT WSVGA
- Разрешение 1280x800

Мультимедиа

- Монофонический динамик
- Встроенный микрофон

Поддерживаемые форматы

| Тип | Форматы |
|---------------------------------|---|
| Фото | JPEG |
| Аудиозапись | AAC-LC, AMR-WB |
| Воспроизведение звуковых файлов | AAC-LC, AAC, AAC+ (не необработанный AAC), AMR-NB, AMR-WB, MP3, OGG Vorbis, WAV |
| Запись видео | H.264 BP, MPEG-4 SP, H.263 BP |
| Воспроизведение видео | H.264 BP, H.264 MP, H.264 HP, MPEG-4 SP, H.263 BP |

Разъем USB

- Порт Micro USB

Питание

- Вход питания пост. тока (5,35 В, 2 А или 5,2 В, 1,35 А)

Подключения

- Bluetooth 4,0
- Wi-Fi IEEE 802.11b/g/n
- GSM 850 / 900 / 1800 / 1900 МГц
- 850 / 900 / 1900 / 2100 МГц
- HSPA+ / GPRS / EDGE
- GPS

Камера

- Передняя камера
 - 0,3 мегапикс.
- Задняя камера
 - 5,0 мегапикс.

Возможности расширения

- гнездо для карты памяти microSD (до 32 ГБ)

Аккумулятор

- Односекционный блок литий-полимерных аккумуляторов на 12,9 Вт-ч (3400 мА/ч; 3,8 В)
Время работы от аккумулятора: до 6 часов (по результатам тестов с воспроизведением видео)



Примечание

Продолжительность работы от аккумулятора зависит от мощности, потребляемой используемыми системными ресурсами. Например, если постоянно использовать подсветку или ресурсоемкие приложения, то аккумулятор нужно будет чаще заряжать.

Размеры

| | |
|---------|--------|
| Высота | 193 мм |
| Ширина | 116 мм |
| Толщина | 8,9 мм |
| Вес | 305 г |

Условия эксплуатации

Температура

Рабочая: 0°С – 35°С

Нерабочая: -20°С – 60°С

Влажность (без конденсации)

Рабочая: от 20% до 80%

Нерабочая: от 20% до 80%

ЛИЦЕНЗИОННОЕ СОГЛАШЕНИЕ С КОНЕЧНЫМ ПОЛЬЗОВАТЕЛЕМ

ВАЖНО. ПРОЧИТЕ ВНИМАТЕЛЬНО! НАСТОЯЩЕЕ ЛИЦЕНЗИОННОЕ СОГЛАШЕНИЕ С КОНЕЧНЫМ ПОЛЬЗОВАТЕЛЕМ ("СОГЛАШЕНИЕ") ЯВЛЯЕТСЯ ЮРИДИЧЕСКИМ СОГЛАШЕНИЕМ МЕЖДУ ВАМИ (ЛИБО ФИЗИЧЕСКИМ, ЛИБО ЮРИДИЧЕСКИМ ЛИЦОМ) И КОМПАНИЕЙ ACER INC., ВКЛЮЧАЯ ЕЕ ДОЧЕРНИЕ КОПАНИИ ("ACER"), В ОТНОШЕНИИ ПРОГРАММНОГО ОБЕСПЕЧЕНИЯ (ПРЕДОСТАВЛЕННОГО ЛИБО КОМПАНИЕЙ ACER, ЛИБО ЕЕ ЛИЦЕНЗИАРАМИ ИЛИ ПОСТАВЩИКАМИ), КОТОРОЕ СОПРОВОЖДАЕТ НАСТОЯЩЕЕ СОГЛАШЕНИЕ, ВКЛЮЧАЯ ВСЕ СОПУТСТВУЮЩИЕ НОСИТЕЛИ, ПЕЧАТНЫЕ МАТЕРИАЛЫ И СОПРОВОДИТЕЛЬНУЮ ЭЛЕКТРОННУЮ ПОЛЬЗОВАТЕЛЬСКУЮ ДОКУМЕНТАЦИЮ, КОТОРЫЕ МОГУТ ВЫПУСКАТЬСЯ ПОД ТОВАРНЫМИ МАРКАМИ "ACER", "GATEWAY", "PACKARD BELL" ИЛИ "EMACHINES" ("ПРОГРАММНОЕ ОБЕСПЕЧЕНИЕ"). ПРИМЕНЕНИЕ СОГЛАШЕНИЙ, РЕГУЛИРУЮЩИХ ЛЮБЫЕ ДРУГИЕ ПРОДУКТЫ ИЛИ МАТЕРИАЛЫ, НЕ ПРЕДУСМАТРИВАЕТСЯ, И ОНИ НЕ ДОЛЖНЫ ПРИМЕНЯТЬСЯ. УСТАНОВЛИВАЯ ЭТО ПРОГРАММНОЕ ОБЕСПЕЧЕНИЕ ИЛИ ЛЮБУЮ ЕГО ЧАСТЬ, ВЫ СОГЛАШАЕТЕСЬ

СВЯЗАТЬ СЕБЯ ПОЛОЖЕНИЯМИ И УСЛОВИЯМИ НАСТОЯЩЕГО СОГЛАШЕНИЯ. ЕСЛИ ВЫ НЕ СОГЛАСНЫ СО ВСЕМИ ПОЛОЖЕНИЯМИ И УСЛОВИЯМИ НАСТОЯЩЕГО ЛИЦЕНЗИОННОГО СОГЛАШЕНИЯ, ТО НЕ ПРОДОЛЖАЙТЕ ПРОЦЕСС УСТАНОВКИ И НЕМЕДЛЕННО УДАЛИТЕ СО СВОЕГО УСТРОЙСТВА ВСЕ УСТАНОВЛЕННЫЕ ФАЙЛЫ (ЕСЛИ ОНИ БЫЛИ УСТАНОВЛЕННЫ) ЭТОГО ПРОГРАММНОГО ОБЕСПЕЧЕНИЯ.

ЕСЛИ У ВАС НЕТ ЮРИДИЧЕСКИ ДЕЙСТВИТЕЛЬНОЙ ЛИЦЕНЗИРОВАННОЙ КОПИИ ЭТОГО ПРОГРАММНОГО ОБЕСПЕЧЕНИЯ, ТО ВАМ НЕ РАЗРЕШАЕТСЯ УСТАНОВЛИВАТЬ, КОПИРОВАТЬ И ИНЫМ ОБРАЗОМ ИСПОЛЬЗОВАТЬ ПРОГРАММНОЕ ОБЕСПЕЧЕНИЕ, И У ВАС НЕТ НИКАКИХ ПРАВ ПО НАСТОЯЩЕМУ СОГЛАШЕНИЮ.

Это программное обеспечение охраняется законами США и международными договорами об авторских правах, а также другими законами и договорами об интеллектуальной собственности. Это программное обеспечение лицензируется, а не продается.

ПРЕДОСТАВЛЕНИЕ ЛИЦЕНЗИИ

Компания Асер предоставляет вам следующие не исключительные и не подлежащие передаче права в отношении Программного обеспечения. На основании настоящего Соглашения вы можете:

1. установить и использовать Программное обеспечение только на одном предназначенном устройстве. Для каждого устройства, на котором будет использоваться Программное

обеспечение, требуется отдельная лицензия;

2. сделать одну копию Программного обеспечения исключительно в целях резервирования или архивирования;
3. сделать одну печатную копию любых электронных документов, входящих в состав Программного обеспечения, если вы получили документы в электронной форме.

ОГРАНИЧЕНИЯ

Вы НЕ можете:

1. использовать или копировать Программное обеспечение способами, не предусмотренными в настоящем Соглашении;
2. сдавать Программное обеспечение в аренду или напрокат любым третьим лицам;
3. модифицировать, адаптировать Программное обеспечение или перевести его на другой язык целиком или частично;
4. выполнять реконструкцию, декомпиляцию или дизассемблирование Программного обеспечения или создавать производные работы на его основе;
5. объединять Программное обеспечение с любыми другими программами или модифицировать Программное обеспечение, кроме как для персонального использования; и
6. сублицензировать Программное обеспечение или иным способом предоставлять его третьим лицам, за тем исключением, что вы можете,

отправить компании Асег предварительное письменное уведомление, целиком передать Программное обеспечение третьему лицу при условии, что вы не оставите у себя никаких копий Программного обеспечения и что такое третье лицо согласится с условиями настоящего Соглашения;

7. передавать свои права по настоящему Соглашению любым третьим лицам;
8. экспортировать Программное обеспечение в нарушение применимых законов и правил экспортного регулирования или (i) продавать, экспортировать, реэкспортировать, передавать, переадресовывать, раскрывать технические данные или отдавать Программное обеспечение любым запрещенным лицам, организациям или в страны, включая, без ограничения указанным, Кубу, Иран, Северную Корею, Судан и Сирию; или (ii) использовать Программное обеспечение в любых целях, запрещенных законами или правилами США.

УСЛУГИ ПОДДЕРЖКИ

Компания Асег не обязана оказывать техническую или иную поддержку Программного обеспечения.

СЛУЖБА "ОПЕРАТИВНОЕ ОБНОВЛЕНИЕ" КОМПАНИИ АСЕГ

Некоторые программы содержат элементы, позволяющие использовать службу "Оперативное обновление" компании Асег, дающую возможность автоматически загружать и устанавливать на ваше устройство обновления для таких программ. Устанавливая Программное обеспечение, вы тем самым соглашаетесь с тем, что

компания Асег (или ее лицензиары) могут автоматически проверять версию такого Программного обеспечения, используемого на вашем устройстве, и предоставлять обновления для такого Программного обеспечения, которые можно автоматически загружать на ваше устройство.

ПРАВО СОБСТВЕННОСТИ И АВТОРСКОЕ ПРАВО

Правовой титул, права собственности и права интеллектуальной собственности на Программное обеспечение и все его копии остаются за компанией Acer или ее лицензиарами и поставщиками (если применимо). У вас нет, и вы не получите никаких имущественных прав на Программное обеспечение (включая любые сделанные вами или для вас модификации или копии) и никаких связанных прав интеллектуальной собственности. Правовой титул и сопутствующие права на содержимое, доступ к которому предоставляет Программное обеспечение, принадлежат владельцам соответствующего содержимого

и могут охраняться применимым законом. Настоящая лицензия не дает вам никаких прав на такое содержимое. Настоящим Вы соглашаетесь:

1. не удалять из Программного обеспечения никакие уведомления об авторских и иных правах собственности;
2. воспроизводить все такие уведомления на всех копиях, которое вам разрешено сделать; и
3. прилагать максимум усилий для предотвращения несанкционированного копирования Программного обеспечения.

ТОВАРНЫЕ ЗНАКИ

Настоящее Соглашение не предоставляет вам никаких прав в связи с товарными знаками или знаками обслуживания, принадлежащими компании Acer или ее лицензиарам и поставщикам.

ОТКАЗ ОТ ГАРАНТИЙ

В МАКСИМАЛЬНОЙ СТЕПЕНИ, РАЗРЕШЕННОЙ ПРИМЕНИМЫМ ЗАКОНОМ, КОМПАНИЯ ACER, ЕЕ ПОСТАВЩИКИ И ЛИЦЕНЗИАРЫ ПРЕДОСТАВЛЯЮТ ЭТО ПРОГРАММНОЕ ОБЕСПЕЧЕНИЕ НА УСЛОВИЯХ "КАК ЕСТЬ", СО ВСЕМИ ВОЗМОЖНЫМИ НЕДОСТАТКАМИ, И НАСТОЯЩИМ ОТКАЗЫВАЮТСЯ ОТ ВСЕХ ДРУГИХ ГАРАНТИЙ И УСЛОВИЙ, КАК ВЫРАЖЕННЫХ ПРЯМО, ТАК И ПОДРАЗУМЕВАЕМЫХ ИЛИ ПРЕДУСМОТРЕННЫХ ПО ЗАКОНУ, В ТОМ ЧИСЛЕ (БЕЗ ОГРАНИЧЕНИЯ УКАЗАННЫМ) ОТ ВСЕХ ПОДРАЗУМЕВАЕМЫХ ГАРАНТИЙ, ОБЯЗАННОСТЕЙ ИЛИ УСЛОВИЙ КОММЕРЧЕСКОГО КАЧЕСТВА, ПРИГОДНОСТИ ДЛЯ ИСПОЛЬЗОВАНИЯ В КОНКРЕТНЫХ ЦЕЛЯХ, ТОЧНОСТИ ИЛИ ПОЛНОТЫ ОТВЕТОВ, РЕЗУЛЬТАТОВ, ПРОФЕССИОНАЛИЗМА, ОТСУТСТВИЯ ВИРУСОВ И НЕБРЕЖНОСТИ ПРИМЕНительно К ПРОГРАММНОМУ ОБЕСПЕЧЕНИЮ И ОКАЗАНИЮ ИЛИ НЕОКАЗАНИЮ УСЛУГ ПОДДЕРЖКИ. КРОМЕ ТОГО, В СВЯЗИ С ПРОГРАММНЫМ ОБЕСПЕЧЕНИЕМ НЕ ДАЕТСЯ НИКАКИХ ГАРАНТИЙ ИЛИ УСЛОВИЙ ПРАВОВОГО

ТИТУЛА, СПОКОЙНОГО ВЛАДЕНИЯ, СПОКОЙНОГО ПОЛЬЗОВАНИЯ ПРАВОМ, СООТВЕТСТВИЯ ОПИСАНИЮ ИЛИ НАРУШЕНИЯ ЧУЖИХ ПРАВ.

ОТКАЗ ОТ ОТВЕТСТВЕННОСТИ ЗА СЛУЧАЙНЫЕ, КОСВЕННЫЕ И НЕКОТОРЫЕ ДРУГИЕ УБЫТКИ

В МАКСИМАЛЬНОЙ СТЕПЕНИ, РАЗРЕШЕННОЙ ПРИМЕНИМЫМ ЗАКОНОМ, И НИ ПРИ КАКИХ ОБСТОЯТЕЛЬСТВАХ КОМПАНИЯ ACER, ЕЕ ПОСТАВЩИКИ И ЛИЦЕНЗИАРЫ НЕ БУДУТ НЕСТИ ОТВЕТСТВЕННОСТЬ ЗА ЛЮБЫЕ ФАКТИЧЕСКИЕ, СЛУЧАЙНЫЕ, КОСВЕННЫЕ, ШТРАФНЫЕ ИЛИ ПОСЛЕДУЮЩИЕ УБЫТКИ ЛЮБОГО РОДА (В ТОМ ЧИСЛЕ, НО БЕЗ ОГРАНИЧЕНИЯ УКАЗАННЫМ) ЗА ПОТЕРЮ ПРИБЫЛЕЙ ИЛИ УТРАТУ КОНФИДЕНЦИАЛЬНОЙ ИЛИ ИНОЙ ИНФОРМАЦИИ, ЗА ПЕРЕРЫВЫ В ВЕДЕНИИ ДЕЛ, ЛИЧНЫЙ ВРЕД, УТРАТУ ПЕРСОНАЛЬНЫХ ДАННЫХ, ЗА НЕСОБЛЮДЕНИЕ КАКИХ-ЛИБО ОБЯЗАННОСТЕЙ, ВКЛЮЧАЯ ОБЯЗАННОСТЬ ВЕСТИ ДЕЛА ДОБРОСОВЕСТНО ИЛИ ПРОЯВЛЯТЬ

РАЗУМНУЮ ОСТОРОЖНОСТЬ, ЗА НЕБРЕЖНОСТЬ И ЛЮБОЙ ДРУГОЙ ИМУЩЕСТВЕННЫЙ УЩЕРБ ИЛИ ДРУГИЕ УБЫТКИ ЛЮБОГО РОДА, КОТОРЫЕ ВОЗНИКАЮТ В РЕЗУЛЬТАТЕ ИЛИ КАК-ЛИБО СВЯЗАНЫ С ИСПОЛЬЗОВАНИЕМ ПРОГРАММНОГО ОБЕСПЕЧЕНИЯ ИЛИ НЕВОЗМОЖНОСТЬЮ ЕГО ИСПОЛЬЗОВАНИЯ, ЗА ОКАЗАНИЕ ИЛИ НЕОКАЗАНИЕ УСЛУГ ПОДДЕРЖКИ И ЗА ЛЮБЫЕ ДРУГИЕ УБЫТКИ, ПРИЧИНЕННЫЕ ВСЛЕДСТВИЕ ИЛИ В СВЯЗИ С ЛЮБЫМ ПОЛОЖЕНИЕМ НАСТОЯЩЕГО СОГЛАШЕНИЯ, ДАЖЕ В СЛУЧАЕ НАРУШЕНИЯ ЗАКОНА, ГРАЖДАНСКОГО ПРАВОНАРУШЕНИЯ (ВКЛЮЧАЯ НЕБРЕЖНОСТЬ), ОБЪЕКТИВНОЙ ОТВЕТСТВЕННОСТИ, НАРУШЕНИЯ УСЛОВИЙ КОНТРАКТА ИЛИ ГАРАНТИИ ПО ВИНЕ КОМПАНИИ ACER ИЛИ ЕЕ ПОСТАВЩИКОВ ИЛИ ЛИЦЕНЗИАРОВ, И ДАЖЕ В СЛУЧАЕ, ЕСЛИ КОМПАНИИ ACER ИЛИ ЕЕ ПОСТАВЩИКАМ ИЛИ ЛИЦЕНЗИАРАМ БЫЛО ИЗВЕСТНО О ВОЗМОЖНОСТИ ТАКИХ УБЫТКОВ. ОГРАНИЧЕНИЕ ОТВЕТСТВЕННОСТИ И СРЕДСТВА ЗАЩИТЫ ПРАВ. КАКИМИ БЫ НИ БЫЛИ УБЫТКИ, ПРИЧИНЕННЫЕ ВАМ ПО ЛЮБОЙ ПРИЧИНЕ (ВКЛЮЧАЯ, БЕЗ ОГРАНИЧЕНИЯ УКАЗАННЫМ, ВСЕ УПОМЯНУТЫЕ ВЫШЕ

УБЫТКИ И ВСЕ ПРЯМЫЕ УБЫТКИ И ОБЩИЙ УЩЕРБ), СОВОКУПНЫЙ ОБЪЕМ ОТВЕТСТВЕННОСТИ КОМПАНИИ ACER, ЕЕ ПОСТАВЩИКОВ И ЛИЦЕНЗИАРОВ В СООТВЕТСТВИИ С ЛЮБЫМ ПОЛОЖЕНИЕМ НАСТОЯЩЕГО СОГЛАШЕНИЯ, И ВАШЕ ИСКЛЮЧИТЕЛЬНОЕ СРЕДСТВО ЗАЩИТЫ ПРАВА В СЛУЧАЕ ВСЕГО ВЫШЕИЗЛОЖЕННОГО БУДЕТ ОГРАНИЧЕНЫ ОБЩЕЙ СУММОЙ, УПЛАЧЕННОЙ ВАМИ ЗА ПРОГРАММНОЕ ОБЕСПЕЧЕНИЕ. УСТАНОВЛЕННЫЕ ВЫШЕ ОГРАНИЧЕНИЯ, ИСКЛЮЧЕНИЯ И ОТКАЗЫ ОТ ОТВЕТСТВЕННОСТИ (В ТОМ ЧИСЛЕ ОТКАЗ ОТ ГАРАНТИЙ И ИСКЛЮЧЕНИЕ ОТВЕТСТВЕННОСТИ ЗА СЛУЧАЙНЫЕ, КОСВЕННЫЕ И НЕКОТОРЫЕ УПОМЯНУТЫЕ ВЫШЕ УБЫТКИ) БУДУТ ПРИМЕНЯТЬСЯ В МАКСИМАЛЬНОЙ СТЕПЕНИ, РАЗРЕШЕННОЙ ПРИМЕНИМЫМ ЗАКОНОМ, ДАЖЕ ЕСЛИ ТО ИЛИ ИНОЕ СРЕДСТВО ЗАЩИТЫ ПРАВА НЕ ДОСТИГНЕТ СВОЕЙ ОСНОВНОЙ ЦЕЛИ. В НЕКОТОРЫХ ЮРИСДИКЦИЯХ, ОДНАКО, НЕ РАЗРЕШЕНО ИСКЛЮЧАТЬ ИЛИ ОГРАНИЧИВАТЬ ОТВЕТСТВЕННОСТЬ ЗА СЛУЧАЙНЫЕ ИЛИ КОСВЕННЫЕ УБЫТКИ, ПОЭТОМУ УСТАНОВЛЕННОЕ ВЫШЕ ОГРАНИЧЕНИЕ, ВОЗМОЖНО, К ВАМ ПРИМЕНЯТЬСЯ НЕ БУДЕТ.

РАСТОРЖЕНИЕ

Без ущерба для любых других прав компания Acer может немедленно и без уведомления расторгнуть настоящее Соглашение, если вы нарушите любое положение или условие настоящего Соглашения.

В таком случае вы будете должны:

1. прекратить всякое использование Программного обеспечения;

2. уничтожить или вернуть компании Acer оригинал и все копии Программного обеспечения; и
3. удалить Программное обеспечение со всех устройств, на которых оно установлено.

Все отказы от гарантий и ограничения ответственности, установленные в настоящем Соглашении, останутся в силе и после его расторжения.

ОБЩИЕ ПОЛОЖЕНИЯ

Настоящее Соглашение является исчерпывающим соглашением между вами и компанией Acer в отношении настоящей лицензии на Программное обеспечение и заменяет собой все предыдущие соглашения, обмены информацией, предложения и заверения сторон и имеют преобладающую силу над всеми противоречащими или дополнительными условиями любых ценовых предложений, заказов, подтверждений или аналогичных

обменов информацией. Внесение изменений в настоящее Соглашение допускается только на основании письменного документа, подписанного обеими сторонами. Если суд компетентной юрисдикции признает какое-либо положение настоящего Соглашения противоречащим закону, то такое положение будет применяться в максимально разрешенной степени, а остальные положения настоящего Соглашения сохранят полную силу.

ДОПОЛНИТЕЛЬНЫЕ ПОЛОЖЕНИЯ, ПРИМЕНИМЫЕ К СТОРОННЕМУ ПРОГРАММНОМУ ОБЕСПЕЧЕНИЮ И УСЛУГАМ ТРЕТЬИХ ЛИЦ

Программное обеспечение, которое на основании настоящего соглашения предоставляют лицензиары или поставщики компании Acer ("Стороннее Программное обеспечение") предоставляется вам только для личного, а не коммерческого использования. Вам запрещено использовать Стороннее Программное обеспечение любыми способами, которые могут ухудшить, сделать невозможными, причинить вред или помешать услугам, которые на основании настоящего Соглашения оказывают лицензиары или поставщики компании Acer

("Услуги третьих лиц"). Кроме того, вам запрещено использовать Стороннее Программное обеспечение любыми способами, которые могут помешать другим получать и использовать Услуги третьих лиц либо услуги или продукты лицензиаров, сторонних по отношению к лицензиарам или поставщикам компании Acer. Использование вами Стороннего Программного обеспечения и Услуг третьих лиц также регулируется дополнительными положениями, условиями и правилами, с которыми можно ознакомиться на нашем всемирном веб-сайте.

Правила в отношении персональных данных

В ходе регистрации вас попросят сообщить компании Acer некоторые сведения о себе. Ознакомьтесь с установленными компанией Acer Правилами соблюдения

конфиденциальности на веб-сайте www.acer.com/worldwide/support/swa.htm или на веб-сайте Acer вашей страны.