



**LG**

Life's Good

РУССКИЙ  
УКРАЇНСЬКА  
ҚАЗАҚША  
ENGLISH

Руководство пользователя  
Посібник користувача  
Қысқаша анықтамалық нұсқаулық  
User Guide

**LG-V500**



004

KZ.0.02.0561

MFL67986015 (1.0)

[www.lg.com](http://www.lg.com)





РУССКИЙ

# Руководство пользователя

- Примеры отображений на экране и иллюстрации могут отличаться от того, что вы видите на реальном устройстве.
- Часть информации настоящего руководства может не относиться к вашему устройству. Это зависит от установленного на нем программного обеспечения и поставщика услуг. Любая информация в этом документе может быть видоизменена без предварительного предупреждения.
- Данное устройство не подходит для использования людям с ухудшенным зрением, т.к. оно оснащено сенсорным дисплеем.
- ©2013 LG Electronics, Inc. Все права сохранены. LG и логотип LG являются зарегистрированными товарными знаками LG Group и связанных с ней организаций. Все остальные товарные знаки являются собственностью соответствующих владельцев.
- Google™, Google Maps™, Gmail™, YouTube™, Hangouts™ и Play Store™ являются товарными знаками Google, Inc.

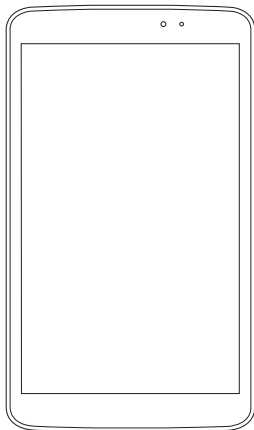

# Содержание

## **Сведения о данном руководстве пользователя.....5**

Сведения о данном руководстве пользователя.....5	5
Товарные знаки .....	6
DivX HD .....	6
Dolby Digital Plus .....	7

## **Рекомендации по безопасной и эффективной эксплуатации .....**

### **Важное примечание..... 18**

### **Знакомство с устройством .....**

Обзор планшетного ПК .....	23
Зарядка планшетного ПК .....	25
Продление времени работы от аккумулятора .....	26

Для увеличения времени работы аккумулятора .....	27
Для проверки уровня заряда аккумулятора выполните следующие действия.....	27
Для отслеживания и управления функциями, потребляющими заряд аккумулятора .....	27

### **Установка карты microSD .....**

### **Извлечение карты microSD .....**

### **Форматирование карты microSD .....**

### **Блокировка и разблокировка экрана.. 30**

## **Главный экран .....**

Советы по работе с сенсорным экраном.....	31
Включить экран.....	31
Slide Aside .....	32

Касание.....	33
Касание и удержание.....	33
Перетаскивание .....	33
Проведение пальцем.....	33
Двойное касание .....	33
Сжатие.....	34
Поворот экрана .....	34

## **Главный экран..... 34**

### **Настройка главного экрана..... 36**

### **Переход к недавно использованным приложениям..... 36**

### **Уведомления .....**

Панель уведомлений и настроек.....	37
Быстрые настройки на панели уведомлений.....	38
Перестановка элементов Быстрых настроек на панели уведомлений .....	38
Приложения QSlide на панели уведомлений.....	38
Использование приложений QSlide .....	39
Значки индикаторов в строке состояния....	39

### **Plug & Pop .....**

### **Создание снимка экрана .....**

Создание снимков экрана с помощью QuickMemo.....	41
Создание снимков экрана с помощью Capture plus.....	41

### **Экранная клавиатура .....**

### **Ввод букв с диакритикой .....**

## **Настройка аккаунта Google .....**

## **Подключение к сетям и устройствам ...44**

### **Wi-Fi .....**



Подключение к сетям Wi-Fi.....	44	Применение видеискателя.....	54
Настройка Wi-Fi и подключение к сети Wi-Fi.....	44	Расширенные настройки.....	55
<b>Bluetooth</b> .....	<b>45</b>	Быстрая съемка .....	57
Включение Bluetooth и сопряжение планшетного ПК с устройством Bluetooth.....	45	Когда снимок сделан.....	57
Передача данных с помощью беспроводной технологии Bluetooth .....	46	Просмотр сохраненных фотографий ...	59
Прием данных с помощью беспроводной технологии Bluetooth.....	46	<b>Видеокамера</b> .....	<b>60</b>
<b>SmartShare</b> .....	<b>47</b>	Применение видеискателя.....	60
Отправка содержимого с планшетного ПК на другие устройства .....	47	Расширенные настройки.....	61
Передача содержимого с близлежащих устройств, таких как компьютер или мобильное устройство, на планшетный ПК .....	48	Простая видеосъемка .....	62
<b>Подключение к ПК при помощи USB-кабеля</b> .....	<b>48</b>	После записи видеоклипа.....	62
Передача музыки, фото и видео с использованием режима запоминающего устройства USB.....	48	Просмотр записанных видео.....	62
Синхронизация с Windows Media Player .....	49	Зуммирование в режиме реального времени .....	63
<b>Контакты</b> .....	<b>50</b>	<b>Настройка громкости во время просмотра видео</b> .....	<b>63</b>
Поиск контакта .....	50	<b>Мультимедиа</b> .....	<b>64</b>
Добавление нового контакта.....	50	Галерея .....	64
Избранные контакты .....	51	Просмотр изображений.....	64
Создание группы.....	51	Масштабирование.....	65
<b>Эл. почта</b> .....	<b>52</b>	Воспроизведение видео.....	65
Управление аккаунтом эл. почты .....	52	Просмотр параметров фото и видео .....	65
Работа с папками аккаунтов.....	53	Удаление изображений и видео .....	65
Создание и отправка сообщений эл. почты .....	53	Установка в качестве обоев.....	65
<b>Камера</b> .....	<b>54</b>	<b>Видео</b> .....	<b>66</b>
		Воспроизведение видео .....	66
		<b>Музыка</b> .....	<b>67</b>
		Добавление музыкальных файлов на планшетный ПК.....	67
		Передача музыки с помощью синхронизация носителя (MTP).....	67
		Воспроизведение аудиофайлов .....	68
		<b>Инструменты</b> .....	<b>70</b>
		QPair .....	70

QSlide .....	72	СИСТЕМА.....	99
QuickMemo .....	73	LG Backup.....	103
QuickRemote .....	75	Сведения о резервном копировании и восстановлении данных с планшетного ПК .....	103
QuickTranslator .....	77	Резервное копирование данных планшетного ПК с помощью LG Backup .....	104
Несколько пользователей .....	78	Создание расписания для автоматического резервного копирования .....	105
Часы.....	80	Восстановление данных на планшетном ПК.....	105
Калькул-р.....	80	Обновление ПО планшетного ПК .....	107
Календарь .....	81	Обновление ПО планшетного ПК .....	107
Управление файлами.....	82	Обновление ПО планшетного ПК LG беспроводным способом (OTA) .....	107
Диктофон.....	83	Аксессуары .....	109
Диспетчер задач.....	83	Устранение неисправностей.....	110
POLARIS Office 5 .....	84		
Google+ .....	85		
Голосовой поиск.....	85		
Загрузки .....	85		
<b>Настройки .....</b>	<b>86</b>		
<b>Интернет .....</b>	<b>86</b>		
Открытие страницы.....	87		
Поиск в Интернете с помощью голоса.....	87		
Закладки .....	87		
История .....	87		
Использование QSlide.....	87		
<b>Chrome.....</b>	<b>88</b>		
Просмотр веб-страниц.....	88		
Открытие страницы.....	88		
Поиск в Интернете с помощью голоса.....	88		
Синхронизация с другими устройствами .....	88		
Добавление и просмотр закладок.....	89		
<b>Настройки .....</b>	<b>90</b>		
Доступ к меню Настроек.....	90		
БЕСПРОВОДНЫЕ СЕТИ .....	90		
УСТРОЙСТВО .....	91		
ЛИЧНЫЕ.....	97		

# Сведения о данном руководстве пользователя

## Сведения о данном руководстве пользователя

- Перед использованием устройства внимательно прочтите данное руководство. Это обеспечит правильное и безопасное использование устройства.
- Некоторые изображения и снимки экрана, приведенные в настоящем руководстве, могут выглядеть не так, как в вашем планшетном ПК.
- Ваше содержимое может отличаться от конечного продукта или программного обеспечения, предоставленного поставщиком услуг или оператором. Такое содержимое может быть изменено без предварительного уведомления. Для получения последней версии настоящего руководства посетите веб-сайт LG по адресу [www.lg.com](http://www.lg.com).
- Приложения, установленные на вашем устройстве, и их функции могут отличаться в зависимости от страны, региона или спецификаций оборудования. Компания LG не несет ответственности за любые проблемы производительности, вызванные использованием приложений, разработанных сторонними поставщиками.
- Компания LG не несет ответственности за проблемы производительности или несовместимости, вызванные изменением настроек реестра или программного обеспечения операционной системы. Любая попытка изменения операционной системы может привести к неправильной работе устройства или приложений.
- Программное обеспечение, аудио, обои, изображения и другие медиафайлы, предоставляемые вместе с устройством, лицензированы для ограниченного использования. Извлечение и использование этих материалов в коммерческих или иных целях является нарушением авторских прав. Как пользователь, вы несете полную ответственность за незаконное использование медиафайлов.

- За услуги передачи данных, например, SMS/MMS, загрузку/скачивание, автосинхронизацию или использование служб определения местоположения может взиматься дополнительная плата. Чтобы избежать дополнительных расходов, выберите план передачи данных, отвечающий вашим потребностям. Для получения дополнительных сведений обратитесь к поставщику услуг.

## Товарные знаки

- LG и логотип LG являются зарегистрированными товарными знаками LG Electronics.
- Все остальные товарные знаки и авторские права являются собственностью соответствующих владельцев.



**СВЕДЕНИЯ О ВИДЕОФОРМАТЕ DIVX:** DivX® — это цифровой видеоформат, созданный компанией DivX, LLC, входящей в корпорацию Rovi. Данное устройство является официально сертифицированным DivX® и прошло серьезную проверку на возможность воспроизведения видео DivX. Более подробную информацию, а также программы для преобразования файлов в видеоформат DivX можно найти на сайте [divx.com](http://divx.com).

**ИНФОРМАЦИЯ О DIVX ВИДЕО ПО ЗАПРОСУ:** чтобы воспроизводить приобретенный контент DivX Видео по запросу (VOD) данное DivX®-сертифицированное устройство необходимо зарегистрировать. Для получения кода регистрации найдите раздел DivX VOD в меню настройки устройства. Посетите [vod.divx.com](http://vod.divx.com) и узнайте подробнее о том, как осуществляется регистрация.

Имеет сертификат DivX Certified® для воспроизведения видео DivX® разрешения до 720p HD, включая дополнительное содержимое.

DivX®, DivX Certified® и соответствующие логотипы являются товарными знаками корпорации Rovi или ее дочерних компаний и используются по лицензии.

#### **Уведомление: Программное обеспечение с открытым исходным кодом**

Чтобы получить исходный код, распространяемый по лицензиям GPL, LGPL, MPL и другим лицензиям на ПО с открытым исходным кодом, посетите сайт <http://opensource.lge.com/>

Все условия лицензий, заявления об отказе от ответственности и уведомления можно загрузить вместе с исходным кодом.

**Dolby Digital Plus**



Произведено по лицензии компании Dolby Laboratories. "Dolby", "Dolby Digital Plus" и символ из двух букв "D" являются товарными знаками компании Dolby Laboratories.

# Рекомендации по безопасной и эффективной эксплуатации

Ознакомьтесь с данными несложными инструкциями. Несоблюдение данных инструкций может быть опасно для здоровья или противоречить законодательству.

На случай возникновения ошибки устройство имеет встроенный программный инструмент, который ведет журнал регистрации ошибок. Данный инструмент осуществляет сбор данных, имеющих прямое отношение к возникшей ошибке: информацию об уровне сигнала и загруженных в момент возникновения ошибки приложениях. Журнал регистрации используется только для определения причины возникновения ошибки. Данные в журнале регистрации зашифрованы, доступ к ним может получить только в авторизованном сервисном центре LG при обращении туда с целью ремонта устройства.

## Воздействие радиочастотного излучения

Информация о воздействии радиочастотного излучения и удельном коэффициенте поглощения (SAR).

Планшетное устройство модели LG-V500 соответствует действующим требованиям безопасности по воздействию радиоволн. Данные требования включают в себя пределы безопасности, разработанные для обеспечения безопасности всех лиц независимо от возраста и здоровья.

- В рекомендациях по ограничению воздействия радиоволн используется единица измерения, известная как удельный коэффициент поглощения (SAR). Испытания на SAR проводятся на основе стандартизованного способа, заключающегося в работе устройства на самой высокой сертифицированной мощности во всех используемых частотных диапазонах.
- Несмотря на то, что возможны разные уровни SAR для различных устройств LG, все они соответствуют применимым рекомендациям по ограничению воздействия радиоволн.

- Предел SAR, рекомендованный международной Комиссией по вопросам защиты от неионизирующего излучения (ICNIRP), составляет 2 Вт/кг, усредненные на 10 грамм ткани.
  - Максимальное значение SAR для данного устройства при использовании вблизи тела, как описано в данном руководстве, составляет 0,720 Вт/кг.
  - Данное устройство удовлетворяет рекомендациям по излучению при эксплуатации в обычном положении рядом с ухом или при расположении на расстоянии не менее 0,00 см от тела. При переноске устройства в чехле или на поясном креплении убедитесь, что в них нет металлических предметов, и они располагаются на расстоянии не менее 0,00 см от тела.
- Для передачи данных устройству требуется устойчивое соединение с сетью. В некоторых случаях передача данных может быть приостановлена до установки такого соединения. До окончания передачи данных следует обеспечить выполнение приведенных выше рекомендаций по территориальному разнесу.

## Уход и техническое обслуживание

### ВНИМАНИЕ!

#### Примечание к замене аккумулятора

- Для вашей безопасности не извлекайте аккумулятор, встроенный в устройство. Если вам необходимо заменить аккумулятор, отнесите его в ближайший авторизованный сервисный центр LG Electronics или обратитесь за консультацией к продавцу.
- Литий-ионный аккумулятор является опасным компонентом, который может привести к травме.
- Замена аккумулятора неквалифицированным специалистом может привести к повреждению устройства.

## **ВНИМАНИЕ!**

Пользуйтесь только теми аккумуляторами, зарядными устройствами и аксессуарами, которые предназначены для использования с данной моделью устройства. Использование других аксессуаров может быть опасно для здоровья и может привести к аннулированию гарантии.

- Не разбирайте устройство. При необходимости ремонта обратитесь к квалифицированному специалисту сервисного центра.
- Гарантийный ремонт LG может включать в себя замену деталей и плат с установкой как новых, так и отремонтированных, по функциональности равных замененным деталям.
- Держите устройство вдали от электрических приборов, таких как телевизоры, радиоприемники и компьютеры.
- Устройство следует держать вдали от источников тепла, таких как радиаторы и плиты.
- Не допускайте падения устройства.
- Не подвергайте устройство механической вибрации и тряске.
- Выключайте устройство, если этого требуют действующие правила. Например, не используйте устройство в больницах, поскольку оно может повлиять на чувствительное медицинское оборудование.
- Во время зарядки устройства не касайтесь его мокрыми руками. Это может вызвать поражение электрическим током и серьезное повреждение устройства.
- Не заряжайте устройство рядом с легковоспламеняющимися материалами, так как устройство при зарядке нагревается, что может привести к возгоранию.
- Для чистки поверхности используйте сухую ткань. (Не используйте растворители, бензин или спирт).



- Во время зарядки устройства не кладите его на предметы мягкой мебели.
- Устройство необходимо заряжать в хорошо проветриваемом месте.
- Не подвергайте устройство воздействию густого дыма или пыли.
- Не храните устройство рядом с кредитными картами или проездными билетами; это может привести к порче информации на магнитных полосах.
- Не касайтесь экрана острыми предметами, это может вызвать повреждения планшета.
- Не подвергайте устройство воздействию жидкости или влаги.
- Бережно обращайтесь с аксессуарами, например с наушниками. Не касайтесь антенны без необходимости.
- Не используйте, не прикасайтесь и не пытайтесь удалить разбитое, отколотое или треснувшее стекло. Данная гарантия не распространяется на повреждение стекла, произошедшее по причине неправильного или неосторожного обращения.
- Ваш планшет — это электронное устройство, которое выделяет тепло в ходе нормальной работы. Очень продолжительный контакт с кожей при отсутствии соответствующего проветривания может привести к появлению дискомфорта или незначительного ожога. Поэтому следует соблюдать осторожность при обращении с устройством во время или сразу после его использования.
- В случае намокания устройства немедленно отключите его от сети и дайте полностью просохнуть. Не пытайтесь ускорить процесс высыхания с помощью внешних источников тепла, таких как духовка, микроволновая печь или фен для волос.
- Жидкость в промокшем устройстве меняет цвет ярлыка внутри устройства. На устройство, поврежденное воздействием жидкости, гарантия не распространяется.

- По возможности используйте устройство при температуре в пределах от 0°C до 40°C. Воздействие особо высоких или низких температур может привести к повреждению устройства, его некорректной работе и даже к взрыву.

## **Эффективное использование устройства**

### **Электронные устройства**

Все планшетные устройства могут вызывать помехи, влияющие на работу других приборов.

- Без разрешения не пользуйтесь планшетным устройством рядом с медицинским оборудованием. Не кладите планшет рядом с электрокардиостимуляторами (т.е. в нагрудный карман).
- Планшетное устройство может вызывать помехи в работе некоторых слуховых аппаратов.
- Незначительные помехи могут возникать в работе телевизора, радиоприемника, компьютера и других устройств.

## **Безопасность на дороге**

Ознакомьтесь с местными законами и правилами, регламентирующими использование планшетных устройств в автомобиле.

- Не держите устройство в руке во время управления автомобилем.
- Внимательно следите за ситуацией на дороге.
- Радиоизлучение может влиять на некоторые электронные системы автомобиля, например, на стереосистему и устройства безопасности.
- Если ваш автомобиль оснащен воздушной подушкой, не заслоняйте ее монтируемым или переносным оборудованием беспроводной связи. Это может препятствовать раскрытию подушки или привести к серьезным травмам.

- При прослушивании музыки на улице, установите громкость на умеренный уровень, чтобы оставаться в курсе происходящего вокруг. Это особенно важно при нахождении возле дороги.

## Берегите слух

**ПРИМЕЧАНИЕ.** Прослушивание аудио с помощью наушников на слишком большой громкости может привести к потере слуха.



Для предотвращения повреждения слуха не используйте наушники на большой громкости в течение длительного времени.

- Воздействие громкого звука в течение длительного времени может негативно отразиться на слухе. Поэтому не рекомендуется включать и выключать планшет рядом с ухом. Также рекомендуется установить громкость музыки на разумный уровень.
- При использовании наушников необходимо уменьшить громкость, если вы не слышите людей вокруг вас или если человек, сидящий рядом, с вами слышит то, что звучит в ваших наушниках.

## Стекло

Некоторые элементы вашего планшетного устройства изготовлены из стекла. Стекло может разбиться, если вы уроните устройство на твердую поверхность или сильно ударите его. Если стекло разбилось, не трогайте его и не пытайтесь удалить. Не используйте устройство, пока стекло не будет заменено сертифицированным поставщиком услуг.

## Подрывные работы

Не используйте планшет в местах проведения подрывных работ. Следите за ограничениями и всегда соблюдайте предписания и нормативы.

## Взрывоопасная атмосфера

- Не используйте планшет на АЗС.
- Не используйте телефон рядом с топливом или химическими веществами.
- Если вы храните планшет и аксессуары в бардачке автомобиля, не перевозите в нем горючие газы и жидкости, а также взрывоопасные вещества.

## В самолете

Устройства беспроводной связи могут вызывать помехи во время полета.

- Перед посадкой на борт самолета планшет следует выключить.
- Не пользуйтесь им без разрешения экипажа.

## Меры предосторожности для защиты от детей

Держите устройство в местах, недоступных для маленьких детей. В устройстве имеются мелкие детали, отсоединение и проглатывание которых может стать причиной удушья. Также данное устройство имеет внутренний аккумулятор, который может быть опасным, если устройство не используется или не обслуживается должным образом.

## Сведения об аккумуляторе и уходе за ним

- Перед подзарядкой не нужно полностью разряжать аккумулятор. В отличие от других аккумуляторных систем, в данном аккумуляторе отсутствует эффект памяти, способный сократить срок службы аккумулятора.

- Используйте только аккумуляторы и зарядные устройства LG. Зарядные устройства LG разработаны для максимального продления срока службы аккумулятора.
- Не разбирайте аккумулятор и не допускайте короткого замыкания его контактов.
- Для продления срока службы перезаряжайте аккумулятор после продолжительного бездействия.
- Не подвергайте зарядное устройство воздействию прямых солнечных лучей, а также не пользуйтесь им в среде высокой влажности, например, в ванной комнате.  
Не оставляйте устройство в местах с очень высокой или низкой температурой, поскольку это может сократить срок службы аккумулятора.
- В случае установки элемента питания недопустимого типа возможен взрыв.
- Утилизируйте аккумулятор в соответствии с инструкцией производителя. По мере возможности элементы питания должны быть сданы на переработку. Не выбрасывайте элементы питания в бытовой мусор.
- Если вам необходимо заменить аккумулятор, отнесите его в ближайший авторизованный сервисный центр LG Electronics или обратитесь за консультацией к продавцу.
- Всегда отсоединяйте зарядное устройство от розетки после полной зарядки планшета, чтобы избежать излишнего потребления электроэнергии.
- Фактическое время работы от аккумулятора зависит от конфигурации сети, установок устройства, условий эксплуатации, состояния аккумулятора и окружающей среды.
- Оберегайте аккумулятор от контакта с острыми предметами, в частности, с зубами или когтями животных. Это может привести к пожару.

## Как обновить планшет

Получите доступ к выпускам последних обновлений, новым функциями и улучшениям программного обеспечения.

- **Обновите планшет, не пользуясь компьютером. Выберите Центр обновлений**  > **Обновление ПО.**
- **Обновите планшет, подключив его к компьютеру.**

Для получения дополнительных сведений об этой функции посетите веб-сайт <http://update.lgmobile.com> или <http://www.lg.com/common/index.jsp> и выберите страну и язык.

## Информация о нормах и безопасности

Для просмотра информации о нормах и безопасности коснитесь **Настройки** > **О планшете** > **Нормы и Безопасность.**

## ЗАЯВЛЕНИЕ О СООТВЕТСТВИИ

Настоящим **LG Electronics** заверяет, что устройство модели **LG-V500** соответствует базовым требованиям и другим соответствующим предписаниям Директивы **1999/5/ЕС**. Копию Заявления о соответствии можно найти на сайте <http://www.lg.com/global/declaration>

## По вопросам подтверждения соответствия данного товара обращайтесь по адресу

LG Electronics Inc.  
EU Representative, Krijgsman 1,  
1186 DM Amstelveen, The Netherlands



### Утилизация старого оборудования

- 1 Символ на устройстве, изображающий перекрещенное мусорное ведро на колесах, означает, что на изделие распространяется Директива 2002/96/ЕС.
- 2 Электрические и электронные устройства следует утилизировать не вместе с бытовым мусором, а в специальных учреждениях, указанных правительственными или местными органами власти.
- 3 Правильная утилизация старого оборудования поможет предотвратить потенциально вредное воздействие на окружающую среду и здоровье человека.
- 4 Для получения более подробных сведений об утилизации оборудования обратитесь в администрацию города, службу, занимающуюся утилизацией, или в магазин, где был приобретен продукт.



### Утилизация отработанных батарей/аккумуляторов

- 1 Символ на батарее/аккумуляторе, изображающий перекрещенное мусорное ведро на колесах, означает, что на изделие распространяется Европейская Директива 2006/66/ЕС.
- 2 Этот символ может использоваться вместе с химическими символами, обозначающими ртуть (Hg), кадмий (Cd) или свинец (Pb), если батарея содержит более 0,0005 % ртути, 0,002 % кадмия или 0,004 % свинца.
- 3 Все батареи/аккумуляторы должны утилизироваться не вместе с бытовым мусором, а через специализированные пункты сбора, указанные правительственными или местными органами власти.
- 4 Правильная утилизация отработанных батарей и аккумуляторов помогает предотвратить потенциально вредное воздействие на окружающую среду и здоровье человека.
- 5 Для получения более подробных сведений об утилизации отработанных батарей/аккумуляторов обратитесь в муниципалитет, городской департамент утилизации отходов или в магазин, где были приобретены элементы питания.

# Важное примечание



## Перед использованием планшетного ПК ознакомьтесь с данной информацией!

Убедительная просьба проверить планшетный ПК на наличие проблем, описанных в данном разделе, прежде чем отдавать его в сервисный центр или звонить представителю.

### 1. Память планшетного ПК

Проверьте память планшетного ПК и удалите некоторые данные, например, приложения, чтобы освободить место.

#### Удаление приложений:

- 1 Коснитесь  >  > вкладка **Приложения** > **Настройки**  > **Приложения**.
- 2 Когда отобразятся все приложения, прокрутите список и выберите приложение, которое требуется удалить.
- 3 Коснитесь **Удалить**.

### 2. Перед установкой программного обеспечения и ОС с открытым исходным кодом

#### **ВНИМАНИЕ!**



Установка и использование ОС, отличной от указанной производителем, может привести к повреждению планшетного ПК. Кроме того, на планшетный ПК больше не будет распространяться гарантия.



## ВНИМАНИЕ!

Для защиты планшетного ПК и личных данных следует загружать приложения только из проверенных источников, таких как Play Store™. Неверно установленные приложения могут привести к неправильной работе планшетного ПК или возникновению серьезной ошибки. Следует удалять такие приложения и связанные с ними данные и настройки из планшетного ПК.

## 3. Использование графического ключа

Установите графический ключ для защиты планшетного ПК. Коснитесь  >  > вкладка **Приложения** > **Настройки**  > **Дисплей** > **Блокировка экрана** > **Способ блокировки экрана** > **Графический ключ**. Откроется инструкция по составлению графического ключа экрана. Потребуется создать резервный PIN-код в качестве меры безопасности на случай, если вы забудете графический ключ.

**Внимание!** Прежде чем задать графический ключ, создайте аккаунт Google и запомните PIN-код резервной копии, заданный при создании графического ключа.

## ВНИМАНИЕ!

### **Меры предосторожности при использовании графического ключа блокировки.**

Крайне важно запомнить установленный ключ разблокировки. При использовании неверного ключа 5 раз, доступ к планшетному ПК блокируется. Для ввода ключа разблокировки, PIN-кода или пароля отводится 5 попыток. Если вы уже использовали все 5 попыток, повторить можно будет только через 30 секунд.

**Если вы забыли графический ключ разблокировки, PIN-код или пароль, выполните следующие действия:**

**< Если вы забыли графический ключ >**

Если вы вошли в аккаунт Google на планшетном ПК и 5 раз ввели неверный графический ключ, коснитесь кнопки **Забыли граф. ключ?** в нижней части экрана. Затем потребуется войти в аккаунт Google или ввести PIN-код резервной копии, который был задан при создании графического ключа.

Если аккаунт Google был создан не на планшетном ПК, или вы забыли PIN-код резервной копии, потребуется выполнить аппаратный сброс.

**< Если вы забыли PIN-код или пароль >**

Если вы забыли PIN-код или пароль, потребуется выполнить аппаратный сброс.

**Внимание!** При аппаратном сбросе настроек все пользовательские приложения и данные будут удалены.

**ПРИМЕЧАНИЕ.** Если вы вошли в аккаунт Google и забыли графический ключ, потребуется ввести резервный PIN-код.

## **4. Аппаратный сброс (сброс настроек до заводских значений)**

Если планшетный ПК не возвращается в исходное состояние, используйте аппаратный сброс (сброс настроек до заводских значений), чтобы выполнить его инициализацию.

- 1** Выключите питание планшета.
- 2** Нажмите и удерживайте **кнопку питания/блокировки + кнопку уменьшения громкости** на правой стороне планшета.
- 3** Отпустите **кнопку питания/блокировки**, когда логотип LG отобразится на

- экране, продолжая при этом удерживать **кнопку уменьшения громкости**.
- 4 Одновременно нажмите и удерживайте **кнопку питания/блокировки + кнопку увеличения громкости**, продолжая вместе с этим удерживать **кнопку уменьшения громкости**.
  - 5 Отпустите все кнопки после того, как на дисплее появится экран Аппаратного сброса настроек.
  - 6 Для продолжения нажмите **кнопку питания/блокировки** или одну из кнопок регулировки громкости для отмены.
  - 7 Для подтверждения еще раз нажмите **кнопку питания/блокировки** или одну из кнопок регулировки громкости для отмены.
  - 8 На устройстве будет выполнен аппаратный сброс.

### **ВНИМАНИЕ!**

При сбросе настроек на заводские значения все пользовательские приложения, технические средства защиты авторских прав и данные будут удалены. Перед выполнением аппаратной перезагрузки следует создать резервную копию важных данных.

## **5. Запуск и включение приложений**

ОС Android легко справляется с многозадачностью — запущенные приложения продолжают работать, даже если пользователь открывает новые. Перед запуском одного приложения не нужно завершать другое.

Пользователь может переключаться между несколькими запущенными приложениями. ОС Android выполняет управление приложением, останавливая или запуская его, что предупреждает потребление заряда аккумулятора неиспользуемыми приложениями.

- 1 Коснитесь и удерживайте **клавишу главного экрана** . Отобразится список недавно использовавшихся приложений.
  - 2 Коснитесь того приложения, которое необходимо запустить. При этом первое приложение продолжает работать на планшетном ПК в фоновом режиме. Коснитесь **клавиши Назад**  для выхода из приложения после его использования.
- Для прекращения работы приложений коснитесь **Диспетчера задач** из списка недавно использованных приложений, затем коснитесь **Стоп** или **Останов. все**.
  - Чтобы удалить приложение из списка недавно использованных приложений, проведите пальцем по просмотру приложения влево или вправо. Для удаления всех приложений коснитесь **Удалить все**.

## 6. Когда экран не отвечает

**Если экран не отвечает, или планшетный ПК не реагирует на нажатия кнопок:** Чтобы выключить планшетный ПК, нажмите и удерживайте **клавишу Питание/Блок** 12 секунд. Если проблему не удастся решить, обратитесь в сервисный центр.

## 7. Не подключайте планшет при включении/выключении ПК

Перед тем как включить или выключить ПК убедитесь, что планшет от него отключен. В противном случае возможны ошибки в работе ПК.

# Знакомство с устройством

## Обзор планшетного ПК

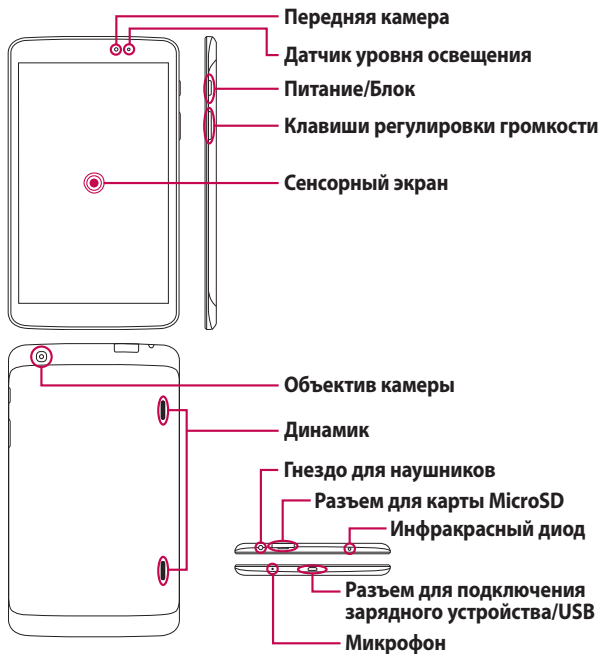

**ПРИМЕЧАНИЕ:** При записи видео или аудиоклипа убедитесь, что микрофон не заблокирован.



<b>Передняя камера</b>	Используйте для создания снимков и записи видео самого себя. Ее можно также использовать для видеочата. Храните в чистоте для максимальной производительности.
<b>Разъем для карты MicroSD</b>	Вставьте карту microSD для хранения таких файлов, как музыка, видео и фото.
<b>Гнездо для наушников</b>	Позволяет подключить дополнительную гарнитуру для удобного разговора в режиме hands-free. Также можно подключить наушники для прослушивания музыки.
<b>Датчик уровня освещения</b>	Датчик уровня освещения использует внешний сенсор, который измеряет уровень окружающего освещения и регулирует яркость ЖК-дисплея.
<b>Питание/Блок</b>	Нажмите, чтобы заблокировать/разблокировать экран. Нажмите и удерживайте, чтобы включить/выключить планшетный ПК, перезапустить его, активировать/деактивировать режим "В самолете" или изменить настройки звука.
<b>Клавиши регулировки громкости</b>	Позволяют регулировать громкость мультимедиа.
<b>Разъем для подключения зарядного устройства/USB</b>	Позволяет подключить кабель USB к планшетному ПК, чтобы использовать адаптер зарядного устройства или другие совместимые аксессуары.
<b>Объектив камеры</b>	Используется для съемки фото и записи видео. Храните в чистоте для максимальной производительности.

<b>Динамик</b>	Звук воспроизводится задним динамиком (например, функции громкой связи, плеера и т.д.).
<b>Микрофон</b>	Используется для записи голоса и функций, активируемых голосом.
<b>Инфракрасный диод</b>	Работает в качестве сенсора QuickRemote.

### **ВНИМАНИЕ!**

Не кладите на планшетный ПК тяжелые предметы и не садитесь на него. Это может привести к повреждению ЖК-дисплея и сенсорной панели. Не закрывайте датчик приближения ЖК-дисплея защитной пленкой. Это может привести к неисправности датчика.

### **СОВЕТ.**

- Коснитесь клавиши **Меню**  при открытии приложения для проверки доступных параметров.
- Если устройство заблокировано и не работает, для выключения нажмите и удерживайте кнопку **Питание/Блок**  нажатой в течение 12 секунд.

## **Зарядка планшетного ПК**

Для питания планшетного ПК используется литий-ионный аккумулятор. USB-адаптер, входящий в комплект поставки, используется для зарядки аккумулятора. Перед первым использованием планшетного ПК убедитесь, что аккумулятор полностью заряжен.

**ПРИМЕЧАНИЕ:** Устройство имеет встроенный аккумулятор. Для вашей безопасности не извлекайте аккумулятор, встроенный в устройство.

**Осторожно!** Если сенсорный экран не работает во время зарядки планшетного ПК, причиной этого может быть непостоянная подача питания. Отсоедините кабель USB от устройства или отключите USB-адаптер от розетки.

- 1 Подключите USB-адаптер к кабелю USB.
- 2 Подключите кабель USB (см. рисунок ниже) к разъему для подключения зарядного устройства/USB планшетного ПК.

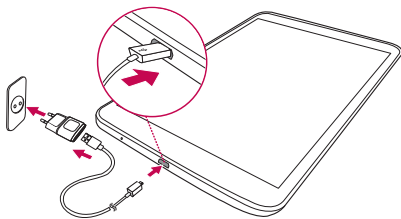

**ПРИМЕЧАНИЕ.** При первом использовании аккумулятор необходимо зарядить полностью, чтобы продлить срок его службы.

## Продление времени работы от аккумулятора



Время работы аккумулятора можно увеличить, отключив ненужные функции, работающие в фоновом режиме. Также можно управлять потреблением энергии некоторых приложений и системных ресурсов.





## Для увеличения времени работы аккумулятора

- Выключите неиспользуемые средства связи, к примеру, Wi-Fi, Bluetooth или GPS.
- Уменьшите яркость экрана и установите меньшее время до отключения экрана.
- Отключите функцию автоматической синхронизации Gmail™, календаря, списка контактов и других приложений.
- Некоторые загруженные приложения, могут привести к уменьшению срока работы аккумулятора.
- При использовании загруженных приложений проверяйте уровень заряда аккумулятора.

## Для проверки уровня заряда аккумулятора выполните следующие действия

- 1 На главном экране коснитесь **Приложения**  > **Настройки**  > **О планшете** > **Аккумулятор**.
- 2 Состояние аккумулятора (зарядка или эксплуатация) и уровень заряда отобразятся в верхнем меню экрана.

## Для отслеживания и управления функциями, потребляющими заряд аккумулятора

- 1 На главном экране коснитесь **Приложения**  > **Настройки**  > **О планшете** > **Аккумулятор** > **Расход заряда батареи**.
- 2 В нижней части экрана отображается время использования заряда аккумулятора, а также список приложений и служб, начиная с самых энергоемких.

## Установка карты microSD

Устройство поддерживает карты памяти microSD объемом до 64 Гб. Мультимедийное содержимое будет сохраняться на карту microSD.

- 1 Перед установкой или извлечением карты microSD следует выключить планшетный ПК.

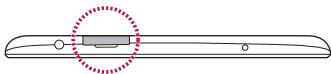

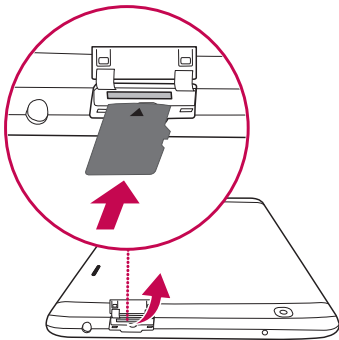

- 2 Ногтем вытяните лоток для карты microSD за выемку. Вставьте карту microSD в разъем контактами вниз. Осторожно вставьте лоток в устройство.



## Извлечение карты microSD



Чтобы безопасно извлечь карту microSD из планшетного ПК, сначала ее необходимо отключить.

- 1 На главном экране коснитесь **Приложения**  > **Настройки**  > **Карта SD и память телефона** > **Отключить карту SD**.
- 2 Осторожно извлеките карту microSD из слота.

**Осторожно!** Перед извлечением карты microSD ее необходимо отключить. В противном случае может быть повреждена как карта microSD, так и планшетный ПК, а данные, записанные на карту microSD, могут быть повреждены.

## Форматирование карты microSD

**Осторожно!** При форматировании карты памяти microSD все сохраняемые на ней файлы будут удалены.

- 1 На главном экране коснитесь **Приложения**  > **Настройки**  > **Карта SD и память телефона**.
- 2 Коснитесь **Очистить карту SD** (дважды).
- 3 Если вы установили комбинацию разблокировки, введите ее и коснитесь **Стереть все**. Карта будет отформатирована, и ее можно будет использовать.

**ПРИМЕЧАНИЕ:** Если на карте памяти microSD сохранены файлы, после форматирования структура папок может быть изменена, так как все файлы будут удалены.

## Блокировка и разблокировка экрана

Если планшетный ПК не используется в течение некоторого времени, экран автоматически отключается и блокируется. Это позволяет предотвратить случайное нажатие кнопок и сэкономить заряд аккумулятора. Если планшетный ПК не используется, нажмите кнопку **Питание/Блок**  для его блокировки.

Если на момент блокировки экрана работали какие-либо программы, то они могут все еще работать в режиме блокировки. Перед входом в режим блокировки рекомендуется закрыть все программы во избежание затрат на использование услуг (включая доступ к веб-страницам и передачу данных).

Чтобы активировать планшетный ПК, нажмите кнопку **Питание/Блок** . Отобразится экран блокировки. Коснитесь и проведите пальцем по экрану блокировки в любом направлении, чтобы разблокировать главный экран. Откроется последний просматриваемый экран.

# Главный экран

## Советы по работе с сенсорным экраном

Ниже приводится несколько советов для навигации по пунктам меню планшетного ПК.

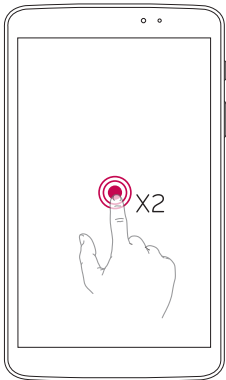

### Включить экран

Функция "Включить экран" позволяет легко включать и выключать экран двойным касанием.



- Дважды быстро коснитесь центральной части экрана, чтобы включить его.
- Для выключения экрана дважды быстро коснитесь строки состояния, пустой области на Главном экране или Экрана блокировки.

### ПРИМЕЧАНИЕ!

- Данную функцию можно отключить в настройках жестов. На главном экране коснитесь **Приложения**  > **Настройки**  > **Дисплей** > **Включить экран** > коснитесь, чтобы установить флажок **Включить экран**.

## Slide Aside

С помощью трех пальцев можно сохранять запущенные приложения в левой части экрана или возвращать их на экран. Чтобы вернуть приложения на экран, некоторым из них требуется перезапуск. Можно сохранить до трех приложений.

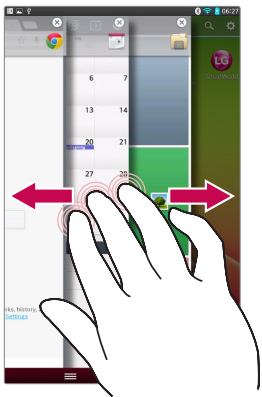

- 1 Когда приложение открыто, коснитесь экрана тремя пальцами и проведите по нему влево. Текущий экран сохраняется, и отображается главный экран.
- 2 Чтобы снова открыть сохраненное приложение, коснитесь экрана тремя пальцами и проведите по нему вправо. Коснитесь приложения, которое требуется открыть.

**COBET** Функция **Slide Aside** не распознает меньшее или большее количество пальцев, а также всю ладонь.

## Касание

При помощи одного касания пальцем можно выбирать элементы, ссылки, ярлыки и буквы на экранной клавиатуре.

## Касание и удерживание

Коснитесь и удерживайте элемент на экране, не поднимая палец, пока действие не будет выполнено. Например, чтобы открыть доступные параметры контакта, коснитесь и удерживайте контакт в списке до появления контекстного меню.

## Перетаскивание

Коснитесь и удержите элемент на мгновение, а затем, не поднимая палец, проведите им по экрану до нужного места. Можно перетаскивать элементы на главном экране для их перемещения.

## Проведение пальцем

Быстро проведите пальцем по поверхности экрана, не задерживаясь при первом прикосновении (чтобы вместо этого не перетащить элемент). Например, можно провести пальцем по экрану вверх или вниз для прокрутки списка, или слева направо (и наоборот) для просмотра различных главных экранов.

## Двойное касание

Коснитесь дважды, чтобы увеличить веб-страницу или карту. Например, дважды коснитесь раздела веб-страницы, чтобы отрегулировать этот раздел по ширине экрана. Также можно дважды коснуться для увеличения и уменьшения масштаба после съемки фотографии (с помощью камеры) и при использовании Карт. Дважды коснитесь слова, чтобы выделить его. Также двойным касанием можно активировать функцию "Включить экран", чтобы включать или отключать сенсорный экран.

## Сжатие

Сведите или разведите указательный и большой пальцы для приближения или удаления картинки при использовании браузера, просмотре Карт или изображений.

## Поворот экрана

Во многих приложениях и меню ориентация экрана регулируется в соответствии с физической ориентацией устройства.

### **ПРИМЕЧАНИЕ!**

- Чтобы выбрать пункт меню, коснитесь этого значка.
- Не нажимайте слишком сильно. Сенсорный экран очень чувствителен и распознает даже легкие, но уверенные прикосновения.
- Касайтесь необходимых элементов кончиком пальца. Будьте осторожны, чтобы не коснуться других элементов.

## Главный экран

Для просмотра главных экранов просто проведите пальцем по дисплею устройства вправо или влево. На панель можно добавлять приложения, загрузки, виджеты и обои.

**ПРИМЕЧАНИЕ:** Изображения на экране могут отличаться в зависимости от региона.

В нижней части главного экрана находятся значки меню. Значки меню обеспечивают быстрый и удобный доступ к наиболее часто используемым функциям.





**Строка состояния** — показывает информацию о статусе устройства, включая время, уровень сигнала, заряд аккумулятора и значки уведомлений.

**Значки приложений** — коснитесь значка (приложения, виджета, папки и т.д.), чтобы открыть и использовать его.

**Клавиши быстрого доступа** — обеспечивают доступ к часто используемым функциям с помощью одного нажатия.

**Клавиша Меню** — открывает меню опций с параметрами, которые влияют на текущий экран или приложение. Применяется в зависимости от экрана или приложения.

**Клавиша главного экрана** — возврат к главному экрану (или к экрану, установленному по умолчанию, из любой другой части главного экрана) Коснитесь и удерживайте для отображения недавно использовавшихся приложений с доступом к приложению "Менеджер задач".

**Клавиша Назад** — возврат к предыдущему экрану. Также закрывает всплывающие элементы, например, меню, диалоговые окна и экранную клавиатуру.

## Настройка главного экрана

Главный экран можно настроить, добавляя на него приложения, загрузки, виджеты и обои. Чтобы планшетным ПК было удобнее пользоваться, добавьте избранные приложения и виджеты на главный экран.

### Добавление элементов на главный экран:

- 1 Коснитесь и удерживайте пустую часть главного экрана.
- 2 Коснитесь вкладки **Приложения**, **Виджеты** или **Обои**.
- 3 Перетащите нужный элемент в необходимое место и отпустите.



### Чтобы удалить значок приложения с главного экрана:

Коснитесь и удерживайте значок, который необходимо удалить, перетащите его на  и отпустите.

**СОВЕТ.** Чтобы добавить значок приложения на главный экран, на экране Приложения коснитесь и удерживайте приложение, которое необходимо добавить, и перетащите его в нужное место.

**СОВЕТ.** Можно добавить несколько значков приложений из папки. Перетащите один значок на другой на главном экране, и будет создана папка.

## Переход к недавно использованным приложениям

- 1 Коснитесь и удерживайте **клавишу главного экрана** . На экране появится всплывающее меню, содержащее значки недавно использованных приложений.
- 2 Коснитесь значка, чтобы открыть приложение. Либо коснитесь клавиши **Назад** , чтобы вернуться к предыдущему экрану.

## Уведомления

Уведомления оповещают о получении новых сообщений, событиях календаря, сигналах будильника, а также о текущих событиях, например, о загрузке видео.

На панели уведомлений можно просмотреть текущее состояние планшетного ПК и ожидающие уведомления.

При получении уведомления вверху экрана появляется его значок. Значки ожидающих уведомлений отображаются слева, а системные значки, такие как Wi-Fi или уровень заряда аккумулятора, справа.

**ПРИМЕЧАНИЕ:** Доступные варианты могут различаться в зависимости от региона или поставщика услуг.



## Панель уведомлений и настроек

Проведите пальцем вниз по строке состояния, чтобы открыть панель уведомлений. Чтобы закрыть панель уведомлений, перетащите вверх панель, расположенную в нижней части экрана.

**ПРИМЕЧАНИЕ:** Коснитесь и удерживайте значок в Быстрых настройках для просмотра меню настроек функции.

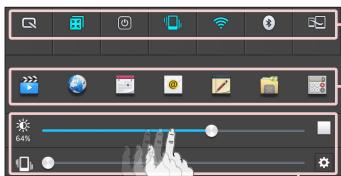

**Панель Быстрых настроек** — проведите пальцем по экрану вправо или влево для прокрутки списка.

**Панель Приложения QSlide** — коснитесь для активации функции QSlide.

Передвиньте влево или вправо, чтобы настроить **яркость** экрана / **Громкость**.

## Быстрые настройки на панели уведомлений

Используйте Быстрые настройки для легкого переключения настроек таких функций, как Wi-Fi. Быстрые настройки расположены в верхней части панели уведомлений.

## Перестановка элементов Быстрых настроек на панели уведомлений

Откройте панель уведомлений и коснитесь . В меню Быстрых настроек можно просматривать и переставлять нужные элементы.

## Приложения QSlide на панели уведомлений

Приложения QSlide отображаются на панели уведомлений под панелью Быстрых настроек. Эти значки предоставляют быстрый и удобный способ выполнять несколько задач на одном экране (как изображение в изображении на телевизоре). QSlide отображает небольшое окно приложения на экране, которое можно перемещать, изменять размер или делать прозрачным.

## Использование приложений QSlide

Коснитесь любого из приложений QSlide на панели, чтобы активировать его. Если функция QSlide включена, приложение открывается в окне на переднем плане, оставляя доступ к другим приложениям на заднем плане. Можно открыть до двух окон QSlide одновременно.

## Значки индикаторов в строке состояния

Значки индикаторов отображаются в строке состояния в верхней части экрана и сообщают о событиях календаря, состоянии устройства и многом другом.



Значки, отображающиеся в верхней части экрана, предоставляют информацию о состоянии устройства. В приведенной ниже таблице перечислены значки, которые появляются чаще всего.

Значок	Описание	Значок	Описание
	Режим "В самолете"		Будильник установлен
	Подключение к сети Wi-Fi активно		Открыть доступ к проигрываемой музыке через SmartShare
	Проводная гарнитура		Запрос GPS
	Bluetooth включен		Получение данных о местоположении от GPS
	Системное предупреждение		Выполняется синхронизация
	Режим вибрации		Новый Gmail

	Аккумулятор полностью заряжен		Новое сообщение Hangouts
	Идет зарядка аккумулятора		Композиция воспроизводится
	Функция DLNA включена		Планшет подключен к ПК с помощью USB-кабеля, или включен общий USB-модем
	Загрузка данных		Режима энергосбережения включен
	Пересылка данных		Функция Slide aside включена

**ПРИМЕЧАНИЕ.** Положение значков в строке состояния может различаться в зависимости от функции или сервиса.

## Plug & Pop



Функция Plug & Pop позволяет вам быстро выбирать приложения, которые можно использовать при подключении наушников или активного устройства On-the-Go, такого как мышь или клавиатура.

- 1 Подключите наушники или устройство OTG (On-the-Go) (т.е., мышь, клавиатура, т.п.).
- 2 Отображается панель приложений, где можно выбрать приложение для запуска.

**ПРИМЕЧАНИЕ:** Можно изменять отображаемые приложения, а также удалять их с панели приложений.

▶ Коснитесь  >  > **Настройки**  > **Аксессуары**.

## Создание снимка экрана

Чтобы сделать снимок экрана, одновременно нажмите и удерживайте клавишу **Уменьшить громкость** и клавишу **Питание/Блок** около 2 секунд. Для просмотра снимка перейдите в **Приложения**  > **Галерея**  > папка **Screenshots**.

**СОВЕТ.** Невозможно сделать снимок экрана во время съемки на камеру/экран видео.

## Создание снимков экрана с помощью QuickМето

На экране, снимок которого нужно сделать, перетащите строку состояния вниз и выберите QuickМето.

### ИЛИ

Одновременно нажмите и удерживайте клавиши **регулировки громкости**.

## Создание снимков экрана с помощью Capture plus

Данная функция позволяет сделать снимок части экрана в Интернет-браузере, установленном по умолчанию.

- 1 После подключения к Интернету коснитесь , затем коснитесь **Capture plus**.
- 2 Отрегулируйте синюю рамку до нужного размера, затем коснитесь **ОК**. Выбранная часть экрана сохраняется в Галерее.

## Экранная клавиатура

Текст также можно вводить с помощью экранной клавиатуры. Экранная клавиатура автоматически отображается, когда требуется ввести текст. Чтобы открыть экранную клавиатуру вручную, просто коснитесь текстового поля, в которое требуется ввести текст.

### Использование клавиатуры и ввод текста



Коснитесь клавиши один раз, и следующая введенная буква будет заглавной. Коснитесь дважды, и все вводимые буквы будут заглавными.



Коснитесь для переключения между цифровой и символьной клавиатурой.



Коснитесь, чтобы воспользоваться голосовым вводом. Коснитесь и удерживайте этот значок, чтобы выбрать рукописный текст и меню настроек.



Коснитесь для ввода пробела.



Коснитесь для создания новой строки в текстовом поле.



Коснитесь, чтобы удалить предыдущий символ.

### Ввод букв с диакритикой

Экранная клавиатура позволяет вводить специальные символы (например, "á").

Коснитесь и удерживайте нужную клавишу (например, клавишу "а"). Когда появится требуемый символ, проведите пальцем по нему и поднимите символ, чтобы ввести его.





# Настройка аккаунта Google

При первом включении планшетного ПК появляется возможность активировать сеть, войти в аккаунт Google и выбрать способ использования определенных сервисов Google.

## Настройка аккаунта Google

- Войдите в аккаунт Google с предложенного экрана настройки.

### ИЛИ

- На главном экране коснитесь **Приложения**  > вкладка **Приложения** > **Настройки**  > **Аккаунты и синхронизация** > **Добавить аккаунт** > **Google**.

Если у вас есть аккаунт Google, коснитесь **Существующий**, введите свой адрес электронной почты и пароль, а затем коснитесь . В противном случае, коснитесь **Новый** и введите необходимую информацию для создания нового аккаунта Google.

После настройки аккаунта Google планшетный ПК автоматически синхронизируется с вашим аккаунтом Google в Интернете.

Контакты, сообщения электронной почты Gmail, события календаря и другие сетевые данные этих приложений и служб синхронизируются с планшетным ПК при входе в аккаунт. (Это зависит от параметров синхронизации.)

Выполнив вход, вы можете пользоваться почтовой службой Gmail™, а также всеми преимуществами сервисов Google на своем планшетном ПК.

# Подключение к сетям и устройствам



## Wi-Fi

Технология Wi-Fi обеспечивает высокоскоростной доступ к сети Интернет в зоне обслуживания беспроводной точкой доступа (AP). Пользуйтесь беспроводным интернетом с помощью Wi-Fi без дополнительной платы.

### Подключение к сетям Wi-Fi

Для использования Wi-Fi на планшетном ПК потребуется доступ к точке беспроводного доступа. Некоторые точки доступа открыты для подключения. Другие точки доступа скрыты, или к ним применены различные меры безопасности, которые предусматривают изменение определенных параметров планшетного ПК для возможности его подключения к ним. Чтобы увеличить время работы аккумулятора, выключите передатчик Wi-Fi, если он не используется.

### Настройка Wi-Fi и подключение к сети Wi-Fi

- 1 На главном экране коснитесь **Приложения**  > вкладка **Приложения** > **Настройки**  > **Wi-Fi** в разделе БЕСПРОВОДНЫЕ СЕТИ.
- 2 Коснитесь , чтобы включить Wi-Fi и выполнить поиск доступных сетей Wi-Fi.
- 3 Коснитесь **Поиск**, чтобы увидеть список активных и доступных сетей Wi-Fi.
  - Защищенные от доступа сети помечены значком блокировки.
- 4 Коснитесь сети, чтобы подключиться к ней.
  - Если сеть защищена, появится запрос на ввод пароля или других учетных данных. (Более подробные данные уточните у администратора сети.)
- 5 Строка состояния отображает значки, которые указывают на состояние Wi-Fi.

## Bluetooth



При отправке данных через Bluetooth передача выполняется с помощью соответствующего приложения, а не меню Bluetooth, как на других мобильных устройствах.

### ПРИМЕЧАНИЕ!

- LG не несет ответственности за потери, перехват или злоупотребление данными, отправленными или полученным через функцию беспроводной связи Bluetooth.
- Всегда удостоверьтесь в том, что обмен данными происходит с надёжными и безопасными устройствами. При наличии препятствий между устройствами, рабочая дальность может быть ограничена.
- Некоторые устройства, особенно те, которые не проверены или не одобрены Bluetooth SIG, могут быть несовместимы с данным устройством.

## Включение Bluetooth и сопряжение планшетного ПК с устройством Bluetooth

Перед подключением к другому устройству необходимо соединиться с ним.

- 1 На главном экране коснитесь **Приложения**  > вкладка **Приложения** > **Настройки**  > **Bluetooth** в разделе БЕСПРОВОДНЫЕ СЕТИ.
- 2 Коснитесь  для включения Bluetooth. На экране появится параметр, позволяющий сделать планшет видимым. Затем коснитесь **Поиск устройств** для просмотра устройств в пределах диапазона.
- 3 Из списка выберите устройство для соединения.

Когда сопряжение будет успешно выполнено, ваш планшет подключится к устройству.

**ПРИМЕЧАНИЕ:** Планшетный ПК не поддерживает Handsfree Profile. Поэтому использование функций вызовов с некоторыми аксессуарами, например, гарнитурой Bluetooth или устройствами с поддержкой Bluetooth, может быть недоступно на этом устройстве.

## Передача данных с помощью беспроводной технологии Bluetooth

1 Откройте элемент и коснитесь .

**ИЛИ**

Коснитесь и удерживайте элемент, затем выберите **Обмен**.

**ИЛИ**

Откройте элемент и коснитесь **клавиши Меню**  > **Обмен**.

2 Коснитесь **Bluetooth** для отправки элемента через Bluetooth.

**ПРИМЕЧАНИЕ.** Этот способ выбора параметра может зависеть от типа данных.

3 Поиск и сопряжение с устройством, поддерживающим Bluetooth.

## Прием данных с помощью беспроводной технологии Bluetooth

1 На главном экране коснитесь **Приложения**  > вкладка **Приложения** > **Настройки**  > **Bluetooth**.

2 Коснитесь , чтобы включить Bluetooth, и поставьте флажок в верхней части экрана, чтобы сделать планшетный ПК видимым для других устройств.

**ПРИМЕЧАНИЕ.** Чтобы выбрать период отображения устройства, коснитесь клавиши **Меню**  > **Время видимости.**

- 3 Выполните соединение и коснитесь **Принять** при получении запроса авторизации Bluetooth, чтобы принять файлы.

## SmartShare

Вы можете использовать функцию SmartShare в приложениях Галерея, Музыка, Видео и Polaris Office.

### Отправка содержимого с планшетного ПК на другие устройства

- 1 На содержимом, которое требуется воспроизвести или передать, коснитесь .
- 2 Коснитесь **Воспр.** или **Beam** в диалоговом окне.
  - **Воспр.:** Можно воспроизводить содержимое с помощью телевизора, динамика Bluetooth и т.д.
  - **Beam:** Можно отправлять содержимое на устройства Bluetooth, а также телефоны или планшетные ПК LG с поддержкой SmartShare Beam\*.

\*Функция SmartShare Beam служит для быстрой передачи мультимедийного содержимого через Wi-Fi Direct.
- 3 Коснитесь устройства из списка для воспроизведения или получения файла.
  - Если устройства нет в списке, убедитесь, что на устройстве включено соединение Wi-Fi, Wi-Fi Direct или Bluetooth. Затем коснитесь **Повторить поиск.**
- 4 Коснитесь **Отправ.**

## Передача содержимого с близлежащих устройств, таких как компьютер или мобильное устройство, на планшетный ПК

- 1 Для подключения близлежащих устройств к планшетному ПК коснитесь "Близлежащие устройства".

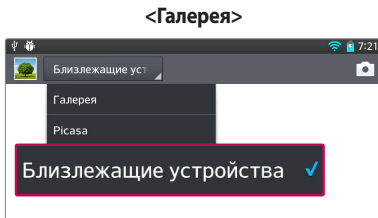

- Убедитесь, что планшетный ПК и близлежащие устройства подключены к одной и той же сети Wi-Fi.
  - Убедитесь, что функция DLNA на близлежащем устройстве включена.
- 2 Коснитесь устройства для подключения.  
Если устройства нет в списке, коснитесь **Искать расположенные рядом устройства**.

После выполнения подключения можно передавать содержимое с близлежащего устройства на планшетный ПК.

## Подключение к ПК при помощи USB-кабеля

Подключение устройства к ПК при помощи USB-кабеля в режимах USB-соединения.

## Передача музыки, фото и видео с использованием режима запоминающего устройства USB

- 1 Подключите планшет к ПК с помощью USB-кабеля.

- 2 Если драйвер для платформы LG Android не установлен на ПК, выполните изменение настроек вручную. Выберите **Настройки** > **Подключение к ПК** > **Выберите соединение по USB**, затем выберите **Синхронизация носителя (MTP)**.
- 3 Теперь можно просматривать содержимое съемного накопителя большой емкости на ПК и выполнять передачу файлов.

## Синхронизация с Windows Media Player

Убедитесь, что на вашем ПК установлен Windows Media Player.

- 1 С помощью USB-кабеля подключите планшетный ПК к ПК с установленным проигрывателем Windows Media Player.
  - 2 Выберите параметр **Синхронизация носителя (MTP)**. При подключении на экране ПК появится всплывающее окно.
  - 3 Откройте Windows Media Player для синхронизации музыкальных файлов.
  - 4 Отредактируйте или введите имя устройства во всплывающем окне (при необходимости).
  - 5 Выберите и переместите нужные музыкальные файлы в список синхронизации.
  - 6 Запустите синхронизацию.
- Для синхронизации с проигрывателем Windows Media Player должны быть выполнены следующие требования.

Элементы	Требования
ОС	Microsoft Windows XP SP2, Vista или выше
Версия Windows Media Player	Windows Media Player 10 или выше

- Если версия Windows Media Player ниже 10, установите проигрыватель версии 10 или выше.





# Контакты

Вы можете добавлять контакты на планшетный ПК и синхронизировать их с контактами аккаунта Google или другими аккаунтами, которые поддерживают синхронизацию контактов.

## Поиск контакта

- 1 На главном экране коснитесь **Контакты** , чтобы открыть контакты.
- 2 Коснитесь поля **Поиск контактов** и введите имя контакта с помощью клавиатуры. Также можно касаться букв вдоль правой стороны экрана для доступа к именам, начинающимся с выбранной буквы.

## Добавление нового контакта



- 1 На главном экране коснитесь **Контакты** .
- 2 Коснитесь . Выберите нужный аккаунт (если применимо).
- 3 Чтобы добавить изображение новому контакту, коснитесь . Выберите **Снять фото**, чтобы сделать фото с помощью камеры, или **Выбрать из галереи**. Затем просмотрите изображения и выберите.
- 4 Коснитесь  для ввода определенной информации о контакте.
- 5 Введите сведения о контакте.
- 6 Коснитесь **Сохран.**, чтобы сохранить контакт.



## Избранные контакты

Можно классифицировать часто вызываемые контакты как избранные.



### Чтобы добавить контакт в избранные:

- 1 На главном экране коснитесь **Контакты** , чтобы открыть контакты.
- 2 Коснитесь контакта, чтобы просмотреть подробности.
- 3 Коснитесь звездочки  справа от имени контакта. Звездочка окрашивается в желтый цвет, и контакт добавляется в избранные.

### Чтобы удалить контакт из списка избранного:

- 1 На главном экране коснитесь **Контакты** , чтобы открыть контакты.
- 2 Коснитесь вкладки **Избранные** для просмотра избранных контактов.
- 3 Коснитесь контакта, чтобы просмотреть подробности.
- 4 Коснитесь желтой звездочки справа от имени контакта. Звездочка окрашивается в серый цвет и удаляется из избранного.

## Создание группы

- 1 На главном экране коснитесь **Контакты** , чтобы открыть контакты.
- 2 Коснитесь вкладки **Группы**, затем .
- 3 Коснитесь **Сохран.**, чтобы сохранить группу.

**ПРИМЕЧАНИЕ.** При удалении группы находящиеся в ней контакты не будут потеряны. Они останутся в телефонной книге.

# Эл. почта



Для работы с электронной почтой (например, с адресами, Gmail) используйте приложение Электронная почта. Приложение Электронная почта поддерживает следующие типы аккаунтов: POP3, IMAP и Exchange. Настройки аккаунта может предоставить поставщик услуг или системный администратор.

## Управление аккаунтом эл. почты

При первом запуске приложения Эл. почта откроется мастер настройки, который поможет настроить аккаунт эл. почты.

После выполнения первоначальной настройки отобразится содержимое вашей папки Входящие. При наличии нескольких аккаунтов между ними можно переключаться.



### Чтобы добавить аккаунт эл. почты:

- Откройте приложение **Эл. почта** и коснитесь **клавиши Меню**  > **Настройки** > .

### Чтобы изменить настройки аккаунта эл. почты:

Откройте приложение **Эл. почта** и коснитесь **клавиши Меню**  > **Настройки** > **Общие настройки**.

### Чтобы удалить аккаунт эл. почты:

- Откройте приложение **Эл. почта** и коснитесь **клавиши Меню**  > **Настройки** > коснитесь **клавиши Меню**  > **Удалить аккаунт** > коснитесь аккаунта, который необходимо удалить > **Удалить** > выберите **Да**.

## Работа с папками аккаунтов

Откройте приложение **Эл. почта**, коснитесь **клавиши Меню**  и выберите **Папки**. Для каждого аккаунта предусмотрены следующие папки: Входящие, Исходящие, Отправлено и Черновики. В зависимости от функций, поддерживаемых поставщиком услуг, на экране могут присутствовать другие папки.

## Создание и отправка сообщений эл. почты

**Чтобы создать или отправить сообщение электронной почты:**

- 1 Не закрывая приложения "Эл. почта", коснитесь **Написать** .
- 2 Введите адрес получателя сообщения. По мере ввода текста будут предлагаться адреса из списка контактов. При вводе нескольких адресов их следует разделять точками с запятой.
- 3 Коснитесь **клавиши Меню** , чтобы добавить копию/скрытую копию, и коснитесь **Вложить** , чтобы добавить файлы, если требуется.
- 4 Введите тему и текст сообщения
- 5 Коснитесь **Отправить**  для отправки сообщения.  
Если подключение к сети отсутствует, например, при работе в режиме "В самолете", отправляемые сообщения будут храниться в папке Исходящие до восстановления соединения. При наличии в данной папке неотправленных сообщений, папка Исходящие будет отображена на экране Аккаунты.

**СОВЕТ.** Получение нового сообщения эл. почты сопровождается звуковым сигналом или вибрацией. Коснитесь уведомления эл. почты, чтобы отключить получение уведомлений.

# Камера

Чтобы открыть приложение Камера, коснитесь Камера  на главном экране.



## Применение видеискателя











- 1 Переключить камеру** — Переключение между передней и задней камерой.
- 2 Режим съемки** — определяет, как будет производиться съемка.
- 3 Настройки** — коснитесь значка, чтобы открыть меню параметров. См. раздел **Расширенные настройки** на следующей странице.
- 4 Режим видео** — коснитесь (или сдвиньте) для переключения между режимами съемки фото и записи видео.
- 5 Фотосъемка**
- 6 Галерея** — коснитесь, чтобы просмотреть последний сделанный снимок. Данная функция позволяет получать доступ к Галерее и просматривать сохраненные фото, находясь в режиме камеры.

**ПРИМЕЧАНИЕ:** Перед съемкой фотографий убедитесь, что объектив камеры чист.

## Расширенные настройки

В окне видоискателя коснитесь  для доступа к дополнительным настройкам. Изменить настройки камеры можно с помощью колеса прокрутки. После выбора этого параметра коснитесь клавиши **Назад** .

	Фото, полученные при помощи голосовой команды.
	Определение и регулировка яркости для фото.
	Камера фокусируется на определенной точке.
	Выбор разрешения фото. При выборе высокого разрешения увеличивается размер файла, что означает, что в памяти устройства можно сохранить меньше снимков.
	ISO. Число ISO определяет чувствительность оптического датчика камеры. Чем выше ISO, тем выше светочувствительность камеры. Данная функция полезна при пониженном уровне освещения, когда невозможно использовать вспышку.
	Улучшение цветопередачи в различных условиях освещения.
	Применение к изображениям эффектов художественного искажения.
	Установка задержки между нажатием кнопки спуска затвора и съемкой. Используйте эту функцию, если хотите сфотографироваться вместе со всеми.



Активируйте, чтобы воспользоваться службами, поддерживающими геолокацию. Делайте снимки, где бы вы не находились, и привязывайте их к месту съемки. Если загрузить снимки с привязкой к месту в блог, поддерживающий эту функцию, вы сможете просматривать снимки на карте.

**ПРИМЕЧАНИЕ.** Данная функция доступна только при включенной функции GPS.



Выбор звука затвора.



Выберите функцию кнопки регулировки громкости: съемка или масштаб.



Настройте путь для сохранения изображений. Выберите между внутренней памятью устройства и картой SD.



Информация о том, как работает та или иная функция.



Восстановление всех параметров камеры по умолчанию.

## СОВЕТ.

- При выходе из режима камеры все значения параметров, например, баланс белого, цветовые эффекты, таймер и сюжетные программы, будут сброшены до значений по умолчанию. Проверьте данные значения, прежде чем сделать следующий снимок.
- Меню настроек отображается в окне видеискателя поверх картинки, так что при изменении параметров цвета или качества фотографии можно предварительно посмотреть полученное изображение, которое находится за элементами меню настроек.

## Быстрая съемка

- 1 Откройте приложение **Камера**.
- 2 Расположите планшетный ПК горизонтально и направьте объектив в направлении объекта съемки.
- 3 В центре экрана видоискателя отобразится рамка фокусировки. Также можно коснуться любой части экрана для фокусировки в этой точке.
- 4 Зеленый цвет рамки фокусировки обозначает фокусирование на объекте.
- 5 Коснитесь , чтобы сделать снимок.

## Когда снимок сделан

Коснитесь , чтобы просмотреть последний сделанный снимок.



Коснитесь, чтобы отправить фотографию с помощью функции **SmartShare**.



Коснитесь, чтобы сразу же продолжить съемку.



Коснитесь, чтобы отправить фотографию другим пользователям или опубликовать ее в социальной сети.



Коснитесь, чтобы удалить фотографию.

**СОВЕТ.** Если у вас есть аккаунт в социальной сети, настроенный для использования на планшетном ПК, вы можете отправить свое фото в сообщество социальной сети.

**Коснитесь клавиши Меню** , чтобы открыть все параметры расширенных настроек.

**Уст. изображение как** — коснитесь, чтобы использовать снимок в качестве **Фотография контакта**, **Обои главн. экрана** или **Обои экрана блокировки**.

**Переместить** — коснитесь, чтобы переместить фотографию в другое место.

**Копировать** — коснитесь, чтобы копировать выбранную фотографию и сохранить ее в другой альбом.

**Скопировать в буфер обмена** — коснитесь, чтобы скопировать фотографию и сохранить ее в буфере обмена.

**Переименовать** — коснитесь, чтобы изменить название выбранной фотографии.

**Повернуть влево/вправо** — поворот влево или вправо.

**Обрезать** — кадрирование фотографии. Проведите пальцем по экрану, чтобы выделить область для обрезки.

**Редактировать** — просмотр и редактирование фотографии.



Применение к фотографиям эффекта яркости.



Применение к фотографиям художественных эффектов.



Применение к фотографиям цветовых эффектов.



Дополнительные возможности редактирования фотографий.



**Слайд-шоу** — автоматическое отображение снимков из текущей папки один за другим.

**Добавить местоположение** — добавление информации о местоположении.

**Сведения** — отображение дополнительной информации о содержимом.

## Просмотр сохраненных фотографий

В режиме камеры можно получить доступ к сохраненным фотографиям. Просто коснитесь предпросмотра изображения в нижней части экрана для отображения Галереи.

- Для просмотра остальных снимков прокрутите влево или вправо.
- Чтобы приблизить или отдалить изображение, дважды коснитесь экрана или поместите на экран два пальца и разведите их в стороны (сдвиньте пальцы, чтобы отдалить).

# Видеокамера

## Применение видеоискателя

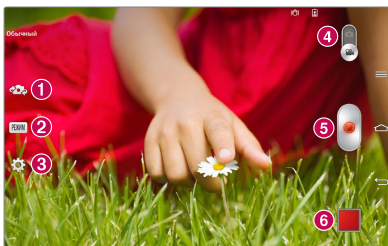











- 1 Переключить камеру** — переключение между передней и задней камерой.
- 2 Режим съемки** — определяет, как будет производиться съемка.
- 3 Настройки** — коснитесь значка, чтобы открыть меню параметров. См. раздел **Расширенные настройки** на следующей странице.
- 4 Режим камеры** — сдвиньте значок, чтобы перейти в режим камеры.
- 5 Запись** — коснитесь, чтобы начать запись видео.
- 6 Галерея** — коснитесь, чтобы воспроизвести последнее записанное видео. Данная функция позволяет получать доступ к Галерее и просматривать сохраненные видео, находясь в режиме видеосъемки.

**СОВЕТ.** Во время записи видео, поместите два пальца на экран и соедините их, чтобы использовать функцию Масштаб.



**ПРИМЕЧАНИЕ:** При записи видео или аудиоклипа убедитесь, что микрофон не заблокирован.

## Расширенные настройки

В окне видеоискателя коснитесь  для доступа ко всем дополнительным настройкам.





	Коснитесь, чтобы установить размер снятого видеоклипа (в пикселах).
	Определение и регулировка яркости для видео.
	Компенсирует дрожание во время видеосъемки для получения видео высокого качества.
	Улучшение цветопередачи в различных условиях освещения.
	Выберите цветовой тон, чтобы применить к изображению.
	Активируйте, чтобы воспользоваться службами, поддерживающими геолокацию.
	Выберите функцию кнопки регулировки громкости: запись или масштаб.
	Настройте путь для сохранения изображений. Выберите между внутренней памятью устройства и картой SD.
	Информация о том, как работает та или иная функция.
	Восстановление всех параметров камеры по умолчанию.

## Простая видеосъемка

- 1 Откройте приложение **Камера** и коснитесь значка **Режим видео**.
- 2 На экране отобразится окно видеосъемки.
- 3 Удерживая планшетный ПК, направьте объектив на объект съемки.
- 4 Коснитесь  один раз, чтобы начать запись.
- 5 Отобразится таймер, показывающий длительность видеоклипа.
- 6 Коснитесь  для остановки записи.

## После записи видеоклипа

Коснитесь , чтобы воспроизвести последнее записанное видео.

	Коснитесь, чтобы отправить видео с помощью функции <b>SmartShare</b> .
	Коснитесь, чтобы начать запись следующего видеоклипа.
	Коснитесь, чтобы отправить видео другим пользователям или опубликовать его в социальной сети.
	Коснитесь, чтобы удалить видеоклип.

## Просмотр записанных видео

- 1 В видеосъемке коснитесь предпросмотра изображения в нижней части экрана.
- 2 На экране отобразится Галерея.
- 3 Коснитесь видеоклипа для его автоматического воспроизведения.

## Зуммирование в режиме реального времени

**Зуммирование в режиме реального времени** позволяет приближать и удалять отдельный фрагмент во время воспроизведения видео, для отображения нужного элемента в удобном размере

При воспроизведении видео сведите или разведите указательный и большой пальцы для увеличения или уменьшения изображения.

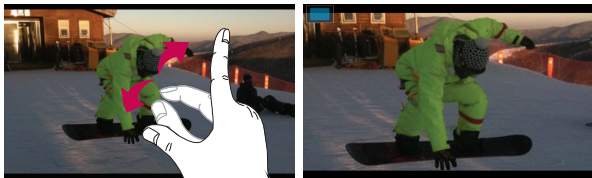

### ПРИМЕЧАНИЕ!

- В режиме воспроизведения видео проведите пальцем вверх или вниз по экрану для дополнительной настройки яркости.
- В режиме воспроизведения видео проведите пальцем влево или вправо для перемотки назад и вперед.

**ПРИМЕЧАНИЕ:** Не нажимайте слишком сильно. Сенсорный экран очень чувствителен и распознает даже легкие прикосновения.

## Настройка громкости во время просмотра видео

Для регулировки громкости при воспроизведении видео используйте кнопки громкости, расположенные на правой стороне планшетного ПК.

## Галерея

Для быстрого доступа к файлам мультимедиа их можно хранить во внутренней памяти. Используйте данное приложение для просмотра файлов мультимедиа в виде изображений и видео.

**1** На главном экране коснитесь **Приложения**  > вкладка **Приложения** > **Галерея** .

При помощи приложения "Галерея" можно управлять и передавать изображения и видео.

### ПРИМЕЧАНИЕ!

- В зависимости от установленного на устройстве программного обеспечения некоторые форматы файлов могут не поддерживаться.
- Некоторые файлы могут воспроизводиться неправильно в зависимости от способа кодировки.

## Просмотр изображений

При запуске Галереи отображаются все доступные папки. При сохранении изображения другим приложением, например, Эл. почтой, автоматически создается папка загрузок, в которую помещается данное изображение. Таким же образом, при создании снимка экрана автоматически создается папка "Снимки экрана". Коснитесь папки, чтобы открыть ее.



Изображения в папке сортируются по дате создания. Выберите изображение для просмотра во весь экран. Прокручивайте экран влево или вправо для просмотра следующего или предыдущего изображения.

## Масштабирование

Используйте один из следующих способов приближения изображения:

- Дважды коснитесь в любом месте для приближения. Снова дважды коснитесь для возврата к полноэкранному отображению.
- Разведите два пальца в стороны в любом месте для приближения. Сведите пальцы вместе для удаления.

## Воспроизведение видео



На предпросмотре видеофайлов отображается значок . Выберите видеозапись и коснитесь  для воспроизведения.

## Просмотр параметров фото и видео

При просмотре фото/видео коснитесь клавиши **Меню**  и используйте дополнительные параметры редактирования.

## Удаление изображений и видео

Используйте один из следующих способов:

- В папке коснитесь , выберите фото и видео, которые требуется удалить, затем коснитесь **Удалить**.
- При просмотре фото или видео коснитесь .



## Установка в качестве обоев

При просмотре фото коснитесь клавиши **Меню**  > **Уст. изображение как** и выберите **Фотография контакта**, **Обои главн. экрана** или **Обои экрана блокировки**.

## ПРИМЕЧАНИЕ!







- В зависимости от используемого программного обеспечения устройства некоторые форматы файлов могут не поддерживаться.
- При открытии файлов может возникать ошибка, если размер файла превышает размер доступной памяти.

## Видео

Планшетный ПК оснащен видеоплеером, который позволяет воспроизводить любимые видеоклипы. Чтобы получить доступ к видеоплееру, на главном экране коснитесь **Приложения**  > вкладка **Приложения** > **Видео** .

### Воспроизведение видео

- 1 На главном экране коснитесь **Приложения**  > вкладка **Приложения** > **Видео** .
- 2 Выберите видеофайл.

	Коснитесь, чтобы приостановить воспроизведение видео.
	Коснитесь, чтобы возобновить воспроизведение видео.
	Коснитесь, чтобы перейти на 10 секунд вперед.
	Коснитесь, чтобы перейти на 10 секунд назад.
	Коснитесь для управления громкостью видео.
	Коснитесь для изменения разрешения экрана видео.
	Коснитесь, чтобы открыть QSlide и показать видео в небольшом окне.





Коснитесь, чтобы отправить видео с помощью функции SmartShare.





Коснитесь, чтобы заблокировать окно.

Чтобы настроить громкость во время просмотра видео, воспользуйтесь кнопками регулировки громкости на правой стороне планшетного ПК.

Коснитесь и удерживайте видео в списке для доступа к следующим функциям:

**Обмен, Удалить, Обрезка и Сведения.**

## Музыка

Планшетный ПК оснащен музыкальным плеером, который позволяет воспроизводить любимую музыку. Чтобы получить доступ к плееру, на главном экране коснитесь **Приложения**  > вкладка **Приложения** > **Музыка** .

## Добавление музыкальных файлов на планшетный ПК

Начните с передачи музыкальных файлов на планшетный ПК:



- Передача музыки с помощью синхронизация носителя (MTP).
- Загрузка из беспроводной сети.
- Синхронизация планшетного ПК с компьютером.
- Получение файлов через Bluetooth.











## Передача музыки с помощью синхронизация носителя (MTP)

- 1 Подключите планшетный ПК к ПК при помощи кабеля USB.
- 2 Выберите параметр **Синхронизация носителя (MTP)**. Планшетный ПК отобразится в качестве дискового накопителя на компьютере. Нажмите на диск для просмотра содержимого. Скопируйте файлы с ПК в папку драйвера.

- 3 После завершения передачи файлов потяните вниз строку состояния и коснитесь **Устройство USB подключено** > **Зарядите планшет**. Теперь можно безопасно пользоваться устройством.

## Воспроизведение аудиофайлов

- 1 На главном экране коснитесь **Приложения**  > вкладка **Приложения** > **Музыка** .
- 2 Коснитесь вкладки **Песни**.
- 3 Выберите аудиофайл.

	Коснитесь для поиска файлов с помощью YouTube
	Коснитесь, чтобы отправить музыку с помощью функции SmartShare.
	Коснитесь, чтобы установить воспроизведение в произвольном порядке
	Коснитесь, чтобы установить режим повтора
	Коснитесь для управления громкостью музыки
	Коснитесь, чтобы приостановить воспроизведение
	Коснитесь, чтобы возобновить воспроизведение
	Коснитесь для перехода к следующей композиции в альбоме или в плейлисте
	Коснитесь для возврата к началу композиции. Коснитесь два раза для перехода к предыдущему треку
	Коснитесь, чтобы установить текущую композицию в качестве избранной



Коснитесь, чтобы увидеть текущий плейлист.



Коснитесь, чтобы настроить аудиоэффект.

Чтобы настроить громкость во время прослушивания музыки, воспользуйтесь клавишами регулировки громкости на правой стороне планшетного ПК.

Коснитесь и удерживайте любую песню в списке для доступа к следующим функциям: **Воспр.**, **Добавить в плейлист**, **Обмен**, **Удалить**, **Инфо** и **Поиск**.

#### **ПРИМЕЧАНИЕ!**

- В зависимости от используемого программного обеспечения устройства некоторые форматы файлов могут не поддерживаться.
- При открытии файлов может возникать ошибка, если размер файла превышает размер доступной памяти.

**ПРИМЕЧАНИЕ.** Некоторые композиции могут быть защищены авторскими правами в соответствии с международными положениями и федеральными законами об авторских правах.

Для воспроизведения или копирования музыки может потребоваться разрешение или лицензия.

В некоторых странах местное законодательство запрещает частное копирование материалов, защищенных авторским правом. Прежде чем загружать или копировать файлы, пожалуйста, ознакомьтесь с положениями местного законодательства относительно использования подобных материалов.

## QPair

С помощью подключения планшетного ПК к мобильному телефону через QPair можно синхронизировать входящие вызовы, сообщения и уведомления соцсетей между планшетным ПК и мобильным телефоном.



- 1 Сначала запустите **QPair**  и коснитесь **Начальная установка > Начало** на планшетном ПК, а затем выполните ту же самую процедуру на телефоне.

**СОВЕТ.** Приложение QPair может быть не предустановлено на телефоне. Перейдите в магазин Google Play, найдите и установите Qpair.

**ПРИМЕЧАНИЕ:** Приложение QPair работает с телефонами на платформе Android 4.1 или более поздней версии. Некоторые функции могут быть ограничены в зависимости от модели телефона.

- 2 Соединение Bluetooth включится автоматически.

## Функции QPair

**Уведомление о вызове** — отправляет на планшетный ПК уведомление, когда телефон получает входящий вызов. Уведомление отображает номер вызывающего абонента и позволяет отклонить вызов.

**Уведомление о сообщении** — отправляет на планшетный ПК уведомление, когда телефон получает входящее сообщение.

**Уведомление от социальной сети** — Отображение уведомлений от социальных сетей в строке состояния планшета при их получении на телефон.

**ПРИМЕЧАНИЕ:** Для включения этой функции сначала включите **Настройки > Спец. возможности > Уведомления SNS QPair** на телефоне. Эти параметры позволят получать на планшете уведомления SNS, приходящие на телефон.

**Перенос QuickМето** — сохранение текущей заметки QuickМето в Галерею планшетного ПК и синхронизация этой Галереи с Галереей телефона.

**Интернет через телефон** — Автоматическое подключение планшетного ПК к интернету через мобильный телефон (в качестве точки доступа Wi-Fi). При использовании данной функции может сниматься плата за передачу данных. Для сохранения переданных данных на телефоне, телефон автоматически подключается к доверенным точкам доступа Wi-Fi в пределах диапазона.

**Стикер последнего приложения** — Отображение стикера приложения, недавно использовавшегося на телефоне, при включении экрана. Позволяет использовать такое же приложение на планшете. На телефоне можно также проверить стикер приложения, использовавшегося на планшете.

## QSlide

Функция QSlide обеспечивает возможность наложения окон для удобства в многозадачном режиме работы. Окна QSlide можно открывать с панели приложений QSlide на панели уведомлений или непосредственно из приложений, поддерживающих функцию QSlide.

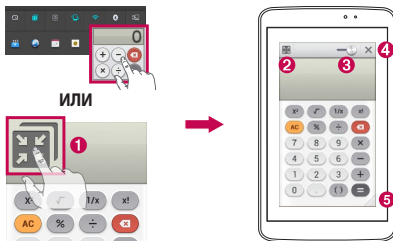



1		Коснитесь для запуска QSlide.
2		Коснитесь для отключения функции QSlide и возврата к полноэкранному отображению окна приложения.
3		Коснитесь, чтобы настроить прозрачность.
4		Коснитесь для отключения функции QSlide.
5		Коснитесь, чтобы настроить размер.

**ПРИМЕЧАНИЕ:** Функция QSlide поддерживает отображение до двух окон одновременно. Использование QSlide доступно только для таких приложений, как Видео, Интернет, Заметка, Календарь, Калькулятор, Эл. почта и Управление файлами.

- 1 Откройте панель уведомлений и коснитесь нужного приложения в разделе **Приложения QSlide**.

**ИЛИ**

При использовании приложения с поддержкой QSlide коснитесь . Функция отображается постоянно в виде маленького окошка на экране.

- 2 Перетащите  для настройки уровня прозрачности. Перетащите строку заголовка QSlide для перемещения в другое место на экране.

## QuickMemo

Функция **QuickMemo** позволяет создавать заметки и снимки экрана. Делайте снимки экрана, рисуйте на них, обменивайтесь ими с членами семьи и друзьями с помощью QuickMemo.

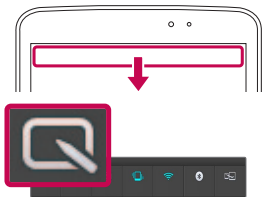

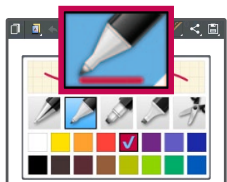

- 1 Запустите функцию QuickMemo, перетащите строку состояния вниз и коснитесь .

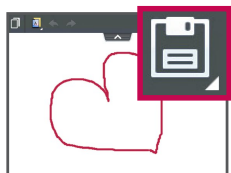

- 2 Выберите нужный пункт меню: **Тип стилуса**, **Цвет** или **Ластик**. Затем создайте заметку.







- 3 Коснитесь  в меню "Редактировать" и выберите , чтобы сохранить заметку. Для выключения функции QuickМето достаточно просто коснуться клавиши **Назад** .

**ПРИМЕЧАНИЕ!** Пользуйтесь кончиками пальцев при использовании функции **QuickMemo**. Не касайтесь ногтем.

## Использование параметров QuickМето

При использовании функции QuickМето можно с легкостью пользоваться параметрами QuickMenu.

	Коснитесь, чтобы закрепить текущую заметку на экране и продолжить пользоваться планшетным ПК.
	Позволяет выбрать, использовать или не использовать фоновый экран.
	Позволяет отменять и возвращать предыдущие действия.
	Выбор типа и цвета карандаша.
	Удаление созданной заметки.
	Коснитесь, чтобы отправить заметку другим пользователям или опубликовать ее в социальной сети.
	Сохранение заметки в <b>Записная книга</b> или <b>Галерея</b> .



## Просмотр сохраненных заметок QuickMemo





На главном экране коснитесь **Приложения**  > **Галерея**  и выберите альбом **QuickMemo**.

## QuickRemote

Функция QuickRemote превращает ваш планшетный ПК в универсальный пульт ДУ, с помощью которого можно управлять телевизором, DVD или Blu-ray.

**ПРИМЕЧАНИЕ:** Функция QuickRemote может быть недоступна для некоторых устройств и регионов.

### Чтобы открыть приложение QuickRemote и настроить его

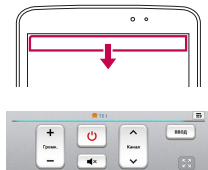
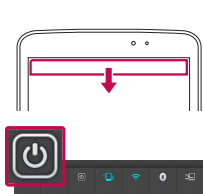

- 1 На главном экране коснитесь **Приложения**  > **QuickRemote** .
- 2 Коснитесь , чтобы выбрать тип помещения, и коснитесь , чтобы добавить устройство.



- 3 Выберите тип и производителя устройства, затем следуйте указаниям на экране для завершения настройки устройства.

**ПРИМЕЧАНИЕ:** QuickRemote работает также как и обычный пульт ДУ с инфракрасным датчиком в вашей стране или регионе. При использовании функции QuickRemote старайтесь не закрывать инфракрасный датчик, расположенный на верхней части планшетного ПК. Поддержка данной функции зависит от модели, производителя или сервисного представителя.

## Использование QuickRemote

- 1 На главном экране коснитесь **Приложения**  > **QuickRemote** , чтобы открыть панель QuickRemote со всеми установленными пультами ДУ.
- 2 Выберите пульт ДУ, который необходимо использовать, коснувшись его типа/названия в верхней части панели QuickRemote.
- 3 Используйте кнопки на появившемся пульте ДУ.

**ПРИМЕЧАНИЕ:** При добавлении пульта ДУ для телевизора, функция QuickRemote не может использовать кнопку ВВОД для настройки соответствующей удаленной поддержки. При настройке кнопки ВВОД источник входного сигнала телевизора может быть изменен. Для сброса источника входного сигнала телевизора коснитесь кнопки ВВОД на QuickRemote несколько раз (в зависимости от количества устройств, подключенных к телевизору).

## Параметры QuickRemote

Для доступа к меню параметров QuickRemote коснитесь клавиши **Меню**  (на панели сенсорных фронтальных клавиш), чтобы выбрать нужный параметр.

**ПРИМЕЧАНИЕ:** Если в фоновом режиме воспроизводится музыка, при нажатии любой кнопки QuickRemote звук на секунду выключается.



## QuickTranslator

Просто наведите камеру планшетного ПК на предложение на иностранном языке, которое вы хотите понять. Можно получать перевод в реальном времени всегда и везде.

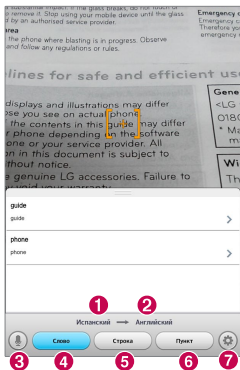
Можно купить дополнительные словари для автономного перевода в магазине Google Play.



- 1 Язык оригинала
- 2 Язык перевода
- 3 Переключение в голосовой режим
- 4 Перевод слова
- 5 Перевод строки
- 6 Перевод пункта
- 7 Установка языков оригинала и перевода

- 1 Коснитесь  > вкладка **Приложения** > **QuickTranslator** .
- 2 Коснитесь **Слово, Строка** или **Пункт**.
- 3 Коснитесь для выбора требуемого языка.
- 4 В течение нескольких секунд удерживайте планшетный ПК, направляя его на объект, который необходимо перевести.

**ПРИМЕЧАНИЕ:** Только один словарь предоставляется бесплатно. Дополнительные словари необходимо купить. Выберите из списка словарь, который следует установить бесплатно.

**ПРИМЕЧАНИЕ:** Процент распознавания может различаться в зависимости от размера, шрифта, цвета, яркости и угла наклона букв текста, который необходимо перевести.

## Несколько пользователей

Можно добавить новых пользователей планшета, чтобы разрешить им установку собственных настроек планшета, использование памяти и получение права обновления приложений.

## ПРИМЕЧАНИЕ:



- Вы можете добавить нового пользователя, только если выполнили вход как **Владелец**.
- Каждый пользователь может настраивать и использовать собственные данные и содержимое. Однако изменять настройки других пользователей нельзя (например: настройки главного экрана, параметры звука и т.д.).
- Пользователи используют аккумулятор, память и передачу данных совместно с другими пользователями.
- Только владелец планшета может использовать меню, связанные с картой SD.
- Настройки языка, установленные одним пользователем, применяются для всех других пользователей.
- Будильник срабатывает в установленное время, вне зависимости от того, кто из пользователей установил его.
- О событиях, таких как входящий вызов или сообщение, расписание, уведомляется только соответствующий пользователь.
- Если пользователь начинает печатать документ, используя Mobile Print, печать будет продолжена даже при смене пользователя.
- Передача или загрузка данных, мультимедийные игры и услуги связи приостанавливаются при смене пользователя.

## Добавление нового пользователя для планшета

- 1 На главном экране нажмите **Приложения** > **Настройки** > **Пользователи** > **Добавить пользователя**.
- 2 Откроется мастер настройки. Запустите мастер настройки.
  - Следуйте инструкциям мастера настройки при входе в планшет в качестве нового пользователя.
- 3 Теперь можно выбрать имя пользователя при входе в планшет.

## Часы

### Установка будильника

- 1 На главном экране коснитесь **Приложения**  > вкладка **Приложения** > **Часы**  > .
- 2 Установите требуемое время будильника.
- 3 Установите параметры **Повтор**, **Повторение сигнала**, **Вибрация**, **Мелодия**, **Громкость будильника**, **Автозапуск приложений**, **Блокировка с загадкой** и **Заметка**.
- 4 Нажмите **Сохран..**

**ПРИМЕЧАНИЕ:** Чтобы изменить настройки будильника, на экране часов коснитесь клавиши **Меню**  и выберите **Настройки**.



## Калькул-р

### Использование калькулятора

- 1 На главном экране коснитесь **Приложения**  > вкладка **Приложения** > **Калькул-р** .



- 2 Касайтесь цифровых клавиш для ввода цифр.
- 3 Для простых вычислений коснитесь необходимой функции ( $+$ ,  $-$ ,  $\times$  или  $\div$ ), после чего выберите  $=$ .

#### ПРИМЕЧАНИЕ!

- Для более сложных вычислений коснитесь клавиши **Меню** , выберите **Научный калькулятор**, затем выберите требуемую функцию.
- Для просмотра предыдущих вычислений коснитесь клавиши **Меню**  > **Расчетная история**.

## Календарь

### Добавление события в календарь

- 1 На главном экране коснитесь **Приложения**  > вкладка **Приложения** > **Календарь** .
- 2 Коснитесь левой верхней кнопки, чтобы изменить вид календаря (День, Неделя, Месяц, Год, Повестка дня).
- 3 Коснитесь даты, для которой необходимо добавить событие, затем коснитесь .
- 4 Коснитесь поля **Название мероприятия** и введите название мероприятия.
- 5 Коснитесь поля **Местоположение** и введите местоположение. Отметьте дату и введите время начала и окончания мероприятия.
- 6 Чтобы добавить к событию примечание, коснитесь поля **Описание** и наберите текст.
- 7 Для того чтобы будильник срабатывал не один раз, установите **ПОВТОР**, и при необходимости установите **НАПОМИНАНИЯ**.
- 8 Коснитесь **Сохранить**, чтобы сохранить событие в календаре.







## Управление файлами

Приложение **Управление файлами** позволяет управлять файлами из внутренней/внешней памяти.

### Чтобы открыть приложение "Управление файлами"

- На главном экране коснитесь **Приложения**  > **Управление файлами** .

### Параметры

-  : Позволяет запускать приложения QSlide.
-  : Позволяет выполнять поиск файлов.
-  : Позволяет создать новую папку.
-  : Позволяет переместить файлы и папки в другую папку.
-  : Позволяет копировать несколько файлов.
-  : Позволяет удалять файлы и папки.

Коснитесь клавиши **Меню**  для доступа к следующим параметрам.





- **Сортировать по:** Позволяет сортировать файлы и папки по имени, размеру, дате и типу.
- **Просмотр по:** Позволяет установить режим просмотра "Список" или "Решетка".
- **Копировать:** Позволяет копировать файлы и папки и вставлять их в другое местоположение.
- **Обмен:** Позволяет обмениваться файлами и папками с другими пользователями.
- **Архивировать:** Позволяет сжимать файлы и папки в файл .zip.
- **Показать/Не показывать скрытые файлы:** Позволяет отображать или скрывать скрытые файлы.
- **Выход:** Позволяет закрыть приложение.



## Диктофон

Используйте диктофон для записи голосовых заметок и других звуковых файлов.

### Запись звука или голоса

- 1 На главном экране коснитесь **Приложения**  > вкладка **Приложения** > **Диктофон** .
- 2 Коснитесь , чтобы начать запись.
- 3 Коснитесь , чтобы завершить запись.
- 4 Коснитесь , чтобы прослушать запись.

**ПРИМЕЧАНИЕ:** Коснитесь  для доступа к списку записей. Вы можете прослушать сохраненную запись. Доступное время записи может отличаться от реального.

### Отправка записей диктофона

- 1 По окончании записи вы можете отправить файл, коснувшись .
- 2 Выберите любой из доступных способов отправки.

## Диспетчер задач

Управлять приложениями можно с помощью диспетчера задач. Можно легко проверить запущенные приложения и завершить некоторые из них.



### Параметры

- Коснитесь **Стоп** для остановки одного приложения.
- Коснитесь **Останов. все** для остановки всех запущенных приложений.
- Коснитесь клавиши **Меню**  для доступа к параметрам Справка, Сортировать и Настройки.



## POLARIS Office 5

POLARIS Office 5 — это профессиональное решение для мобильной работы с офисными документами, которое всегда и везде обеспечивает удобный просмотр на мобильном устройстве различных типов документов, включая файлы Word, Excel и PowerPoint.

### Создание нового документа

- 1 На главном экране коснитесь **Приложения**  > вкладка **Приложения** > **POLARIS Office 5** .
- 2 Зарегистрируйте ваш адрес эл. почты на странице регистрации.

**ПРИМЕЧАНИЕ:** Можно коснуться "Пропуск", чтобы игнорировать информацию о регистрации.

- 3 Коснитесь  для создания нового документа.
- 4 Коснитесь типа документа в раскрывающемся списке, затем выберите шаблон.
- 5 Введите содержимое документа с помощью инструментов в верхней части экрана и экранной клавиатуры.
- 6 По завершении работы с документом коснитесь  (в левом верхнем углу экрана), затем коснитесь **Сохран.** и введите название документа.

### Просмотр и редактирование документа на устройстве

Теперь можно легко просматривать и редактировать разнообразные типы файлов, включая документы Microsoft Office и Adobe PDF прямо на своих мобильных устройствах.

Коснитесь вкладки рабочего документа в верхней части экрана для поиска документов на планшетном ПК.

Коснитесь документа, который хотите просмотреть или отредактировать.



При просмотре документов с помощью POLARIS Office 5, объекты и макет

остаются такими же, как и в исходных документах.

Для редактирования коснитесь .

## Google+



Используйте данное приложение, чтобы оставаться на связи с другими людьми при помощи сервиса социальной сети Google.

На главном экране коснитесь **Приложения**  > вкладка **Приложения** > **Google+** .

**ПРИМЕЧАНИЕ.** Данное приложение может быть недоступно в зависимости от региона или поставщика услуг.

## Голосовой поиск

Используйте данное приложение для поиска веб-страниц с помощью голоса.

- 1 На главном экране коснитесь **Приложения**  > вкладка **Приложения** > **Голосовой поиск** .
- 2 Произнесите ключевое слово или фразу, когда на экране появится надпись **Говорите**. Выберите одно из предложенных ключевых слов на дисплее.

**ПРИМЕЧАНИЕ.** Данное приложение может быть недоступно в зависимости от региона или поставщика услуг.

## Загрузки

Используйте данное приложение для просмотра загруженных файлов.

На главном экране коснитесь **Приложения**  > вкладка **Приложения** > **Загрузки** .









# Настройки

## Интернет

Используйте данное приложение для доступа к Интернету. Браузер открывает широкие возможности высокоскоростного полноцветного мира игр, музыки, новостей, спорта, развлечений, а также многого другого, прямо с планшетного ПК, где бы вы ни были и чем бы ни увлекались.

**ПРИМЕЧАНИЕ.** При подключении к услуге и загрузке содержимого начисляется дополнительная оплата. Узнайте о расценках у вашего оператора сети.

На главном экране коснитесь **Приложения**  > вкладка **Приложения** > **Интернет** .

	Коснитесь, чтобы вернуться назад на одну страницу.
	Коснитесь, чтобы перейти к странице, которая была вызвана после текущей. Это действие обратное касанию клавиши <b>Назад</b>  , которая используется для возврата к предыдущей странице.
	Коснитесь для перехода на главную страницу.
	Коснитесь, чтобы добавить новую вкладку.
	Коснитесь, чтобы перейти к закладкам.
	Коснитесь для запуска QSlide.
	Коснитесь, чтобы закрыть текущую вкладку.
	Коснитесь для обновления или остановки загрузки текущей страницы.

## Открытие страницы

- Чтобы открыть новую страницу, коснитесь .
- Для перехода на другую веб-страницу коснитесь страницы, чтобы просмотреть ее.

## Поиск в Интернете с помощью голоса



Коснитесь поля веб-адреса, коснитесь , произнесите ключевое слово, а затем выберите одно из предложенных ключевых слов на дисплее.

**ПРИМЕЧАНИЕ.** Данная функция может быть недоступна в зависимости от региона или поставщика услуг.

## Закладки



Чтобы открыть веб-страницу из закладок, коснитесь  на панели инструментов браузера и выберите страницу.

## История



Коснитесь  на панели инструментов браузера и выберите вкладку **История**, чтобы открыть веб-страницу из списка недавно просмотренных. Чтобы очистить историю, коснитесь клавиши **Меню**  > **Очистить историю**.

## Использование QSlide

Используйте данную функцию для доступа к Интернет, не закрывая текущее приложение.

Во время просмотра содержимого в браузере коснитесь . Можно будет просмотреть другую информацию на планшетном ПК. Для просмотра браузера во весь экран коснитесь .

## Chrome

Используйте Chrome для поиска информации и просмотра веб-страниц. На главном экране коснитесь **Приложения**  > вкладка **Приложения** > **Chrome** .

**ПРИМЕЧАНИЕ.** Данное приложение может быть недоступно в зависимости от региона или поставщика услуг.

### Просмотр веб-страниц

Коснитесь поля веб-адреса, затем введите веб-адрес или критерии поиска.

### Открытие страницы

- Для перехода на новую страницу коснитесь .
- Для перехода на другую веб-страницу коснитесь нужной страницы, чтобы выбрать ее.

### Поиск в Интернете с помощью голоса

Коснитесь поля адреса, коснитесь , произнесите ключевое слово и выберите одно из предложенных ключевых слов на дисплее.

### Синхронизация с другими устройствами

Синхронизируйте открытые вкладки для использования Chrome на другом устройстве при входе с одного аккаунта Google.

Для просмотра открытых вкладок на других устройствах коснитесь клавиши **Меню**  > **Другие устройства**. Необходимо выполнить вход в один и тот же аккаунт Google на всех устройствах. Выберите веб-страницу, которую необходимо открыть.

## Добавление и просмотр закладок

Для добавления закладок коснитесь .

Чтобы открыть страницу из закладок, коснитесь клавиши **Меню**  >

**Закладки.**

# Настройки

## Доступ к меню Настроек

1 На главном экране коснитесь **Приложения**  > вкладка **Приложения** > **Настройки** .

**ИЛИ**

На главном экране коснитесь **клавиши Меню**  > **Настройки**.

2 Выберите категорию настроек и установите нужный параметр.



## БЕСПРОВОДНЫЕ СЕТИ

### Wi-Fi

**Wi-Fi** — включение функции Wi-Fi для соединения с доступными сетями Wi-Fi.

#### **СОВЕТ. Как получить MAC-адрес**

Для настройки соединения с некоторыми беспроводными сетями, в которых используется MAC-фильтр, может потребоваться ввод MAC-адреса планшетного ПК в маршрутизатор.

MAC-адрес можно найти в следующем пользовательском интерфейсе: на главном экране коснитесь **Приложения**  > **Настройки**  > **Wi-Fi** > **клавиша Меню**  > **Дополнительно** > **MAC-адрес**.

### Bluetooth

Включение или выключение функции беспроводной передачи данных Bluetooth.

### Передача данных

Отображение передачи данных.



## Еще...

Позволяет обмениваться папками с другими устройствами при помощи беспроводной связи.

**Режим "В самолете"** — чтобы включить, установите флажок **Режим "В самолете"**. Активация режима "В самолете" отключает все беспроводные соединения.

**Беспроводной накопитель** — позволяет управлять файлами на планшетном ПК с помощью компьютера или копировать файлы с компьютера на планшетный ПК без соединения USB. Убедитесь, что планшетный ПК и компьютер подключены к одной сети.

Затем введите Интернет-адрес, указанный на планшетном ПК, в адресную строку браузера на компьютере.

**Miracast** — зеркально отражает по беспроводной связи изображение и звук с планшетного ПК на порт связи Miracast или TV.

**SmartShare Beam** — Включите, чтобы получать мультимедийное содержимое с телефонов или планшетов LG через SmartShare Beam.

**VPN** — отображение списка Виртуальных частных сетей (VPN), настроенных ранее. Позволяет добавлять различные виды VPN.

**ПРИМЕЧАНИЕ.** Установите PIN-код или пароль для блокировки экрана перед использованием хранилища учетных данных.

## УСТРОЙСТВО

### Звук

**Профили** — можно выбрать Звук, Только вибрация или Без звука.

**Громкость** — управление громкостью звука уведомлений, отклика на касание и системы, музыки, видео, игр и других медиафайлов.

**Сила вибрации** — Настройка силы вибрации для уведомлений.

**Звук уведомления** — настройка мелодии уведомления по умолчанию.

**Звуки при прикосновении** — настройка воспроизведения сигнала при нажатии клавиш, значков и других элементов, реагирующих на касание.

**Звук блокировки экрана** — настройка воспроизведения звука при блокировке или разблокировке экрана.

**Вибрация при прикосновении** — позволяет настроить вибрационный отклик при прикосновении к дисплею планшетного ПК.

## Дисплей

### < Главный экран >

**Тема** — установка темы экрана устройства.

**Обои** — установка обоев для использования на главном экране.

**Эффекты на экране** — установка эффекта при проведении пальцем для перехода между экранами.

**Разрешить закольцовывание главного экрана** — установите флажок, чтобы настроить непрерывную прокрутку главных экранов и устранить необходимость их прокручивания в обратном направлении, когда вы достигнете конца.

**Только книжный формат** — установите флажок, чтобы всегда отображать главный экран только в книжном формате.

**Резервное копирование и восстановление главного экрана** — позволяет создавать резервные копии и восстанавливать конфигурации и темы приложений и виджетов.

**Do you know?** — Включите этот параметр для отображения страницы справки **Do you know?** на дополнительном главном экране.

**Справка** — отображение информации об управлении главным экраном.

## < Блокировка экрана >

**Способ блокировки экрана** — установка типа блокировки для защиты планшетного ПК. Открытие нескольких экранов, которые ознакомят вас с составлением комбинации разблокировки экрана. Если установлен Графический ключ, то при включении планшетного ПК или активации экрана появится запрос на воспроизведение комбинации разблокировки, с тем чтобы разблокировать экран.

**Эффекты на экране** — Установите настройки эффектов на экране.

**Анимация погоды** — установите флажок, чтобы включить анимацию погоды для текущего местоположения или установленного основного города в настройке Погода, в соответствии с автоматическими обновлениями данных.

**Обои** — Установите Обои экрана блокировки. Выберите их из **Галерея** или **Галерея фоновых рисунков**.

**Ярлыки** — Позволяют изменять клавиши быстрого доступа на Экране блокировки.

**Сведения о владельце** — установите флажок, чтобы настроить отображение имени владельца на экране блокировки. Коснитесь, чтобы ввести текст, отображаемый в качестве сведений о владельце.

**Только книжный формат** — установите флажок, чтобы всегда отображать экран блокировки только в книжном формате.

**Блокировочный таймер** — позволяет задать время ожидания экрана перед его автоматической блокировкой.

**Мгновенная блокировка кнопки питания** — установите флажок для мгновенной блокировки экрана при нажатии кнопки Питание/Блокировка. Этот параметр отменяет настройку блокировочного таймера.

### < Яркость >

Настройка яркости экрана.

### < Время до отключения экрана >

Установка времени до отключения экрана.

### < Включить экран >

Установите флажок, чтобы активировать функцию "Включить экран" для включения и выключения экрана. Для включения экрана два раза быстро коснитесь центра экрана. Для выключения экрана дважды коснитесь строки состояния, пустой области на Главном экране или Экрана блокировки. Для получения наилучших результатов не двигайте планшетный ПК во время использования функции "Включить экран".

### < Эффект выключения экрана >

Установка эффекта выключения экрана.

### < Автоповорот экрана >

Настройка автоматической смены ориентации при поворачивании планшетного ПК.

### < Заставка >

Коснитесь переключателя "Заставка", чтобы включить или выключить. Заставка отображается, если планшет находится в спящем режиме в док-станции или в режиме зарядки. Выберите из вариантов Часы, Цвет, Фоторамка и Таблица с фотографиями.

**ПРИМЕЧАНИЕ.** Зарядка может выполняться медленнее при включенной экранной заставке.

### < Тип шрифта >

Изменение типа шрифта дисплея.

### < Размер шрифта >

Изменение размера шрифта дисплея.

### < Умный экран >

Экран остается включенным, если устройство определяет, что вы смотрите на дисплей.

### < Умное видео >

Установите флажок, чтобы приостановить видео на то время, пока вы не смотрите на экран.

### < Фронтальные сенсорные кнопки >

Настройте фронтальные сенсорные кнопки, отображаемые в нижней части любого экрана. Определите, какие из них будут отображаться, их положение в строке и внешний вид. Выберите кнопки, порядок расположения, тему и фон.

### < Корректировка формата изображения >

Позволяет изменить формат изображения для загруженного приложения и исключить искажения экрана.

### < Калибровка датчика движения >

Позволяет улучшить точность наклона и скорость датчика.

## Карта SD и память телефона

**ВНУТРЕННЯЯ ПАМЯТЬ** — отображение общего объема памяти устройства и перечисление типов данных, использующих память.

**КАРТА SD** — отображение общего объема памяти на карте microSD.

**Подключить/Отключить карту SD** — установка и отключение карты microSD из планшетного ПК для доступа к хранящимся на ней данным, форматирования карты или ее безопасного извлечения. Эта настройка будет затенена, если карта microSD не установлена, уже отключена или подключена к компьютеру.

**Очистить карту SD** — навсегда удаляет все данные на карте microSD и готовит ее для использования в планшетном ПК.

## Аккумулятор

**СВЕДЕНИЯ О БАТАРЕЕ** — Просмотр уровня заряда аккумулятора, используемого для работы устройства. Уровень заряда аккумулятора отображается в процентах. Также отображается оставшееся время использования.

**Заряд батареи в процентах** — отображение заряда аккумулятора в процентах в строке состояния.

**Энергосбережение** — управление аккумулятором для объектов энергосбережения. Коснитесь переключателя , чтобы включить данную функцию. Коснитесь **Энергосбережение** для установки следующих параметров.

- **Автосинхронизация:** Отключение автосинхронизации.
- **Wi-Fi:** отключение Wi-Fi, если передача данных не используется.
- **Bluetooth:** Отключение Bluetooth при отсутствии соединения.
- **Вибрация при прикосновении:** отключение отклика на касание.
- **Яркость:** настройка яркости экрана.
- **Время до отключения экрана:** настройка времени до отключения экрана.

**Подсказки для энергосбережения** — коснитесь, чтобы прочитать советы по энергосбережению.

## Приложения

Отображение списков работающих и загруженных приложений.

## Slide Aside

С помощью трех пальцев можно сохранять запущенные приложения в левой части экрана или возвращать их на экран.

# ЛИЧНЫЕ

## Аккаунты и синхронизация

Разрешение приложениям синхронизировать данные в фоновом режиме вне зависимости от того, используется приложение в настоящий момент или нет. Снятие флажка с этого параметра позволит продлить срок службы аккумулятора и снизит интенсивность операций по передаче данных (но не остановит их выполнение).

## Пользователи

**Имя профиля** — позволяет указать имя текущего пользователя.

**Ник** — позволяет указать ник для планшетного ПК.

**Сведения о владельце** — Установите флажок, чтобы настроить отображение имени владельца устройства на экране блокировки. Коснитесь , чтобы ввести текст, отображаемый в качестве сведений о владельце.

**Добавить пользователя** — позволяет добавить новый аккаунт для планшетного ПК и использовать функцию "Несколько пользователей".

## Информация о местоположении

**Доступ к моему местоположению** — позволяет приложениям, запросившим ваше разрешение, использовать информацию о вашем местоположении.

**Спутники GPS** — позволяет приложениям использовать спутники GPS для определения вашего местоположения с точностью до улицы.

**Информация о местоположении сети Wi-Fi и мобильной сети** — позволяет приложениям определять ваше местонахождение быстрее с помощью сервиса определения местоположения Google. Данные о местонахождении будут зафиксированы и отправлены Google анонимно.

## Безопасность

**Шифровать планшет** — позволяет зашифровать данные на планшетном ПК для обеспечения их безопасности. Для дешифровки данных требуется вводить PIN-код или пароль при каждом включении планшетного ПК.

**Шифрование карты SD** — позволяет зашифровать данные на карте microSD для обеспечения их безопасности.

**Отображать пароль при наборе** — отображение последнего символа при вводе скрытого пароля.

**Администраторы устройства** — просмотр или отключение администраторов устройства.

**Неизвестные источники** — установка по умолчанию для приложений из сторонних интернет-магазинов.

**Верифицировать приложения** — Запрещает установку или выдает предупреждение перед установкой приложений, которые могут нанести вред.

**Доверенные учетные записи** — отображать доверенные сертификаты Центра Сертификации.



**Установить из памяти** — установка зашифрованного сертификата.

**Очистить хранилище** — удаление всех сертификатов.

## Язык и клавиатура

Используйте параметры "Язык и клавиатура" для выбора языка текста на планшетном ПК, а также для настройки экранной клавиатуры, включая слова, добавленные в словарь.

## Резервная копия и сброс

**Резервное копирование данных** — выполнение резервного копирования параметров и данных приложений на сервере Google.

**Сохранить данные аккаунта** — установка аккаунта, в котором следует сохранять данные резервного копирования.

**Автовосстановление** — восстановление параметров и данных приложений после их переустановки на устройстве.

**Сервис резервного копирования LG** — Выполняет резервное копирование всей информации с устройства и восстанавливает ее в случае потери данных или замены.

**Сброс настроек** — сброс настроек до заводских значений и удаление всех данных. После сброса настроек появится запрос на предоставление информации, которая уже предоставлялась при первом запуске системы Android.

## СИСТЕМА

### Дата и время

Используйте **Дата и время**, чтобы задать форму отображения дат. Также вы можете использовать эти параметры для установки времени и часового пояса, и для определения текущего времени с помощью сотовой связи.

## Спец. возможности

**Спец. возможности** используются для конфигурации подключаемых модулей, установленных на планшетном ПК.

**ПРИМЕЧАНИЕ.** Выбор данного параметра доступен при наличии дополнительного модуля.

**TalkBack** — позволяет настроить функцию TalkBack, которая помогает людям со слабым зрением, предоставляя голосовой отклик. Коснитесь переключателя **TalkBack**  в правом верхнем углу экрана, чтобы включить его. Коснитесь **Настройки** в нижней части экрана для установки настроек функции TalkBack.

**Установить веб-скрипты** — позволяет включить (или отключить) установку веб-скриптов.

**Крупный текст** — установите флажок для увеличения размера текста.

**Инвертирование цвета** — установите флажок, чтобы инвертировать цвета.

**Жесты увеличения** — позволяет увеличивать и уменьшать масштаб тройным касанием экрана.

**Затенить** — установка затенения экрана.

**Моно звук** — установите флажок, чтобы разрешить направлять звук гарнитурой по правому и левому каналам.

**Задержка прикосновения и удержания** — установка задержки прикосновения и удержания (короткой, средней или длинной).

**Функция Universal touch** — Переключите  для включения или отключения. Функция Universal touch может заменить все аппаратные кнопки.

**Автоповорот экрана** — установите флажок, чтобы разрешить устройству поворачивать экран в зависимости от ориентации устройства (книжной или альбомной).

**Произнести пароли** — установите флажок, чтобы можно было произносить пароли для входа (вместо их ввода).

**Ввод одним касанием** — позволяет вводить буквы касанием клавиатуры LG всеми пальцами.

**Простой доступ** — позволяет настраивать функции тройным касанием главного экрана.

**Преобразование текста в речь** — преобразование текста в речь обеспечивает слышимое чтение текста, например, содержимого текстовых сообщений.

## Подключение к ПК

**Выберите соединение по USB** — Выберите требуемый режим: **Зарядить планшет**, **Синхронизация носителя (MTP)**, **Программное обеспечение LG** или **Отправить изображения (PTP)**.

**Спросить после подключения** — запрос режима USB-соединения при подключении к компьютеру.

**Справка** — справка по соединению USB.

**PC Suite** — выберите этот параметр путем установки флажка, чтобы использовать LG PC Suite с помощью подключения Wi-Fi. Обратите внимание на то, что сеть Wi-Fi должна быть подключена для LG PC Suite с помощью Wi-Fi-соединения.

**On-Screen Phone** — выберите этот параметр, чтобы получать запрос на подключение к Wi-Fi от On-Screen Phone.

**Справка** — справка по программному обеспечению LG.

## Аксессуары

**Quick Cover** — активация Quick Cover для автоматического включения или выключения.

**USB-накопитель** — Выбор функции Plug & Pop для USB-накопителя.

Установите флажок для опции "Панель приложений", чтобы автоматически отображать панель приложений при подключении USB кабеля OTG (On-the-Go). Коснитесь **Редактировать панель приложений**, чтобы изменить набор доступных приложений.

**Гарнитура** — Выбор функции Plug & Pop для гарнитуры. Установите флажок для опции "Панель приложений", чтобы автоматически отображать панель приложений при подключении гарнитуры. Коснитесь "Редактировать панель приложений", чтобы изменить набор доступных приложений.

**Док-станция** — выбор функции Plug & Pop для док-станции. Установите флажок для опции "Панель приложений", чтобы автоматически отображать панель приложений при подключении док-станции. Коснитесь **Редактировать панель приложений**, чтобы изменить набор доступных приложений.

## О планшете

Просмотр информации о модели и проверка версии программного обеспечения, установленного на устройстве.

## Сведения о резервном копировании и восстановлении данных с планшетного ПК

Рекомендуется регулярно создавать и сохранять во встроенной памяти файл резервной копии, особенно перед обновлением программного обеспечения. Сохранение текущего файла резервной копии в памяти устройства хранения может позволить восстановить данные устройства при его утере, краже и других непредвиденных обстоятельствах.

Данное приложение LG Backup поддерживается смартфонами и планшетными ПК LG, другими версиями программного обеспечения и операционных систем. Поэтому при покупке нового смартфона или планшетного ПК LG можно скопировать данные с предыдущего устройства на новое.

Если на смартфоне или планшетном ПК имеется предварительно загруженное приложение Backup, вы можете выполнить резервное копирование и восстановление практически всех данных, включая загруженные и предустановленные приложения, закладки, записи календаря, контакты, настройки главного экрана и системы. Также вы можете:

- Вручную выполнять резервное копирование LG Backup устройства.
- Создавать расписание автоматического резервного копирования устройства.
- Восстанавливать данные на устройстве.

**ПРИМЕЧАНИЕ:** Обратите внимание, что функция Резервного копирования не поддерживает копирование данных пользователя и медиа данных (изображения/видео/музыка). Выполняйте резервное копирование таких файлов с помощью функции Синхронизация носителя (MTP). Подключите планшетный ПК к компьютеру с помощью USB-кабеля и коснитесь "Синхронизация носителя (MTP)".



**Осторожно!** Во избежание непредвиденного отключения во время операций резервного копирования или восстановления из-за недостаточного заряда аккумулятора необходимо, чтобы аккумулятор всегда был полностью заряжен.

## Резервное копирование данных планшетного ПК с помощью LG Backup

- 1 На главном экране коснитесь **Приложения**  > вкладка Приложения > **LG Backup**  > **Рез. копия**.
- 2 Установите флажки напротив данных, которые необходимо скопировать, и выберите **Далее**.
- 3 На экране "Местоположение резервной копии" коснитесь **Внутренняя память** или **Карта SD**, затем коснитесь **Начало**.
- 4 Когда все выбранные файлы будут скопированы, появится сообщение **Резервное копирование завершено**.



## Создание расписания для автоматического резервного копирования

Также можно запрограммировать автоматическое резервное копирование данных на планшетном ПК в соответствии с установленным расписанием. Для этого выполните следующие действия:

- 1 На главном экране коснитесь **Приложения**  > вкладка **Приложения** > **LG Backup**  > **Запланированное создание резервной копии**.
- 2 Коснитесь **Объекты резервного копирования** и установите флажок напротив элемента, который требуется скопировать.
- 3 Коснитесь **Местоположение резервной копии**, коснитесь **Внутренняя память** или **Карта SD**.
- 4 Коснитесь **Уст. время**, чтобы установить интервал повтора **Еженедельно**, **Каждые две недели**, **Ежемесячно** и коснитесь **ВКЛ**.
- 5 Коснитесь переключателя , чтобы включить данную функцию.

## Восстановление данных на планшетном ПК

**ПРИМЕЧАНИЕ:** Перед восстановлением файлов резервного копирования с планшетного ПК удаляются все файлы.

- 1 На главном экране коснитесь **Приложения**  > вкладка **Приложения** > **LG Backup**  > **Восст.**
- 2 На экране **Восст.** выберите файл резервной копии, который содержит данные для восстановления.
- 3 Установите флажки рядом с элементами, которые необходимо восстановить, и выберите **Далее** для восстановления на планшетный ПК.

**ПРИМЕЧАНИЕ:** Обратите внимание на то, что данные планшетного ПК будут заменены на содержание резервной копии.

- 4 Если файл резервной копии зашифрован, введите пароль, который был установлен для шифрования.
- 5 После восстановления выбранных файлов планшетный ПК автоматически выполнит перезагрузку.

**ПРИМЕЧАНИЕ:** Для усиления защиты можно активировать шифрование для шифрования файлов резервного копирования.

Коснитесь  на экране резервного копирования **LG Backup** и введите пароль или подсказку, если вы забыли пароль. После установки пароля необходимо будет вводить его каждый раз при выполнении резервного копирования/восстановления данных.



# Обновление ПО планшетного ПК

## Обновление ПО планшетного ПК

Данная функция позволяет удобно обновлять ПО планшетного ПК до последней версии через Интернет без необходимости посещения сервис-центра. Подробнее об использовании этой функции можно узнать по адресу: <http://www.lg.com>

Поскольку процедура обновления программного обеспечения устройства требует предельной внимательности, выполняйте все указания и читайте все сообщения, появляющиеся на экране на каждом этапе. Помните, что отсоединение USB-кабеля или аккумулятора в процессе обновления программного обеспечения может привести к серьезной неисправности планшетного ПК.

## Обновление ПО планшетного ПК LG беспроводным способом (OTA)

Данная функция позволяет обновлять ПО планшетного ПК до последней версии беспроводным способом без подключения кабеля передачи данных USB. Эта функция доступна, только если и когда компания LG выпускает новую версию ПО для вашего устройства. Сначала вы можете проверить наличие новой версии ПО для вашего планшетного ПК:

На главном экране коснитесь клавиши **Меню**  > **Настройки** > **О планшете** > **Сведения о ПО**.

Для обновления ПО планшетного ПК на главном экране коснитесь клавиши **Меню**  > **Настройки** > **О планшете** > **Центр обновлений** > **Обновление ПО** > **Проверить наличие обновления**.

**ПРИМЕЧАНИЕ.** Компания LG оставляет за собой право выпускать обновления встроенного ПО только для отдельных моделей по своему усмотрению и не гарантирует наличие нового встроенного ПО для всех моделей.

**ПРИМЕЧАНИЕ:** Ваши личные данные из внутренней памяти планшетного ПК, включая сведения об аккаунте Google, о других аккаунтах, данные и настройки системы и приложений, а также загруженные приложения и лицензия DRM, могут быть потеряны в процессе обновления ПО. Поэтому LG рекомендует сохранять резервные копии личных данных перед обновлением ПО планшетного ПК. LG не несет ответственности за потерю личных данных.

# Аксессуары

Данные аксессуары подходят для использования с вашим планшетным ПК.  
(Описанные ниже аксессуары могут не входить в комплект поставки и приобретаться дополнительно).

**Универсальный  
адаптер**

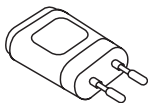

**Кабель  
передачи  
данных**

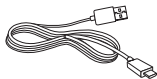

**Краткое  
руководство**



## **ПРИМЕЧАНИЕ!**

- Всегда используйте только оригинальные аксессуары LG. Использование других аксессуаров может вызвать аннулирование гарантии.
- В разных регионах в комплект поставки входят разные аксессуары.

# Устранение неисправностей

В данной главе перечислены некоторые проблемы, которые могут возникнуть при эксплуатации планшетного ПК. При возникновении некоторых неисправностей требуется обращение к поставщику услуг, однако большую часть проблем можно с легкостью устранить самостоятельно.

Сообщение	Возможные причины	Возможные меры по устранению
Невозможно установить приложения	Не поддерживается поставщиком услуг или требуется регистрация.	Обратитесь к поставщику услуг.
Ошибка зарядки	Аккумулятор разряжен.	Зарядите аккумулятор.
	Слишком высокая или низкая температура окружающей среды.	Убедитесь, что планшетный ПК заряжается при нормальной температуре.
	Проблемы с контактами	Проверьте зарядное устройство и подключение кабеля питания к планшетному ПК.
	Отсутствует напряжение	Подключите зарядное устройство в другую розетку.
	Зарядное устройство повреждено	Замените зарядное устройство.
	Недопустимое зарядное устройство	Используйте только оригинальные аксессуары LG.
Не удается получить/отправить фото	Память переполнена	Удалите часть изображений с планшетного ПК.

<b>Сообщение</b>	<b>Возможные причины</b>	<b>Возможные меры по устранению</b>
Файлы не открываются	Неподдерживаемый формат файлов.	Проверьте поддерживаемые форматы файлов.
Нет звука	Режим вибрации	Откройте настройки меню Звук, чтобы проверить, не включен ли режим вибрации или бесшумный режим.
Завершение вызова или задержка вызова	Временная ошибка программного обеспечения	Загрузите обновления для программного обеспечения с веб-сайта.

### **Информация об импортере**

- 1) Импортер в Россию: Общество с ограниченной ответственностью «ЛГ Электроникс РУС», 143160, Московская область, Рузский р-н, С.П. Дороховское, 86км. Минского шоссе, д.9
- 2) Импортер в Казахстан : LG Electronics in Almaty, Kazakhstan

### **Информация об импортере**

«ЛГ Электроникс Инк.»  
Корея, 150-721, , Сеул, Йеонгде-унгпо-гу, Йеоуи-до-донг 20,  
ЛГТвин Тауэр



УКРАЇНСЬКА

# Посібник користувача

- Зображення екрана й ілюстрації можуть відрізнятися від того, що ви бачите на реальному планшеті.
- Деякий вміст цього посібника може не стосуватися вашого пристрою залежно від програмного забезпечення і постачальника послуг. Уся інформація в цьому документі може бути змінена без повідомлення.
- Цей телефон не рекомендується для використання особами з вадами зору, враховуючи наявність у ньому сенсорної клавіатури.
- © Компанія LG Electronics, Inc., 2013. Усі права застережено. LG і логотип LG є зареєстрованими товарними знаками корпорації LG Group та її відповідних представництв. Усі інші товарні знаки є власністю їхніх відповідних власників.
- Google™, Google Maps™, Gmail™, YouTube™, Hangouts™ та Play Store™ є товарними знаками компанії Google, Inc.

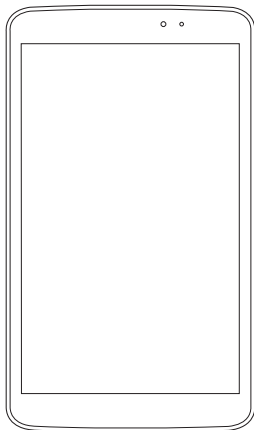

<b>Про цей посібник користувача</b> .....	5
<b>Про цей посібник користувача</b> .....	5
<b>Товарні знаки</b> .....	6
<b>DivX HD</b> .....	6
<b>Dolby Digital Plus</b> .....	7
<b>Рекомендації щодо безпеки та ефективного використання</b> .....	8
<b>Важливе повідомлення</b> .....	18
<b>Ознайомлення з пристроєм</b> .....	23
<b>Огляд планшету</b> .....	23
<b>Заряджання планшету</b> .....	25
<b>Оптимізація заряду акумулятора</b> .....	26
Щоб подовжити тривалість роботи акумулятора:.....	27
Перевірка рівня заряду акумулятора.....	27
Для перевірки та керування функціями, що використовують заряд акумулятора.....	27
<b>Встановлення карти пам'яті microSD</b> ....	28
<b>Виймання карти microSD</b> .....	29
<b>Форматування карти microSD</b> .....	29
<b>Блокування та розблокування екрана</b> .....	30
<b>Головний екран</b> .....	31
<b>Поради щодо використання сенсорного екрана</b> .....	31
Включити екран.....	31
Повзунок у бік.....	32
Натиснути або торкнутись.....	32
Торкнутись та утримувати.....	33
Перетягування.....	33
Проведення пальцем.....	33
Подвійне натискання .....	33
Масштабування зведенням .....	34
Обертання екрану .....	34
<b>Головний екран</b> .....	34
Персоналізація головного екрана.....	36
<b>Відкривання останніх використовуваних програм</b> .....	36
<b>Сповіщення</b> .....	37
Проведення пальцем вниз для відображення сповіщень і параметрів.....	37
Швидкі налаштування на панелі сповіщень .....	38
Упорядкування пунктів меню швидких налаштувань на панелі сповіщень.....	38
Програми QSlide на панелі сповіщень.....	38
Використання програм QSlide.....	39
Іконки-індикатори в рядку стану .....	39
<b>Plug &amp; Pop</b> .....	40
<b>Створення знімка екрану</b> .....	41
Використання QuickMemo для одержання знімку екрану.....	41
Використання програми Capture plus для створення знімку екрану.....	41
<b>Екранна клавіатура</b> .....	42
Введення літер із діакритичними знаками.....	42
<b>Налаштування облікового запису Google</b> .....	43
<b>Під'єднання до мереж і пристроїв</b> .....	44
<b>Wi-Fi</b> .....	44
Під'єднання до мереж Wi-Fi.....	44



Увімкнення Wi-Fi і підключення до мережі Wi-Fi.....	44
<b>Bluetooth</b> .....	<b>45</b>
Увімкнення Bluetooth і створення пари між планшетом і пристроєм Bluetooth.....	45
Надсилання даних через бездротову функцію Bluetooth.....	46
Отримання даних через бездротову функцію Bluetooth.....	46
<b>Функція "SmartShare"</b> .....	<b>47</b>
Пересилання вмісту з планшету на інші пристрої.....	47
Відтворення на вашому планшеті вмісту розташованих неподалік пристроїв, наприклад комп'ютера чи мобільного пристрою.....	47
<b>Під'єднання до комп'ютера за допомогою USB-кабелю</b> .....	<b>48</b>
Перенесення музики, фотографій та відеофайлів у режимі зовнішньої пам'яті USB.....	48
Синхронізація із медіапрогравачем Windows.....	49
<b>Контакти</b> .....	<b>50</b>
Пошук контакту .....	50
Додавання нового контакту .....	50
Вибрані контакти .....	50
Створення групи .....	51
<b>Ел. пошта</b> .....	<b>52</b>
Керування обліковим записом електронної пошти.....	52
Робота з папками облікового запису ...	53
Створення і надсилання електронної пошти.....	53
<b>Камера</b> .....	<b>54</b>
<b>Використання видошукача</b> .....	<b>54</b>
<b>Використання розширених налаштувань</b> .....	<b>55</b>
<b>Швидка фотозйомка</b> .....	<b>57</b>
<b>Після фотозйомки</b> .....	<b>57</b>
<b>Перегляд збережених фотографій</b> .....	<b>59</b>
<b>Відеокамера</b> .....	<b>60</b>
<b>Використання видошукача</b> .....	<b>60</b>
<b>Використання розширених налаштувань</b> .....	<b>61</b>
<b>Швидка відеозйомка</b> .....	<b>62</b>
<b>Після запису відео</b> .....	<b>62</b>
<b>Перегляд збереженого відео</b> .....	<b>62</b>
<b>Масштабування під час перегляду</b> .....	<b>63</b>
<b>Регулювання гучності під час перегляду відео</b> .....	<b>63</b>
<b>Мультимедія</b> .....	<b>64</b>
<b>Галерея</b> .....	<b>64</b>
Перегляд зображень .....	64
Збільшення і зменшення.....	64
Відтворення відео .....	65
Параметри перегляду фото та відео .....	65
Видалення фото та відео.....	65
Налаштування знімка як шпалери.....	65
<b>Відео</b> .....	<b>66</b>
Відтворення відео .....	66
<b>Музика</b> .....	<b>67</b>
Додавання музичних файлів на планшет ....	67
Перенесення музики за допомогою функції "Синхронізація медіафайлів (МТР)" .....	67
Відтворення пісні.....	68
<b>Інструменти</b> .....	<b>70</b>

QPair .....	70	ОСОБИСТЕ .....	97
QSlide .....	72	СИСТЕМА.....	99
QuickMemo .....	73	<b>LG Backup.....</b>	<b>103</b>
QuickRemote .....	75	Про резервне копіювання даних і	
QuickTranslator .....	77	відновлення інформації планшету.....	103
Декілька користувачів .....	78	Створення резервної копії даних	
Будильник .....	79	планшету за допомогою LG Backup.....	104
Калькул-р.....	80	Розклад автоматичного резервного	
Календар.....	80	копіювання.....	105
Файловий менеджер .....	81	Відновлення даних планшету .....	105
Диктофон.....	82	<b>Оновлення ПЗ планшету.....</b>	<b>107</b>
Диспетчер задач.....	83	Оновлення ПЗ планшету.....	107
POLARIS Office 5 .....	83	Бездротове оновлення програмного	
Google+ .....	84	забезпечення для мобільного	
Голосовий пошук.....	85	телефону LG (OTA) .....	107
Завантаж. ....	85	<b>Аксессуары.....</b>	<b>109</b>
<b>Веб.....</b>	<b>86</b>	<b>Усунення несправностей .....</b>	<b>110</b>
<b>Інтернет.....</b>	<b>86</b>		
Відкривання сторінки.....	87		
Голосовий пошук в Інтернеті.....	87		
Закладки .....	87		
Журнал.....	87		
Користування функцією QSlide .....	87		
<b>Chrome.....</b>	<b>88</b>		
Перегляд веб-сторінок .....	88		
Відкривання сторінки .....	88		
Голосовий пошук в Інтернеті.....	88		
Синхронізація з іншими пристроями.....	88		
Додавання та перегляд закладок.....	89		
<b>Налаштув.....</b>	<b>90</b>		
Доступ до меню налаштувань .....	90		
<b>БЕЗДРІТОВІ МЕРЕЖІ .....</b>	<b>90</b>		
<b>ПРИСТРІЙ.....</b>	<b>92</b>		

# Про цей посібник користувача

## Про цей посібник користувача

- Перед використанням пристрою уважно прочитайте цей посібник користувача. Це гарантуватиме безпечне та правильне використання пристрою.
- Деякі зображення і знімки екрана в цьому посібнику користувача можуть бути іншими на планшеті.
- Ваш вміст може відрізнятися від остаточного продукту чи програмного забезпечення, що надається постачальниками послуг чи операторами. Цей вміст може бути змінено без попередження. Нову версію цього посібника користувача можна завантажити на веб-сайті LG за адресою [www.lg.com](http://www.lg.com).
- Програми планшету та їхні функції можуть різнитися залежно від країни, регіону чи технічних характеристик апаратного забезпечення. Компанія LG не несе відповідальності за виникнення проблем із функціонуванням внаслідок використання програм, розроблених іншими постачальниками, ніж LG.
- Компанія LG не несе відповідальності за виникнення проблем із функціонуванням чи сумісністю внаслідок редагування параметрів реєстру чи зміни програмного забезпечення операційної системи. Будь-яка спроба змінити операційну систему може призвести до збою у роботі телефону чи його програм.
- Програмне забезпечення, аудіо, шпалери, зображення та інші мультимедійні файли, що додаються до телефону, ліцензовано для обмеженого використання. У разі видобування і використання цих матеріалів для комерційних чи інших цілей ви можете порушувати авторські права. Як користувач ви повністю відповідаєте за незаконне використання мультимедійних даних.

- За користування послугами передачі даних, такими як обмін повідомленнями, завантаження, автоматична синхронізація чи визначення місцезнаходження, може стягуватися додаткова плата. Для запобігання додатковим витратам виберіть тарифний план, який вам підходить. Для отримання додаткової інформації зверніться до постачальника послуг.

## Товарні знаки

- Назва та логотип LG є зареєстрованими товарними знаками LG Electronics.
- Усі інші товарні знаки та авторські права є власністю їхніх відповідних власників.



**ПРО DIVX VIDEO.** DivX® – це цифровий відеоформат, створений DivX, LLC, дочірньою компанією корпорації Rovi. Цей пристрій має офіційну сертифікацію DivX Certified® і пройшов прискіпливе тестування для підтвердження, що на ньому можна відтворювати відео у форматі DivX. Щоб отримати докладнішу інформацію та дізнатися про програмне забезпечення для конвертування відеофайлів у формат DivX, відвідайте сайт [divx.com](http://divx.com).

**ІНФОРМАЦІЯ ПРО DIVX VIDEO-ON-DEMAND:** Цей сертифікований DivX® Certified® пристрій слід зареєструвати, щоб мати змогу відтворювати вміст DivX Video-on-Demand (VOD – відео на вимогу). Для отримання реєстраційного коду виберіть розділ "DivX VOD" у меню налаштування пристрою. Докладнішу інформацію про виконання процедури реєстрації дивіться на веб-сайті [vod.divx.com](http://vod.divx.com).

Сертифіковано компанією DivX® для відтворення відео DivX® із роздільною здатністю HD 720p, включаючи високоякісний вміст. DivX®, DivX Certified® та відповідні логотипи є товарними знаками корпорації Rovi та її дочірніх компаній і використовуються згідно ліцензії.

**Примітка. Програмне забезпечення з відкритим кодом**

Щоб отримати відповідний вихідний код програмного забезпечення за ліцензіями GPL, LGPL, MPL тощо, відвідайте веб-сайт <http://opensource.lge.com/>.

Усі відповідні умови ліцензійних угод, відмови від відповідальності та повідомлення можна завантажити з вихідним кодом.

**Dolby Digital Plus**  **DOLBY.  
DIGITAL PLUS**

Виготовлено за ліцензією Dolby Laboratories. "Dolby", "Dolby Digital Plus" і символ подвійної літери "D" є товарними знаками Dolby Laboratories.

# Рекомендації щодо безпеки та ефективного використання

Прочитайте цю коротку інструкцію. Недотримання викладених у ній вказівок може бути небезпечним або протизаконним.

У пристрій вбудовано програмний інструмент, який збиратиме дані про несправність у випадку виникнення такої несправності. Цей інструмент збирає лише дані, пов'язані з несправностями, такі як рівень сигналу та завантажені програми. Журнал призначено лише для визначення причини несправності. Такі журнали зашифровані і можуть надаватися лише авторизованим центрам обслуговування LG у випадку звернення в такий центр для ремонту пристрою.

## Випромінювання радіочастотної енергії

Інформація щодо впливу радіохвиль та Коефіцієнту Питомого Поглинання (SAR).

Модель планшетного ПК LG-V500 розроблено відповідно до вимог безпеки щодо радіочастотного випромінювання. Ці вимоги базуються на наукових рекомендаціях, у яких наведено норми безпечного впливу радіохвиль на всіх осіб, незалежно від віку та стану здоров'я.

- В інструкціях щодо радіочастотного випромінювання використовується одиниця вимірювання, яка називається коефіцієнтом питомого поглинання (SAR). Вимірювання коефіцієнта SAR проводяться з використанням стандартних методів під час того, як пристрій працює із максимально дозволеною потужністю в усіх використовуваних частотних діапазонах.
- У різних моделях пристроїв LG можуть бути різні рівні SAR, однак усі вони відповідають вказівкам щодо рівня випромінювання радіохвиль.
- Граничне значення коефіцієнта SAR, рекомендоване Міжнародною комісією із захисту від неіонізуючої радіації (ICNIRP), становить 2 Вт/кг на 10 г тканини організму.

- Найвищий рівень SAR для цього пристрою, якщо телефон знаходиться на тілі, як наведено у цьому посібнику користувача, складає 0,720 Вт/кг.
  - Цей пристрій відповідає вимогам щодо радіочастотного випромінювання як за умови використання у звичний спосіб (біля вуха), так і в разі розташування на відстані більше 0,00 см від тіла. У разі носіння телефону на тілі у футлярі, кріпленні на ремені чи в іншого роду тримачах слід зважати, щоб вони не містили металевих компонентів і розташовували телефон щонайменше на відстані 0,00 см від тіла.
- Для передачі файлів пристрій вимагає наявності якісного зв'язку з мережею. Іноді передача файлів може затримуватися з огляду на відсутність відповідного рівня зв'язку. Дотримуйтесь зазначених вище норм щодо відстані розташування телефону, поки передачу не буде завершено.

## Догляд та технічне обслуговування

### ЗАСТЕРЕЖЕННЯ

#### Про заміну акумулятору

- Задля безпеки не виймайте батарею, вбудовану у виріб. Якщо необхідно замінити акумулятор, зверніться по допомогу до найближчого авторизованого пункту обслуговування або дилера LG Electronics.
- Літій-іонний акумулятор є небезпечним елементом та може призвести до травм.
- Заміна акумулятора некваліфікованою особою може пошкодити пристрій.

## **ЗАСТЕРЕЖЕННЯ**

Використовуйте акумулятори, зарядні пристрої та аксесуари, рекомендовані для цієї моделі пристрою. Використання будь-яких інших типів пристроїв може бути небезпечним і призвести до втрати гарантії на пристрій.

- Не розбирайте цей пристрій. За потреби ремонту звертайтеся до кваліфікованого майстра.
- Гарантійний ремонт, на розсуд компанії LG, може передбачати заміну частин або плат новими чи відновленими, за умови, що їхня функціональність рівнозначна функціональності замінюваних частин.
- Не використовуйте телефон поблизу електропристроїв, таких як телевізори, радіоприймачі та персональні комп'ютери.
- Також пристрій не слід класти біля джерел тепла, наприклад обігрівачів або кухонних плит.
- Не кидайте телефон.
- Не піддавайте телефон механічній вібрації чи ударам.
- Вимикайте пристрій у місцях, де заборонено користуватися мобільними телефонами. Наприклад, не використовуйте пристрій у лікарнях, оскільки він може впливати на роботу медичного обладнання.
- Не беріть пристрій мокрими руками під час зарядження. Це може призвести до ураження струмом та сильного пошкодження пристрою.
- Не заряджайте пристрій біля легкозаймистих матеріалів, оскільки під час заряджання він може нагрітися і спричинити пожежу.
- Для чищення зовнішньої поверхні пристрою використовуйте суху ганчірку (розчинники, зокрема бензол і спирт, використовувати заборонено).
- Не кладіть пристрій під час зарядження на м'яку поверхню.
- Заряджайте пристрій у добре провітрюваних місцях.



- Не піддавайте пристрій надмірному впливу диму чи пилу.
- Не тримайте пристрій поблизу кредитних карток або транспортних квитків, оскільки він може впливати на інформацію, що зберігається на магнітних стрічках.
- Не стукайте по екрану гострими предметами, оскільки це може пошкодити пристрій.
- Оберегайте пристрій від рідини та вологи.
- Слід обережно користуватися такими аксесуарами, як навушники. Не торкайтеся антени без потреби.
- Не використовуйте, не торкайтеся та не намагайтеся зняти або замінити розбите, надщерблене або тріснуте скло. Гарантія не поширюється на пошкодження скла дисплею через необережність або неналежне використання.
- Планшет – це електронний пристрій, який під час роботи генерує тепло. Надзвичайно тривалий безпосередній контакт зі шкірою за відсутності відповідної вентиляції може стати причиною дискомфорту або незначних опіків. Тому будьте обережні під час і відразу після використання пристрою.
- Якщо ваш пристрій намокне, негайно від'єднайте його від мережі та ретельно висушіть. Не намагайтеся пришвидшити висушування за допомогою зовнішнього джерела тепла, наприклад духовки, мікрохвильової печі чи фену.
- Рідина у вологому пристрої змінює колір етикетки, що всередині виробу. Гарантія не поширюється на пошкодження пристрою внаслідок дії рідини.
- Якщо можливо, використовуйте планшет за температури від 0°C до 40°C. Якщо використовувати пристрій за надто високої чи низької температури, можуть мати місце пошкодження, несправності виробу чи навіть вибух.

# Ефективне управління пристроєм

## Електронні пристрої

Усі планшети можуть створювати радіоперешкоди, які можуть негативно впливати на роботу інших пристроїв.

- Заборонено використовувати планшети поблизу медичного обладнання без дозволу на це. Не розташовуйте планшети поблизу кардіостимулятора, наприклад, у нагрудній кишені.
- Планшети можуть спричиняти перешкоди в роботі слухових апаратів.
- Мобільний телефон може бути причиною незначних перешкод у роботі телевізорів, радіопристроїв, комп'ютерів тощо.

## Безпека на дорозі

Ознайомтесь із законами та правилами щодо використання планшетів під час керування транспортним засобом у вашому регіоні.

- Не використовуйте пристрій під час їзди.
- Вся увага має бути зосереджена на керуванні автомобілем.
- Радіочастотна енергія може впливати на деякі електронні системи автотранспортного засобу, наприклад на стереосистему та обладнання безпеки.
- Якщо ваш автомобіль обладнаний подушкою безпеки, не заслоняйте її вбудованим чи портативним радіобладнанням. Внаслідок цього подушка безпеки може спрацювати неефективно, що може спричинити серйозне травмування водія чи пасажирів.
- При прослуховуванні музики на вулиці, рекомендується налаштувати рівень гучності так, щоб чути оточуючі вас звуки. Це особливо важливо, якщо ви перебуваєте біля дороги.

## Запобігання ризикам пошкодження слуху

**ПРИМІТКА.** Надмірний тиск звуку з навушників та гарнітури може призвести до втрати слуху.



Для запобігання можливого пошкодженню слуху уникайте високого рівня гучності протягом тривалого часу.

- Можна пошкодити слух, якщо довгий час використовуєте телефон із високим рівнем гучності. Радимо не вмикати і не вимикати планшет біля вуха. Також рекомендовано налаштувати гучність музики на поміркований рівень.
- Користуючись навушниками, зменшуйте гучність, якщо ви не чуєте розмову людей поруч, або якщо люди поруч із вами чують, що саме ви слухаєте.

## Скляні деталі

Деякі деталі вашого планшета зроблені зі скла. При падінні на тверду поверхню або при сильному ударі пристрою це скло може тріснути. Якщо скло тріснуло, не доторкайтесь до нього та не намагайтесь його зняти. Припиніть використання пристрою до заміни скла в авторизованому сервісному центрі.

## Район проведення вибухових робіт

Не використовуйте планшет у районі, де проводяться вибухові роботи. Дотримуйтесь відповідних обмежень, правил і законів.

## Потенційно вибухонебезпечне середовище

- Не користуйтеся планшетом на автозаправних станціях.
- Не використовуйте телефон поблизу пального або хімічних речовин.
- Заборонено перевозити чи зберігати займісті гази, рідини чи вибухові речовини у відділенні автомобіля, в якому знаходиться планшет і аксесуари до нього.

## У літаку

Бездротові пристрої можуть спричинити перешкоди в роботі обладнання літака.

- Перед входом на борт літака завжди вимикайте планшет.
- Не використовуйте телефон на борту літака без дозволу екіпажа.

## Діти

Зберігайте планшет у недоступному для маленьких дітей місці. Його дрібні деталі в разі від'єднання та потрапляння в дихальні шляхи можуть спричинити задушення. Цей пристрій також містить внутрішній акумулятор, який може бути небезпечним, якщо неправильно поводитись з пристроєм.

## Використання та догляд за акумулятором

- Немає потреби повністю розряджати акумулятор перед його зарядженням. На відміну від інших типів акумуляторів цей не має ефекту пам'яті, який може негативно впливати на роботу акумулятора.
- Використовуйте тільки акумулятори та зарядні пристрої компанії LG. Зарядні пристрої LG розроблено для забезпечення максимального терміну роботи акумулятора.

- Не розбирайте акумулятор і не закорочуйте його контакти.
- Якщо акумулятор не використовувався протягом тривалого часу, його необхідно зарядити, щоб подовжити термін експлуатації.
- Не піддавайте зарядний пристрій впливові прямих сонячних променів і не використовуйте його в умовах підвищеної вологості, наприклад у ванній кімнаті.

Не залишайте пристрій у надто гарячому чи холодному середовищі, адже це може призвести до погіршення робочих характеристик акумулятора.

- Якщо на зміну встановлено акумулятор невідповідного типу, існує ризик вибуху.
- Утилізуйте використані акумулятори згідно з інструкціями виробника. Якщо можливо, здавайте їх на спеціальну переробку. Не утилізуйте акумулятори як побутове сміття.
- Якщо вам необхідно замінити акумулятор, зверніться по допомогу до найближчого уповноваженого пункту обслуговування або торгового представника компанії LG Electronics.
- Завжди витягуйте зарядний пристрій з розетки після повного зарядження планшета, щоб уникнути зайвого споживання енергії зарядним пристроєм.
- Дійсний ресурс акумулятора залежить від конфігурації мережі, налаштувань телефону, типу використання, акумулятора та стану навколишнього середовища.
- Оберегайте акумулятор від контактів із гострими предметами, зокрема стежте, щоб він не потрапив до зубів чи кігтів тварин. Це може спричинити пожежу.

## Як оновлювати планшет

Доступ до останніх версій програмного забезпечення, нових його функцій і вдосконалень.

- **Оновлюйте планшет, не використовуючи ПК. Оберіть Центр оновлень**  > **Оновлення ПЗ.**
- **Оновлюйте планшет, підключивши його до ПК.**

Докладніше про користування цією функцією читайте на сайті

**<http://update.lgmobile.com>** або **<http://www.lg.com/common/index.jsp>**  
виберіть країну і мову.

## Норми та безпека

Щоб переглянути інформацію про норми та безпеку, торкніться **Налаштув.**  
> **Про пристрій** > **Норми та Безпека.**

## ДЕКЛАРАЦІЯ ПРО ВІДПОВІДНІСТЬ

Цим компанія **LG Electronics** засвідчує, що виріб **LG-V500** відповідає основним вимогам та іншим відповідним положенням Директиви **1999/5/EC**. Копію декларації про відповідність можна знайти за посиланням **<http://www.lg.com/global/declaration>**.

## Представництво для отримання інформації про відповідність цього виробу нормативним вимогам

LG Electronics Inc.

EU Representative, Krijgsman 1,

1186 DM Amstelveen, The Netherlands



## Правила утилізації вашого апарата

- 1 Якщо в документації до виробу присутнє таке перекреслене зображення контейнера для сміття, це означає, що утилізація цього виробу регулюється положеннями Європейської Директиви 2002/96/EC.
- 2 Усі електричні та електронні вироби заборонено утилізувати на смітниках для побутових відходів; їх слід утилізувати тільки у спеціальних місцях, визначених урядом або місцевою владою.
- 3 Правильна утилізація старого виробу дозволить уникнути ймовірного негативного впливу на довкілля та здоров'я людей.
- 4 По детальнішу інформацію щодо утилізації вживаного пристрою зверніться у відповідну місцеву службу, службу вивозу сміття або в магазин, де придбали цей виріб.



## Правила утилізації використаних батарей/акумуляторів

- 1 Якщо на батареї/акумуляторі виробу є наліпка із зображенням перекресленого контейнера для сміття, це означає, що їх слід утилізувати згідно з Європейською Директивою 2006/66/EC.
- 2 Біля цього знаку може також бути зображено хімічні символи ртуті (Hg), кадмію (Cd) або свинцю (Pb), якщо частка ртуті у складі батареї становить понад 0,0005 %, кадмію – понад 0,002 % та свинцю – понад 0,004 %.
- 3 Усі батареї/акумулятори слід утилізувати окремо від побутового сміття, здаючи їх у спеціальні пункти збору, визначені урядом або місцевою владою.
- 4 Правильна утилізація використаних батарей/акумуляторів допомагає запобігти потенційному негативному впливу на довкілля, здоров'я тварин і людей.
- 5 Детальніше про утилізацію старих батарей/акумуляторів можна дізнатись у міській раді, службі вивозу сміття або в магазині, де ви придбали цей виріб.

# Важливе повідомлення



## Перш ніж починати користуватися планшетом, прочитайте цю інформацію!

Перш ніж віднести планшет у центр обслуговування чи телефонувати представнику центру обслуговування, слід перевірити, чи проблеми, які виникли з планшетом, не згадано в цьому розділі.

### 1. Пам'ять планшету

Слід перевірити пам'ять планшету та видалити певні дані, наприклад програми або повідомлення, щоб звільнити місце.

#### Видалення програм:

- 1 Торкніться  >  > вкладки **Програми** > **Налаштув.**  > **Програми.**
- 2 Коли з'явиться список усіх програм, перейдіть до програми, яку слід видалити.
- 3 Натисніть **Видалити.**

### 2. Перед встановленням програм та ОС із відкритим кодом

#### **ЗАСТЕРЕЖЕННЯ**



Встановлення та використання операційної системи, наданої стороннім виробником, може призвести до неправильної роботи планшету. Крім того, гарантія на планшет втратить свою силу.



## **ЗАСТЕРЕЖЕННЯ**

Щоб захистити планшет та особисті дані, завантажуйте програми лише з надійних джерел, наприклад із Play Store™. Якщо на планшеті є неправильно встановлені програми, він може не працювати належним чином чи може виникнути серйозна помилка. Такі програми, а також всі відповідні дані та налаштування, слід видалити з планшета.

## **3. Використання шаблону розблокування**

Для захисту планшета встановіть шаблон розблокування. Торкніться  >  > вкладка **Програми** > **Налаштув.**  > **Екран** > **Блокування екрана** > **Вибрати блокування екрана** > **Графічний ключ**. Відкриється екран з інформацією про те, як намалювати шаблон розблокування екрана. Для безпеки потрібно створити резервний PIN-код на випадок, якщо ви забудете шаблон розблокування.

**Увага!** Перш ніж встановлювати шаблон розблокування, створіть обліковий запис Google та обов'язково запам'ятайте резервний PIN-код, створений під час створення шаблону блокування.

## **ЗАСТЕРЕЖЕННЯ**

### **Застереження щодо використання шаблону блокування**

Дуже важливо пам'ятати встановлений шаблон розблокування. Якщо 5 разів використати неправильний шаблон, користуватися планшетом буде неможливо. У вас є 5 спроб, щоб увести шаблон розблокування, PIN або пароль. Використавши всі 5 спроб, можна повторити спробу через 30 секунд.

## Якщо ви забули свій шаблон розблокування, PIN-код або пароль:

### < Якщо ви забули шаблон >

Якщо ви ввійшли в обліковий запис Google на планшеті, але не змогли ввести правильний шаблон 5 разів поспіль, натисніть кнопку "**Забули шаблон?**" що внизу на екрані. Після цього потрібно буде ввійти в систему за допомогою облікового запису Google чи ввести резервний PIN-код, який ви вводили під час створення шаблону блокування.

Якщо ви не зареєстрували на планшеті обліковий запис Google або забули резервний PIN-код, вам доведеться виконати загальне скидання налаштувань планшета.

### < Якщо ви забули PIN-код чи пароль >

Якщо ви забудете PIN-код чи пароль, потрібно буде виконати загальне скидання налаштувань.

**Увага!** Якщо виконати загальне скидання налаштувань, усі програми та дані користувача буде видалено.

**ПРИМІТКА.** Якщо ви не ввійшли в обліковий запис Google та забули шаблон розблокування, потрібно буде ввести резервний PIN-код.

## 4. Використання функції загального скидання налаштувань (відновлення заводських налаштувань)

Якщо не вдається повернути планшет у вихідний стан, скиньте його параметри за допомогою функції загального скидання (відновлення заводських налаштувань).

- 1 Вимкніть планшет.
- 2 Натисніть і утримуйте **клавiшу увiмкнення/вимкнення i блокування + клавiшу зменшення гучностi** з правого боку планшета.
- 3 Коли з'явиться логотип LG, вiдпустiть **клавiшу увiмкнення/вимкнення i блокування i продовжуйте** утримувати клавiшу зменшення гучностi.
- 4 Вiдразу натисніть і утримуйте **клавiшу увiмкнення/вимкнення i блокування + клавiшу збiльшення гучностi**, утримуючи **клавiшу зменшення гучностi** натисненою.
- 5 Коли з'явиться екран загального скидання налаштувань, вiдпустiть усi клавiшi.
- 6 Для продовження натисніть **клавiшу живлення/блокування**, щоб скасувати – клавiшi регулювання гучностi.
- 7 Для пiдтвердження натисніть ще раз **клавiшу живлення/блокування**, щоб скасувати – будь-яку з клавiш регулювання гучностi.
- 8 Буде виконано загальне скидання пристрою.



#### **ЗАСТЕРЕЖЕННЯ**

Якщо виконати функцію загального скидання, усi програми, данi користувача та лiцензiї DRM буде видалено. Перш нiж використовувати функцію загального скидання, слiд обов'язково зробити резервну копiю всiх важливих даних.

## 5. Вiдкривання та перемикання програм

Android дає змогу легко виконувати кiлька завдань, забезпечуючи одночасну роботу кiлькох програм. Немає потреби закривати одну програму, щоб вiдкрити iншу.

Ви маєте можливість перемикатися між різними програмами, які відкриті одночасно. Android дає змогу користуватися всіма програмами, закривати та запускати їх відповідно до потреби, це дозволяє уникнути зайвого витрачання ресурсу акумулятора неактивними програмами.

- 1 Торкніться та утримуйте **клавiшу головного екрана** . Буде відображено список недавно використовуваних програм.
  - 2 Виберіть у списку потрібну програму. Це не припиняє роботу попередньої програми, яка продовжує працювати у фоновому режимі. Щоб вийти з програми після її використання, натисніть **клавiшу повернення назад** .
- Щоб зупинити роботу програм, виберіть пункт **Диспетчер задач** у списку останніх програм, після чого натисніть **Стоп** або **Зупинити Все**.
  - Щоб видалити програму зі списку останніх програм, проведіть пальцем по екрану попереднього перегляду програм ліворуч або праворуч. Щоб видалити всі програми, виберіть пункт **Видалити всі**.

## 6. Якщо екран зависає

**Якщо екран зависає або планшет не реагує на ваші дії:** Натисніть та утримуйте **клавiшу увiмкнення/вимкнення і блокування** протягом 12 секунд, щоб вимкнути його. Якщо це не допоможе, зверніться у сервісний центр.

## 7. Не підключайте планшет, коли вмикаєте/вимикаєте комп'ютер.

Завжди відключайте планшет від ПК, коли вмикаєте або вимикаєте живлення комп'ютера, інакше можливі помилки в роботі ПК.

# Ознайомлення з пристроєм

## Огляд планшету

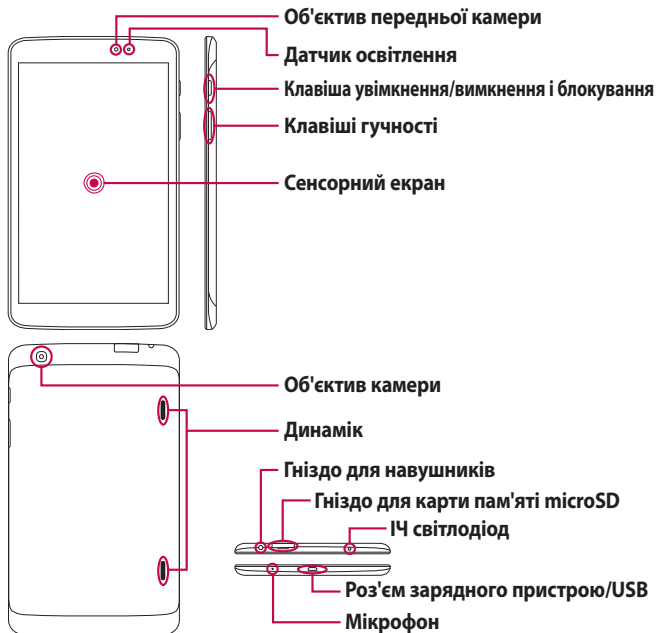

**ПРИМІТКА:** Під час запису відео або аудіо переконайтесь, що мікрофон не заблоковано.



<b>Об'єктив передньої камери</b>	Використовується для зйомки автопортретів або відео. Також ця камера використовується для відеодзвінків. Для досягнення оптимальної якості, тримайте її чистою.
<b>Гніздо для карти пам'яті microSD</b>	Вставте картку microSD для збереження аудіо/відео-файлів та фотокарток.
<b>Гніздо для навушників</b>	Дозволяє підключати вашу гарнітуру для спілкування у режимі "вільні руки". Ви також можете підключити до цього гнізда навушники, щоб слухати музику.
<b>Датчик освітлення</b>	Датчик освітлення реєструє стан оточуючого освітлення та регулює яскравість РК-екрану для кращого відображення.
<b>Клавіша увімкнення/вимкнення і блокування</b>	Натисніть, щоб заблокувати або розблокувати екран. Натисніть та утримуйте що увімкнути/вимкнути планшет, перезавантажити його, активувати/деактивувати режим "У літаку" та змінити параметри гучності.
<b>Клавіші гучності</b>	Дозволяє регулювати звук відтворення відео/аудіо-файлів.
<b>Роз'єм зарядного пристрою/USB</b>	Дозволяє підключати планшет через кабель USB до адаптеру живлення або сумісним аксесуарам.
<b>Об'єктив камери</b>	Використовується для фотокарток та відеозапису. Для досягнення оптимальної якості, тримайте її чистою.
<b>Динамік</b>	Відтворює звук через задні динаміки замість навушників (наприклад, для використання у якості гучномовця або для відтворення музики та ін.).

<b>Мікрофон</b>	Запис голосу та управління голосовими функціями.
<b>ІЧ світлодіод</b>	Вможливує функцію дистанційного керування QuickRemote.

### **ЗАСТЕРЕЖЕННЯ**

Не кладіть на планшет важкі предмети та не сідайте на нього, оскільки це може призвести до пошкодження РК-дисплея та функцій сенсорного екрана. Не закривайте безконтактний датчик РК-дисплея захисною плівкою чи кришкою. Це може призвести до порушення роботи датчика.

### **ПОРАДА.**

- Вибираючи певну програму для перегляду доступних параметрів, натискайте клавішу **Меню** .
- Якщо пристрій заблокований і не працює, натисніть і утримуйте клавішу увімкнення/блокування  впродовж 12 секунд, щоб його вимкнути.

## **Зарядження планшету**

Для живлення планшету використовується літій-іонний акумулятор. Для зарядження акумулятора потрібно використовувати зарядний пристрій USB, що додається до планшету. Перед першим використанням планшету слід переконатися, що акумулятор повністю заряджений

**ПРИМІТКА:** Пристрій оснащено вбудованою акумуляторною батареєю. Задля безпеки не виймайте батарею, вбудовану у виріб.

**УВАГА!** Якщо під час заряджання планшета сенсорний екран не працює належним чином, причиною цього може бути нестабільне живлення. Від'єднайте USB-кабель від пристрою або від'єднайте адаптер живлення USB від розетки.

- 1 Під'єднайте USB-кабель до настінного адаптера USB.
- 2 Вставте USB-кабель у роз'єм для зарядного пристрою/порту USB (як показано на малюнку нижче).

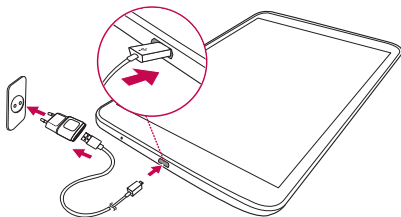

**ПРИМІТКА.** Для подовження терміну експлуатації акумулятора під час першого заряджання його слід повністю зарядити.

## Оптимізація заряду акумулятора



Ресурс акумулятора між заряджаннями можна збільшити, вимикаючи функції, які не потрібні активними у фоновому режимі. Також можна проконтролювати, як програми та системні ресурси використовують заряд акумулятора.





## Щоб подовжити тривалість роботи акумулятора:

- Вимкніть радіоз'єднання, які не використовуються, наприклад, Wi-Fi, Bluetooth або GPS.
- Зменшіть рівень яскравості екрана і встановіть менше значення часу очікування екрана.
- Вимкніть функцію автоматичної синхронізації пошти Gmail™, календаря, контактів та інших програм.
- Деякі завантажені вами програми можуть споживати ресурс акумулятора.
- Використовуючи завантажені програми, стежте за рівнем заряду акумулятора.

## Перевірка рівня заряду акумулятора

- 1 На головному екрані торкніться **Програми**  > **Налаштув.**  > **Про пристрій** > **Акумулятор**.
- 2 Стан і рівень заряду акумулятора (в тому числі під час заряджання) відобразатимуться у верхньому меню екрана.

## Для перевірки та керування функціями, що використовують заряд акумулятора

- 1 На головному екрані торкніться **Програми**  > **Налаштув.**  > **Про пристрій** > **Акумулятор** > **Розхід заряду батареї**.
- 2 В нижній частині екрану з'явиться час користування акумулятором, а також список додатків або служб, для яких використовується заряд акумулятора, починаючи із найбільшого значення.

## Встановлення карти пам'яті microSD

Телефон підтримує карти пам'яті microSD ємністю до 64 Гб. Вона призначена для зберігання мультимедійного вмісту.

- 1 Перед тим, як встановлювати або виймати карту microSD, вимкніть планшет.

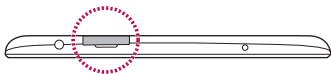

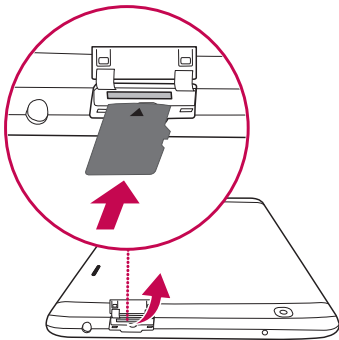

- 2 Підчепіть нігтем карту пам'яті microSD за проріз та витягніть її. Вставте карту пам'яті microSD у гніздо контактами униз. Обережно вставте лоток у пристрій.



## Виймання карти microSD



Для безпечного виймання карти microSD з планшету необхідно спершу виконати процедуру її відключення.

- 1 На головному екрані торкніться **Програми**  > **Налаштув.**  > **Пам'ять** > **Відключ. карту SD.**
- 2 Обережно вийміть карту microSD з гнізда.

**УВАГА!** Не виймайте карту microSD, попередньо не виконавши процедури відключення. Це може пошкодити карту пам'яті microSD та планшет, а також дані, збережені на карті пам'яті.

## Форматування карти microSD

**УВАГА!** Під час форматування карти microSD з неї буде видалено всі файли.

- 1 На головному екрані торкніться **Програми**  > **Налаштув.**  > **Пам'ять.**
- 2 Торкніться пункту **Очист. карту SD** (двічі).
- 3 Якщо налаштовано шаблон розблокування, введіть його і натисніть **Стерти всі дані**. Ваша карта буде відформатована та готова для використання.

**ПРИМІТКА:** якщо на карті пам'яті microSD є файли, структура папки може змінитися після форматування, оскільки усі файли буде видалено.

## Блокування та розблокування екрана

Якщо якийсь час планшет не використовуватиметься, екран автоматично вимкнеться і заблокується. Таким чином можна запобігти випадковим натисненням екрана та заощадити заряд акумулятора. Якщо ви не користуєтесь планшетом, натисніть **клавiшу увiмкнення/вимкнення i блокування** , щоб заблокувати його.

Якщо на момент блокування екрана працюють якісь програми, вони можуть продовжувати працювати в режимі блокування. Рекомендовано перед активацією режиму блокування закрити всі увiмкненi програми, щоб уникнути зайвої тарифiкацiї (наприклад, доступ до Інтернету чи обмін даними).

Щоб активувати планшет, натисніть **клавiшу увiмкнення/вимкнення i блокування** . З'явиться екран блокування. Щоб розблокувати головний екран, натисніть і проведіть пальцем по екрану блокування у будь-якому напрямку. Відкриється екран, який ви переглядали востаннє.

# Головний екран

## Поради щодо використання сенсорного екрана

Далі подано деякі поради щодо використання планшету.

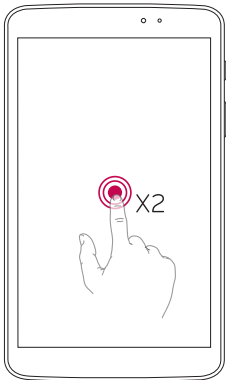

### Включити екран

Функція КнопкаON дозволяє легко вмикати та вимикати екран подвійним торканням.



- Швидко двічі торкніться центру екрану, щоб увімкнути його.
- Швидко двічі торкніться панелі стану, у порожньому місці на головному екрані або на заблокованому екрані, щоб вимкнути екран.

### ПРИМІТКА.

- Ви можете вимкнути цю функцію у налаштуваннях жестів.  
На домашньому екрані торкніться **Програми**  > **Налаштув.**  > **Екран** > **Включити екран** > поставте прапорець поруч з **Включити екран**.

## Повзунок у бік

Проведіть трьома пальцями по екрану, щоб зсунути працюючий додаток ліворуч, або знову вивести його на екран. Деякі додатки потребують перезапускання для повторного відображення. Можна зберегти до трьох додатків.

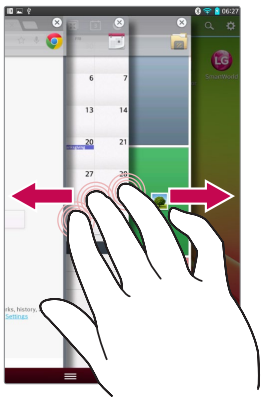

- 1 Коли відкрито один з додатків, торкніться екрану трьома пальцями та проведіть ліворуч. Поточний екран буде збережено, відкриється домашній екран.
- 2 Щоб відкрити збережені додатки, торкніться екрану трьома пальцями та проведіть праворуч. Торкніться додатку, який ви бажаєте відкрити.

**Порада!** Функція **Повзунок у бік** не розпізнає торкання меншою або більшою кількістю пальців.

## Натиснути або торкнутись

короткий дотик до екрана дає змогу вибрати елементи, посилання, ярлики та букви на екранній клавіатурі.

## Торкнутись та утримувати

Торкнутись та утримувати – торкніться на екрані потрібного елемента і не забирайте палець, доки не буде виконано потрібної дії. Наприклад, щоб відкрити параметри контакту, потрібно натиснути й утримувати цей контакт у списку, поки не відкриється контекстне меню.

## Перетягування

торкніться потрібного елемента, зачекайте секунду і, не відриваючи палець, перетягніть його у потрібне розташування. Таким чином можна, наприклад, змінити розташування елементів на головному екрані.

## Проведення пальцем

швидко проведіть пальцем по екрану без паузи після дотику (на відміну від перетягування). Наприклад, проводити пальцем можна для прокручування списку, переходу до іншого головного екрана (проведенням зліва направо і навпаки).

## Подвійне натискання

подвійним натисненням можна масштабувати веб-сторінки і карти. Наприклад, двічі натиснувши на певну частину веб-сторінки, її можна збільшити до розміру екрана. Також подвійне натиснення застосовується для збільшення і зменшення зображення після фотозйомки (в режимі камери) та під час використання карт. Виконайте подвійне натискання на слові, щоб виділити його. Подвійне натискання також вмикає та вимикає функцію KnockON для увімкнення та вимкнення сенсорного екрану.

## Масштабування зведенням

зводячи чи розводячи вказівний і великий пальці, можна збільшувати або зменшувати зображення під час користування веб-браузером, перегляду карти чи зображень.

## Обертання екрану

у більшості програм і меню орієнтація екрана змінюється відповідно до положення пристрою.

### **ПРИМІТКА.**

- Щоб вибрати елемент, натисніть в центрі іконки.
- Не натискайте надто сильно, оскільки сенсорний екран достатньо чутливий до легкого, але впевненого дотику.
- Натискайте потрібний пункт кінчиком пальця. Будьте обережні, щоб не натиснути на інші клавіші поряд.

## Головний екран

Для перегляду панелей просто пересувайте пальцем вліво або вправо. Кожну панель можна персоналізувати, використовуючи програми, завантаження, віджети та шпалери.

**ПРИМІТКА.** Деякі піктограми екрана можуть різнитися залежно від регіону.

Унизу на головному екрані відображаються іконки меню. Піктограми меню забезпечують простий доступ одним натисненням до найчастіше використовуваних функцій.





**Рядок стану** – Відображення інформації про стан пристрою: час, потужність сигналу, стан акумулятора та піктограми сповіщень.

**Піктограми програм** – Торкніться піктограми (програми, віджети, папки тощо), щоб відкрити і використовувати її.

**Швидкі клавіші** – Забезпечують простий доступ одним натисненням до найбільш використовуваних функцій.

**Клавіша меню** – Відкриває меню Опції з опціями, що впливають на поточний екран або додаток. Наявність цього меню залежить від екрану або додатку.

**Клавіша головного екрана** – Повернення до головного екрану (або повернення до полотна головного екрану, призначеного за замовченням, з будь-якого додаткового полотна головного екрану). Торкніться та утримуйте цю клавішу, щоб переглянути нещодавно використовувані додатки з доступом до додатку Диспетчер завдань.

**Клавіша повернення назад** – повернення до попереднього екрану. Також закриває спливні вікна, такі як меню, діалоги та екранну клавіатуру.

## Персоналізація головного екрана

Можна персоналізувати головний екран, додаючи програми, завантаження, віджети чи шпалери. Для зручності розмістіть на головному екрані свої улюблені програми і віджети.

### Щоб додати елементи на головний екран:

- 1 Торкніться порожньої частини головного екрана і утримуйте її.
- 2 Торкніться **Програми, Віджети** або вкладинки **Фонові мал.**
- 3 Перетягніть елемент у потрібне місце та підніміть палець.



### Видалення елементів із головного екрана:

Торкніться та утримуйте значок, що ви бажаєте видалити, перетягніть його до  та відпустіть палець.

**ПОРАДА.** Щоб додати до головного екрана піктограму програми, у меню Програми натисніть та утримуйте програму, яку потрібно додати, а потім перетягніть її у бажане місце.

**ПОРАДА.** Кілька піктограм програм можна об'єднати в одній папці. На головному екрані перетягніть одну іконку програми на іншу, відтак буде створено папку.

## Відкривання останніх використовуваних програм

- 1 Торкніться та утримуйте **клавішу головного екрана** . На екрані з'явиться спливне вікно з іконками програм, які нещодавно використовувалися.
- 2 Натисніть піктограму потрібної програми, щоб її відкрити. Або торкніться клавіші **Назад** , щоб повернутися до попереднього екрана.

## Сповіщення

Сповіщення повідомляють про нові повідомлення, події календаря, сигнали будильника, а також про поточні дії, наприклад завантаження відео.

На панелі сповіщень можна переглянути поточний стан планшету та непрочитані сповіщення.

Коли надходить сповіщення, вгорі на екрані з'являється його іконка. Іконки непрочитаних сповіщень відображаються зліва, а системні іконки, які повідомляють про з'єднання Wi-Fi чи рівень заряду акумулятора, – справа.

**ПРИМІТКА.** Доступні параметри можуть відрізнятись залежно від регіону чи постачальника послуг.

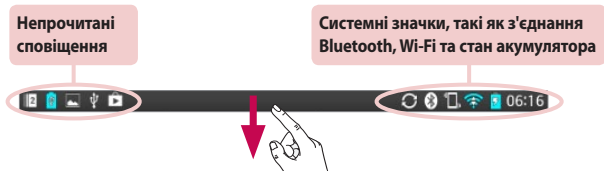

## Проведення пальцем вниз для відображення сповіщень і параметрів

Щоб відкрити панель сповіщень, проведіть пальцем вниз рядком стану. Щоб закрити панель сповіщень, проведіть пальцем вгору по рядку, що внизу на екрані.

**ПРИМІТКА:** Торкніться та утримуйте значок в меню швидкі налаштування, щоб переглянути меню налаштувань функції.

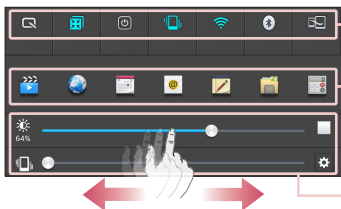

#### Панель Швидкі налаштування –

Проведіть пальцем ліворуч або праворуч, щоб прокрутити список.

#### Панель QSlide Програма –

Торкніться, щоб активувати QSlide.

Проведіть пальцем по екрану ліворуч або праворуч, щоб змінити **яскравість** чи **гучність**.

## Швидкі налаштування на панелі сповіщень

Користуйтеся Швидкими налаштуваннями для швидкого перемикання функцій, на кшталт Wi-Fi. Швидкі налаштування розташовані у верхній частині панелі сповіщень.

## Упорядкування пунктів меню швидких налаштувань на панелі сповіщень

Відкрийте панель сповіщень та торкніться . Ви можете переглянути елементи в меню Швидкі налаштування та змінити їх положення.

## Програми QSlide на панелі сповіщень

Програми QSlide відображаються на панелі сповіщень під рядком зі швидкими налаштуваннями налаштування. Ці значки є простою та зручною функцією роботи з багатьма задачами на одному екрані (на кшталт функції зображення в зображенні на телевізорі). QSlide відображає маленьке вікно програми на екрані. Його можна перемістити, змінити його розмір або зробити прозорим.

## Використання програм QSlide

Торкніться будь-якої програми QSlide в рядку, щоб активувати її. Після активування функція QSlide відкриває програму у вікні на тлі, що дозволяє отримувати доступ до будь-яких інших додатків, що працюють на тлі. Одночасно можна відкрити два вікна QSlide.

## Іконки-індикатори в рядку стану

Іконки-індикатори відображаються у рядку стану вгорі екрана для сповіщення про події календаря, стан пристрою тощо.



Іконки вгорі на екрані повідомляють про стан пристрою. У таблиці нижче подано приклади найпоширеніших іконок.

Піктограма	Опис	Піктограма	Опис
	Активовано режим "У літаку"		Встановлено будильник
	Встановлено з'єднання з Wi-Fi		Відтворення музики через SmartShare
	Підключено гарнітуру		Запит GPS
	Увімкнено Bluetooth		Отримання даних про розташування від системи GPS
	Системне попередження		Дані синхронізуються
	Увімкнено віброрежим		Нове повідомлення Gmail

	Акумулятор повністю заряджено		Нове повідомлення Hangouts
	Акумулятор заряджається		Пісня відтворюється
	DLNA увімкн.		Встановлено з'єднання із комп'ютером за допомогою USB-кабелю чи активний режим USB-модему
	Виконується завантаження даних на телефон		Увімкнено режим енергозбереження
	Виконується завантаження даних в Інтернет		"Зсунути убік" увімкн.

**ПРИМІТКА:** Розташування піктограм у рядку стану може відрізнитися залежно від функції чи послуги.

## Plug & Pop

Plug & Pop дозволяє оперативнo обирати програми, підключаючи гарнітуру або пристрій On-the-Go, наприклад мишу або клавіатуру.



- 1 Підключіть гарнітуру або пристрій OTG (On-the-Go) (наприклад, мишу, клавіатуру тощо).
- 2 Відобразиться панель програм, на якій можна вибрати програму для запуску.

**ПРИМІТКА.** Параметри програми можна налаштувати так, що вона відобразатиметься або не відобразатиметься на панелі.

▶ Торкніться  >  > **Налаштув.**  > **Додатковий.**

## Створення знімка екрану

Одночасно натисніть та утримуйте кнопки **зменшення гучності** та **увімкнення/вимкнення і блокування** протягом 2 секунд, щоб зробити знімок екрану.

Щоб переглянути отримане зображення, перейдіть до меню **Програми**  > **Галерея**  > папка **Screenshots**.

**ПОРАДА.** Зробити знімок під час відеозйомки або відтворення відео неможливо.

## Використання QuickМето для одержання знімку екрану

На екрані, знімок якого вам потрібно зробити, перетягніть рядок стану вниз та оберіть QuickМето.

### АБО

Одночасно натисніть та утримуйте **клавіші збільшення/зменшення гучності**.

## Використання програми Capture plus для створення знімку екрану







Ця функція дозволяє зробити знімок частки екрану в Інтернет-браузері за замовченням.

- 1 Підключіться до мережі Інтернет, торкніться , а потім торкніться **Розширений захват кадру**.
- 2 Оберіть бажану частину екрану, змінюючи розміри синьої рамки, а потім натисніть **ОК**. Обрана ділянка екрану зберігається в Галереї.

## Екранна клавіатура

За допомогою екранної клавіатури можна вводити текстові дані. Екранна клавіатура з'являється автоматично, коли потрібно ввести текст. Щоб вручну відобразити екранну клавіатуру, просто торкніться потрібного поля для введення тексту.

### Користування клавіатурою і введення тексту

-  Натисніть один раз, щоб встановити верхній регістр для наступної літери. Подвійне натиснення забезпечує введення тексту у верхньому регістрі.
-  Натисніть, щоб переключити на клавіатурі режим введення цифр та символів.
-  Натисніть, щоб скористатися функцією голосового введення тексту. Натиснувши та утримуючи цю піктограму, також можна обрати режим уведення рукописного тексту та переглянути меню налаштувань.
-  Торкніться, щоб ввести пробіл.
-  Торкніться, щоб перейти на новий рядок у полі повідомлення.
-  Торкніться, щоб видалити попередній символ.

### Введення літер із діакритичними знаками

Екранна клавіатура дає змогу вводити спеціальні символи (наприклад "á"). Натисніть та утримуйте бажану клавішу (наприклад "a"). Коли відобразиться потрібна буква, проведіть по ній пальцем, щоб її ввести.





# Налаштування облікового запису Google

Під час першого увімкнення планшету можна активувати мережу, увійти в обліковий запис Google та налаштувати використання певних послуг Google.

## Налаштування облікового запису Google

- Увійдіть в обліковий запис Google зі спеціального екрана налаштування.

### АБО

- На головному екрані торкніться пункту **Програми**  > вкладника **Програми** > **Налаштув.**  > **Облікові записи і синхронізація** > **Додати обліковий запис** > **Google**.

Якщо у вас вже є обліковий запис Google, натисніть **Існуючий**, введіть свою адресу електронної пошти та пароль, після чого натисніть . Або торкніться **Новий** та уведіть потрібну інформацію для створення облікового запису Google.

Після налаштування на планшеті облікового запису Google дані на планшеті буде автоматично синхронізовано з обліковим записом Google в Інтернеті. Контакти, повідомлення пошти Gmail, події календаря та інші збережені в цих програмах і службах в Інтернеті відомості буде синхронізовано з планшетом. (Це залежатиме від параметрів синхронізації).

Після входу в систему можна користуватися службою Gmail™ і послугами Google на планшеті.

# Під'єднання до мереж і пристроїв



## Wi-Fi

Завдяки Wi-Fi ви можете користуватися високошвидкісним Інтернетом у радіусі дії бездротової точки доступу (AP). Оцініть переваги бездротового Інтернету без додаткової оплати, використовуючи Wi-Fi.

### Під'єднання до мереж Wi-Fi

Щоб використовувати функцію Wi-Fi на планшеті, слід отримати доступ до точки бездротового доступу, так званої "гарячої точки". Деякі точки доступу відкриті, і до них під'єднатися просто. Інші ж приховані або передбачають інші функції безпеки, тому слід відповідно налаштувати планшет, щоб під'єднатися до них. Вимкніть Wi-Fi, якщо не користуєтеся цією функцією, щоб подовжити термін роботи акумулятора.

### Увімкнення Wi-Fi і підключення до мережі Wi-Fi

- 1 На головному екрані торкніться **Програми**  > вкладка **Програми** > **Налаштув.**  > **Wi-Fi** в меню БЕЗДРОТОВІ МЕРЕЖІ.
- 2 Торкніться пункту , щоб увімкнути функцію і виконати пошук доступних мереж Wi-Fi.
- 3 Щоб переглянути список активних мереж Wi-Fi, а також мереж, в межах дії яких ви перебуваєте, торкніться меню **Пошук**.
  - Захищені мережі позначено іконкою блокування.
- 4 Щоб під'єднатися до мережі, торкніться потрібної.
  - Якщо мережа захищена, з'явиться запит про введення пароля або інших ввірчих даних. (Детальну інформацію можна отримати у свого оператора мережі).
- 5 Панель Стан відображає піктограми, які повідомляють про стан Wi-Fi.

## Bluetooth



Технологію Bluetooth можна використовувати для надсилання даних, увімкнувши відповідну програму, а не з меню Bluetooth, на відміну від більшості звичайних мобільних телефонів.

### ПРИМІТКА.

- Компанія LG не несе відповідальності за втрату, перехоплення чи неналежне застосування даних, що надсилаються чи отримуються через функцію бездротової передачі Bluetooth.
- Завжди надсилайте та отримуйте дані з пристроїв, які є достовірними та належним чином захищеними. Якщо між пристроями знаходяться перешкоди, діапазон дії може бути меншим.
- Деякі пристрої, особливо ті, які не протестовано і не схвалено Bluetooth SIG, можуть бути несумісними з вашим пристроєм.

## Увімкнення Bluetooth і створення пари між планшетом і пристроєм Bluetooth

Перш ніж під'єднати телефон до іншого пристрою, обидва вироби потрібно спарувати.

- 1 На головному екрані торкніться **Програми**  > вкладка **Програми** > **Налаштув.**  > **Bluetooth** в меню БЕЗДРОВОЇ МЕРЕЖІ.
  - 2 Торкніться , щоб увімкнути Bluetooth. З'явиться параметр, який дозволить зробити планшет видимим. Тоді натисніть **Пошук пристроїв**, щоб переглянути пристрої у діапазоні дії.
  - 3 Виберіть зі списку пристрій, із яким потрібно виконати парування.
- Після утворення пари ваш телефон буде під'єднано до пристрою.

**ПРИМІТКА:** Ваш планшет не підтримує профіль "Вільні руки". Тому при використанні функції дзвінків за допомогою певних аксесуарів, на кшталт гарнітур та інших пристроїв Bluetooth може бути неможливим.

## Надсилання даних через бездротову функцію Bluetooth

1 Відкрийте елемент та торкніться .

**АБО**

Торкніться та утримуйте елемент, оберіть **Обмін**.

**АБО**

Відкрийте елемент, натисніть клавішу **Меню**  > **Обмін**.

2 Натисніть **Bluetooth**, щоб надіслати через Bluetooth.

**ПРИМІТКА.** Спосіб вибору параметра може різнитися залежно від типу даних.

3 Виконайте пошук та утворіть пару з пристроєм Bluetooth.

## Отримання даних через бездротову функцію Bluetooth

1 На головному екрані торкніться **Програми**  > вкладка **Програми** > **Налаштув.**  > **Bluetooth**.

2 Торкніться меню  Bluetooth і поставте позначку в полі у верхній частині екрана, щоб зробити пристрій видимим для інших пристроїв.

**ПРИМІТКА:** Щоб встановити час, протягом якого ваш пристрій буде видимим, натисніть **Меню**  > **Час видимості пристрою збір**.

3 Поєднайте пристрої у пару та торкніться **Прийняти**, коли отримаєте Запит на підключення до Bluetooth, щоб прийняти файли.

## Функція "SmartShare"

Функцію SmartShare можна користуватись в меню "Галерея", "Музика", "Відео" і "Офіс Polaris".

### Пересилання вмісту з планшету на інші пристрої

- 1 На вмісті, який потрібно відтворити чи переслати, торкніться піктограми .
- 2 Торкніться **Відтвор.** або **Beam** у діалоговому вікні.
  - **Відтвор.:** відтворення вмісту через телевізор, динамік Bluetooth тощо.
  - **Beam:** Ви можете надсилати вміст на пристрої Bluetooth або SmartShare Beam\*-підтримувані телефону або планшети LG.

\*SmartShare Beam швидко передає мультимедійні файли за допомогою Wi-Fi Direct.
- 3 Торкніться пристрою, вміст якого слід відтворити або вибрати у списку.
  - Якщо пристрій у списку відсутній, перевірте, чи на пристрої увімкнено з'єднання Wi-Fi, Wi-Fi Direct або Bluetooth. Та торкніться **Просканувати ще раз.**
- 4 Натисніть **Надіслати.**

### Відтворення на вашому планшеті вмісту розташованих неподалік пристроїв, наприклад комп'ютера чи мобільного пристрою

- 1 Щоб підключити до вашого планшету пристрої, зо знаходяться поблизу, торкніться пункту Оточуючі пристрої.

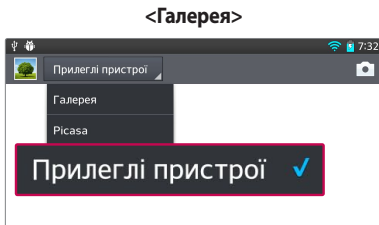

- Перевірте, чи ваш планшет і розміщені неподалік пристрої під'єднані до однієї мережі Wi-Fi.
  - Перевірте, чи увімкнено функцію DLNA на розміщеному неподалік пристрої.
- 2** Торкніться пристрою, до якого слід під'єднатись.  
Якщо пристрій відсутній у списку, натисніть **Шукати розташовані поруч пристрої**.
- Після встановлення з'єднання вміст розташованого неподалік пристрою стане доступним на вашому планшеті.

## Під'єднання до комп'ютера за допомогою USB-кабелю

Дізнайтеся, як під'єднати телефон до комп'ютера за допомогою USB-кабелю у режимах USB-з'єднання.

## Перенесення музики, фотографій та відеофайлів у режимі зовнішньої пам'яті USB

- 1** Під'єднайте планшет до комп'ютера за допомогою USB-кабелю.
- 2** Якщо на комп'ютері не встановлено драйвер LG для платформи Android, потрібно буде змінити налаштування вручну. Виберіть **Налаштування**

**системи > PC-з'єднання > Оберіть з'єднання по USB**, тоді виберіть **Синхронізація медіафайлів (MTP)**.

- 3 Тепер можна переглянути вміст накопичувача на екрані комп'ютера та перенести файли.

## Синхронізація із медіапрогравачем Windows

Перевірте чи на комп'ютері встановлено медіапрогравач Windows.

- 1 За допомогою USB-кабелю під'єднайте планшет до комп'ютера зі встановленим медіапрогравачем Windows.
  - 2 Виберіть пункт **Синхронізація медіафайлів (MTP)**. Після під'єднання на комп'ютері з'явиться спливне вікно.
  - 3 Відкрийте медіапрогравач Windows для синхронізації музичних файлів.
  - 4 У спливному вікні відредагуйте або введіть ім'я пристрою (якщо потрібно).
  - 5 Виберіть і перетягніть потрібні музичні файли у список синхронізації.
  - 6 Почніть синхронізацію.
- Для синхронізації з медіапрогравачем Windows необхідно дотримуватися поданих нижче вимог.

Елемент	Вимога
Операційна система	Microsoft Windows XP ПО2, Vista або пізнішої версії
Версія медіапрогравача Windows	Медіапрогравач Windows 10 або пізнішої версії

- Якщо версія медіапрогравача Windows раніша, ніж 10, встановіть версію 10 або пізнішу.





# Контакти

Контакти на планшеті можна додавати та синхронізувати їх із контактами облікового запису Google чи іншими обліковими записами з підтримкою синхронізації контактів.

## Пошук контакту

- 1 На головному екрані натисніть пункт **Контакти** , щоб відкрити контакти.
- 2 Натисніть **Пошук контактів** і введіть за допомогою клавіатури ім'я контакту. Також ви можете торкнутись букви, що відповідає першій букві імені, у стовпчику праворуч, щоб перейти до потрібних імен.

## Додавання нового контакту



- 1 На головному екрані торкніться пункту **Контакти** .
- 2 Натисніть . Оберіть бажаний обліковий запис (якщо потрібно).
- 3 Щоб додати зображення до нового контакту, натисніть . Оберіть **Зробити знімок**, щоб зробити фото за допомогою камери, або **Виберіть з галереї**. Перегляньте зображення і виберіть потрібне.
- 4 Натисніть , щоб ввести детальніші дані імені.
- 5 Введіть ніші відомості контакту.
- 6 Натисніть **Зберегти**, щоб зберегти введені дані.

## Вибрані контакти

Часто використовувані контакти можна позначити як вибрані.





## Як додати контакт до списку вибраного:

- 1 С головного екрану торкніться пункту **Контакти** , щоб відкрити список контактів.
- 2 Виберіть контакт, щоб переглянути його дані.
- 3 Торкніться зірочки  праворуч від імені контакту. Зірочка стане золотою - це означає, що контакт додано до вибраних контактів.

## Як видалити контакт зі списку вибраного:

- 1 С головного екрану торкніться пункту **Контакти** , щоб відкрити список контактів.
- 2 Торкніться вкладки **Улюблене**, щоб переглянути ваші обрані контакти.
- 3 Виберіть контакт, щоб переглянути його дані.
- 4 Натисніть жовту зірочку праворуч від імені контакту. Зірочка стане сірого кольору і контакт буде видалено зі списку вибраного.

## Створення групи

- 1 С головного екрану торкніться пункту **Контакти** , щоб відкрити список контактів.
- 2 Натисніть вкладку **Групи** та виберіть пункт .
- 3 Натисніть **Зберегти**, щоб зберегти групу.

**ПРИМІТКА:** у разі видалення групи контакти, внесені в неї, не буде втрачено. Вони залишаться у папці контактів.

# Ел. пошта

Програму ел. пошти можна використовувати для читання повідомлень електронної пошти з таких служб, як Gmail. Програма ел. пошти підтримує такі типи облікових записів: POP3, IMAP та Exchange.



Постачальник послуг чи системний адміністратор може надати вам потрібні налаштування облікового запису.

## Керування обліковим записом електронної пошти

Коли ви відкриваєте програму Ел. пошта вперше, запускається майстер налаштування, за допомогою якого можна налаштувати обліковий запис електронної пошти.

Після виконання основного налаштування програма електронної пошти відобразить на екрані вміст вашої поштової скриньки. Якщо ви зареєстрували кілька облікових записів, можна переходити від одного облікового запису до іншого.



### Додавання іншого облікового запису електронної пошти

- Відкрийте програму **Ел. пошта** та натисніть клавішу **Меню**  > **Налаштув.** > .

### Зміна параметрів облікового запису електронної пошти

Відкрийте програму **Ел. пошта** та натисніть клавішу **Меню**  > **Налаштув.** > **Загальні параметри.**

### Видалення облікового запису електронної пошти





- Відкрийте програму **Ел. пошта**, натисніть кнопку **Меню**  > **Налаштув.** > натисніть кнопку **Меню**  > **Видалити обліковий запис** > торкніться облікового запису, який ви бажаєте видалити > **Видалити** > оберіть **Так**.

## Робота з папками облікового запису

Відкрий програму **Ел. пошта** та натисніть клавішу **Меню** , оберіть **Папки**. У кожному обліковому записі є папки "Вхідні", "Вихідні", "Надіслані" і "Чернетки". Деякі служби електронної пошти можуть передбачати наявність додаткових папок.

## Створення і надсилання електронної пошти

### Щоб створити і надіслати повідомлення:

- 1 У програмі Ел. пошта торкніться **Написати** .
  - 2 Введіть адресу одержувача повідомлення. Під час введення тексту пропонуватимуться відповідні адреси у списку контактів. У разі використання кількох адрес їх слід розділяти крапкою з комою.
  - 3 Торкніться клавіші **Меню** , щоб додати копію чи приховану копію; за потреби торкніться **Вкласти** , щоб долучити файли.
  - 4 Уведіть тему та текст листа
  - 5 Щоб надіслати, натисніть **Надіслати** .
- Якщо пристрій не підключено до мережі (наприклад, під час перебування в режимі "У літаку"), повідомлення, які ви надсилаєте, буде збережено у папці "Вихідні" до того моменту, поки не буде відновлено мережеве підключення. Якщо в папці "Вихідні" є повідомлення, що очікують на надсилання, вона відобразатиметься на екрані "Облікові записи".

**ПОРАДА.** Коли в папку "Вхідні" надійде нове повідомлення електронної пошти, пролунає звуковий сигнал чи активується вібросигнал. Щоб зупинити сигнал, натисніть сповіщення про повідомлення електронної пошти.

# Камера

Щоб відкрити програму камери, на головному екрані натисніть "Камера" .



## Використання видошукача











- 1 Переключити камеру** – перемикайте між заднім і переднім об'єктивами камери.
- 2 Режим зйомки** – дозволяє обрати бажаний режим зйомки.
- 3 Налаштув.** – натискайте цю піктограму для відкриття меню параметрів. Докладніше читайте в розділі **Використання розширених налаштувань** на наступній сторінці.
- 4 Режим відео** – Торкніться (або проведіть), щоб переключитись між режимами фото- та відеокамери.
- 5 Фотозйомка**
- 6 Галерея** – торкніться, щоб переглянути останню зроблену фотографію. Можна перейти до Галереї та переглянути збережені фотографії, не виходячи з режиму камери.

**ПРИМІТКА.** Слідкуйте, щоб перед зйомкою об'єktiv камери був чистий.

## Використання розширених налаштувань

На екрані видошукача натисніть , щоб відкрити додаткові параметри. Можна змінити параметри камери, прокручуючи список. Вибравши потрібний параметр, натисніть клавішу **Назад** .

	Фотографування за допомогою голосових команд.
	Визначення і контролювання кількості світла, яке потрапляє на знімок.
	Фокусування на певній області.
	Вибір роздільної здатності фотографії. Якщо вибрати високу роздільну здатність, розмір файлу збільшиться, тому в пам'яті можна буде зберегти меншу кількість файлів.
	Значення ISO визначає чутливість оптичної матриці камери. Що більше значення ISO, то чутливіша камера. Ця функція корисна при зйомці в темряві, якщо ви не бажаєте використовувати спалах.
	Покращення якості кольору за різних умов освітлення.
	Застосування художніх ефектів для зображень.
	Налаштування затримки після натиснення кнопки зйомки. Ця функція дуже зручна, якщо ви бажаєте теж бути на знімку.



Вмикайте цей параметр для використання послуг планшету залежно від місця розташування. Робіть знімки та прив'яжуйте їх до місця зйомки. У разі завантаження зображень із мітками у блог, що підтримує функцію геоміток, позначки зображень буде відображено на карті.

**ПРИМІТКА.** Ця функція доступна лише тоді, коли ввімкнено функцію GPS.



Вибір звуку затвора.



Виберіть призначення клавіші регулювання гучності: зйомка або масштабування.



Вибір місця збереження зображень. Можна вибрати внутрішню пам'ять і SD-картку.



Відкриває довідку з описом про роботу функції.



Відновлення всіх стандартних налаштувань камери.

### **ПОРАДА.**

- Після виходу з режиму камери виконується скидання деяких налаштувань до значень за замовчуванням, зокрема балансу білого, колірнього ефекту, таймера та сюжетного режиму. Перевірте їх перед наступною зйомкою.
- Меню налаштувань накладається на видошукач, тому під час зміни кольору або якості зображення змінений знімок відобразиться на екрані позаду меню налаштувань.

## Швидка фотозйомка

- 1 Відкрийте програму **Камера**.
- 2 Утримуючи планшет горизонтально, наведіть об'єктив на об'єкт зйомки.
- 3 Посередині екрана видошукача з'явиться рамка фокусування. Можна також натиснути будь-де на екрані, щоб сфокусуватися на цій області.
- 4 Коли рамка фокусування стане зеленою, це означає, що камера сфокусувалась на об'єкті.
- 5 Натисніть , щоб сфотографувати.

## Після фотозйомки

Щоб переглянути останню зроблену фотографію, натисніть .



Натисніть, щоб надати доступ до фотографії за допомогою функції **SmartShare**.



Натисніть, щоб одразу ж зняти інше зображення.



Натисніть, щоб надіслати фотографію іншим чи поділитися нею у соціальних мережах.



Торкніться, щоб видалити знімок.

**ПОРАДА.** Якщо у вас є обліковий запис на сторінці соціальної мережі, і цей запис встановлено на вашому планшеті, ви маєте змогу надіслати свої фотографії на сторінку спільноти.

**Щоб відкрити усі додаткові параметри, торкніться клавiші меню  .**

**Установити зображення як** – використання фотографії як **Фото контакта**, **Шпалери дом. екрана** чи **Шпалери запл. екрана**.

**Перемест.** – переміщення фотографії в інше місце.

**Копіювати** – копіювання вибраної фотографії та збереження її в іншому альбомі.

**Скопіювати в трей буфера обміну** – копіювання фотографії та збереження її у треї буфера обміну.

**Переіменувати** – редагування назви вибраної фотографії.

**Повернути вліво/праворуч** – обертання ліворуч або праворуч.

**Обріз** – обтинання фотографії. Щоб вибрати область для обтинання, проведіть пальцем по екрану.

**Редаг.** – перегляд і редагування фотографій.



Додавання яскравості фотографії.



Застосування художніх ефектів для фотографій.



Застосування художніх ефектів для фотографій.



Застосування додаткових параметрів для фотографій.

---

**Слайд-шоу** – автоматичне відображення знімків у поточній папці один за одним.

**Додати місцезнаходження** – додавання інформації про місцезнаходження.

**Деталі** – відображення детальнішої інформації про вміст.



## Перегляд збережених фотографій

Можна перейти до збережених фотографій у режимі камери. Натисніть на зображення попереднього перегляду в нижній частині екрану, та відкриється ваша Галерея.

- Щоб переглянути інші зображення, прокрутіть ліворуч або праворуч.
- Щоб збільшити або зменшити зображення, двічі клацніть пальцем по екрану або торкніться двома пальцями екрана і розведіть їх (щоб зменшити зображення, зведіть пальці до купи).

# Відеокамера

## Використання видошукача

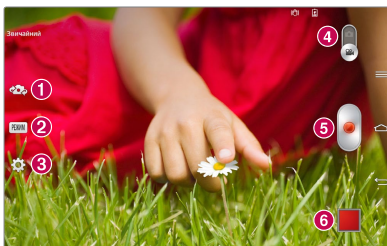











- 1 Переключити камеру** – перемикайте між заднім і переднім об'єктивами камери.
- 2 РЕЖИМ** – дозволяє обрати бажаний режим зйомки
- 3 Налаштув.** – натискайте цю піктограму для відкриття меню параметрів. Докладніше читайте в розділі **Використання розширених налаштувань** на наступній сторінці.
- 4 Режим камери** – торкніться і пересуньте цю піктограму вгору, щоб вибрати режим камери.
- 5 Відео** – торкніться, щоб розпочати відеозапис.
- 6 Галерея** – торкніться, щоб переглянути останні записані відео. Можна перейти до Галереї та переглянути збережене відео, не виходячи з режиму відео.

**ПОРАДА.** Масштабуйте відео під час зйомки, зводячи чи розводячи два пальці на екрані.



**ПРИМІТКА:** Під час запису відео або аудіо переконайтесь, що мікрофон не заблоковано.

## Використання розширених налаштувань

У видошукачі торкніться піктограми  і відкрийте всі додаткові параметри.

	Торкніться, щоб визначити розмір (у пікселях) відео, яке ви знімаєте.
	Визначення і контролювання кількості світла, яке потрапляє на відео.
	Для отримання відеозапису високої якості уникайте струшування під час зйомки.
	Покращення якості кольору за різних умов освітлення.
	Вибір відтінку кольору для нового перегляду.
	Вмикайте цей параметр для використання послуг планшету залежно від місця розташування.
	Виберіть призначення клавіші регулювання гучності: зйомка або масштабування.
	Вибір місця збереження зображень. Можна вибрати внутрішню пам'ять і SD-картку.
	Відкриває довідку з описом про роботу функції.
	Відновлення всіх стандартних налаштувань камери.

## Швидка відеозйомка

- 1 Відкрийте програму **Камера** та натисніть кнопку режиму **Відео**.
- 2 На дисплеї відобразиться екран видошукача відеокамери.
- 3 Тримавши планшет, спрямуйте об'єкти на об'єкт відеозйомки.
- 4 Один раз натисніть , щоб почати зйомку.
- 5 З'явиться індикатор із таймером, що показує тривалість відеозапису.
- 6 Натисніть  на екрані, щоб зупинити запис.

## Після запису відео

Торкніться , щоб переглянути останнє записане відео.



Натискайте, щоб надати доступ до відео за допомогою функції **SmartShare**.



Натискайте, щоб одразу ж почати зйомку наступного відео.



Натискайте, щоб надіслати відео іншим чи поділитися ним у соціальних мережах.



Торкніться, щоб видалити відео.

## Перегляд збереженого відео

- 1 У видошукачі торкніться зображення попереднього перегляду в нижній частині екрану.
- 2 На екрані відобразиться галерея ваших відеозаписів.
- 3 Для відтворення відео просто натисніть його.

## Масштабування під час перегляду

**Функція масштабування під час перегляду** дає змогу збільшувати чи зменшувати частину відео, що відтворюється, щоб потрібне зображення стало більшим або меншим.

Щоб збільшити чи зменшити зображення, під час перегляду відео зведіть або розведіть вказівний і великий пальці.

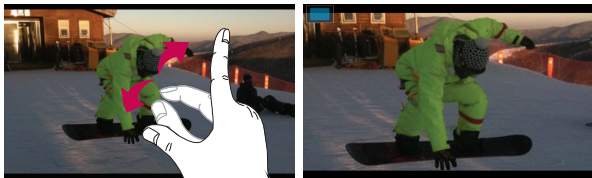

### ПРИМІТКА.

- В режимі відтворення відео посуньте екран вгору або вниз, щоб налаштувати яскравість зображення.
- В режимі відтворення відео посуньте екран ліворуч або праворуч, щоб прокрутити назад або швидко прокрутити вперед.

**ПРИМІТКА.** Не натискайте надто сильно, оскільки сенсорний екран достатньо чутливий до легкого, але впевненого дотику.

## Регулювання гучності під час перегляду відео

Щоб відрегулювати гучність відео під час відтворення, скористайтеся клавішами гучності праворуч на планшеті.

# Мультимедія

## Галерея

Для легкого доступу мультимедійні файли можна зберігати у внутрішній пам'яті. Використовуйте цю програму для перегляду мультимедійних файлів, таких як файли із зображеннями та відеофайли.

**1** На головному екрані торкніться **Програми**  > вкладка **Програми** > **Галерея** .

Із вкладки "Галерея" можна управляти та обмінюватись всіма файлами із зображеннями і відео.

### ПРИМІТКА.

- Залежно від програмного забезпечення пристрою деякі формати файлів не підтримуються.
- Залежно від способу кодування деякі файли можуть не відтворюватися належним чином.

## Перегляд зображень

Запустивши програму "Галерея", можна побачити доступні папки. У разі збереження зображення за допомогою іншої програми, такої як "Ел. пошта", автоматично створюється папка для завантаження зображення. Також у разі створення знімка екрана автоматично створюється папка для збереження знімків екрана. Натисніть папку, щоб відкрити її.



У папці зображення відображаються за датою створення. Виберіть зображення, щоб переглянути його в повноекранному режимі. Щоб переглянути наступне чи попереднє зображення, прокрутіть вліво чи вправо.

## Збільшення і зменшення

Збільшуйте зображення одним із таких способів:

- двічі натисніть будь-де; Подвійне натискання повертає до повноекранного режиму.
- розведіть два пальці на будь-якому місці. Зведіть пальці для зменшення зображення.

## Відтворення відео



У режимі попереднього перегляду відеофайли відображаються іконкою . Виберіть відео та натисніть , щоб почати перегляд.

## Параметри перегляду фото та відео

Під час перегляду фотографії чи відео натисніть клавішу **меню**  та скористайтеся додатковими параметрами редагування.

## Видалення фото та відео

Скористайтеся одним із описаних далі способів.

- У папці натисніть  та виберіть фотографії чи відеофайли, які ви бажаєте видалити, після чого натисніть **Видалити**.
- Під час перегляду фото або відео натисніть .



## Налаштування знімка як шпалери

Під час перегляду фотографії торкніться клавіші **Меню**  > **Установити зображення як** та оберіть **Фото контакта**, **Шпалери дом. екрана** або **Шпалери запл. екрана**.



### ПРИМІТКА.









- ПРИМІТКА. Залежно від програмного забезпечення пристрою деякі формати файлів можуть не підтримуватись.
- Якщо розмір файлу перевищує доступний розмір пам'яті, під час відкриття файлів може статися помилка.

## Відео

Планшет має відеоплеєр, на якому ви можете дивитись свої улюблені відео. Щоб відкрити відеоплеєр, на головному екрані торкніться **Програми**  > вкладка **Програми** > **Відео** .

### Відтворення відео

- 1 На головному екрані торкніться **Програми**  > вкладка **Програми** > **Відео** .
- 2 Виберіть відео для відтворення.



	Торкніться, щоб призупинити відтворення відео.
	Торкніться, щоб продовжити відтворення відео.
	Торкніться, щоб перейти на 10 секунд уперед.
	Торкніться, щоб перейти на 10 секунд назад.
	Торкніться, щоб відрегулювати рівень гучності.
	Торкніться, щоб змінити формат екрана відео.
	Торкніться QSlide, щоб відобразити відео в маленькому вікні.
	Торкніться, щоб надати доступ до відео за допомогою функції "SmartShare".
	Торкніться, щоб заблокувати вікно.



Щоб змінити гучність відео під час відтворення, скористайтеся клавішами гучності праворуч на планшеті.

Торкніться та утримуйте назву відеофайлу в списку, щоб відобразити такі опції: **Обмін**, **Видалити**, **Обрізати** та **Деталі**.

## Музика

Планшет має музичний плеєр, на якому ви можете слухати свою улюблену музику. Щоб відкрити плеєр, на головному екрані торкніться **Програми**  > вкладка **Програми** > **Музика** .

### Додавання музичних файлів на планшет



Почніть із перенесення музичних файлів на планшет:













- перенесіть музику за допомогою функції "Синхронізація медіафайлів (MTP)";
- виконайте завантаження за допомогою бездротової мережі;
- синхронізуйте планшет із комп'ютером;
- отримайте файли через Bluetooth.

### Перенесення музики за допомогою функції "Синхронізація медіафайлів (MTP)"

- 1 Підключіть планшет до комп'ютера за допомогою USB-кабелю.
- 2 Виберіть пункт **Синхронізація медіафайлів (MTP)**. Планшет з'явиться як інший жорсткий диск на комп'ютері. Клацніть на диск, щоб переглянути його вміст. Скопіюйте файли з комп'ютера у папку на диску.
- 3 Після перенесення файлів, проведіть пальцем вниз по рядку стану та натисніть **USB-з'єднання** > **Зарядка планшету**. Тепер пристрій можна безпечно від'єднати.

## Відтворення пісні

- 1 На головному екрані торкніться **Програми**  > вкладка **Програми** > **Музика** .
- 2 Виберіть вкладку **Пісні**.
- 3 Виберіть пісню для відтворення.

	Торкніться, щоб знайти файли за допомогою YouTube
	Торкніться, щоб надати доступ до музики за допомогою функції "SmartShare"
	Торкніться, щоб встановити режим довільного відтворення
	Торкніться, щоб налаштувати режим повторюваного відтворення
	Торкніться, щоб регулювати рівень гучності музики
	Торкніться, щоб призупинити відтворення
	Торкніться, щоб продовжити відтворення
	Торкніться, щоб перейти до наступної доріжки в альбомі чи списку відтворення.
	Торкніться, щоб повернутись до початку пісні. Двічі торкніться, щоб повернутися до попередньої пісні
	Торкніться, щоб додати поточну пісню до уподобань.
	Торкніться, щоб побачити поточний список відтворення
	Торкніться, щоб додати звуковий ефект.

Щоб відрегулювати гучність відео під час відтворення музики, скористайтеся клавішами гучності праворуч на планшеті.

Торкніться та утримуйте будь-яку пісню в списку, щоб відобразити такі опції:

**Відтворити, Додати в плейлист, Обмін, Видалити, Інформація та Пошук.**

#### **ПРИМІТКА.**

- ПРИМІТКА. Залежно від програмного забезпечення пристрою деякі формати файлів можуть не підтримуватись.
- Якщо розмір файлу перевищує доступний розмір пам'яті, під час відкриття файлів може статися помилка.

**ПРИМІТКА.** Авторське право на музичні файли може бути захищене міжнародними угодами та національними законами про захист авторського права.

Тому для відтворення або копіювання музики може знадобитися відповідний дозвіл або ліцензія.

Національні закони деяких країн забороняють приватне копіювання матеріалів, захищених авторським правом. Перш ніж завантажувати або копіювати файл, перевірте закони відповідної країни, які стосуються використання такого матеріалу.

## QPair

При підключенні планшетного ПК або мобільного телефону через QPair, ви можете синхронізувати вхідні дзвінки, повідомлення та сповіщення з соціальних мереж.

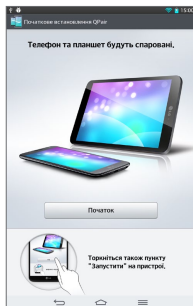

- 1 Запустіть **QPair** та натисніть **Початкове встановлення** > **Початок** на планшетному ПК, а потім запустіть цей самий додаток на смартфоні.

**ПОРАДА.** Можливо, на ваш телефон не встановлено додаток QPair. Перейдіть до Google Play Store, знайдіть Qpair та встановіть.

**ПРИМІТКА:** QPair працює на телефонах з ОС Android 4,1 або новішої версії. Певні функції можуть бути обмежені, залежно від моделі вашого телефону.

- 2 Зв'язок Bluetooth увімкнеться автоматично.

## Функції QPair

**Попередження про виклик** – Відправляє на планшет повідомлення при отриманні дзвінка. Повідомлення містить номер особи і дозволяє відхилити вхідний виклик.

**Попередження про повідомлення** – Відправляє на планшет повідомлення при отриманні СМС.

**Сповіщення SNS** – відображення сповіщень SNS на панелі стану планшета, коло вони надходять на телефон.

**ПРИМІТКА:** Щоб увімкнути цю функцію, спершу виберіть **Налаштув.** > **Спеціальні можливості** > **Сповіщення SNS QPair** на телефоні. Цей параметр дозволяє вам отримувати на планшеті сповіщення SNS, які надходять на телефон.

**Надіслати QuickМемо** – Збережіть поточний запис QuickМемо в Галереї планшета, а потім синхронізуйте галерею планшета з галереєю на смартфоні.





**Підключення до мережі Інтернет через мобільний телефон** – автоматично підключає ваш планшет до Інтернет через мобільний телефон (на кшталт точки доступу Wi-Fi). При використанні цієї функції з вас може стягуватись платня за передавання даних. Щоб зекономити на передаванні даних через телефон, він автоматично підключається до будь-якої довіреної мережі Wi-Fi в досяжному діапазоні.

**Наліпка останньої програми** – відображення наліпки програми, яка нещодавно використовувалась на телефоні, з увімкненням екрана. Це дає змогу використовувати ту саму програму на планшеті. На телефоні можна також переглянути наліпку програми, яка використовувалась на планшеті.

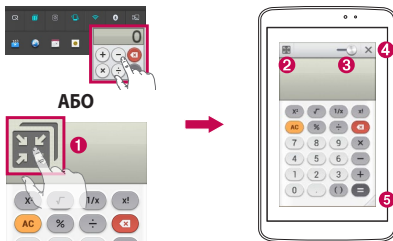
## QSlide

Функція QSlide вмикає накладне вікно на екрані планшету для полегшення роботи з багатозадачністю. Вікно QSlide можна відкривати за допомогою програми QSlide в панелі сповіщень або в програмі, що підтримує функцію QSlide.





1		Торкніться, щоб запустити QSlide.
2		Торкніться для виходу з режиму QSlide і повернення до повного вікна.
3		Натискайте для налаштування прозорості.
4		Торкніться, щоб вимкнути функцію QSlide.
5		Торкніться, щоб налаштувати розмір.

**ПРИМІТКА.** Функція "QSlide" може підтримувати відображення не більше двох вікон одночасно. QSlide працює лише з такими додатками, як Відео, Інтернет, Примітки, Календар, Калькулятор, Ел. пошта, Менеджер файлів.

- 1 Відкрийте панель сповіщень та торкніться бажаної програми в розділі **QSlide Програма**.

**АБО**

При роботі з програмою, що підтримує QSlide, торкніться . Функція постійно відображатиметься як маленьке вікно на екрані.

- 2 Потягніть , щоб відрегулювати рівень прозорості. Потягніть рядок заголовку QSlide, щоб перемістити його в інше місце на екрані.

## QuickMemo

Функція **QuickMemo** дає змогу створювати нотатки та робити знімки екрана. Робіть знімки екранів, малюйте на них та діліться ними із рідними та друзями за допомогою QuickMemo.

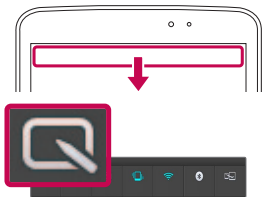

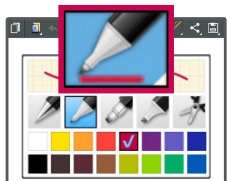

- 1 Перейдіть до функції QuickMemo, посуňte рядок стану вниз та торкніться .

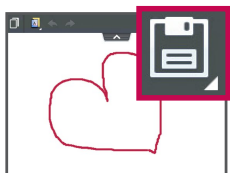

- 2 Виберіть потрібний параметр меню з-поміж пунктів **Тип стилусу**, **Колір** та **Гумка**. Створіть нотатку.









- 3 Торкніться  в меню "Редаг." та оберіть , щоб зберегти нотатку. Щоб вийти з функції QuickМето в будь-який час, натисніть клавішу **Назад** .

**ПРИМІТКА.** Для роботи з функцією **QuickМето** використовуйте кінчики пальців. Не використовуйте нігтів.

## Використання параметрів QuickМето

Функція QuickМето дає змогу легко користуватися параметрами QuickMenu.

	Натискайте, щоб одночасно зберегти поточну нотатку на екрані та користуватися планшетом.
	Налаштування використання фонових екранів.
	Дозволяє скасовувати та повертати попередні дії.
	Вибір типу та кольору пера.
	Стирання створеної нотатки.
	Натискайте, щоб надіслати нотатку іншим чи поділитися нею у соціальних мережах.
	Зберігає нотатку в <b>Записна книга</b> або <b>Галерея</b> .

## Перегляд збереженої швидкої нотатки QuickМето

На головному екрані торкніться **Програми**  > **Галерея**  та оберіть альбом **QuickМето**.







## QuickRemote

Програма QuickRemote (швидке дистанційне керування) дозволяє використовувати планшет як універсальний пульт дистанційного керування для телевізора, DVD або Blu-ray.

**ПРИМІТКА:** Функція QuickRemote може не працювати з певними пристроями, або бути недоступною у певних регіонах.

### Щоб відкрити додаток QuickRemote та налаштувати ваші пульти QuickRemote

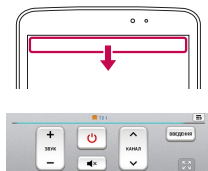
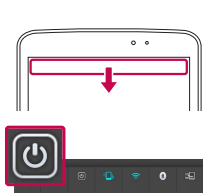

- 1 На головному екрані торкніться пункту **Програми**  > **QuickRemote** .
- 2 Торкніться  **Вітальня**, щоб обрати тип приміщення, і торкніться , щоб додати пристрій.



- 3 Виберіть тип і марку пристрою, тоді налаштуйте пристрій(-ої), дотримуючись вказівок на екрані.

**ПРИМІІКА:** Функція "QuickRemote" працює так само як і звичайний пульт дистанційного керування з інфрачервоним сигналом у вашій країні або вашому регіоні. Стежте, щоб під час використання функції "QuickRemote" не закрити інфрачервоний сенсор у верхній частині планшету. Ця функція може не підтримуватись залежно від моделі, виробника або постачальника послуг.

## Використання QuickRemote

- 1 На головному екрані торкніться **Програми**  > **QuickRemote** , щоб відкрити панель QuickRemote з усіма пультами, які ви налаштували.
- 2 Оберіть бажаний пульт, натиснувши на його назву в верхній частині панелі QuickRemote.
- 3 Натисніть потрібну кнопку на пульті.

**ПРИМІТКА:** При додавання пульта ДУ для телевізору, програма QuickRemote може використовувати кнопку INPUT для налаштування відповідного пульта ДУ. При налаштуванні кнопки INPUT можна змінити джерело вхідного сигналу телевізору. Щоб скинути джерело вхідного сигналу телевізору, торкніться кнопки INPUT у програмі QuickRemote кілька разів (залежно від кількості джерел, що підключені до телевізору).

## Опції QuickRemote

Для доступу до меню Опції QuickRemote торкніться клавіші **Меню**  (на панелі фронтальних сенсорних кнопок), щоб обрати бажану опцію.

**ПРИМІТКА:** При відтворенні музики на тлі, натискання будь-якої кнопки на пульті QuickRemote на секунду припинить відтворення.



# QuickTranslator

Просто спрямуйте камеру планшету на речення іноземною мовою, яке хочете зрозуміти. Можна отримати переклад у режимі реального часу будь-де й будь-коли.

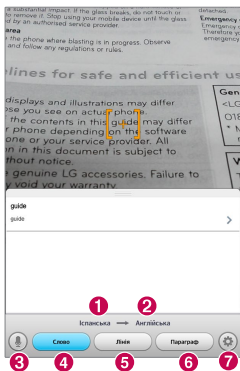
Додаткові словники для перекладу в автономному режимі можна придбати в магазині Google Play.



- 1 Мова оригіналу.
- 2 Мова перекладу.
- 3 Активація голосового режиму.
- 4 Переклад слова
- 5 Переклад речення.
- 6 Переклад абзацу.
- 7 Вибір мов перекладу.

- 1 Натисніть  > вкладку **Програми** > **QuickTranslator** .
- 2 Торкніться пункту **Слово**, **Ліні** чи **Параграф**.
- 3 Виберіть потрібну мову.
- 4 На кілька секунд спрямуйте планшет на те, що потрібно перекласти.

**ПРИМІТКА.** Безкоштовно доступний лише один словник. Додаткові словники необхідно придбати. Виберіть зі списку внизу словник, який потрібно встановити як додатковий.

**ПРИМІТКА.** Швидкість розпізнавання може різнитися залежно від розміру, шрифту, кольору, яскравості та кута нахилу літер, які потрібно перекласти.

## Декілька користувачів

На планшеті можна створити декілька користувачів, щоб кожен з них міг налаштувати власні параметри, використовувати власне сховище для зберігання і власні привілеї оновлення програм.

### ПРИМІТКА.



- Нових користувачів можна додати тільки якщо ви увійшли в систему як **Власник**.
- Для всіх користувачів доступні однакові меню і програми. Вони можуть встановлювати нові програми на власний розсуд. Кожний користувач може налаштувати і використовувати власний вміст і дані. Проте користувачі не можуть змінювати налаштування інших користувачів (наприклад, параметри Домашнього екрана, звуку тощо).
- Користувачі спільно використовують заряд батареї, пам'ять і послугу передавання даних.
- Меню, пов'язані з картою SD, може використовувати тільки власник планшета.
- Налаштування мови, встановлені одним користувачем, поширюються на всіх користувачів.
- Будильник вимикається у встановлений час, незалежно від користувача, який його встановив.
- Сповіщення про події, зокрема про надходження повідомлення чи заплановану подію календаря, надходять до відповідного користувача.
- Якщо користувач запустив друк документа за допомогою Mobile Print, виконання завдання продовжиться навіть після зміни користувача.
- Передавання чи завантаження даних, відтворення мультимедійного вмісту і служби підключення припиняють роботу після зміни користувача.

## Додавання нового користувача о планшета

- 1 На головному екрані натисніть клавіші **Програми** > **Налаштув.** > **Користувач** > **Додати мережу мобільного зв'язку**.
- 2 Відкриється Майстер налаштування. Запустіть Майстер налаштування.
  - Під час першого входу в систему планшета з новим користувачем потрібно пройти кроки Майстра налаштування.
- 3 Після цього можна вибрати користувача для входу в систему планшета.

## Будильник



### Налаштування будильника

- 1 На головному екрані торкніться **Програми**  > вкладка **Програми** > **Будильник/Годинник**  > .
- 2 Встановіть будильник на потрібний час.
- 3 Налаштуйте параметри **Повторити**, **Час відкладення**, **Вібрація**, **Мелодія будильника**, **Гучність будильника**, **Автозапускат програм**, **Шифрований замок** та **Нотатка**.
- 4 Натисніть **Зберегти**.



**ПРИМІТКА.** Щоб змінити параметри будильника на екрані списку будильників, натисніть клавішу **меню**  і виберіть **Налаштув..**

# Калькул-р

## Використання калькулятора



- 1 На головному екрані торкніться **Програми**  > вкладка **Програми** > **Калькул-р** .
- 2 Натискайте цифрові клавіші для введення цифр.
- 3 Для виконання простих обчислень виберіть необхідну функцію (**+**, **-**, **×** або **÷**), а потім натисніть **=**.

### ПРИМІТКА.

- Для складніших обчислень натисніть клавішу **Меню** , оберіть **Науковий калькулятор** і виберіть потрібну функцію.
- Для перегляду журналу обчислювань торкніться клавіші **Меню**  > **Розрахункова історія**.

# Календар

## Додавання події до календаря

- 1 На домашньому екрані торкніться **Програми**  > вкладка **Програми** > **Календар** .
- 2 Торкніться лівої кнопки вгорі, щоб змінити представлення календарю (День, Тиждень, Місяць, Рік, Розклад).
- 3 Торкніться дати, для якої потрібно додати подію, а потім натисніть .
- 4 Натисніть поле **Назва події** та введіть назву події.

- 5 Торкніться поля **Розташування** і введіть місцезнаходження. Перевірте дату та введіть потрібний час початку і завершення події.
- 6 Якщо до події потрібно додати нотатку, натисніть поле **Опис** і введіть відповідні дані.
- 7 Щоб повторювати сигнал будильника, скористайтесь параметром **ПОВТОР**, а в разі потреби встановіть пункт **НАГАДУВАННЯ**.
- 8 Щоб зберегти подію в календарі, натисніть пункт **Зберегти**.







## Файловий менеджер

Програма **Менеджер файлів** дозволяє керувати файлами у вбудованій та зовнішній пам'яті.

### Щоб відкрити програму Менеджер файлів

- На головному екрані торкніться **Програми**  > **Менеджер файлів** .

### Опції Менеджера файлів

-  : дозволяє запускати QSlide.
-  : дозволяє шукати файли.
-  : дозволяє створювати папку.
-  : дозволяє переміщувати файли та папки до іншої папки.
-  : дозволяє копіювати кілька файлів.
-  : дозволяє видаляти файли та папки.





Торкніться клавіши **Меню** , щоб перейти до наступних опцій.

- **Сортувати за:** дає змогу впорядкувати файли за іменем, розміром, датою та типом.
- **Див за допомогою:** дозволяє перемикає режим перегляду між Списком та Таблицею.
- **Копіювати:** дозволяє копіювати файли та папки та вставляти їх в іншу директорію.
- **Обмін:** дозволяє ділитися файлами та папками.
- **Zip:** дозволяє стискати файли та папки у архів .zip.
- **Не показувати/Показувати приховані файли:** дозволяє відобразити або сховати сховані файли.
- **Вийти:** вихід із програми.

## Диктофон

За допомогою диктофона можна записувати голосові нотатки чи інші аудіофайли.

### Запис звуку чи голосу

- 1 На головному екрані торкніться **Програми**  > вкладка **Програми** > **Диктофон** .
- 2 Натисніть , щоб розпочати запис.
- 3 Натисніть , щоб завершити запис.
- 4 Натисніть , щоб прослухати запис.

**ПРИМІТКА.** Натисніть , щоб відкрити список записів. Тут можна прослухати збережені записи. Доступна тривалість запису може відрізнятися від фактичної тривалості запису.



## Надсилання голосового запису

- 1 Після завершення запису аудіозапис можна надіслати, натиснувши .
- 2 Оберіть доступний метод відправки.

## Диспетчер задач

Для управління програмами використовуйте диспетчер завдань. Можна легко перевірити кількість запущених програм і закрити деякі з них.



### Опції Диспетчер завдань

- Торкніться кнопки **Стоп**, щоб зупинити окремі програми.
- Торкніться кнопки **Зупинити Все**, щоб зупинити виконання усіх поточних програм.
- Торкніться клавіши **Меню**  для доступу до таких функцій, як Довідка, Сортувати за та Налаштув.



## POLARIS Office 5

POLARIS Office 5 – це професійне рішення для організації мобільного офісу, яке дозволяє користувачам зручно переглядати на мобільному пристрої різні типи офісних документів, зокрема файли Word, Excel і PowerPoint, у будь-якому місці та в будь-який час.

### Як створити новий документ

- 1 На головному екрані торкніться **Програми**  > вкладка **Програми** > **POLARIS Office 5** .
- 2 Зареєструйте адресу електронної пошти на сторінці реєстрації користувача.

**ПРИМІТКА:** Щоб пропустити етап реєстрації, натисніть "Пропустити".

- 3 Натисніть , щоб відкрити новий документ.
- 4 Торкніться типу документу з розкритого списку та виберіть шаблон.
- 5 Введіть вміст документа за допомогою засобів уверху екрана та екранної клавіатури.
- 6 Завершивши роботу над документом, натисніть  (у верхньому лівому куті екрану), потім натисніть **Зберегти** та уведіть ім'я документу.

### Перегляд і редагування документа на пристрої

Користувачі можуть легко переглядати та редагувати різноманітні типи файлів, включно з документами Microsoft Office та Adobe PDF, безпосередньо на пристрої.

Торкніться вкладки офісного документу у верхній частині екрану, щоб розпочати пошук документів на планшеті.

Натисніть на документ, який слід редагувати чи переглянути.

Під час перегляду документів за допомогою програми POLARIS Office 5 об'єкти та макети виглядають так само, як в оригінальних документах.

Щоб почати редагування, торкніться .

## Google+



Використовуйте цю програму, щоб залишатися на зв'язку з людьми через соціальну мережу Google.

На головному екрані торкніться **Програми**  > вкладка **Програми** > **Google+** .

**ПРИМІТКА.** Ця програма може бути недоступна залежно від регіону чи постачальника послуг.

## Голосовий пошук

Використовуйте цю програму для голосового пошуку в Інтернеті.

- 1 На головному екрані торкніться **Програми**  > вкладка **Програми** > **Голосовий пошук** .
- 2 Коли на екрані з'явиться повідомлення **Диктуйте**, промовте ключове слово чи фразу. Виберіть одне із запропонованих ключових слів.

**ПРИМІТКА.** Ця програма може бути недоступна залежно від регіону чи постачальника послуг.

## Завантаж.

Використовуйте цю програму, щоб побачити, які файли було завантажено.









На головному екрані торкніться **Програми**  > вкладка **Програми** > **Завантаж.** .

## Інтернет

Використовуйте цю програму для пошуку в Інтернеті. Браузер забезпечує швидкий повноколірний доступ до світу ігор, музики, новин, спорту, розваг і не тільки – де б ви не були та що б ви не робили.

**ПРИМІТКА.** Використання цих послуг і завантаження вмісту передбачає додаткову тарифікацію. Перевірте вартість послуг з передачі даних у оператора мережі.

На головному екрані торкніться **Програми**  > вкладка **Програми** > **Інтернет** .

	Торкніться, щоб повернутися на одну сторінку назад.
	Торкніться, щоб перейти вперед на сторінку, на якій ви були після поточної. Ця дія протилежна до тої, що виконується натисненням клавіші <b>Назад</b>  , що забезпечує перехід на попередню сторінку.
	Торкніться, щоб перейти на головну сторінку.
	Торкніться, щоб додати нову вкладку.
	Торкніться, щоб перейти до закладок.
	Торкніться, щоб запустити QSlide.
	Торкніться, щоб закрити поточну вкладку.
	Торкніться, щоб оновити поточну сторінку.

## Відкривання сторінки

- Щоб відкрити нову сторінку, торкніться .
- Щоб переглянути іншу вебсторінку, торкніться її.

## Голосовий пошук в Інтернеті



Натисніть поле введення веб-адреси, , промовте ключове слово та виберіть одне із запропонованих ключових слів.

**ПРИМІТКА.** Ця функція може бути недоступна залежно від регіону чи постачальника послуг.

## Закладки



Щоб відкрити додану до закладок веб-сторінку, натисніть  на панелі браузера та виберіть її.

## Журнал

Щоб відкрити веб-сторінку зі списку нещодавно відвіданих веб-сторінок, натисніть  на панелі браузера та оберіть **Журнал**. Щоб очистити історію, торкніться **клавіші меню**  > **Очистити всю історію**.

## Користування функцією QSlide

Використовуйте цю функцію для доступу до Інтернету без закривання поточної програми.

Під час перегляду вмісту в браузері, торкніться . Ви можете переглядати іншу інформацію на планшеті. Щоб переглядати браузер у повноекранному режимі, натисніть .

## Chrome

Використовуйте браузер Chrome для пошуку інформації та перегляду веб-сторінок.

На головному екрані торкніться **Програми**  > вкладка **Програми** > **Chrome** .

**ПРИМІТКА.** Ця програма може бути недоступна залежно від регіону та постачальника послуг.

### Перегляд веб-сторінок

Натисніть поле введення адреси та введіть веб-адресу чи критерій пошуку.

### Відкривання сторінки

- Для переходу на нову сторінку натисніть .
- Щоб перейти до іншої вебсторінки, торкніться її.

### Голосовий пошук в Інтернеті

Натисніть поле введення адреси, , промовте ключове слово та виберіть одне із запропонованих ключових слів.

### Синхронізація з іншими пристроями

Синхронізуйте відкриті вкладки та закладки, щоб використовувати їх за допомогою браузера Chrome на іншому пристрої у разі входу в той самий обліковий запис Google.

Щоб переглянути відкриті вкладки на інших пристроях, торкніться **клавiші меню**  > **Інші пристрої**. Ви маєте зареєструвати ту саму адресу Google на усіх пристроях. Виберіть веб-сторінку, щоб відкрити її.

## Додавання та перегляд закладок

Щоб додати закладку, торкніться .

Щоб відкрити закладку веб-сторінки, торкніться клавiші **Меню**  >

**Закладки.**

# Налаштув.

## Доступ до меню налаштувань

1 На головному екрані торкніться **Програми**  > вкладка **Програми** > **Налаштув.** .

**АБО**

На головному екрані натисніть клавішу **Меню**  > **Налаштування системи.**

2 Виберіть категорію налаштувань і параметр.



## БЕЗДРОТОВІ МЕРЕЖІ

### Wi-Fi

**Wi-Fi** – вмикайте функцію Wi-Fi для під'єднання до доступних мереж Wi-Fi.

#### ПОРАДА. Як отримати MAC-адресу

Для налаштування з'єднання у деяких бездротових мережах із MAC-фільтрами, можливо, потрібно буде ввести MAC-адресу планшету на маршрутизаторі.

MAC-адресу можна дізнатися у такий спосіб: на головному екрані торкніться **Програми**  > **Налаштув.**  > **Wi-Fi** > **Меню**  > **Розширені Wi-Fi** > **MAC-адреса.**

### Bluetooth

Увімкнення чи вимкнення функції бездротового з'єднання Bluetooth для використання Bluetooth.



## Передача даних

Відображення статистики передавання даних.

## Інше ...

Надання доступу до папок іншим пристроям за допомогою бездротового з'єднання.

**Режим "У літаку"** – встановіть позначку **Режим "У літаку"**, щоб увімкнути цей режим. Увімкнення режиму "У літаку" вимикає усі бездротові з'єднання.

**Накопичувач по бездротовому зв'язку** – дозволяє керувати файлами на планшеті з комп'ютера або копіювати файли на планшет з комп'ютера без USB-підключення. Планшет та комп'ютер мають бути підключені до однієї мережі. Уведіть веб-адресу, вказану на вашому планшеті до адресного рядку браузеру комп'ютера.

**Miracast** – бездротове віддзеркалення екрана та звуку планшету на апаратному ключі Miracast чи телевізорі.

**SmartShare Beam** – увімкніть, щоб отримувати мультимедійний вміст із телефонів чи планшетів LG через SmartShare Beam.

**VPN** – відображення списку попередньо налаштованих віртуальних приватних мереж (VPN). Дозволяє додавати різного роду мережі VPN.

**ПРИМІТКА.** Перш ніж ви зможете користуватися сховищем облікових даних, слід встановити PIN-код чи пароль блокування екрана.

# ПРИСТРІЙ

## Звук

**Профілі** – налаштування таких профілів: "Звук", "Тільки вібрація" чи "Тихий".

**Гучність** – регулювання гучності звуку сповіщення, відгуку на дотик і звуку системи, музики, відео, ігор та інших мультимедійних файлів.

**Рівень вібросигналу** – встановить потужність вібрації для сповіщень.

**Звуки повідомлень** – дає змогу налаштувати стандартний рингтон для сповіщень.

**Звуки при дотику** – під час натиснення кнопок, іконок та інших екранних елементів, які реагують на дотик, планшет видаватиме відповідні звуки.

**Звук блокування екрана** – під час блокування та розблокування екрана планшет видаватиме відповідні звуки.

**Вібрація при дотику** – налаштування вібрації у разі дотику до планшету.

## Екран

### < Домашній екран >

**Тема** – встановлення теми екрану пристрою.

**Шпалери** – встановлення шпалер на головний екран.

**Ефект екрану** – налаштування параметрів ефекту при проведенні пальцем по екрану.

**Дозволити закріплення робочого столу** – встановить позначку, щоб дозволити вможливити кругове прокручування головного екрану для того, щоб не прокручувати його назад для досягнення кінця.

**Тільки книжковий формат** – встановить позначку, щоб завжди відображати головний екран в книжковому форматі.

**Резервне копіювання та відновлення з резервної копії початкових налаштувань** – резервне копіювання та відновлення з резервної копії розкладки програм/віджетів та тем.

**Do you know?** – Виберіть цю опцію, щоб відобразити сторінку довідки **Do you know?** при відображенні додаткового головного екрану.

**Довідка** – відображення інформації щодо користування головним екраном.

### < **Блокування екрана** >

**Вибрати блокування екрана** – встановлення типу блокування екрана, щоб захистити планшет. Відкриється послідовність екранів з інформацією про шаблон розблокування екрана. Якщо ввімкнено тип блокування із графічним ключем, тоді для ввімкнення планшета чи активації екрана потрібно буде намалювати шаблон розблокування, щоб розблокувати екран.

**Ефект екрану** – налаштування параметрів ефекту екрана.

**Анімація погоди** – поставте позначку, щоб відобразити анімацію для поточного регіону або головного міста, заданих в програмі Погода, залежно від автоматичного оновлення даних.

**Шпалери** – налаштування параметра "Шпалери забл. екрана". Виберіть його у пункті **Галерея** або **Галерея шпалер**.

**Ярлики** – дозволяє змінювати ярлики на екрані блокування.

**Інф-ція про власника** – позначте цей пункт, щоб налаштувати інформацію про власника пристрою, яка буде відобразитися на екрані блокування. Торкніться і введіть текст, який буде відобразитися у пункті Інф-ція про власника.

**Тільки книжковий формат** – встановіть позначку, щоб завжди відобразити екран блокування в книжковому форматі.

**Блокувальний таймер** – встановлення проміжку часу до автоматичного блокування екрана після завершення часу очікування.

**Кнопка живлення миттєво блокується** – позначте цей пункт, щоб миттєво блокувати екран із натисненням клавіші живлення/блокування. Це налаштування переважає над налаштуванням таймера замка безпеки.

### < Яскравість >

Налаштування яскравості екрана.

### < Вимкнення екрана >

Встановлення часу очікування екрана..

### < Включити екран >

позначте цей пункт, щоб увімкнути функцію KnockON для вмикання та вимикання екрана. Швидко торкніться двічі в центрі екрана, щоб увімкнути його. Двічі торкніться панелі стану, у порожньому місці на головному екрані або на заблокованому екрані, щоб вимкнути екран. Щоб отримати найкращі результати, не пересувайте екран під час користування функцією KnockON.

### < Ефект згасання екрану >

Налаштування ефекту згасання екрана..

### < Автоповорот екрану >

Позначте цей пункт, щоб екран автоматично обертався залежно від орієнтації планшету.

### < Заставка >

Натискайте, щоб вмикати та вимикати цю функцію.. Значення "Увімк." означає, що заставка буде відображатися в режимі сну, коли телефон перебуває на док-станції або заряджається. Виберіть одне з таких налаштувань: "Годинник", "Колір", "Фоторамка" та "Таблиця з фотографіями".

**ПРИМІТКА.** Якщо увімкнено екранну заставку, заряджання може відбуватися повільно.

### < Тип шрифту >

Зміна типу шрифту відображення.

### < Розмір шрифту: >

Зміна розміру шрифту відображення.

### < Розумний екран >

Позначте цей пункт, щоб екран залишався увімкненим, коли пристрій виявить ваші очі, які дивляться на екран.

### < Розумне відео >

Позначте цей пункт, щоб відео переходило в режим паузи, коли пристрій не виявить ваші очі, які дивляться на екран.

### < Сенсорні кнопки фронтального регістра >

Налаштуйте сенсорні кнопки фронтального регістру, які відображаються в нижній частині всіх екранів. Налаштуйте кнопки, які будуть відображатися, їх місце на панелі та їх вигляд. Виберіть кнопки та порядок їх розташування, тему і фон.

### < Коригування формату зображення >

Дозволяє змінювати формат зображення для завантаженої програми, щоб усунути викривлення екрана.

### < Калібрування датчика руху >

Покращення точності нахилу та швидкості датчика.

## Пам'ять

**ВНУТРІШНІЙ ЗАПАМ'ЯТОВУВАЛЬНИЙ ПРИСТРІЙ** – відображає загальний обсяг пам'яті пристрою та які данні використовують пам'ять.

**КАРТА SD** – відображає загальний обсяг пам'яті на карті microSD.

**Підкл./Відключ. карту SD** – підключення та відключення карти microSD в планшеті для доступу до даних або подальшого форматування та безпечного видалення карти. Цей пункт неактивний, якщо в пристрої не встановлено картку microSD, якщо ви вже відключили її, або підключили до свого комп'ютеру.

**Очист. карту SD** – незворотне видалення всього вмісту карти microSD та підготовка її до використання в планшеті.

## Акумулятор

**ВІДОМОСТІ ПРО АКУМУЛЯТОР** – відображає, скільки енергії споживають різні процеси. Рівень заряду відображається в відсотках. Також відображається час, який залишилось.

**Заряд батареї у відсотках** – відображає процент заряду акумулятору в рядку стану.

**Енергозбереження** – управління акумулятором за допомогою параметрів енергозбереження. Натисніть перемикач , щоб увімкнути цю функцію.

Торкніться пункту **Енергозбереження**, щоб відкрити такі опції:

- **Автоматична синхронізація** – вимикання функції автоматичної синхронізації.
- **Wi-Fi** – вимикання Wi-Fi, якщо дані не використовуються.
- **Bluetooth** – вимикання Bluetooth, якщо немає підключення.
- **Вібрація при дотику** – вимикання зворотного зв'язку датчика дотику.
- **Яскравість** – налаштування яскравості екрана.
- **Вимкнення екрана** – встановлення часу до відключення екрану.

**Підказки для енергозбереження** – підказки щодо енергозбереження.

## Програми

Відображення списку програм, наприклад поточних запущених або завантажених.

## Повзунок у бік

Дозволяє проводити трьома пальцями по екрану, щоб зсунути працюючий додаток ліворуч, або знову вивести його на екран.

## ОСОБИСТЕ

### Облікові записи і синхронізація

Надання дозволу програмам виконувати синхронізацію даних у фоновому режимі незалежно від їх використання. Вимкнувши цей параметр, можна заощадити ресурс акумулятора та зменшити (але не зупинити) використання даних.

### Користувач

**Назва профілю** – дозволяє задати ім'я поточного користувача.

**Псевдонім** – дозволяє дати назву вашому планшету.

**Інф-ція про власника** – позначте цей пункт, щоб налаштувати інформацію про власника пристрою, яка буде відобразитися на екрані блокування.

Торкніться  і введіть текст, який буде відобразитися у пункті "Інф-ція про власника".

**Додати мережу мобільного зв'язку** – дозволяє додати новий обліковий запис та спільно користуватись планшетом з іншими особами.

### Доступ до інформації про місцезположення

**Доступ до мого місцезположення** – дозволяє програмам, які отримали дозвіл, користуватись інформацією про ваше місцезположення.

**Супутники системи супутникової навігації** – дозволяє програмам використовувати супутники GPS для визначення вашого місця перебування з точністю до вулиці..

**Інформація про місцезнаходження мережі Wi-Fi і мобільної мережі** – дозволяє програмам використовувати службу визначення місцезнаходження Google, щоб пришвидшити визначення вашого місця перебування. При цьому збиратимуться та передаватимуться компанії Google анонімізовані дані про місце перебування.

## Безпека

**Шифрувати планшет** – дозволяє з міркувань безпеки шифрувати дані на планшеті. Для розшифрування планшету потрібно буде щоразу після вмикання пристрою вводити PIN-код або пароль.

**Шифрування SD картки** – дозволяє з міркувань безпеки шифрувати дані на карті.

**Відображати пароль під час набору** – відображення останнього символу прихованого пароля під час введення.

**Адміністратори пристрою** – перегляд чи деактивація адміністраторів планшету.

**Невідомі джерела** – стандартний параметр для встановлення програм з інших джерел, ніж портал Play store.

**Верифікувати програми** – дозволяє відхиляти або попереджає перед встановленням імовірно шкідливих програм.

**Перевірені облікові записи** – відображення перевірених сертифікатів CA.

**Встановити з пам'яті** – встановлення зашифрованих сертифікатів.

**Очистити сховище** – видалення усіх сертифікатів.



## Мова та введення

Використовуйте параметри меню "Мова та введення", щоб вибрати мову для тексту на планшеті та налаштувати екранну клавіатуру, зокрема слова, додані до її словника.

## Резервна копія і скидання

**Резервне копіювання даних** – створення резервних копій параметрів і даних програм на сервері Google.

**Резервний обліковий запис** – налаштування резервної копії облікового запису.

**Автоматичне відновлення** – відновлення налаштувань і даних програм у разі перевстановлення програм на пристрої.

**Сервіс резервного копіювання LG** – резервне копіювання усієї інформації на пристрої та їх відновлення у випадку втрати чи заміни.

**Скидання налаштувань** – скидання налаштувань телефону до заводських значень та видалення усіх даних. У разі скидання налаштувань планшету таким способом з'являється запит щодо повторного введення тої самої інформації, яку ви вводили під час першого запуску системи Android.

## СИСТЕМА

### Дата та час

Використовуйте "Налаштування **Дата та час**", щоб вибрати відображення дати. Цим меню можна також скористатися для самостійного налаштування часу та часового поясу замість автоматичного отримання даних від мережі мобільного зв'язку.

## Спеціальні можливості

За допомогою пункту **Спеціальні можливості** можна налаштувати відповідні модулі, встановлені на планшеті.

**ПРИМІТКА.** Без налаштування додаткових модулів цю функцію активувати неможливо.

**TalkBack** – дозволяє налаштування функції TalkBack, яка допомагає людям з поганим зором через одержання вербальних відповідей. Торкніться значка **TalkBack**  (у верхній правій частині екрану), щоб увімкнути функцію. Натисніть **Налаштув.** в нижній частині екрану, щоб відрегулювати параметри TalkBack.

**Встановіть веб-скрипти** – дозволяє включити або виключити встановлення веб-скриптів.

**Великий текст** – поставте позначку, щоб встановити великий розмір шрифту.

**Інвертування кольору** – встановіть позначку, щоб перетворити колір.

**Жести збільшення** – дозволяє збільшувати та зменшувати об'єкти трійним дотиком до екрану.

**Тіні** – відображення у відтінках чорного.

**Моно звук** – встановіть позначку, щоб дозволити звуку надходити до обох правого та лівого каналу навушників.

**Затримка дотику та утримування** – встановлення часу розпізнавання для торкання та утримання пальця на екрані (короткий, середній або довгий).

**Функція Universal Touch** – переведіть перемикач  у положення увімкн. або вимкн. Універсальний пошук може замінити усі апаратні кнопки.

**Автоповорот екрану** – позначте цей пункт, щоб екран автоматично обертався залежно від орієнтації планшету ("Портрет" або "Пейзаж").

**Вимовити паролі** – якщо поставити позначку напроти цього пункту, ви зможете вимовляти пароль для входу замість уведення його з клавіатури.

**Введення одним дотиком** – дозволяє уводити букви кожним торканням пальця клавіатури LG.

**Простий доступ** – дозволяє обрати функції, які будуть викликатись потрібним натисканням домашнього екрану.

**Вихід для перетворення тексту на мову** – вможливіть вимовлення тексту, наприклад, текстового повідомлення.

## PC-з'єднання

**Оберіть з'єднання по USB** – встановлення потрібного режиму: **Зарядка планшету, Синхронізація медіафайлів (MTP), LG програмне** або **Надіслати зображення (PTP)**.

**Запитати після підключення** – запитувати в режимі USB-з'єднання у разі підключення до комп'ютера.

**Довідка** – довідка для USB-з'єднання.

**PC Suite** – використання LG PC Suite із підключенням Wi-Fi. Зауважте, що під'єднання до мережі Wi-Fi для LG PC Suite має бути виконано через пункт Wi-Fi підключення.

**On-Screen Phone** – отримання запиту щодо з'єднання Wi-Fi із віртуального телефону.

**Довідка** – довідка для програмного забезпечення LG.

## Додатковий

**Quick Cover** – функція, що дає змогу автоматично вимикати та вмикати екран.

**Носій USB** – налаштування функції Plug & Pop для носія USB. Встановіть позначку в пункті "Панель програм", щоб панель програм автоматично відображалася у випадку підключення USB-кабелю OTG (On-the-Go).

Торкніться пункту **Редагувати панель програм**, щоб змінити доступні програми.

**Гарнітура** – налаштування функції Plug & Pop для гарнітури. Встановіть позначку в пункті "Панель програм", щоб панель програм автоматично відображалася у випадку підключення гарнітури. Торкніться пункту "Редагувати панель програм", щоб змінити доступні програми.

**Док** – налаштування функції Plug & Pop для док-станції. Встановіть позначку в пункті "Панель програм", щоб панель програм автоматично відображалася у випадку підключення док-станції. Торкніться пункту **Редагувати панель програм**, щоб змінити доступні програми.

## Про пристрій

Перегляд юридичної інформації та перевірка стану приладу й версії програмного забезпечення.

## Про резервне копіювання даних і відновлення інформації планшету

Рекомендується регулярно створювати та зберігати резервну копію на внутрішньому запам'ятовуючому пристрої, особливо перед оновленням будь-якого програмного забезпечення. Зберігання поточної резервної копії на накопичувачі може допомогти вам відновити дані пристрою на випадок, якщо ви його загубите, його вкрадуть або ж його буде пошкоджено.

Програма резервного копіювання підтримується смартфонами та планшетами LG, іншими версіями програмного забезпечення чи операційними системами. Тому в разі придбання нового смартфона або планшету LG можна буде виконати резервне копіювання даних із поточного пристрою на новий пристрій.

За допомогою попередньо завантаженої на смартфон чи планшет програми Резервне копіювання можна створювати резервні копії та відновлювати більшість даних, включаючи завантажені та стандартні програми, закладки, дані календарю, контакти, параметри головного екрану та налаштування системи. Можна також:

- Виконувати резервне копіювання пристрою за допомогою функції LG Backup.
- Планувати автоматичне створення резервних копій даних пристрою.
- Відновляти дані на пристрої.

**ПРИМІТКА.** Функція "Резервне копіювання" не підтримує створення резервних копій даних користувача та мультимедійних даних (зображень/відео/музики). Створюйте резервні копії цих файлів за допомогою функції "Синхронізація медіафайлів (MTP)". Під'єднайте планшет до комп'ютера за допомогою USB-кабелю і натисніть "Синхронізація медіафайлів (MTP)".



**УВАГА!** Щоб запобігти несподіваному вимкненню телефону під час створення резервних копій чи відновлення через недостатній рівень заряду акумулятора, акумулятор має бути заряджено повністю.

## Створення резервної копії даних планшету за допомогою LG Backup

- 1 На головному екрані торкніться **Програми**  > вкладка **Програми** > **LG Backup**  > **Резервне копіювання**.
- 2 Встановіть позначку біля даних, резервні копії яких потрібно створити, та виберіть **Далі**.
- 3 На екрані Розташування резервної копії торкніться пункту **Внутрішній запам'ятовувальний пристрій** або **Карта SD**, потім натисніть **Початок**.
- 4 Після створення резервних копій усіх вибраних файлів з'явиться повідомлення **Резервне копіювання завершено**.

## Розклад автоматичного резервного копіювання

Можна також запрограмувати автоматичне створення резервних копій даних планшету відповідно до розкладу. Для цього слід виконати такі дії:

- 1 На головному екрані торкніться **Програми**  > вкладка **Програми** > **LG Backup**  > **Заплановане резервне копіювання**.
- 2 Торкніться пункту **Об'єкти резервного копіювання** та позначте елементи, для яких слід створити резервні копії.
- 3 Торкніться пункту **Розташування резервної копії**, торкніться **Внутрішній запам'ятовувальний пристрій** або **Карта SD**.
- 4 Торкніться **Уст. час**, щоб встановити інтервал повторень: **Щотижня**, **Кожних два тижні**, **Щомісяця** та щоб **Готово**.
- 5 Натисніть перемикач , щоб увімкнути цю функцію.

## Відновлення даних планшету

**ПРИМІТКА:** Перед відновленням резервної копії усі файли, збережені на планшеті, видаляються.

- 1 На головному екрані торкніться **Програми**  > вкладка **Програми** > **LG Backup**  > **Віднов..**
- 2 На екрані **Віднов.** виберіть резервну копію даних, які потрібно відновити.
- 3 Встановіть позначку біля пункту, який потрібно відновити, та виберіть **Далі**, щоб відновити його на планшеті.

**ПРИМІТКА.** Дані планшету буде замінено резервною копією.

- 4 Якщо резервну копію зашифровано, введіть пароль, який використовувався для шифрування.
- 5 Після відновлення усіх вибраних файлів планшет автоматично перезавантажиться.

**ПРИМІТКА.** Щоб зашифрувати резервні копії для додаткового захисту, можна налаштувати параметр "Увімкнути шифрування".

Торкніться  на екрані **LG Backup** і введіть пароль та підказку на випадок, якщо ви забудете пароль. Встановивши пароль, його слід вводити щоразу для створення резервних копій чи відновлення даних.



# Оновлення ПЗ планшету

## Оновлення ПЗ планшету

Ця функція дозволяє зручно оновити вбудоване програмне забезпечення планшету до найновішої версії через Інтернет без відвідання сервісного центру. Докладніше про використання цієї функції читайте на веб-сайті <http://www.lg.com>

Оновлення вбудованого програмного забезпечення пристрою вимагає уваги користувача протягом усього процесу, тому виконуйте всі інструкції та примітки, що відображатимуться на кожному його етапі. Пам'ятайте, що виймання USB-кабелю або акумулятора під час оновлення програмного забезпечення може призвести до серйозного пошкодження вашого планшету.

## Бездротове оновлення програмного забезпечення для мобільного телефону LG (OTA)

Ця функція дає змогу зручно оновлювати вбудоване програмне забезпечення планшету через OTA, не підключаючи USB-кабель для передачі даних. Ця функція доступна тільки тоді, коли новіша версія вбудованого програмного забезпечення LG стає доступною для Вашого пристрою. По-перше ви можете перевірити версію ПЗ на вашому планшеті:

на головному екрані торкніться клавiші **Меню**  > **Налаштування системи**  
> **Про пристрій** > **Відомості про ПЗ.**

Для оновлення ПЗ планшету на головному екрані торкніться клавiші **Меню**  > **Налаштування системи** > **Про пристрій** > **Центр оновлень** > **Оновлення ПЗ** > **Перевірити наявність оновлень.**

**ПРИМІТКА.** Компанія LG залишає за собою право оновлювати вбудоване програмне забезпечення тільки для окремих моделей на свій розсуд, і не гарантує доступності новішого програмного забезпечення для всіх моделей телефонів.

**ПРИМІТКА.** Усі особисті дані, у тому числі інформація про обліковий запис Google, інші облікові записи, дані та налаштування системи і програми, а також будь-які інші завантажені програми та ліцензія DRM можуть бути втрачені в процесі оновлення програмного забезпечення пристрою. Тому компанія LG радить зберігати резервні копії особистих даних перед оновленням програмного забезпечення пристрою. Компанія LG не несе відповідальності за будь-які втрати особистих даних.

# Акcesуари

Ці акcesуари доступні для використання із пристроєм. (Нижченаведені акcesуари можуть надаватися додатково.)

**Портативний зарядний пристрій**

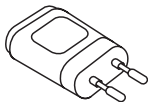

**Кабель даних**



**Стислий посібник**



## **ПРИМІТКА.**

- Завжди використовуйте тільки оригінальні акcesуари LG. Нехтування цим може призвести до скасування гарантії.
- Акcesуари можуть відрізнятися у різних регіонах.

# Усунення несправностей

У цьому розділі подано деякі проблеми, які можуть виникнути під час використання пристрою. Для усунення деяких несправностей потрібно звертатися до постачальника послуг, але більшість можна виправити самостійно.

<b>Повідомлення</b>	<b>Ймовірні причини</b>	<b>Заходи з усунення несправностей</b>
Не вдається налаштувати програми	Не підтримується постачальником послуг або потрібна реєстрація.	Зверніться до свого постачальника послуг.
Помилка зарядження	Акумулятор не заряджений.	Зарядіть акумулятор.
	Надмірно висока або низька температура повітря.	Перевірте, чи планшет заряджається за нормальної температури.
	Проблема з контактами	Перевірте зарядний пристрій і його з'єднання із планшетом.
	Немає напруги в електромережі.	Підключіть зарядний пристрій до іншої розетки.
	Несправний зарядний пристрій	Замініть зарядний пристрій.
	Неправильний зарядний пристрій	Використовуйте тільки оригінальні аксесуари LG.

<b>Повідомлення</b>	<b>Ймовірні причини</b>	<b>Заходи з усунення несправностей</b>
Не вдається отримати/надіслати фотографії	Пам'ять заповнена	Видаліть декілька фотографій із планшету.
Не вдається відкрити файли	Непідтримуваний формат файлу.	Перевірте підтримувані формати файлів.
Немає звуку	Режим вібросигналу	Перевірте налаштування у меню звуку, щоб дізнатися, чи не ввімкнено віброрежим або тихий режим.
Відбувається зависання чи призупинення	Епізодичні проблеми програмного забезпечення.	Спробуйте оновити програмне забезпечення через веб-сайт.

### **Україна обмеження на наявність небезпечних речовин**

Устаткування відповідає вимогам технічного регламенту щодо обмеженого використання небезпечних речовин в електричному і електронному обладнанні.



ҚАЗАҚША

# Қысқаша анықтамалық нұсқаулық

- Экран дисплейлері мен суреттері нақты құрылғыда көретіндеріңізден басқаша болуы мүмкін.
- Осы нұсқаулықтың кейбір мазмұны бағдарламалық құралға немесе қызмет провайдеріне байланысты құрылғыңызға қатысты болмауы мүмкін. Осы құжаттағы барлық ақпарат ескертусіз өзгертілуі мүмкін.
- Бұл телефон сенсорлы экран пернетақтасына байланысты көру қабілеті шектеулі адамдарға ыңғайсыз болады.
- Copyright ©2013 LG Electronics, Inc. Барлық құқықтары қорғалған. LG және LG logo — LG Group компаниясының және онымен байланысты ұйымдардың тіркелген сауда белгілері. Барлық басқа сауда белгілері тиісті иелерінің меншігі болып табылады.
- Google™, Google Maps™, Gmail™, YouTube™, Hangouts™ және Play Store™ — Google, Inc корпорациясының сауда белгілері болып табылады.

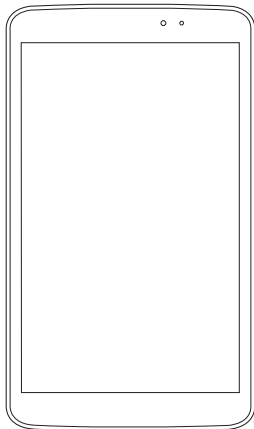

# Мазмұны

Осы пайдаланушы нұсқаулығы туралы .....	5	Түрту немесе тию .....	32
Осы пайдаланушы нұсқаулығы туралы .....	5	Түрту және ұстап тұру .....	33
Сауда белгілері .....	6	Сүйреу.....	33
DivX HD.....	6	Жанап өту немесе сырғыту .....	33
Dolby Digital Plus.....	7	Екі рет түрту.....	33
Қауіпсіз және тиімді пайдалану туралы нұсқаулар.....	8	Масштаптау үшін шымшу .....	34
Маңызды ескерту .....	18	Экранды бұру .....	34
Құрылғымен танысу .....	23	<b>Өзіндік бет экраны .....</b>	<b>34</b>
Планшетке шолу.....	23	Басты экранды реттеу .....	36
Планшетті зарядтау .....	26	<b>Жақында пайдаланылған қолданбаларға оралу.....</b>	<b>36</b>
Батареяның жарамдылық мерзімін оңтайландыру .....	27	<b>Хабарландырулар .....</b>	<b>37</b>
Батареяның жұмыс мерзімін арттыру....	27	Хабарландырулар және баптаулар үшін төмен жанап өтіңіз.....	37
Батарея зарядының деңгейін көру.....	27	Хабарландырулар тақтасындағы Жылдам баптаулар .....	38
Батареяны пайдаланатын бағдарламаларды бақылау және басқару.....	27	Хабарландырулар тақтасындағы Жылдам параметрлер элементтерін қайта реттеу.....	38
microSD картасын салу .....	28	Хабарландырулар тақтасындағы QSlide қолданбалары .....	38
microSD картасын шығарып алу.....	29	QSlide қолданбаларын пайдалану .....	39
microSD картасын пішімдеу .....	29	Күй жолағындағы индикатор белгішелер.....	39
Экранды құлыптау және құлпын ашу .....	30	<b>Plug &amp; Pop .....</b>	<b>40</b>
Негізгі экраныңыз.....	31	<b>Скриншот түсіру.....</b>	<b>41</b>
Сенсорлы экран кеңестері.....	31	Скриншот түсіру үшін QuickMemo пайдалану.....	41
Экранды қосу.....	31	Скриншот түсіру үшін Capture plus пайдалану.....	41
Бір жаққа сырғыту .....	32	<b>Экрандағы пернетақта.....</b>	<b>42</b>
		Арнайы таңбалары бар әріптерді енгізу .....	42



Google тіркелгісін орнату.....	43	Электрондық пошта тіркелгісін басқару.....	53
<b>Желілерге және құрылғыларға қосылу</b> .....	44	Есептік жазба қалталарымен жұмыс істеу.....	54
<b>Wi-Fi</b> .....	44	Электрондық пошта хабарын жасау және жіберу.....	54
Wi-Fi желілеріне қосылу.....	44	<b>Камера</b> .....	55
Wi-Fi қызметін қосу және Wi-Fi желісіне қосылу.....	44	Көрініс іздегішпен танысу.....	55
<b>Bluetooth</b> .....	45	Күрделі параметрлерді пайдалану ....	56
Bluetooth қосу және планшетті Bluetooth құрылғысымен жұптастыру ....	45	Фотосуретке жылдам түсіру .....	58
Деректерді Bluetooth сымсыз байланыс мүмкіндігі арқылы жіберу.....	46	Фотосуретке түсіргеннен кейін .....	58
Деректерді Bluetooth сымсыз байланыс мүмкіндігі арқылы қабылдау .....	46	Сақталған суреттерді көру.....	60
<b>SmartShare</b> .....	47	<b>Бейне камера</b> .....	61
Мазмұнды планшетіңізден басқа құрылғыларға жіберу үшін .....	47	Көрініс іздегішпен танысу.....	61
Компьютер не ұялы телефон сияқты жақын жердегі құрылғылардағы мазмұнды планшеттен көру үшін .....	48	Күрделі баптауларды пайдалану .....	62
<b>USB кабелімен компьютер байланыстары</b> .....	48	Жылдам бейне түсіру .....	63
USB көлемді сақтау режимін пайдаланып музыканы, фотосуреттерді және бейнелерді тасымалдау .....	49	Бейнені түсіргеннен кейін.....	63
Windows Media Player бағдарламасымен синхрондау.....	49	Сақталған бейнелерді көру.....	63
<b>Контактілер</b> .....	51	Тікелей масштабтау.....	64
Контактілерді іздеу.....	51	Бейнені көру кезінде дыбысты реттеу .....	64
Жаңа контакт қосу.....	51	<b>Мультимедиа</b> .....	65
Таңдаулы контактілер.....	52	<b>Галерея</b> .....	65
Топ жасау.....	52	Суреттерді көру.....	65
<b>Эл. пошта</b> .....	53	Ұлғайту және кішірейту.....	66
		Бейнелерді ойнату .....	66
		Фотосурет және бейне опцияларын көрсету .....	66
		Кескіндерді және бейнелерді жою.....	66
		Тұсқағаз ретінде орнату .....	66
		<b>Бейнелер</b> .....	67
		Бейнені ойнату .....	67

<b>Музыка</b> .....	68	Вебте дауыспен іздеу .....	90
Планшетке музыка файлдарын қосу .....	68	Басқа құрылғылармен синхрондау .....	91
Музыканы Медиа үндестіру (MTP) функциясын пайдаланып тасымалдаңыз .....	68	Бетбелгілер қосу және оларды көру .....	91
Өн ойнату .....	69		
<b>Құралдар</b> .....	71	<b>Баптаулар</b> .....	92
QPair .....	71	Баптаулар мәзіріне қол жеткізу .....	92
QSlide .....	73	<b>СЫМСЫЗ ЖЕЛІЛЕР</b> .....	92
QuickMemo .....	74	<b>ҚҰРЫЛЫМ</b> .....	94
QuickRemote .....	76	<b>ЖЕКЕ</b> .....	100
QuickTranslator .....	78	<b>ЖҮЙЕ</b> .....	102
Көп пайдаланушы .....	80		
Оятқыш .....	81	<b>LG Backup</b> .....	106
Есептегіш .....	82	Құрылғы деректерін сақтық көшіру және қалпына келтіру туралы .....	106
Күнтізбе .....	82	Планшет деректерін LG Backup қолданбасымен сақтық көшіру .....	107
Файл басқарушы .....	83	Сақтық көшірмелерді автоматты түрде жасауды жоспарлау .....	108
Диктофон .....	84	Планшет деректерін қалпына келтіру .....	108
Оңтайландыру .....	85		
POLARIS Office 5 .....	85	<b>Планшеттің бағдарламалық құралын жаңарту</b> .....	110
Google+ .....	86	Планшеттің бағдарламалық құралын жаңарту .....	110
Voice Search .....	87	<b>LG ұялы телефонының бағдарламалық құралын сымсыз (OTA) стандарты арқылы жаңарту</b> ...	110
Жүктеулер .....	87		
<b>Веб</b> .....	88	<b>Қосалқы құралдар</b> .....	112
<b>Ғаламтор</b> .....	88	<b>Ақауларды жою</b> .....	113
Бетті ашу .....	89		
Вебте дауыспен іздеу .....	89		
Бетбелгілер .....	89		
Жазбалар .....	89		
QSlide пайдалану .....	89		
<b>Chrome</b> .....	90		
Веб-беттерді көру .....	90		
Бетті ашу .....	90		

# Осы пайдаланушы нұсқаулығы туралы

## Осы пайдаланушы нұсқаулығы туралы

- Құрылғыны пайдалану алдында осы нұсқаулықты мұқият оқып шығыңыз. Бұл құрылғыны қауіпсіз және дұрыс пайдалануды қамтамасыз етеді.
- Осы нұсқаулықта берілген кейбір суреттер және скриншоттар планшетиңізде басқа болуы мүмкін.
- Мазмұныңыз түпкілікті өнімнен, не болмаса қызмет провайдерлері немесе операторлары қамтамасыз еткен бағдарламадан басқаша болуы мүмкін, Бұл мазмұн алдын ала ескертусіз өзгертілуі мүмкін. Осы нұсқаулықтың соңғы нұсқасын алу үшін LG веб-сайтына кіріңіз: [www.lg.com](http://www.lg.com).
- Құрылғы қолданбалары және олардың функциялары елге, аймаққа немесе жабдық спецификацияларына қарай әртүрлі болуы мүмкін. LG компаниясы LG компаниясынан басқа провайдерлер әзірлеген қолданбаларды пайдалану нәтижесінде болған кез келген өнімділік мәселелеріне жауапты болмайды.
- LG компаниясы тізбені өзгерту, параметрлерді өзгерту немесе амалдық жүйе бағдарламасын өзгерту нәтижесінде болған өнімділік немесе үйлесімсіздік мәселелеріне жауапты болмайды. Амалдық жүйені реттеудің кез келген әрекеті құрылғының немесе оның қолданбаларының тиісті түрде жұмыс істемеуіне әкелуі мүмкін.

- Құрылғымен бірге қамтамасыз етілген бағдарлама, дыбыс, тұсқағаз, суреттер және басқа мультимедиа шектеулі пайдалану үшін лицензияланған. Осы материалдарды шығарып алып коммерциялық немесе басқа мақсаттарда пайдаланбаңыз, авторлық құқықтар туралы заңдарды бұзып жатқан болуыңыз мүмкін. Пайдаланушы ретінде мультимедианы заңсыз пайдалану үшін толығымен жауапты боласыз.
- Хабар алмасу, жүктеу және жүктеп алу, автосинхрондау немесе орынды анықтау қызметтерін пайдалану сияқты деректер қызметтеріне қосымша ақылар алынуы мүмкін. Қосымша ақыларды болдырмау үшін қажеттіліктеріңізге қолайлы деректер жоспарын таңдаңыз. Қосымша мәліметтер алу үшін қызмет провайдеріне хабарласыңыз.

## Сауда белгілері

- LG және LG логотипі — LG Electronics компаниясының тіркелген сауда белгілері.
- Барлық басқа сауда белгілері және авторлық құқықтары тиісті иелерінің меншігі болып табылады.

**DivX HD** 

**DIVX БЕЙНЕСІ ТУРАЛЫ:** DivX® – Rovi корпорациясының еншілес кәсіпорны DivX, LLC компаниясы жасаған сандық бейне пішімі.

Бұл — DivX бейнесін ойнататыны сынақ арқылы расталған ресми DivX Certified® құрылғысы. Қосымша ақпарат және файлдарды DivX бейнесіне түрлендіретін бағдарламалық құрал алу үшін [divx.com](http://divx.com) торабына өтіңіз.

**DIVX ТАЛАП БОЙЫНША БЕЙНЕ ТУРАЛЫ:** Осы DivX Certified® құрылғысы сатып алынған DivX талап бойынша бейне (VOD) фильмдерін ойнату үшін тіркелуі тиіс. Тіркеу кодын алу үшін, құрылғының орнату мәзірінен DivX VOD бөлімін табыңыз. Тіркеуді аяқтау жолы туралы қосымша нұсқауларды [vod.divx.com](http://vod.divx.com) торабынан қараңыз.

**HD 720p дейінгі DivX® бейнелерін, соның ішінде, жоғары сапалы мазмұнды ойнату үшін DivX Certified® сертификаты берілген.**

**DivX®, DivX Certified® және байланысты логотиптер – Rovi корпорациясының немесе оның еншілес кәсіпорындарының сауда белгілері және оның лицензиясы бойынша пайдаланылады.**

**Ескерту: Бастапқы коды ашық бағдарламалық құрал**

GPL, LGPL, MPL және басқа да ашық мәтінді лицензиямен қорғалған тиісті мәтін кодын алу үшін <http://opensource.lge.com/> веб-торабына кіріңіз

Мәтін кодымен бірге тиісті лицензия шарттарын, жауапкершіліктен бас тарту мәлімдемелерін және ескертулерді жүктеп алуға болады.

**Dolby Digital Plus**



Dolby Laboratories лицензиясымен өндірілген. Dolby, Dolby Digital Plus және қос D таңбасы — Dolby Laboratories компаниясының сауда белгілері.

# Қауіпсіз және тиімді пайдалану туралы нұсқаулар

Осы қарапайым нұсқауларды оқыңыз. Осы нұсқауларды орындамау қауіпті немесе заңсыз болуы мүмкін.

Қате шыққан кезде, құрылғы құрамындағы бағдарламалық құрал қателер журналын жинайды. Бұл құрал сигнал күші және жүктелген қолданбалар сияқты тек қана қатеге қатысты деректерді жинайды. Журнал қатенің себебін анықтауға көмектесу үшін ғана пайдаланылады. Бұл журналдар шифрланған және құрылғыңызды жөндеуге алып барғаныңызда ғана оларды өкілетті LG қызмет көрсету орталығы аша алады.

## Радио жиілігі қуатының әсері

Радиотолқын әсері және меншікті сіңіру коэффициенті (МСК) туралы ақпарат.

Бұл LG-V500 үлгілі үстел құрылғысы радиотолқын әсеріне қатысты қауіпсіздік талаптарына сәйкес жасалған. Бұл талаптар жасы мен денсаулық жағдайына қарамастан, барлық пайдаланушылардың қауіпсіздігін қамтамасыз ететін, қауіпсіздік шегін қамтитын ғылыми нұсқауларға негізделген.

- Радиотолқын әсері нұсқаулары үшін меншікті сіңіру коэффициенті (МСК) деп аталатын шама бірлігі қолданылады. МСК сынақтары стандартты әдістер бойынша барлық қолданыстағы жиілік жолақтарындағы ең жоғарғы рұқсат етілген қуат деңгейінде құрылғыдан сигнал жіберу арқылы жүргізіледі.
- Әртүрлі LG құрылғы үлгілерінің МСК деңгейлері арасында айырмашылықтар болса да, олардың барлығы радиотолқындар әсері бойынша керекті нұсқауларға сәйкес келетіндей етіп жобаланған.

- Иондамайтын сәулеленуден қорғаудың халықаралық комиссиясы (ИСКҚХК) ұсынған SAR шектеуінің орташа мәні – 10 г-нан астам ұлпада 2 Вт/кг.
- Бұл құрылғының денеге жақын ұсталған кездегі ең жоғары МСК мәні осы пайдаланушы нұсқаулығында көрсетілгендей, 0,720 Вт/кг болады.
- Бұл құрылғы қалыпты күйде құлақтың жанында пайдаланғанда немесе киімнен кем дегенде 0,00 см қашықтықта орналасқанда ЖҚ әсері бойынша керекті нұсқауларға сәйкес келеді. Қапты белдік немесе ұстағыш ретінде денеде ілгенде, оның құрамында металл болмау керек және өнімді киімнен кемінде 0,00 см қашықтықта ұстау керек. Деректер файлдарын тасымалдау үшін, бұл құрылғы сапалы желі байланысын қажет етеді. Кейбір жағдайларда, деректер файлдарын тасымалдау осындай байланыс қол жетімді болмайынша кешігуі мүмкін. Тасымалдау аяқталмайынша, жоғарыда айтылған ара қашықтық туралы нұсқаулықтары орындалатынын тексеріңіз.

## Өнімге күтім және техникалық қызмет көрсету

### АБАЙЛАҢЫЗ

#### Батареяны ауыстыруға қатысты ескертпе

- Қауіпсіздігіңіз үшін, өнімге енгізілген батареяны шығармаңыз. Егер батареяны ауыстыру керек болса, көмек алу үшін, ең жақын LG Electronics қызмет орталығына немесе дилеріне хабарласыңыз.
- Литий ионды батарея жарақатқа әкеліп соғатын қауіпті құрамдас болып табылады.
- Батареяны біліктілігі жоқ тұлғаның ауыстыруы құрылғыңызды зақымдауы мүмкін.

## АБАЙЛАҢЫЗ

Тек осы құрылғы үлгісі үшін мақұлданған батареяларды, зарядтағышты және қосымша құралдарды пайдаланыңыз. Басқа түрлерін пайдалану құрылғы мақұлдауын немесе кепілдігін жарамсыз етуі және қауіпті болуы мүмкін.

- Бұл құрылғыны бөлшектеуге болмайды. Жөндеу жұмысы қажет болғанда, құрылғыны білікті техникалық маманға апарыңыз.
- Кепілдікке жататын жөндеулерге LG компаниясының ұйғаруымен бөлшектерді немесе панельдерді жаңасымен не жөнделгенімен ауыстыру жұмыстары кіруі мүмкін. Бөлшектердің функциясы ауыстырылатын бөлшекпен бірдей болу керек.
- Теледидар, радио және компьютер сияқты электр жабдықтарынан алшақ жерде ұстаңыз.
- Құрылғыны жылу батареясы немесе пеш сияқты жылу көздерінен аулақ жерде сақтау керек.
- Түсіріп алмаңыз.
- Бұл құралды шайқамаңыз және соғып алмаңыз.
- Ерекше ережелермен талап етілген жерлерде құрылғыны сөндіріңіз. Мысалы, құрылғыны емханаларда пайдаланбаңыз, өйткені ол медициналық жабдықтарға әсер етуі мүмкін.
- Зарядталып жатқанда, құрылғыны ылғалды қолмен ұстауға болмайды. Бұл ток соғуына себеп болып, құрылғыны қатты зақымдауы мүмкін.
- Құрылғыны тез өртенетін заттар жанында зарядтамаңыз, өйткені құрылғы қызып, өрт шығу қаупін төндіруі мүмкін.



- Құрылғының сыртын құрғақ шүберекпен сүртіңіз (бензол, еріткіш немесе спирт қолданбаңыз).
- Құрылғыны жұмсақ жиһаздардың үстінде зарядтамаңыз.
- Құрылғыны жақсы желдетілетін жерде зарядтау керек.
- Бұл құрылғыны шамадан тыс түтінге немесе шаңға шығармаңыз.
- Құрылғыны кредит картасы немесе көлік билеттері жанында ұстамаңыз, ол магнитті жолақтағы ақпаратқа әсер етуі мүмкін.
- Экранға үшкір немесе өткір зат тигізбеңіз, өйткені бұл құрылғыны зақымдауы мүмкін.
- Құрылғыға сұйықтық төгіп алмаңыз және оны ылғалды жерге қоймаңыз.
- Құлаққап сияқты қосалқы құралдарды абайлап пайдаланыңыз. Қажет болмаса, антеннаға тиемеңіз.
- Сынған, шытынаған немесе жарығы бар әйнекті пайдаланбаңыз, ұстамаңыз және алуға немесе жөндеуге әрекет жасамаңыз. Тиісті түрде қолданбағаннан болған әйнектегі зақымдар кепілдікпен жөнделмейді.
- Планшет – қалыпты жағдайда ыстық бөлетін электрондық құрылғы болып табылады. Ұзақ уақыт бойы, жеткілікті желдеткіштің жоқтығынан терімен тікелей байланыста болу ыңғайсыздықты немесе болмашы күйікті тудыруы мүмкін. Сондықтан, құрылғыны пайдалану барысында немесе әрекеттен кейін сақтық шараларын қатаң сақтаңыз.
- Құрылғыңыз ылғалданып қалса, дереу ажыратып, толығымен құрғатыңыз. Кептіру процесін тездету үшін пеш, микротолқынды пеш немесе шаш кептіргіш сияқты сыртқы жылыту көзін пайдаланбаңыз.

- Ылғал құрылғы ішіндегі сұйықтық құрылғы ішіндегі өнім белгісінің түсін өзгертеді. Сұйықтық әсерінен болған құрылғының зақымдануы кепілдікке кірмейді.
- Мүмкін болса, құрылғыны 0 °С және 40 °С аралығындағы температурада пайдаланыңыз. Құрылғыға аса төмен немесе жоғары температуралардың әсер етуі нәтижесінде зақым келуі, жұмыс бұзылуы немесе тіпті жарылыс орын алуы мүмкін.

## Құрылғының тиімді жұмысы

### Электрондық құрылғылар

Барлық үстел құрылғыларының жұмысына әсер ететін кедергілер болуы мүмкін.

- Үстел құрылғысын рұқсатсыз медициналық жабдықтардың жанында пайдаланбаңыз. Планшетті кардиостимулятордың жанына, мысалы, төс қалтада орналастырмаңыз.
- Үстел құрылғылары кейбір есту құралдарына кедергі жасайды.
- Әлсіз кедергілер теледидарларға, радио құралдарына, компьютерлерге, т.б. әсер етуі мүмкін.

## Жолдағы қауіпсіздік

Көлік жүргізгенде үстел құрылғысын пайдалану туралы аймағыңыздағы заң және нұсқауларды тексеріңіз.

- Көлік жүргізгенде, қолда ұсталатын құрылғыны пайдаланбаңыз.
- Көлік жүргізуге айрықша көңіл бөліңіз.
- Радиожиілік қуаты автомагнитола және қауіпсіздік жабдықтары секілді көліктегі кейбір электрондық жүйелерге әсер етуі мүмкін.

- Көлік ауа қабымен жабдықталған болса, орнатылған немесе тасымалды сымсыз жабдықтармен бөгет жасамаңыз. Қате жұмыс жасағандықтан, ауа қабының ашылуына кедергі жасауы немесе ауыр жарақатқа апаруы мүмкін.
- Сыртта жүріп музыка тыңдағанда, оның дыбысы айналаңызда не болып жатқанын байқайтындай деңгейде болу керек. Бұл жолдардың жанында болғанда әсіресе маңызды.

## Құлаққа зақым келтірмеуге тырысу

**ЕСКЕРТПЕ.** Құлаққаптардан және құлақаспаптардан шығатын өте жоғары дыбыс қысымы есту қабілетін жоғалтуға себеп болуы мүмкін.



Ықтимал есту қабілетіне зиянды болдырмау үшін ұзақ уақыт бойы жоғары дыбыс деңгейінде тыңдамаңыз.

- Ұзақ уақыт бойы музыканы жоғары дыбыс деңгейінде тыңдау есту қабілетіне зиян келтіруі мүмкін. Сондықтан планшетті құлақ жанында қоспауға немесе өшірмеуге кеңес беріледі. Сондай-ақ музыканың дыбыс деңгейлері қалыпты деңгейде болуы тиіс.
- Құлақаспапты пайдаланғанда, жаныңыздағы адамдардың сөзі естілмесе немесе қасыңыздағы адам тыңдап жатқаныңызды естісе, дыбыс деңгейін азайтыңыз.

## Әйнек бөліктері

Планшетіңіздің кейбір бөліктері шыныдан жасалған. Құрылғы қатты жерге түсіп, соғылған кезде осы шыны бөліктері сынып кетуі мүмкін. Әйнек сынса, тиіспеңіз немесе алып тастамаңыз. Шыны қызмет көрсетуші тарапынан алмастырылмағанша құрылғыны пайдаланбаңыз.

## Жарылыс аймағы

Жарылыс жасалып жатқан аймақтарда планшетті пайдаланбаңыз. Шектеулерді тексеріп, шарттар мен ережелерді орындаңыз.

## Жарылу қаупі бар орталар

- Планшетті жанармай құю орындарында пайдаланбаңыз.
- Телефонды жанармай немесе химиялық заттардың жанында пайдаланбаңыз.
- Тез жанатын газ, сұйықтық немесе жарылғыш заттарды үстел құрылғысы мен керек-жарақтарымен бірге тасымалдамаңыз және сақтамаңыз.

## Ұшақтарда

Сымсыз құрылғылар ұшақтарда кедергі келтіруі мүмкін.

- Ұшаққа мінер алдында, планшетті сөндіріңіз.
- Ұшпаған кезде де, рұқсатсыз пайдаланбаңыз.

## Балалар

Құрылғыны кішкентай балалардың қолы жетпейтін қауіпсіз жерде сақтаңыз. Оның құрамында ажыратылған жағдайда тұншығу қаупін төндіретін кішкентай бөлшектер бар. Сондай-ақ, бұл құрылғыда ішкі батарея бар, ол құрылғы дұрыс пайдаланылмаған немесе қызмет көрсетілген болса қауіпті болуы мүмкін.

## Батарея ақпараты және күтімі

- Зарядтау алдында батареяның зарядын толық бітіру шарт емес. Басқа батарея жүйелерінен өзгеше, батареяның жұмысына қауіп төндіретін жад әсері жоқ.
- Тек LG батареялары мен зарядтағыштарын пайдаланыңыз. LG зарядтағыштары батареяның жарамдылық мерзімін арттырады.
- Батарея жинағын бөлшектеуге немесе қысқа тұйықтауға болмайды.
- Жарамдылық мерзімін арттыру үшін, ұзақ уақыт қолданылмаған батареяны зарядтаңыз.
- Батарея зарядтағышын күн сәулелері астында немесе жуыну бөлмесі сияқты ылғалдылығы жоғары жерлерде қалдырмаңыз. Құрылғыны ыстық немесе суық жерде қалдырмаңыз, ол батареяның жұмысына кері әсер беруі мүмкін.
- Батареяның қажетті түрі салынбаса, жарылыс қаупі пайда болады.
- Пайдаланылған батареяларды қоқысқа тастағанда, өндіруші нұсқауларын орындаңыз. Мүмкін болса, қайта пайдалану үшін тапсырыңыз. Үй қоқысымен бірге тастамаңыз.
- Батареяны ауыстыру қажет болса, LG Electronics компаниясының ең жақын қызмет көрсету орталығына немесе дилеріне апарып, көмек алуға болады.
- Планшет толығымен зарядталғаннан кейін, керексіз қуат тұтынуын болдырмау үшін, зарядтағышты розеткадан ажыратыңыз.
- Батареяның қызмет ету мерзімі желі конфигурациясына, өнім параметрлеріне, пайдалану тәсілдеріне, батареяға және қоршаған ортаға байланысты болады.
- Жануар тістері немесе тырнақтары сияқты өткір қырлы заттардың батареяға тимейтінін тексеріңіз. Бұл өрт тудыруы мүмкін.

## Планшетті жаңарту әдістері

Ең соңғы жабдық шығарылымдарына, жаңа бағдарламалық құрал функциялары мен жақсартуларына өтіңіз.

- **Планшетті компьютерсіз жаңартыңыз. Жаңарту орталығы  > БҚ жаңартпасы.**
- **Планшетті компьютерге жалғау арқылы жаңартыңыз.**

Бұл функцияны пайдалану туралы қосымша ақпарат алу үшін <http://update.lgmobile.com> немесе <http://www.lg.com/common/index.jsp> торабына кіріп, елді және тілді таңдаңыз.

## Реттеу және қауіпсіздік туралы ақпарат

Заң және қауіпсіздік туралы ақпаратты көру үшін **Баптаулар > Планшет туралы > Реттеу және қауіпсіздік** тармағын түртіңіз.

## СӘЙКЕСТІК ТУРАЛЫ МӘЛІМДЕМЕ

Осы арқылы **LG Electronics компаниясы** бұл **LG-V500** өнімі **1999/5/ЕС** директивасының негізгі талаптары мен басқа тиісті ережелеріне сай екенін мәлімдейді. Сәйкестік декларациясының көшірмесін мына мекенжайдан табуға болады: <http://www.lg.com/global/declaration>

## Осы өнімнің талаптарға сәйкестігі бойынша хабарласатын кеңсе

LG Electronics Inc.

EU Representative, Krijgsman 1,

1186 DM Amstelveen, The Netherlands



### **Ескі құрылғыны қоқысқа тастау**

- 1** Өнімде осы дөңгелегі бар үстінен сызылған себет таңбасының болуы оның 2002/96/ЕС Еуропалық директивасының талаптарына сай екенін білдіреді.
- 2** Барлық электр және электрондық бұйымдар қалалық қоқыстан бөлек, мемлекеттік немесе жергілікті басқару мекемелері белгілеген арнайы жинау орындарына өткізілуі тиіс.
- 3** Ескі құралды қоқысқа дұрыс тастау қоршаған орта және адам денсаулығына қауіп төндіретін зардаптардың алдын алуға көмектеседі.
- 4** Ескі құралды қоқысқа тастау туралы толық ақпаратты қала әкімшілігінен, қоқыс жинау мекемелерінен немесе өнімді сатып алған дүкеннен алуға болады.



### **Ескі батареяларды/аккумуляторларды қоқысқа тастау**

- 1** Өнімнің батареяларына/аккумуляторларына осы үсті сызылған дөңгелекті себет таңбасының жапсырылуы олардың 2006/66/ЕС Еуропа директивасының талаптарына сәйкес келетінін білдіреді.
- 2** Егер батареяның құрамындағы сынап 0,0005 %, кадмий 0,002 % немесе қорғасын 0,004 % мөлшерінен артық болса, бұл таңбамен бірге сынап (Hg), кадмий (Cd) немесе қорғасынның (Pb) химиялық таңбалары берілуі мүмкін.
- 3** Барлық батареялар/аккумуляторлар қалалық қоқыстан бөлек, мемлекеттік немесе жергілікті басқару мекемелері белгілеген арнайы жинау орындарына өткізілуі тиіс.
- 4** Ескі батареяларды/аккумуляторларды қоқысқа дұрыс тастау қоршаған ортаға, жануарларға және адам денсаулығына қауіп төндіретін зардаптардың алдын алуға көмектеседі.
- 5** Ескі батареяларды/аккумуляторларды қоқысқа тастау туралы толық ақпаратты қала әкімшілігінен, қоқыс жинау мекемелерінен немесе өнімді сатып алған дүкеннен алуға болады.

# Маңызды ескерту



## Планшетті пайдалануды бастамастан бұрын осыны оқыңыз!

Планшетті жөндеуге апармай және қызмет өкіліне хабарласпай тұрып, ақаулықтың осы бөлімде сипатталмағанына көз жеткізіңіз.

### 1. Планшет жады

Қосымша жад босату үшін планшеттің жадын тексеріп, қолданбалар немесе хабарлар сияқты кейбір деректерді жою қажет.

**Қолданбаларды жою үшін:**

- 1 Тар  >  > **Қосымшалар** қойындысы > **Баптаулар**  > **Қосымшалар** тармағын түртіңіз.
- 2 Барлық қолданбалар көрсетілгенде, жойылатын қолданбаға өтіп, оны таңдаңыз.
- 3 **Жою** опциясын түртіңіз.

### 2. Бастапқы коды ашық қолданбаны және амалдық жүйені орнату алдында

#### **АБАЙЛАҢЫЗ**



Өндіруші ұсынғаннан басқа амалдық жүйені орнатсаңыз және пайдалансаңыз, планшет жұмысында ақаулық пайда болуы мүмкін. Бұған қоса, планшет кепілдігі жарамсыз болады.



## АБАЙЛАҢЫЗ

Планшетті және жеке деректерді қорғау үшін, қолданбаларды тек Play Store™ сияқты сенімді ресурстардан жүктеп алыңыз. Планшетте дұрыс орнатылмаған қолданбалар бар болса, планшет дұрыс жұмыс істемеуі немесе өрескел қате орын алуы мүмкін. Планшеттен сол қолданбаларды және оның деректері мен параметрлерінің барлығын жою керек.

## 3. Құлыпты ашу өрнегін пайдалану

Планшетті қорғау үшін құлыпты ашу өрнегін орнатыңыз.  >  > **Қосымшалар** қойындысы > **Баптаулар**  > **Дисплей** > **Экранды құлыптау** > **Экран құлпын таңдау** > **Графикалық үлгі** тармағын түртіңіз. Бұл экран құлпын ашу өрнегін салу бойынша нұсқаулар беретін экранды ашады. Құлыпты ашу өрнегін ұмытып қалған жағдайдағы қауіпсіздік шарасы ретінде Сақтық PIN кодын жасауыңыз керек.

**Ескерту!** Құлыпты ашу өрнегін орнатар алдында Google тіркелгісін жасап, құлыптау өрнегін жасау кезінде жасалған сақтық PIN кодын есте сақтап алыңыз.

## АБАЙЛАҢЫЗ

**Құлыпты ашу өрнегін пайдалану кезінде қадағаланатын сақтық шаралары.**

Орнатылған құлыпты ашу өрнегін есте сақтау өте маңызды. Құлып өрнегі 5 рет қате енгізілсе, планшетті қолдану мүмкін болмайды. Құлыпты ашу өрнегін, PIN кодын немесе кілтсөзді енгізу үшін 5 мүмкіндік беріледі. 5 мүмкіндіктің барлығын пайдаланып тастасаңыз, 30 секундтан кейін әрекетті қайталауға болады.

**Өрнекті, PIN кодын немесе кілтсөзді еске түсіре алмаған кезде:**

**< Өрнекті ұмытып қалсаңыз >**

Егер планшеттен Google тіркелгісіне кіріп, өрнекті қатарынан 5 рет дұрыс енгізе алмасаңыз, экранның төменгі жағындағы **Үлгіні ұмыттыңыз ба?** түймесін басыңыз. Содан кейін Google тіркелгісімен кіруіңіз немесе құлыптау өрнегін жасаған кезде енгізілген Сақтық PIN кодын енгізуіңіз қажет болады.

Егер планшетте Google тіркелгісін жасамаған болсаңыз немесе Сақтық PIN кодын ұмытып қалсаңыз, жабдық параметрлерін қалпына келтіруіңіз қажет.

**< PIN кодын немесе құпия сөзді ұмытып қалсаңыз >**

PIN кодын немесе құпия сөзді ұмытып қалсаңыз, толық қалпына келтіруді орындауыңыз керек болады.

**Ескерту!** Толық қалпына келтіруді орындасаңыз, барлық пайдаланушы қолданбалары және пайдаланушы деректері жойылады.

**ЕСКЕРТПЕ:** Google тіркелгісіне кірсеңіз және құлыпты ашу өрнегін ұмытып қалсаңыз, сақтық PIN кодын енгізуіңіз керек болады.

## **4. Жабдықты қалпына келтіру (Зауыттық параметрлерді қалпына келтіру) функциясын пайдалану**

Егер планшет бастапқы қалпына келмесе, оны бастапқы күйге келтіру үшін жабдық параметрлерін қалпына келтіру (зауыттық параметрлерді қалпына келтіру) функциясын пайдаланыңыз.

- 1 Планшетті өшіріңіз.
- 2 Планшеттің оң жақ бүйіріндегі **қуат/құлып пернесін + дыбыс деңгейі пернесін** басып тұрыңыз.
- 3 LG логотипі көрсетілгенде **тек қуат/құлып пернесін** жіберіңіз, ал **дыбыс деңгейі пернесін** басып тұра беріңіз.
- 4 **Дыбыс деңгейі пернесін** басып тұрып, бірден **қуат/құлып пернесі + дыбыс деңгейі пернесін** бір уақытта басып тұрыңыз.
- 5 Жабдықтың зауыттық параметрлерін қалпына келтіру экраны көрсетілгенде барлық пернені жіберіңіз.
- 6 Жалғастыру үшін **қуат/құлып пернесін** немесе бас тарту үшін **дыбыс деңгейі пернелерін** басыңыз.
- 7 Растау үшін **қуат/құлып пернесін** тағы бір рет немесе бас тарту үшін **дыбыс деңгейі пернелерін** басыңыз.
- 8 Құрылғы жабдықты қалпына келтіру әрекетін орындайды.



### **АБАЙЛАҢЫЗ**

Жабдықты қалпына келтіруді орындасаңыз, барлық пайдаланушы қолданбалары, пайдаланушы деректері және DRM лицензиялары жойылады. Жабдықты қалпына келтіру әрекетін орындамас бұрын, маңызды деректердің сақтық көшірмесін жасауды ұмытпаңыз.

## **5. Бағдарламаларды ашу және ауыстырып қосу**

Көп тапсырмаларды орындау Android жүйесінде оңай, бір уақытта бірнеше қосымшамен жұмыс істеуге болады. Басқа қолданбаны ашу үшін ашық тұрғанды жабудың қажеті жоқ.

Бірнеше ашық қолданбаны пайдаланыңыз және арасында ауысыңыз. Android әрбір қолданбаны басқарып, күтудегі қолданбалар қажетсіз ресурстарды пайдаланбауы үшін, оларды қажет болғанда тоқтатып және іске қосып отырады.

- 1 Негізгі экран пернесін**  басып, ұстап тұрыңыз. Жиі пайдаланылатын бағдарламалардың тізімі көрсетіледі.
  - 2 Қол жеткізу керек қолданбаны түртіңіз.** Бұл планшеттің фонында іске қосылған алдыңғы қолданбаны тоқтатпайды. Қолданбаны пайдаланып болғаннан кейін шығу үшін **Артқа пернені**  түрткеніңізді тексеріңіз.
- Қолданбалардың жұмысын тоқтату үшін соңғы қолданбалар тізімінен **Оңтайландыру** таңдаңыз, одан кейін **Тоқтату** немесе **Барлығын тоқтату** түймесін түртіңіз.
  - Қолданбаны соңғы қолданбалар тізімінен жою үшін қолданбаның алдын ала қарау көрінісін солға немесе оңға қарай сырғытыңыз. Барлық қолданбаларды өшіру үшін **Барлығын тазарту** түймесін түртіңіз.

## 6. Экран қатып қалғанда

**Егер экран қатса немесе басқарғыңыз келген кезде планшет жауап бермесе:** Планшетті өшіру үшін **Қуат/Құлыптау** түймесін басып, 12 секунд ұстап тұрыңыз. Егер ол әлі де жұмыс істемесе, қызмет көрсету орталығына хабарласыңыз.

## 7. Компьютердің қуатын қосқанда немесе ажыратқанда планшетті жалғамаңыз

Компьютерде қосу немесе өшіру кезінде планшетті компьютерден ажыратыңыз, өйткені бұл компьютер қателеріне әкелуі мүмкін.

# Құрылғымен танысу

## Планшетке шолу

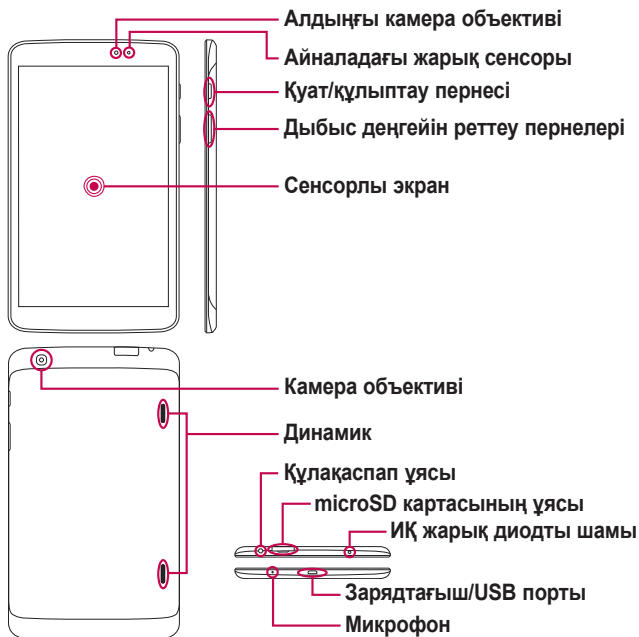

**ЕСКЕРТПЕ:** Бейне немесе аудио жазған кезде микрофонның жабылып қалмағандығына көз жеткізіңіз.



<b>Алдыңғы камера объективі</b>	Өзіңізді суретке немесе бейнеге түсіру үшін пайдаланыңыз. Бұны сондай-ақ бейне чат үшін пайдалануға болады. Оңтайлы жұмыс істеуі үшін оны таза ұстаңыз.
<b>microSD картасының ұясы</b>	Музыка, бейнелер және фотосуреттер сияқты файлдарды сақтауға арналған microSD картасын салыңыз.
<b>Құлақаспап ұясы</b>	Ығайлы, қолсыз сөйлесу үшін қосымша құлақаспапты жалғауға мүмкіндік береді. Сондай-ақ музыка тыңдау үшін құлаққаптарды жалғауға болады.
<b>Айналадағы жарық сенсоры</b>	Айналадағы жарық сенсоры қоршаған жарықты өлшейтін және анық экранды қамтамасыз ету үшін СК дисплейінің жарықтығын реттейтін сыртқы сенсорды қолданады.
<b>Қуат/құлыптау пернесі</b>	Экранды құлыптау/құлпын ашу үшін басыңыз. Планшетті қосу/өшіру, оны қайта іске қосу, ұшақ режимін қосу/өшіру және дыбыс параметрлерін өзгерту үшін басып, ұстап тұрыңыз.
<b>Дыбыс деңгейін реттеу пернелері</b>	Мультимедиа дыбыстарын реттеуге мүмкіндік береді.
<b>Зарядтағыш/USB порты</b>	Планшетті зарядтау адаптерімен немесе басқа да үйлесімді қосалқы құралдармен пайдалану үшін USB кабелін жалғауға мүмкіндік береді.

<b>Камера объективі</b>	Фотосуреттер жасау және бейне жазу үшін пайдаланылады. Оңтайлы жұмыс істеуі үшін оны таза ұстаңыз.
<b>Динамик</b>	Дыбыс құлақаспаптың орына артқы динамиктен шығады (мысалы, спикерфон функциясы, музыка ойнатқышы функциясы, т.б.).
<b>Микрофон</b>	Дауысты жазады және ол дауыс арқылы белсендірілетін функцияларда пайдаланылады.
<b>ИҚ жарик диодты шамы</b>	QuickRemote (жылдам қашықтан басқару) сенсоры ретінде жұмыс істейді.

### АБАЙЛАҢЫЗ

Планшеттің үстіне ауыр зат қою немесе отыру оның сұйық кристалды дисплейі мен сенсорлы экран функцияларына зиян келтіруі мүмкін. Сұйық кристалды дисплейдің жақындату сенсорын қорғаныш таспамен жабуға болмайды. Бұл сенсордың жұмысына зиян келтіруі мүмкін.

### КЕҢЕС!

- Қолданбаны ашып, қолдануға болатын опцияларын тексеру үшін **Мәзір пернесін**  түртіңіз.
- Егер телефон құлыптаулы болып, жұмыс істемесе, оны өшіру үшін **Қуат/құлыптау пернесін**  12 секунд басып тұрыңыз.

## Планшетті зарядтау

Планшетті қуаттандыру үшін қайта зарядталатын литий ионды батарея қолданылады. Планшетіңізбен бірге берілетін USB адаптері батареяны зарядтау үшін пайдаланылады. Планшетті бірінші рет пайдаланудың алдында батареяның толығымен зарядталуын қамтамасыз етіңіз.

**ЕСКЕРТПЕ:** Сіздің құрылғыңызда ішкі қайта зарядталатын батарея бар. Қауіпсіздігіңіз үшін, өнімге енгізілген батареяны шығармаңыз.

**Ескерту!** Егер планшет зарядталған кезде сенсорлы экран жұмыс істемесе, оған қуат көзінің тұрақсыздығы себеп болуы мүмкін. Нәтижесінде, USB кабелін құрылғыдан ажыратыңыз немесе USB адаптерін қуат көзінен суырып алыңыз.

- 1 USB адаптері мен USB кабелін жалғаңыз.
- 2 USB кабелін (төменде көрсетілгендей) планшеттің зарядтау/USB портына қосыңыз.

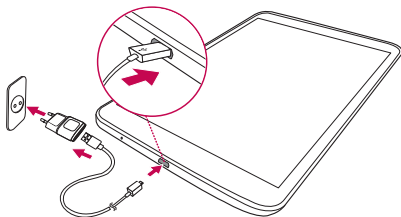

**ЕСКЕРТПЕ:** Батареяның қызмет көрсету мерзімін ұзарту үшін, батареяны басында толығымен зарядтау керек.





## Батарейаның жарамдылық мерзімін оңтайландыру

Фонда ұдайы қосылып тұруы қажет емес мүмкіндіктерді өшіріп, зарядтау уақыты арасында батареяның жұмыс мерзімін ұзартуға болады. Сондай-ақ, қолданбалар мен жүйелік ресурстардың батарея қуатын пайдалану тәсілін реттеуге болады.

### Батарейаның жұмыс мерзімін арттыру

- Wi-Fi, Bluetooth немесе GPS сияқты пайдаланып жатпаған радио байланыстарды өшіріңіз.
- Экран жарықтығын төмендетіп, экранның сөну мерзімін азайтыңыз.
- Gmail™, Күнтізбе, Контактілер және басқа қолданбалардың автоматты синхрондалу мүмкіндігін ажыратыңыз.
- Кейбір жүктеп алынған қолданбалар батареяның қызмет мерзімінің қысқаруына себеп болуы мүмкін.
- Жүктелген қолданбаларды пайдаланғанда батареяның зарядталу деңгейін тексеріңіз.

### Батарея зарядының деңгейін көру

- 1 Негізгі экранда **Қосымшалар**  > **Баптаулар**  > **Планшет туралы** > **Батарея** тармағын түртіңіз.
- 2 Экранның жоғарғы мәзірінде батарея күйі (зарядталуда немесе заряд жұмсалуда) және деңгейі көрсетіледі.

### Батарейаны пайдаланатын бағдарламаларды бақылау және басқару

- 1 Негізгі экранда **Қосымшалар**  > **Баптаулар**  > **Планшет туралы** > **Батарея** > **Батарея қолданысы** тармағын түртіңіз.

- 2 Экранның астында батарея қолданысының уақыты және батарея қуатын ең көптен ең азына дейін пайдаланатын қолданбалар немесе қызметтер көрсетіледі.

## microSD картасын салу

Құрылғыңыз сыйымдылығы 64 Гбайтқа дейінгі microSD жад карталарын қолдайды. Мультимедиалық мазмұнды microSD картасында сақтауға болады.

- 1 microSD картасын салу немесе алу алдында планшетті өшіріңіз.



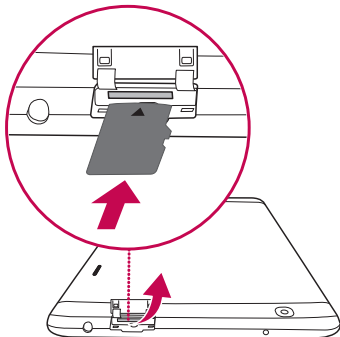

- 2 Саусақ ұшын тесікке қойыңыз және microSD картасының науасын сыртқа тартып шығарыңыз. microSD картасын ұя ішіне контактілерін төмен қаратып салыңыз. Науаны құрылғыға ақырындап кіргізіңіз.



## microSD картасын шығарып алу



microSD картасын планшеттен қауіпсіз шығару үшін оны алдымен босату қажет.

- 1 Негізгі экранда **Қосымшалар**  > **Баптаулар**  > **Сақтау орны** > **SD картасын шығару** тармағын түртіңіз.
- 2 microSD картасын науадан ақырындап тартып алыңыз.

**Ескерту!** microSD картасын алдымен босатып алмай шығармаңыз. Әйтпесе, планшет пен microSD картасы зақымдалуы мүмкін және microSD картасында сақталған деректер бүлінуі мүмкін.

## microSD картасын пішімдеу

**Ескерту!** Картаны пішімдеген кезде microSD картасында сақталған деректердің барлығы жойылады.

- 1 Негізгі экранда **Қосымшалар**  > **Баптаулар**  > **Сақтау орны** тармағын түртіңіз.
- 2 **SD картаны өшіру** түймесін түртіңіз (екі рет).
- 3 Құлыпты ашу үлгісін орнатқан болсаңыз, оны енгізіп, **Барлығын өшіру** пәрменін түртіңіз. Карта пішімделіп, қолдануға дайын болады.

**ЕСКЕРТПЕ:** Егер microSD картасында мазмұн бар болса, қалталар құрылымы басқа болуы мүмкін, себебі барлық файлдар жойылады.

## Экранды құлыптау және құлпын ашу

Планшетті біраз уақыт бойы пайдаланбасаңыз, экран автоматты түрде өшеді және құлыпталады. Бұл пернелердің кездейсоқ басылып кетуінен сақтайды және батарея қуатын үнемдейді. Планшетті пайдаланбаған кезде планшетті құлыптау үшін **Қуат/Құлып пернесін**  басыңыз.

Егер экранды құлыптағанда қандай да бір қолданбалар қосылған болса, олар Құлыптау режимінде әлі қосулы болуы мүмкін. Қажетсіз ақы алынбауы үшін (мысалы, интернетке қосылу, дерек байланыстары), құлыптау режиміне өтпей тұрып барлық бағдарламалардан шығу керек.

Планшетті ояту үшін **Қуат/Құлыптау пернесін**  басыңыз. Құлыптаулы экран көрсетіледі. Негізгі экранның құлпын ашу үшін экран құлпын түртіп, кез келген бағытта сүйреңіз. Соңғы көрсетілген экран ашылады.

# Негізгі экраныңыз

## Сенсорлы экран кеңестері

Төменде планшетте жылжу туралы біраз кеңестер берілген.

### Экранды қосу

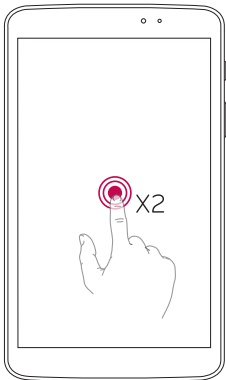

КлоскON функциясы экранды оңай қосу не өшіру үшін оны екі рет түртуге мүмкіндік береді.



- Экранды қосу үшін экранның ортасын екі рет жылдам түртіңіз.
- Экранды өшіру үшін күй жолағын, негізгі экрандағы бос аймақты немесе Құлыптау экранын екі рет жылдам түртіңіз.

### ЕСКЕРТПЕ:

- Осы функцияны Gestures (Қимылдар) параметрлерінде өшіруге болады.

Негізгі экранда **Қосымшалар**  > **Баптаулар**  > **Дисплей** > **Экранды қосу** > **Экранды қосу** құсбелгісін түртіңіз.

## Бір жаққа сырғыту

Орындалып жатқан қолданбаларды сол жақта сақтау немесе оларды дисплейге қайтару үшін үш саусақпен жүргізуді пайдаланыңыз. Кейбір қолданбалар қайтарылған кезде қайта іске қосылуы мүмкін. Үш қолданбаға дейін сақтауға болады.

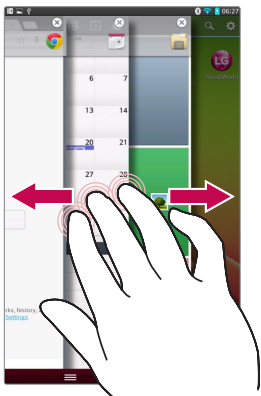

- 1 Қолданба ашық болған кезде, экранға үш саусақты қойып, солға қарай сырғытыңыз. Ағымдағы экран сақталады және Негізгі экран пайда болады.
- 2 Сақталған қолданбаларды қайта ашу үшін үш саусағыңызды экранға қойып, оңға қарай сырғытыңыз. Ашқыңыз келетін кез келген қолданбаны түртіңіз.

**Кеңес!** Бір жаққа сырғыту функциясы көп саусақтарды, қосымша саусақтарды немесе алақаныңызды қабылдамайды.

## Түрту немесе тию

Саусақпен бір рет түрту элементтерді, сілтемелерді, таңбашаларды және экрандық пернетақтадағы әріптерді таңдайды.

## Түрту және ұстап тұру

Экрандағы элементті түртіп, әрекет орындалғанша саусағыңызды көтермей, түртіңіз және ұстап тұрыңыз. Мысалы, контактінің қол жетімді опцияларын ашу үшін мәтінмен мәзірі ашылғанша, Контактілер тізімінде контактіні түртіңіз және ұстап тұрыңыз.

## Сүйреу

Элементті бір сәтке түртіп, ұстап тұрыңыз да, саусақты көтерместен, саусақты мақсатты орынға жеткенше экранда жылжытыңыз. Орын ауыстыру үшін негізгі экранда элементтерді сүйреуге болады.

## Жанап өту немесе сырғыту

Жанап өту немесе сырғыту үшін бірінші тигенде кідірместен саусақты экранда тез жылжытыңыз (осылайша элементті сүйремейсіз). Мысалы, экранды жоғары немесе төмен жанап өтіп тізімді айналдыруға я болмаса солдан оңға (және керісінше) жанап өту арқылы әр түрлі негізгі экрандарды шолуға болады.

## Екі рет түрту

Веб-бетті немесе картаны масштабтау үшін екі рет түртіңіз. Мысалы, экран еніне сыйдыру мақсатында веб-бет бөлімшесін реттеу үшін сол бөлімшені жылдам екі рет түртіңіз. Сондай-ақ, сурет түсіргенде (камераны пайдаланып) және Карталар бағдарламасын пайдаланғанда үлкейту және кішірейту үшін екі рет түртуге болады. Сөзді белгілеу үшін оны екі рет түртіңіз. Екі рет түрту сондай-ақ сенсорлық экранды қосатын немесе өшіретін KnockON функциясын белсендіруі мүмкін.

## Масштаптау үшін шымшу

Шымшу немесе ашу қозғалысында сұқ саусағыңыз бен бас бармағыңызды пайдаланып, шолғышты, Карталарды пайдаланғанда немесе суреттерді шолу кезінде үлкейтіңіз немесе кішірейтіңіз.

## Экранды бұру

Көптеген қолданбалар мен мәзірлерде экранның бағдары құрылғының физикалық бағдарына реттеледі.

### ЕСКЕРТПЕ:

- Элементті таңдап алу үшін белгішені дәл ортасынан түртіңіз.
- Тым қатты баспаңыз, себебі сенсорлы экран жай, бірақ нық түртуді сезетіндей сезімтал.
- Қажетті опцияны түрту үшін, саусақтың ұшын пайдаланыңыз. Басқа түймелерді түртіп қалмаңыз.

## Өзіндік бет экраны

Панельдерді көру үшін саусағыңызды солға немесе оңға жүргізіңіз. Өр тақтаны қосымшалармен, жүктеулермен, виджеттермен және тұсқағаздармен реттеуге болады.

**ЕСКЕРТПЕ:** Экранның кейбір кескіндері аймаққа байланысты өзгеше болуы мүмкін.

Негізгі экранның төменгі жағында мәзір белгішелерін көруге болады. Мәзір белгішелері ең көп пайдаланылатын функцияларға оңай, бір рет түртіп қол жеткізуге мүмкіндік береді.





**Күй жолағы** – Құрылғының күй ақпаратын, оның ішінде уақыт, сигнал күшін, батарея зарядын және хабарлау белгішелерін көрсетеді.

**Қолданба белгішелері** – Белгішені (қолданба, виджет, қалта, т.б.) ашу және пайдалану үшін оны түртіңіз.

**Жылдам өту пернелері** – Ең жиі пайдаланылатын функцияларға оңай, бір рет түрту арқылы өтуге мүмкіндік береді.

**Мәзір пернесі** – Ағымдағы экран немесе қолданбаға әсер ететін Опциялар мәзірін ашады. Бұл экранға немесе қолданбаға байланысты, қол жетімді болған кезде қолданылады.

**Негізгі экран пернесі** – Негізгі экранға қайтарады (немесе кез келген Негізгі экран кеңейтімі кеңептерінен әдепкі Негізгі экран кеңебіне қайтарады) Тапсырмалар реттегіші қолданбасы мен соңғы пайдаланылған қолданбалар тізімін көрсету үшін басып, ұстап тұрыңыз.

**Артқа пернесі** – Алдыңғы экранға қайтарады. Сонымен қатар мәзірлер, диалогтық терезелер және экрандағы пернетақта сияқты қалқымалы элементтерді жабады.

## Басты экранды реттеу

Басты экранды қолданбалар, жүктеулер, виджеттер немесе тұсқағаздар қосу арқылы реттеуге болады. Планшеттің пайдаланылуын ыңғайлы ету үшін негізгі экранға таңдаулы қолданбалар мен виджеттеріңізді қосыңыз.

### Негізгі экранға элементтер қосу үшін:

- 1 Негізгі экранның бос жерін түртіп, ұстап тұрыңыз.
- 2 **Қосымшалар, Виджеттер** немесе қойындысын түртіңіз.
- 3 Қалаған элементті қажетті орынға апарып, саусағыңызды көтеріңіз.



### Басты экраннан элементті жою үшін:

Жойғыңыз келетін белгішені басып, ұстап тұрыңыз және оны  дейін апарып, саусағыңызды алыңыз.

**КЕҢЕС!** Қолданбалар экранынан негізгі экранға қолданба белгішесін қосу үшін, қосылатын қосымшаны түртіп ұстап тұрыңыз және қажетті орынға сүйреп апарыңыз.

**КЕҢЕС!** Қалтаға бірнеше қолданба белгішелерін қосуға болады. Негізгі экранда бір қолданба белгішесін басқасының үстіне апарыңыз, сонда қалта жасалады.

## Жақында пайдаланылған қолданбаларға оралу

- 1 **Негізгі экран пернесін**  басып, ұстап тұрыңыз. Экранда соңғы пайдаланылған қолданбалардың белгішелері берілген қалқымалы терезе көрсетіледі.
- 2 Қолданбаны ашу үшін белгішені түртіңіз. Немесе алдыңғы экранға оралу үшін **Артқа пернесін**  түртіңіз.

## Хабарландырулар

Хабарландырулар жаңа хабарлардың келуі, күнтізбе оқиғалары және дабылдар, сонымен бірге бейнелерді жүктеп алу сияқты ағымдағы оқиғалар туралы ескертеді.

Хабарландырулар тақтасында планшеттің ағымдағы күйін және күтудегі хабарландыруларды көруге болады.

Хабарландыру келгенде, оның белгішесі экранның жоғарғы жағында пайда болады. Күтудегі хабарландырулардың белгішелері сол жақта пайда болады және Wi-Fi немесе батарея қуаты сияқты нәрселерді көрсететін жүйелік белгішелер оң жақта пайда болады.

**ЕСКЕРТПЕ:** Қол жетімді опциялар аймаққа немесе қызмет провайдеріне байланысты әртүрлі болуы мүмкін.

Күтудегі хабарландырулар

Bluetooth, Wi-Fi және батареяның күйі сияқты жүйе белгішелері

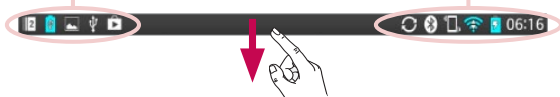

## Хабарландырулар және баптаулар үшін төмен жанап өтіңіз

Хабарландырулар тақтасын ашу үшін күй жолағын төмен қарай жанап өтіңіз. Хабарландырулар тақтасын жабу үшін экранның төменгі жағындағы жолақты қарай жоғары жанап өтіңіз.

**ЕСКЕРТПЕ:** Функция параметрлерінің мәзірін көру үшін Quick Settings (Жылдам параметрлер) ішіндегі белгішені түртіп, ұстап тұрыңыз.

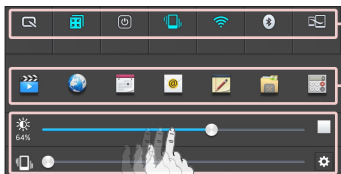

**Жылдам параметрлер жолағы –** Тізімді айналдыру үшін оңға немесе солға қарай шертіңіз.

**QSlide Қосымша жолағы –** QSlide функциясын белсендіру үшін түртіңіз.

Экранның **Жарықтығын / Дыбысты** реттеу үшін солға және оңға жылжытыңыз.

## Хабарландырулар тақтасындағы Жылдам баптаулар

Wi-Fi сияқты функция параметрлерін оңай ауыстыру үшін Жылдам параметрлер пайдаланыңыз. Жылдам параметрлер хабарландырулар тақтасының үстіне орналасқан.

## Хабарландырулар тақтасындағы Жылдам параметрлер элементтерін қайта реттеу

Хабарландырулар тақтасын ашып,  түртіңіз. Одан кейін қалаған элементтерді Жылдам параметрлер мәзірінен көріп, қайта реттеуге болады.

## Хабарландырулар тақтасындағы QSlide қолданбалары

QSlide қолданбалары хабарландырулар тақтасында, Жылдам параметрлер жолағының астында көрсетіледі. Бұл белгішелер бір экранда бірнеше тапсырма орындаудың жылдам, ыңғайлы жолын

ұсынады (теледидардағы суреттің ішіндегі суретпен бірдей). QSlide экранда жылжытуға, өлшемін өзгертуге және мөлдір қылуға болатын кішкентай қолданба терезесін көрсетеді.

## QSlide қолданбаларын пайдалану

Белсендіру үшін жолақтағы кез келген QSlide қолданбасын түртіңіз. Белсендірілген кезде, QSlide функциясы қолданбаны алдыңғы фонда ашып, артқы фонда басқа қолданбаларға қатынасуға мүмкіндік береді. Бір уақытта екі QSlide терезесін ашуға болады.

## Күй жолағындағы индикатор белгішелер

Экранның үстіңгі жағындағы күй жолағында пайда болатын индикатор белгішелері күнтізбе оқиғалары, құрылғы күйі мен тағы басқалар туралы есеп береді.



Экранның жоғарғы жағында көрсетілген белгішелер құрылғының күйі туралы ақпарат береді. Төмендегі кестеде тізілген белгішелер ең жиі пайдаланылады.

Белгіше	Сипаттамасы	Белгіше	Сипаттамасы
	Ұшақ режимі		Оятқыш орнатылды
	Wi-Fi желісіне қосылған		SmartShare музыка ойнату
	Сымды құлақсапа		GPS деректер алуда
	Bluetooth қосулы		GPS қызметінен орналасу деректерін қабылдау

	Жүйе ескертуі		Деректер синхрондалуда
	Діріл режимі		Gmail қызметіне келген жаңа хабар
	Батарея толық зарядталған		Жаңа Hangouts хабары
	Батарея зарядталуда		Ән ойнатылуда
	DLNA қосулы		Планшет компьютерге USB кабелі арқылы қосылған немесе USB байланысы белсенді
	Деректер жүктелуде		Қуат үнемдеу режимі қосулы
	Деректер жүктеліп қойылуда		Жанына сырғыту қосулы

**ЕСКЕРТПЕ:** Күй жолағындағы белгішелердің орны функцияға немесе қызметке сай басқаша болуы мүмкін.

## Plug & Pop

Plug & Pop құлаққапты немесе тінтуір не пернетақта сияқты қосымша құрылғыны жалғаған кезде пайдаланылатын қолданбаларды жылдам таңдауға мүмкіндік береді.



- 1 Құлаққапты немесе OTG (Қосымша) құрылғыны (мысалы тінтуір, пернетақта, т.б.) жалғаңыз.
- 2 Қолданбалар тақтасы көрсетіледі және қосқыңыз келетін қолданбаны таңдай аласыз.

**ЕСКЕРТПЕ:** Тақтада көрсету және қосымшалар тақтасын көрсетілмейтін етіп қою үшін қосымшаларды өңдеуге болады.

▶  >  > **Баптаулар**  > **Қосымша Құрылғысы** тармағын түртіңіз.

## Скриншот түсіру

Скриншот түсіру үшін **Дыбысты азайту** пернесін және **Қуат/Құлыптау** пернесін бірге 2 секундтай басып тұрыңыз.

Түсірілген кескінді көру үшін **Қосымшалар**  > **Галерея**  > **Screenshots** қалтасына өтіңіз.

**КЕҢЕС!** Камера/бейне экранынан скриншот жасауға болмайды.

## Скриншот түсіру үшін QuickМето пайдалану

Скриншот жасағыңыз келетін экранда күй жолағын төмен қарай сүйреп, QuickМето опциясын таңдаңыз.

### НЕМЕСЕ

**Дыбысты арттыру/азайту** пернесін бірге басып, ұстап тұрыңыз.

## Скриншот түсіру үшін Capture plus пайдалану







Бұл функция әдепкі интернет шолғышында экранның бөлігінен скриншот жасауға мүмкіндік береді.

- 1 Интернетке қосылған кезде  түртіңіз, одан кейін **Кеңейтілген кадр түсіру** тармағын түртіңіз.
- 2 Көк терезені қалаған өлшемге реттеңіз және **ОК** түймесін түртіңіз. Таңдалған аумақ галереяда сақталады.

## Экрандағы пернетақта

Мәтінді экрандық пернетақта арқылы енгізуге болады. Экрандағы пернетақта мәтін енгізу керек болғанда экранда автоматты түрде пайда болады. Пернетақтаны қолмен көрсету үшін, мәтін енгізетін жердегі мәтін өрісін жай түртіңіз.

### Пернетақтаны пайдалану және мәтін енгізу

-  Енгізілетін келесі әріпті бас әріпке өзгерту үшін бір рет түртіңіз. Барлық әріптерді үлкейту үшін екі рет түртіңіз.
-  Санды және таңбалы пернетақталарды ауыстыру үшін түртіңіз.
-  Дауыспен енгізу функциясын пайдалану үшін түртіңіз. Сіз сондай-ақ қолмен жазуды немесе параметрлер мәзірін таңдау үшін бұл белгішені түртіп, ұстап тұруыңызға болады.
-  Бос орын енгізу үшін түртіңіз.
-  Хабар жолында жаңа жол жасау үшін түртіңіз.
-  Алдыңғы таңбаны жою үшін түртіңіз.

### Арнайы таңбалары бар әріптерді енгізу

Экрандағы клавиатура арнайы таңбаларды енгізуге мүмкіндік береді (e.g. "á").

Мысалы, қалаған пернені басып, ұстап тұрыңыз (мысалы, "а" пернесі). Қалаған таңба пайда болған кезде саусағыңызды оның үстінен сырғытыңыз және оны енгізу үшін көтеріңіз.





# Google тіркелгісін орнату

Планшетті алғаш рет қосқанда желіні іске қосу, Google тіркелгісіне кіру және кейбір Google қызметтерін пайдалану жолын таңдау мүмкіндігі беріледі.

## Google тіркелгісін орнату үшін

- Нұсқау берілген орнату экранынан Google тіркелгісіне кіріңіз.

### НЕМЕСЕ

- Негізгі экранда **Қосымшалар**  > **Қосымшалар қойындысы** > **Баптаулар**  > **Есептік жазбалар & синхрондау** > **Есептік жазба қосу** > **Google** тармағын түртіңіз.

Google тіркелгіңіз бар болса, **Existing** тармағын түртіп, электрондық пошта мекенжайын және кілтсөзді енгізіңіз, содан кейін  опциясын түртіңіз. Болмаса, **New** түймесін түртіп, Google тіркелгісін жасау үшін қажетті ақпаратты енгізіңіз.

Планшетте Google тіркелгісін орнатқаннан кейін, планшетиңіз автоматты түрде интернеттегі Google тіркелгісімен синхрондалады.

Контактілер, Gmail хабарлары, күнтізбе оқиғалары және Интернеттегі осы қолданбалар мен қызметтердің басқа мәліметтері планшетпен синхрондалады. (Бұл синхрондау параметрлеріне байланысты.)

Жүйеге кіргеннен кейін Gmail™ қолданбасын пайдаланып, планшеттегі Google қызметтерінің артықшылықтарын қолдануға болады.

# Желілерге және құрылғыларға қосылу



## Wi-Fi

Wi-Fi арқылы сымсыз кіру нүктесінің (AP) аясында жоғары жылдамдықты интернетті пайдалануға болады. Қосымша ақысыз Wi-Fi желісінде Интернетті пайдаланыңыз.

## Wi-Fi желілеріне қосылу

Планшеттегі Wi-Fi функциясын пайдалану үшін сымсыз ену нүктесіне немесе «кіру нүктесіне» кіруіңіз керек. Кейбір кіру нүктелері ашық және оларға оңай қосылуға болады. Басқалары жасырын немесе қауіпсіздік мүмкіндіктерін пайдаланады; оларға қосылу үшін планшет параметрлерін реттеу керек. Батареяның жұмыс мерзімін ұзарту үшін, пайдаланбаған кезде Wi-Fi мүмкіндігін өшіріп қойыңыз.

## Wi-Fi қызметін қосу және Wi-Fi желісіне қосылу

- 1 Негізгі экранда **Қосымшалар**  > **Қосымшалар** қойындысы > **Баптаулар**  > СЫМСЫЗ ЖЕЛІЛЕР тармағынан **Wi-Fi** таңдаңыз.
- 2 Оны қосу үшін  түртіңіз және Wi-Fi желілерін іздеуді бастаңыз.
- 3 Белсенді және ауқымдағы Wi-Fi желілері тізімін көру үшін **Іздеу** түймесін түртіңіз.
  - Қауіпсіз желілерде құлып белгішесі тұрады.
- 4 Қосылу үшін, желіні түртіңіз.
  - Егер желі қорғалған болса, кілтсөзді немесе басқа мәліметтерді енгізу сұралады. (Толығырақ мәліметтерді желі әкімшісінен сұраңыз.)
- 5 Күй жолағы Wi-Fi күйін көрсететін белгішелерді көрсетеді.

## Bluetooth



Көптеген басқа ұялы телефондардағы сияқты Bluetooth мәзірінен емес, іске қосылған сәйкес қосымша арқылы деректерді жіберу үшін Bluetooth мүмкіндігін пайдалануға болады.

### ЕСКЕРТПЕ:

- Bluetooth сымсыз байланыс мүмкіндігі арқылы жіберілген немесе қабылданған деректердің жоғалуына, оларды бөтен адамдардың алуына немесе дұрыс қолданбауына LG компаниясы жауап бермейді.
- Әрдайым деректерді сенімді және жақсы қорғалған құрылғылармен бөліскеніңізге және қабылдағаныңызға көз жеткізіңіз. Құрылғылар арасында кедергілер болса, байланыс арақашықтығы қысқартылады.
- Кейбір құрылғылар, әсіресе, Bluetooth SIG арқылы сыналмағандары немесе мақұлданбағандары құрылғыңызбен үйлесімді болмауы мүмкін.

## Bluetooth қосу және планшетті Bluetooth құрылғысымен жұптастыру

Қосылмай тұрып құрылғыны екінші құрылғымен жұптау керек.

- 1 Негізгі экранда **Қосымшалар**  > **Қосымшалар** қойындысы > **Баптаулар**  > СИМСЫЗ ЖЕЛІЛЕР тармағынан **Bluetooth** таңдаңыз.
- 2 Bluetooth функциясын қосу үшін  түртіңіз. Планшетті көрінетін ететін параметрді көресіз. Енді ауқымдағы құрылғыларды көру үшін **Құрылғыларды іздеу** опциясын түртіңіз.

**3** Тізімнен жұпталатын құрылғыны таңдаңыз.

Жұптау сәтті болғанда құрылғыңыз құрылғыға қосылады.

**ЕСКЕРТПЕ:** Планшетіңіз Хэндсфри профиліне қолдау көрсетпейді. Сол себептен, қоңырау шалу функцияларын Bluetooth құлақаспаптары немесе Bluetooth қосылған құрылғылар сияқты кейбір қосалқы құралдармен пайдалану бұл құрылғыда қолжетімді болмауы мүмкін.

## Деректерді Bluetooth сымсыз байланыс мүмкіндігі арқылы жіберу

**1** Элементті ашып,  түртіңіз.

**НЕМЕСЕ**

Элементті түртіп, ұстап тұрып, **Жіберу** түймесін таңдаңыз.

**НЕМЕСЕ**

Элементті ашып, **Мәзір пернесі**  > **Бөлісу** тармағын түртіңіз.

**2** Bluetooth арқылы бөлісу үшін **Bluetooth** таңдаңыз.

**ЕСКЕРТПЕ:** Опцияны таңдау әдісі деректер түрі бойынша әр түрлі болуы мүмкін.

**3** Bluetooth қосылатын құрылғыны іздеңіз және жұптаңыз.

## Деректерді Bluetooth сымсыз байланыс мүмкіндігі арқылы қабылдау

**1** Негізгі экранда **Қосымшалар**  > **Қосымшалар** қойындысы > **Баптаулар**  > **Bluetooth** тармағын таңдаңыз.

**2** Bluetooth қосу үшін  түртіңіз және басқа құрылғыларда көріну үшін экранның үстіндегі құсбелгіні басыңыз.

**ЕСКЕРТПЕ:** Құрылғы көрінетін уақыт ұзақтығын таңдау үшін **Мәзір** пернесі  > **Көріну уақыты өтті** тармағын түртіңіз.

- 3** Құрылғыларды жұптастырыңыз және файлдарды қабылдау үшін Bluetooth авторизация сұрауы келген кезде **Қабылдау** түймесін түртіңіз.

## SmartShare

SmartShare мүмкіндігін Галерея, Музыка, Бейне және Polaris Office қызметінде қолдануға болады.

### Мазмұнды планшетіңізден басқа құрылғыларға жіберу үшін

- 1** Ойнатқыңыз немесе тасымалдағыңыз келетін мазмұнда  түртіңіз.
- 2** Диалогтық терезеде **Play** немесе **Beam** түймесін түртіңіз.
- **Play:** Мазмұнды теледидар, Bluetooth динамигі, т.б. арқылы ағынмен тасымалдауыңызға болады.
  - **Beam:** Мазмұныңызды Bluetooth құрылғыларына немесе SmartShare Beam\* қызметіне қолдау көрсететін LG телефондары немесе планшеттеріне жібере аласыз.
- \*SmartShare Beam қызметі Wi-Fi Direct арқылы мультимедиа мазмұндарын жылдам тасымалдайды.
- 3** Тізімде ойнату немесе қабылдау үшін құрылғыны түртіңіз.
- Егер құрылғы тізімде болмаса, құрылғыдағы Wi-Fi, Wi-Fi Direct немесе Bluetooth байланысының қосылғанына көз жеткізіңіз. Содан кейін **Қайта қараңыз** түймесін түртіңіз.
- 4** **Жіберу** түймесін түртіңіз.

## Компьютер не ұялы телефон сияқты жақын жердегі құрылғылардағы мазмұнды планшеттен көру үшін

- 1 Жақындағы құрылғылары планшетке қосу үшін Жақындағы құрылғылар тармағын түртіңіз.

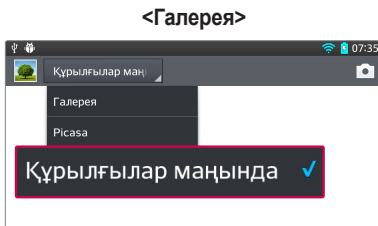

- Планшет пен жақын құрылғылардың бір Wi-Fi желісіне қосылғанына көз жеткізіңіз.
  - Жақын құрылғыдағы DLNA мүмкіндігінің қосылғанына көз жеткізіңіз.
- 2 Құрылғыны қосу үшін түртіңіз.  
Егер құрылғы тізімде болмаса, **Жақын арадағы құрылғыларды іздеу** опциясын түртіңіз.

Қосылған соң, жақын құрылғыдағы мазмұнды планшетіңізден көруге болады.

## USB кабелімен компьютер байланыстары

USB байланыс режимдерінде USB кабелінің көмегімен құрылғыны компьютерге жалғау туралы мәліметтер алыңыз.

## USB көлемді сақтау режимін пайдаланып музыканы, фотосуреттерді және бейнелерді тасымалдау

- 1 Планшетті USB кабелі арқылы компьютерге жалғаңыз.
- 2 LG Android Platform драйвері компьютерге орнатылмаған болса, параметрлерді қолмен өзгерту қажет. **Жүйе баптаулары > PC байланысы > USB қосылым әдісін таңдау**, одан кейін **Медиа үндестіру (MTP)** тармағын таңдаңыз.
- 3 Компьютерден көлемді жад мазмұнын көріп, файлдарды тасымалдауға болады.

## Windows Media Player бағдарламасымен синхрондау

Компьютерде Windows Media Player бағдарламасы орнатылғанына көз жеткізіңіз.

- 1 Планшетті Windows мультимедиа ойнатқышы орнатылған компьютерге қосу үшін USB кабелін пайдаланыңыз.
- 2 **Медиа үндестіру (MTP)** параметрін таңдаңыз. Қосылғанда компьютерде қалқымалы терезе пайда болады.
- 3 Музыка файлдарын синхрондау үшін Windows Media Player бағдарламасын ашыңыз.
- 4 Қалқымалы терезеде құрылғы атауын өңдеңіз немесе енгізіңіз (қажет болса).
- 5 Қажет музыка файлдарын таңдап, синхрондау тізіміне сүйреңіз.
- 6 Синхрондауды бастаңыз.

- Windows Media Player бағдарламасымен синхрондау үшін келесі шарттарды орындау керек.

<b>Тармақтар</b>	<b>Талап</b>
АЖ	Microsoft Windows XP SP2, Vista немесе одан жоғары
Window мультимедиа ойнатқышының нұсқасы	Windows Media Player 10 немесе одан жоғары

- Windows мультимедиа ойнатқышының нұсқасы 10-нан төмен болса, 10 немесе одан жоғары нұсқаны орнатыңыз.







# Контактілер

Планшетке контактiлердi қосып, оларды Google тiркелгiсiндегi контактiлермен немесе контактiлердi синхрондауды қолдайтын басқа контактiлермен синхрондауға болады.

## Контактiлердi iздеу

- 1 Контактiлерiңiздi ашу үшiн Негiзгi экранда **Контактiлер**  түртiңiз.
- 2 **Контактiлердi iздеу** терезесiн түртiңiз де, пернетақтаны пайдаланып контакт атын енгiзiңiз. Сондай-ақ таңдалған әрiптен басталатын аттарды ашу үшiн экранның оң жағындағы әрiптi түртуiңiзге болады.



## Жаңа контакт қосу

- 1 Негiзгi экранда **Контактiлер**  түймесiн түртiңiз.
- 2  түртiңiз. Қалаған тiркелгiнi таңдаңыз (қолданылатын болса).
- 3 Жаңа контактiге сурет қосу керек болса,  белгiшесiн түртiңiз. Камера арқылы суретке түсiру үшiн **Суретке түсiру** немесе **Галереядан таңдау** тармағын таңдаңыз. Одан кейiн кескiндi шолып, таңдаңыз.
- 4 Ерекше ат ақпаратын енгiзу үшiн  түртiңiз.
- 5 Контактiңiз туралы мәлiметтердi енгiзiңiз.
- 6 Контакт жазбасын сақтау үшiн **Сақтау** түймесiн түртiңiз.

## Таңдаулы контактілер

Жиі қоңырау соғатын контактілерді таңдаулылар ретінде жіктеуге болады.



### Контактіні таңдаулыларға қосу үшін

- 1 Контакттеріңізді ашу үшін Негізгі экранда **Контактілер**  түртіңіз.
- 2 Толық мәліметін көру үшін контактіні түртіңіз.
- 3 Контакт атының оң жағындағы жұлдызшаны  түртіңіз. Жұлдызша сары болады және контакт таңдаулыларға қосылады.

### Таңдаулылар тізімінен контактіні жою үшін

- 1 Контакттеріңізді ашу үшін Негізгі экранда **Контактілер**  түртіңіз.
- 2 Таңдаулы контактілерді көру үшін **Таңдаулылар** қойындысын түртіңіз.
- 3 Толық мәліметін көру үшін контактіні түртіңіз.
- 4 Контакт атының оң жағындағы сары түсті жұлдызшаны түртіңіз. Жұлдызша сұр болады және контакт таңдаулылардан жойылады.

## Топ жасау

- 1 Контакттеріңізді ашу үшін Негізгі экранда **Контактілер**  түртіңіз.
- 2 **Топтар** қойындысын, одан кейін  түртіңіз.
- 3 Топты сақтау үшін **Сақтау** пәрменін түртіңіз.

**ЕСКЕРТПЕ.** Топ жойылатын болса, сол топқа белгіленген контактілер жоғалмайды. Олар Контактілер ішінде сақталып қалады.

# Эл. пошта

Gmail сияқты қызметтерден келген электрондық хабарларды оқу үшін электрондық пошта қосымшасын пайдалануға болады. Электрондық пошта қосымшасы келесі тіркелгі түрлерін қолдайды: POP3, IMAP және Exchange.

Қызмет провайдеріңіз немесе жүйелік әкімші қажет тіркелгі параметрлерін бере алады.

## Электрондық пошта тіркелгісін басқару

Бірінші рет электрондық пошта қолданбасын ашқанда, электрондық пошта тіркелгісін орнатуға көмектесетін орнату шебері ашылады.

Бастапқы орнатудан кейін электрондық пошта кіріс жәшігінің мазмұнын көрсетеді. Егер бірнеше тіркелгі қосқан болсаңыз, тіркелгілер арасында ауысуға болады.



### Басқа электронды пошта тіркелгісін қосу үшін:

- **Эл. пошта** қолданбасын ашып, **Мәзір пернесі**  > **Баптаулар** >  тармағын түртіңіз.

### Электрондық пошта тіркелгісінің параметрлерін өзгерту үшін:

**Эл. пошта** қолданбасын ашып, **Мәзір пернесі**  > **Баптаулар** > **Жалпы баптаулар** тармағын түртіңіз.

### Электрондық пошта тіркелгісін жою үшін:





- **Эл. пошта** қолданбасын ашып, **Мәзір пернесі**  > **Баптаулар** > **Мәзір пернесін**  > **Есептік жазбаны өшіру** > жойғыңыз келетін тіркелгіні түртіңіз > **Шығару** > **Иә** тармағын таңдаңыз.

## Есептік жазба қалталарымен жұмыс істеу

**Эл. пошта** қолданбасын ашып, **Мәзір пернесін**  түртіңіз және **Папкалар** түймесін таңдаңыз. Әр тіркелгінің Кіріс жәшігі, Шығыс жәшігі, Жіберілген және Жобалар қалталары бар. Есептік жазбаның қызмет провайдері қолдайтын мүмкіндіктерге байланысты қосымша қалталар болуы мүмкін.

## Электрондық пошта хабарын жасау және жіберу

**Хабарды жасау және жіберу үшін келесі қадамдарды орындаңыз:**

- 1 Электрондық пошта қолданбасында **Жазу**  опциясын түртіңіз.
- 2 Хабардың мақсатты алушысының мекенжайын енгізіңіз. Мәтінді енгізіп жатқанда контактілер ішінен сәйкес мекенжайлар ұсынылады. Бірнеше мекенжайды енгізгенде, үтірлі нүктемен бөліңіз.
- 3 Көшірме/жасырын көшірме қосу үшін **Мәзір пернесі**  түртіп, қажет болған жағдайда файлдарды тіркеу үшін **Еңгізу**  тармағын түртіңіз.
- 4 Тақырыпты және хабарды енгізу
- 5 Хабарды жіберу үшін **Жіберу**  опциясын түртіңіз. Желіге қосылмаған болсаңыз, мысалы, ұшақ режимінде жұмыс істеп жатсаңыз, сіз жіберген хабарлар желіге қайта қосылғанша «Шығыс жәшігі» қалтасында сақталады. Егер онда қандай да күтудегі хабарлар бар болса, «Шығыс жәшігі» қалтасы Есептік жазбалар экранында көрсетіледі.

**КЕҢЕС!** Кіріс жәшігіне жаңа электрондық хабар келгенде, сізге дыбыспен немесе вибрациямен хабарланады. Ескертулерді алуды тоқтату үшін электрондық пошта ескертуін түртіңіз.

# Камера

Камера қолданбасын ашу үшін негізгі экрандағы Камера  түймесін түртіңіз.



## Көрініс іздегішпен танысу











- 1 Камераны ауыстыру** – артқа қарайтын камера объективі мен алға қарайтын камера объективін ауыстырыңыз.
- 2 Түсіру режимі** – Суреттің қалай түсірілетіндігін анықтайды.
- 3 Баптаулар** – Баптаулар мәзірін ашу үшін осы белгішені түртіңіз. Келесі беттегі **Қосымша баптауларды пайдалану** бөлімін қараңыз.
- 4 Бейне режимі** – Камера режимі мен бейне режимі арасында ауыстыру үшін түртіңіз (немесе сырғытыңыз).
- 5 Фотосуретке түсіру**
- 6 Галерея** – соңғы түсірілген фотосуретті көру үшін түртіңіз. Бұл галереяға кіріп, камера режимінде кезде сақталған фотосуреттерді көруге мүмкіндік береді.

**ЕСКЕРТПЕ.** Суреттерді түсірместен бұрын камера объективінің таза болуын қамтамасыз етіңіз.

## Күрделі параметрлерді пайдалану

Керініс іздегіште қосымша параметрлерді ашу үшін  белгішесін түртіңіз. Камера параметрлерін тізімді жылжыту арқылы өзгертуге болады. Опцияны таңдағаннан кейін **Артқа пернесін**  түртіңіз.

	Дауыстық пәрмен бойынша суретке түсіріңіз.
	Суретке кіретін күн жарығының мөлшерін анықтайды және басқарады.
	Белгілі бір нүктені фокусқа алады.
	Сурет ажыратымдылығын таңдайды. Егер жоғары ажыратымдылықты таңдасаңыз, файл өлшемі артады, яғни жадта азырақ фотосуреттерді сақтауға болады.
	ISO рейтингі камераның жарық датчигінің сезімталдығын анықтайды. ISO неғұрлым жоғары болса, камера соғұрлым сезімтал болады. Бұл жарқылды пайдалану мүмкін емес күңгірт жағдайда пайдалы.
	Әртүрлі жарық жағдайларында түс сапасын жақсартады.
	Суреттерге тиісті көркем әсерлерді қолданады.
	Түсіру түймешігі басылғаннан кейінгі кідірісті орнатады. Бұл суретке қосылу үшін қолайлы.



Планшеттің орналасқан жеріне негізделген қызметтерін пайдалану үшін іске қосыңыз. Суреттерді кез келген жерде түсіріңіз және оларға орын тегін қойыңыз. Егер тег қойылған суреттерді геотеггингі қолдайтын блогқа жүктесеңіз, картада көрсетілген суреттерді көресіз.

**ЕСКЕРТПЕ.** Бұл функцияны тек GPS функциясы қосулы болғанда қолдануға болады.



Ысырма дыбысын таңдайды.



Дыбыс пернесін суретке түсіру немесе масштабтауға орнатыңыз.



Суреттеріңіз сақталатын орынды орнатыңыз. Ішкі жад және SD картасы арасында таңдаңыз.



Функцияның қалай істейтінін білу үшін анықтамалық нұсқаулықты ашады.



Камераның барлық әдепкі параметрлерін қалпына келтіреді.

## КЕҢЕС!

- Камерадан шыққанда, ақ түс балансы, түс әсері, таймер және көрініс режимі сияқты кейбір параметрлер әдепкі мәндеріне оралады. Келесі суретті түсіру алдында мыналарды тексеріңіз.
- Параметрлер мәзірі көрініс іздегіштің үстінде болады, осылайша сурет түсін немесе сапа элементтерін өзгерткенде Параметрлер мәзірінің артында өзгертілген суреттің алдын ала қарауын көресіз.

## Фотосуретке жылдам түсіру

- 1 **Камера** қолданбасын ашыңыз.
- 2 Планшетті көлденең ұстап тұрып, объективті суретке түсірілетін затқа бағыттаңыз.
- 3 Фокус жақтауы бейнеіздегіш экранының ортасына шығады. Кез келген жерді түртіп, сол нүктені де фокустауға болады.
- 4 Нысан жақтауы жасылға боялғанда камера түсірілетін затқа кезеледі.
- 5 Фотосуретті түсіру үшін  опциясын түртіңіз.

## Фотосуретке түсіргеннен кейін

Түсірген соңғы суретті көру үшін  опциясын түртіңіз.



Фотосуретті **SmartShare** функциясы арқылы бөлісу үшін түртіңіз.



Дереу басқа фотосурет түсіру үшін түртіңіз.



Фотосуретті басқаларға жіберу немесе оны әлеуметтік желі қызметтері арқылы бөлісу үшін түртіңіз.



Фотосуретті жою үшін түртіңіз.

**КЕҢЕС!** Планшетіңізге әлеуметтік желінің тіркелгісі орнатылған болса, фотосуретіңізді сол әлеуметтік желі қауымдастығымен бөлісуге болады.



**Барлық кеңейтілген опцияларды ашу үшін Мәзір пернесін**  түртіңіз.

**Суретті басқаша сақтау** – фотосуретті **Контакт суреті**, **Негізгі экран түсқағазы** немесе **Құлыпталған экранның түсқағазы** ретінде пайдалану үшін түртіңіз.

**Ауыстыру** – фотосуретті басқа орынға жылжыту үшін түртіңіз.

**Көшіру** – таңдалған фотосуретті көшіру және басқа альбомда сақтау үшін түртіңіз.

**Клип науасына көшіру** – фотосуретті көшіру және буферге сақтау үшін түртіңіз.

**Өзгерту** – таңдалған фотосуреттің атын өзгерту үшін түртіңіз.

**Солға/Оңға бұру** – солға немесе оңға бұрыңыз.

**Шар тәрізді** – фотосуретті қиып алу. Қиып алынатын аймақты таңдау үшін саусағыңызды экран үстімен жылжытыңыз.

**Түзету** – суретті көріңіз және өзгертіңіз.



Фотосуретіңізге жарықтық әсерін қосады.



Фотосуреттерге көркем әсерлерді қолданады.



Фотосуреттеріңізге түсті әсерлерді қолданады.



Фотосуреттерге қосымша опцияларды қолданады.

**Слайд шоу** – ағымдағы қалтадағы суреттерді бірінен кейін бірін автоматты түрде көрсетеді.

**Орынды қосу** – орын туралы ақпаратты қосу үшін.

**Деректер** – мазмұн туралы қосымша ақпарат алыңыз.

## Сақталған суреттерді көру

Камера режимінде болғанда сақталған фотосуреттерге қол жеткізуге болады. Экранның астындағы кескіннің алдын ала көрсетілген көрінісін түртіңіз, сонда галереяңыз көрсетіледі.

- Қосымша суреттерді көру үшін солға немесе оңға жылжыңыз.
- Үлкейту немесе кішірейту үшін, экранды екі рет түртіңіз немесе екі саусақты қойып, арасын ашыңыз (кішірейту үшін, саусақтардың арасын қосыңыз).

# Бейне камера

## Көрініс іздегішпен танысу

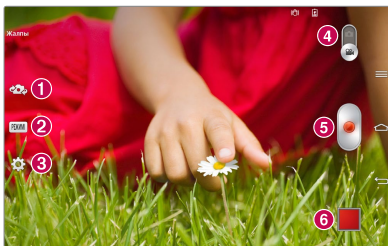











- 1 Камераны ауыстыру** – артқа қарайтын камера объективі мен алға қарайтын камера объективін ауыстырыңыз.
- 2 Жазу режимі** – Суреттің қалай түсірілетіндігін анықтайды.
- 3 Баптаулар** – Баптаулар мәзірін ашу үшін осы белгішені түртіңіз. Келесі беттегі **Қосымша баптауларды пайдалану** бөлімін қараңыз.
- 4 Камера режимі** – камера режиміне ауысу үшін осы белгішені жоғары сырғытыңыз.
- 5 Жазу** – Бейне жазуды бастау үшін түртіңіз.
- 6 Галерея** – соңғы түсірілген бейнені көру үшін түртіңіз. Бұл галереяға кіріп, бейне режимінде кезде сақталған бейнелерді көруге мүмкіндік береді.

**КЕҢЕС!** Бейне түсіріп жатқанда, екі саусағыңызды экранға қойып, Ұлғайту функциясын пайдалану үшін шымшыңыз.



**ЕСКЕРТПЕ:** Бейне немесе аудио жазған кезде микрофонның жабылып қалмағандығына көз жеткізіңіз.

## Күрделі баптауларды пайдалану

Көрініс іздегіште барлық қосымша параметрлерді ашу үшін  белгішесін түртіңіз.





	Түсірілетін бейне өлшемін (пикселдермен) орнату үшін түртіңіз.
	Бейнеге кіретін күн жарығының мөлшерін анықтайды және басқарады.
	Жоғары сапалы бейне алу үшін жазу кезінде селкілдеуді болдырмаңыз.
	Әртүрлі жарық жағдайларында түс сапасын жақсартады.
	Жаңа көрініс үшін пайдаланылатын түс реңкін таңдаңыз.
	Планшеттің орналасқан жеріне негізделген қызметтерін пайдалану үшін іске қосыңыз.
	Дыбыс пернесін бейне жазу немесе масштабтауға орнатыңыз.
	Суреттеріңіз сақталатын орынды орнатыңыз. Ішкі жад және SD картасы арасында таңдаңыз.
	Функцияның қалай істейтінін білу үшін анықтамалық нұсқаулықты ашады.
	Камераның барлық әдепкі параметрлерін қалпына келтіреді.

## Жылдам бейне түсіру

- 1 Камера қолданбасын ашып, **Бейне режимі** түймесін түртіңіз.
- 2 Бейне камераның көрініс іздегіші экранда пайда болады.
- 3 Планшетті ұстап тұрып, объективті бейнеге түсірілетін затқа бағыттаңыз.
- 4 Түсіруді бастау үшін  пернесін бір рет басыңыз.
- 5 Бейненің ұзындығын көрсететін таймер пайда болады.
- 6 Бейне жазуды тоқтату үшін дисплейде  белгішесін түртіңіз.

## Бейнені түсіргеннен кейін

Соңғы түсірілген бейнені көру үшін  опциясын түртіңіз.

	Бейнені <b>SmartShare</b> функциясы арқылы бөлісу үшін түртіңіз.
	Дереу басқа бейне түсіру үшін түртіңіз.
	Бейнені басқаларға жіберу немесе оны әлеуметтік желі қызметтері арқылы бөлісу үшін түртіңіз.
	Бейнені жою үшін түртіңіз.

## Сақталған бейнелерді көру

- 1 Көрініс іздегіште, экранның астындағы кескіннің алдын ала көрсетілген көрінісін таңдаңыз.
- 2 Галерея экранға шығады.
- 3 Автоматты түрде ойнату үшін бейнені түртіңіз.

## Тікелей масштабтау

**Тікелей масштабтау** қажет сканерленген кескінді үлкенірек немесе кішірек етіп көрсету үшін ойнатылып жатқан бейненің бөлігін үлкейтуге немесе кішірейтуге мүмкіндік береді.

Бейнені қарау кезінде үлкейту немесе кішірейту мақсатында шымшу және жаю үшін сұқ саусақ пен бас бармақты пайдаланыңыз.

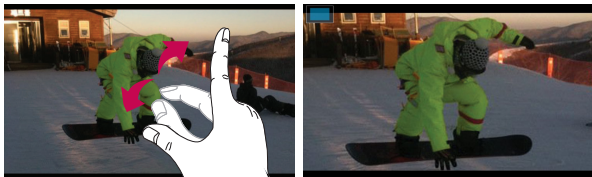

### ЕСКЕРТПЕ:

- Бейне ойнату режимінде болған кезде, экранның ашықтығын дұрыстау үшін экранды жоғары-төмен сырғытыңыз.
- Бейне ойнату режимінде болған кезде, кері ойнату немесе жылдам алға өткізу үшін экранды солға-оңға сырғытыңыз.

**ЕСКЕРТПЕ:** Тым қатты басуға болмайды; сенсорлы экран қолдың сәл ғана нық тиюін қабылдайтындай сезімтал.

## Бейнені көру кезінде дыбысты реттеу

Ойнатылып жатқанда, бейненің дыбыс деңгейін реттеу үшін, планшеттің оң жағындағы дыбыс деңгейі пернелерін пайдаланыңыз.

## Галерея

Барлық мультимедиалық файлдарға оңай қол жеткізу үшін мультимедиалық файлдарды ішкі жадта сақтауға болады. Бұл қолданбаны суреттер және бейнелер сияқты мультимедиалық файлдарды көру үшін пайдаланыңыз.

1 Негізгі экранда **Қосымшалар**  > **Қосымшалар** қойындысы > **Галерея**  тармағын таңдаңыз.

Галерея арқылы барлық кескіндер мен бейнелеріңізді реттеуге және бөлісуге болады.

### ЕСКЕРТПЕ:

- Құрылғыда орнатылған бағдарламалық құралға байланысты кейбір файл пішімдеріне қолдау көрсетілмейді.
- Кодтау жолына байланысты кейбір файлдар дұрыс ойнатылмауы мүмкін.

## Суреттерді көру

Галерея қолданбасын іске қосқанда қол жетімді қалталар көрсетіледі. Электрондық пошта сияқты басқа қолданба суретті сақтағанда, суретті қамтитын жүктеп алу қалтасы автоматты түрде жасалады. Осы сияқты, скриншотты автоматты түрде түсіру Скриншоттар қалтасын жасайды. Ашу үшін қалтаны түртіңіз.



Суреттер қалтадағы жасалу күні бойынша көрсетіледі. Толық экранда көру үшін суретті таңдаңыз. Келесі немесе алдыңғы суретті көру үшін солға немесе оңға жылжыңыз.

## Ұлғайту және кішірейту

Суретте ұлғайту үшін келесі әдістердің біреуін пайдаланыңыз:

- Ұлғайту үшін кез келген жерде екі рет түртіңіз. Толық экран көрінісіне оралу үшін қайтадан екі рет түртіңіз.
- Ұлғайту үшін кез келген орында екі саусақты жазыңыз. Кішірейту үшін саусақтарды қосыңыз.

## Бейнелерді ойнату



Бейне файлдарды алдын ала қарағанда  белгішесі көрсетіледі. Бейнені таңдап, оны ойнату үшін  түртіңіз.

## Фотосурет және бейне опцияларын көрсету

Суретті/бейнені көріп жатқанда **Мәзір пернесін**  түртіңіз және кеңейтілген өзгерту опцияларын пайдаланыңыз.

## Кескіндерді және бейнелерді жою

Келесі әдістердің біреуін пайдаланыңыз:

- Қалтада  түртіп, жойғыңыз келетін фотосуреттер мен бейнелерді таңдаңыз, одан кейін **Жою** түймесін түртіңіз.
- Фотосуретті немесе бейнені қарап жатқан кезде  түртіңіз.

## Тұсқағаз ретінде орнату



Фотосуретті қарап жатқан кезде **Мәзір пернесін**  > **Суретті басқаша сақтау** және **Контакт суреті, Негізгі экран тұсқағазы** немесе **Құлыпталған экранның тұсқағазы** тармағын таңдаңыз.





## ЕСКЕРТПЕ:







- Құрылғының бағдарламалық құралына байланысты кейбір файл пішімдеріне қолдау көрсетілмейді.
- Егер файл өлшемі қол жетімді жадтан асса, файлдарды ашқанда қате орын алуы мүмкін.



## Бейнелер

Сіздің планшетіңізде барлық таңдаулы бейнелерді ойнатуға мүмкіндік беретін бейне ойнатқышы бар. Бейне ойнатқышына қол жеткізу үшін, Негізгі экранда **Қосымшалар**  > **Қосымшалар** қойындысы > **Бейнелер**  тармағын түртіңіз.

### Бейнені ойнату

- 1 Негізгі экранда **Қосымшалар**  > **Қосымшалар** қойындысы > **Бейнелер**  тармағын таңдаңыз.
- 2 Ойнатылатын бейнені таңдаңыз.



	Бейнені ойнатуды кідірту үшін түртіңіз.
	Бейнені ойнатуды жалғастыру үшін түртіңіз.
	10 секунд алға өту үшін түртіңіз.
	10 секунд артқа өту үшін түртіңіз.
	Бейненің дыбыс деңгейін басқару үшін түртіңіз.
	Бейне экранының арақатынасын өзгерту үшін түртіңіз.

	QSlide қызметін ашып, бейнені кішкентай терезеде көрсету үшін түртіңіз.
	Бейнені SmartShare функциясы арқылы бөлісу үшін түртіңіз.
	Терезені құлыптау үшін түртіңіз.

Бейнені көріп жатқан кезде дыбысты өзгерту үшін планшеттің оң жағындағы дыбыс пернелерін басыңыз.

Келесі опцияларға қол жеткізу үшін тізімдегі бейнені түртіп, ұстап тұрыңыз: **Жібериу**, **Жою**, **Қырқу** және **Деректер**.

## Музыка

Сіздің планшетіңізде барлық таңдаулы өлеңдерді ойнатуға мүмкіндік беретін музыка ойнатқышы бар. Музыка ойнатқышына қол жеткізу үшін, Негізгі экранда **Қосымшалар**  > **Қосымшалар** қойындысы > **Музыка**  тармағын түртіңіз.

### Планшетке музыка файлдарын қосу

Музыка файлдарын планшетке тасымалдаудан бастаңыз:



- Музыканы Медиа үндестіру (MTP) функциясын пайдаланып тасымалдаңыз.
- Сымсыз желіден жүктеп алыңыз.
- Планшетті компьютермен синхрондаңыз.
- Файлдарды Bluetooth арқылы алыңыз.











### Музыканы Медиа үндестіру (MTP) функциясын пайдаланып тасымалдаңыз

- 1 Планшетті USB кабелі арқылы компьютерге қосыңыз.

- 2 Медиа үндестіру (MTP)** параметрін таңдаңыз. Планшетіңіз компьютерде тағы бір диск түрінде көрсетіледі. Көру үшін дискіні түртіңіз. Компьютердегі файлдарды дискінің қалтасына көшіріңіз.
- 3** Файлдарды тасымалдауды аяқтағанда, күй жолағында төмен қарай жанап өтіңіз және **USB қосылған > Планшетды зарядтау** тармағын түртіңіз. Енді құрылғыны қауіпсіз ажыратуға болады.

## Ән ойнату

- 1** Негізгі экранда **Қосымшалар**  > **Қосымшалар** қойындысы > **Музыка**  тармағын таңдаңыз.
- 2** **Әндер** қойындысын түртіңіз.
- 3** Ойнатылатын әнді таңдаңыз.

	YouTube көмегімен файлдарды табу үшін түртіңіз
	Музыканы SmartShare функциясы арқылы бөлісу үшін түртіңіз.
	Кездейсоқ режимін орнату үшін түртіңіз
	Қайталау режимін орнату үшін түртіңіз
	Музыканың дыбыс деңгейін басқару үшін түртіңіз
	Ойнатуды кідірту үшін түртіңіз
	Ойнатуды жалғастыру үшін түртіңіз
	Альбомдағы немесе ойнату тізіміндегі келесі трекке өту үшін түртіңіз
	Әннің басына оралу үшін түртіңіз. Алдыңғы әнге оралу үшін екі рет түртіңіз
	Ағымдағы әнді таңдаулы ретінде орнату үшін түртіңіз



Ағымдағы ойнату тізімін көру үшін түртіңіз



Аудио әсерін орнату үшін түртіңіз.

Музыка тыңдап жатқан кезде дыбысты өзгерту үшін планшеттің оң жағындағы дыбыс пернелерін басыңыз.

Келесі опцияларды ашу үшін тізімде кез келген әнді түртіп, басып тұрыңыз: **Ойнату**, **Ойнату тізіміне қосу**, **Жіберу**, **Жою**, **Мәліметтер** және **Іздеу**.

#### **ЕСКЕРТПЕ:**

- Құрылғының бағдарламалық құралына байланысты кейбір файл пішімдеріне қолдау көрсетілмейді.
- Егер файл өлшемі қол жетімді жадтан асса, файлдарды ашқанда қате орын алуы мүмкін.

**ЕСКЕРТПЕ:** музыкалық файлдың авторлық құқықтары халықаралық келісімдермен және мемлекеттік авторлық құқықтар туралы заңдармен қорғалған болуы мүмкін.

Сондықтан, музыканы қайта шығару немесе көшіру үшін рұқсат немесе лицензия алу қажет болуы мүмкін.

Кейбір елдерде мемлекеттік заңдар авторлық құқықпен қорғалған материалды жеке пайдалану үшін көшіруге тыйым салады. Файлды жүктеу немесе көшіру алдында тиісті елдің мұндай материалды пайдалануға қатысты мемлекеттік заңдарын қараңыз.

## QPair

Планшет пен ұялы телефонды QPair арқылы жалғаған кезде сіз кіріс қоңырауларды, хабарларды және SNS ескертулерін планшетіңіз бен ұялы телефоныңыздың арасында синхрондай аласыз.



- 1 Алдымен планшетіңізде **QPair** іске қосыңыз және **Бастапқы орнату** > **Бастау** тармағын түртіңіз, одан кейін телефоныңызда дәл сол қадамдарды орындаңыз.

**КЕҢЕС!** QPair телефоныңызда алдын ала орнатылмаған болуы мүмкін. Google Play дүкеніне өтіңіз және Qpair қолданбасын тауып, орнатыңыз.

**ЕСКЕРТПЕ:** QPair қолданбасы Android 4.1 не одан кейінгі нұсқалары орнатылған телефондарда жұмыс істейді. Телефоныңыздың үлгісіне байланысты, кейбір мүмкіндіктер шектеулі болуы мүмкін.

**2** Bluetooth қосылымы автоматты түрде қосылады.

## **QPair мүмкіндіктері**

**Қоңырау ескертуі** – Телефонға қоңырау шалған кезде планшетке ескерту жібереді. Ескертуде қоңырау шалушының нөмірі көрсетіледі және қоңырауды қабылдамауға мүмкіндік береді.

**Хабар ескертуі** – Телефонға хабар келген кезде планшетке ескерту жібереді.

**SNS хабарландырулары ма** – Телефонға келгенде SNS хабарландыруларын планшеттің күй жолағында көрсетеді.

**ЕСКЕРТПЕ:** Осы мүмкіндікті қосу үшін, алдымен телефонда **Баптаулар > Қол жетімділік > QPair SNS хабарландырулары** мәзірін қосыңыз. Бұл мүмкіндік телефонға келген SNS хабарландыруларын планшетте ескертуге мүмкіндік береді.

**QuickМето жіберу** – Ағымдағы QuickМето жазбасын планшеттің галереясында сақтайды, одан кейін галереяны телефондағы галереямен синхрондайды.

**Ұялы телефон арқылы интернет қосылымы** – Планшетті интернетке ұялы телефон арқылы автоматты түрде қосады (Wi-Fi кіру нүктесі ретінде). Бұл функцияны пайдалану үшін төлем алынуы мүмкін. Телефонда деректердің қолданысын үнемдеу үшін телефон ауқым ішіндегі кез келген сенімді Wi-Fi кіру нүктесіне қосылады.

**Ең соңғы қолданба стикері** – Экранды қосқанда телефонда соңғы пайдаланылған қолданба стикерін көрсетеді. Ол планшетте бірдей қолданбаны пайдалануға мүмкіндік береді. Қолданба стикерін планшетте пайдаланылған телефонда тексеруге де болады.

## QSlide

QSlide функциясы оңай бірнеше тапсырма орындау үшін планшеттің дисплейіне терезе қабатын қосады. QSlide терезелерін Хабарландырулар тақтасындағы QSlide қолданбалар жолағынан ашуға немесе QSlide функциясына қолдау көрсететін қолданбалардан тікелей ашуға болады.



1		QSlide іске қосу үшін түртіңіз.
2		QSlide функциясынан шығу және толық терезеге оралу үшін түртіңіз.
3		Мөлдірлікті реттеу үшін түртіңіз.
4		QSlide функциясын аяқтау үшін түртіңіз.
5		Өлшемін түзету үшін түртіңіз.

**ЕСКЕРТПЕ:** QSlide функциясы бір уақытта екі терезеге дейін қолдай алады. QSlide функциясын Бейне, Интернет, Жаднама, Күнтізбе, Калькулятор, Электрондық пошта, Файлдар реттегіші сияқты қолданбалар үшін ғана пайдалануға болады.

- 1 Хабарландырулар тақтасын ашыңыз және **QSlide Қосымша** бөлімінен қалаған қолданбаны түртіңіз.

### НЕМЕСЕ

QSlide функциясына қолдау көрсететін қолданбаны пайдаланған кезде  түртіңіз. Функция экранда шағын терезе түрінде үздіксіз көрсетіліп тұрады.

- 2 Мөлдірлік деңгейін реттеу үшін  сырғытыңыз. Экранда басқа орынға жылжыту үшін QSlide тақырып жолағын сүйреңіз.

## QuickMemo

**QuickMemo** функциясы жазбалар жасауға және экрандарды түсіруге мүмкіндік береді. QuickMemo көмегімен экрандарды түсіріңіз, оларда сурет салыңыз және жанұя мен достармен бөлісіңіз.

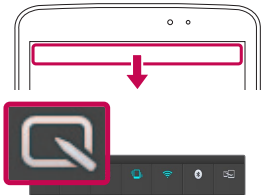



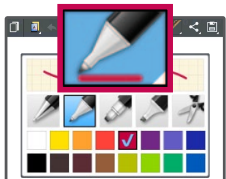

- 1 QuickMemo функциясын ашыңыз, күй жолағын төмен қарай сырғытыңыз және  түртіңіз.



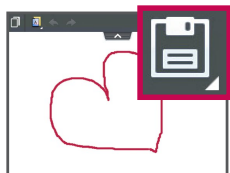

- 2 **Қалам түрі, Түс, Өшіргіш** мәзір опцияларының ішінен керектісін таңдаңыз. Одан кейін жаднама жасаңыз.









- 3 Жаднаманы сақтау үшін Түзету мәзірінде  түртіңіз және  таңдаңыз. Кез келген уақытта QuickМето қолданбасынан шығу үшін **Артқа пернесін**  түртіңіз.

**ЕСКЕРТПЕ:** QuickМето функциясын саусақ ұшымен басып қолданыңыз. Тырнақпен қолданбаңыз.

## QuickМето опцияларын пайдалану

QuickМето функциясын пайдалану кезінде QuickMenu опцияларын оңай пайдалануға болады.

	Экранда ағымдағы жаднаманы сақтау үшін түртіп, бір уақытта планшетті пайдаланыңыз.
	Фондық экранды пайдалану керек немесе керек еместігін таңдайды.
	Алдыңғы әрекетті болдырмауға және қайтаруға мүмкіндік береді.

	Қалам түрі мен түсті таңдайды.
	Жасалған жаднаманы өшіреді.
	Жаднаманы басқаларға жіберу немесе оны әлеуметтік желі қызметтері арқылы бөлісу үшін түртіңіз.
	Жаднаманы <b>Қойын дәптер</b> немесе <b>Галерея</b> сақтайды.

## Сақталған QuickМето жазбасын көру





Негізгі экранда **Қосымшалар**  > **Галерея**  тармағын түртіп, **QuickМето** альбомын таңдаңыз.

## QuickRemote

QuickRemote (Жылдам қашықтан басқару) планшетіңізді теледидар, DVD, немесе Blu-ray ойнатқышына арналған әмбебап қашықтан басқару пультіне айналдырады.

**ЕСКЕРТПЕ:** Жылдам қашықтан басқару кейбір құрылғылар мен аймақтар үшін қолжетімсіз болуы мүмкін.

## QuickRemote қолданбасын ашу және Жылдам қашықтан басқаруды орнату



- Негізгі экранда **Қосымшалар**  > **QuickRemote**  тармағын түртіңіз.
- Бөлме түрін таңдау үшін  түртіңіз және құрылғы қосу үшін  түртіңіз.



- 3** Құрылғының түрі мен брендин таңдаңыз, сосын құрылғыны (құрылғыларды) реттеу үшін экрандағы нұсқауларды орындаңыз.

**ЕСКЕРТПЕ:** Жылдам қашықтан басқару функциясы сіздің аймағыңызда немесе еліңізде қарапайым инфрақызыл (ИК) қашықтан басқару құралының сигналдары сияқты істейді. жылдам қашықтан басқару функциясын пайдаланған кезде планшеттің жоғарғы жағындағы инфрақызыл сенсорды ештеңемен жаппаңыз. Бұл функция модельге, өндірушіге немесе қызмет компаниясына байланысты қолданылмауы мүмкін.

## Жылдам қашықтан басқару функциясын пайдалану

- 1** Орнатылған құрылғылар бар QuickRemote жолағын ашу үшін Herizги экранда **Қосымшалар**  > **QuickRemote**  тармағын түртіңіз.
- 2** QuickRemote жолағының жоғарғы жағында қалаған қашықтағы құрылғының түрі/атын түрту арқылы орны таңдаңыз.
- 3** Көрсетілген қашықтағы құрылғыда түймелерді түртіңіз.

**ЕСКЕРТПЕ:** Теледидардың қашықтан басқару пультін қосқан кезде, QuickRemote қолданбасы тиісті қашықтан басқару пультін конфигурациялауы үшін INPUT түймесін пайдалануы мүмкін. INPUT түймесін конфигурациялаған кезде теледидардың кіріс көзі өзгертілуі мүмкін. Теледидардың кіріс көзін қалпына келтіру үшін QuickRemote қолданбасында INPUT түймесін бірнеше рет басыңыз (теледидарға қосылған құрылғылар санына байланысты).

## Жылдам қашықтан басқару опциялары

Жылдам қашықтан басқару опциялары мәзіріне қатынасу үшін **Мәзір пернесін**  (Алдыңғы сенсорлы түймелер жолағында) түртіп, қалаған опцияны таңдаңыз.

**ЕСКЕРТПЕ:** Фонда музыка ойнап тұрған кезде кез келген QuickRemote түймесін басу дыбысты бір секундқа өшіреді.



## QuickTranslator

Түсінгізіз келетін шет тіліндегі сөйлемге жай ғана планшет камерасын бағыттаңыз. Нақты уақыт аудармасын кез келген жерде және кез келген уақытта алуға болады.

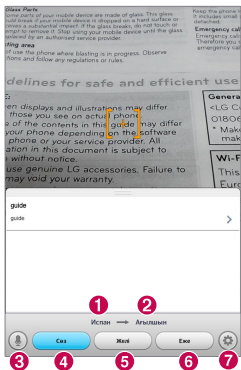
Желіден тыс аударма үшін Google Play Store қызметінен қосымша сөздіктер сатып алуға болады.



- 1 Түпнұсқа тілі
- 2 Аударма тілі
- 3 Дыбыс режиміне ауысу.
- 4 Сөздің аудармасы
- 5 Сөйлемнің аудармасы
- 6 Еже аудармасы
- 7 Түпнұсқа және аударма тілін орнатады.

- 1  > Қосымшалар қойындысын > QuickTranslator  тармағын түртіңіз.
- 2 **Сөз**, **Желі** немесе **Еже** опциясын түртіңіз.
- 3 Қажетті тілді түртіп, таңдаңыз.
- 4 Планшетті аударылатын тақырыпқа қаратып бірнеше секунд ұстап тұрыңыз.

**ЕСКЕРТПЕ:** Тек бір сөздік тегін беріледі. Қосымша сөздіктерді сатып алу керек. Қосымша сөздік ретінде орнатылатын сөздікті төмендегі тізімнен таңдаңыз.

**ЕСКЕРТПЕ:** Аударылатын әріптердің өлшемі, қарпі, түсі, жарықтығы мен бұрышына байланысты тану дәлдігінде өзгешеліктер болуы мүмкін.

## Көп пайдаланушы

Жаңа пайдаланушыларды планшетке қосып, оларға жеке планшетінің параметрлерін реттеуге, жеке сақтау орнын пайдалануға және жеке қолданба жаңарту басымдықтарын алуға мүмкіндік беруге болады.

### NOTE:



- Жүйеге **Иегер пайдаланушы** ретінде кірген кезде ғана жаңа пайдаланушыны қосуға болады.
- Әр пайдаланушы жеке мазмұнын немесе деректерін реттей және пайдалана алады. Дегенмен, олар басқа пайдаланушылардың параметрлерін (мысалы, бастапқы экран параметрлері, дыбыс параметрлері, т.б.) өзгерте алмайды.
- Пайдаланушылар батареяны, жадты және деректерді басқа пайдаланушылармен бөлісіп пайдаланады.
- Тек планшет иесі SD картасына қатысты мәзірлерді пайдалана алады.
- Бір пайдаланушы орнатқан тіл параметрлері барлық басқа пайдаланушыларға қолданылады.
- Дабыл уақытын қойған пайдаланушыға қарамастан дабыл белгіленген уақытта өшеді.
- Хабар немесе күнтізбе жоспары сияқты оқиғаларды тиісті пайдаланушыға ғана хабарлайды.
- Пайдаланушы құжатты Mobile Print функциясы арқылы басып шығарғанда, пайдаланушы өзгергеннің өзінде басып шығару тапсырмасы жалғасады.
- Пайдаланушы өзгергенде деректер жіберу не жүктеу, мультимедианы ойнату және байланыс қызметтері тоқтайды.

## Планшетіңізде жаңа пайдаланушы қосу

- 1 Бастапқы экранда **Қосымшалар** > **Баптаулар** > **Пайдаланушы** > **Пайдаланушы қосу** опциясын түртіңіз
- 2 Реттеу шебері реттеуге көмектесу үшін ашылады. Реттеу шеберін іске қосыңыз.
  - Планшетіңізге жаңа пайдаланушы ретінде бірінші рет кіргеніңізде, реттеу шебері нұсқауларын орындау керек.
- 3 Енді планшетіңізге кірген кезде пайдаланушы атын таңдауға болады.

## Оятқыш



### Оятқышты орнату

- 1 Негізгі экранда **Қосымшалар**  > **Қосымшалар қойындысы** > **Оятқыш/Сағат**  >  түртіңіз.
- 2 Қалаған оятқыш уақытын орнатыңыз.
- 3 **Қайталау**, **Қалғу аралығы**, **Діріл**, **Оятқыш үні**, **Оятқыштың дыбыс деңгейі**, **Автобелсендіруші**, **Жұмбағы бар кілтсөз** және **Ескертпе** опцияларын орнатыңыз.
- 4 **Сақтау** түймесін түртіңіз.



**ЕСКЕРТПЕ.** Оятқыштар тізімі экранындағы оятқыш параметрлерін өзгерту үшін **Мәзір пернесін**  түртіп, **Баптаулар** тармағын түртіңіз.

## Есептегіш

### Калькуляторды пайдалану



- 1 Негізгі экранда **Қосымшалар**  > **Қосымшалар** қойындысы > **Есептегіш**  тармағын таңдаңыз.
- 2 Сандарды енгізу үшін сандық пернелерді түртіңіз.
- 3 Қарапайым есептеулер үшін орындағыңыз келетін функцияны түртіңіз: (+, -, × немесе ÷), артынан =.

#### ЕСКЕРТПЕ:

- Күрделі есептер үшін **Мәзір пернесін**  түртіңіз, **Ғылыми калькулятор** тармағын түртіп, қажетті функцияны таңдаңыз.
- Есептеу журналын көру үшін **Мәзір пернесін**  > **Есептеу журналы** тармағын түртіңіз.

## Күнтізбе

### Күнтізбеге оқиға қосу

- 1 Негізгі экранда **Қосымшалар**  > **Қосымшалар** қойындысы > **Күнтізбе**  тармағын түртіңіз.
- 2 Күнтізбе көрінісін өзгерту үшін (Күн, Апта, Ай, Жыл, Күн тәртібі) жоғарыдағы сол жақ түймені түртіңіз.
- 3 Оқиға қосылатын күнді түртіп,  опциясын түртіңіз.
- 4 **Шаранын аты** опциясын түртіп, оқиға атауын енгізіңіз.
- 5 **Орналасу жері** параметрін түртіп, орынды енгізіңіз. Күнді тексеріңіз де, оқиға басталуы және аяқталуы керек уақытты енгізіңіз.



- 6 Оқиғаға жазба қосқыңыз келсе, **Сипаттама** өрісін түртіңіз де, мәліметтерді енгізіңіз.
- 7 Дабылды қайталау керек болса, **ҚАЙТАЛАУ** опциясын орнатыңыз және қажет болса, **ЕСКЕ САЛҒЫШТАР** опциясын орнатыңыз.
- 8 Оқиғаны күнтізбеде сақтау үшін **Сақтау** түймесін басыңыз.







## Файл басқарушы

**Файл басқарушы** қолданбасы ішкі/сыртқы сақтау дискіңізде файлдарды реттеуге мүмкіндік береді.

### Файлдар реттегіші қолданбасын ашу үшін

- Негізгі экранда **Қосымшалар**  > **Файл басқарушы**  тармағын түртіңіз.

### Файл басқарушы опциялары

-  : QSlide іске қосуға мүмкіндік береді.
-  : Файлдарды іздеуге мүмкіндік береді.
-  : Жаңа қалта жасауға мүмкіндік береді.
-  : Файлдар мен қалталарды басқа қалтаға тасымалдауға мүмкіндік береді.
-  : Бірнеше файлдардың көшірмесін жасауға мүмкіндік береді.
-  : Файлдар мен қалталарды жоюға мүмкіндік береді.

Келесі опцияларға қол жеткізу үшін **Мәзір пернесін**  түртіңіз.





- **Сұрыптау**: Файлдар мен қалталарды аты, көлемі, күні және түрі бойынша сұрыптауға мүмкіндік береді.
- **Көру**: Көрініс режимін тізім немесе тор етіп өзгертуге мүмкіндік береді.

- **Көшіру:** Файлдар мен қалталарды көшіріп, басқа орынға қоюға мүмкіндік береді.
- **Жіберу:** Файлдар мен қалталарды басқалармен бөлісуге мүмкіндік береді.
- **Индекс:** Файлдар мен қалталарды .zip файлына сығымдауға мүмкіндік береді.
- **Жасырын файлдарды көрсету/жасыру:** Жасырын файлдарды көрсетуге немесе жасыруға мүмкіндік береді.
- **Шығу:** Қолданбадан шығуға мүмкіндік береді.

## Диктофон

Дауыстық хабарламалар мен басқа дыбыс файлдарын жазу үшін диктофонды пайдаланыңыз.

### Дыбыс немесе дауыс жазу

- 1 Негізгі экранда **Қосымшалар**  > **Қосымшалар** қойындысы > **Диктофон**  тармағын түртіңіз.
- 2 Жазуды бастау үшін  белгішесін түртіңіз.
- 3 Жазуды аяқтау үшін  белгішесін түртіңіз.
- 4 Жазбаны тыңдау үшін  белгішесін түртіңіз.

**ЕСКЕРТПЕ:** Жазбалар тізіміне қатынасу үшін  түртіңіз. Сақталған жазбаларды тыңдауға болады. Қол жетімді жазу уақыты нақты жазу уақытынан басқаша болуы мүмкін.

## Дауыстық жазбаны жіберу

- 1 Жазуды аяқтағаннан кейін аудио клипті  пәрменін түрту арқылы жіберуге болады.
- 2 Кез келген қолжетімді бөлісу әдісін таңдаңыз.

## Оңтайландыру

Тапсырмалар реттегішін пайдаланып қолданбаларды басқаруға болады. Ағымдағы іске қосылған қолданбалардың санын оңай тексеруге және белгілі бір қолданбаларды жабуға болады.



### Тапсырмалар реттегішінің опциялары

- Жеке қолданбаларды тоқтату үшін **Тоқтату** түймесін түртіңіз.
- Ағымдағы жұмыс істеп тұрған барлық қолданбаларды тоқтату үшін **Барлығын тоқтату** түймесін түртіңіз.
- Анықтама, Сұрыптау және Параметрлер мәзіріне қатынасу үшін **Мәзір пернесін**  түртіңіз.



## POLARIS Office 5

Polaris Office 5 — пайдаланушыларға әртүрлі office құжаттарын, соның ішінде Word, Excel және PowerPoint файлдарын кез келген жерде немесе кез келген уақытта мобильді құрылғылармен ыңғайлы көруге мүмкіндік беретін кәсіби мобильді кеңсе шешімі.

### Жаңа құжат жасау үшін

- 1 Негізгі экранда **Қосымшалар**  > **Қосымшалар** қойындысы > **POLARIS Office 5**  тармағын түртіңіз.
- 2 Registration (Тіркеу) бетінде электрондық поштаңызды тіркеңіз.

**ЕСКЕРТПЕ:** Тіркеу туралы ақпаратты өткізіп жіберу үшін Өткізіп жіберу түймесін түртуіңізге болады.

- 3 Жаңа құжатты бастау үшін  түртіңіз.
- 4 Ашылмалы тізімде құжат түрін түртіңіз, одан кейін үлгі таңдаңыз.
- 5 Экранның жоғарғы жағындағы құралдар мен экрандық пернетақтаның көмегімен құжатқа мазмұн енгізіңіз.
- 6 Құжатпен жұмыс істеп болғаннан кейін  (экранның жоғарғы сол жақ бұрышында) түртіңіз, содан кейін **Сақтау** түймесін түртіп құжаттың атауын енгізіңіз.

### Құжатты құрылғыңызда көру және өңдеу үшін

Сіз енді файлдардың кең түрлерін, соның ішінде, Microsoft Office құжаттарын және Adobe PDF файлдарын, тікелей ұялы құрылғыларыңызда көре аласыз.

Планшетіңізде құжаттарды іздеу үшін экранның жоғарғы жағындағы кеңсе құжаты қойындысын түртіңіз.



Көргіңіз немесе өңдегіңіз келген құжатты түртіңіз.

Құжаттарды POLARIS Office 5 арқылы көргенде, нысандар мен орналасу дәл бастапқы құжаттардағыдай болып қалады.

Өңдеу үшін  түймесін түртіңіз.

## Google+



Бұл қолданбаны Google әлеуметтік желі қызметі арқылы адамдармен байланыста болу үшін пайдаланыңыз.

Негізгі экранда **Қосымшалар**  > **Қосымшалар** қойындысы > **Google+**  тармағын түртіңіз.

**ЕСКЕРТПЕ.** Бұл қолданба аймаққа немесе қызмет провайдеріне байланысты қол жетімді болмауы мүмкін.

## Voice Search

Бұл қолданбаны веб-беттерден дауыспен іздеу үшін пайдаланыңыз.

- 1 Негізгі экранда **Қосымшалар**  > **Қосымшалар** қойындысы > **Voice Search**  тармағын түртіңіз.
- 2 Экранда **Speak now** жазуы пайда болғанда кілтсөзді немесе фразаны айтыңыз. Пайда болған ұсынылған кілтсөздердің біреуін таңдаңыз.

**ЕСКЕРТПЕ.** Бұл қолданба аймаққа немесе қызмет провайдеріне байланысты қол жетімді болмауы мүмкін.

## Жүктеулер

Бұл қолданбаны қандай файлдар жүктеп алынғанын көру үшін пайдаланыңыз.









Негізгі экранда **Қосымшалар**  > **Қосымшалар** қойындысы > **Жүктеулер**  тармағын түртіңіз.

## Ғаламтор

Бұл қолданбаны интернетті шолу үшін пайдаланыңыз. Шолғыш қайда болсаңыз да және нені көрсеңіз де тура планшетте ойындардың, музыканың, жаңалықтардың, спорттың, ойын-сауықтың және т.б. жылдам, толық түсті дүниесін береді.

**ЕСКЕРТПЕ:** Бұл қызметтерге қосылғанда және мазмұнды жүктегенде қосымша ақы алынуы мүмкін. Желі провайдерінен деректердің ақысын біліңіз.

Негізгі экранда **Қосымшалар**  > **Қосымшалар** қойындысы > **Ғаламтор**  тармағын түртіңіз.

	Бір бет артқа өту үшін түртіңіз.
	Бір бет алға, ағымдағы беттен кейін қосылатын бетке өту үшін түртіңіз. Бұл сізді алдыңғы бетке апаратын <b>Артқа пернесін</b>  басқан кезде болатынға қарама-қарсы нәрсе.
	Негізгі экран бетіне өту үшін түртіңіз.
	Жаңа қойынды қосу үшін түртіңіз.
	Бетбелгілерге өту үшін түртіңіз.
	QSlide іске қосу үшін түртіңіз.
	Ағымдағы қойындыны жабу үшін түртіңіз.
	Ағымдағы бетті жаңарту немесе тоқтату үшін түртіңіз.

## Бетті ашу

- Жаңа бетті ашу үшін шолғыштың құралдар тақтасында  түртіңіз.
- Басқа веб-бетке өту үшін, оны көру мақсатында бетті түртіңіз.

## Вебте дауыспен іздеу



Веб мекенжай өрісін түртіңіз,  түртіңіз, кілтсөзді айтыңыз да, пайда болған ұсынылатын кілтсөздердің біреуін таңдаңыз.

**ЕСКЕРТПЕ.** Бұл мүмкіндік аймаққа немесе қызмет провайдеріне байланысты қол жетімді болмауы мүмкін.

## Бетбелгілер



Бетбелгі қойылған веб-бетті ашу үшін шолғыштың құралдар тақтасында  түртіп, оны таңдаңыз.

## Жазбалар

Жақында кірген веб-беттер тізімінен веб-бетті ашу үшін шолғыштың құралдар тақтасында  түртіңіз және **Жазбалар** қойындысын таңдаңыз. Журналды тазалау үшін **Мәзір пернесін**  > **Барлығын өшіру** тармағын түртіңіз.

## QSlide пайдалану

Бұл мүмкіндікті интернетке ағымдағы қолданбаны жаппастан қол жеткізу үшін пайдаланыңыз.

Шолғышта мазмұнды қарап жатқан кезде  түртіңіз. Одан кейін планшетіңізде басқа ақпаратты шолуыңызға болады. Браузерді толық экранда көру үшін  опциясын түртіңіз.

# Chrome

Ақпаратты іздеу және веб-беттерді шолу үшін Chrome шолғышын пайдаланыңыз.

Негізгі экранда **Қосымшалар**  > **Қосымшалар** қойындысы > **Chrome**  тармағын түртіңіз.

**ЕСКЕРТПЕ.** Бұл қолданба аймаққа және қызмет провайдеріне қарай қол жетімді болмауы мүмкін.

## Веб-беттерді көру

Веб-мекенжай өрісін түртіңіз және веб-мекенжайды немесе іздеу шартын енгізіңіз.

## Бетті ашу

- Жаңа бетке өту үшін  түртіңіз.
- Басқа веб-бетке өту үшін, оны таңдау мақсатында қалаған бетті түртіңіз.

## Вебте дауыспен іздеу

Мекенжай жолын түртіңіз,  пәрменін түртіңіз, кілт сөзді айтыңыз да, пайда болған ұсынылған кілт сөздердің біреуін таңдаңыз.



## Басқа құрылғылармен синхрондау

Бір Google тіркелгісімен кіргенде, екінші құрылғыда Chrome шолғышымен бірге пайдалану үшін ашық қойындыларды және бетбелгілерді синхрондаңыз.

Басқа құрылғыларда ашылған қойындыларды көру үшін **Мәзір пернесі**  > **Other devices** тармағын түртіңіз. Барлық құрылғыларда бір Google тіркелгісіне кіруіңіз қажет. Ашылатын веб-бетті таңдаңыз.



## Бетбелгілер қосу және оларды көру

Бетбелгілер қосу үшін  түймесін түртіңіз.

Бетбелгі қойылған веб-бетті ашу үшін **Мәзір пернесін**  > **Bookmarks**.

# Баптаулар

## Баптаулар мәзіріне қол жеткізу

1 Негізгі экранда **Қосымшалар**  > **Қосымшалар** қойындысы > **Баптаулар**  тармағын таңдаңыз.

### НЕМЕСЕ

Негізгі экранда **Мәзір пернесі**  > **Жүйе баптаулары** тармағын түртіңіз.

2 Параметр санатын таңдап, опцияны таңдаңыз.



## СЫМСЫЗ ЖЕЛІЛЕР

### Wi-Fi

**Wi-Fi** – қол жетімді Wi-Fi желілеріне қосылу үшін Wi-Fi функциясын қосады.

#### **КЕҢЕС! MAC мекенжайын алу әдісі**

MAC сүзгілері бар кейбір сымсыз желілерде байланыс орнату үшін маршрутизаторға планшеттің MAC мекенжайын енгізу қажет болуы мүмкін.

MAC келесі пайдаланушы интерфейсінде табуға болады: негізгі экранда **Қосымшалар**  > **Баптаулар**  > **Wi-Fi** > **Мәзір пернесі**  > **Қосымша Wi-Fi** > **MAC адресі** тармағын түртіңіз.

## Bluetooth

Bluetooth функциясын пайдалану үшін Bluetooth сымсыз байланыс мүмкіндігін қосыңыз немесе өшіріңіз.

## Деректер қолдануда

Деректердің пайдаланылуын көрсетеді.

## Тағы...

Сымсыз байланыс арқылы қалталарды басқа құрылғылармен бөлісуге мүмкіндік береді.

**Ұшақ режимі** – Орнату үшін **Ұшақ режимі** құсбелгісін қойыңыз. Ұшақ режимін белсендіру барлық сымсыз байланыстарды өшіреді.

**Сымсыз байланыс жады** – Планшеттегі файлдарды компьютерде басқара аласыз немесе файлдарды планшетке компьютерден USB қосылымынсыз көшіре аласыз. Планшет пен компьютердің бір желіге қосылғандығына көз жеткізіңіз.

Одан кейін, планшетте көрсетілген мекенжайларды компьютеріңіздің шолғышындағы мекенжай жолағына енгізіңіз.

**Miracast** – планшеттің экраны мен дыбысын Miracast қорғағыш құралына немесе теледидарға сымсыз жолмен береді.

**SmartShare Beam** – SmartShare Beam LG телефондарынан немесе планшеттен мультимедиа мазмұнын алу үшін қосыңыз.

**VPN** – алдында сіз реттеген Виртуалды жеке желілерді (VPN) көрсетеді. Басқа VPN түрлерін қосуға мүмкіндіктер береді.

**ЕСКЕРТПЕ:** тіркелгі деректері қоймасын пайдалану алдында экран құлпының PIN кодын немесе құпия сөзін орнату керек.

# ҚҰРЫЛЫМ

## Дыбыс

**Дыбыс пішіні** – Дыбыс, Тек діріл немесе Үнсіз параметрін таңдауға болады.

**Дыбыс деңгейлері** – хабарландыру дыбысының, сенсорлы жауаптың және жүйенің, музыканың, бейненің, ойындардың және басқа мультимедианың дыбыс деңгейін басқарыңыз.

**Діріл күші** – Ескертулер үшін діріл күшін орнату.

**Ескерту дыбыстары** – әдепкі хабарландыру дыбысын орнату мүмкіндігін береді.

**Түрту дыбыстары** – түймелерді, белгішелерді және түрту қимылына жауап беретін басқа экран элементтерін түрткенде, планшетте дыбыс ойнататын етіп орнатуға мүмкіндік береді.

**Экранды блоктау дыбысы** – планшетті экранды құлыптау және ашу кезінде дыбысты ойнататын етіп орнатуға мүмкіндік береді.

**Түрткен кездегі діріл** – планшеттің экранын түрткенде дірілді орнатуға мүмкіндік береді.

## Дисплей

### < Өзіндік бет экраны >

**Тақырып** – Құрылғыңыз үшін экран тақырыбын орнатады.

**Тұсқағаз** – Негізгі экранда пайдаланылатын тұсқағазды орнатады.

**Экран әсері** – экрандарды ауыстыру үшін жүргізген кездегі әсерді орнатады.

**Негізгі экран айналымына рұқсат ету** – Негізгі экрандардың бір шетіне жеткен кезде қарама-қарсы бағытта қайта айналдыру қажеттілігін жоятын үздіксіз айналуды орнату үшін құсбелгі қойыңыз.

**Тек кітаптық көрініс** – Негізгі экранды әрқашан портрет көрінісінде көрсету үшін құсбелгі қойыңыз.

**Үй сақтық көшірмелеу және қалпына келтіру** – Қолданба мен виджеттің конфигурациялары мен тақырыптарын сақтық көшірмелеуге және қалпына келтіруге мүмкіндік береді.

**Do you know? – Do you know?** анықтама бетін дисплейге қосымша негізгі экран ретінде қосу үшін осы опцияны қосыңыз.

**Анықтама** – Негізгі экранның жұмысы туралы ақпаратты көрсетеді.

### < Экранды құлыптау >

**Экран құлпын таңдау** – Планшетті қорғайтын экран құлпының түрін орнатыңыз. Экран құлпын ашу өрнегін салу қадамдарын көрсететін экрандар жиынын ашады. Егер графикалық үлгі құлып түрін қоссаңыз, планшетті қосқанда немесе экранды қосқанда, сізден экран құлпын ашу үшін құлыпты ашу өрнегін салу сұралады.

**Экран әсері** – Экранда жүргізу әсерінің опцияларын орнатады.

**Ауа райы анимациясы** – Деректерді автоматты жаңарту негізіндегі ауа райында ағымдағы орын немесе негізгі қала үшін орнатылған анимацияны көру үшін құсбелгі қойыңыз.

**Тұсқағаз** – Құлыптау экранына тұсқағазды орнатады. Оны **Галерея** немесе **Тұсқағаздар жиынтығы** ішінен таңдаңыз.

**Сілтемелер** – Жүргізу құлыптау экранында таңбашаларды өзгертуге мүмкіндік береді.

**Иесі туралы ақпарат** – Құлыптау экранында көрсетілетін құрылғының иесі туралы ақпараты орнату үшін құсбелгі қойыңыз. Иесі туралы ақпарат ретінде көрсетілетін мәтінді енгізу үшін түртіңіз.

**Тек кітаптық көрініс** – Құлыптау экранын әрқашан портрет көрінісінде көрсету үшін құсбелгі қойыңыз.

**Құлыптау таймері** – Экранның күту уақыты біткеннен экранның автоматты түрде құлыпталуына дейін қалған уақыт мөлшерін орнатады.

**Қуат түймесі дереу құлыптайды** – Қуат/құлып пернесі басылғанда экранды бірден құлыптау үшін құсбелгі қойыңыз. Бұл параметр Қауіпсіздік құлпы таймерінің параметрін болдырмайды.

### < Жарықтығы >

Экранның жарықтығын реттеңіз.

### < Экран жарығының өшу уақыты >

Экранның күту уақытын орнатыңыз.

### < Экранды қосу >

KnockON функциясына экранды қосу және өшіру мүмкіндігін беру үшін құсбелгі қойыңыз. Осы іске қосу үшін экранның ортасын жылдам екі рет түртіңіз. Экранды өшіру үшін күй жолағын, негізгі экрандағы бос аймақты немесе Құлыптау экранын екі рет түртіңіз. Жақсы нәтиже алу үшін KnockON функциясын пайдаланған кезде планшетті қозғалтпаңыз.

### < Экранды өшіру әсері >

Экранды өшіру әсерін орнатады.

### < Экранды автоматты бұру >

Планшетті бұрған кезде бағдарды автоматты түрде ауыстыру үшін құсбелгі қойыңыз.

### < Daydream функциясы >

Қалғу функциясын қосу немесе өшіру үшін қосқышты түртіңіз. Телефон жалғанған және/немесе зарядталған кезде ұйқы күйінде болғанда орнатылған экран сақтағышын көрсетуге мүмкіндік береді. Сағат, түстер, фотосурет жақтауы және фотосурет үстелі ішінен таңдаңыз.

**ЕСКЕРТПЕ:** Экрансақтағыш қосылып тұрғанда баяу зарядталуы мүмкін.

### < Шрифт түрі >

Дисплей қарібінің түрін өзгертеді.

### < Шрифт өлшемі: >

Дисплей қарібінің өзшемін өзгертеді.

### < Зерделі экран >

Құрылғы көздеріңіздің экранға қарап тұрғандығын анықтаған кезде экранды қосулы қалдырады.

### < Смарт бейне >

Көздеріңіздің экранға карамай тұрғандығын анықтаған кезде бейнені кідірту үшін құсбелгі қойыңыз.

### < Алдыңғы сенсорлы түймешіктер >

Барлық экрандардың астыңғы жағында көрсетілетін алдыңғы сенсорлы түймелерді орнатыңыз. Көрсетілетін түймелерді, олардың жолақтағы орнын және сыртқы түрін орнатыңыз. Пернелер мен тәртібін, тақырыпты және фонды таңдаңыз.

### < Кадр пішімін түзету >

Экранның бұрмалануын түзету үшін жүктелген қолданбаның арақатынасын өзгертуге мүмкіндік береді.

### < Қозғалыс сенсорын мөлшерлеу >

Сенсордың еңкейту және жылдамдық дәлдігін жақсартуға мүмкіндік береді.

## Сақтау орны

**ІШКІ САҚТАУ ОРНЫ** – Құрылғының жадындағы орынның жалпы көлемін көрсетеді және деректердің қандай түрі көп орын алатындығын көрсетеді.

**SD КАРТАСЫ** – microSD картасындағы жадтың жалпы көлемін көрсетеді.

**SD картасын салыңыз/шығару** – microSD картасын планшетіңізге қосады және одан босатады, осылайша оның ішінде сақталған деректерге қатынасуға, картаны пішімдеуге немесе қауіпсіз шығаруға болады. Ешбір microSD картасы орнатылмаған болса, оны әлдеқашан босатқан болсаңыз немесе microSD картасын компьютеріңізге жалғаған болсаңыз, бұл параметр қатынассыз болады.

**SD картаны өшіру** – microSD картасындағы деректердің барлығын біржола жояды және оны планшетпен пайдалануға дайындайды.



## Батарея

**БАТАРЕЯ АҚПАРАТЫ** – Құрылғының әрекеттері үшін жұмсалған батарея қуатын көріңіз. Батарея деңгейі пайыздық мөлшермен көрсетіледі. Қалған пайдалану уақыты да көрсетіледі.

**Батарея пайызы** – Күй жолағында батареяның пайыздық мөлшерін көрсетеді.

**Батарея сақтаушы** – Қуат үнемдеу элементтері үшін батареяны реттейді. Функциясы қосу үшін  қосқышын түртіңіз. Келесі опциялар үшін **Батарея сақтаушы** тармағын түртіңіз.

- **Автосинхрондау:** Авто синхрондауды өшіреді.
- **Wi-Fi:** Деректер пайдаланылмаған кезде Wi-Fi өшіреді.
- **Bluetooth:** Қосылмаған кезде Bluetooth функциясын өшіреді.
- **Түрткен кездегі діріл:** Түрту жауабын өшіреді.
- **Жарықтығы:** Жарықтықты реттейді.
- **Экран жарығының өшу уақыты:** Экранның күту уақытын реттейді.

**Батарея сақтаушы** – Қуат үнемдегіш үшін кейбір кеңестерге қатынасу үшін түртіңіз.

## Қосымшалар

Қазіргі уақытта жұмыс істеп тұрған немесе жүктелген қолданбалар тізімін көрсетеді.

## Бір жаққа сырғыту

Орындалып жатқан қолданбаларды сол жақта сақтау немесе оларды дисплейге қайтару үшін үш саусақпен жүргізуді пайдалануыңызға болады.

# ЖЕКЕ

## Есептік жазбалар & синхрондау

Белсенді жұмыс істеп жатқан-жатпағыныңызға қарамастан, қолданбаларға деректерді фонда синхрондауға мүмкіндік береді. Бұл параметрден құсбелгіні алып тастау батарея қуатын үнемдейді және деректер пайдаланылуын азайтады (бірақ жоймайды).

## Пайдаланушы

**Профиль атауы** – Ағымдағы пайдаланушының атын орнатуға мүмкіндік береді.

**Лақап аты** – Планшетіңіз үшін бүркеншік атты орнатуға мүмкіндік береді.

**Иесі туралы ақпарат** – Құлыптау экранында көрсетілетін құрылғының иесі туралы ақпараты орнату үшін құсбелгі қойыңыз. Иесі туралы ақпарат ретінде көрсетілетін мәтінді енгізу үшін  түртіңіз.

**Пайдаланушы қосу** – Планшетке жаңа тіркелгі қосуға және бірнеше пайдаланушы функциясын пайдалануға мүмкіндік береді.

## Орналасу орны туралы ақпаратқа өту

**Орналасу орныма өту** – Сізден рұқсат сұраған қолданбаларға орныңыз туралы ақпаратты пайдалануға мүмкіндік береді.

**GPS жерсеріктері** – орныңызды көше деңгейі дәлдігіне дейін анықтау үшін қолданбаларға GPS жерсеріктерін пайдалануға мүмкіндік береді.

**Wi-Fi және мобильді желі орны** – орныңызды тезірек анықтау үшін қолданбаларға Google орынды анықтау қызметін пайдалануға рұқсат ету. Анонимді орын туралы деректер жиналып, Google қызметіне жіберіледі.

## Қауіпсіздік

**Планшетті шифрлау** – Қауіпсіздік мақсатында планшеттегі деректерді шифрлауға мүмкіндік береді. Планшетті іске қосқан сайын оның шифрын ашу үшін PIN немесе құпия сөзді енгізуіңіз қажет болады.

**SD карта сақтау орнын шифрлау.** – Қауіпсіздік мақсатында MicroSD картасындағы деректерді шифрлауға мүмкіндік береді.

**Құпия сөзді көрсетіп теру** – терген кезде жасырын кілтсөздің соңғы таңбасын көрсету.

**Құрал басқарушылар** – планшет әкімшілерін көру немесе ажырату.

**Белгісіз көздер**– Play store қызметінен алынбаған қолданбаларды орнатудың әдепкі параметрі.

**Қолданбаларды растау** – Зиян тигізуі мүмкін қолданбаларды орнатуға рұқсат бермеңіз немесе ескерту жасаңыз.

**Сенімді тіркелгі деректері** – сенімді СА куәліктерін көрсетеді.

**Сақтау орнынан орнату** – шифрланған сертификаттарды орнату үшін таңдаңыз.

**Анық тіркелгі деректері** – барлық куәліктер жойылады.

## Тіл және пернетақта

Тіл және пернетақта параметрлерін планшетіңіздегі тілді таңдау және экрандық пернетақтаны, соның ішінде сөздікке қосқан сөздерді конфигурациялау үшін пайдаланыңыз.

## Сақтық көшірме және қайта орнату

**Деректерге резервтік көшірме жасау** - Google серверіне параметрлер мен қолданба деректерінің сақтық көшірмесін жасау үшін орнатыңыз.

**Сақтық көшірме тіркелгісі** – Деректердің сақтық көшірмесін жасағыңыз келетін тіркелгіні орнатыңыз.

**Автоматты түрде қайта орнату** – қолданбаларды құрылғыға қайта орнатқанда, параметрлерді және қолданба деректерін қалпына келтіру үшін орнатыңыз.

**LG сақтық көшірме қызметі** – Құрылғыдағы барлық ақпараттың сақтық көшірмесін жасайды және деректер жоғалған немесе ауыстырылған кезде оны қалпына келтіреді.

**Зауыттық деректерді қалпына келтіру** – Параметрлерді зауыттық әдепкі мәндеріне қайтарады және барлық деректерді жояды. Егер планшетті осы әдіспен қалпына келтірсеңіз, сізден алғашқы рет Android жүйесін қосқанда сұралған ақпаратты қайта енгізуіңізді сұрайды.

## ЖҮЙЕ

### Күн мен уақыт

Күндер қалай көрсетілетінін орнату үшін **Күн мен уақыт** параметрлері тармағын пайдаланыңыз. Сондай-ақ, осы параметрлерді қалталы желіден алынған ағымдағы уақыттан басқа өзіңіздің жеке уақытыңызды және уақыт белдеуін орнату үшін пайдалануыңыз мүмкін.

### Қол жетімділік

Планшетте орнатылған арнайы мүмкіндіктердің қосылатын модульдерін реттеу үшін **Қол жетімділік** параметрлерін пайдаланыңыз.

**ЕСКЕРТПЕ.** Таңдау мүмкін болуы үшін қосымша қосылатын модульдерді қажет етеді.

**TalkBack** – Көзі нашар көретін адамдарға ауызша жауап беріп көмектесетін TalkBack функциясын орнатуға мүмкіндік береді. Іске қосу үшін экранның жоғарғы оң жақ бұрышындағы **TalkBack** қосқышының  түртіңіз. TalkBack параметрлерін реттеу үшін экранның астыңғы жағындағы **Баптаулар** түймесін түртіңіз.

**Желілік түпнұсқаларды тағайында** – Веб-сценарийлерді орнатуды қосуға (немесе өшіруге) мүмкіндік береді.

**Үлкен мәтін** – Мәтіннің өлшемін үлкейту үшін құсбелгі қойыңыз.

**Инвертирование цвета** – Түсті алмастыру үшін құсбелгі қойыңыз.

**Үлкейту қимылдары** – Экранды үш рет түрту арқылы үлкейту және кішірейтуге мүмкіндік береді.

**Көлеңкелер** – Экранның қара түспен көлеңкеленуі үшін орнатыңыз.

**Моно дыбыс** – Құлақаспаптың дыбысын оң жақ және сол жақ арна арқылы бағыттау үшін құсбелгі қойыңыз.

**Түртіп, ұстап тұрып кідірту** – Түртіп, ұстап тұру кідірісін орнатады (қысқа, орташа немесе ұзын).

**Universal touch функциясы** – Қосу және өшіру арасында ауыстыру үшін  қосыңыз. Әмбебап жанасу барлық аппараттық түймелердің орнын баса алады.

**Экранды автоматты бұру** – Құрылғының бағдарына байланысты (портрет немесе альбомдық) құрылғының экранды бұруына рұқсат ету үшін құсбелгі қойыңыз.

**Құпия сөздерді айту** – Жүйеге кіруге арналған құпия сөздеріңізді айту үшін (құпия сөздерді терудің орнына) құсбелгі қойыңыз.

**Бір түрту арқылы енгізу** – LG пернетақтасында әріптерді саусақтың әрбір тиюі бойынша енгізуге мүмкіндік береді.

**Оңай қатынасу** – Негізгі экран пернесін үш рет басқандағы функцияларды орнатуға мүмкіндік береді.

**Мәтінді сөзге айналдыру шығысы** – Мәтінді дауыстап шығару функциясы мәтіндерді, мысалы, мәтін хабарларының мазмұнын дауыстап оқиды.

## **PC байланысы**

**USB қосылым әдісін таңдау** – Қалаған режимді орнатыңыз:

**Планшетды зарядтау, Медиа үндестіру (MTP), LG бағдарламалық** немесе **Бейнені жіберу (PTP)**.

**Қосылу барысында сұрау** – компьютерге қосылғанда USB байланыс режимін сұрау.

**Анықтама** – USB байланысы туралы анықтама.

**PC Suite** – LG PC Suite бағдарламалық құралын Wi-Fi байланысымен пайдалану үшін осы құсбелгіні қойыңыз. Wi-Fi қосылымы арқылы LG PC Suite құралына Wi-Fi желісін қосу керектігін ескеріңіз.

**On-Screen Phone** – Wi-Fi байланыс сұрауын On-Screen Phone бағдарламасынан алу үшін осыны белгілеңіз.

**Анықтама** – LG бағдарламалық құралы туралы анықтама.

## **Қосымша Құрылғысы**

**Quick Cover** – автоматты түрде қосу не өшіру үшін Жылдам мұқаба іске қосыңыз.

**USB құралы** – USB жады үшін Plug & Pop функциясын орнатады.

**OTG (Қосымша) USB кабелін жалғау кезінде қолданбалар тақтасын** автоматты көрсету үшін қолданбалар тақтасы опциясына құсбелгі қойыңыз. Қолжетімді жасағыңыз келген қолданбаларды өзгерту үшін

**Қолданба панелін өңдеу** түймесін түртіңіз.

**Құлаққап** – Құлақаспаптар үшін Plug & Pop функциясын орнатады. Құлақаспапты жалғау кезінде қолданбалар тақтасын автоматты көрсету үшін қолданбалар тақтасы опциясына құсбелгі қойыңыз. Қолжетімді жасағыңыз келген қолданбаларды өзгерту үшін Edit app panel (Қолданбалар тақтасын өңдеу) түймесін түртіңіз.

**Дос станциясы** – Док үшін Plug & Pop функцияларын орнатады. Докты жалғау кезінде қолданбалар тақтасын автоматты көрсету үшін қолданбалар тақтасы опциясына құсбелгі қойыңыз. Қолжетімді жасағыңыз келген қолданбаларды өзгерту үшін **Қолданба панелін өңдеу** түймесін түртіңіз.

## **Планшет туралы**

Құқықтық ақпаратты қараңыз, құрылғы күйін және бағдарламалық құрал нұсқасын тексеріңіз.

## Құрылғы деректерін сақтық көшіру және қалпына келтіру туралы

Кез келген бағдарламалық құралды жаңартпастан бұрын, сақтық көшірме файлын үнемі жасап, ішкі жад құралына сақтау отыруға кеңес беріледі. Ағымдағы сақтық көшірме файлын жад картасына сақтау кездейсоқ құрылғыңызды жоғалтып, ұрлатып немесе зақымдап алсаңыз, құрылғы деректерін қалпына келтіруге мүмкіндік береді.

Бұл LG Backup қолданбасы LG смартфондары мен планшеттері, басқа бағдарламалық құрал нұсқалары не операциялық жүйе нұсқалары арасында қолданылады. Нәтижесінде жаңа LG смартфондарын және планшеттерін сатып алғаныңызда, ағымдағы құрылғы деректерінің сақтық көшірмесін жаңа құрылғыға көшіруге болады.

Егер смартфон не планшетке сақтық көшіру қолданбасы алдын ала жүктелген болса, деректердің көбісін, соның ішінде жүктеп алынған және алдын ала орнатылған қолданбалар, бетбелгілер, күнтізбе жазбалары, контактілер, негізгі экран параметрлері мен жүйе параметрлерін сақтық көшіруге және қалпына келтіруге болады. Сондай-ақ келесі әрекеттерді орындай аласыз:



- Құрылғының қолмен жасалатын LG сақтық көшірмесін орындау.
- Құрылғының автоматты сақтық көшіру әрекеттерін жоспарлау.
- Құрылғы деректерін қалпына келтіру.



**ЕСКЕРТПЕ:** Сақтық көшірме функциясының пайдаланушы деректері мен мультимедиалық деректердің (Сурет/Бейне/Музыка) сақтық көшірмесін жасамайтынын ескеріңіз. Media sync (MTP) арқылы сол файлдардың сақтық көшірмесін жасаңыз. Планшетті компьютерге USB кабелімен жалғап, Media sync (MTP) опциясын түртіңіз.



**Ескерту!** Батарея зарядының жеткіліксіздігінен сақтық көшірме немесе қалпына келтіру әрекеттері кезінде кездейсоқ тоқтап қалудан қорғау үшін әрдайым батареяны толық зарядтап отыру керек.

## Планшет деректерін LG Backup қолданбасымен сақтық көшіру

- 1 Негізгі экранда **Қосымшалар**  > **Қосымшалар** қойындысы > **LG Backup**  > **Резервтік көшірме** тармағын түртіңіз.
- 2 Сақтық көшірме файлының атын енгізу үшін Жаңа сақтық көшірме опциясын түртіп, **Келесі** тармағын таңдаңыз.
- 3 Сақтық көшірме жасағыңыз келген құсбелгіні қойып, **Келесі** тармағын таңдаңыз.
- 4 Сақтық көшірме орнының экранынан, **Ішкі сақтау орны** немесе **SD картасы** тармағын түртіңіз де, содан кейін **Бастау** тармағын түртіңіз.
- 5 Барлық таңдалған файлдардың сақтық көшірмесі жасалғанда, **Сақтық көшірме жасау аяқталды** хабарын көресіз.



## Сақтық көшірмелерді автоматты түрде жасауды жоспарлау

Жоспарлау параметріне байланысты планшеттегі деректердің сақтық көшірмесін автоматты түрде жасау мүмкіндігін де қосуға болады. Мұны орындау үшін келесі қадамдарды орындаңыз:

- 1 Негізгі экранда **Қосымшалар**  > **Қосымшалар** қойындысы > **LG Backup**  > **Жоспарланған сақтық көшірмелеу** тармағын түртіңіз.
- 2 **Элементтерді резервтік көшіру** түймесін түртіңіз де, резервтік көшірмесін жасау қажет элементтің жанына құсбелгі қойыңыз.
- 3 **Сақтық көшірме орны** таңдаңыз, **Ішкі сақтау орны** немесе **SD картасы** тармағын түртіңіз.
- 4 **Уақытты белгілеу** таңдап, **Апта сайын**, **Әр екі апта сайын**, **Ай сайын** арасындағы қайталау аралығын орнатыңыз және **OK** күйіне орнатыңыз.
- 5 Функциясы қосу үшін  қосқышын түртіңіз.

## Планшет деректерін қалпына келтіру

**ЕСКЕРТПЕ:** Планшетке сақталатын барлық файлдар сақтық көшірме файлын қалпына келтірілмес бұрын жойылады.

- 1 Негізгі экранда **Қосымшалар**  > **Қосымшалар** қойындысы > **LG Backup**  > **Кері қайтару** тармағын түртіңіз.
- 2 **Кері қайтару** экранында қалпына келтіру қажет деректерді қамтитын сақтық көшірме файлын таңдаңыз.
- 3 Қалпына келтіргіңіз келген элементті белгілеп, оны планшетке қалпына келтіру үшін **Келесі** опциясын таңдаңыз.

**ЕСКЕРТПЕ:** Планшет деректері сақтық көшірме мазмұнымен ауыстырылатынын ескеріңіз.

- 4 Сақтық көшірме файлы шифрланған болса, шифрлау үшін орнатылған құпиясөзді теріңіз.
- 5 Барлық таңдалған файлдар қалпына келтірілгенде, планшет автоматты түрде қайта қосылады.

**ЕСКЕРТПЕ:** Қосымша қорғау үшін Шифрлауды қосу параметрін орнатып, сақтық көшірме файлдарын шифрлауға болады.

**LG Backup** экранынан  опциясын таңдап, құпиясөзді және құпиясөзді ұмытып қалған жағдайда берілетін кеңесті енгізіңіз. Құпиясөзді орнатқан соң, сақтық көшірме жасағыңыз/қалпына келтіргіңіз келген сайын оны енгізіп отыру керек.

# Планшеттің бағдарламалық құралын жаңарту

## Планшеттің бағдарламалық құралын жаңарту

Бұл функция планшеттің микробағдарламасын қызмет көрсету орталығына бармастан, ыңғайлы түрде интернет арқылы ең соңғы нұсқасына жаңартуға мүмкіндік береді. Бұл функцияны пайдалану әдісі туралы қосымша ақпаратты келесі торапқа өтіңіз: <http://www.lg.com> Ұялы құрылғының микробағдарламасын жаңарту пайдаланушының толық назарын жаңарту процесі аяқталмағанша талап ететіндіктен, келесі қадамға өтудің алдында әр қадамда орын алатын барлық нұсқаулар мен ескертпелерді міндетті түрде тексеріңіз. Жаңарту кезінде USB кабелін немесе батареяны алу планшетті қатты зақымдауы мүмкін екенін ескеріңіз.

## LG ұялы телефонының бағдарламалық құралын сымсыз (OTA) стандарты арқылы жаңарту

Бұл мүмкіндікті пайдаланып, планшеттің бағдарламалық құралын USB деректер кабелін жалғау қажеттілігінсіз, ыңғайлы түрде OTA стандарты арқылы жаңартуға болады. Бұл мүмкіндік тек LG компаниясы құрылғыңыз үшін бағдарламалық құралдың жаңа нұсқасын шығарған кезде қолжетімді болады. Алдымен, планшеттегі бағдарламалық құрал нұсқасын тексеруге болады:

Негізгі экраннан **Мәзір пернесін**  > **Жүйе баптаулары** > **Планшет туралы** > **Бағдарламалық жасақтама туралы ақпарат** тармағын таңдаңыз.

Планшеттің бағдарламалық құралын жаңартуды орындау үшін, Негізгі экраннан **Мәзір пернесін**  > **Жүйе баптаулары** > **Планшет туралы** > **Жаңарту орталығы** > **БҚ жаңартпасы** > **Жаңартуды қазір тексеру** тармағын түртіңіз.

**ЕСКЕРТПЕ:** LG компаниясы бағдарламалық құрал жаңартуларын өз қалауы бойынша тек таңдаулы үлгілерге қол жетімді ету құқығын өзінде қалдырады және бағдарламалық құралдың ең соңғы нұсқасы телефондардың барлық үлгілері үшін қол жетімді болатынына кепілдік бермейді.

**ЕСКЕРТПЕ:** жеке деректеріңіз—соның ішінде Google тіркелгісі мен барлық басқа тіркелгілеріңіз туралы ақпарат, жүйе/қолданба деректері мен параметрлері, барлық жүктеп алынған қолданбалар және DRM лицензияңыз — планшеттің бағдарламалық құралын жаңарту процесі кезінде жоғалуы мүмкін. Сондықтан, LG компаниясы планшеттің бағдарламалық құралын жаңартпастан бұрын жеке деректердің сақтық көшірмесін жасауды ұсынады. LG компаниясы жеке деректердің жоғалуына жауапты болмайды.

# Қосалқы құралдар

Планшетпен бірге пайдалану үшін төмендегі қосалқы құралдарды қолдануға болады. (Төменде берілген элементтер қосымша болуы мүмкін.)

Саяхат адаптері

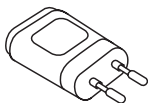

Деректер кабелі

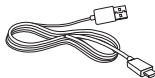

Жылдам іске кірісу нұсқаулығы



## ЕСКЕРТПЕ:

- Әрдайым тек түпнұсқа LG қосалқы құралдарын пайдаланыңыз. Бұлай істемеу кепілдікті жоюы мүмкін.
- Аймақтарға қарай, көмекші құралдар әртүрлі болуы мүмкін.

# Ақауларды жою

Бұл тарауда планшетті пайдаланғанда кездесуіңіз мүмкін кейбір ақаулар тізілген. Кейбір ақаулар қызмет көрсетушіге хабарласуды талап етеді, алайда көбінесе оларды өз бетіңізше түзетуге болады.

Хабар	Мүмкін себептері	Ықтимал түзету шаралары
Қолданбаларды орнату мүмкін емес	Қызмет провайдері тарапынан қолдау жоқ немесе тіркелуді талап етеді.	Қызмет провайдеріне хабарласыңыз.
Зарядтау қатесі	Батарея зарядталмаған.	Батареяны зарядтаңыз.
	Сыртқы температура тым ыстық немесе суық.	Планшеттің қалыпты температурада зарядталып жатқанын тексеріңіз.
	Түйіспе ақауы	Зарядтағышты және оның планшетпен байланысын тексеріңіз.
	Кернеу жоқ	Зарядтағышты басқа розеткаға қосыңыз.
	Зарядтағыш зақымданған	Зарядтағышты ауыстырыңыз.
	Зарядтағыш түрі қате	Тек түпнұсқа LG қосалқы құралдарын қолданыңыз.

<b>Хабар</b>	<b>Мүмкін себептері</b>	<b>Ықтимал түзету шаралары</b>
Фотосуреттерді алу/жіберу мүмкін емес	Жад толы	Планшеттен кейбір кескіндерді жойыңыз.
Файлдар ашылмайды	Қолдау көрсетілмейтін файл пішімі.	Қолдау көрсетілетін файл форматтарын тексеріңіз.
Дыбыс жоқ	Дірілдеу режимі	Дірілдеу немесе үнсіз режимде емес екеніңізді тексеру үшін дыбыс мәзірінің параметрлер күйін тексеріңіз.
Тұрып қалады немесе қатып қалады	Кезеңді бағдарлама ақауы	Веб-сайт арқылы бағдарламалық құралды жаңартуды орындап көріңіз.





ENGLISH

# User Guide

- Screen displays and illustrations may differ from those you see on actual device.
- Some of the contents of this guide may not apply to your device, depending on the software and your service provider. All information in this document is subject to change without notice.
- This handset is not suitable for people who have a visual impairment due to the touch screen keyboard.
- Copyright ©2013 LG Electronics, Inc. All rights reserved. LG and the LG logo are registered trademarks of LG Group and its related entities. All other trademarks are the property of their respective owners.
- Google™, Google Maps™, Gmail™, YouTube™, Hangouts™ and Play Store™ are trademarks of Google, Inc.

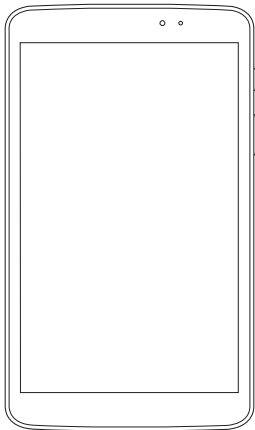

# Table of contents

<b>About this user guide</b> .....	5	Double-tap.....	31
About this user guide .....	5	Pinch-to-Zoom .....	32
Trademarks.....	5	Rotate the screen.....	32
DivX HD .....	6	<b>Home screen</b> .....	<b>32</b>
Dolby Digital Plus .....	6	Customizing the Home screen.....	34
<b>Guidelines for safe and efficient use</b> .....	7	<b>Returning to recently-used applications</b> .....	<b>34</b>
<b>Important notice</b> .....	17	<b>Notifications</b> .....	<b>35</b>
<b>Getting to know your device</b> .....	22	Swipe down for notifications & settings.....	35
Tablet Overview.....	22	Quick Settings on Notification Panel .....	36
Charging your tablet .....	24	To rearrange Quick Setting items on the Notification Panel.....	36
Optimizing Battery Life .....	25	QSlide apps on the Notifications panel .....	36
To extend the life of your battery .....	25	Using the QSlide apps.....	36
To view the battery charge level.....	26	Indicator icons on the Status Bar.....	37
To monitor and control what uses the battery.....	26	<b>Plug &amp; Pop</b> .....	<b>38</b>
Inserting a microSD card.....	26	<b>Capturing a Screenshot</b> .....	<b>39</b>
Removing the microSD card.....	27	Using QuickMemo to capture a screenshot .....	39
Formatting the microSD card .....	28	Using Capture plus to capture a screenshot .....	39
Locking and unlocking the screen.....	28	<b>Entering Text</b> .....	<b>39</b>
<b>Your Home screen</b> .....	29	Entering accented letters.....	40
Touch Screen tips .....	29	<b>Google account setup</b> .....	<b>41</b>
KnockON.....	29	<b>Connecting to Networks and Devices</b> .....	<b>42</b>
Slide aside.....	30	Wi-Fi .....	42
Tap or touch.....	30		
Touch and hold.....	31		
Drag.....	31		
Swipe or slide.....	31		

Connecting to Wi-Fi networks.....	42	Getting to know the viewfinder.....	52
Turning Wi-Fi on and connecting to a Wi-Fi network.....	42	Using the advanced settings.....	53
<b>Bluetooth</b> .....	<b>43</b>	Taking a quick photo .....	54
Turning on Bluetooth and pairing up your tablet with a Bluetooth device...	43	Once you've taken a photo.....	55
Send data using the Bluetooth wireless feature.....	44	Viewing your saved photos.....	56
Receive data using the Bluetooth wireless feature.....	44	<b>Video camera</b> .....	<b>57</b>
<b>SmartShare</b> .....	<b>45</b>	Getting to know the viewfinder.....	57
To send content from your tablet to other devices.....	45	Using the advanced settings.....	58
To enjoy content from nearby devices such as a computer or mobile device on your tablet.....	45	Recording a quick video .....	58
<b>PC connections with a USB cable</b> ....	<b>46</b>	After recording a video .....	59
Transferring music, photos and videos using the USB mass storage mode .....	46	Watching your saved videos.....	59
Synchronize with Windows Media Player .....	46	Live Zooming .....	59
<b>Contacts</b> .....	<b>48</b>	Adjusting the volume when viewing a video.....	60
Searching for a contact .....	48	<b>Multimedia</b> .....	<b>61</b>
Adding a new contact .....	48	<b>Gallery</b> .....	61
Favorite Contacts.....	48	Viewing pictures .....	61
Creating a group.....	49	Zooming in and out.....	61
<b>E-mail</b> .....	<b>50</b>	Playing videos.....	62
Managing an E-mail account.....	50	Viewing photo and video options.....	62
Working with account folders .....	51	Deleting images and videos.....	62
Composing and sending E-mail.....	51	Setting as wallpaper.....	62
<b>Camera</b> .....	<b>52</b>	<b>Videos</b> .....	<b>63</b>
		Playing a video .....	63
		<b>Music</b> .....	<b>64</b>
		Add music files to your tablet.....	64
		Transfer music using Media sync (MTP) .....	64
		Playing a song.....	64
		<b>Tools</b> .....	<b>67</b>
		QPair .....	67

QSlide .....	68	DEVICE .....	87
QuickMemo .....	70	PERSONAL .....	92
QuickRemote .....	72	SYSTEM.....	94
QuickTranslator .....	73	<b>LG Backup.....</b>	<b>97</b>
Multiple Users .....	75	About backing up and restoring	
Voice Mate .....	76	device data .....	97
Alarm.....	77	LG Backup your tablet data.....	98
Calculator .....	78	Scheduling automatic backups .....	98
Calendar .....	78	Restoring tablet data .....	98
File Manager .....	79	<b>Tablet software update.....</b>	<b>100</b>
Voice Recorder.....	80	Tablet software update .....	100
Task Manager .....	80	LG Tablet Software update via	
POLARIS Office 5 .....	81	Over-the-Air (OTA).....	100
Google+.....	82	<b>Accessories .....</b>	<b>102</b>
Voice Search.....	82	<b>Troubleshooting.....</b>	<b>103</b>
Downloads .....	82		
<b>The Web .....</b>	<b>83</b>		
<b>Internet.....</b>	<b>83</b>		
Opening a page .....	84		
Searching the web by voice.....	84		
Bookmarks.....	84		
History.....	84		
Using QSlide.....	84		
<b>Chrome .....</b>	<b>85</b>		
Viewing webpages.....	85		
Opening a page .....	85		
Searching the web by voice.....	85		
Syncing with other devices.....	85		
Adding and Viewing bookmarks .....	85		
<b>Settings .....</b>	<b>86</b>		
Access the Settings menu .....	86		
<b>WIRELESS NETWORKS.....</b>	<b>86</b>		

# About this user guide

## About this user guide

- Before using your device, please carefully read this manual. This will ensure that you use your device safely and correctly.
- Some of the images and screenshots provided in this guide may appear differently on your tablet.
- Your content may differ from the final product, or from software supplied by service providers or carriers. This content may be subject to change without prior notice. For the latest version of this manual, please visit the LG website at [www.lg.com](http://www.lg.com).
- Your device's applications and their functions may vary by country, region, or hardware specifications. LG cannot be held liable for any performance issues resulting from the use of applications developed by providers other than LG.
- LG cannot be held liable for performance or incompatibility issues resulting from edited registry settings being edited or operating system software being modified. Any attempt to customize your operating system may cause the device or its applications to not work as they should.
- Software, audio, wallpaper, images, and other media supplied with your device are licensed for limited use. If you extract and use these materials for commercial or other purposes is, you may be infringing copyright laws. As a user, you are fully and entirely responsible for the illegal use of media.
- Additional charges may be applied for data services, such as messaging, uploading and downloading, auto-syncing, or using location services. To avoid additional charges, select a data plan that is suitable for your needs. Contact your service provider to obtain additional details.

## Trademarks

- LG and the LG logo are registered trademarks of LG Electronics.
- All other trademarks and copyrights are the property of their respective owners.



**ABOUT DIVX VIDEO:** DivX® is a digital video format created by DivX, LLC, a subsidiary of Rovi Corporation. This is an official DivX Certified® device that has passed rigorous testing to verify that it plays DivX video. Visit [divx.com](http://divx.com) for more information and software tools to convert your files into DivX videos.

**ABOUT DIVX VIDEO-ON-DEMAND:** This DivX Certified® device must be registered in order to play purchased DivX Video-on-Demand (VOD) movies. To obtain your registration code, locate the DivX VOD section in your device setup menu. Go to [vod.divx.com](http://vod.divx.com) for more information on how to complete your registration.

**DivX Certified® to play DivX® video up to HD 720p, including premium content.**

**DivX®, DivX Certified® and associated logos are trademarks of Rovi Corporation or its subsidiaries and are used under license.**

**Notice: Open Source Software**

To obtain the corresponding source code under GPL, LGPL, MPL and other open source licences, please visit <http://opensource.lge.com/>  
All referred licence terms, disclaimers and notices are available for download with the source code.



Manufactured under license from Dolby Laboratories. Dolby, Dolby Digital Plus, and the double-D symbol are trademarks of Dolby Laboratories.

# Guidelines for safe and efficient use

Please read these simple guidelines. Not following these guidelines may be dangerous or illegal.

Should a fault occur, a software tool is built into your device that will gather a fault log. This tool gathers only data specific to the fault, such as signal strength and applications loaded. The log is used only to help determine the cause of the fault. These logs are encrypted and can only be accessed by an authorized LG Repair centre should you need to return your device for repair.

## Exposure to radio frequency energy

Radio wave exposure and Specific Absorption Rate (SAR) information.

This tablet device model LG-V500 has been designed to comply with applicable safety requirements for exposure to radio waves. These requirements are based on scientific guidelines that include safety margins designed to assure the safety of all persons, regardless of age and health.

- The radio wave exposure guidelines employ a unit of measurement known as the Specific Absorption Rate (SAR). Tests for SAR are conducted using standardised methods with the device transmitting at its highest certified power level in all used frequency bands.
- While there may be differences between the SAR levels of various LG device models, they are all designed to meet the relevant guidelines for exposure to radio waves.
- The SAR limit recommended by the International Commission on Non-ionizing Radiation Protection (ICNIRP) is 2 W/kg averaged over 10 g of tissue.

- The highest SAR value for this device when worn on the body, as described in this user guide, is 0.720 W/kg.
- This device meets RF exposure guidelines when used either in the normal use position against the ear or when positioned at least 0.00 cm away from the body. When a carry case, belt clip or holder is used for body-worn operation, it should not contain metal and should position the product at least 0.00 cm away from your body.

In order to transmit data files or messages, this device requires a quality connection to the network. In some cases, transmission of data files or messages may be delayed until such a connection is available. Ensure the above separation distance instructions are followed until the transmission is completed.

## Product care and maintenance

### WARNING

#### Notice for Battery replacement

- For your safety, do not remove the battery incorporated in the product. If you need to replace the battery, take it to the nearest authorized LG Electronics service point or dealer for assistance.
- Li-Ion Battery is a hazardous component which can cause injury.
- Battery replacement by non-qualified professional can cause damage to your device.

### WARNING

Only use batteries, chargers and accessories approved for use with this particular device model. The use of any other types may invalidate any approval or warranty applying to the device and may be dangerous.



- Do not disassemble this unit. Take it to a qualified service technician when repair work is required.
- Repairs under warranty, at LG's discretion, may include replacement parts or boards that are either new or reconditioned, provided that they have functionality equal to that of the parts being replaced.
- Keep away from electrical appliances such as TVs, radios and personal computers.
- The unit should be kept away from heat sources such as radiators or cookers.
- Do not drop.
- Do not subject this unit to mechanical vibration or shock.
- Switch off the device in any area where you are required to by special regulations. For example, do not use your device in hospitals as it may affect sensitive medical equipment.
- Do not handle the device with wet hands while it is being charged. It may cause an electric shock and can seriously damage your device.
- Do not charge a device near flammable material as the device can become hot and create a fire hazard.
- Use a dry cloth to clean the exterior of the unit (do not use solvents such as benzene, thinner or alcohol).
- Do not charge the tablet when it is on soft furnishings.
- The device should be charged in a well ventilated area.
- Do not subject this unit to excessive smoke or dust.

- Do not keep the device next to credit cards or transport tickets; it can affect the information on the magnetic strips.
- Do not tap the screen with a sharp object as it may damage the tablet.
- Do not expose the device to liquid or moisture.
- Use accessories like earphones cautiously. Do not touch the antenna unnecessarily.
- Do not use, touch or attempt to remove or fix broken, chipped or cracked glass. Damage to the glass display due to abuse or misuse is not covered under the warranty.
- Your tablet is an electronic device that generates heat during normal operation. Extremely prolonged, direct skin contact in the absence of adequate ventilation may result in discomfort or minor burns. Therefore, use care when handling your device during or immediately after operation.
- If your device gets wet, immediately unplug it to dry off completely. Do not attempt to accelerate the drying process with an external heating source, such as an oven, microwave or hair dryer.
- The liquid in your wet device, changes the color of the product label inside your device. Damage to your device as a result of exposure to liquid is not covered under your warranty.
- Use your tablet in temperatures between 0°C and 40°C, if possible. Exposing your device to extremely low or high temperatures may result in damage, malfunction, or even explosion.

## Efficient device operation

### Electronics devices

All tablet device may receive interference, which could affect performance.

- Do not use your tablet device near medical equipment without requesting permission. Avoid placing the tablet over pacemakers, for example, in your breast pocket.
- Some hearing aids might be disturbed by tablet device.
- Minor interference may affect TVs, radios, PCs etc.

### Road safety

Check the laws and regulations on the use of tablet device in the area when you drive.

- Do not use a hand-held device while driving.
- Give full attention to driving.
- RF energy may affect some electronic systems in your vehicle such as car stereos and safety equipment.
- When your vehicle is equipped with an air bag, do not obstruct with installed or portable wireless equipment. It can cause the air bag to fail or cause serious injury due to improper performance.
- If you are listening to music whilst out and about, please ensure that the volume is at a reasonable level so that you are aware of your surroundings. This is of particular importance when near roads.

## Avoid damage to your hearing

**NOTE:** Excessive sound pressure from earphones and headphones can cause hearing loss.



To prevent possible hearing damage, do not listen at high volume levels for long periods

- Damage to your hearing can occur if you are exposed to loud sound for long periods of time. We therefore recommend that you do not turn on or off the tablet close to your ear. We also recommend that music volumes are set to a reasonable level.
- When using headphones, turn the volume down if you cannot hear the people speaking near you, or if the person sitting next to you can hear what you are listening to.

## Glass Parts

Some parts of your tablet device are made of glass. This glass could break if your device is dropped on a hard surface or receives a substantial impact. If the glass breaks, do not touch or attempt to remove it. Stop using your device until the glass is replaced by an authorised service provider.

## Blasting area

Do not use the tablet where blasting is in progress. Observe restrictions and follow any regulations or rules.

## Potentially explosive atmospheres

- Do not use your tablet at a refueling point.
- Do not use near fuel or chemicals.
- Do not transport or store flammable gas, liquid or explosives in the same compartment of your vehicle as your tablet device or accessories.

## In aircraft

Wireless devices can cause interference in aircraft.

- Turn your tablet off before boarding any aircraft.
- Do not use it on the ground without permission from the crew.

## Children

Keep the device in a safe place out of the reach of small children. It includes small parts which may cause a choking hazard if detached. This device also contains an internal battery that can be hazardous if the device is not used or maintained properly.

## Battery information and care

- You do not need to completely discharge the battery before recharging. Unlike other battery systems, there is no memory effect that could compromise the battery's performance.
- Use only LG batteries and chargers. LG chargers are designed to maximise the battery life.

- Do not disassemble or short-circuit the battery.
- Recharge the battery if it has not been used for a long time to maximise usability.
- Do not expose the battery charger to direct sunlight or use it in high humidity, such as in the bathroom.  
Do not leave the device in hot or cold places, as this may deteriorate battery performance.
- There is risk of explosion if the battery is replaced with an incorrect type.
- Dispose of used batteries according to the manufacturer's instructions. Please recycle when possible. Do not dispose as household waste.
- If you need to replace the battery, take it to the nearest authorised LG Electronics service point or dealer for assistance.
- Always unplug the charger from the wall socket after the tablet is fully charged to save unnecessary power consumption of the charger.
- Actual battery life will depend on network configuration, product settings, usage patterns, battery and environmental conditions.
- Make sure that no sharp-edged items such as animal's teeth or nails, come into contact with the battery. This could cause a fire.

## How to update your tablet

Access to latest firmware releases, new software functions and improvements.

- **Update your tablet without a PC. Select Update Center  > Software Update.**
- **Update your tablet by connecting it to your PC.**

For more information about using this function, please visit

**<http://update.lgmobile.com>** or **<http://www.lg.com/common/index.jsp>**  
select country and language.

## Regulatory and Safety Information

To view regulatory and safety information, tap **Settings > About tablet > Regulatory and Safety**.

## DECLARATION OF CONFORMITY

Hereby, **LG Electronics** declares that this **LG-V500** product is in compliance with the essential requirements and other relevant provisions of Directive **1999/5/EC**. A copy of the Declaration of Conformity can be found at **<http://www.lg.com/global/declaration>**

## Contact office for compliance of this product

LG Electronics Inc.  
EU Representative, Krijgsman 1,  
1186 DM Amstelveen, The Netherlands



### Disposal of your old appliance

- 1 When this crossed-out wheeled bin symbol is attached to a product it means the product is covered by the European Directive 2002/96/EC.
- 2 All electrical and electronic products should be disposed of separately from the municipal waste stream via designated collection facilities appointed by the government or the local authorities.
- 3 The correct disposal of your old appliance will help prevent potential negative consequences for the environment and human health.
- 4 For more detailed information about disposal of your old appliance, please contact your city office, waste disposal service or the shop where you purchased the product.



### Disposal of waste batteries/accumulators

- 1 When this crossed-out wheeled bin symbol is attached to batteries/accumulators of a product it means they are covered by the European Directive 2006/66/EC.
- 2 This symbol may be combined with chemical symbols for mercury (Hg), cadmium (Cd) or lead (Pb) if the battery contains more than 0.0005% of mercury, 0.002% of cadmium or 0.004% of lead.
- 3 All batteries/accumulators should be disposed separately from the municipal waste stream via designated collection facilities appointed by the government or the local authorities.
- 4 The correct disposal of your old batteries/accumulators will help to prevent potential negative consequences for the environment, animal and human health.
- 5 For more detailed information about disposal of your old batteries/accumulators, please contact your city office, waste disposal service or the shop where you purchased the product.



# Important notice



## Please read this before you start using your tablet!

Please check to see whether any problems you encountered with your tablet are described in this section before taking the tablet in for service or calling a service representative.

### 1. Tablet Memory

You need to check your tablet memory and delete some data, such as applications to make more memory available.

#### To uninstall applications:

- 1 Tap  >  > **Apps** tab > **Settings**  > **Apps**.
- 2 Once all applications appear, scroll to and select the application you want to uninstall.
- 3 Tap **Uninstall**.

### 2. Before installing an open source application and OS



#### **WARNING**

If you install and use an OS other than the one provided by the manufacturer it may cause your tablet to malfunction. In addition, your tablet will no longer be covered by the warranty.

## WARNING

To protect your tablet and personal data, only download applications from trusted sources, such as Play Store™. If there are improperly installed applications on your tablet, the tablet may not work normally or a serious error may occur. You must uninstall those applications and all associated data and settings from the tablet.

### 3. Using an unlock pattern

Set an unlock pattern to secure your tablet. Tap  >  > **Apps** tab > **Settings**  > **Display** > **Lock screen** > **Select screen lock** > **Pattern**. This opens a screen that will guide you through how to draw a screen unlock pattern. You have to create a Backup PIN as a safety measure in case you forget your unlock pattern.

**Caution:** Create a Google account before setting an unlock pattern and remember the Backup PIN you created when creating your pattern lock.

## WARNING

### Precautions to take when using pattern lock.

It is very important to remember the unlock pattern you set. You will not be able to access your tablet if you use an incorrect pattern 5 times. You have 5 opportunities to enter your unlock pattern, PIN or password. If you have used all 5 opportunities, you can try again after 30 seconds.

## When you can't recall your unlock Pattern, PIN or Password:

### < If you have forgotten your pattern >

If you logged in to your Google account on the tablet but failed to enter the correct pattern 5 times, tap the **Forgot pattern?** button at the bottom of the screen. You are then required to log in with your Google Account or you have to enter the Backup PIN which you entered when creating your Pattern Lock. If you have not created a Google account on the tablet or you forgot Backup PIN, you have to perform a hard reset.

### < If you have forgotten your PIN or Password >

If you forget your PIN or Password, you will need to perform a hard reset.

**Caution:** If you perform a hard reset, all user applications and user data will be deleted.

**NOTE:** If you have not logged into your Google Account and have forgotten your Unlock Pattern, you will need to enter your Backup PIN.

## 4. Using the Hard Reset (Factory Reset)

If your tablet does not restore to its original condition, use a Hard Reset (Factory Reset) to initialize it.

- 1 Turn the tablet off.
- 2 Press and hold the **Power/Lock key + Volume Down key** on the right side of the tablet.
- 3 Release only the **Power/Lock Key** when the LG logo is displayed and keep pressing the **Volume Down Key**.
- 4 Immediately press and hold the **Power/Lock Key + Volume Up Key** at the same time while maintaining the **Volume Down Key** pressed.

- 5 Release all keys when the Factory hard reset screen is displayed.
- 6 Press the **Power/Lock Key** to continue or either of the **Volume Keys** to cancel.
- 7 Press the **Power/Lock Key** once more to confirm or either of the **Volume Keys** to cancel.
- 8 Your device will perform a hard reset.



### **WARNING**

If you perform a Hard Reset, all user applications, user data and DRM licenses will be deleted. Please remember to backup any important data before performing a Hard Reset.

## 5. Opening and switching applications

Multi-tasking is easy with Android, you can keep more than one application running at the same time. There is no need to quit an application before opening another one.

Use and switch between several open applications. Android manages each application, stopping and starting them as needed to ensure that idle applications don't consume resources unnecessarily.

- 1 Touch and hold the **Home Key** . A list of recently used applications will be displayed.
- 2 Tap the application you want to access. This does not stop the previous app running in the background on the tablet. Make sure to tap **Back Key**  to exit an app after using it.

- To stop applications, tap **Task Manager** from the recent apps list, then tap **Stop** or **Stop all**.
- To remove an app from the recent apps list, swipe the app preview to the left or right. To clear all apps, tap **Clear all**.

## 6. When the screen freezes

**If the screen freezes or the tablet does not respond when you try to operate it:** Press and hold the **Power/Lock key** for 12 seconds to turn your tablet off. If it still does not work, please contact the service center.

## 7. Do not connect your tablet when you power on/off your PC

Make sure to disconnect your tablet from the PC when powering your PC on or off as it might result in PC errors.

# Getting to know your device

## Tablet Overview

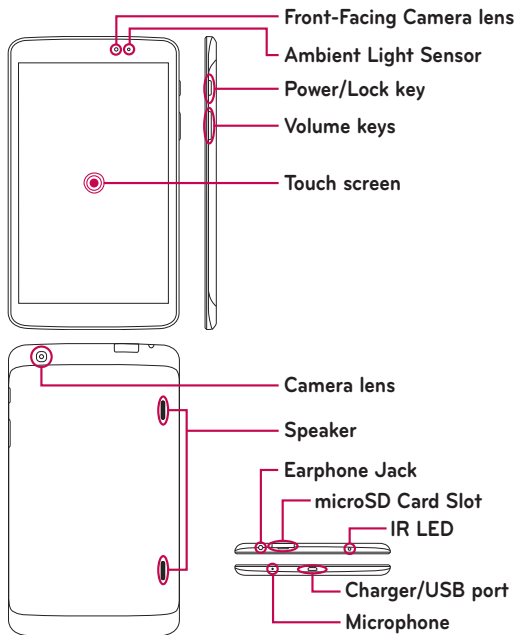



**NOTE:** Ensure the microphone is not blocked when recording a video or audio clip.

<b>Front-Facing Camera lens</b>	Use to take pictures and record videos of yourself. You can also use this for video chatting. Keep it clean for optimal performance.
<b>microSD Card Slot</b>	Insert microSD Card for storing files such as music, videos and photos.
<b>Earphone Jack</b>	Allows you to plug in an optional headset for convenient, hands-free conversations. You can also plug in headphones to listen to music.
<b>Ambient Light Sensor</b>	Measures the surrounding light and adjusts the LCD brightness to provide a vivid screen.
<b>Power/Lock key</b>	Press to lock/unlock the screen. Press and hold to turn the tablet on/off, restart it, activate/deactivate airplane mode, and change the sound settings.
<b>Volume keys</b>	Allow you to adjust the media volumes.
<b>Charger/USB port</b>	Allows you to connect the tablet and the USB Cable for use with the charger adapter, or other compatible accessories.
<b>Camera lens</b>	Use to take photos and record videos. Keep it clean for optimal performance.
<b>Speaker</b>	Sound comes from the rear speaker instead of the earpiece (e.g., the speakerphone function, music player function, etc.).
<b>Microphone</b>	Record your voice and is used for voice-activated functions.
<b>IR LED</b>	Used as a sensor for the QuickRemote app.

## WARNING

Placing a heavy object on the tablet or sitting on it can damage the LCD and touch screen functions. Do not cover the LCD proximity sensor with protective film. This could cause the sensor to malfunction.

## TIP!

- Tap the **Menu Key**  whenever you open an application to check what options are available.
- If the device is locked and does not work, press and hold the **Power/Lock Key**  for 12 seconds to reboot it.

## Charging your tablet

A rechargeable Li-ion battery is used to power your tablet. A USB adapter, which is included with your tablet, is used to charge the battery. Before using your tablet for the first time, make sure the battery is fully charged.

**NOTE:** Your device has an internal rechargeable battery. For your safety, do not remove the battery incorporated in the product.

**Warning!** If the touch screen does not function while the tablet's in the process of charging, this may be due to an unstable power supply. As a result, disconnect the USB cable from the device or unplug the USB adapter from the power outlet.



- 1 Connect the USB adapter and USB cable.
- 2 Plug the USB cable (as shown below) into the tablet's Charger/USB port.
- 3 Plug the charger into an electrical socket.

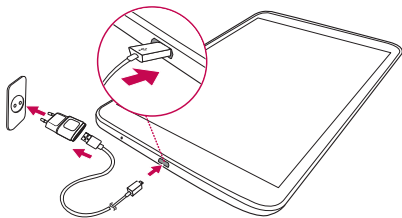

**NOTE:** The battery must be fully charged initially to improve battery lifetime.

## Optimizing Battery Life



You can extend your battery's life between charges by turning off features that you don't need to run constantly in the background. You can also monitor how applications and system resources consume battery power.

### To extend the life of your battery



- Turn off radio communications that you aren't using, such as Wi-Fi, Bluetooth, or GPS.
- Lower screen brightness and set a shorter screen timeout.
- Turn off automatic syncing for Gmail™, Calendar, Contacts, and other applications.

- Some applications you have downloaded may cause your battery power to be reduced.
- While using downloaded applications, check the battery charged level.

### To view the battery charge level

- 1 From the Home screen, tap **Apps**  > **Settings**  > **About tablet** > **Battery**.
- 2 The battery status (charging or discharging) and level are displayed on the top menu of the screen.

### To monitor and control what uses the battery

- 1 From the Home screen, tap **Apps**  > **Settings**  > **About tablet** > **Battery** > **Battery use**.
- 2 The bottom of the screen displays battery usage time and also lists applications or services using battery power from greatest amount to least.

## Inserting a microSD card

Your device supports the use of microSD memory cards of up to 64 GB capacity. Multimedia contents can be saved in the microSD card.

- 1 Turn the tablet off before inserting or removing the microSD card.



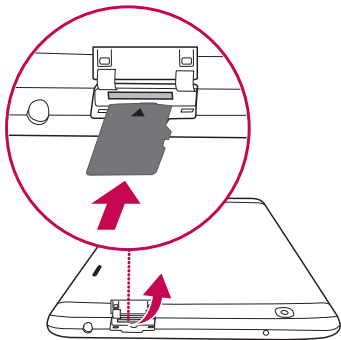

- 2 Place your fingernail in the cutout and pull the microSD card tray out. Insert the microSD card into the slot with the contacts facing down. Carefully push the tray gently into the device.



## Removing the microSD card



To safely remove the microSD card from your tablet, first you need to unmount it.

- 1 From the Home screen, tap **Apps**  > **Settings**  > **Storage** > **Unmount SD card**.
- 2 Gently pull the microSD card from the slot.

**Warning!** Do not remove the microSD card without unmounting it first. Otherwise, it may damage the microSD card as well as your tablet, and the data stored on the microSD card may be corrupted.

## Formatting the microSD card

**Warning!** All files stored on your microSD card are deleted when you format the card.

- 1 From the Home screen, tap **Apps**  > **Settings**  > **Storage**.
- 2 Tap **Erase SD card** (twice).
- 3 If you set an unlock pattern, enter it and tap **Erase everything**. The card will then be formatted and ready to use.

**NOTE:** If there is content on your microSD card, the folder structure may be different after formatting since all the files will have been deleted.

## Locking and unlocking the screen

If you do not use the tablet for a while, the screen will be automatically turned off and locked. This helps to prevent accidental touches and saves battery power. When you are not using the your tablet, press the **Power/Lock Key**  to lock your tablet.

If there are any programs running when you lock your screen, they may be still running in Lock mode. It is recommended that you exit all programs before entering Lock mode to avoid unnecessary charges (e.g. web access, data communications).

To wake up your tablet, press the **Power/Lock Key** . The Lock screen will appear. Touch and slide the Lock screen in any direction to unlock your Home screen. The last screen you viewed will open.

# Your Home screen

## Touch Screen tips

Here are some tips on how to navigate on your tablet.

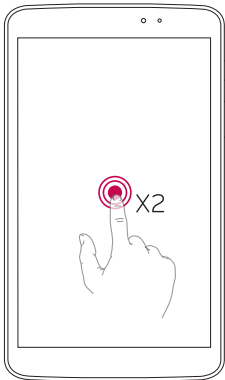

### KnockON

The KnockON feature allows you to double-tap the screen to easily turn the screen on or off.



- Quickly double-tap the center of the screen to turn the screen on.
- Quickly double-tap the Status Bar, an empty area on the Home screen, or the Lock screen to turn the screen off.

#### NOTE:

- You can disable this feature in the **Display settings**.  
From the Home screen, tap **Apps**  > **Settings**  > **Display** > **KnockON** > tap the **KnockON** checkbox.

## Slide aside

Use three-finger swipe to save running apps to the left or bring them back to the display. To bring them back later, some apps may restart. You can save up to three apps.

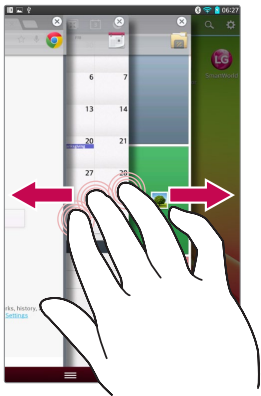

- 1 While an application is open, place three fingers on the screen and slide to the left. The current screen is saved and the Home screen appears.
- 2 To re-open the saved apps, place three fingers on the screen and slide to the right. Tap the desired app you want to open.

**Tip!** The **Slide Aside** feature does not recognize fewer fingers, additional fingers, or your palm.

## Tap or touch

A single finger tap selects items, links, shortcuts and letters on the on-screen keyboard.

## Touch and hold

Touch and hold an item on the screen by touching it and not lifting your finger until an action occurs. For example, to open a contact's available options, touch and hold the contact in the Contacts list until the context menu opens.

## Drag

Touch and hold an item for a moment and then, without lifting your finger, move your finger on the screen until you reach the target position. You can drag items on the Home screen to reposition them.

## Swipe or slide

To swipe or slide, quickly move your finger across the surface of the screen, without pausing when you first touch it (so you don't drag an item instead). For example, you can slide the screen up or down to scroll through a list, or browse through the different Home screens by swiping from left to right (and vice versa).

## Double-tap

Double-tap to zoom on a webpage or a map. For example, quickly double-tap a section of a webpage to adjust that section to fit the width of the screen. You can also double-tap to zoom in and out after taking a picture (using the Camera), and when using Maps. Double-tap a word to highlight it. Double-tap can also activate the KnockON feature to turn the touchscreen on or off.

## Pinch-to-Zoom

Use your index finger and thumb in a pinching or spreading motion to zoom in or out when using the browser or Maps, or when browsing pictures.

## Rotate the screen

From many applications and menus, the orientation of the screen adjusts to the device's physical orientation.

### NOTE:

- To select an item, touch the center of the icon.
- Do not press too hard; the touch screen is sensitive enough to pick up a light, yet firm touch.
- Use the tip of your finger to touch the option you want. Be careful not to touch any other keys.

## Home screen

Simply swipe your finger to the left or right to view the panels. You can customize each panel with apps, downloads, widgets and wallpapers.

**NOTE:** Some screen images may be different depending on your region.

On your Home screen, you can view menu icons at the bottom of the screen. Menu icons provide easy, one-touch access to the functions you use the most.





**Status bar** – Shows device status information, including the time, signal strength, battery status, and notification icons.

**Application icons** – Tap an icon (application, widget, folder, etc.) to open and use it.

**Quick keys** – Provide easy, one-touch access to the functions used most often.

**Menu key** – Opens an Options menu with options that affect the current screen or application. This only applies when available, depending on the screen or application.

**Home key** – Returns to the Home screen (or returns to your default Home screen canvas from any of the Home screen extension canvases). Touch and hold it to display recently used applications with access to the Task Manager application.

**Back key** – Returns to the previous screen. Also closes pop-up items such as menus, dialog boxes, and the on-screen keyboard.

## Customizing the Home screen

You can customize your Home screen by adding apps, downloads, widgets or wallpapers. For more convenience using your tablet, add your favorite apps and widgets to the Home screen.

### To add items on your Home screen:

- 1 Touch and hold the empty part of the Home screen.
- 2 Tap the **Apps, Widgets** tab.
- 3 Drag the desired item to the desired location and lift your finger.



### To remove an item from the Home screen:

Touch and hold the icon you want to remove, drag it to , and lift your finger.

**TIP!** To add an application icon to the Home screen from the Apps screen, touch and hold the application you want to add and drag it to the desired location.

**TIP!** You can add several app icons in a folder. Drop one app icon over another one on a Home screen, and a folder will be created.

## Returning to recently-used applications

- 1 Touch and hold the **Home Key** . The screen displays a pop-up containing the icons of applications you used recently.
- 2 Touch an icon to open the application. Or touch the **Back Key**  to return to your previous screen.

## Notifications

Notifications alert you to the arrival of new messages, calendar events, and alarms, as well as to ongoing events, such as video downloads.

From the Notifications Panel, you can view your tablet's current status and pending notifications.

When a notification arrives, its icon appears at the top of the screen. Icons for pending notifications appear on the left, and system icons showing things like Wi-Fi or battery strength on the right.

**NOTE:** The available options may vary depending on the region or service provider.

Pending notifications

System icons like Bluetooth, Wi-Fi & battery status

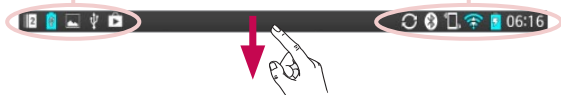

### Swipe down for notifications & settings

Swipe the Status Bar down to open the Notifications Panel. To close the Notifications Panel, swipe the bar that is at the bottom of the screen upwards.

**NOTE:** Touch and hold an icon from the Quick Settings to view the function's settings menu.

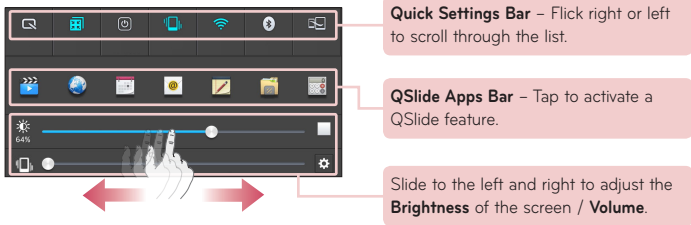

## Quick Settings on Notification Panel

Use Quick Settings to easily toggle function settings like Wi-Fi. The Quick Settings are located at the top of the Notifications Panel.

## To rearrange Quick Setting items on the Notification Panel

Open the Notifications Panel and touch . You can then view and rearrange the desired items on the Quick Settings menu.

## QSlide apps on the Notifications panel

QSlide apps are displayed in a bar on the Notifications panel below the Quick settings bar. These icons provide a quick, convenient way to multitask on the same screen (similar to picture-in-picture on a TV). QSlide displays a small application window on the screen that can be moved, resized, or made transparent.

## Using the QSlide apps

















Tap any of the QSlide apps in the bar to activate it. When activated, the QSlide feature opens the application in a window in the foreground, allowing you to access other applications in the background. You can open up to two QSlide windows at a time.





## Indicator icons on the Status Bar

Indicator icons appear on the Status Bar at the top of the screen to report calendar events, device status and more.



The icons displayed at the top of the screen provide information about the status of the device. The icons listed in the table below are some of the most common ones.

Icon	Description	Icon	Description
	Airplane mode		Alarm is set
	Connected to a Wi-Fi network		SmartShare music playing
	Wired headset		GPS is acquiring
	Bluetooth is on		Receiving location data from GPS
	System warning		Data is syncing
	Vibrate mode		New Gmail
	Battery fully charged		New Hangouts message
	Battery is charging		Song is playing

	DLNA is on		Tablet is connected to PC via USB cable or USB tethering is active
	Downloading data		Power saving mode is on
	Uploading data		Slide aside is on

**NOTE:** The location of the icons in the Status Bar may differ depending on the features, apps, and services being used.

## Plug & Pop

Plug & Pop allows you to quickly choose apps to use when plugging in an earphone or On-the-Go device, such as a mouse or keyboard.



- 1 Plug in earphone or OTG (On-the-Go) device (i.e., mouse, keyboard, etc.).
- 2 The applications panel will display and you can select an app to run.

**NOTE:** You can edit the applications to display on the panel and set not to show the applications panel.

▶ Tap  >  > **Settings**  > **Accessory**.

## Capturing a Screenshot

Press and hold the **Volume Down key** and **Power/Lock Key** at the same time for around 2 seconds to capture a screenshot.

To view the captured image, go to **Apps**  > **Gallery**  > **Screenshots** Folder.

**TIP!** You cannot capture a camera/video screen.

## Using QuickMemo to capture a screenshot

On the screen you want to capture, drag the status bar downward and select QuickMemo.

**OR**

Press and hold the **Volume Up/Down Key** at the same time.

## Using Capture plus to capture a screenshot

This feature allows you to capture a portion of the screen in the default Internet browser.

- 1 While connected to Internet, tap , and then tap **Capture plus**.
- 2 Adjust the blue box to the desired size, and then tap **OK**. The selected area is saved to the Gallery.

## Entering Text

You can enter text using the on-screen keyboard. The on-screen keyboard appears automatically on the screen when you need to enter text. To manually display the keyboard, simply touch a text field where you want to enter text.

## Using the keypad & entering text



Tap once to capitalize the next letter you type. Double-tap for all caps.



Tap to switch to the numbers and symbols keyboard.



Tap to use the voice input function. You can also touch and hold this icon to select the handwriting and settings menu.



Tap to enter a space.



Tap to create a new line in the message field.



Tap to delete the previous character.

## Entering accented letters

The on-screen keyboard allows you to enter special characters (e.g. "á").

For example, touch and hold the desired key (for example, the "a" key). After the desired character appears, slide your finger over it and lift it off to enter it.



# Google account setup

When you first turn on your tablet, you have the opportunity to activate the network, to sign into your Google Account and select how you want to use certain Google services.

## To set up your Google account

- Sign into a Google Account from the prompted set-up screen.

**OR**

- From the Home screen, tap **Apps**  > **Apps** tab > **Settings**  > **Accounts & sync** > **Add account** > **Google**.

If you have a Google account, touch **Existing**, enter your email address and password, then touch . Otherwise, touch **New** and enter the necessary information to create a new Google Account.

Once you have set up your Google account on your tablet, your tablet automatically synchronizes with your Google account on the Web.

Your contacts, Gmail messages, Calendar events and other information from these applications and services on the Web are synchronized with your tablet. (This will depend on your synchronization settings.)

After signing in, you can use Gmail™ and take advantage of Google services on your tablet.

# Connecting to Networks and Devices



## Wi-Fi

With Wi-Fi, you can use high-speed Internet access within the coverage of the wireless access point (AP). Enjoy wireless Internet using Wi-Fi, without extra charges.

### Connecting to Wi-Fi networks

To use Wi-Fi on your tablet, you need to access a wireless access point or 'hotspot'. Some access points are open and you can simply connect to them. Others are hidden or use security features; you must configure your tablet to be able to connect to them. Turn off Wi-Fi when you're not using it to extend the life of your battery.

### Turning Wi-Fi on and connecting to a Wi-Fi network

- 1 From the Home screen, tap **Apps**  > **Apps** tab > **Settings**  > **Wi-Fi** from the WIRELESS NETWORKS.
- 2 Tap  to turn it on and start scanning for available Wi-Fi networks.
- 3 Tap **Search** to see a list of active and in-range Wi-Fi networks.
  - Secured networks are indicated by a lock icon.
- 4 Touch a network to connect to it.
  - If the network is secured, you are prompted to enter a password or other credentials. (Ask your network administrator for details)
- 5 The Status Bar displays icons that indicate Wi-Fi status.

## Bluetooth



You can use Bluetooth to send data by running a corresponding application, but not from the Bluetooth menu as on most other mobile phones.

### NOTE:

- LG is not responsible for the loss, interception or misuse of data sent or received via the Bluetooth wireless feature.
- Always ensure that you share and receive data with devices that are trusted and properly secured. If there are obstacles between the devices, the operating distance may be reduced.
- Some devices, especially those that are not tested or approved by Bluetooth SIG, may be incompatible with your device.

## Turning on Bluetooth and pairing up your tablet with a Bluetooth device

You must pair your device with another device before you connect to it.

- 1 From the Home screen, tap **Apps**  > **Apps** tab > **Settings**  > **Bluetooth** from the WIRELESS NETWORKS.
- 2 Tap  to turn Bluetooth on. You will see the option to make your tablet visible. Then tap **Search for devices** to view the devices in range.
- 3 Choose the device you want to pair with from the list.

Once the pairing is successful, your device will connect to the device.

**NOTE:** Your tablet doesn't support Handsfree Profile. Therefore, the use of call features with some of accessories such as Bluetooth headsets or Bluetooth-enabled devices may not be available for this device.

## Send data using the Bluetooth wireless feature

- 1 Open the item and tap .

OR

Touch and hold the item and select **Share**.

OR

Open the item and tap the **Menu Key**  > **Share**.

- 2 Tap **Bluetooth** to share via Bluetooth.

**NOTE:** The method for selecting an option may vary by data type.

- 3 Search for and pair with a Bluetooth-enabled device.

## Receive data using the Bluetooth wireless feature

- 1 From the Home screen, tap **Apps**  > **Apps** tab > **Settings**  > **Bluetooth**.

- 2 Tap  to turn Bluetooth on and mark the checkbox at the top of the screen to visible on other devices.

**NOTE:** To select the length of time that your device will be visible, tap the **Menu Key**  > **Visibility timeout**.

- 3 Pair the devices and tap **Accept** when you receive a Bluetooth Authorization Request to accept the file(s).

## SmartShare

You can enjoy SmartShare feature on Gallery, Music, Video, and Polaris Office.

### To send content from your tablet to other devices

- 1 On the content you want to play or beam, tap .
- 2 Tap **Play** or **Beam** in the dialog box.
  - **Play:** You can stream your content via TV, Bluetooth speaker, etc.
  - **Beam:** You can send your content to Bluetooth devices or SmartShare Beam\*-supported LG phones or tablets.

\*SmartShare Beam quickly transfers multimedia contents through Wi-Fi Direct.
- 3 Tap the device to play or receive on the list.
  - If the device is not on the list, make sure on the device that Wi-Fi, Wi-Fi Direct, or Bluetooth connection is turned on. And tap **Rescan**.
- 4 Tap **Send**.

### To enjoy content from nearby devices such as a computer or mobile device on your tablet

- 1 To connect the nearby devices to your tablet, tap Nearby devices.

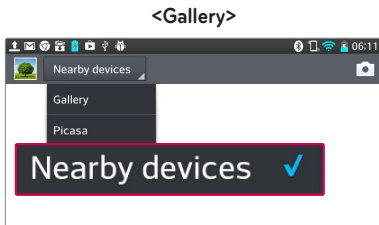

- Ensure that your tablet and nearby devices are connected to the same Wi-Fi network.
- Make sure DLNA feature on the nearby device is turned on.

2 Tap the device to connect.

If the device is not on the list, tap **Search nearby devices**.

After connection, you can enjoy the contents from the nearby device on your tablet.

## PC connections with a USB cable

Learn to connect your device to a PC with a USB cable in USB connection modes.

### Transferring music, photos and videos using the USB mass storage mode

- 1 Connect your tablet to a PC using a USB cable.
- 2 If you haven't installed the LG Android Platform Driver on your PC, you will need to manually change the settings. Choose **System settings > PC connection > Select USB connection method**, then select **Media sync (MTP)**.
- 3 You can now view the mass storage content on your PC and transfer the files.

### Synchronize with Windows Media Player

Ensure that Windows Media Player is installed on your PC.

- 1 Use the USB cable to connect the tablet to a PC on which Windows Media Player has been installed.
- 2 Select the **Media sync (MTP)** option. When connected, a pop-up window will appear on the PC.

- 3 Open Windows Media Player to synchronize music files.
  - 4 Edit or enter your device's name in the pop-up window (if necessary).
  - 5 Select and drag the music files you want to the sync list.
  - 6 Start synchronization.
- The following requirements must be satisfied to synchronize with Windows Media Player.

<b>Items</b>	<b>Requirement</b>
OS	Microsoft Windows XP SP2, Vista or higher
Window Media Player version	Windows Media Player 10 or higher

- If the Windows Media Player version is lower than 10, install version 10 or higher.





# Contacts

You can add contacts on your tablet and synchronize them with the contacts in your Google Account or other accounts that support syncing contacts.

## Searching for a contact

- 1 From the Home screen, tap **Contacts**  to open your contacts.
- 2 Tap the **Search contacts** box and enter the contact name using the keypad. You can also tap a letter along the right side of the screen to access names starting with the chosen letter.

## Adding a new contact

- 1 From the Home screen, tap **Contact** .
- 2 Tap the . Select the desired account (if applicable).
- 3 If you want to add a picture to the new contact, tap . Choose from **Take photo** to take a picture using the camera or **Select from Gallery**. Then browse for an image and select it.
- 4 Tap  to enter more specific name information.
- 5 Enter the details about your contact.
- 6 Tap **Save** to save the contact entry.

## Favorite Contacts

You can classify frequently called contacts as favorites.

### To add a contact to your favorites

- 1 From the Home screen, tap **Contacts**  to open your contacts.
- 2 Tap a contact to view its details.





- 3 Tap the star  to the right of the contact's name. The star turns gold and the contact is added to your favorites.

### To remove a contact from your favorites list

- 1 From the Home screen, tap **Contacts**  to open your contacts.
- 2 Tap the **Favorites** tab to view your favorite contacts.
- 3 Tap a contact to view its details.
- 4 Tap the gold star to the right of the contact's name. The star turns grey and the contact is removed from your favorites.

## Creating a group

- 1 From the Home screen, tap **Contacts**  to open your contacts.
- 2 Touch the **Groups** tab, then touch .
- 3 Touch **Save** to save the group.

**NOTE:** If you delete a group, the contacts assigned to that group will not be lost. They will remain in your contacts.

# E-mail

You can use the E-mail application to read emails from services like Gmail. The E-mail application supports the following account types: POP3, IMAP and Exchange.

Your service provider or system administrator can provide you with the account settings you need.

## Managing an E-mail account

The first time you open the E-mail application, a set-up wizard opens to help you to set up an E-mail account.

After the initial setup, E-mail displays the contents of your inbox. If you have added more than one account, you can switch among accounts.



### To add another E-mail account:

- Open the **E-mail** application and tap the **Menu Key**  > **Settings** > .

### To change an E-mail account's settings:

Open the **E-mail** application and tap the **Menu Key**  > **Settings** > **General settings**.

### To delete an E-mail account:





- Open the **E-mail** application and tap the **Menu Key**  > **Settings** > tap the **Menu Key**  > **Remove account** > touch an account you want to delete > **Remove** > select **Yes**.

## Working with account folders

Open the **E-mail** application and tap the **Menu Key**  and select **Folders**. Each account has an Inbox, Outbox, Sent and Drafts folder. Depending on the features supported by your account's service provider, you may have additional folders.

## Composing and sending E-mail

**To compose and send a message:**

- 1 While in the E-mail application, tap **Write** .
- 2 Enter an address for the message's intended recipient. As you enter text, matching addresses will be proposed from your Contacts. Separate multiple addresses using semicolons.
- 3 Tap **Menu Key**  to add a Cc/Bcc and tap **Attach**  to attach files, if required.
- 4 Enter the subject and your message
- 5 Tap the **Send**  to send the message.  
If you aren't connected to a network, for example, if you're working in airplane mode, the messages that you send will be stored in your Outbox folder until you connect to a network again. If it contains any pending messages, the Outbox will be displayed on the Accounts screen.

**TIP!** When a new E-mail arrives in your Inbox, you will be notified by a sound or vibration. Tap the E-mail notification to stop receiving notifications.

# Camera

To open the Camera application, tap Camera  on the Home screen.



## Getting to know the viewfinder











- 1 Swap camera** – Switch between the camera lens and the front-facing camera lens.
- 2 Shot mode** – Defines how the shot will be taken.
- 3 Settings** – Touch this icon to open the settings menu. See **Using the advanced settings** on the following page.
- 4 Video mode** – Tap (or slide) to toggle between Camera mode and Video mode.
- 5 Taking a photo**
- 6 Gallery** – Touch to view the last photo you captured. This enables you to access your Gallery and view saved photos while in camera mode.





**NOTE:** Please ensure the camera lens is clean before taking pictures.

## Using the advanced settings

In the viewfinder, tap  to open the advanced options. You can change the camera settings by scrolling through the list. After selecting the option, tap the **Back Key** .

	Take photos by voice command.
	Defines and controls the amount of sunlight entering the photo.
	Focuses on a specific spot.
	Selects photo resolution. If you choose high resolution, file size will increase, which means you will be able to store fewer photos in the memory.
	The ISO rating determines the sensitivity of the camera's light sensor. The higher the ISO, the more sensitive the camera. This is useful in darker conditions when you cannot use the flash.
	Improves color quality in various lighting conditions.
	Applies artistic effects to your pictures.
	Sets a delay after the capture button is pressed. This is ideal if you want to be in the photo.
	Activate this to use your tablet's location-based services. Take pictures wherever you are and tag them with the location. If you upload tagged pictures to a blog that supports geo tagging, you can see the pictures displayed on a map.

**NOTE:** This function is only available when the GPS function is active.

	Selects a shutter sound.
	Set the Volume Key whether to use for the capture or zoom.
	Set the storage location for your pictures. Choose from Internal memory and SD card.
	Opens the help guide to know how a function operates.
	Restores all camera default settings.

### TIP!





- When you exit the camera, some settings return to their defaults, such as white balance, color effect, timer and scene mode. Check these before you take your next photo.
- The setting menu is superimposed over the viewfinder, so when you change photo color or quality elements, you will see a preview of the changed image behind the Settings menu.

## Taking a quick photo

- 1 Open the **Camera** application.
- 2 Holding the tablet horizontally, point the lens towards the subject you want to photograph.
- 3 A focus box will appear in the center of the viewfinder screen. You can also tap anywhere on the screen to focus on that spot.
- 4 When the focus box turns green, the camera has focused on your subject.
- 5 Touch  to capture the photo.

## Once you've taken a photo

Touch  to view the last photo you took.

	Touch to share your photo using the <b>SmartShare</b> function.
	Touch to take another photo immediately.
	Touch to send your photo to others or share it via social network services.
	Touch to delete the photo.

**TIP!** If you have a social networking account and set it up on your tablet, you can share your photo with your social networking community.

**Touch the Menu Key**  **to open all advanced options.**

**Set image as** – Touch to use the photo as a **Contact photo**, **Home screen wallpaper** or **Lock screen wallpaper**.

**Move** – Touch to move the photo to another place.

**Copy** – Touch to copy the selected photo and save it to another album.





**Copy to Clip Tray** – Tap to copy the photo and store in the Clip Tray.

**Rename** – Touch to edit the name of the selected photo.

**Rotate left/right** – To rotate left or right.

**Crop** – Crop your photo. Move your finger across the screen to select the area to be cropped.

**Edit** – View and edit the photo.

	Applies a brightness effect to your photo.
	Applies artistic effects to your photos.
	Applies color effects to your photos.
	Applies additional options to your photos.

**Slideshow** – Automatically shows you the images in the current folder one after the other.

**Add location** – To add the location information.

**Details** – Find out more information about the contents.

## Viewing your saved photos

You can access your saved photos when in camera mode. Just tap the image preview in the bottom of the screen and your Gallery will be displayed.

- To view more photos, scroll left or right.
- To zoom in or out, double-tap the screen or place two fingers and spread them apart (move your fingers closer together to zoom out).



# Video camera

## Getting to know the viewfinder

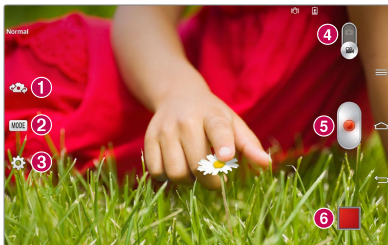











- 1 Swap camera** – Switch between the camera lens and the front-facing camera lens.
- 2 Shot mode** – Defines how the shot will be taken.
- 3 Settings** – Touch this icon to open the settings menu. See **Using the advanced settings** on the following page.
- 4 Camera mode** – Touch and slide up this icon to switch to camera mode.
- 5 Record** – Touch to start recording a video.
- 6 Gallery** – Touch to view the last video you recorded. This enables you to access your Gallery and view your saved videos while in video mode.

**TIP!** When recording a video, place two fingers on the screen and pinch to use the Zoom function.

**NOTE:** Ensure the microphone is not blocked when recording a video or audio clip.

## Using the advanced settings

Using the viewfinder, touch  to open all the advanced options.

	Tap to set the size (in pixels) of the video you are recording.
	Defines and controls the amount of sunlight entering the video.
	Prevent shaking while video recording to get high video quality.
	Improves color quality in various lighting conditions.
	Choose a color tone to use for your new view.
	Activate this to use your tablet's location-based services.
	Set the Volume Key whether to use for the record or zoom.
	Set the storage location for your pictures. Choose from Internal memory and SD card.
	Opens the help guide to know how a function operates.
	Restores all camera default settings.





## Recording a quick video

- 1 Open the **Camera** application and touch the **Video mode** icon.
- 2 The video camera viewfinder appears on the screen.
- 3 Holding the tablet, point the lens towards the subject you wish to capture in your video.
- 4 Touch  once to start recording.

- 5 A timer showing the length of the video will appear.
- 6 Touch  on the screen to stop recording.

## After recording a video

Touch  to view the last video you took.

	Touch to share your video using the <b>SmartShare</b> function.
	Touch to record another video immediately.
	Touch to send your video to others or share it via social network services.
	Touch to delete the video.

## Watching your saved videos

- 1 In the viewfinder, touch the image preview in the bottom of the screen.
- 2 Your Gallery will appear on the screen.
- 3 Tap a video to play it automatically.

## Live Zooming

**Live Zooming** allows you to zoom in or zoom out on a portion of a video that is being played to make the desired scan appear larger or smaller.

When viewing the video, use your index finger and thumb in a pinching or spreading motion to zoom in or out.

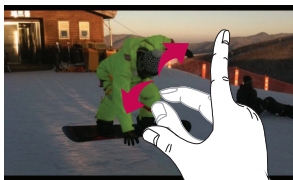

**NOTE:**

- When in video playback mode, slide the screen up or down to adjust the screen brightness.
- When in video playback mode, slide the screen left or right to rewind or fast-forward.

**NOTE:** Do not press too hard; the touch screen is sensitive enough to pick up a light, but firm touch.

## Adjusting the volume when viewing a video

To adjust the volume of a video while it is playing, use the Volume Keys on the right side of the tablet.

# Multimedia

## Gallery

You can store multimedia files in internal memory for easy access to all your multimedia files. Use this application to view multimedia files like pictures and videos.

- 1 From the Home screen, tap **Apps**  > **Apps** tab > **Gallery** .  
You can manage and share all your image and video files with Gallery.

### NOTE:

- Some file formats are not supported, depending on the software installed on the device.
- Some files may not play properly, depending on how they are encoded.

## Viewing pictures

Launching Gallery displays your available folders. When another application, such as E-mail, saves a picture, the download folder is automatically created to contain the picture. Likewise, capturing a screenshot automatically creates the Screenshots folder. Tap a folder to open it.



Pictures are displayed by creation date in a folder. Select a picture to view it full screen. Scroll left or right to view the next or previous image.

## Zooming in and out

Use one of the following methods to zoom in on an image:

- Double-tap anywhere to zoom in. Double-tap again to return to fullscreen view.
- Spread two fingers apart on any place to zoom in. Pinch in to zoom out.

## Playing videos



Video files show the  icon in the preview. Select a video and tap  to play it.

## Viewing photo and video options

When viewing a photo or video, tap the **Menu Key**  and use the advanced editing options.

## Deleting images and videos

Use one of the following methods:

- In a folder, tap  and select the photos and videos you want to delete, then tap **Delete**.
- When viewing a photo or video, tap .

## Setting as wallpaper



When viewing a photo, touch the **Menu Key**  > **Set image as** and select **Contact photo**, **Home screen wallpaper** or **Lock screen wallpaper**.

### NOTE:

- Some file formats are not supported, depending on the device software.
- If the file size exceeds the available memory, an error can occur when you open files.

## Videos









Your tablet has a video player that lets you play all of your favorite videos.

To access the video player, from the Home screen tap **Apps**  > **Apps** tab > **Videos** .

### Playing a video

1 From the Home screen, tap **Apps**  > **Apps** tab > **Videos** .

2 Select the video you want to play.



	Touch to pause video playback.
	Touch to resume video playback.
	Touch to go 10 seconds forward.
	Touch to go 10 seconds backward.
	Touch to manage the video volume.
	Touch to change the ratio of the video screen.
	Touch access QSlide and display the video in small window.
	Touch to share your video via the SmartShare function.
	Touch to lock the window.

To change the volume while watching a video, press the Volume Keys on the right side of the tablet.

Touch and hold a video in the list to access the following options:

**Share**, **Delete**, **Trim** and **Details**.

## Music

Your tablet has a music player that lets you play all your favorite tracks. To access the music player, from the Home screen, tap **Apps**  > **Apps** tab > **Music** .

### Add music files to your tablet



Start by transferring music files to your tablet:

- Transfer music using Media sync (MTP).
- Download from the wireless Web.
- Synchronize your tablet to a computer.
- Receive files via Bluetooth.













### Transfer music using Media sync (MTP)

- 1 Connect the tablet to your PC using the USB cable.
- 2 Select the **Media sync (MTP)** option. Your tablet will appear as another hard drive on your computer. Click on the drive to view it. Copy the files from your PC to the drive folder.
- 3 When you're finished transferring files, swipe the Status Bar down and touch **USB connected** > **Charge tablet**. You may now safely unplug your device.

### Playing a song

- 1 From the Home screen, tap **Apps**  > **Apps** tab > **Music** .
- 2 Touch the **Songs** tab.
- 3 Select the song you want to play.



	Touch to find the files with YouTube
	Touch to share your music via SmartShare function.
	Touch to set shuffle mode
	Touch to set repeat mode
	Touch to manage the music volume
	Touch to pause playback
	Touch to resume playback
	Touch to skip to the next track on the album or in the playlist
	Touch to go back to the beginning of the song. Touch twice to return to the previous song
	Touch to set the current song as a favorite
	Touch to see the current playlist
	Touch to set the audio effect.

To change the volume while listening to music, press the Volume Keys on the right side of the tablet.

Touch and hold any song in the list to access the following options:

**Play, Add to playlist, Share, Delete, Details and Search.**

**NOTE:**

- Some file formats are not supported, depending on the device software.
- If the file size exceeds the available memory, an error can occur when you open files.

**NOTE:** Music file copyrights may be protected by international treaties and national copyright laws.

Therefore, it may be necessary to obtain permission or a licence to reproduce or copy music.

In some countries, national laws prohibit private copying of copyrighted material. Before downloading or copying the file, check the national laws of the relevant country concerning the use of such material.

## QPair

By connecting your tablet and mobile phone via QPair, you can sync incoming calls, messages, and SNS notifications between your tablet and mobile phone.



- 1 Run QPair  and tap **Initial setup** > **Start** on your tablet first and then run the same steps on your phone.

**TIP!** QPair may not be pre-installed on the phone. Go to Google Play Store and search for Qpair and install.

**NOTE:** QPair works with phones running Android 4.1 or later. Some features may be limited depending on your phone model.

- 2 Bluetooth connection will be turned on automatically.

## QPair features

**Call notification** – Sends the tablet a notification when the phone receives a call. The notification displays the caller's number and allows you to decline the call.

**Message notification** – Sends the tablet a notification when the phone receives a message.

**SNS Notifications** – Displays SNS notifications on your tablet's Status bar when it arrives on your phone.

**NOTE:** To enable this feature, turn on **Settings > Accessibility > QPair SNS notification** on your phone first. This option allows you to be notified SNS notifications come to your phone on your tablet.

**Send QuickMemo** – Saves your current QuickMemo in the tablet's Gallery, and then syncs this Gallery with the Gallery on your phone.

**Internet connection via mobile phone** – Automatically connects your tablet to the Internet through your mobile phone (as a Wi-Fi hotspot). Using this feature may incur data charges. To save data usage on the phone, the phone automatically connects to any trusted Wi-Fi hotspots within range.

**Recent app sticker** – When the tablet screen is unlocked, a sticker will display the last app used on the phone. Tap the sticker to run the app. Make sure that the app is installed on the phone and tablet.

## QSlide

The QSlide function enables an overlay window on your tablet's display for easy multitasking. QSlide windows can be opened from the QSlide apps bar on the Notifications panel, or directly from the applications that support the QSlide function.

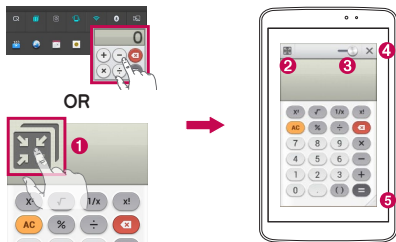

1		Tap to run QSlide.
2		Tap to exit the QSlide and return to full window.
3		Tap to adjust transparency.
4		Tap to end the QSlide.
5		Tap to adjust the size.

**NOTE:** The QSlide function can support up to two windows at the same time. QSlide only supports the following applications: Videos, Internet, Memo, Calendar, Calculator, Email, File Manager.

- 1 Open the Notifications Panel and tap the desired app from the **QSlide apps** section.

**OR**

While using an application that supports QSlide, tap . The function will be displayed continuously as a small window on your screen.

- 2 Slide to adjust the transparency level. And drag the QSlide title bar to move it to another position on the screen.

## QuickMemo

The **QuickMemo** feature allows you to create memos and capture screen shots. Capture screens, draw on them, and share them with family and friends with QuickMemo.

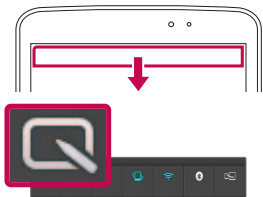

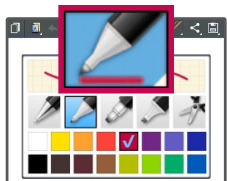

- 1 Access the QuickMemo feature, slide the Status Bar downwards and touch .

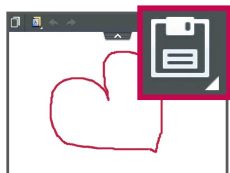

- 2 Select the desired menu option from **Pen type**, **Colour**, and **Eraser**. Then create a memo.









- 3 Tap  in the Edit menu and select  to save the memo. To exit QuickMemo at any time, tap the **Back Key** .

**NOTE:** Please use a fingertip while using the **QuickMemo**. Do not use your fingernail.

## Using the QuickMemo options

The following options are available when using QuickMemo.

	Touch to keep the current memo on the screen and use the tablet simultaneously.
	Selects whether to use the background screen or not.
	Allows you to undo and redo previous actions.
	Selects the pen type and the color.
	Erases the memo that you created.
	Touch to send your memo to others or share it via social network services.
	Saves the memo in the <b>Notebook</b> or <b>Gallery</b> .

## Viewing the saved QuickMemo

From the Home screen, tap **Apps**  > **Gallery**  and select the **QuickMemo** album.

## QuickRemote

QuickRemote turns your tablet into a Universal Remote for your home TV, DVD, or Blu-ray.

**NOTE:** QuickRemote may not be available for some devices and areas.

### To open the QuickRemote application and set up your QuickRemote(s)

- 1 From the Home screen, tap the **Apps**  > **QuickRemote** .
- 2 Touch  to select a room type and touch  to add the device.





- 3 Select the type and brand of device, then follow the on-screen instructions to configure the device(s).

**NOTE:** The QuickRemote operates the same way as an ordinary infrared (IR) remote control in your region or country. Be careful not to cover the infrared sensor at the top of the tablet when you use the QuickRemote function. This function may not be supported depending on the model, the manufacturer or service company.



## Using QuickRemote

- 1 From the Home screen, tap the **Apps**  > **QuickRemote**  to open a QuickRemote bar with all of the remotes you set up.
- 2 Select the remote you want by tapping its type/name at the top of the QuickRemote bar.
- 3 Tap the buttons on the displayed remote.

**NOTE:** When adding remote control of TV, QuickRemote could use the INPUT button to configure appropriate remote control. When configuring the INPUT button, input source of TV could be changed. To reset input source of your TV, tap the INPUT button on QuickRemote several times (depending on the number of devices connected to the TV).

## QuickRemote options

To access the QuickRemote Options menu, tap the **Menu Key**  (in the Front Touch Keys bar) to select the desired option.



**NOTE:** While playing music in the background, pressing any QuickRemote button will mute the sound for a second.

## QuickTranslator

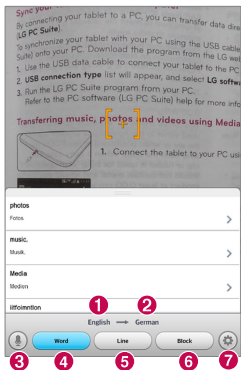
Simply aim the camera of your smart tablet at the foreign sentence you want to understand. You can get the real-time translation anywhere and anytime. You can buy additional dictionaries for offline translation from the Google Play Store.



- 1 Home language
- 2 Destination language
- 3 Switch to Voice mode.
- 4 Translation of word
- 5 Translation of sentence
- 6 Translation of block
- 7 Sets the home and destination language.

- 1 Touch  > **Apps** tab > **QuickTranslator** .
- 2 Touch **Word**, **Line** or **Block**.
- 3 Touch and select the desired language.
- 4 Hold the tablet toward the subject you want to translate for a few seconds.

**NOTE:** Only one dictionary is provided free of charge. Additional dictionaries must be purchased. Please select from the list below the dictionary you would like to install as your complimentary dictionary.

**NOTE:** There may be a difference in the rate of recognition depending on the size, font, color, brightness and angle of the letters that need to be translated.

## Multiple Users

You can add new users to the tablet to allow them to configure their own tablet settings, use their own storage space, and have their own app update privileges.

### NOTE:

- You can only add a new user when you logged in as **Owner User**.
- Each user can configure and use their own content or data. However, they cannot change other users' settings (e.g.: Home Screen settings, Sound settings, etc.).
- The users share the battery, memory, and data usage with other users.
- Only the tablet owner can use the menus related to the microSD card.
- The language settings set by one user apply to all other users.
- The alarm goes off at a set time regardless of the user who set the alarm time.
- Events such as an message or calendar schedule are only notified to the relevant user.
- Once a user starts printing a document using Mobile Print, the print job will continue even if the user is changed.
- Data transfer or download, multimedia play, and communication services stop once the user is changed.

### To add a new user on your tablet

- 1 From the home screen, tap **App > Settings > Users > Add user**.
- 2 Set-up wizard opens to help you to set up. Start Set-up wizard.
  - You should follow Setup Wizard when you first log in to your tablet as a new user.
- 3 Now you can choose a user name when you log in your tablet.

## Voice Mate

You can ask **Voice Mate** to perform tablet functions using your voice, such as setting alarms, or searching the web. When you access Voice Mate for the first time, it displays help information to assist you in learning how to use this function.

### To open the Voice Mate application

- From the Home screen, tap the **Apps**  > **Voice Mate** .



### Using the Voice Mate application

- 1 Open the **Voice Mate** application.
- 2 Tap the **Speak** icon  (at the bottom of the screen) to turn it on. Say what you want it to do for you.
  - If you say "Wake me up at 6 AM", Voice Mate will set the alarm for that time.

**NOTE:** Access the Voice Mate settings to checkmark **Skip confirmation** so that found exact name (or number) match requests will be executed without confirming it first.

### Voice Mate Icons

The following Voice Mate icons are displayed at the bottom of the screen:

-  Tap to display the Voice Mate QSlide window on the Home screen.
-  Tap to say a voice command to execute.
-  Tap to type a command to execute.

## Voice Mate Options menu



Tap the **Menu Key**  to access the Options menu to select **Settings** or **Help**.

### NOTE:

- When the language setting for Voice Mate is not the same as the default language setting on your tablet, some commands such as launching apps may not work.
- When entering text, you can only use letters or numbers.
- Voice Mate recognizes your speech better when you speak slowly.
- You can view examples of various commands by swiping the Voice Mate main screen to the left.

## Alarm



### Setting your alarm

- 1 From the Home screen, tap **Apps**  > **Apps** tab > **Alarm/Clock**  > .
- 2 Set the desired alarm time.
- 3 Set **Repeat**, **Snooze duration**, **Vibration**, **Alarm sound**, **Alarm volume**, **Auto app starter**, **Puzzle lock** and **Memo**.
- 4 Touch **Save**.



**NOTE:** To change alarm settings in the alarm list screen, touch the **Menu Key**  and select **Settings**.

# Calculator

## Using your calculator



- 1 From the Home screen, tap **Apps**  > **Apps** tab > **Calculator** .
- 2 Touch the number keys to enter numbers.
- 3 For simple calculations, touch the function you want to perform (+, −, × or ÷) followed by =.

### NOTE:

- For more complex calculations, touch the **Menu Key** , select the **Scientific calculator**, then choose the desired function.
- To view the calculation history, tap **Menu Key**  > **Calculation history**.

# Calendar

## Adding an event to your calendar

- 1 From the Home screen, tap **Apps**  > **Apps** tab > **Calendar** .
- 2 Tap the left-top button to change the calendar view (Day, Week, Month, Year, Agenda).
- 3 Tap on the date for which you wish to add an event and tap .
- 4 Touch the **Event name** field and enter the event name.
- 5 Touch the **Location** field and enter the location. Check the date and enter the time you wish your event to start and finish.
- 6 If you wish to add a note to your event, touch the **Description** field and enter the details.

7 If you wish to repeat the alarm, set **REPEAT** and set **REMINDERS**, if necessary.

8 Touch **Save** to save the event in the calendar.







## File Manager

The **File Manager** application allows you to manage files in your internal/external storage.

### To open the File Manager application

• From the Home screen, tap **Apps**  > **File Manager** .

### File Manager Options

- : Allow you to run QSlide.
- : Allows you to search for files.
- : Allows you to create a new folder.
- : Allows you to move files and folders to another folder.
- : Allows you to copy multiple files.
- : Allows you to delete files and folders.





Tap the **Menu Key**  to access the following options.

- **Sort by:** Allows you to sort files and folders by Name, Size, Date, and Type.
- **View by:** Allows you to change the view mode to List or Grid.
- **Copy:** Allows you to copy files and folders and paste them in another location.
- **Share:** Allows you to share files and folders with others.
- **Zip:** Allows you to compress files and folders into a .zip file.
- **Show/Hide hidden files:** Allows you to show hidden files or hide them.
- **Exit:** Allows you to exit the application.

## Voice Recorder

Use the voice recorder to record voice memos or other audio files.

### Recording a sound or voice

- 1 From the Home screen, tap **Apps**  > **Apps** tab > **Voice Recorder** .
- 2 Touch  to begin recording.
- 3 Touch  to end the recording.
- 4 Touch  to listen to the recording.

**NOTE:** Touch  to access your list of recordings. You can listen to the saved recordings. The available recording time may differ from actual recording time.

### Sending the voice recording

- 1 Once you have finished recording, you can send the audio clip by touching .
- 2 Choose from any of the available methods for sharing.

## Task Manager

You can manage your applications using Task Manager. You can easily check the number of applications that are currently running and shut down certain applications.

### Task Manager Options



- Touch **Stop** to stop individual apps.
- Tap **Stop all** to stop all currently running apps.
- Tap the **Menu Key**  to access Help, Sort by, and Settings.





## POLARIS Office 5

POLARIS Office 5 is a professional mobile office solution that lets users conveniently view various types of office documents, including Word, Excel and PowerPoint files, anywhere or anytime, using their mobile devices.

### To create a New Document

- 1 From the Home screen, tap **Apps**  > **Apps** tab > **POLARIS Office 5** .
- 2 Register your email address on the Registration page.

**NOTE:** You can tap Skip to ignore the registration information.

- 3 Tap  to start a new document.
- 4 Tap a document type from the drop-down list, then choose a template.
- 5 Enter contents in the document using the tools at the top of the screen and the on-screen keyboard.
- 6 When you're done working on the document, tap  (in the top left corner of the screen), then tap **Save** and Enter the document name.

### To view and edit a document on your device

You can now easily view and edit a wide variety of file types, including Microsoft Office documents and Adobe PDF, right on their mobile devices.

Tap an office document tab at the top of the screen to search for documents on your tablet.

Tap the document that you want to view or edit.

When viewing documents using POLARIS Office 5, the objects and layout remain the same as in the original documents.

To edit it, tap .

## Google+



Use this application to stay connected with people via Google's social network service.

From the Home screen, tap **Apps**  > **Apps** tab > **Google+** .

**NOTE:** This application may not be available depending on the region or service provider.

## Voice Search

Use this application to search web pages using voice.

- 1 From the Home screen, tap **Apps**  > **Apps** tab > **Voice Search** .
- 2 Say a keyword or phrase when **Speak now** appears on the screen. Select one of the suggested keywords that appear.

**NOTE:** This application may not be available depending on the region or service provider.

## Downloads

Use this application to see what files have been downloaded.

From the Home screen, tap **Apps**  > **Apps** tab > **Downloads** .









# The Web

## Internet

Use this application to browse the Internet. Browser gives you a fast, full-color world of games, music, news, sports, entertainment and much more, right on your tablet wherever you are and whatever you enjoy.

**NOTE:** Additional charges apply when connecting to these services and downloading content. Check data charges with your network provider.

From the Home screen, tap **Apps**  > **Apps** tab > **Internet** .

	Tap to go back one page.
	Tap to go forward one page, to the page you connected to after the current one. This is the opposite of what happens when you touch the <b>Back Key</b>  , which takes you to the previous page.
	Tap to go to the Home page.
	Tap to add a new tab.
	Tap to access your bookmarks.
	Tap touch to run QSlide.
	Tap to close the current tab.
	Tap to refresh or stop the current page.

## Opening a page

- To open a new page, tap .
- To go to another webpage, tap the page to view it.

## Searching the web by voice



Tap the web address field, tap , speak a keyword, and then select one of the suggested keywords that appear.

**NOTE:** This feature may not be available depending on the region or service provider.

## Bookmarks



To open a bookmarked webpage, tap  on the Browser toolbar and select one.

## History

Tap  on the Browser toolbar and select the **History** tab to open a webpage from the list of recently-visited webpages. To clear the history, tap the **Menu Key**  > **Clear all history**.

## Using QSlide

Use this feature to access the Internet without closing the current application.

While viewing content on the Browser, tap . You can then browse other information on your tablet. To view the browser in full screen, tap .

## Chrome

Use Chrome to search for information and browse webpages.

From the Home screen, tap **Apps**  > **Apps** tab > **Chrome** .

**NOTE:** This application may not be available, depending on your region and service provider.

### Viewing webpages

Tap the web address field, and then enter a web address or search criteria.

### Opening a page

- To go to a new page, tap .
- To go to another webpage, tap the page you want to select it.

### Searching the web by voice

Tap the address field, tap , speak a keyword and select one of the suggested keywords that appear.

### Syncing with other devices

Sync open tabs and bookmarks to use with Chrome on another device when you are logged in with the same Google account.

To view open tabs on other devices, tap the **Menu Key**  > **Other devices**. You must be signed in to the same Google account on all devices. Select a webpage to open.

### Adding and Viewing bookmarks

To add bookmarks, tap .

To open a bookmarked webpage, tap the **Menu Key**  > **Bookmarks**.

# Settings

## Access the Settings menu

1 From the Home screen, tap **Apps**  > **Apps** tab > **Settings** .

OR

From the Home screen, tap the **Menu Key**  > **System settings**.

2 Select a setting category and select an option.



## WIRELESS NETWORKS

### Wi-Fi

**Wi-Fi** – Turns on Wi-Fi to connect to available Wi-Fi networks.

#### TIP! How to obtain the MAC address

To set up a connection in some wireless networks with MAC filters, you may need to enter the MAC address of your tablet in the router.

You can find the MAC address in the following user interface: From the Home screen, tap **Apps**  > **Settings**  > **Wi-Fi** > **Menu Key**  > **Advanced Wi-Fi** > **MAC address**.

### Bluetooth

Turn the Bluetooth wireless feature on or off to use Bluetooth.

### Data usage

Displays the data usage.

### More...

Allows you to share folders with other devices via wireless connection.

**Airplane mode** – Checkmark the **Airplane mode** to set on. Activating Airplane mode disables all wireless connections.

**Wireless storage** – You can manage files on your tablet in the computer or copy files to the tablet from the computer without a USB connection. Make sure that the tablet and computer are connected to the same network. Then, enter the web addresses shown on your tablet in the address bar of the browser on your computer.

**Miracast** – Allows you to wirelessly mirror your tablet screen and sound onto a Miracast dongle or TV.

**SmartShare Beam** – Allows you to receive multimedia content via SmartShare Beam from LG phones or tablets.

**VPN** – Displays the list of Virtual Private Networks (VPNs) that you've previously configured. Allows you to add different types of VPNs.

**NOTE:** You must set a lock screen PIN or password before you can use credential storage.

## DEVICE

### Sound

**Sound profile** – Choose the Sound, either Vibrate only or Silent.

**Volumes** – Manage the volume of Notification sound, Touch feedback & system, Music, video, games and other media.

**Vibrate strength** – Set vibrate strength for notifications.

**Notification sound** – Allows you to set your default notification ringtone.

**Touch sounds** – Allows you to set your tablet to play a sound when you touch buttons, icons and other onscreen items that react to your touch.

**Screen lock sound** – Allows you to set your tablet to play a sound when locking and unlocking the screen.

**Vibrate on touch** – Allows you to set the vibration feedback when the tablet screen is touched.

## Display

### < Home screen >

**Theme** – Sets the screen theme for your device.

**Wallpaper** – Sets the wallpaper to use on your Home screen.

**Screen swipe effect** – Sets the effect when you swipe to change screens.

**Allow Home screen looping** – Checkmark to set the Home screens to scroll continuously, eliminating the need to scroll back in the opposite direction when you reach one end.

**Portrait view only** – Checkmark to always display the Home screen in portrait view.

**Home backup & restore** – Allows you to backup and restore app and widget configurations and themes.

**Do you know?** – Enable this option to display the help page **Do you know?** onto display an additional homescreen.

**Help** – Displays information about the operation of the Home Screen.

### < Lock screen >

**Select screen lock** – Set a screen lock type to secure your tablet. Opens a set of screens that guide you through drawing a screen unlock pattern. If you have enabled a Pattern lock type when you turn on your tablet or wake up the screen, you will be asked to draw your unlock pattern to unlock the screen.

**Screen swipe effect** – Sets the screen swipe effect options.



**Weather animation** – Checkmark to show weather animation for current location or primary city set in Weather based on auto data updates.

**Wallpaper** – Sets your Lock screen wallpaper. Select it from **Gallery** or **Wallpaper gallery**.

**Shortcuts** – Allows you to change the shortcuts on the **Swipe** Lock screen.

**Owner info** – Checkmark to set the device owner's name to be displayed on the Lock screen. Tap to enter the text to be displayed as the Owner info.

**Portrait view only** – Checkmark to always display the Lock screen in portrait view.

**Lock timer** – Sets the amount of time before the screen automatically locks after the screen has timed-out.

**Power button instantly locks** – Checkmark to instantly lock the screen when the Power/Lock Key is pressed. This setting overrides the Security lock timer setting.

### < **Brightness** >

Adjust the screen brightness.

### < **Screen timeout** >

Set the time for screen timeout.

### < **KnockON** >

Checkmark to enable KnockON to turn the screen on and off. Quickly double-tap center screen to turn it on. Double-tap the Status Bar, an empty area on the Home screen, or the Lock screen to turn the screen off. For the best results, do not move the tablet while using the KnockON feature.

### < **Screen-off effect** >

Sets the screen-off effect.

### < Auto-rotate screen >

Set to switch orientation automatically when you rotate the tablet.

### < Daydream >

Tap the Daydream switch to toggle it On or Off. On allows the set screen saver to be displayed when the phone is sleeping while docked and/or charging. Choose from Clock, Colors, Photo Frame, and Photo Table.

**NOTE:** Charging might be slow while the screen saver is on.

### < Font type >

Change the type of display font.

### < Font size >

Change the size of the display font.

### < Smart screen >

Keep screen on when device detects your eyes looking at the screen.

### < Smart video >

Checkmark to pause the video when it doesn't detect your eyes looking at the screen.

### < Front touch buttons >

Set the Front Touch Keys displayed at the bottom of all of the screens. Set which ones are displayed, their position on the bar, and what they look like. Select the keys and order, the theme, and the background.

### < Aspect ratio correction >

Allows you to change the aspect ratio of a downloaded application to fix screen distortion.

### < Motion sensor calibration >

Allows you to improve the accuracy of the tilt and speed of the sensor.

## Storage

**INTERNAL STORAGE** – Displays the total amount of space in the device's memory and lists what type of data is using up space.

**SD CARD** – Displays the total amount of memory space on the microSD card.

**Mount/Unmount SD card** – Mounts and unmounts the microSD card from your tablet so that you can access the data stored in it, format the card, or safely remove it. This setting is dimmed if there's no microSD card installed, if you've already unmounted it, or if you've mounted the microSD card on your computer.

**Erase SD card** – Permanently erases everything on the microSD card and prepares it for use with your tablet.

## Battery

**BATTERY INFORMATION** – See how much battery power is used for device activities. The battery level displays in a percentage. The remaining time of use is also displayed.

**Battery percentage** – Displays the battery percentage on the Status Bar.

**Battery saver** – Manage the battery for the power saving items. Tap the switch  to turn this feature on. Tap **Battery saver** for the following options.

- **Auto-sync:** Turns off Auto-sync.
- **Wi-Fi:** Turns off Wi-Fi if data is not in use.
- **Bluetooth:** Turns off Bluetooth if not connected.
- **Vibrate on touch:** Turns off touch feedback.
- **Brightness:** Adjust the brightness.
- **Screen timeout:** Adjust the screen timeout.

**Power saver tips** – Touch to access some tips for Power saver.

## Apps

Display the list of applications such as currently running or downloaded.

## Slide Aside

You can use three-finger swipe to save running apps to the left or bring them back to the display.

# PERSONAL

## Accounts & sync

Permits applications to synchronize data in the background, whether or not you are actively working in them. Deselecting this setting can save battery power and lower (but not eliminate) data usage.

## Users

**Profile name** – Allows you to set current user's name.

**Nickname** – Allows you to set the nickname for your tablet.

**Owner info** – Checkmark to set the device owner's name to be displayed on the Lock screen. Tap  to enter the text to be displayed as the Owner info.

**Add user** – Allows you to add new account for tablet and use Multi-user feature.

## Location access

**Access to my location** – Lets apps that have asked your permission use your location information.

**GPS satellites** – Lets apps use GPS satellites to determine your location to street-level accuracy.

**Wi-Fi & mobile network location** – Let apps use Google's location service to estimate your location faster. Anonymous location data will be collected and sent to Google.

## Security

**Encrypt tablet** – Allows you to encrypt data on the tablet for security. You will be required to enter a PIN or password to decrypt your tablet each time you power it on.

**Encrypt SD card** – Allows you to encrypt data on the MicroSD for security.

**Password typing visible** – Show the last character of the hidden password as you type.

**Tablet administrators** – View or deactivate tablet administrators.

**Unknown sources** – Default setting to install non-Play store applications.

**Verify apps** – Disallow or warn before installation of apps that may cause harm.

**Trusted credentials** – Display trusted CA certificates.

**Install from storage** – Choose to install encrypted certificates.

**Clear credentials** – Remove all certificates.

## Language & input

Use the Language & input settings to select the language for the text on your tablet and to configure the on-screen keyboard, including words you've added to its dictionary.

## Backup & reset

**Backup my data** – Set to backup your settings and application data to the Google server.

**Backup account** – Set the account to which you want to backup data to.

**Automatic restore** – Set to restore your settings and application data when the applications are reinstalled on your device.

**LG Backup service** – Backs up all information on the device and restores it in the event of data loss or replacement.

**Factory data reset** – Reset your settings to the factory default values and delete all your data. If you reset the tablet this way, you are prompted to re-enter the same information as when you first started Android.

## SYSTEM

### Date & time

Use **Date & time** settings to set how dates will be displayed. You can also use these settings to set your own time and time zone rather than obtaining the current time from the mobile network.

### Accessibility

Use the **Accessibility** settings to configure accessibility plug-ins you have installed on your tablet.

**NOTE:** Requires additional plug-ins to become selectable.

**TalkBack** – Allows you to set up the TalkBack function which assists people with impaired vision by providing verbal feedback. Tap the **TalkBack** switch  at the top right corner of the screen to turn it on. Tap **Settings** at the bottom of the screen to adjust the TalkBack settings.

**Install web scripts** – Allows you to enable (or disable) installation of web scripts.

**Large text** – Checkmark to increase the size of the text.

**Invert colour** – Checkmark to invert colour.

**Magnification gestures** – Allows you to zoom in and out by triple-tapping the screen.

**Shades** – Set the screen to be shade of black.

**Mono audio** – Checkmark to allow headset sound routed both right and left channel.

**Touch & hold delay** – Sets the touch and hold delay (short, medium, or long).

**Universal touch** – Switch  to toggle between on and off. Universal touch can replace all hardware buttons.

**Auto-rotate screen** – Checkmark to allow the device to rotate the screen depending on the device orientation (portrait or landscape).

**Speak passwords** – Checkmark so that you can say your log in passwords (instead of typing your passwords).

**One-touch input** – Allows you to enter letters by each finger touch on LG keyboard.

**Easy access** – Allows you to set functions when you tripe-tap home key.

**Text-to-speech output** – Text-to-speech output provides audible readout of text, for example, the contents of text messages.

## PC connection

**Select USB connection method** – Set the desired mode: **Charge tablet**, **Media sync (MTP)**, **LG software** or **Send images (PTP)**.

**Ask upon connecting** – Ask in USB connection mode when connecting to a computer.

**Help** – Help for USB connection.

**PC Suite** – Check this to use LG PC Suite with your Wi-Fi connection. Please note that Wi-Fi network should be connected to LG PC Suite via a Wi-Fi connection.

**On-Screen Phone** – Check this to receive Wi-Fi connection request from On-Screen Phone.

**Help** – Help for LG software.

## Accessory

**Quick Cover** – Activate the Quick Cover to turn on or off automatically.

**USB storage** – Sets the Plug & Pop feature for USB storage. Checkmark the app panel option to automatically display the app panel when connecting an OTG (On-the-Go) USB cable. Tap **Edit app panel** to change the applications you want to make available.

**Earphone** – Sets the Plug & Pop feature for earphones. Checkmark the app panel option to automatically display the app panel when connecting an earphone. Tap Edit app panel to change the applications you want to make available.

**Dock** – Sets the Plug & Pop features for Dock. Checkmark the app panel option to automatically display the app panel when connecting a dock. Tap **Edit app panel** to change the applications you want to make available.

## About tablet

View legal information and check your device status and software version.



# LG Backup

## About backing up and restoring device data

It is recommended that you regularly create and save a backup file on the internal storage, especially before updating any software. Maintaining a current backup file in storage memory may allow you to recover device data if your device is lost, stolen, or corrupted by an unforeseen issue.

This LG Backup application is supported between LG smartphones and tablets, other S/W or OS versions. As a result, when you buy the new LG smartphones and tablets, you can backup the current device data to your new device.



If you have the Backup application preloaded on your smartphones and tablets, you can backup and restore most of your data, including downloaded and pre-installed applications, bookmarks, calendar entries, contacts, home screen settings, and system settings. You may also:

- Perform a manual LG Backup of your device.
- Schedule automatic backups of your device.
- Restore your device data.

**NOTE:** Please note that the Backup function does not support the backup of User data & Media data (Picture/Video/Music). Please backup those files using the Media sync (MTP). Connect your tablet to your computer using a USB cable and touch Media sync (MTP).



**Warning!** To protect against unexpected shutdown during backup or restore operations, due to insufficient battery power, you should always keep your battery fully charged.

## LG Backup your tablet data

- 1 From the Home screen, tap **Apps**  > Apps tab > **LG Backup**  > **Backup**.
- 2 Select the check box you want to backup and select **Next**.
- 3 On the Backup Location screen, touch **Internal storage** or **SD card**, then tap **Start**.
- 4 When all selected files have been backed up, you will see the message **Backup completed**.



## Scheduling automatic backups

You can also program automatic backups for the data on your tablet according to your schedule setting. To do this, complete the following steps:

- 1 From the Home screen, tap **Apps**  > **Apps** tab > **LG Backup**  > **Scheduled backup**.
- 2 Tap **Backup items** and select the check box next to the item you want to backup.
- 3 Tap **Backup location**, touch **Internal storage** or **SD card**.
- 4 Tap **Set time** to set repeat interval among **Weekly**, **Every to weeks**, **Monthly** and tap **Done**.
- 5 Tap the switch  to turn this feature on.

## Restoring tablet data

**NOTE:** All files that are stored on your tablet are deleted before the backup file is restored.

- 1 From the Home screen, tap **Apps**  > **Apps** tab > **LG Backup**  > **Restore**.
- 2 On the **Restore** screen, select a backup file that contains the data you wish to restore.
- 3 Select the check box next to the item you wish to restore and select **Next** to restore it to your tablet.

**NOTE:** Please note that your tablet data will be overwritten with the content of your backup.

- 4 If the backup file is encrypted, type the password that you created to encrypt it.
- 5 When all selected files have been restored, the tablet will automatically be restart.

**NOTE:** You can set Enable encryption to encrypt your backup files for extra protection.

Touch  from the **LG Backup** screen, and enter a password and hint in case you forgot your password. Once you have set up a password, you need to enter it every time you want to do backup/restore.

# Tablet software update

## Tablet software update

This feature allows you to update the firmware of your tablet to the latest version conveniently from the internet without the need to visit a service center. For more information on how to use this function, please visit: <http://www.lg.com>

As the mobile device firmware update requires the user's full attention for the duration of the update process, please make sure to check all instructions and notes that appear at each step before proceeding. Please note that removing the USB cable or battery during the upgrade may seriously damage your tablet.

## LG Tablet Software update via Over-the-Air (OTA)

This feature allows you to update the firmware of your tablet to the newer version conveniently via OTA without connecting the USB data cable. This feature is only available if and when LG makes the newer version of the firmware available for your device. First, you can check the software version on your tablet:

From the Home screen, tap the **Menu Key**  > **System settings** > **About tablet** > **Software information**.

To perform the tablet software update, from the Home screen, tap the **Menu Key**  > **System settings** > **About tablet** > **Update Center** > **Software Update** > **Check now for update**.

**NOTE:** LG reserves the right to make firmware updates available only for selected models at its own discretion and does not guarantee the availability of the newer version of the firmware for all handset models.

**NOTE:** Your personal data—including information about your Google account and any other accounts, your system/application data and settings, any downloaded applications and your DRM licence —might be lost in the process of updating your device's software. Therefore, LG recommends that you back up your personal data before updating your tablet's software. LG does not take responsibility for any loss of personal data.

# Accessories

These accessories are available for use with the your tablet. **(Items described below may be optional.)**

**Travel adaptor**

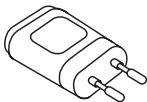

**Data cable**

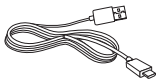

**Quick Start Guide**



## **NOTE:**

- Always use genuine LG accessories. Failure to do this may void your warranty.
- Accessories may vary in different regions.

# Troubleshooting

This chapter lists some problems you might encounter when using your tablet. Some problems require you to call your service provider, but most are easy to fix yourself.

Message	Possible causes	Possible corrective measures
No applications can be set	Not supported by service provider or registration required.	Contact your service provider.
Charging error	Battery is not charged.	Charge battery.
	Outside temperature is too hot or cold.	Make sure tablet is charging at a normal temperature.
	Contact problem	Check the charger and its connection to the tablet.
	No voltage	Plug the charger into a different socket.
	Charger defective	Replace the charger.
	Wrong charger	Use only original LG accessories.
Impossible to receive / send photos	Memory full	Delete some images from your tablet.

<b>Message</b>	<b>Possible causes</b>	<b>Possible corrective measures</b>
Files do not open	Unsupported file format	Check the supported file formats.
No sound	Vibration mode	Check the settings status in the sound menu to make sure you are not in vibration or silent mode.
Hangs up or freezes	Intermittent software problem	Try to perform a software update via the website.

### **Ukraine Restriction of Hazardous Substances**

The equipment complies with requirements of the Technical Regulation, in terms of restrictions for the use of certain dangerous substances in electrical and electronic equipment.



**Wi-Fi (беспроводная локальная сеть)**

Данное оборудование разрешено к эксплуатации во всех странах Европы.  
Диапазон 5150 - 5350 МГц предназначен для использования только в помещении.

**Wi-Fi (WLAN)**

Цим пристроєм можна користуватися в усіх країнах Європи.  
Діапазон 5150–5350 МГц можна використовувати лише в приміщеннях.

**Wi-Fi (WLAN)**

Бұл жабдықты барлық Еуропалық елдерде пайдалануға болады.  
5150 - 5350 МГц жолақ тек үй ішіндегі қолданысқа шектелген.

**Wi-Fi (WLAN)**

This equipment may be operated in all European countries.  
The 5150 - 5350 MHz band is restricted to indoor use only.

## **Служба поддержки клиентов**

Уважаемый потребитель!  
Если Вас интересует информация,  
связанная с приобретением продукции,  
характеристиками и эксплуатацией техники,  
а также сервисным обслуживанием,  
просим Вас обращаться в

## **Службу поддержки клиентов.**

	<b>Телефон</b>	<b>Режим работы</b>	<b>Интернет</b>
Россия	8-800-200-7676	Круглосуточно	<a href="http://www.lg.com">http://www.lg.com</a>
Беларусь	8-820-0071-1111		
Латвия	8-0003-271		
Литва	8-800-30-800		
Эстония	800-9990		
Украина	0-800-303-000	8:00 - 21:00 (Пн.-Пят.) 9:00 - 18:00 (Суб., Вс.)	
Казахстан	8-8000-805-805	9:00 - 20:00 (Пн.-Пят.) 9:00 - 18:00 (Суб., Вс.)	
	2255 (для мобильных телефонов)		
Кыргызстан	8-0000-710-005	Круглосуточно	
Узбекистан	8-800-120-2222	9:00 - 18:30 (Пн.-Пят.) 9:00 - 15:00 (Суб.)	

**Все звонки бесплатные**



**CE0168!**