



NetTAB SKAT 3G QUAD

NT-3805C

QUICK START GUIDE

English
Deutsch
Nederlands
Français
Español
Русский
Українська

Сборка устройства

Зарядка аккумулятора

Перед первым использованием устройства необходимо зарядить аккумулятор.

Используйте только зарядные устройства и кабели, одобренные компанией iopBIT. Использование несовместимых зарядных устройств и кабелей может привести к взрыву аккумулятора или повреждению устройства.

При полной разрядке аккумулятора включить мобильное устройство невозможно, даже если поставить его на зарядку. Следует подождать несколько минут, пока аккумулятор немного зарядится.

1. Подключите один конец USB-кабеля к USB-адаптеру питания, а другой - к USB разъему.

Неправильное подключение зарядного устройства может привести к серьезному повреждению устройства. Гарантия не распространяется на повреждения, возникшие в результате неправильного использования устройства и аксессуаров.

2. Подключите зарядное устройство к сети переменного тока.



Во время зарядки устройства его кнопки и сенсорный экран могут не реагировать на касания. Это происходит из-за нестабильного источника питания. В этом случае отключите зарядное устройство.

3. Когда аккумулятор полностью зарядится, отсоедините зарядное устройство сначала от устройства, затем от розетки.

В целях экономии электроэнергии отключайте зарядное устройство, если оно не используется. Зарядное устройство не оснащено выключателем питания, поэтому его нужно отключать, чтобы прервать процесс зарядки. При использовании зарядное устройство должно плотно прилегать к розетке.

Начало работы

Включение и выключение устройства

Чтобы включить устройство, нажмите и удерживайте кнопку []. При первом включении устройства следуйте инструкциям на экране, чтобы подготовить устройство к использованию. Чтобы выключить устройство, нажмите и удерживайте кнопку [], затем выберите пункт **Выключение устройства** → **Да**.

Следуйте всем требованиям предупреждающих табличек и указаниям персонала в тех местах, где запрещено использование беспроводных устройств, например в самолете или в больнице.

Общие сведения об устройстве

Кнопки

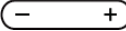
Кнопка	Функция
 Кнопка питания	Включение устройства (нажать и удерживать); вызов меню быстрого доступа (нажать и удерживать); блокировка сенсорного экрана.
 Громкость	Регулировка громкости звуков устройства.

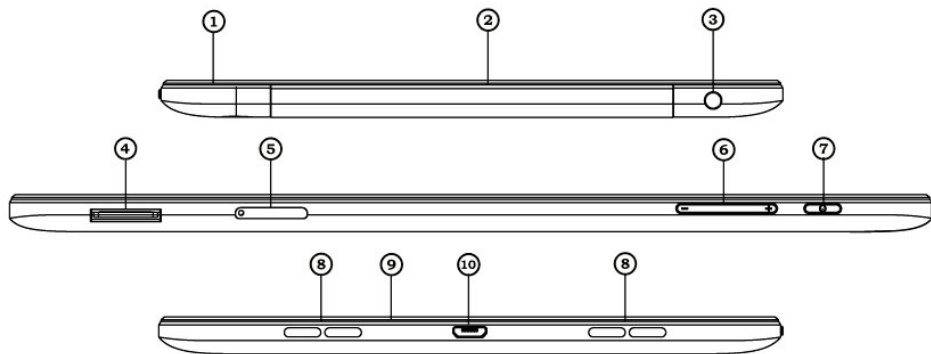

- 1. Объектив основной камеры
- 2. Фронтальная камера
- 3. Разъем для гарнитуры
- 4. Разъем для карт памяти

- 5. Гнездо microSIM карты
- 6. Кнопка громкости
- 7. Кнопка питания

- 8. Динамик
- 9. Микрофон
- 10. USB разъем

Сенсорный экран

Сенсорный экран планшета позволяет с легкостью выбирать элементы и выполнять различные действия. В этом разделе описаны основные действия, необходимые для работы с сенсорным экраном.

Главный экран

Этот экран появляется, если устройство находится в режиме ожидания. На нем можно посмотреть состояние устройства и перейти к приложениям. На главном экране расположено несколько панелей. Чтобы выбрать нужную панель на главном экране, перейдите влево или вправо. Можно также выбрать точку в верхней части экрана, чтобы сразу перейти к нужному экрану.

Работа с приложениями

1. Для перехода из режима ожидания в режим меню нажмите программную кнопку Прилож.
2. Прокрутите изображение влево или вправо, чтобы выбрать другой экран меню.
3. Выберите приложение.
4. Нажмите кнопку [, чтобы вернуться на главный экран.

Переход к недавно использованным приложениям

Нажмите и удерживайте кнопку [] чтобы открыть список недавно использованных приложений.

Запуск нескольких приложений

Ваше устройство позволяет запускать несколько приложений одновременно. Для запуска нескольких приложений нажмите кнопку [] для возврата на главный экран, затем выберите нужное приложение.

Ввод текста

Текст можно вводить с помощью виртуальной клавиатуры. Можно также использовать функции правки для копирования и вставки текста.

Ввод текста на некоторых языках не поддерживается. Для ввода текста необходимо изменить язык ввода на один из поддерживаемых языков.

Во время ввода текста поверните устройство, чтобы экранная клавиатура располагалась горизонтально.

Выполнение вызова и ответ на вызов

Чтобы сделать вызов, необходимо ввести телефонный номер или выбрать номер из списка контактов. Чтобы перезвонить по недавно набранному номеру, можно выбрать этот номер в журнале вызовов.

Отправка и прием сообщений

Вы можете создавать и отправлять текстовые (SMS), мультимедийные (MMS) и почтовые сообщения, а также просматривать отправленные и принятые сообщения и управлять ими.

За отправку и получение сообщений за пределами домашней сети может взиматься дополнительная плата. Дополнительные сведения можно получить у оператора мобильной связи.

Подключение к Интернету

С помощью функции WLAN можно получать беспроводной доступ в Интернет, чтобы запускать веб-приложения, просматривать веб-страницы, создавать закладки для избранных веб-страниц и пользоваться другими возможностями вашего устройства, которые предполагают доступ в Интернет.

Меры предосторожности

Следующая информация позволит избежать травм, а также повреждений устройства.

Не используйте поврежденные сетевые шнуры или штепсельные вилки, а также непрочные закрепленные на стене розетки.

Запрещается трогать вилку влажными руками, а также отключать устройство, вытягивая вилку за шнур.

Избегайте перегибания и повреждения сетевого шнура.

Запрещается заряжать устройство с помощью зарядных устройств, не одобренных производителем.

Не используйте устройство во время грозы. Ваше устройство может работать неисправно, и риск поражения электрическим током увеличивается.

Берегите мобильное и зарядное устройство от повреждений.

- Не подвергайте устройство воздействию слишком высоких или слишком низких температур.
- Слишком высокие или слишком низкие температуры могут привести к повреждениям устройства, а также оказать негативное влияние на емкость и срок службы аккумулятора.
- Не допускайте соприкосновения аккумуляторов с металлическими предметами, так как это может создать контакт между полюсами аккумулятора и привести к его временному или необратимому повреждению.
- Не используйте неисправные зарядные устройства.

Выключайте устройство, если запрещается его использование. Ознакомьтесь со всеми предписаниями, ограничивающими использование устройства в определенных местах.

Запрещается использовать устройство рядом с электронными приборами. Большинство электронных приборов излучают радиочастотные сигналы. Устройство может создать помехи в их работе.

Запрещается использовать устройство рядом с кардиостимулятором.

Выключайте устройство на борту самолета. Использование устройства на борту самолета строго запрещено. Устройство может создать помехи в работе электронного навигационного оборудования самолета.

Правильный уход за устройством и его использование

Избегайте попадания влаги на устройство.

- Влажность и жидкость любого типа могут повредить части или электросхемы устройства.
- Не включайте намокшее устройство. Протрите его полотенцем и отнесите в сервисный центр.

Не используйте и не храните устройство в запыленных или загрязненных местах. Пыль может привести к сбоям в работе устройства.

Не храните устройство при повышенной или пониженной температуре. Используйте устройство при температуре от -20°C до 45°C .

- Оставленное в салоне автомобиля устройство может взорваться, поскольку температура в салоне может достигать 80°C .
- Нельзя подвергать устройство продолжительному воздействию прямых солнечных лучей (например, класть его на приборную панель автомобиля).
- Храните аккумулятор при температуре от -20°C до 45°C .

Не храните устройство рядом с источниками магнитного поля.

- Воздействие магнитных полей может привести к сбоям в работе устройства или разрядке аккумулятора.
- Также воздействие магнитных полей может привести к повреждению карт с магнитной полосой, например кредитных и телефонных карт, банковских книжек и посадочных талонов.
- Не используйте кейсы и аксессуары с магнитными замками и берегите устройство от длительного воздействия магнитных полей.

Не храните устройство рядом с обогревателями, микроволновыми печами, нагревающимся кухонным оборудованием или в контейнерах с высоким давлением.

- Аккумулятор может дать течь.
- Устройство может перегреться и вызвать возгорание.

Не роняйте устройство и избегайте силового воздействия на него

- Дисплей устройства может быть поврежден.
- При изгибании или деформации корпус устройства может быть поврежден, а электросхемы могут работать со сбоями.

Обеспечение максимального срока службы аккумулятора и зарядного устройства.

- Не заряжайте аккумулятор дольше недели, перезарядка может сократить срок его службы.
- Со временем неиспользуемые аккумуляторы разряжаются, поэтому перед использованием их необходимо подзарядить.
- Если зарядное устройство не используется, отключайте его от сети.

Используйте только одобренные производителем аккумуляторы, зарядные устройства, аксессуары и компоненты.

- Использование универсальных аккумуляторов и зарядных устройств может сократить срок службы устройства и привести к сбоям в его работе.
- Компания iconBIT не несет ответственности за безопасность пользователей, которые используют аксессуары и компоненты, не одобренные компанией iconBIT.

Берегите слух при использовании гарнитуры

- Длительное воздействие звука при очень высокой громкости может привести к нарушениям слуха.
- Во время вождения звук высокой громкости может отвлечь ваше внимание и привести к аварии.
- Каждый раз перед подключением наушников уменьшайте уровень громкости. Устанавливайте минимальный уровень громкости, при котором вы можете поддерживать разговор или слушать музыку.

Не пытайтесь самостоятельно разбирать, ремонтировать и модифицировать устройство. Любые изменения в его конструкции влекут за собой прекращение действия гарантии производителя. При нарушении нормальной работы устройства обратитесь в сервисный центр iconBIT.

При очистке устройства соблюдайте следующие инструкции.

- Протирайте устройство и зарядное устройство полотенцем или прорезиненной губкой.
- Не используйте химикаты или моющие средства.

Не используйте устройство, если его дисплей поврежден или разбит. Разбитое стекло или акриловая краска могут стать причиной травм рук и лица. Отнесите устройство в сервисный центр iconBIT для ремонта.

Правильная утилизация изделия



(Использованное электрическое и электронное оборудование)

(Данные правила действуют в странах Европейского Союза и других европейских странах с отдельной системой сбора мусора)

Наличие данного значка показывает, что изделие и его электронные аксессуары (например зарядное устройство, гарнитура, кабель USB) по окончании их срока службы нельзя утилизировать вместе с бытовыми отходами.

Во избежание нанесения вреда окружающей среде и здоровью людей при неконтролируемой утилизации, а также для обеспечения возможности их переработки для повторного использования утилизируйте изделие и его электронные аксессуары отдельно от прочих отходов.

Сведения о месте и способе утилизации изделия в соответствии с нормами природоохраны можно получить у продавца или в соответствующей государственной организации.

Бизнес-пользователи должны обратиться к поставщику и ознакомиться с условиями договора покупки. Запрещается утилизировать изделие и его электронные аксессуары вместе с другими производственными отходами.

Некоторая информация, приведенная в настоящем руководстве, может не соответствовать Вашему устройству, поскольку зависит от установленного программного обеспечения. Дизайн и спецификации могут изменяться без предварительного уведомления.

Сведения о гарантии

Порядок гарантийного обслуживания

Компания iconBIT высоко ценит своих клиентов и всегда стремится предоставить им наиболее качественное обслуживание. В случае необходимости технического обслуживания данного Изделия следует обратиться к продавцу, у которого оно было изначально приобретено, или посетить сайт технической поддержки продукции компании iconBIT по адресу www.iconbit.ru. Сохраняйте коробку и другие упаковочные материалы вашего Изделия iconBIT для его хранения и транспортировки. Компания iconBIT не несет ответственности за потерю данных, независимо от её причины, за восстановление утерянных данных, а также за данные, сохраненные на Изделии, переданном в сервис-центр.

Ограниченная гарантия

При условии нормальной эксплуатации Изделия компания iconBIT гарантирует его соответствие заявленным техническим характеристикам и отсутствие дефектов в материалах и качестве изготовления в течение нижеуказанного срока. Срок ограниченной гарантии составляет 12 месяцев с даты приобретения изделия, указанной в товарном чеке, но не более 18 месяцев с даты изготовления. Срок службы устройства составляет 3 года с даты производства. Единственным гарантийным обязательством компании iconBIT на указанный выше период действия гарантии будет ремонт или замена Изделия, на выбор компании iconBIT, с учетом перечисленных ниже ограничений.

Гарантия не предоставляется в следующих случаях:

- Влияние природных явлений, таких как огонь, статические разряды.
- Повреждение при неавторизованном ремонте, модификации или неосторожном обращении.
- Повреждение при неправильном использовании и пренебрежении требований данного руководства.
- В случае модификации или при использовании в составе других продуктов, в случае, когда использование связано с извлечением прибыли и или в других коммерческих целях.
- Утеря пользовательского программного обеспечения, микропрограммы, информации и сохраненных данных.
- Неправильное обращение и установка.
- Серийный номер изделия поврежден, неразборчив или отсутствует.

Вышеизложенная ограниченная гарантия является единственной гарантией компании iconBIT и распространяется только на изделия, проданные в качестве новых. Она заменяет а) все иные меры и гарантийные обязательства, будь то явные, подразумеваемые или установленные законом, в том числе и подразумеваемые гарантии коммерческой выгоды и пригодности для конкретных целей, и б) все обязательства и виды ответственности компании iconBIT за ущерб, в том числе случайный, косвенный и фактический, денежные потери, упущенную выгоду и непредвиденные расходы, а также потери данных в результате приобретения, использования или функционирования настоящего Изделия, даже если компания iconBIT была предупреждена о возможности такого ущерба.

Складання

Зарядження акумулятора

Перед першим використанням пристрою потрібно зарядити акумулятор.

Використовуйте лише зарядні пристрої та кабелі, рекомендовані компанією iconBIT. Використання несанкціонованих зарядних пристроїв або кабелів може призвести до вибуху акумуляторів чи пошкодження пристрою.

1. Підключіть кабель для передачі даних до блока живлення USB, а потім вставте кінець кабелю для передачі даних у USB гніздо.

Неправильне підключення зарядного пристрою може призвести до серйозного пошкодження пристрою. Гарантія не поширюється на пошкодження пристрою, спричинені неправильним використанням.

2. Під'єднайте блок живлення USB до електричної розетки.

Під час зарядження пристрою сенсорний екран і сенсорні клавіші можуть не працювати через нестабільне живлення. У такому разі від'єднайте блок живлення USB від електричної розетки або від'єднайте кабель для передачі даних від пристрою.

3. Після повного зарядження акумулятора від'єднайте зарядний пристрій від пристрою, а потім – від розетки.

Для заощадження електроенергії від'єднайте зарядний пристрій, якщо він не використовується. На зарядному пристрої немає перемикача живлення, тому для припинення подачі живлення його слід від'єднувати від розетки. Під час використання зарядний пристрій має перебувати близько до розетки.