

Cover with Light for Reader™ Reader™用ライト付ブックカバー

ユーザーガイド(取扱説明書)
User Guide
Guide de l'utilisateur
Betriebsanleitung
Gebruikershandleiding
Guia del usuario
Guida dell'utilizzatore
Brugervejledning
Käyttöohjeet
Bruksanvisning
Руководство пользователя
Посібник користувача

PRS-A CL30
©2013 Sony Corporation
Printed in China
4-472-667-1(1)



日本語

警告 安全のために

ソニー製品は安全に充分配慮して設計されています。しかし、電気製品はすべて、まちがった使いかたをすると、火災や感電などにより人身事故に陥る可能性があります。事故を防ぐために次のことを必ずお守りください。





- Reader™本機に付属のユーザーガイドも必ずお読みください。
- この安全のためにの注意事項をよくお読みください。
- 故障にならば修理い。
- 万が一異常が起きたら、ソニーの相談窓口にご相談ください。

警告表示の意味

取扱説明書および製品では、次のような表示をしています。表示の内容をよく理解してから本文をお読みください。

この表示の注意事項を守らないと、火災・感電などにより死亡やけがなど人身事故の原因となります。

この表示の注意事項を守らないと、感電やその他の事故によりけがをしたり周辺の家財に損害を与えたりすることがあります。

注意	注意	注意	注意
注意を必ず記号	行為を禁止する記号	行為を指示する記号	禁止
			
火災 感電	分解禁止	指示	

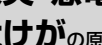
警告	下記の注意事項を守らないと、 火災・感電による死亡や大けが の原因となります。
	
火災 感電	分解禁止

分解や改造をしない
火災や感電の原因になることがあります。内部の点検や修理はソニーの相談窓口にご相談ください。

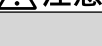
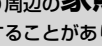
注意	下記の注意事項を守らないと、 けが をしたり 周辺の家財に損害 を与えたりすることがあります。
	

高温の場所についてのご注意

直射日光が長時間当たる場所や、電器器具の近くなど温度が非常に高い(60℃以上)となるや、湿度の高いところでの使用も、故障の原因となります。特に窓をしめきった自動車内(季節により60℃を超えることがあります)などに放置したまま直射日光をあてる窓ガラスのレンズ効果により一層加熱が促進されることがあり、本機が変形するなど、故障の原因になりますので、充分にご注意ください。

はじめに

本機をご使用する前に、本書をよくお読みのうえ、お読みになったあとは、いつでも見られるところに保管してください。

本機はPRS-T33専用です。

準備

A ブックカバー / バックパネルを取りはずす

本機裏面底部のくぼみに、爪などを引っかけ、ブックカバー / バックパネルを取りはずします。

ご注意
● 電池の接続線をがさないでください。

B 本機を取り付ける

1 本機上部の突起部分(4箇所)をReader裏面・上部の取り付け穴に図の矢印の方向に挿入する。

2 すべての突起部分をReaderの取り付け穴(図の矢印の方向)にめこみ、しっかりと押しつけて取り付ける。

ご注意
● 本機がきちんと取り付けられていないとライトは点灯しません。● 端子部には手や金属で触れないでください。故障の原因となることがあります。

A

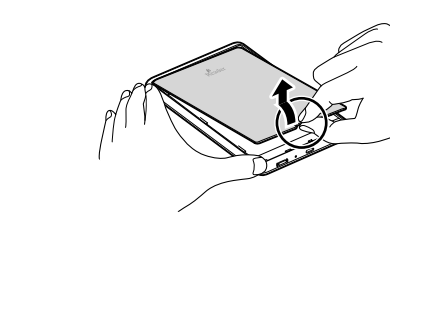
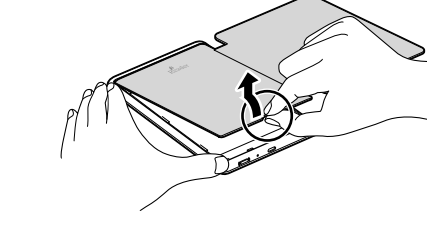

B 本機からライトを引き出す

1 片方の手でReaderをしかり持ち、もう片方の手の指をライト収納部のくぼみに引っかけ、図の矢印の方向にライトを引き出す。

2 ロックがかかると位置まで引き出すとライトが固定され、自動的に点灯する。

ご注意
● Readerがスリープモードに切り替わると、ライトは自動で消灯します。





- Readerが充電されていないとライトは点灯しません。
- Readerが充電されたら、ソニーの相談窓口にご相談ください。

ヒント
● 本機には、磁石が組み込まれています。本機を開くと自動的にReaderがスリープモードから復帰し、閉じるとスリープ状態になります。また、カバーの磁石が磁石によってライトの点灯 / 消灯も自動的に行われます。

ご注意
● 本機には、磁石が組み込まれています。本機を開くと自動的にReaderがスリープモードから復帰し、閉じるとスリープ状態になります。また、カバーの磁石が磁石によってライトの点灯 / 消灯も自動的に行われます。

D ライトを本機に収納する
片方の手でReaderをしかり持ち、もう片方の手の指でライトの下部を押してロックを解除します。

ご注意
● ご使用時にはライトを本機に収納してください。● ライトは定まった角度で固定されるようになっています。故障の原因となりますので、無理な角度を変えないでください。

注意	注意	注意	注意
注意を必ず記号	行為を禁止する記号	行為を指示する記号	禁止
			
火災 感電	分解禁止	指示	

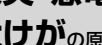
警告	下記の注意事項を守らないと、 火災・感電による死亡や大けが の原因となります。
	
火災 感電	分解禁止

分解や改造をしない
火災や感電の原因になることがあります。内部の点検や修理はソニーの相談窓口にご相談ください。

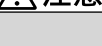
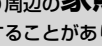
注意	下記の注意事項を守らないと、 けが をしたり 周辺の家財に損害 を与えたりすることがあります。
	

高温の場所についてのご注意
直射日光が長時間当たる場所や、電器器具の近くなど温度が非常に高い(60℃以上)となるや、湿度の高いところでの使用も、故障の原因となります。特に窓をしめきった自動車内(季節により60℃を超えることがあります)などに放置したまま直射日光をあてる窓ガラスのレンズ効果により一層加熱が促進されることがあり、本機が変形するなど、故障の原因になりますので、充分にご注意ください。

B

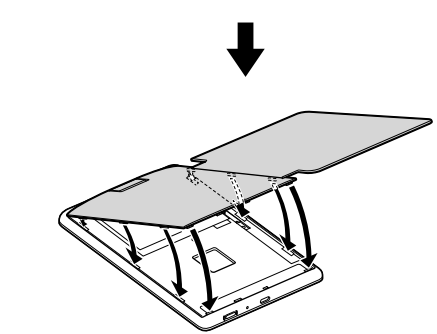
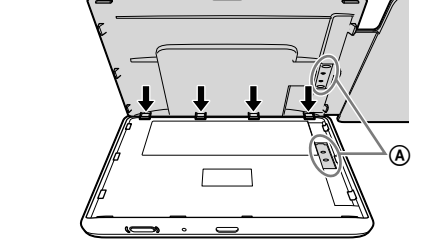

C 本機からライトを引き出す

1 片方の手でReaderをしかり持ち、もう片方の手の指をライト収納部のくぼみに引っかけ、図の矢印の方向にライトを引き出す。

2 ロックがかかると位置まで引き出すとライトが固定され、自動的に点灯する。





ご注意
● Readerがスリープモードに切り替わると、ライトは自動で消灯します。

- Readerが充電されていないとライトは点灯しません。
- Readerが充電されたら、ソニーの相談窓口にご相談ください。

ヒント
● 本機には、磁石が組み込まれています。本機を開くと自動的にReaderがスリープモードから復帰し、閉じるとスリープ状態になります。また、カバーの磁石が磁石によってライトの点灯 / 消灯も自動的に行われます。

D ライトを本機に収納する
片方の手でReaderをしかり持ち、もう片方の手の指でライトの下部を押してロックを解除します。

ご注意
● ご使用時にはライトを本機に収納してください。● ライトは定まった角度で固定されるようになっています。故障の原因となりますので、無理な角度を変えないでください。

注意	注意	注意	注意
注意を必ず記号	行為を禁止する記号	行為を指示する記号	禁止
			
火災 感電	分解禁止	指示	

ご注意
● ご使用時にはライトを本機に収納してください。● ライトは定まった角度で固定されるようになっています。故障の原因となりますので、無理な角度を変えないでください。

ヒント
● 本機には、磁石が組み込まれています。本機を開くと自動的にReaderがスリープモードから復帰し、閉じるとスリープ状態になります。また、カバーの磁石が磁石によってライトの点灯 / 消灯も自動的に行われます。

警告	下記の注意事項を守らないと、 火災・感電による死亡や大けが の原因となります。
	
火災 感電	分解禁止

分解や改造をしない
火災や感電の原因になることがあります。内部の点検や修理はソニーの相談窓口にご相談ください。

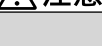
注意	下記の注意事項を守らないと、 けが をしたり 周辺の家財に損害 を与えたりすることがあります。
	

高温の場所についてのご注意
直射日光が長時間当たる場所や、電器器具の近くなど温度が非常に高い(60℃以上)となるや、湿度の高いところでの使用も、故障の原因となります。特に窓をしめきった自動車内(季節により60℃を超えることがあります)などに放置したまま直射日光をあてる窓ガラスのレンズ効果により一層加熱が促進されることがあり、本機が変形するなど、故障の原因になりますので、充分にご注意ください。

本機の仕様および外観は、改良のため予告なく変更することがありますので、ご参照ください。

使用上のご注意
● 本機を下記の場所には置かないでください。
－ 異常な高温、湿度になる場所
－ ほこりや多量な油 / 汚れる場所
－ 湿気のある場所
－ 激しい振動のある場所
－ 強力な磁気のある場所
● 本機、取扱説明書に記載の取り扱いの多い場所
－ 直射日光の当たる場所
● 強い衝撃や傷を付与したり、落としたりしないでください。● 電圧が不安定な場所を避けてください。● 分解や改造をしないでください。● Readerの故障やでる原因としては、ご使用前に本機やReaderの端子に手や金属で触れないでください。必ずでなければ、めがねはききなどの柔らかい布で本機やReaderを拭いてください。

● 本機を振らないでください。● キヤッシュカード / クレジットカードなどの磁気カードは機能を損う恐れがありますので、近づけないようご注意ください。

WARNING
The following FCC statement applies only to the version of this model manufactured for sale in the USA. Other versions may not comply with FCC technical regulations.
● This device complies with Part 15 of the FCC Rules. Operation is subject to the following two conditions: (1) This device may not cause harmful interference, and (2) this device must accept any interference received, including interference that may cause undesired operation.
You are cautioned that any changes or modifications not expressly approved in this manual could void your authority to operate this equipment.

Notice for customers: the following information is only applicable to equipment sold in countries applying EU directives
This product has been manufactured by or on behalf of Sony Corporation, 1-7-1 Konan Minato-ku Tokyo, 108-0075 Japan. Inquiries related to product compliance based on European Union legislation shall be addressed to the authorized representative, Sony Deutschland GmbH, Hedelfinger Strasse 61, 70327 Stuttgart, Germany. For any service or guarantee

C

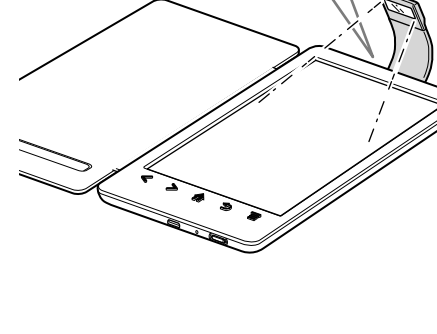
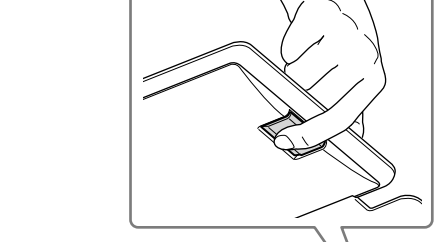

D 本機からライトを引き出す

matters, please refer to the addresses provided in the separate service or guarantee documents.

Disposal of Old Electrical & Electronic Equipment (Applicable in the European Union and other European countries with separate collection systems)
This symbol on the product or on its packaging indicates that this product should not be treated as household waste. Instead it shall be handed over to the applicable collection point for the recycling of electrical and electronic equipment. By ensuring this product is disposed of correctly, you will help prevent potential negative consequences for the environment and human health, which could otherwise be caused by inappropriate waste handling of this product. The recycling of materials will help to conserve natural resources. For more detailed information about recycling of this product, please contact your local Civic Office, your household waste disposal service or the shop where you purchased the product.

Disposal of Old Electrical & Electronic Equipment (Applicable in the European Union and other European countries with separate collection systems)
This symbol on the product or on its packaging indicates that this product should not be treated as household waste. Instead it shall be handed over to the applicable collection point for the recycling of electrical and electronic equipment. By ensuring this product is disposed of correctly, you will help prevent potential negative consequences for the environment and human health, which could otherwise be caused by inappropriate waste handling of this product. The recycling of materials will help to conserve natural resources. For more detailed information about recycling of this product, please contact your local Civic Office, your household waste disposal service or the shop where you purchased the product.

Disposal of Old Electrical & Electronic Equipment (Applicable in the European Union and other European countries with separate collection systems)
This symbol on the product or on its packaging indicates that this product should not be treated as household waste. Instead it shall be handed over to the applicable collection point for the recycling of electrical and electronic equipment. By ensuring this product is disposed of correctly, you will help prevent potential negative consequences for the environment and human health, which could otherwise be caused by inappropriate waste handling of this product. The recycling of materials will help to conserve natural resources. For more detailed information about recycling of this product, please contact your local Civic Office, your household waste disposal service or the shop where you purchased the product.

電子書籍リーダーに関する最新サポート情報や、その他よくあるお問い合わせは、下記のReaderサポートページをご活用ください。
http://www.sony.jp/support/reader/

電話・FAXでのお問い合わせは、下記のソニーの相談窓口をご利用ください。

お問い合わせ先	お問い合わせ先
お客様相談センター	お客様相談センター
0120-333-020	0120-222-330
050-3754-9577	050-3754-9599
	※ 一部地域では受付不可です。
	※ 受付時間: 9時～18時
	※ 受付曜日: 年中無休
	※ 受付言語: 日本語
	※ 受付時間: 9時～18時
	※ 受付曜日: 年中無休
	※ 受付言語: 日本語
	※ 受付時間: 9時～18時
	※ 受付曜日: 年中無休
	※ 受付言語: 日本語

よくあるお問い合わせ先、窓口受付時間はこちらホームページでご確認いただけます。

http://www.sony.jp/support/
お客様相談センター

お客様相談センター

お客様相談センター

お客様相談センター

お客様相談センター

お客様相談センター

お客様相談センター

お客様相談センター

お客様相談センター

お客様相談センター

お客様相談センター

お客様相談センター

お客様相談センター

お客様相談センター

お客様相談センター

お客様相談センター

お客様相談センター

お客様相談センター

お客様相談センター

お客様相談センター

お客様相談センター

お客様相談センター

お客様相談センター

お客様相談センター

D

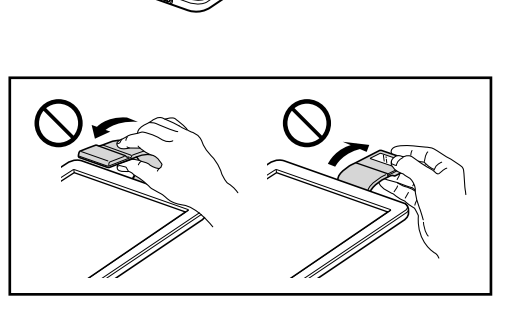
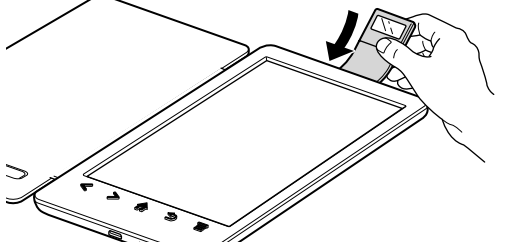

● Do not change the angle of light arm forcibly since it is set to a specific angle.

Tip
● The process for removing the cover is the same as **A**.

Specifications

Battery life
Maximum 1 month*
* If you read for 30 minutes a day, reading for approximately one minute per page with the Wi-Fi function set to off.
Actual battery life varies depending on usage and the condition of the Reader.

Operating temperature
5°C to 35°C (41°F to 95°F)

Dimensions
Approx. 109 x 160 x 14.8 mm (w/h/d)
(Approx. 4 3/8 x 6 3/8 x 7/16 inches)
* With Reader attached.

Weight
Approx. 80 g (2.82 oz)

Supplied items
Cover with Light x 1
Warranty x 1
User Guide x 1

Design and specifications are subject to change without notice.

Getting started
A) Removing the Standard Cover or the Back Panel
Turn over the Reader and hold it firmly with one hand. Place your fingernail or a pointed object into the slot on the bottom edge, then carefully lift and remove the Standard Cover or the Back Panel.

Notes
● Do not place the unit in locations that are:
－ Extremely hot or cold
－ Dusty or dirty
－ Very humid
－ Vibrating
－ Strong magnetic fields
－ Sandy
－ Exposed to direct sunlight

● Do not apply mechanical shock or drop the unit. ● Always keep the power supply terminals  connected. ● Do not disassemble or convert the unit. ● While the unit is in use, it gets warm. This is normal. ● Keep the unit away from TV or AM receivers, as it may disturb reception.

● To prevent possibly damaging the Reader, make sure that there is no dirt or dust inside the cover or the Reader before use. If necessary, wipe the cover or the Reader with a soft cloth, such as a cleaning cloth for eyeglasses.

● Do not directly look at the light. ● Do not place magnetically-encoded cards such as cash/credit cards near the unit, as the magnet stored in the unit may damage them.

● Clean the unit with a soft dry cloth, or a soft cloth lightly moistened with a mild detergent solution. Do not use any type of solvent, such as alcohol or benzine, which may damage the finish.

If you have any questions about this product: Support for customers in USA:
http://www.sony.com/readersupport

Support for customers in Canada:
http://www.sony.ca/readersupport

Support for customers in Europe:
http://support.sony-europe.com/eBook/PRS

Support for customers in Australia:
http://www.sony.com.au/support

Warranty Information for customers in Australia:
http://www.sony.com.au/warranty

Support for customers in New Zealand:
http://www.sony.co.nz/support

Warranty Information for customers in New Zealand:
http://www.sony.co.nz/section/warrantyinfo

Français

Aide-mémoire

Le numéro de modèle et le numéro de série se situent à l'intérieur du couvercle. Les noter dans l'espace prévu ci-dessous. Se reporter à ces numéros dans les espaces prévus lors des communications avec le détaillant Sony au sujet de ce produit.

Modèle no _____
No de série _____

AVERTISSEMENT

Le règlement FCC suivant s'applique uniquement à la version du modèle fabriqué pour être vendu aux États-Unis. Les autres versions peuvent ne pas être conformes aux réglementations techniques FCC.

● Cet appareil est conforme à la section 15 des règlements de la FCC. Son fonctionnement est soumis aux deux conditions suivantes: (1) cet appareil ne doit pas provoquer d'interférences gênantes, et (2) cet appareil doit pouvoir accepter les interférences reçues, y compris les interférences risquant de déclencher des opérations non désirées. ● Toute modification ou tout changement que vous effectuez et qui n'est pas expressément approuvé dans ce manuel peut annuler votre droit à utiliser cet appareil.

Avis à l'intention des clients : les informations suivantes s'appliquent uniquement aux appareils vendus dans des pays qui appliquent les directives de l'Union Européenne
Ce produit a été fabriqué par ou pour le compte de Sony Corporation, 1-7-1 Konan Minato-ku Tokyo, 108-0075 Japon. Toutes les questions relatives à la conformité des produits basées sur la législation européenne doivent être adressées à son représentant, Sony Deutschland GmbH, Hedelfinger Strasse 61, 70327 Stuttgart, Allemagne. Pour toute question relative au Service Après-Vente ou à la Garantie, merci de bien vouloir vous référer aux coordonnées qui vous sont communiquées dans les documents « Service (SAV) » ou « Garantie ».

Tratamiento des aparatos eléctricos y electrónicos en fin de vie (Aplicable dans les pays de l'Union Européenne et aux autres pays européens disposant de systèmes de collecte sélective)
Ce symbole, apposé sur le produit ou sur son emballage, indique que ce produit ne doit pas être traité avec les déchets ménagers. Il doit être remis à un point de collecte approprié pour le recyclage des équipements électriques et électroniques. En vous assurant que ce produit sont mis au rebut de façon appropriée, vous participez activement à la prévention des conséquences négatives que leur mauvais traitement pourrait provoquer sur l'environnement et sur la santé humaine. Le recyclage des matériaux contribue par ailleurs à la préservation des ressources naturelles. Pour toute information complémentaire au sujet du recyclage de ce produit, vous pouvez contacter votre municipalité, votre déchèterie locale ou le point de vente où vous avez acheté le produit.

Tratamiento des aparatos eléctricos y electrónicos en fin de vie (Aplicable dans les pays de l'Union Européenne et aux autres pays européens disposant de systèmes de collecte sélective)
Ce symbole, apposé sur le produit ou sur son emballage, indique que ce produit ne doit pas être traité avec les déchets ménagers. Il doit être remis à un point de collecte approprié pour le recyclage des équipements électriques et électroniques. En vous assurant que ce produit sont mis au rebut de façon appropriée, vous participez activement à la prévention des conséquences négatives que leur mauvais traitement pourrait provoquer sur l'environnement et sur la santé humaine. Le recyclage des matériaux contribue par ailleurs à la préservation des ressources naturelles. Pour toute information complémentaire au sujet du recyclage de ce produit, vous pouvez contacter votre municipalité, votre déchèterie locale ou le point de vente où vous avez acheté le produit.

Tratamiento des aparatos eléctricos y electrónicos en fin de vie (Aplicable dans les pays de l'Union Européenne et aux autres pays européens disposant de systèmes de collecte sélective)
Ce symbole, apposé sur le produit ou sur son emballage, indique que ce produit ne doit pas être traité avec les déchets ménagers. Il doit être remis à un point de collecte approprié pour le recyclage des équipements électriques et électroniques. En vous assurant que ce produit sont mis au rebut de façon appropriée, vous participez activement à la prévention des conséquences négatives que leur mauvais traitement pourrait provoquer sur l'environnement et sur la santé humaine. Le recyclage des matériaux contribue par ailleurs à la préservation des ressources naturelles. Pour toute information complémentaire au sujet du recyclage de ce produit, vous pouvez contacter votre municipalité, votre déchèterie locale ou le point de vente où vous avez acheté le produit.

Tratamiento des aparatos eléctricos y electrónicos en fin de vie (Aplicable dans les pays de l'Union Européenne et aux autres pays européens disposant de systèmes de collecte sélective)
Ce symbole, apposé sur le produit ou sur son emballage, indique que ce produit ne doit pas être traité avec les déchets ménagers. Il doit être remis à un point de collecte approprié pour le recyclage des équipements électriques et électroniques. En vous assurant que ce produit sont mis au rebut de façon appropriée, vous participez activement à la prévention des conséquences négatives que leur mauvais traitement pourrait provoquer sur l'environnement et sur la santé humaine. Le recyclage des matériaux contribue par ailleurs à la préservation des ressources naturelles. Pour toute information complémentaire au sujet du recyclage de ce produit, vous pouvez contacter votre municipalité, votre déchèterie locale ou le point de vente où vous avez acheté le produit.

Tratamiento des aparatos eléctricos y electrónicos en fin de vie (Aplicable dans les pays de l'Union Européenne et aux autres pays européens disposant de systèmes de collecte sélective)
Ce symbole, apposé sur le produit ou sur son emballage, indique que ce produit ne doit pas être traité avec les déchets ménagers. Il doit être remis à un point de collecte approprié pour le recyclage des équipements électriques et électroniques. En vous assurant que ce produit sont mis au rebut de façon appropriée, vous participez activement à la prévention des conséquences négatives que leur mauvais traitement pourrait provoquer sur l'environnement et sur la santé humaine. Le recyclage des matériaux contribue par ailleurs à la préservation des ressources naturelles. Pour toute information complémentaire au sujet du recyclage de ce produit, vous pouvez contacter votre municipalité, votre déchèterie locale ou le point de vente où vous avez acheté le produit.

Tratamiento des aparatos eléctricos y electrónicos en fin de vie (Aplicable dans les pays de l'Union Européenne et aux autres pays européens disposant de systèmes de collecte sélective)
Ce symbole, apposé sur le produit ou sur son emballage, indique que ce produit ne doit pas être traité avec les déchets ménagers. Il doit être remis à un point de collecte approprié

