



HP Deskjet 3520 e-All-in-One series

Содержание

1	Приемы работы	3
2	Краткий обзор устройства HP e-All-in-One	
	Компоненты принтера	5
	Функции панели управления	6
	Параметры беспроводной связи	6
	Индикаторы состояния	7
	Автоотключение	8
3	Печать	
	Печать фотографий	9
	Печать документов	10
	Печать шаблонов	11
	Печать на конвертах	11
	Советы по успешной печати	12
4	Печать отовсюду с помощью ePrint	
	Печать отовсюду с помощью ePrint	15
5	Основные сведения о бумаге	
	Типы бумаги, рекомендуемые для печати	17
	Загрузка бумаги	18
6	Копирование и сканирование	
	Копирование	23
	Сканирование на компьютер	24
	Советы по успешному копированию	26
	Советы по успешному сканированию	27
7	Работа с картриджами	
	Проверка приблизительного уровня чернил	29
	Заказ расходных материалов	29
	Замена картриджа	30
	Информация о гарантии на картридж	32
8	Подключение	
	WiFi Protected Setup (WPS, требуется маршрутизатор WPS)	33
	Обычное беспроводное подключение (требуется маршрутизатор)	34
	Подключение с помощью USB-кабеля (не сетевое подключение)	34
	Переход с USB-соединения на подключение по беспроводной сети	34
	Беспроводное подключение к принтеру без использования маршрутизатора	35
	Подключение нового принтера	36
	Изменение параметров сети	36
	Советы по настройке и использованию сетевого принтера	36
	Дополнительные средства управления принтером (для сетевых принтеров)	36
9	Решение проблемы	
	Повышение качества печати	39
	Устранение замятия бумаги	40
	Принтер не печатает	42
	Сеть	48
	Служба поддержки HP	48
10	Техническая информация	
	Уведомление	51
	Информация о микросхеме картриджа	51
	Технические характеристики	52

Программа охраны окружающей среды.....	54
Заявления о соответствии стандартам.....	58
Указатель.....	63

1 Приемы работы

Узнайте об использовании устройства HP e-All-in-One

- [Компоненты принтера](#)
- [Загрузка бумаги](#)
- [Копирование](#)
- [Замена картриджей](#)
- [Устранение замятия бумаги](#)

2 Краткий обзор устройства HP e-All-in-One

- [Компоненты принтера](#)
- [Функции панели управления](#)
- [Параметры беспроводной связи](#)
- [Индикаторы состояния](#)
- [Автоотключение](#)

Компоненты принтера

- Вид HP e-All-in-One спереди и сверху

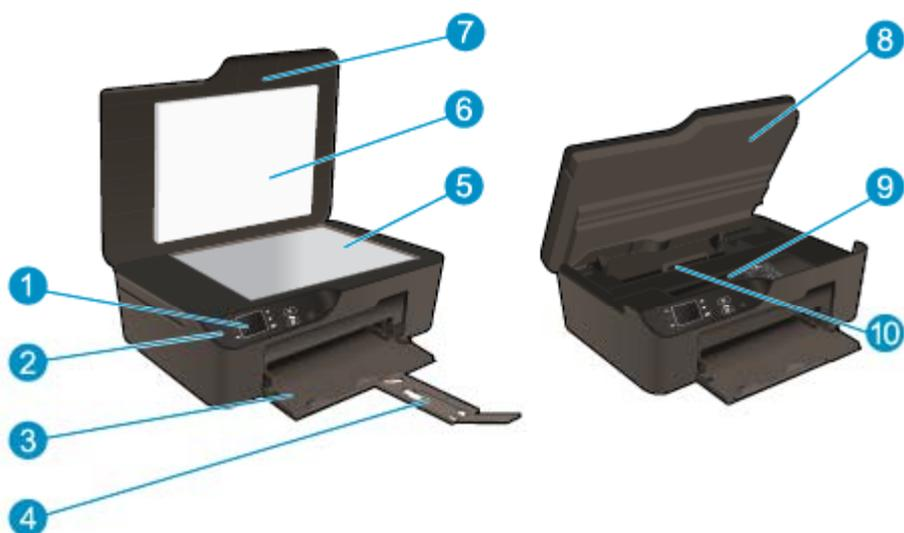

1	Дисплей
2	Панель управления
3	Лоток для бумаги
4	Удлинитель лотка для бумаги (также называется удлинителем лотка)
5	Стекло
6	Подложка крышки
7	Крышка
8	Крышка картриджа
9	Область доступа к картриджу
10	Крышка для очистки

- Вид HP e-All-in-One сзади



11	Задний порт USB
12	Разъем питания

Функции панели управления

Функции панели управления

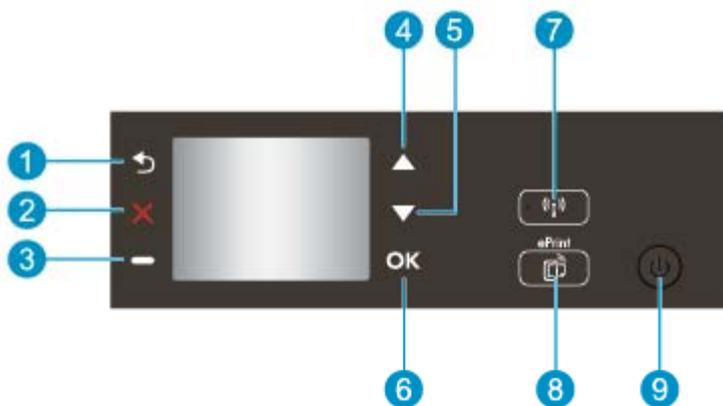

1	Назад. Позволяет вернуться на предыдущий экран.
2	Отмена. Останавливает текущие операции, восстанавливает параметры по умолчанию.
3	кнопка Selection. Контекстная кнопка, функция которой изменяется в зависимости от того, что изображено на экране.
4	Кнопка Вверх. Данная кнопка используется для навигации по меню и выбора количества копий.
5	Кнопка Вниз. Данная кнопка используется для навигации по меню и выбора количества копий.
6	OK. Данная кнопка позволяет подтвердить текущий выбор.
7	Индикатор состояния беспроводной связи и кнопка Беспроводное. Светится синим светом, когда включена беспроводная связь. При нажатии кнопки на экране отображается состояние и параметры меню беспроводной связи. Для запуска режима настройки одним нажатием кнопки WPS (Wi-Fi Protected Setup) необходимо нажать и удерживать кнопку.
8	Кнопка ePrint. При нажатии данной кнопки на экране отображается Меню веб-служб , которое содержит электронный адрес принтера и параметры ePrint.
9	Кнопка Вкл. Используется для включения и выключения принтера.

Параметры беспроводной связи

Для просмотра состояния и параметров меню беспроводной связи нажмите кнопку **Беспроводное**.

- Если принтер подключен к беспроводной сети, на дисплее принтера отобразится **Подключено** и IP-адрес принтера.
- Если беспроводная связь отключена и беспроводная сеть недоступна, на экране дисплея отобразится **Беспр. связь выкл.**
- Если беспроводная связь включена (беспроводной радиомодуль работает), но подключение к беспроводной сети отсутствует, на экране дисплея отобразится **Подключение** или **Не подключено**.

Дисплей принтера можно использовать для получения сведений о беспроводной сети, установки беспроводного подключения и т. д.

Приемы работы	Инструкции
<p>Печать страницы конфигурации сети</p> <p>На странице конфигурации сети будет отображено состояние сети, имя узла, имя сети и т. д.</p>	<ol style="list-style-type: none"> 1. Нажмите кнопку Беспроводное, чтобы открыть меню Параметры беспроводной связи. 2. Выберите Печать отчета, а затем Страница настройки.
<p>Печать отчета о тестировании беспроводной сети</p> <p>В отчете о тестировании беспроводной сети будут отображены результаты диагностики состояния беспроводной сети, уровень беспроводного сигнала, обнаруженные сети и т. д.</p>	<ol style="list-style-type: none"> 1. Нажмите кнопку Беспроводное, чтобы открыть меню Параметры беспроводной связи. 2. Выберите Печать отчета, а затем Отчет о тестировании.
<p>Восстановление значений по умолчанию для параметров сети</p>	<ol style="list-style-type: none"> 1. Нажмите кнопку Беспроводное, чтобы открыть меню Параметры беспроводной связи. 2. Выберите Восстановить по умолчанию. 3. Подтвердите выбор для восстановления параметров по умолчанию.
<p>Включение или выключение беспроводной связи</p>	<ol style="list-style-type: none"> 1. Нажмите кнопку Беспроводное, чтобы открыть меню Параметры беспроводной связи. 2. Выберите Беспровод. 3. В меню Беспр. вкл/выкл выберите Вкл или Выкл.
<p>Установка подключения WPS (Wi-Fi Protected Setup)</p>	<p>WiFi Protected Setup (WPS, требуется маршрутизатор WPS)</p>

Индикаторы состояния

- [Индикатор состояния беспроводной связи](#)
- [Индикатор кнопки «Вкл»](#)

Индикатор состояния беспроводной связи



Режимы работы индикатора	Решение
<p>Не светится</p>	<p>Беспроводная связь отключена. Нажмите кнопку Беспроводное, чтобы открыть меню беспроводной связи на дисплее принтера. В меню беспроводной связи включите функцию беспроводной печати.</p>
<p>Медленно мигает</p>	<p>Беспроводная связь включена, но устройство не подключено к сети. Если не удалось установить соединение, убедитесь, что принтер находится в зоне действия беспроводной сети.</p>
<p>Быстро мигает</p>	<p>Произошла ошибка беспроводной связи. См. сообщения на дисплее принтера.</p>
<p>Светится</p>	<p>Беспроводное соединение установлено и принтер готов к печати.</p>

Индикатор кнопки «Вкл»

Режимы работы индикатора	Решение
Не светится	Питание принтера выключено.
Мигает	Устройство находится в спящем режиме. Устройство автоматически переходит в спящий режим после 5 минут бездействия.
Быстро мигает	Произошла ошибка. См. сообщения на дисплее принтера.
Постоянно мигает	Принтер печатает или копирует.
Светится	Принтер включен и готов к печати.

Автоотключение

При включении принтера по умолчанию автоматически активируется автоотключение. Если автоотключение активировано, принтер автоматически выключается после 2 часов бездействия для уменьшения расхода электроэнергии. Функция автоотключения автоматически выключается во время установки беспроводного соединения или соединения Ethernet (если поддерживается). Изменить параметры автоотключения можно с панели управления. После изменения параметра принтер устанавливает этот параметр. **Поскольку функция автоотключения полностью выключает принтер, необходимо использовать кнопку питания, чтобы снова включить его.**

Изменение параметров автоотключения

1. На начальном экране панели управления, на котором представлены кнопки **Копия**, **Сканер** и **Шаблоны**, выберите **Параметры**.

 **Примечание.** Если начальный экран не отображается, нажимайте кнопку **Назад** до тех пор, пока он не отобразится.

2. В меню **Параметры** на дисплее принтера выберите **Предпочтения**.
3. В меню **Предпочтения** выберите **Auto-Off**.
4. В меню **Auto-Off** выберите **Вкл** или **Выкл** и затем нажмите **Продолжить**, чтобы подтвердить свой выбор.

 **Совет** В случае печати по беспроводной сети или по сети Ethernet функцию автоотключения необходимо выключить, чтобы не потерять задания печати. Даже если функция автоотключения не работает, принтер переходит в спящий режим автоматически после 5 минут бездействия для уменьшения расхода электроэнергии.

3 Печать

Для продолжения выберите задание печати.



[Печать фотографий](#)



[Печать документов](#)



[Печать на конвертах](#)



[Печать шаблонов](#)

Дополнительную информацию см. в разделе [Советы по успешной печати](#).

Печать фотографий

Как выполнить печать фотографии на фотобумаге

1. Выдвиньте лоток для бумаги.
2. Извлеките всю бумагу из лотка для бумаги, а затем загрузите фотобумагу стороной для печати вниз.

 **Примечание.** Если на используемой фотобумаге имеются перфорированные полосы, загружайте фотобумагу полосками вверх.



Дополнительную информацию см. в разделе [Загрузка бумаги](#).

3. В меню **Файл** используемой программы выберите **Печать**.
4. Убедитесь, что устройство выбрано в качестве принтера.
5. Нажмите кнопку, с помощью которой открывается диалоговое окно **Свойства**. В зависимости от используемой программы эта кнопка может называться **Свойства**, **Параметры**, **Настройка принтера**, **Принтер** или **Предпочтения**.
6. Выберите соответствующие параметры.
 - На вкладке **Макет** выберите ориентацию страницы: **Портретная** или **Альбомная**.
 - На вкладке **Бумага/Качество** выберите тип и качество бумаги в раскрывающемся списке **Носитель**.

 **Примечание.** Для печати с максимальным разрешением перейдите на вкладку **Бумага/Качество** и выберите в раскрывающемся списке **Носитель** параметр **Фотобумага** и укажите **Наилучшее** в разделе **Параметры качества**. Затем нажмите кнопку **Дополнительно** и выберите в раскрывающемся списке **Качество вывода** параметр **Максимум dpi**. Для печати с максимальным разрешением в оттенках серого выберите в раскрывающемся списке **Печать в оттенках серого** параметр **Оттенки серого, высокое качество**, а затем выберите **Максимум dpi**.

7. Щелкните **ОК**, чтобы вернуться в диалоговое окно **Свойства**.
8. Нажмите кнопку **ОК**, а затем **Печать** или **ОК** в диалоговом окне **Печать**.

 **Примечание.** Не оставляйте неиспользованную фотобумагу во входном лотке. Бумага может скручиваться, что приведет к снижению качества печати. Перед печатью фотобумага должна находиться в расправленном состоянии.

Печать документов

Как выполнить печать из программного обеспечения

1. Убедитесь, что лоток для бумаги открыт.
2. Убедитесь, что в лоток для бумаги загружена бумага.



Дополнительную информацию см. в разделе [Загрузка бумаги](#).

3. В используемой программе щелкните кнопку **Печать**.
4. Убедитесь, что устройство выбрано в качестве принтера.
5. Нажмите кнопку, с помощью которой открывается диалоговое окно **Свойства**. В зависимости от используемой программы эта кнопка может называться **Свойства**, **Параметры**, **Настройка принтера**, **Принтер** или **Предпочтения**.
6. Выберите соответствующие параметры.
 - На вкладке **Макет** выберите ориентацию страницы: **Портретная** или **Альбомная**.
 - На вкладке **Бумага/Качество** выберите тип и качество бумаги в раскрывающемся списке **Носитель**.
7. Щелкните **ОК**, чтобы закрыть диалоговое окно **Свойства**.
8. Нажмите кнопку **Печать** или **ОК**, чтобы начать печать.

 **Совет** Печать можно выполнять как с одной, так и с обеих сторон листа. На вкладке **Макет** выберите в раскрывающемся меню **Печать на обеих сторонах** параметр **Переплет сбоку** или **Переплет сверху**. Для печати щелкните **ОК**. После завершения печати одной страницы документа работа будет приостановлена, после чего принтер автоматически выполнит повторную загрузку бумаги для печати на другой стороне листа. Вам не понадобится вручную загружать бумагу или выполнять какие-либо дополнительные действия.

 **Примечание.** Если напечатанные документы сдвинуты относительно области печати, убедитесь, что выбраны правильные язык и регион. На дисплее принтера выберите **Параметры** и затем **Предпочтения**. В списке параметров выберите язык и регион. Правильная настройка параметров **Язык и регион** гарантирует, что принтер по умолчанию будет использовать соответствующие параметры размера бумаги.

Печать шаблонов

Используйте функцию **Шаблоны** для печати шаблонов, календарей и игр.

Печать с помощью функции Шаблоны

1. Выберите на начальном экране панели управления функцию **Шаблоны**.

 **Совет** Если функция **Шаблоны** не отображается в меню на дисплее принтера, нажимайте кнопку **Назад** до тех пор, пока она не отобразится.

2. Нажмите кнопки **Вверх** и **Вниз** для выбора параметра **Мои шаблоны**, **Еженедельный календарь** или **Контрольный список**. Затем нажмите **ОК**.
3. После выбора объекта печати выберите количество копий, затем нажмите **ОК**.

Печать на конвертах

Во входной лоток устройства HP e-All-in-One можно загрузить один или несколько конвертов. Не используйте глянцевые или тисненные конверты, а также конверты с застегивающимися или окнами.

 **Примечание.** Подробнее о форматировании текста для печати на конвертах см. справочную систему используемого текстового редактора. Для оптимизации печати рекомендуется использовать на конвертах этикетки с обратным адресом.

Как печатать на конвертах

1. Выдвиньте лоток для бумаги.
2. Разместите конверты по центру лотка. Бумага должна быть расположена стороной для печати вниз. Клапан должен находиться слева.



Дополнительную информацию см. в разделе [Загрузка бумаги](#).

3. Задвиньте конверты в принтер до упора.
4. Сдвиньте направляющие бумаги вплотную к краям конвертов.
5. В меню **Файл** используемой программы выберите **Печать**.
6. Убедитесь, что устройство выбрано в качестве принтера.
7. Нажмите кнопку, с помощью которой открывается диалоговое окно **Свойства**. В зависимости от используемой программы эта кнопка может называться **Свойства**, **Параметры**, **Настройка принтера**, **Принтер** или **Предпочтения**.
8. Выберите соответствующие параметры.
 - На вкладке **Бумага/Качество** выберите тип и качество бумаги в раскрывающемся списке **Носитель**.
9. Нажмите кнопку **ОК**, а затем **Печать** или **ОК** в диалоговом окне **Печать**.

Советы по успешной печати

Для обеспечения успешной печати картриджи HP должны работать правильно, иметь достаточное количество чернил, бумага должна быть загружена верно, а также должны быть установлены соответствующие параметры устройства.

Советы по картриджам

- Используйте подлинные картриджи HP.
- Не открывайте картриджи и не снимайте с них колпачки, пока не будете готовы к установке. Колпачки на картриджах снижают риск испарения чернил.
- Устанавливайте картриджи с желтыми, пурпурными, голубыми и черными чернилами правильно. Дополнительную информацию см. в разделе [Замена картриджей](#).
- Следите за приблизительным уровнем чернил в картриджах. В картриджах должно быть достаточно чернил. Дополнительную информацию см. в разделе [Проверка приблизительного уровня чернил](#).
- Дополнительную информацию см. в разделе [Повышение качества печати](#).
- При смазывании чернил на обратной стороне печатаемых страниц воспользуйтесь меню **Сервис** для очистки.
 - На начальном экране, который содержит функции **Копия**, **Сканер** и **Шаблоны**, выберите **Параметры**.

 **Примечание.** Если начальный экран не отображается, нажимайте кнопку **Назад** до тех пор, пока он не отобразится.

 - В меню **Параметры** выберите **Сервис**.
 - В меню **Сервис** выберите **Очистка потеков** и нажмите **ОК**.
 - Следуйте инструкциям на экране.

Советы по загрузке бумаги

- Загружайте листы не по отдельности, а сразу стопку листов. Для предотвращения замятия все листы в стопке должны быть одинакового размера и типа.
- Бумага должна быть расположена стороной для печати вниз.
- Убедитесь, что бумага, загруженная в лоток для бумаги, не имеет изгибов, загнутых краев и разрывов.
- Отрегулируйте направляющие ширины бумаги в лотке, чтобы они вплотную прилегали к бумаге. Убедитесь, что направляющая ширины не сгибает бумагу в лотке.
- Дополнительную информацию см. в разделе [Загрузка бумаги](#).

Советы по настройке принтера

- На вкладке **Бумага/Качество** в драйвере печати выберите тип и качество бумаги в раскрывающемся списке **Носитель**.
 - На вкладке **Бумага/Качество** в раскрывающемся списке **Размер бумаги** выберите размер бумаги.
 - Дважды щелкните значок **HP Deskjet 3520 series** на рабочем столе, чтобы открыть программное обеспечение принтера. В окне программное обеспечение принтера щелкните **Печать и сканирование**, а затем щелкните **Установка параметров** для доступа к драйверу принтера.
-
-  **Примечание.** Для доступа к программе программное обеспечение принтера можно также щелкнуть **Пуск > Программы > HP > HP Deskjet 3520 series > HP Deskjet 3520 series**
-
- Печать можно выполнять как с одной, так и с обеих сторон листа.
 - На вкладке **Макет** выберите в раскрывающемся меню **Печать на обеих сторонах** параметр **Переплет сбоку** или **Переплет сверху**.
 - Для печати щелкните **ОК**.

После завершения печати одной страницы документа работа будет приостановлена, после чего принтер автоматически выполнит повторную загрузку бумаги для печати на другой стороне листа.

Вам не понадобится вручную загружать бумагу или выполнять какие-либо дополнительные действия.

Примечания

- Подлинные картриджи HP предназначены для принтеров и бумаги HP и протестированы с ними для обеспечения неизменно высокого качества.

 **Примечание.** HP не гарантирует качество и надежность расходных материалов других производителей (не HP). Гарантия не распространяется на обслуживание и ремонт устройства в связи с использованием расходных материалов другого производителя (не HP).

Если эти картриджи были приобретены как подлинные картриджи HP, см. информацию по адресу:

www.hp.com/go/anticounterfeit

- Предупреждения и индикаторы уровней чернил предоставляют приблизительные значения, предназначенные только для планирования.

 **Примечание.** При получении сообщения о низком уровне чернил подготовьте для замены новый картридж, чтобы избежать возможных задержек при печати. Картридж можно заменить, когда качество печати станет неприемлемым.

- Параметры, выбранные в драйвере печати, применяются только при печати и не влияют на копирование или сканирование.
- Печать можно выполнять как с одной, так и с обеих сторон листа.

 **Примечание.** Щелкните кнопку **Дополнительно** на вкладке **Бумага/Качество** или **Макет**. В раскрывающемся списке **Печатаемые страницы** выберите **Печатать только нечетные страницы**. Для печати щелкните **ОК**. После того как все нечетные страницы документа будут напечатаны, извлеките листы из выходного лотка. Загрузите бумагу во входной лоток чистой стороной вверх. В раскрывающемся списке **Печатаемые страницы** выберите **Печатать только четные страницы**. Для печати щелкните **ОК**.

- Печать с использованием только черных чернил

 **Примечание.** Чтобы напечатать черно-белый документ, используя только черные чернила, щелкните кнопку **Дополнительно**. В раскрывающемся меню **Печать в оттенках серого** выберите **Только черные чернила** и щелкните кнопку **ОК**.

Печать в режиме Максимум dpi

Режим печати «Максимум dpi» предназначен для печати высококачественных четких изображений на фотобумаге.

Разрешение печати в режиме «Максимум dpi» приведено в технических характеристиках.

Печать в режиме «Максимум dpi» занимает больше времени, чем печать в других режимах, а также требует большего объема дискового пространства.

Как печатать в режиме «Максимум dpi»

1. Убедитесь, что во входной лоток загружена фотобумага.
2. В меню **Файл** используемой программы выберите **Печать**.
3. Убедитесь, что устройство выбрано в качестве принтера.
4. Нажмите кнопку, с помощью которой открывается диалоговое окно **Свойства**. В зависимости от используемой программы эта кнопка может называться **Свойства**, **Параметры**, **Настройка принтера**, **Принтер** или **Предпочтения**.
5. Щелкните вкладку **Бумага/Качество**.

6. В раскрывающемся списке **Носитель** выберите параметр **Фотобумага**. Затем выберите **Наилучшее** в разделе **Параметры качества**.

 **Примечание.** Для печати в режиме «Максимум dpi» необходимо на вкладке **Бумага/Качество** в раскрывающемся списке **Носитель** выбрать параметр **Фотобумага, наилучшее качество**.

7. Щелкните кнопку **Дополнительно**.
8. На панели **Функции принтера** в списке **Качество вывода** выберите **Максимум dpi**.
9. Чтобы закрыть дополнительные параметры, щелкните **ОК**.
10. На вкладке **Макет** подтвердите значение параметра **Ориентация** и щелкните **ОК**, чтобы начать печать.

4 Печать отовсюду с помощью ePrint

ePrint — это бесплатная служба HP, которая позволяет печатать документы на принтере с функцией ePrint с любого устройства, поддерживающего электронную почту. Просто отправьте документы и фотографии на адрес электронной почты, назначенный принтеру при включении веб-служб. Установка дополнительных драйверов или программ не требуется.

После регистрации учетной записи на веб-сайте ePrintCenter (www.eprintcenter.com) можно выполнять вход в систему и просматривать состояние заданий ePrint, управлять очередью печати ePrint, разрешать или запрещать использование адреса электронной почты ePrint принтера для печати, а также получать справочную информацию о службе ePrint.

- [Печать отовсюду с помощью ePrint](#)

Печать отовсюду с помощью ePrint

Перед использованием функции ePrint убедитесь, что:

- Принтер подключен к рабочей сети с Интернет-доступом.
- Веб-службы включены. В противном случае появится запрос на включение.

Как выполнить печать документа с помощью функции ePrint

1. Включите веб-службы.
 - a. На панели управления принтера нажмите кнопку **ePrint**.
 - б. Примите условия использования и следуйте и указаниям на экране для включения веб-служб.
 - в. Напечатайте страницу сведений ePrint и затем следуйте данным инструкциям для регистрации учетной записи ePrint.
2. Найдите адрес электронной почты ePrint принтера.
 - ▲ На панели управления принтера нажмите кнопку **ePrint**. На дисплее отобразится электронный адрес принтера. Можно выбрать функцию **Печать информации** для печати адреса электронной почты или URL-адреса регистрации.
3. Отправьте документ на печать по электронной почте.
 - a. Создайте новое сообщение электронной почты и прикрепите к нему документ, который необходимо напечатать.
 - б. Отправьте сообщение на электронный адрес принтера. Принтер выполнит печать вложенного документа.

 **Примечание 1.** Сообщение электронной почты будет напечатано после получения. Как и для любого другого сообщения электронной почты, нет никакой гарантии получения и своевременной доставки. Статус принтера можно проверить на веб-сайте ePrintCenter (www.eprintcenter.com).

Примечание 2. Документы, напечатанные с помощью ePrint, могут отличаться от оригинала по стилю, форматированию и расположению текста. Печать документов, качество которых должно быть высоким (например, юридические документы), рекомендуется выполнять из программы на компьютере, в которой доступно больше параметров управления видом документа.

 [Щелкните здесь для получения дополнительных сведений в Интернете.](#)

5 Основные сведения о бумаге

- [Типы бумаги, рекомендуемые для печати](#)
- [Загрузка бумаги](#)

Типы бумаги, рекомендуемые для печати

Для обеспечения наилучшего качества печати HP рекомендует использовать бумагу HP, которая создана специально для выполняемых заданий печати.

В зависимости от страны/региона некоторые типы бумаги могут быть недоступны.

ColorLok

- Компания HP рекомендует использовать для повседневной печати и копирования документов обычную бумагу с логотипом ColorLok. Все бумаги с логотипом ColorLok проходят независимую проверку на соответствие высоким стандартам качества печати и надежности, позволяют получать документы с четкими и яркими цветами, более насыщенным черным и высыхают быстрее стандартной обычной бумаги. Бумага с логотипом ColorLok поставляется крупнейшими производителями бумаги с различными показателями плотности и размера.



Улучшенная фотобумага HP

- Эта плотная фотобумага имеет специальное покрытие, которое предотвращает смазывание чернил на фотографии. Эта бумага устойчива к воздействию воды, загрязнений, отпечатков пальцев и влажности. Напечатанные на этой бумаге изображения выглядят как профессионально отпечатанные фотографии. Доступны различные размеры бумаги, в том числе A4, 8,5 x 11 дюймов, 10 x 15 см (с отрывными полосами и без) и 13 x 18 см, и различные покрытия — глянцевое и полуглянцевое (полуматовое). Бумага не содержит кислот, что позволяет получать более долговечные фотографии.

Фотобумага HP для повседневного использования

- Эта бумага, предназначенная для обычной фотопечати, подходит для печати красочных повседневных снимков и позволяет сэкономить средства. Также эта доступная фотобумага быстро высыхает, что облегчает работу с ней. При использовании этой бумаги на любом струйном принтере будут получаться четкие и резкие изображения. Эта бумага с полуглянцевым покрытием может быть разного размера, в том числе A4, 8,5 x 11 дюймов, 10 x 15 см (с отрывными полосами или без). Бумага не содержит кислот, что позволяет получать более долговечные фотографии.

Бумага HP для брошюр или Бумага HP повышенного качества для струйной печати

- Эти типы бумаги имеют глянцевое или матовое покрытие на обеих сторонах, что делает их подходящими для двусторонней печати. Этот тип бумаги обеспечивает качество, близкое к фотографическому, и наиболее подходит для воспроизведения изображений и деловой графики для обложек отчетов, специальных презентаций, брошюр, почтовой корреспонденции и календарей.

Бумага HP повышенного качества для презентаций или Профессиональная бумага HP

- Эти типы бумаги представляют собой плотную двустороннюю бумагу, идеально подходящую для печати презентаций, предложений, отчетов и информационных бюллетеней. Большая плотность придает им выразительный внешний вид.

Ярко-белая бумага HP для струйной печати

- Ярко-белая бумага HP для струйной печати обеспечивает высокую контрастность цветов и четкость текста. Она достаточно непрозрачная, подходит для двусторонней цветной печати и не просвечивает, что делает ее наиболее подходящей для создания газет, отчетов и рекламных листов. При изготовлении этой бумаги используется технология ColorLok, обеспечивающие меньше размазывания, более четкий черный и яркость прочих цветов.

Бумага HP для печати

- Бумага HP для печати — бумага высокого качества для широкого круга задач. При печати на этой бумаге документы имеют более качественный вид по сравнению с обычной или копировальной бумагой. При изготовлении этой бумаги используется технология ColorLok, обеспечивающие меньше размазывания, более четкий черный и яркость прочих цветов. Бумага не содержит кислот, что позволяет получать более долговечные фотографии.

Офисная бумага HP

- Офисная бумага HP — бумага высокого качества для широкого круга задач. Она подходит для копий, черновиков, служебных записок и других повседневных документов. При изготовлении этой бумаги используется технология ColorLok, обеспечивающие меньше размазывания, более четкий черный и яркость прочих цветов. Бумага не содержит кислот, что позволяет получать более долговечные фотографии.

Термопереводные картинки HP

- Термопереводные картинки HP (для цветной, светлой или белой ткани) идеально подходят для переноса изображений на футболки с цифровых фотографий.

Прозрачная пленка HP повышенного качества для струйной печати

- Прозрачная пленка HP повышенного качества для струйной печати делает цветные презентации более яркими и выразительными. Эта пленка удобна в обращении, быстро сохнет и обладает стойкостью к загрязнениям.

Экономичный пакет фотоматериалов HP

- В экономичных пакетах фотоматериалов HP содержатся оригинальные картриджи HP и улучшенная фотобумага HP. Это позволяет сэкономить время и гарантированно получать при печати доступные профессиональные фотографии с помощью HP e-All-in-One. Оригинальные чернила HP и улучшенная фотобумага HP специально разработаны для совместного использования, что позволяет получать долговечные и яркие фотографии на протяжении длительного времени. Это очень хорошо подходит для печати фотографий со всего отпуска и обмена многими распечатками с другими.

Загрузка бумаги

- ▲ Для продолжения выберите размер бумаги.

Загрузка полноформатной бумаги

- а. Опустите лоток для бумаги.
 - Опустите лоток для бумаги и выдвиньте удлинитель лотка.



- б. Раздвиньте направляющие ширины бумаги.
 - Раздвиньте направляющие ширины бумаги.



- в. Загрузите бумагу.
 - Загрузите стопку бумаги в лоток для бумаги коротким краем вперед и стороной для печати вниз.



- Сдвиньте стопку бумаги до упора.
- Отрегулируйте направляющие ширины бумаги, чтобы они вплотную прилегали к бумаге.



Загрузка бумаги малого размера

- а. Выдвиньте лоток для бумаги.
 - Выдвиньте лоток для бумаги и его удлинитель.



- б. Раздвиньте направляющие ширины бумаги.
- Раздвиньте направляющие ширины бумаги.



- в. Загрузите бумагу.
- Загрузите стопку фотобумаги коротким краем вперед и стороной для печати вниз.



- Сдвиньте стопку бумаги вперед до упора.

 **Примечание.** Если на используемой фотобумаге имеются перфорированные полосы, загружайте фотобумагу полосками вверх.

- Отрегулируйте направляющие ширины бумаги, чтобы они вплотную прилегали к бумаге.
- Задвиньте лоток для бумаги.

Загрузка конвертов

- а. Опустите лоток для бумаги
- Опустите выходной лоток и выдвиньте удлинитель лотка.



- б. Раздвиньте направляющие ширины бумаги.
- Раздвиньте направляющие ширины бумаги.



- Извлеките всю бумагу из основного входного лотка.
- в. Загрузите конверты.
- Разместите один или несколько конвертов в центре входного лотка. Бумага должна быть расположена стороной для печати вниз. Клапан должен находиться с верхней стороны слева.



- Сдвиньте стопку конвертов вниз до упора.
- Переместите направляющую ширины бумаги вплотную к стопке конвертов.

6 Копирование и сканирование

- [Копирование](#)
- [Сканирование на компьютер](#)
- [Советы по успешному копированию](#)
- [Советы по успешному копированию](#)

Копирование

- ▲ Меню **Копия** позволяет на дисплее принтера выбрать количество копий и режим копирования (цветной или черно-белый) для копирования на обычной бумаге. Также в этом меню можно задать различные дополнительные параметры, такие как тип и размер бумаги, настройка яркости копии и размер копии.

Для продолжения выберите тип копии.

Простое копирование

- а. Загрузите бумагу.
 - ❑ Загрузите полноразмерную бумагу в лоток для бумаги.



- б. Загрузите оригинал.
 - ❑ Поднимите крышку устройства.



- ❑ Загрузите оригинал на стекло в правый передний угол отпечатанной стороной вниз.



- Закройте крышку.
- в. Для доступа к меню копирования на дисплее принтера выберите **Копия**.
 - Если меню **Копия** не отображается на дисплее принтера, нажимайте кнопку **Назад** до тех пор, пока оно не будет показано **Копия**.
 - Для увеличения или уменьшения количества копий в меню **Копия** выберите **Копии**. Затем нажмите **ОК** для подтверждения.
 - Выберите **Запуск Ч/Б копирования** или **Запуск цветного копирования** для копирования на обычную бумагу формата А4 или 8,5 x 11 дюймов.

Дополнительные функции копирования

- ▲ В меню **Копия** нажимайте кнопки **Вверх** и **Вниз** для выбора параметров.
 - Размер бумаги.** Позволяет выбрать тип и размер бумаги. При выборе обычной бумаги будет использоваться обычное качество печати. При выборе фотобумаги будет использоваться высокое качество печати.
 - Изменение размера.** Параметр **Истинный размер** позволяет создавать копии такого же размера, как и оригинал. Однако поля копируемого изображения могут быть обрезаны. Параметр **По размеру бумаги** позволяет создавать копию, расположенную в центре листа, с белыми полями по краям. Изображение увеличивается или уменьшается для соответствия размеру выбранной бумаги. Параметр **Особый размер** позволяет увеличить размер изображения за счет выбора значения больше 100% или уменьшить размер изображения за счет выбора значения меньше 100%.
 - Светлее/темнее.** Позволяет настраивать параметры копии для получения более светлых или более темных изображений.

 **Примечание.** После двух минут бездействия параметры копии автоматически возвращаются к значениям по умолчанию обычной бумаги в формате А4 или 8,5 x 11 дюймов (в зависимости от региона).

Сканирование на компьютер

Сканирование можно выполнять с панели управления принтера или с компьютера. Сканируйте с панели управления, если необходимо быстро отсканировать одну страницу в файл изображения. Сканируйте с компьютера, если необходимо отсканировать несколько страниц в один файл, определить формат файла с отсканированными страницами или настроить сканируемое изображение.

Подготовка сканера

- ▲ Чтобы подготовить сканер, выполните указанные ниже действия.
 - а. Загрузите оригинал.
 - Поднимите крышку устройства.



- Загрузите оригинал на стекло в правый передний угол отпечатанной стороной вниз.



- Закройте крышку.



- б. Запустите сканирование.

Сканирование с панели управления принтера

1. В меню на дисплее принтера выберите **Сканер**. Если меню **Сканер** не отображается на дисплее принтера, нажимайте кнопку **Назад** до тех пор, пока оно не появится.
2. Выберите **Сканировать на компьютер**.
3. Выберите компьютер, на который будет выполняться сканирование с дисплея принтера. Если компьютер не отображается в списке на дисплее принтера, убедитесь, что компьютер подключен к принтеру с помощью кабеля USB или по беспроводной сети. Если беспроводное подключение настроено и работает, необходимо включить беспроводное сканирование в программном обеспечении.
 - а. Дважды щелкните значок **HP Deskjet 3520 series** на рабочем столе, чтобы открыть программное обеспечение принтера.

 **Примечание.** Для доступа к программе программное обеспечение принтера можно также щелкнуть **Пуск > Программы > HP > HP Deskjet 3520 series > HP Deskjet 3520 series**

- б. Щелкните значок **Печать и сканирование**.
- в. Щелкните **Управление сканированием на компьютер**.

 **Примечание.** Функцию **Сканировать на компьютер** можно оставить активной. Если эта функция будет всегда активной, с помощью меню **Сканер** на дисплее принтера можно будет выполнять сканирование на используемые компьютеры по беспроводной сети. Если функция **Сканировать на компьютер** будет активна не всегда, перед сканированием придется сначала включать ее в программное обеспечение принтера. Это происходит только при выборе функции сканирования на панели управления принтером. Независимо от того активирована функция **Сканировать на компьютер** или нет, в любой момент сканирование можно выполнить с компьютера.

4. Найдите отсканированное изображение на компьютере. После сохранения отсканированного изображения в окне Проводника Windows откроется каталог, в котором было сохранено изображение.

Сканирование с компьютера

1. Откройте приложение **Сканирование HP**. Выберите **Пуск > Программы > HP > HP Deskjet 3520 series > HP Deskjet 3520 series > HP Scan**.
2. В контекстном меню выберите необходимый тип сканирования, а затем щелкните **Сканер**.

 **Примечание.** Если выбрано **Показывать предварительный просмотр сканирования**, можно будет настраивать параметры сканируемого изображения на экране предварительного просмотра.

3. Выберите **Сохранить**, чтобы оставить приложение открытым при сканировании другого изображения или выберите **Готово**, чтобы выйти из приложения.
4. После сохранения отсканированного изображения в окне Проводника Windows откроется каталог, в котором было сохранено изображение.

 **Примечание.** Функция сканирования может быть одновременно активирована на ограниченном количестве компьютеров. Нажмите **Сканер** на начальном экране принтера, чтобы просмотреть список компьютеров, которые в данный момент доступны для сканирования.

Советы по успешному копированию

- Загрузите оригинал на стекло в правый передний угол отпечатанной стороной вниз.



- Чтобы увеличить или уменьшить контраст отпечатков, на дисплее принтера выберите **Копия**, а затем выберите **Светлее/Темнее**, чтобы настроить яркость.
- Чтобы выбрать тип и размер бумаги отпечатка, на дисплее принтера выберите **Копия**. В меню **Копия** нажмите **Размер бумаги**, чтобы выбрать обычную бумагу или фотобумагу и размер фотобумаги.
- Для изменения размера изображения на дисплее принтера выберите **Копия**, а затем выберите **Изменение размера**.

 [Щелкните здесь для получения дополнительных сведений в Интернете.](#)

Советы по успешному копированию

- Загрузите оригинал на стекло в правый передний угол отпечатанной стороной вниз.



- Выполните очистку стекла сканера и убедитесь, что на нем нет посторонних прилипших материалов.
- Если беспроводное подключение настроено и работает, необходимо включить беспроводное сканирование в программном обеспечении для сканирования с дисплея принтера. Откройте программное обеспечение принтера, выберите **Печать и сканирование** и затем **Управление сканированием на компьютер**.
- На дисплее принтера выберите **Сканер**, а затем в списке принтеров на дисплее принтера выберите компьютер, на который необходимо выполнить сканирование.
- Если принтер подключен к компьютеру по беспроводной сети и необходимо всегда иметь возможность быстро сканировать документы на подключенный компьютер, функция **Сканировать на компьютер** должна быть все время включена.
- Если необходимо отсканировать несколько страниц документа не в отдельные файлы, а в один файл, запустите сканирование в программном обеспечении, а не в меню **Сканер** на панели управления.



[Щелкните здесь для получения дополнительных сведений в Интернете.](#)

7 Работа с картриджами

- [Проверка приблизительного уровня чернил](#)
- [Заказ расходных материалов](#)
- [Замена картриджей](#)
- [Информация о гарантии на картридж](#)

Проверка приблизительного уровня чернил

Можно легко проверить уровень чернил в картриджах. Это позволит определить, как скоро картридж потребует замены. Уровень чернил отображает приблизительный объем чернил, оставшийся в картриджах.

Чтобы проверить уровни чернил с помощью панели управления, выполните следующие действия

- ▲ На начальном экране панели управления, который содержит функции **Копия**, **Сканер** и **Шаблоны**, выберите **Уровни чернил**. После этого на дисплее принтера отобразятся текущие уровни чернил.

 **Примечание.** Если начальный экран не отображается, нажимайте кнопку **Назад** до тех пор, пока он не отобразится.

Как проверить уровни чернил с помощью программы программного обеспечения принтера

1. Дважды щелкните значок **HP Deskjet 3520 series** на рабочем столе, чтобы открыть программное обеспечение принтера.

 **Примечание.** Для доступа к программе программного обеспечения принтера можно также щелкнуть **Пуск > Программы > HP > HP Deskjet 3520 series > HP Deskjet 3520 series**

2. Перейдите в программное обеспечение принтера и щелкните **Приблизительные уровни чернил**.

 **Примечание 1.** При установке повторно заправленного или восстановленного картриджа либо картриджа, который использовался в другом принтере, индикатор уровня чернил может показывать неправильное значение или будет недоступен.

Примечание 2. Предупреждения и индикаторы уровней чернил предоставляют приблизительные значения, предназначенные только для планирования. При получении сообщения о низком уровне чернил подготовьте для замены новый картридж, чтобы избежать возможных задержек при печати. До ухудшения качества печати заменять картриджи не требуется.

Примечание 3. Чернила в картриджах используются при выполнении принтером различных процедур, в том числе в процессе инициализации (для подготовки устройства и картриджей к печати) и при обслуживании печатающей головки (для очистки сопел и обеспечения равномерной подачи чернил). Кроме того, после использования картриджа в нем остается небольшое количество чернил. Дополнительную информацию см. по адресу www.hp.com/go/inkusage.

Заказ расходных материалов

Перед заказом картриджей запишите номер используемого картриджа.

Поиск номера картриджа на принтере

- ▲ Номер картриджа указан под крышкой картриджа.



Поиск номера картриджа в программном обеспечении принтера

1. Дважды щелкните значок **HP Deskjet 3520 series** на рабочем столе, чтобы открыть программное обеспечение принтера.

 **Примечание.** Для доступа к программе программного обеспечения принтера можно также щелкнуть **Пуск > Программы > HP > HP Deskjet 3520 series > HP Deskjet 3520 series**

2. В окне программного обеспечения принтера нажмите **Магазин** и затем **Интернет-магазин расходных материалов**. При переходе по этой ссылке будет автоматически показан правильный номер картриджа.

Чтобы заказать оригинальные расходные материалы HP для устройства HP e-All-in-One, посетите веб-узел www.hp.com/buy/supplies. При появлении запроса выберите соответствующую страну/регион, а затем выберите продукт и нажмите на одну из ссылок на страницы заказа продуктов.

 **Примечание.** В некоторых странах и регионах заказ картриджей в Интернете не поддерживается. Если в данной стране или регионе заказ недоступен, можно просмотреть сведения о расходных материалах и напечатать список для справки при приобретении у местных реселлеров HP.

См. также:

- [Выбор подходящих картриджей](#)

Выбор подходящих картриджей

HP рекомендует использовать подлинные картриджи HP. Подлинные картриджи HP предназначены для принтеров HP и протестированы с ними для обеспечения неизменно высокого качества печати.

См. также:

- [Заказ расходных материалов](#)

Замена картриджей

Как заменить картриджи

1. Убедитесь, что питание включено.
2. Извлеките картридж.
 - a. Откройте крышку доступа к картриджам.



- Подождите, пока каретка переместится в правое положение.
- б. Нажмите фиксатор на картридже и извлеките его из гнезда.

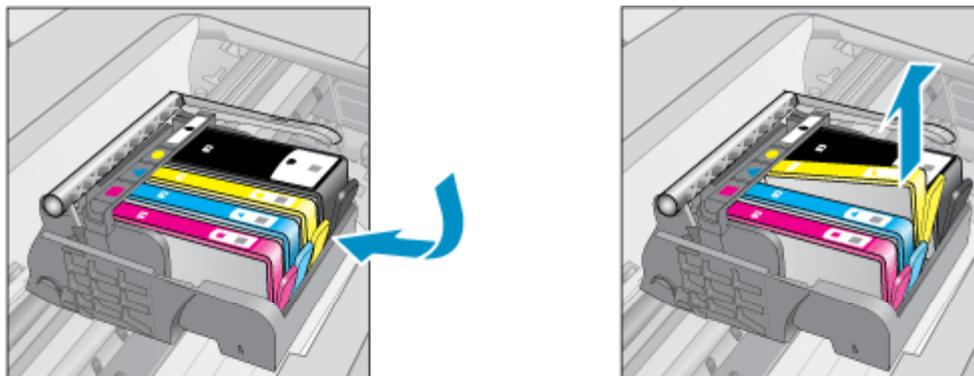

3. Вставьте новый картридж.
- а. Извлеките картридж из упаковки.

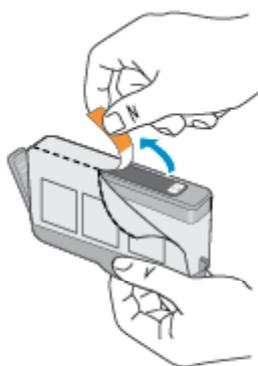

- б. Поверните и откройте оранжевый колпачок. Чтобы повернуть и снять колпачок, может потребоваться некоторое усилие.

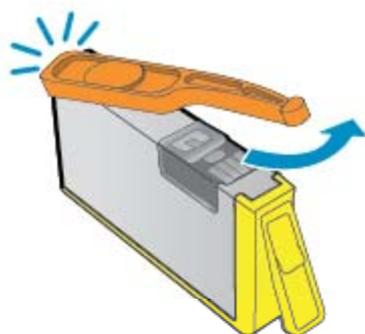

- в. Выровняйте картридж в соответствии с маркировкой цветов и вставьте картридж в гнездо до щелчка.

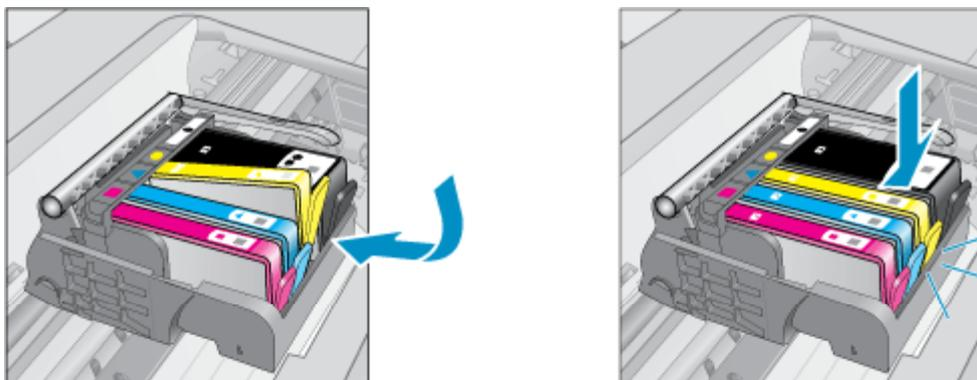

г. Закройте крышку картриджей.



Информация о гарантии на картридж

Гарантия на картриджи HP распространяется только на картриджи, используемые в печатающих устройствах HP, для которых эти картриджи предназначены. Данная гарантия не распространяется на повторно заправленные и восстановленные картриджи HP, а также не действует при неправильном обращении с картриджами.

Гарантия действует, пока не истек срок ее действия или не закончились чернила. Дата окончания срока действия гарантии указана на продукте в формате ГГГГ/ММ, как показано на рисунке.

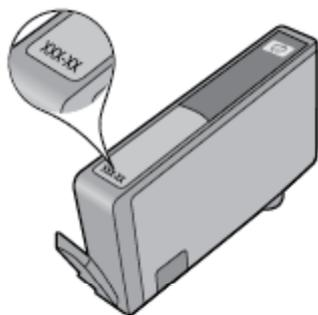

Положения ограниченной гарантии HP по этому принтеру см. в прилагаемой к устройству печатной документации.

8 Подключение

- [WiFi Protected Setup \(WPS, требуется маршрутизатор WPS\)](#)
- [Обычное беспроводное подключение \(требуется маршрутизатор\)](#)
- [Подключение с помощью USB-кабеля \(не сетевое подключение\)](#)
- [Переход с USB-соединения на подключение по беспроводной сети](#)
- [Беспроводное подключение к принтеру без использования маршрутизатора](#)
- [Подключение нового принтера](#)
- [Изменение параметров сети](#)
- [Советы по настройке и использованию сетевого принтера](#)
- [Дополнительные средства управления принтером \(для сетевых принтеров\)](#)

WiFi Protected Setup (WPS, требуется маршрутизатор WPS)

Для подключения устройства HP e-All-in-One к беспроводной сети с помощью WiFi Protected Setup (WPS) потребуется выполнить указанные ниже действия.

- ❑ Беспроводная сеть 802.11b/g/n с беспроводным WPS-маршрутизатором или точкой доступа.

 **Примечание.** HP e-All-in-One поддерживает только частоту 2,4 ГГц.

- ❑ Настольный или портативный компьютер с поддержкой беспроводной сети или сетевой платой. Компьютер должен быть подключен к беспроводной сети, которую необходимо установить на HP e-All-in-One.

 **Примечание.** При наличии маршрутизатора WPS (Wi-Fi Protected Setup) с функцией **настройки одним нажатием кнопки нажмите эту кнопку**. Если вы не уверены, что у маршрутизатора есть такая кнопка, выполните настройку с помощью **Меню параметров беспроводной связи**.

С помощью нажатия кнопки

1. На маршрутизаторе нажмите кнопку WPS (Wi-Fi Protected Setup).
2. Нажмите и удерживайте кнопку **Беспроводное** на принтере до тех пор, пока индикатор беспроводной связи не начнет мигать. Нажмите и удерживайте ее в течение 3 секунд, чтобы перейти в режим настройки с помощью одной кнопки.

 **Примечание.** Устройство начинает отсчет времени (приблизительно 2 минуты), в течение которого необходимо нажать соответствующую кнопку на сетевом устройстве.

С помощью меню параметров беспроводной связи

1. Нажмите кнопку **Беспроводное** на дисплее принтера, чтобы открыть меню беспроводной связи. Если принтер печатает в состоянии ошибки или выполняет критическое задание, подождите, пока задание будет выполнено или устранена ошибка, прежде чем нажать кнопку **Беспроводное**.
2. На дисплее принтера выберите **Параметры**.
3. На дисплее принтера выберите **Wi-Fi Protected Setup**.
4. При наличии маршрутизатора WPS (Wi-Fi Protected Setup) с функцией настройки одним нажатием кнопки выберите **Установка режима нажатия кнопки**, а затем следуйте инструкциям на экране. Если у маршрутизатора нет функции настройки одним нажатием кнопки или вы не уверены в ее наличии, выберите **Настройка ПИН-кода**, а затем следуйте инструкциям на экране.

 **Примечание.** Устройство начинает отсчет времени (приблизительно 2 минуты), в течение которого необходимо нажать соответствующую кнопку на сетевом устройстве или ввести ПИН-код маршрутизатора на странице конфигурации маршрутизатора.

Обычное беспроводное подключение (требуется маршрутизатор)

Для подключения устройства HP e-All-in-One к встроенной беспроводной сети LAN 802.11 требуется следующее.

- ❑ Беспроводная сеть 802.11b/g/n с беспроводным маршрутизатором или точкой доступа.

 **Примечание.** HP e-All-in-One поддерживает только частоту 2,4 ГГц.

- ❑ Настольный или портативный компьютер с поддержкой беспроводной сети или сетевой платой. Компьютер должен быть подключен к беспроводной сети, которую необходимо установить на HP e-All-in-One.
- ❑ Имя сети (SSID).
- ❑ Ключ WEP или парольная фраза WPA (если требуется).

Как подключить устройство

1. Вставьте компакт-диск с программным обеспечением для устройства в дисковод компакт-дисков на компьютере.
2. Следуйте инструкциям на экране.
При появлении запроса подключите устройство к компьютеру с помощью прилагаемого кабеля USB. Чтобы указать параметры беспроводной сети, следуйте инструкциям на экране. Устройство попытается подключиться к сети. Если не удастся подключиться, выполните предложенные действия для устранения проблемы, а затем повторите попытку.
3. После завершения установки будет предложено отсоединить кабель USB и проверить подключение к беспроводной сети. После успешного подключения устройства к сети установите программное обеспечение на всех компьютерах, которые будут использовать устройство по сети.

Подключение с помощью USB-кабеля (не сетевое подключение)

На задней панели устройства HP e-All-in-One имеется высокоскоростной порт USB 2.0 для подключения к компьютеру.

 **Примечание.** При непосредственном подключении с помощью USB-кабеля веб-службы будут недоступны.

Соединение устройства с компьютером с помощью кабеля USB

- ▲ Сведения о подключении к компьютеру с помощью кабеля USB см. в инструкциях по настройке, прилагаемых к устройству.

 **Примечание.** Не подключайте кабель USB к устройству до появления соответствующего приглашения.

Если программное обеспечение принтера установлено, настройка принтер будет выполнена автоматически. Если программное обеспечение не установлено, вставьте прилагаемый к устройству компакт-диск и следуйте инструкциям на экране.

Переход с USB-соединения на подключение по беспроводной сети

Если первоначальная настройка принтера и установка программного обеспечения выполнялись с помощью кабеля USB при непосредственном подключении принтера к компьютеру, можно легко перейти

на беспроводное сетевое подключение. Для этого потребуется беспроводная сеть 802.11b/g/n с беспроводным маршрутизатором или точкой доступа.

 **Примечание.** HP e-All-in-One поддерживает только частоту 2,4 ГГц.

Перед осуществлением перехода с USB-соединения на подключение по беспроводной сети, убедитесь что:

- Принтер подключен к компьютеру с помощью USB-кабеля, который будет позже отсоединен.
- Компьютер подключен к беспроводной сети, которую необходимо настроить на принтере.

Переход с USB-соединения на подключение по беспроводной сети

1. В меню «Пуск» на компьютере выберите **Все программы** или **Программы**, а затем — **HP**.
2. Выберите **HP Deskjet 3520 series**.
3. Выберите **Настройка принтера и программное обеспечение**.
4. Выберите **Изменить USB-подключение принтера на беспроводное**. Следуйте инструкциям на экране.

Беспроводное подключение к принтеру без использования маршрутизатора

HP Прямое беспроводное подключение позволяет подключать к принтеру различные устройства Wi-Fi (компьютеры, смартфоны, планшетные компьютеры и т.д.) по сети Wi-Fi подобно тому, как устройства Wi-Fi подключаются к беспроводным сетям и точкам доступа. С помощью функции Прямое беспроводное подключение можно отправлять задания печати с устройств Wi-Fi на принтер по беспроводной сети без использования беспроводного маршрутизатора.

Как начать работу с функцией Прямое беспроводное подключение

1. Чтобы использовать функцию Прямое беспроводное подключение необходимо включить Прямое беспроводное подключение на панели управления и получить имя и пароль Прямое беспроводное подключение, если активирована система защиты Прямое беспроводное подключение.
 - а. На начальном экране нажмите кнопку **Беспроводное** и выберите **Параметры**.
 - б. Если на дисплее указано, что функция Прямое беспроводное подключение **отключена**, выберите **Wireless Direct** и затем нажмите **Включить (без системы защиты)** или **Включить (с системой защиты)**.
-
-  **Примечание.** Если система защиты включена, только пользователи с паролем смогут печатать посредством беспроводного подключения к принтеру. Если систему защиты отключить, любой пользователь с устройством Wi-Fi сможет подключиться к принтеру в пределах диапазона работы Wi-Fi.
-
- в. Выберите **Показать имя**, чтобы на экране отобразилось имя Прямое беспроводное подключение.
 - г. Выберите **Показать пароль**, чтобы на экране отобразился пароль Прямое беспроводное подключение, если система защиты Прямое беспроводное подключение включена.
2. На компьютере или мобильном устройстве с поддержкой беспроводной связи включите беспроводное подключение, выполните поиск и подключитесь к имени Прямое беспроводное подключение, например: HP-print-BF-Deskjet 3520. Если система защиты Прямое беспроводное подключение активирована, при появлении сообщения введите пароль Прямое беспроводное подключение. Затем печатайте с компьютера или мобильного устройства как обычно.

 **Примечание 1.** Прямое беспроводное подключение не предоставляет доступа к сети Интернет.

Примечание 2. Подключение Прямое беспроводное подключение доступно, даже если принтер также подключен к беспроводной домашней сети.

Примечание 3. Все функции, доступные в домашней беспроводной сети, такие как печать, сканирование и обслуживание принтера, также доступны, если компьютер с установленным программным обеспечением принтера подключен к принтеру через Прямое беспроводное подключение. Некоторые функции могут не поддерживаться, если принтер одновременно подключен по беспроводной сети к домашней сети и к Прямое беспроводное подключение.

Подключение нового принтера

Если принтер не подключен к компьютеру или к компьютеру необходимо подключить другой принтер аналогичной модели, для установки соединения можно использовать функцию **Подключение нового принтера**.

Как подключить новый принтер

1. В меню «Пуск» на компьютере выберите **Все программы** или **Программы**, а затем — **HP**.
2. Выберите **HP Deskjet 3520 series**.
3. Выберите **Настройка принтера и программное обеспечение**.
4. Выберите **Подключение нового принтера**. Следуйте инструкциям на экране.

Изменение параметров сети

Как изменить параметры сети

1. В меню «Пуск» на компьютере выберите **Все программы** или **Программы**, а затем — **HP**.
2. Выберите **HP Deskjet 3520 series**.
3. Выберите **Настройка принтера и программное обеспечение**.
4. Выберите **Подключение нового принтера**. Следуйте инструкциям на экране.

Советы по настройке и использованию сетевого принтера

При настройке и использовании сетевого принтера учитывайте следующие рекомендации.

- При настройке беспроводного сетевого принтера убедитесь, что включено питание беспроводного маршрутизатора или точки доступа. Принтер выполнит поиск беспроводных маршрутизаторов, а затем отобразит на экране компьютера список обнаруженных сетевых имен.
- Если компьютер подключен в виртуальной частной сети (VPN), для доступа к другим устройствам в сети (в том числе к принтеру) необходимо сначала отключиться от нее.
- Узнайте, как просмотреть параметры безопасности сети. [Щелкните здесь для получения дополнительных сведений в Интернете.](#)
- Узнайте о программе диагностики сети и других способах устранения неполадок. [Щелкните здесь для получения дополнительных сведений в Интернете.](#)
- Узнайте, как изменить USB-подключение на беспроводное подключение. [Щелкните здесь для получения дополнительных сведений в Интернете.](#)
- Узнайте, как работать с брандмауэром и антивирусными программами при настройке принтера. [Щелкните здесь для получения дополнительных сведений в Интернете.](#)

Дополнительные средства управления принтером (для сетевых принтеров)

Если принтер подключен к сети, можно воспользоваться встроенным веб-сервером для просмотра информации о его состоянии, изменении параметров и управлении им с компьютера.

 **Примечание.** Для просмотра или изменения некоторых параметров может потребоваться пароль. Встроенный веб-сервер можно использовать без подключения к Интернету. Однако некоторые функции будут при этом недоступны.

- [Доступ к встроенному веб-серверу](#)
- [Сведения о файлах «cookie»](#)

Доступ к встроенному веб-серверу

 **Примечание.** Принтер должен быть подключен к сети и иметь IP-адрес. Чтобы определить IP-адрес принтера, нажмите кнопку **Беспроводное** или напечатайте страницу конфигурации сети.

В поддерживаемом веб-браузере на компьютере введите IP-адрес или имя узла, назначенные принтеру.

Например, если IP-адрес устройства 192.168.0.12, введите в адресной строке веб-браузера, например Internet Explorer, следующий адрес: <http://192.168.0.12>.

Сведения о файлах «cookie»

При просмотре веб-страниц встроенный веб-сервер размещает на жестком диске компьютера небольшие текстовые файлы (файлы «cookie»). Эти файлы позволяют встроенному веб-серверу распознавать компьютер при следующем подключении. Например, если был выбран язык встроенного веб-сервера, эта информация сохраняется в файле «cookie» и при следующем подключении к встроенному веб-серверу страницы будут показаны на этом языке. Хотя некоторые файлы «cookie» удаляются в конце каждого сеанса (например файлы, в которых сохраняется выбранный язык), другие файлы (например в которых сохраняются сведения о пользователе) хранятся на компьютере, пока не будут удалены вручную.

Можно настроить веб-браузер так, чтобы разрешить сохранение всех файлов «cookie» или уведомлять каждый раз при создании файла (это позволит принимать решение о сохранении или отклонении для каждого файла «cookie»). Кроме того, с помощью веб-браузера можно удалить все нежелательные файлы «cookie».

 **Примечание.** В зависимости от используемого принтера запрет на сохранение файлов «cookie» может привести к отключению одной или нескольких следующих функций.

- Запуск программы с продолжением прерванных действий (особенно полезно при использовании мастеров установки).
- Сохранение выбранного языка встроенного веб-сервера.
- Настройка главной страницы встроенного веб-сервера.

Сведения об изменении параметров конфиденциальности и файлов «cookie», а также о просмотре и удалении таких файлов см. в документации веб-браузера.

9 Решение проблемы

Настоящий раздел содержит следующие темы:

- [Повышение качества печати](#)
- [Устранение замятия бумаги](#)
- [Принтер не печатает](#)
- [Сеть](#)
- [Служба поддержки HP](#)

Повышение качества печати

1. Убедитесь, что используются подлинные картриджи HP.
2. Проверьте параметры печати и убедитесь, что в раскрывающемся списке **Носитель** выбраны правильные тип бумаги и качество печати. В окне программное обеспечение принтера щелкните **Печать и сканирование** и затем выберите **Установка параметров** для доступа к параметрам печати.
3. Проверьте приблизительный уровень чернил, чтобы определить, во всех ли картриджах достаточно чернил. Дополнительную информацию см. в разделе [Проверка приблизительного уровня чернил](#). Замените картриджи, если в них заканчиваются чернила.
4. Выполните выравнивание картриджей.

Как выполнить выравнивание картриджей с помощью программного обеспечения принтера

 **Примечание.** Выравнивание картриджей обеспечивает высокое качество печати. Устройство HP All-in-One предлагает выполнить выравнивание картриджей каждый раз после установки нового картриджа. Если извлечь и повторно установить тот же картридж, устройство HP All-in-One не предложит выполнить выравнивание картриджей. Устройство HP All-in-One запоминает значения при выравнивании картриджа, поэтому повторное выравнивание не требуется.

- a. Загрузите во входной лоток чистую обычную белую бумагу формата A4 или Letter.
 - b. В окне программное обеспечение принтера щелкните **Печать и сканирование** и затем выберите **Обслуживание принтера**, чтобы открыть **Панель инструментов принтера**.
 - в. Появится окно **Панель инструментов принтера**.
 - г. На вкладке **Службы устройства** щелкните **Выравнивание печатающих головок**. Устройство распечатает страницу выравнивания.
 - д. Поместите лист выравнивания картриджей на стекло в передний правый угол стороной для печати вниз.
 - е. Чтобы выполнить выравнивание картриджей, следуйте инструкциям на дисплее принтера. Лист выравнивания картриджей можно выбросить.
5. Если в картриджах достаточный уровень чернил, распечатайте страницу диагностики.

Как напечатать страницу диагностики

- a. Загрузите во входной лоток чистую обычную белую бумагу формата A4 или Letter.
- b. В окне программное обеспечение принтера щелкните **Печать и сканирование** и затем выберите **Обслуживание принтера**, чтобы открыть **Панель инструментов принтера**.
- в. На вкладке **Отчеты устройства** щелкните **Печать диагностических сведений**, чтобы распечатать страницу диагностики. Оцените качество печати в голубой, пурпурной, желтой и черной области на странице диагностики. Если в черной или цветных областях видны полосы или отсутствуют чернила, выполните очистку картриджей.

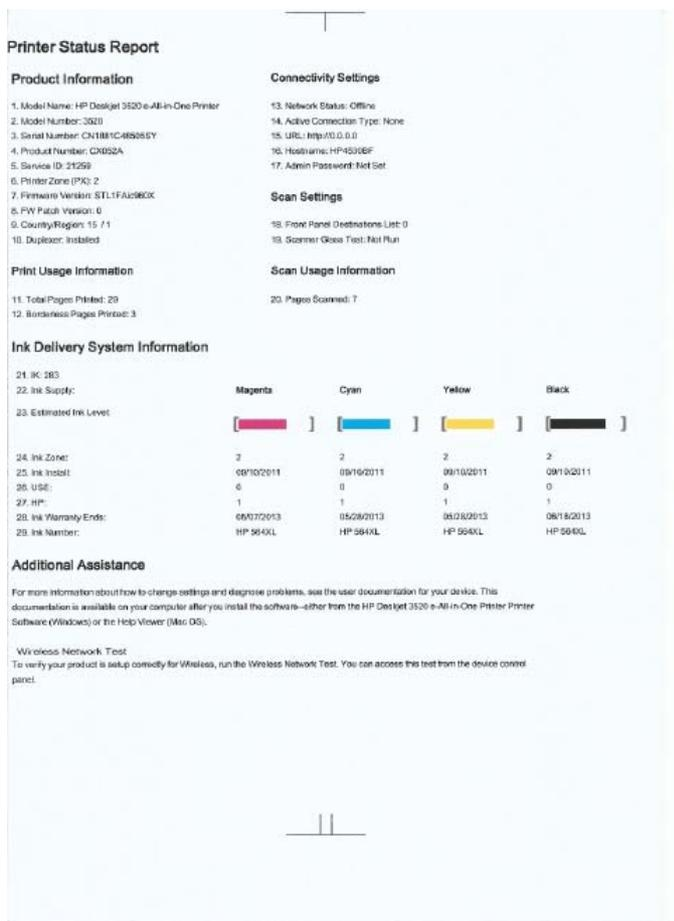

6. Если на странице диагностики в черной или цветных областях видны полосы или отсутствуют чернила, выполните автоматическую очистку картриджей.

Как выполнить автоматическую очистку печатающих головок

- а. Загрузите во входной лоток чистую обычную белую бумагу формата A4 или Letter.
- б. В окне программное обеспечение принтера щелкните **Печать и сканирование** и затем выберите **Обслуживание принтера**, чтобы открыть **Панель инструментов принтера**.
- в. На вкладке **Службы устройства** щелкните **Очистка печатающих головок**. Следуйте инструкциям на экране.

Если предыдущие действия не помогли решить проблему, [щелкните здесь, чтобы перейти к инструкциям по устранению неполадок в Интернете](#).

Устранение замятия бумаги

Если замятую бумагу видно и к ней можно получить доступ снаружи принтера, извлеките замятую бумагу и нажмите кнопку **ОК**. Если замятую бумагу не видно и к ней нельзя получить доступ снаружи принтера, откройте крышку доступа к картриджам для обнаружения замятия.

Для обнаружения замятия откройте крышку доступа к картриджам.

1. Если замятие бумаги находится в области доступа к картриджам, извлеките замятую бумагу.

 **Примечание.** Во время извлечения бумаги не касайтесь белой ленты печатающей головки, прикрепленной к картриджу.



2. Если замятая бумага находится в задней части принтера, откройте крышку для устранения замятия.



- а. Откройте крышку для устранения замятия.
 - б. Извлеките замятую бумагу.
 - в. Закройте заднюю крышку. Аккуратно нажмите на заднюю крышку так, чтобы фиксаторы защелкнулись.
3. Если не удастся извлечь бумагу через крышку доступа к картриджам, закройте ее.
- а. Извлеките всю бумагу и все носители из лотка для бумаги.
 - б. Переверните принтер на левый бок.
 - в. Выдвиньте лоток для бумаги, затем извлеките замятую бумагу из принтера.

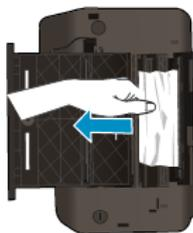

- г. Задвиньте лоток для бумаги на место.
- д. Переверните принтер в нормальное положение, затем загрузите бумагу.

Нажмите кнопку **ОК** на панели управления для продолжения выполнения текущего задания.

Если предыдущие действия не помогли решить проблему, [щелкните здесь, чтобы перейти к инструкциям по устранению неполадок в Интернете](#).

Предотвращение замятия бумаги

- Не перегружайте входной лоток.
- Чаще извлекайте распечатанные страницы из выходного лотка.
- Убедитесь, что бумага, загруженная во входной лоток, не имеет изгибов, загнутых краев и разрывов.
- Не загружайте во входной лоток одновременно бумагу разных типов и размеров. Вся бумага в стопке во входном лотке должна быть одинакового размера и типа.
- Отрегулируйте направляющую ширины бумаги во входном лотке таким образом, чтобы она аккуратно прилегала к бумаге. Убедитесь, что направляющая ширины бумаги не сгибает бумагу во входном лотке.
- Не прилагайте излишних усилий при загрузке бумаги во входной лоток.

Если предыдущие действия не помогли решить проблему, [щелкните здесь, чтобы перейти к инструкциям по устранению неполадок в Интернете](#).

Принтер не печатает

При возникновении неполадок с печатью загрузите программу диагностики печати HP, которая может помочь устранить неполадки автоматически. Для загрузки программы используйте соответствующую ссылку:

 **Примечание.** Программа диагностики печати HP доступна не на всех языках.

[Перейти на страницу загрузки программы диагностики печати HP \(32-разрядная версия Windows\).](#)

[Перейти на страницу загрузки программы диагностики печати HP \(64-разрядная версия Windows\).](#)

Решение проблем печати

 **Примечание.** Убедитесь, что принтер включен и в лотке есть бумага. Если проблемы с печатью не устранены, выполните следующие действия в указанном порядке.

1. Проверьте наличие сообщений об ошибках и устраните их.
2. Отсоедините, а затем снова подсоедините кабель USB.
3. Убедитесь, что устройство не приостановлено и не отключено.

Как убедиться, что устройство не приостановлено и не отключено

- a. В зависимости от операционной системы выполните одно из следующих действий.
 - **Windows 7.** В меню **Пуск Windows** выберите **Устройства и принтеры**.
 - **Windows Vista.** В меню **Пуск Windows** выберите **Панель управления**, затем **Принтеры**.
 - **Windows XP.** В меню **Пуск Windows** выберите **Панель управления**, затем **Принтеры и факсы**.
- б. Дважды щелкните значок устройства или щелкните значок правой кнопкой мыши, а затем выберите **Просмотр очереди печати**, чтобы открыть очередь печати.
- в. Убедитесь, что не установлены флажки **Приостановить печать** или **Работать автономно** в меню **Принтер**.
- г. Если были сделаны какие-либо изменения, повторите печать.
4. Убедитесь, что устройство выбрано в качестве принтера по умолчанию.

Как проверить, выбрано ли устройство в качестве принтера по умолчанию

- a. В зависимости от операционной системы выполните одно из следующих действий.
 - **Windows 7.** В меню **Пуск Windows** выберите **Устройства и принтеры**.
 - **Windows Vista.** В меню **Пуск Windows** выберите **Панель управления**, затем **Принтеры**.
 - **Windows XP.** В меню **Пуск Windows** выберите **Панель управления**, затем **Принтеры и факсы**.
- б. Убедитесь, что устройство выбрано в качестве принтера по умолчанию. Принтер по умолчанию отмечен черным или зеленым круглым значком с пометкой.
- в. Если в качестве принтера по умолчанию выбрано другое устройство, щелкните правой кнопкой мыши нужное устройство и выберите **Использовать принтер по умолчанию**.
- г. Еще раз попробуйте воспользоваться устройством.

5. Перезапустите диспетчер печати.

Как перезапустить диспетчер печати

- а. В зависимости от операционной системы выполните одно из следующих действий.

Windows 7

- В меню **Пуск** Windows выберите **Панель управления, Система и безопасность, Администрирование**.
- Дважды щелкните **Службы**.
- Щелкните правой кнопкой мыши **Очередь печати принтера**, а затем щелкните **Свойства**.
- На вкладке **Общие** убедитесь, что для параметра **Тип запуска** выбрано значение **Авто**.
- Если служба не запущена, под надписью **Состояние службы** щелкните **Пуск**, затем щелкните **ОК**.

Windows Vista

- В меню **Пуск** Windows выберите **Панель управления, Система и ее обслуживание, Администрирование**.
- Дважды щелкните **Службы**.
- Щелкните правой кнопкой мыши **Служба очереди печати принтера**, а затем щелкните **Свойства**.
- На вкладке **Общие** убедитесь, что для параметра **Тип запуска** выбрано значение **Авто**.
- Если служба не запущена, под надписью **Состояние службы** щелкните **Пуск**, затем щелкните **ОК**.

Windows XP

- В меню **Пуск** Windows щелкните правой кнопкой мыши **Мой компьютер**.
 - Щелкните **Управление**, а затем щелкните **Службы и приложения**.
 - Дважды щелкните **Службы**, затем выберите **Диспетчер печати**.
 - Правой кнопкой мыши щелкните **Диспетчер печати** и щелкните **Перезапустить** для перезапуска этой службы.
- б. Убедитесь, что устройство выбрано в качестве принтера по умолчанию.
Принтер по умолчанию отмечен черным или зеленым круглым значком с пометкой.
- в. Если в качестве принтера по умолчанию выбрано другое устройство, щелкните правой кнопкой мыши нужное устройство и выберите **Использовать принтер по умолчанию**.
- г. Еще раз попробуйте воспользоваться устройством.
6. Перезагрузите компьютер.
7. Очистите очередь печати.

Как очистить очередь печати

- а. В зависимости от операционной системы выполните одно из следующих действий.
- **Windows 7.** В меню **Пуск** Windows выберите **Устройства и принтеры**.
 - **Windows Vista.** В меню **Пуск** Windows выберите **Панель управления**, затем **Принтеры**.
 - **Windows XP.** В меню **Пуск** Windows выберите **Панель управления**, затем **Принтеры и факсы**.
- б. Чтобы открыть очередь печати, дважды щелкните значок устройства.
- в. В меню **Принтер** щелкните **Очистить очередь печати** или **Отменить печать документа**, затем для подтверждения щелкните **Да**.
- г. Если в очереди печати остались документы, перезапустите компьютер и повторите печать.
- д. Снова убедитесь, что в очереди печати нет документов, а затем повторите попытку.
Если очередь печати не очищена или задания по-прежнему не удается напечатать, переходите к следующему решению.

Если предыдущие действия не помогли решить проблему, [щелкните здесь, чтобы перейти к инструкциям по устранению неполадок в Интернете](#).

Устраните препятствия на пути каретки

Удалите все предметы, блокирующие каретку, например бумагу.

 **Примечание.** Для извлечения замятой бумаги не используйте инструменты или другие устройства. Всегда соблюдайте осторожность при извлечении замявшейся бумаги из устройства.

 [Щелкните здесь для получения дополнительных сведений в Интернете.](#)

Подготовка лотка для бумаги

Откройте лоток для бумаги.

- ▲ Перед началом печати лоток для бумаги должен быть открыт.



 [Щелкните здесь для получения дополнительных сведений в Интернете.](#)

Подготовка принтера

Если качество печати неприемлемо, выполните автоматическую очистку картриджей с панели управления.

Выполните автоматическую очистку картриджей.

1. На начальном экране, который содержит функции **Копия**, **Сканер** и **Шаблоны**, выберите **Параметры**.

 **Примечание.** Если начальный экран не отображается, нажимайте кнопку **Назад** до тех пор, пока он не отобразится.

2. В меню **Параметры** выберите **Сервис**.
3. В меню **Сервис** выберите **Очистка печатающей головки**.
4. Следуйте инструкциям на экране.

Для обслуживания картриджей используйте функцию автоотключения принтера для управления расходом электроэнергии.

Дополнительную информацию см. в разделе [Автоотключение](#).

Сбой принтера

Устраните сбой принтера.

- ▲ Если после перезагрузки принтера проблема осталась, обратитесь в службу поддержки HP.

 [Обратитесь в службу поддержки HP.](#)

Неисправна печатающая головка

Печатающая головка устройства неисправна.

 [Обратитесь в службу поддержки HP.](#)

Ручная двусторонняя печать

Для некоторых типов носителей не предусмотрена автоматическая двусторонняя печать. Если вследствие использования подобного носителя функция автоматической двусторонней печати недоступна, печать на обеих сторонах листа можно выполнить вручную.

Как выполнить печать на обеих сторонах листа вручную

1. В меню **Файл** используемой программы выберите **Печать**.
2. В окне драйвера принтера выберите в раскрывающемся меню **Печать** параметр **Нечетные страницы**. Для печати щелкните **ОК**.
3. После завершения печати нечетных страниц документа извлеките их из выходного лотка и повторно загрузите во входной лоток таким образом, чтобы сверху располагались пустые страницы.
4. В раскрывающемся меню **Печать** выберите **Четные страницы**. Для печати щелкните **ОК**.

Проблемы с картриджем

Сначала попробуйте извлечь и снова установить картриджи. Если это не помогло, очистите контакты картриджа. Если проблему устранить не удалось, см. раздел [Замена картриджей](#).

Очистите контакты картриджа

 **Внимание** Процедура очистки занимает всего несколько минут. Убедитесь, что картриджи вновь установлены в устройстве. Не рекомендуется извлекать картриджи из устройства более, чем на 30 минут. Это может привести к повреждению печатающей головки и картриджей.

1. Убедитесь, что питание включено.
2. Откройте крышку доступа к картриджам.



Подождите, пока каретка переместится в правое положение.

3. Нажмите фиксатор на картридже, указанном в сообщении об ошибке, и извлеките его из гнезда.

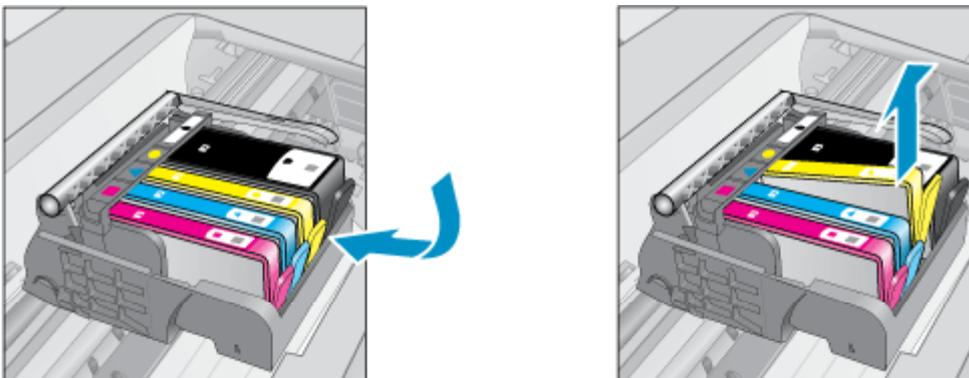

4. Удерживая картридж по бокам нижней частью вверх, определите расположение электрических контактов на картридже. Электрические контакты представляют собой 4 небольших металлических прямоугольника золотистого или медного цвета на нижней стороне картриджа.

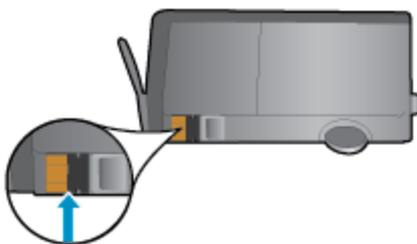

5. Протирайте контакты только сухой тканью без ворса.

⚠ Внимание Будьте осторожны! Протирайте только контакты и не размажьте чернила или другую грязь на картридже.

6. В устройстве найдите контакты печатающей головки. Контакты представляют собой набор штырьков золотистого или медного цвета, соответствующих контактам на картридже.

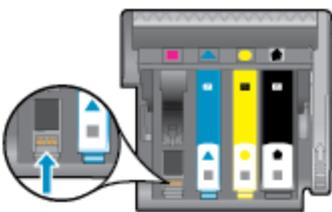

7. Протрите контакты сухой тканью без ворса.
8. Установите картридж на место.
9. Закройте крышку доступа к картриджам и проверьте, исчезло ли сообщение об ошибке.
10. Если сообщение об ошибке все еще появляется, выключите, а затем снова включите устройство.

 [Щелкните здесь для получения дополнительных сведений в Интернете.](#)

Картриджи с меткой SETUP

При первоначальной настройке принтера необходимо установить картриджи, поставляемые в комплекте с устройством. Эти картриджи имеют маркировку SETUP и позволяют настроить принтер перед первым заданием печати. Неправильная установка картриджей SETUP при первоначальной настройке устройства может привести к ошибке. Если комплект обычных картриджей уже установлен, извлеките их и установите

картриджи SETUP для завершения настройки принтера. После завершения настройки принтер может использовать обычные картриджи.

⚠ **Осторожно** Не открывайте картриджи и не снимайте с них колпачки, пока не будете готовы к установке. Колпачки на картриджах снижают риск испарения чернил. При необходимости можно использовать оранжевые колпачки от картриджа с меткой SETUP.

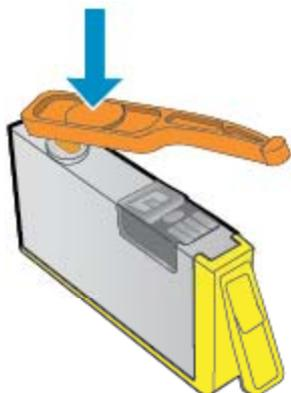

 [Обратитесь в службу поддержки HP.](#)

Картридж для обновления

Принтер должен распознать картридж для обновления расходных материалов.

1. Извлеките картридж для обновления расходных материалов.
2. Вставьте оригинальный картридж в каретку.
3. Закройте крышку доступа и подождите, пока каретка остановится.
4. Извлеките оригинальный картридж, а затем установите на его место картридж для обновления расходных материалов.
5. Закройте крышку доступа и подождите, пока каретка остановится.

Если сообщение об ошибке обновления расходных материалов все еще отображается, обратитесь в службу поддержки HP.

 [Обратитесь в службу поддержки HP.](#)

Картридж предыдущего поколения

Необходимо использовать более новую версию этого картриджа. В большинстве случаев более новую версию картриджа можно определить по оформлению его внешней упаковки и дате окончания срока действия гарантии.



Если там на свободном месте справа от даты указано «v1», значит картридж относится к новой версии.

 [Обратитесь в службу поддержки HP.](#)

Сеть

- Узнайте, как просмотреть параметры безопасности сети. [Щелкните здесь для получения дополнительных сведений в Интернете.](#)
- Узнайте о программе диагностики сети и других способах устранения неполадок. [Щелкните здесь для получения дополнительных сведений в Интернете.](#)
- Узнайте, как изменить USB-подключение на беспроводное подключение. [Щелкните здесь для получения дополнительных сведений в Интернете.](#)
- Узнайте, как работать с брандмауэром и антивирусными программами при настройке принтера. [Щелкните здесь для получения дополнительных сведений в Интернете.](#)

Служба поддержки HP

- [Регистрация продукта](#)
- [Получение поддержки](#)
- [Поддержка HP по телефону](#)
- [Дополнительные варианты гарантии](#)

Регистрация продукта

Регистрация займет всего несколько минут и поможет получать более быстрое обслуживание, более эффективную поддержку и уведомления о поддержке устройства. Если регистрация принтера не была выполнена при установке программного обеспечения, это можно сделать сейчас по адресу <http://www.register.hp.com>.

Получение поддержки

Если возникла проблема, выполните следующие действия:

1. Ознакомьтесь с документацией, прилагаемой к устройству.
2. Перейдите на веб-сайт технической поддержки HP по адресу: www.hp.com/support. Поддержка HP в Интернете доступна всем клиентам HP. Веб-сайт позволяет быстро получить самую последнюю информацию об устройстве и помощь специалистов, а также предоставляет указанные ниже возможности:
 - Быстрый доступ к квалифицированным специалистам службы поддержки в Интернете
 - Обновления программного обеспечения и драйверов устройства
 - Полезная информация об устройстве и устранении наиболее распространенных неполадок
 - Профилактические обновления, уведомления службы поддержки и информационные бюллетени HP, доступные после регистрации устройства
3. Обратитесь в службу поддержки HP по телефону. Доступность и условия предоставления услуг по технической поддержке зависят от устройства, страны/региона и языка.

Поддержка HP по телефону

Доступность и условия предоставления услуг технической поддержки по телефону зависят от устройства, страны/региона и языка.

Настоящий раздел содержит следующие темы:

- [Период поддержки по телефону](#)
- [Обращение по телефону](#)
- [Телефоны службы поддержки](#)
- [По истечении периода поддержки по телефону](#)

Период поддержки по телефону

Поддержка по телефону предоставляется в течение одного года в странах Северной Америки, Азиатско-Тихоокеанского региона и Латинской Америки (включая Мексику). Информацию о периоде поддержки по телефону в Европе, Африке и на Ближнем Востоке см. на веб-узле по адресу: www.hp.com/support. При этом действуют стандартные тарифы телефонной компании.

Обращение по телефону

При обращении в службу технической поддержки HP по телефону необходимо находиться рядом с компьютером и устройством. Заранее подготовьте следующую информацию.

- Название продукта (указано на передней панели продукта; например, HP Deskjet 3520, HP Deskjet Ink Advantage 3525)
- Номер продукта (указан под крышкой доступа к картриджам)



- Серийный номер (находится сзади или снизу устройства).
- Текст сообщений об ошибках.
- Ответы на следующие вопросы.
 - Возникла ли эта ситуация раньше?
 - Можно ли воссоздать ее?
 - Устанавливалось ли незадолго до этого новое оборудование или программное обеспечение?
 - Не произошло ли перед этим других событий (таких как гроза, перемещение устройства и т. д.)?

Телефоны службы поддержки

Последний список телефонов службы поддержки HP и информацию о стоимости вызова см. на веб-сайте www.hp.com/support.

По истечении периода поддержки по телефону

По истечении периода поддержки по телефону обслуживание предоставляется HP за дополнительную плату. Поддержка также доступна веб-узле технической поддержки HP по адресу: www.hp.com/support. Для получения дополнительной информации об обслуживании обратитесь к дилеру HP или в ближайший центр технической поддержки по телефону.

Дополнительные варианты гарантии

За дополнительную плату для HP e-All-in-One можно приобрести планы обслуживания с расширенными сроками действия. На веб-сайте по адресу www.hp.com/support выберите страну/регион и язык, затем найдите в области обслуживания и гарантийных обязательств информацию о расширенных программах обслуживания.

10 Техническая информация

В этом разделе приводятся технические характеристики и информация о международных нормативных положениях для устройства HP e-All-in-One.

Дополнительные характеристики см. в печатной документации, прилагаемой к устройству HP e-All-in-One.

Настоящий раздел содержит следующие темы:

- [Уведомление](#)
- [Информация о микросхеме картриджа](#)
- [Технические характеристики](#)
- [Программа охраны окружающей среды](#)
- [Заявления о соответствии стандартам](#)

Уведомление

Уведомления компании Hewlett-Packard

Сведения, содержащиеся в настоящем документе, могут быть изменены без предварительного уведомления.

С сохранением всех прав. Воспроизведение, адаптация и перевод без предварительного письменного разрешения запрещены, за исключением случаев, предусмотренных законодательством по защите авторских прав.

Компания HP не предоставляет каких-либо гарантий на изделия и услуги, кроме явно указанных в гарантийных обязательствах, прилагаемых к изделиям и услугам. Никакая часть данного документа не может рассматриваться как дополнительные гарантийные обязательства. Компания HP не несет ответственности за технические или редакторские ошибки и упущения в настоящем документе.

© Компания Hewlett-Packard Development, 2011 г.

Microsoft, Windows, Windows XP и Windows Vista являются зарегистрированными в США торговыми марками корпорации Microsoft.

Windows 7 является зарегистрированной торговой маркой или торговой маркой корпорации Microsoft в США и/или в других странах.

Intel и Pentium являются товарными марками или зарегистрированными товарными марками корпорации Intel или ее филиалов в США и других странах.

Adobe® является товарным знаком Adobe Systems Incorporated.

Информация о микросхеме картриджа

Картриджи HP, используемые с данным устройством, содержат микросхему памяти, которая способствует работе устройства. Кроме того, в данной микросхеме хранится ограниченный набор информации об использовании устройства, в том числе: дата первой установки картриджа, дата последнего использования картриджа, количество страниц, напечатанных с использованием этого картриджа, заполнение страниц, использовавшиеся режимы печати, все произошедшие ошибки печати и модель устройства. Эти данные помогают компании HP при разработке новых продуктов, отвечающих потребностям клиентов в печати.

Данные в микросхеме картриджа не содержат информации, которая может быть использована для идентификации клиента или пользователя картриджа, а также идентификации продукта.

Компания HP хранит образцы микросхем памяти из картриджей, возвращенных в HP по бесплатной программе возврата и утилизации продуктов (HP Planet Partners: www.hp.com/hpinfo/globalcitizenship/environment/recycle/). Микросхемы памяти считываются и изучаются для дальнейшего улучшения будущих продуктов HP. Партнеры компании HP, участвующие в утилизации картриджей, также могут иметь доступ к этим данным.

Любые третьи лица, имеющие доступ к картриджу, могут получить анонимную информацию, записанную на микросхеме. Если желательно не открывать доступ к этой информации, можно привести микросхему в нерабочее состояние. Однако после этого картридж невозможно будет использовать в устройстве HP.

Если необходимо сохранить конфиденциальность этой анонимной информации, можно сделать ее недоступной в микросхеме путем отключения сбора данных об использовании устройства.

Как отключить функцию сбора информации об использовании

1. На начальном экране принтера выберите **Параметры**.

 **Примечание.** На начальном экране отображаются меню **Копия**, **Сканер** и **Шаблоны**. Если эти меню не отображаются нажимайте кнопку **Назад** до тех пор, пока они не появятся.

2. В меню **Параметры** выберите **Предпочтения**.
3. Выберите **Микросхема картриджа**. Функцию предоставления сведений об использовании можно включить или выключить.

 **Примечание.** После отключения функции сбора данных об использовании устройства в микросхеме можно продолжать использование картриджа в устройстве HP.

Технические характеристики

В этом разделе приведены технические характеристики устройства HP e-All-in-One. Дополнительные сведения о характеристиках устройства см. в документе технических характеристик на веб-узле www.hp.com/support.

Настоящий раздел содержит следующие темы:

- [Требования к системе](#)
- [Характеристики окружающей среды](#)
- [Вместительность входного лотка для бумаги](#)
- [Вместительность выходного лотка для бумаги](#)
- [Размер бумаги](#)
- [Плотность бумаги](#)
- [Характеристики печати](#)
- [Характеристики копирования](#)
- [Характеристики сканирования](#)
- [Разрешение печати](#)
- [Характеристики питания](#)
- [Ресурс картриджа](#)
- [Информация о шуме](#)

Требования к системе

Информацию о последующих версиях операционных систем и их поддержке см. на Web-сайте службы поддержки HP по адресу www.hp.com/support.

Характеристики окружающей среды

- Рекомендуемый диапазон рабочих температур: 15 ... 32 °C
- Допустимый диапазон рабочих температур: 5 ... 40 °C
- Влажность: 15 ... 80 % относительной влажности без конденсации, максимальная температура конденсации 28 °C
- Диапазон температур хранения: -40 ... 60 °C
- При наличии сильных электромагнитных полей характеристики устройства HP e-All-in-One могут немного отличаться.
- HP рекомендует использовать кабель USB длиной не более 3 м, чтобы снизить помехи из-за потенциальных электромагнитных полей.

Вместительность входного лотка для бумаги

Обычная бумага (80 г/м²): до 50

Конверты: до 5

Каталожные карточки: до 20

Фотобумага: до 20

Вместительность выходного лотка для бумаги

Обычная бумага (80 г/м²): до 20

Конверты: до 5

Каталожные карточки: до 10

Фотобумага: до 10

Размер бумаги

Полный список поддерживаемых размеров бумаги см. в программном обеспечении принтера.

Плотность бумаги

Обычная бумага: 64 ... 90 г/м²

Конверты: 75 ... 90 г/м²

Открытки: до 200 г/м²

Фотобумага: до 280 г/м²

Характеристики печати

- Скорость печати зависит от сложности документа
- Метод: струйная термopечать Drop-on-Demand
- Язык: PCL3 GUI

Характеристики копирования

- Цифровая обработка изображений
- Скорость копирования отличается в зависимости от сложности документа и модели
- Разрешение: до 600 т/д

Характеристики сканирования

- Оптическое разрешение: до 1200 т/д
- Аппаратное разрешение: до 1200 x 2400 т/д
- Улучшенное разрешение: до 2400 x 2400 т/д
- Глубина цвета: 24 бита для цветных изображений, 8 бит для изображений в оттенках серого (256 уровней серого)
- Максимальный размер при сканировании со стекла: 21,6 на 29,7 см
- Поддерживаемые типы файлов: BMP, JPEG, PNG, TIFF, PDF
- Версия TWAIN: 1.9

Разрешение печати**Черновое качество**

- Цветной оригинал преобразовать в черно-белое: 300 x 300 т/д
- Вывод (черно-белое/цветное): автоматически

Обычное качество

- Цветной оригинал преобразовать в черно-белое: 600 x 300 т/д
- Вывод (черно-белое/цветное): автоматически

Обычная бумага — наилучшее качество

- Цветной оригинал преобразовать в черно-белое: 600 x 600 т/д
- Вывод: 600 x 1200 т/д (черно-белое), автоматически (цвет)

Фотобумага — наилучшее качество

- Цветной оригинал преобразовать в черно-белое: 600 x 600 т/д
- Вывод (черно-белое/цветное): автоматически

Режим макс. разрешения

- Цветной оригинал преобразовать в черно-белое: 1200 x 1200 т/д
- Вывод: автоматически (черно-белое), оптимизированное разрешение 4800 x 1200 т/д (цветное)

Характеристики питания**CQ191-60017**

- Входное напряжение: 100-240 В~ (+/- 10 %)
- Входная частота: 50/60 Гц (+/- 3 Гц)

CQ191-60018

- Входное напряжение: 200-240 В~ (+/- 10 %)
- Входная частота: 50/60 Гц (+/- 3 Гц)

 **Примечание.** Используйте только кабель питания HP.

Ресурс картриджа

Дополнительную информацию о предполагаемом ресурсе картриджа см. по адресу: www.hp.com/go/learnaboutsupplies.

Информация о шуме

При наличии доступа к Интернету см. информацию об акустических характеристиках на веб-сайте HP по адресу: www.hp.com/support.

Программа охраны окружающей среды

Компания Hewlett-Packard стремится производить качественные изделия, не нанося ущерба окружающей среде. Конструкция устройства предусматривает возможность переработки материалов. Количество используемых материалов сведено к минимуму при сохранении надлежащей работоспособности и надежности. Конструкция обеспечивает удобство сортировки разнородных материалов. Крепления и другие соединения легко доступны и удаляются с помощью обычных инструментов. Предусмотрен быстрый доступ к важнейшим деталям устройства для эффективной разборки и ремонта.

Дополнительную информацию см. на веб-сайте HP, посвященном охране окружающей среды:

www.hp.com/hpinfo/globalcitizenship/environment/index.html.

Настоящий раздел содержит следующие темы:

- [Экология](#)
- [Использование бумаги](#)
- [Пластмассовые детали](#)
- [Сертификаты безопасности материалов](#)
- [Программа утилизации материалов](#)
- [Программа утилизации расходных материалов для струйных принтеров HP](#)
- [Энергопотребление](#)
- [Спящий режим](#)
- [Disposal of waste equipment by users in private households in the European Union](#)
- [Химические вещества](#)
- [Ограничение содержания вредных веществ \(Украина\)](#)
- [Battery disposal in the Netherlands](#)
- [Battery disposal in Taiwan](#)
- [Замечание о содержании перхлората для Калифорнии](#)
- [EU battery directive](#)

Экология

Компания HP стремится помочь клиентам уменьшить их воздействие на окружающую среду. Компания HP предоставляет советы по экологии, которые помогут оценить и снизить влияние на окружающую среду при печати. В дополнение к использованию возможностей данного устройства просмотрите сведения об экологических инициативах компании HP на веб-сайте HP Eco Solutions.

www.hp.com/hpinfo/globalcitizenship/environment/

Использование бумаги

При работе с данным устройством можно использовать переработанную бумагу в соответствии со стандартами DIN 19309 и EN 12281:2002.

Пластмассовые детали

Пластмассовые детали массой более 25 г маркированы в соответствии с международными стандартами, что обеспечивает правильную идентификацию материалов при утилизации изделия по окончании срока службы.

Сертификаты безопасности материалов

Сертификаты безопасности материалов (MSDS) можно получить на веб-сайте HP:

www.hp.com/go/msds

Программа утилизации материалов

Во многих странах действуют программы возврата и утилизации изделий HP. Перечень таких программ постоянно расширяется и к участию в них привлекаются крупнейшие мировые центры утилизации электронной техники. Компания HP способствует сохранению природных ресурсов путем вторичной продажи некоторых изделий, пользующихся наибольшим спросом. Дополнительные сведения о возврате и переработке изделий HP см. по адресу:

www.hp.com/hpinfo/globalcitizenship/environment/recycle/

Программа утилизации расходных материалов для струйных принтеров HP

Компания HP последовательно принимает меры по защите окружающей среды. Во многих странах/регионах действует программа утилизации расходных материалов для струйных принтеров HP, предусматривающая бесплатную утилизацию картриджей. Дополнительную информацию см. на веб-сайте по адресу:

www.hp.com/hpinfo/globalcitizenship/environment/recycle/

Энергопотребление

Оборудование Hewlett-Packard для печати и обработки изображений, помеченное эмблемой ENERGY STAR®, соответствует применимым требованиям ENERGY STAR агентства по охране окружающей среды (США). Приведенная ниже эмблема изображается на устройствах для обработки изображений, отвечающих требованиям ENERGY STAR.



Дополнительные сведения о моделях устройств для обработки изображений, отвечающих требованиям ENERGY STAR, доступны по адресу: www.hp.com/go/energystar

Спящий режим

- В спящем режиме расход электроэнергии снижается.
- После начальной настройки принтер автоматически переходит в спящий режим после 5 минут бездействия.
- Время до перехода в спящий режим нельзя изменить.

Disposal of waste equipment by users in private households in the European Union



English	Disposal of Waste Equipment by Users in Private Households in the European Union This symbol on the product or on its packaging indicates that the product must not be disposed of with your other household waste. Instead, it is your responsibility to ensure that your waste equipment is brought to a designated collection point for the recycling of waste electrical and electronic equipment. The separate collection and recycling of your waste equipment at the time of disposal will help to conserve natural resources and ensure that it is recycled in a manner that protects the environment. For more information about where you can drop off your waste equipment for recycling, please contact your local city office, your household waste disposal service or the shop where you purchased the product.
French	Élimination des équipements usagés par les utilisateurs dans les foyers privés au sein de l'Union européenne Le présence de ce symbole sur le produit ou sur son emballage indique que vous ne pouvez pas vous débarrasser de ce produit de la même façon que vos déchets courants. Au contraire, vous êtes responsable de l'élimination de vos équipements usagés et, si est affiché, ce symbole vous indique le point de collecte agréé pour le recyclage des équipements électrotechniques et électroniques usagés. Le tri, l'accumulation et le recyclage séparés de vos équipements usagés permettent de préserver les ressources naturelles et de s'assurer que ces équipements sont recyclés dans le respect de la zone humaine et de l'environnement. Pour plus d'informations sur les lieux de collecte des équipements usagés, veuillez contacter votre mairie, votre service de traitement des déchets ménagers ou le magasin où vous avez acheté le produit.
Spanish	Entsorgung von Elektrogeräten durch Benutzer in privaten Haushalten in der EU Dieses Symbol auf dem Produkt oder dessen Verpackung gibt an, dass das Produkt nicht zusammen mit dem Restmüll entsorgt werden darf. Es obliegt daher dem Verbraucher, das Gerät an einer gesonderten Stelle für die Entsorgung oder für die Sammlung oder für die Wiederverwendung des Elektrogeräts zu bringen. Die getrennte Sammlung und das Recycling des alten Elektrogeräts am Zeitpunkt der Entsorgung trägt zum Schutz der Umwelt bei und gewährleistet, dass aus dem Alt-Elektrogerät möglichst viel Material für die Wiederverwendung oder für die Herstellung neuer Elektrogeräte gewonnen werden kann. Weitere Informationen über die Entsorgung von Elektrogeräten in privaten Haushalten sind bei den örtlichen Behörden, Wartenstellen oder dort, wo Sie das Gerät erworben haben.
Italian	Smaltimento di apparecchiature da rottamare da parte di privati nell'Unione Europea Questo simbolo che appare sul prodotto o sulla confezione indica che il prodotto non deve essere smaltito assieme agli altri rifiuti domestici. Gli utenti devono provvedere allo smaltimento delle apparecchiature da rottamare prendendo al tempo di raccolta e di smaltimento delle apparecchiature elettroniche adatte all'efficienza. Lo smaltimento e il riciclaggio separati delle apparecchiature da rottamare in fase di smaltimento favoriscono la conservazione della risorsa naturale e garantiscono che tali apparecchiature vengano riciclate nel rispetto dell'ambiente e della salute della collettività. Per ulteriori informazioni sui punti di raccolta delle apparecchiature da rottamare, contattare il proprio comune di residenza. Il servizio di smaltimento dei rifiuti locale o il negozio presso il quale è stato acquistato il prodotto.
Egyptian	Élimination de résidus de appareils électrotechniques et électroniques par parte de usuarios domestiques en la Unión Europea Este símbolo del producto o en el embalaje indica que no se puede desechar el producto junto con los residuos domésticos. Por el contrario, el debe eliminar este tipo de residuos, en un punto de recogida de residuos que sea adecuado para el reciclaje de aparatos electrónicos y eléctricos. El reciclaje y la recogida por separado de estos residuos en el momento de la eliminación ayudan a preservar recursos naturales y a garantizar que el reciclaje proteja la salud y el medio ambiente. Si desea información adicional sobre los lugares donde puede dejar estos residuos para su reciclaje, póngase en contacto con las autoridades locales de su ciudad, con el servicio de gestión de residuos domésticos o con la tienda donde adquirió el producto.
Swedish	Likvidering av användbara tekniska utrustningar i hushållsvård i EU Denna symbolen på produkten eller på dess förpackning innebär att produkten inte ska slängas tillsammans med hushållsavfall. Istället ska du ta ansvar för likvideringen av denna utrustning och förpackningen till ett särskilt samlingsställe för återvinning av elektrisk och elektronisk utrustning. Den separata insamlingen och sorteringen av denna utrustning vid tiden för bortskaffandet hjälper till att skydda miljön och säkerställer att utrustningen återvinns på ett sätt som skyddar hälsa och miljö. För mer information om var du kan lämna in din utrustning för återvinning, kontakta ditt kommunala miljö- eller hälsöfficio, ditt lokala återvinningscentrum eller den butik där du köpte produkten.
Dutch	Alfabet van afgedateerde apparatuur door gebruikers in particuliere huishoudens in de Europese Unie Dit symbool op het product of op de verpakking geeft aan dat het product niet samen met het huishoudelijk afval moet worden afgedateerd. Het is uw verantwoordelijkheid om het product af te geven aan een afzonderlijk verzamelingspunt voor het recyclen van elektrische en elektronische apparatuur. De gescheiden inzameling en sortering van uw afgedateerde apparatuur helpt om het milieu te beschermen en te garanderen dat het materiaal op een verantwoorde manier wordt gerecycled. Voor meer informatie over waar u uw afgedateerde apparatuur kunt afgeven voor recycling, neem contact op met de gemeente van uw woonplaats, de afvaloplossingsdienst of de winkel waar u het product hebt aangekocht.
Portuguese	Eliminação de resíduos de aparelhos eletrotécnicos e eletrónicos por parte de usuários domésticos na União Europeia Este símbolo no produto ou na embalagem indica que não se pode descartar o produto junto com os outros resíduos domésticos. Em vez disso, é da responsabilidade do utilizador garantir que o produto seja levado a um ponto de recolha adequado para o reciclagem de aparelhos eletrotécnicos e eletrónicos. O reciclaje e a recolha por separado de estes resíduos no momento da eliminação ajudam a preservar recursos naturais e a garantir que o reciclaje proteja a saúde e o meio ambiente. Se deseja informação adicional sobre os lugares onde pode deixar estes resíduos para o seu reciclaje, póngase em contacto com as autoridades locais de sua cidade, com o serviço de gestão de resíduos domésticos ou com a loja onde adquiriu o produto.
Polish	Wykazywanie użytych urządzeń przez użytkowników domowych w Unii Europejskiej Symbol ten wskazuje, że produkt ten nie należy wyrzucać razem z innymi odpadami domowymi. Użytkownik jest odpowiedzialny za dostarczenie użytych urządzeń do wyznaczonego punktu zbierania odpadów elektrycznych i elektronicznych. Oddzielne zbieranie i sortowanie tego typu odpadów przy czasie ich usuwania przyczynia się do ochrony środowiska i zapewnia, że materiał zostanie przetworzony w sposób, który nie szkodzi zdrowiu i środowisku. Aby uzyskać więcej informacji o miejscach, gdzie można oddać używane urządzenia, skontaktuj się z urzędem miasta, lokalnym punktem zbierania odpadów lub sklepem, w którym zakupiłeś produkt.
Russian	Discharge of equipment from users in residential in the European Union This symbol on the product or on its packaging indicates that the product must not be discarded with your other household waste. Instead, it is your responsibility to ensure that your waste equipment is brought to a designated collection point for the recycling of waste electrical and electronic equipment. The separate collection and recycling of your waste equipment at the time of disposal will help to conserve natural resources and ensure that it is recycled in a manner that protects the environment. For more information about where you can drop off your waste equipment for recycling, please contact your local city office, your household waste disposal service or the shop where you purchased the product.
Ukrainian	Вивід обладнання з використанням користувачами в приватних домогосподарствах в Європейському Союзі Цей символ на продукті або на його упаковці вказує на те, що продукт не можна викидати разом з іншим побутовим сміттям. Натомість це ваша відповідальність забезпечити, щоб ваші відходи були доставлені до спеціального пункту збору для рециклінгу електричного та електронного обладнання. Відокремлене збирання та сортування цього типу відходів у момент їх видалення допомагає зберегти природні ресурси та гарантує, що матеріал буде перероблено таким чином, який не шкодить здоров'ю та навколишньому середовищу. Для отримання додаткової інформації про місця, де можна залишити використане обладнання, зв'яжіться з місцевими органами влади, службою управління побутовими відходами або магазином, де ви купили цей продукт.
Maltese	Disposal of equipment from users in residential in the European Union This symbol on the product or on its packaging indicates that the product must not be discarded with your other household waste. Instead, it is your responsibility to ensure that your waste equipment is brought to a designated collection point for the recycling of waste electrical and electronic equipment. The separate collection and recycling of your waste equipment at the time of disposal will help to conserve natural resources and ensure that it is recycled in a manner that protects the environment. For more information about where you can drop off your waste equipment for recycling, please contact your local city office, your household waste disposal service or the shop where you purchased the product.
Slovenian	Eliminacija odpadnih elektronskih in električnih naprav v zasebnih gospodinjstvih v EU Ta simbol na izdelku ali na embalaži kaže, da izdelka ne smete znebiti skupaj s svojim ostalim gospodinjstvenim odpadkom. Namesto tega morate zagotoviti, da vaša odpadna elektronska in električna oprema pride do ločenega zbirnega mesta za recikliranje. Ločeno zbiranje in sortiranje te vrste odpadkov ob času njihovega odstranitve prispeva k varovanju naravnih virov in zagotavlja, da se odpadki bodo obdelali na način, ki ne škoduje zdravju in okolju. Za več informacij o krajih, kjer lahko oddate svojo odpadno opremo, se obrnite na lokalne oblasti, službo za upravljanje odpadkov ali trgovino, v kateri ste kupili izdelek.
Slovak	Odstránenie použitého zariadenia z používateľmi v domácnostiach v Európskej únii Tento symbol na produkte alebo na jeho obale znamená, že produkt nesmie byť vyhodený spolu s ostatným domácnostným odpadkom. Naopak, je vaša zodpovednosť zabezpečiť, aby vaše použité zariadenie bolo odovzdané na určenom zbernom mieste pre recykláciu elektrických a elektronických zariadení. Oddelené zberanie a triedenie týchto odpadkov v čase ich likvidácie pomôže zachrániť prírodné zdroje a zabezpečí, že materiál bude spracovaný spôsobom, ktorý neškodí zdraviu a životnému prostrediu. Ak potrebujete ďalšie informácie o miestach, kde môžete odovzdať použité zariadenie, obráťte sa na miestne úradníctvo, službu pre odpadkové hospodárstvo alebo na obchodný podnik, v ktorom ste produkt kúpili.
Slovene	Eliminacija odpadnih elektronskih in električnih naprav v zasebnih gospodinjstvih v EU Ta simbol na izdelku ali na embalaži kaže, da izdelka ne smete znebiti skupaj s svojim ostalim gospodinjstvenim odpadkom. Namesto tega morate zagotoviti, da vaša odpadna elektronska in električna oprema pride do ločenega zbirnega mesta za recikliranje. Ločeno zbiranje in sortiranje te vrste odpadkov ob času njihovega odstranitve prispeva k varovanju naravnih virov in zagotavlja, da se odpadki bodo obdelali na način, ki ne škoduje zdravju in okolju. Za več informacij o krajih, kjer lahko oddate svojo odpadno opremo, se obrnite na lokalne oblasti, službo za upravljanje odpadkov ali trgovino, v kateri ste kupili izdelek.

Химические вещества

HP предоставляет клиентам информацию о химических веществах в своей продукции в соответствии с такими требованиями, как REACH (Положение ЕС № 1907/2006 Европейского парламента и Совета). Отчет о химическом составе этого устройства можно найти по адресу: www.hp.com/go/reach.

Ограничение содержания вредных веществ (Украина)

Технічний регламент щодо обмеження використання небезпечних речовин (Україна)

Обладнання відповідає вимогам Технічного регламенту щодо обмеження використання деяких небезпечних речовин в електричному та електронному обладнанні, затвердженого постановою Кабінету Міністрів України від 3 грудня 2008 № 1057

Battery disposal in the Netherlands

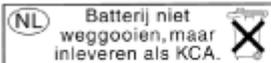
	<p>Dit HP Product bevat een lithium-manganees-dioxide batterij. Deze bevindt zich op de hoofdprintplaat. Wanneer deze batterij leeg is, moet deze volgens de geldende regels worden afgevoerd.</p>
-----------------------------------------------------------------------------------	----------------------------------------------------------------------------------------------------------------------------------------------------------------------------------------------------

Battery disposal in Taiwan



廢電池請回收

Please recycle waste batteries.

Замечание о содержании перхлората для Калифорнии

California Perchlorate Material Notice

Perchlorate material - special handling may apply. See:
<http://www.dtsc.ca.gov/hazardouswaste/perchlorate/>

This product's real-time clock battery or coin cell battery may contain perchlorate and may require special handling when recycled or disposed of in California.

EU battery directive



English	European Union Battery Directive This product contains a battery that is used to maintain data integrity of real time clock or product settings and is designed to last the life of the product. Any attempt to service or replace this battery should be performed by a qualified service technician.
Français	Directive sur les batteries de l'Union Européenne Ce produit contient une batterie qui permet de maintenir l'intégrité des données pour les paramètres du produit ou l'horloge en temps réel et qui a été conçue pour durer aussi longtemps que le produit. Toute tentative de réparation ou de remplacement de cette batterie doit être effectuée par un technicien qualifié.
Deutsch	Batterie-Richtlinie der Europäischen Union Dieses Produkt enthält eine Batterie, die dazu dient, die Datenintegrität der Echtzeituhr sowie der Produkteinstellungen zu erhalten, und die für die Lebensdauer des Produkts ausreicht. Im Bedarfsfall sollte das Instandhalten bzw. Austauschen der Batterie von einem qualifizierten Service-Techniker durchgeführt werden.
Italiano	Direttiva dell'Unione Europea relativa alla raccolta, al trattamento e allo smaltimento di batterie e accumulatori Questo prodotto contiene una batteria utilizzata per preservare l'integrità dei dati dell'orologio in tempo reale o delle impostazioni del prodotto e la sua durata si intende pari a quella del prodotto. Eventuali interventi di riparazione o sostituzione della batteria devono essere eseguiti da un tecnico dell'assistenza qualificato.
Español	Directiva sobre baterías de la Unión Europea Este producto contiene una batería que se utiliza para conservar la integridad de los datos del reloj de tiempo real o la configuración del producto y está diseñada para durar toda la vida útil del producto. El mantenimiento o la sustitución de dicha batería deberá realizarla un técnico de mantenimiento cualificado.
Česky	Směrnice Evropské unie pro nakládání s bateriemi Tento výrobek obsahuje baterii, která slouží k uchování správných dat hodín reálného času nebo nastavení výrobku. Baterie je navržena tak, aby vydržela celou životnost výrobku. Jakýkoliv pokus o opravu nebo výměnu baterie by měl provést kvalifikovaný servisní technik.
Dansk	EU's batteridirektiv Produktet indeholder et batteri, som bruges til at vedligeholde dataintegriteten for realtidur- eller produktindstillinger og er beregnet til at holde i hele produktets levetid. Service på batteriet eller udskiftning bør foretages af en uddannet servicetekniker.
Nederlands	Richtlijn batterijen voor de Europese Unie Dit product bevat een batterij die wordt gebruikt voor een juiste tijdsaanduiding van de klok en het behoud van de productinstellingen. Bovendien is deze ontworpen om gedurende de levensduur van het product mee te gaan. Het onderhoud of de vervanging van deze batterij moet door een gekwalificeerde onderhoudstechnicus worden uitgevoerd.
Esti	Euroopa Liidu aku direktiiv Toode sisaldab akut, mida kasutatakse reaalaja kella andmeühtsuse või toote sätete säilitamiseks. Aku on valmistatud kestma toote kasutusaja. Akut tohib hooldada või vahetada ainult kvalifitseeritud hooldustehnik.
Suomi	Euroopan unionin paristodirektiivi Tämä laite sisältää pariston, jota käytetään reaaliaikaisen kellon tietojen ja laitteen asetusten säilyttämiseen. Pariston on suunniteltu kestävän laitteen koko käyttöajan ajan. Pariston mahdollinen korjaus tai vaihto on jätettävä pätevän huoltohenkilön tehtäväksi.
Ελληνικά	Οδηγία της Ευρωπαϊκής Ένωσης για τις ηλεκτρικές στήλες Αυτό το προϊόν περιλαμβάνει μια μπαταρία, η οποία χρησιμοποιείται για τη διατήρηση της ακεραιότητας των δεδομένων ρολογιού πραγματικού χρόνου ή των ρυθμιζόμενων προεinstaseών και έχει σχεδιαστεί έτσι ώστε να διαρκεί όσο και το προϊόν. Τυχόν απόπειρες επιδιόρθωσης ή αντικατάστασης αυτής της μπαταρίας θα πρέπει να πραγματοποιούνται από κατάλληλα εκπαιδευμένο τεχνικό.
Magyar	Az Európai unió telepek és akkumulátorok direktívája A termék tartalmaz egy elemet, melynek feladata az, hogy biztosítsa a valós idejű óra vagy a termék beállításainak adatintegritását. Az elem úgy van tervezve, hogy végig kitartsa a termék működése során. Az elem bármilyen javítását vagy cseréjét csak képzett szakember végezheti el.
Latviski	Eiropas Savienības Bateriju direktīva Produktam ir baterija, ko izmanto reāla laika pulksteņa vai produkta iestatījumu datu integritātes saglabāšanai, un tā ir paredzēta visam produkta dzīves ciklam. Jebkura apkope vai baterijas nomaiņa ir jāveic atbilstoši kvalificētam darbiniekam.
Lietuviškai	Europos Sąjungos baterijų ir akumuliatorių direktyva Šiame gaminyje yra baterija, kuri naudojama, kad būtų galima prižiūrėti realaus laiko laikrodžio veikimą arba gaminio nuostatas; ji skirta veikti visą gaminio eksploataavimo laiką. Bet kokius šios baterijos aptarnavimo arba keitimo darbus turi atlikti kvalifikuotas aptarnavimo technikas.
Polski	Dyrektywa Unii Europejskiej w sprawie baterii i akumulatorów Produkt zawiera baterię wykorzystywaną do zachowania integralności danych zegara czasu rzeczywistego lub ustawień produktu, która podtrzymuje działanie produktu. Przejąd lub wymiana baterii powinny być wykonywane wyłącznie przez uprawnionego technika serwisu.
Português	Directiva sobre baterías da União Europeia Este produto contém uma bateria que é usada para manter a integridade dos dados do relógio em tempo real ou das configurações do produto e é projetada para ter a mesma duração que este. Qualquer tentativa de consertar ou substituir essa bateria deve ser realizada por um técnico qualificado.
Slovenščina	Smernica Evropske unie pre zaobhádvanie s batériami Tento výrobek obsahuje batériu, ktorá slúži na uchovanie správnych údajov hodín reálneho času alebo nastavení výrobku. Batéria je skonštruovaná tak, aby vydržala celú životnosť výrobku. Akýkoľvek pokus o opravu alebo výmenu batérie by mal vykonať kvalifikovaný servisný technik.
Slovensčina	Direktiva Evropske unije o baterijah in akumulatorjih V tem izdelku je baterija, ki zagotavlja natančnost podatkov ure v realnem času ali nastavitev izdelka v celotni življenjski dobi izdelka. Kakršno koli popravilo ali zamenjavo te baterije lahko izvede le pooblaščen tehnik.
Svenska	EU:s batteridirektiv Produkten innehåller ett batteri som används för att upprätthålla data i realtidsklockan och produktinställningarna. Batteriet ska räkna produktens hela livslängd. Endast kvalificerade servicetekniker får utföra service på batteriet och byta ut det.
Български	Директива за батерии на Европейския съюз Този продукт съдържа батерия, която се използва за поддържане на целостта на данните на часовника в реално време или настройките за продукта, създадена за издръжка през целия живот на продукта. Сервизът или смяната на батерията трябва да се извършва от квалифициран техник.
Română	Directiva Uniunii Europene referitoare la baterii Acest produs conține o baterie care este utilizată pentru a menține integritatea datelor ceasului de timp real sau setările produsului și care este proiectată să funcționeze pe întreaga durată de viață a produsului. Orice lucrare de service sau de înlocuire a acestei baterii trebuie efectuată de un tehnician de service calificat.

Заявления о соответствии стандартам

Устройство HP e-All-in-One соответствует требованиям к продуктам, разработанным регламентирующими органами вашей страны/региона.

Настоящий раздел содержит следующие темы:

- [Нормативный код модели](#)
- [FCC statement](#)
- [Notice to users in Korea](#)
- [VCCI \(Class B\) compliance statement for users in Japan](#)
- [Notice to users in Japan about the power cord](#)
- [Уведомление о соответствии нормам Европейского Союза](#)
- [Noise emission statement for Germany](#)
- [Notice to users in Germany](#)
- [Соответствие нормам беспроводной связи](#)

Нормативный код модели

Для нормативной идентификации устройству назначен нормативный код модели. Нормативный код модели данного устройства: SNPRH-1102. Этот нормативный номер не следует путать с торговым названием (Принтер HP Deskjet 3520 e-All-in-One и пр.) или номерами изделий (CX052A).

FCC statement

FCC statement

The United States Federal Communications Commission (in 47 CFR 15.105) has specified that the following notice be brought to the attention of users of this product.

This equipment has been tested and found to comply with the limits for a Class B digital device, pursuant to Part 15 of the FCC Rules. These limits are designed to provide reasonable protection against harmful interference in a residential installation. This equipment generates, uses and can radiate radio frequency energy and, if not installed and used in accordance with the instructions, may cause harmful interference to radio communications. However, there is no guarantee that interference will not occur in a particular installation. If this equipment does cause harmful interference to radio or television reception, which can be determined by turning the equipment off and on, the user is encouraged to try to correct the interference by one or more of the following measures:

- Reorient the receiving antenna.
- Increase the separation between the equipment and the receiver.
- Connect the equipment into an outlet on a circuit different from that to which the receiver is connected.
- Consult the dealer or an experienced radio/TV technician for help.

For further information, contact:
 Manager of Corporate Product Regulations
 Hewlett-Packard Company
 3000 Hanover Street
 Palo Alto, Ca 94304
 (650) 857-1501

Modifications (part 15.21)

The FCC requires the user to be notified that any changes or modifications made to this device that are not expressly approved by HP may void the user's authority to operate the equipment.

This device complies with Part 15 of the FCC Rules. Operation is subject to the following two conditions: (1) this device may not cause harmful interference, and (2) this device must accept any interference received, including interference that may cause undesired operation.

Notice to users in Korea

<p>B 급 기기 (가정용 방송통신기기)</p>	<p>이 기기는 가정용(B급)으로 전자파적합등록을 한 기기로서 주로 가정에서 사용하는 것을 목적으로 하며, 모든 지역에서 사용할 수 있습니다.</p>
--------------------------------	-------------------------------------------------------------------------------------

VCCI (Class B) compliance statement for users in Japan

この装置は、クラスB情報技術装置です。この装置は、家庭環境で使用することを目的としていますが、この装置がラジオやテレビジョン受信機に近接して使用されると、受信障害を引き起こすことがあります。取扱説明書に従って正しい取り扱いをして下さい。

VCCI-B

Notice to users in Japan about the power cord

製品には、同梱された電源コードをお使い下さい。
同梱された電源コードは、他の製品では使用出来ません。

Уведомление о соответствии нормам Европейского Союза

Устройства, отмеченные маркировкой CE, соответствуют следующим директивам ЕС.

- Директива по низкому напряжению 2006/95/EC
- Директива EMC 2004/108/EC
- Директива Ecodesign 2009/125/EC (если применима)

Соответствие данного устройства требованиям CE обеспечивается только при использовании подходящего адаптера переменного тока с маркировкой CE, предоставленного HP.

Если данное устройство имеет телекоммуникационные функции, оно также соответствует основным требованиям следующей директивы ЕС.

- Директива R&TTE 1999/5/EC

Соответствие указанным директивам означает одновременно соответствие согласованным европейским стандартам (Европейским нормам), перечисленным в декларации соответствия стандартам ЕС, которая предоставлена компанией HP для данного устройства или семейства устройств. Данная информация доступна в документации устройства (только на английском языке) или на следующем веб-сайте: www.hp.com/go/certificates (в поле поиска введите номер модели устройства).

Данное соответствие обозначается следующей маркировкой на устройстве.

	<p>Для нетелекоммуникационных и согласованных со стандартами ЕС телекоммуникационных продуктов, например Bluetooth®, с классом мощности ниже 10 мВт.</p>
	<p>Для телекоммуникационных продуктов, не согласованных со стандартами ЕС. Между CE и «!» (восклицательным знаком) указывается 4-значный цифровой номер, нанесенный на корпус.</p>

См. наклейку на данном устройстве с указанием стандарта.

Использование функций телекоммуникационной связи данного устройства разрешается в следующих странах ЕС и ЕАСТ: Австрия, Бельгия, Болгария, Великобритания, Венгрия, Германия, Греция, Дания, Ирландия, Исландия, Испания, Италия, Кипр, Латвия, Литва, Лихтенштейн, Люксембург, Мальта,

Нидерланды, Норвегия, Польша, Португалия, Румыния, Словения, Словакия, Финляндия, Франция, Чешская Республика, Швейцария, Швеция и Эстония.

Разъем для подключения телефона (доступен только на некоторых устройствах) предназначен для подключения к аналоговой телефонной линии.

Оборудование с устройствами беспроводной сети

- В некоторых странах могут быть предусмотрены специальные требования к работе беспроводных сетей, например только внутри помещения или ограничения доступных каналов. Убедитесь, что параметры страны для беспроводной сети указаны правильно.

Франция

- При использовании данного устройства в беспроводной сети, работающей на частоте 2,4 ГГц, действуют определенные ограничения. В помещении это устройство можно использовать во всем частотном диапазоне от 2400 МГц до 2483,5 МГц (каналы 1-13). Вне помещений можно использовать только частотный диапазон от 2400 МГц до 2454 МГц (каналы 1-9). Последние требования см. по адресу www.arcep.fr.

По всем вопросам о соответствии нормам обращайтесь по адресу:

Hewlett-Packard GmbH, Dept./MS: HQ-TRE, Herrenberger Strasse 140, 71034 Boeblingen, GERMANY

Noise emission statement for Germany

Geräuschemission

LpA < 70 dB am Arbeitsplatz im Normalbetrieb nach DIN 45635 T. 19

Notice to users in Germany

GS-Erklärung (Deutschland)

Das Gerät ist nicht für die Benutzung im unmittelbaren Gesichtsfeld am Bildschirmarbeitsplatz vorgesehen. Um störende Reflexionen am Bildschirmarbeitsplatz zu vermeiden, darf dieses Produkt nicht im unmittelbaren Gesichtsfeld platziert werden.

Соответствие нормам беспроводной связи

Этот раздел содержит следующую информацию о соответствии нормам для беспроводных устройств.

- [Exposure to radio frequency radiation](#)
- [Notice to users in Brazil](#)
- [Notice to users in Canada](#)
- [Notice to users in Taiwan](#)

Exposure to radio frequency radiation

Exposure to radio frequency radiation



Caution The radiated output power of this device is far below the FCC radio frequency exposure limits. Nevertheless, the device shall be used in such a manner that the potential for human contact during normal operation is minimized. This product and any attached external antenna, if supported, shall be placed in such a manner to minimize the potential for human contact during normal operation. In order to avoid the possibility of exceeding the FCC radio frequency exposure limits, human proximity to the antenna shall not be less than 20 cm (8 inches) during normal operation.

Notice to users in Brazil

Aviso aos usuários no Brasil

Este equipamento opera em caráter secundário, isto é, não tem direito à proteção contra interferência prejudicial, mesmo de estações do mesmo tipo, e não pode causar interferência a sistemas operando em caráter primário. (Res.ANATEL 282/2001).

Notice to users in Canada

Notice to users in Canada/Note à l'attention des utilisateurs canadiens

For Indoor Use. This digital apparatus does not exceed the Class B limits for radio noise emissions from the digital apparatus set out in the Radio Interference Regulations of the Canadian Department of Communications. The internal wireless radio complies with RSS 210 and RSS GEN of Industry Canada.

Under Industry Canada regulations, this radio transmitter may only operate using an antenna of a type and maximum (or lesser) gain approved for the transmitter by Industry Canada. To reduce potential radio interference to other users, the antenna type and its gain should be so chosen that the equivalent isotropically radiated power (e.i.r.p.) is not more than that necessary for successful communication.

This device complies with Industry Canada licence-exempt RSS standard(s). Operation is subject to the following two conditions: (1) this device may not cause interference, and (2) this device must accept any interference, including interference that may cause undesired operation of the device.

Utiliser à l'intérieur. Le présent appareil numérique n'émet pas de bruit radioélectrique dépassant les limites applicables aux appareils numériques de la classe B prescrites dans le Règlement sur le brouillage radioélectrique édicté par le ministère des Communications du Canada. Le composant RF interne est conforme à la norme RSS-210 and RSS GEN d'Industrie Canada.

Conformément au Règlement d'Industrie Canada, cet émetteur radioélectrique ne peut fonctionner qu'avec une antenne d'un type et d'un gain maximum (ou moindre) approuvé par Industrie Canada. Afin de réduire le brouillage radioélectrique potentiel pour d'autres utilisateurs, le type d'antenne et son gain doivent être choisis de manière à ce que la puissance isotrope rayonnée équivalente (p.i.r.e.) ne dépasse pas celle nécessaire à une communication réussie.

Cet appareil est conforme aux normes RSS exemptes de licence d'Industrie Canada. Son fonctionnement dépend des deux conditions suivantes : (1) cet appareil ne doit pas provoquer d'interférences nuisibles et (2) doit accepter toutes interférences reçues, y compris des interférences pouvant provoquer un fonctionnement non souhaité de l'appareil.

Notice to users in Taiwan

低功率電波輻射性電機管理辦法

第十二條

經型式認證合格之低功率射頻電機，非經許可，公司、商號或使用者均不得擅自變更頻率、加大功率或變更設計之特性及功能。

第十四條

低功率射頻電機之使用不得影響飛航安全及干擾合法通信；經發現有干擾現象時，應立即停用，並改善至無干擾時方得繼續使用。

前項合法通信，指依電信法規定作業之無線電通信。低功率射頻電機須忍受合法通信或工業、科學及醫藥用電波輻射性電機設備之干擾。

Указатель

Б

бумага
рекомендуемые типы 17

Г

гарантия 49

З

заявления о соответствии
стандартам 58

К

кнопки, панель управления 6

О

окружающая среда
программа охраны окружающей
среды 54
характеристики окружающей
среды 52

П

панель управления
кнопки 6
функции 6
период поддержки по телефону
поддержка по телефону 49
печать
характеристики 53
по истечении периода поддержки 49
поддержка по телефону 48
получение поддержки 48
при копировании
характеристики 53

С

сетевая плата 33, 34
сеть
сетевая плата 33, 34
сканирование
характеристики сканирования 53
соответствие нормам
беспроводный интерфейс 61
нормативный код модели 59

Т

техническая информация
требования к системе 52
характеристики копирования 53
характеристики окружающей
среды 52
характеристики печати 53
характеристики сканирования 53
техническая поддержка
гарантия 49
требования к системе 52

У

утилизация
картриджи 55

