

**Explay L72**

**Цифровой аудиоплеер**

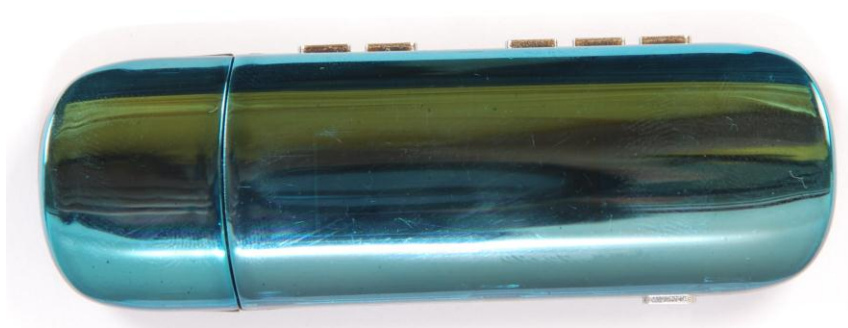

**Руководство пользователя**

## Оглавление

Введение .....	3
Комплект поставки* .....	3
Глава 1. Обзор плеера и его основных функций.....	4
Описание кнопок устройства.....	4
Глава 2. Зарядка элементов питания.....	5
Глава 3. Соединение с компьютером и установка программного обеспечения .....	6
Подключение .....	6
Отключение от компьютера.....	6
Загрузка и выгрузка файлов.....	6
Меры предосторожности.....	6
Глава 4. Описание процесса эксплуатации .....	7
Включение/выключение .....	7
Меню .....	7
Музыка .....	8
Запись.....	9
Радио.....	10
Проводник.....	11
Книги .....	12
Настройки.....	12
Глава 5. Возможные неисправности и их устранение .....	13
Глава 6. Технические характеристики .....	14
Уведомление о защите окружающей среды .....	15
Предостережения.....	15
Меры безопасности, чистка .....	17
Чистка.....	17
Разъёмы и порты.....	18

## Введение

Благодарим за приобретение цифрового плеера Explay.

Чтобы Вы как можно быстрее овладели всеми его возможностями, мы предусмотрели полное справочное руководство, знакомящее со способами работы, настройкой плеера, мерами предосторожности и родственными продуктами. Перед использованием этого MP3-плеера необходимо внимательно прочитать все соответствующие главы, чтобы как можно лучше его использовать.

Это руководство было тщательно отредактировано и, по нашему мнению, является правильным и заслуживающим доверия. Но если нам все-таки не удалось полностью избежать ошибок и пропусков, мы приносим свои извинения и будем рады вашим замечаниям и мнениям. Для обновлений версий программного обеспечения и замечаний обращайтесь на сайт [www.explay.ru](http://www.explay.ru)

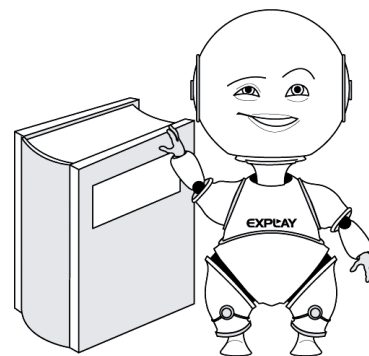

## Комплект поставки\*

НАИМЕНОВАНИЕ	КОЛИЧЕСТВО	ЕДИНИЦЫ
Плеер 	1	шт.
Руководство пользователя 	1	шт.
Стереонаушники 	1	шт.
Гарантийный талон 	1	шт.

\* - Производитель вправе вносить изменения во внешний вид, технические характеристики и комплектацию устройства.

# Глава 1. Обзор плеера и его основных функций

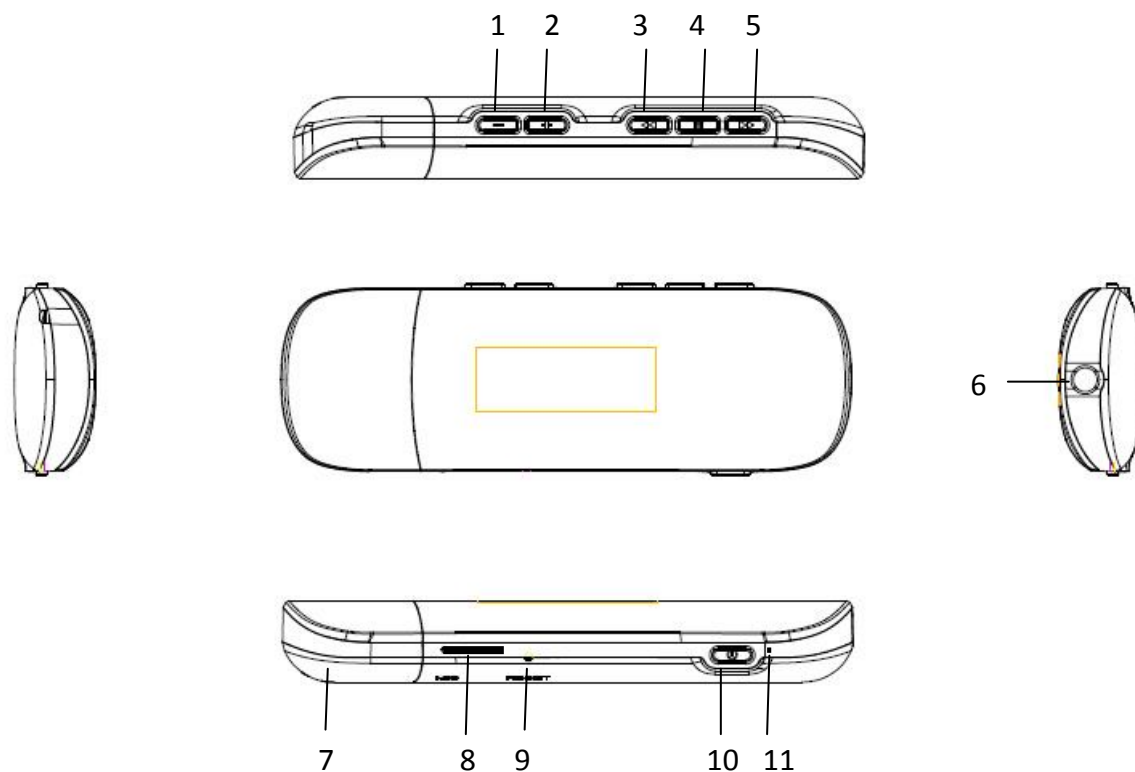

## Описание кнопок устройства



- 1) Уменьшение громкости
- 2) Предыдущая песня
- 3) Увеличение громкости
- 4) Меню
- 5) Следующая песня
- 6) Порт наушников
- 7) Крышка USB
- 8) Разъем под карту памяти
- 9) Reset
- 10) Вкл./Выкл. (Воспр./Пауза)
- 11) Микрофон

## Глава 2. Зарядка элементов питания

Используемый источник питания должен соответствовать национальным стандартам, и производитель не несет ответственности ни за какие проблемы, вызванные применением нестандартного источника питания.

- ✓ При использовании других зарядных устройств индикация полного заряда для зарядного устройства и внутреннего устройства могут отличаться, в этом случае индикация устройства должна выбираться в соответствии со стандартом.
- ✓ Когда аккумулятор заряжен полностью, его значок показывается заполненным (  ), и это заполнение уменьшается по мере использования плеера.
- ✓ Когда напряжение питания падает практически до нуля, значок батарейки становится пустым (  ). После чего плеер отключается. Своевременно заряжайте плеер.
- ✓ Для полного заряда необходимо 4 часа, первые 2 зарядки желательно производить по 8-10 часов.



Не используйте плеер в условиях высокой влажности и высокой температуры. Запрещается подвергать плеер воздействию огня. (Инструкции по зарядке приведены только для справки).



Чтобы продлить срок службы аккумуляторов, в начале использования плеера необходимо, как минимум, два раза заряжать аккумулятор только после его полного разряда.

### **Информация:**

Время работы в режиме прослушивания музыки до 20 часов.

## Глава 3. Соединение с компьютером и установка программного обеспечения

### Подключение

Снимите крышку USB на музыкальном плеере, затем подключите музыкальный плеер в USB разъем ПК. На ПК музыкальный плеер отобразится в виде внешнего накопителя, на который можно скопировать музыку/электронные книги/документы и т.д.

### Отключение от компьютера

1. Выберите на панели задач вашего компьютера значок подключенных устройств, щелкните его правой кнопкой мыши и выберите “Безопасное отключение устройства”.
2. Выберите тип останавливаемого устройства и нажмите кнопку “Остановить”.
3. Выберите останавливаемый драйвер и нажмите кнопку “ОК”.
4. Для завершения операции нажмите кнопку “Закреть”.

### Внимание!

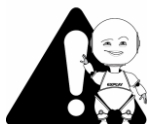

**Неправильное завершение работы с компьютером может привести к повреждению плеера.**

### Загрузка и выгрузка файлов

#### **a. Загрузка файлов**

Скопируйте файлы и мелодии MP3 или WAV, либо файлы в других форматах поддерживаемые устройством, со своего ПК на “мобильный диск” (т.е. плеер).

#### **b. Выгрузка файлов**

Откройте папку “Мой компьютер” на своем ПК, затем выберите “съёмный диск” (т.е. плеер) и дважды щелкните его, чтобы открыть. Выберите файлы, которые нужно выгрузить, и скопируйте их в нужный каталог на своем ПК.

### Меры предосторожности

- Если устройство подключено к ПК с операционной системой Windows 2000/ME/XP/Vista, в течение чтения, записи, загрузки или выгрузки данных, пока на экране находится рисунок загрузки или выгрузки, не выключайте питание и не отключайте MP3-плеер от ПК. В противном случае данные файлов могут быть повреждены.
- Удаляйте устройство, соблюдая следующие процедуры безопасного удаления:
  - Сначала дважды щелкните значок на панели задач рабочего стола ПК. На экране ПК появится приглашение “Безопасное удаление устройства”. Нажмите кнопку “Остановить”, и операционная система предложит подтвердить удаление устройства. Нажмите кнопку “Да”, и появится сообщение “Оборудование может быть удалено”. С этого момента можно безопасно отключить устройство от ПК.

- Если устройство подключено к ПК с операционной системой Windows98/95, в течение чтения, записи и передачи данных не выключайте питание и не отключайте MP3-плеер от ПК. В противном случае данные файлов могут быть повреждены. Отключайте плеер только после окончания передачи.

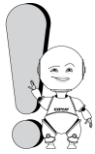

Если плеер по непонятным причинам не может работать нормально, выключите его и снова включите спустя 3 секунды. Если устройство продолжает работать неправильно – обратитесь в авторизованный сервисный центр для устранения неисправности.

## Глава 4. Описание процесса эксплуатации

### Включение/выключение

#### **Включение**

Нажмите и удерживайте кнопку «Вкл./Выкл.» в течение 2 сек. На экране отобразится загрузочная картинка, после чего плеер покажет главное меню.

#### **Выключение**

Нажмите и удерживайте кнопку «Вкл./Выкл.» в течение 5 сек.

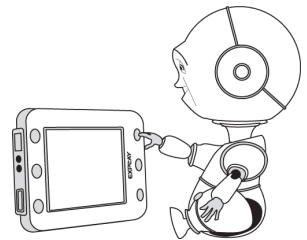

### Меню

При первом включении устройства загружается главное меню.

Перемещение по меню осуществляется нажатием на кнопки “◀ / ▶”, выбор – нажатием на кнопку “M”.

В главном меню можно выбрать различные режимы работы плеера: Музыка; Радио FM; Диктофон; Книга; Проводник; Установки.

Для выхода в главное меню из разных режимов работы требуется нажать и удерживать в течение нескольких секунд кнопку «M». Для перехода на пункт выше кратковременно нажмите «Вкл./Выкл.».



При модернизации устройства - меню, значки меню и их названия могут отличаться от описанного в данном руководстве пользователя.



При модернизации устройства – расположение и последовательность значков меню и их функции могут отличаться от описанного в данном руководстве пользователя.

Рассмотрим более подробно каждую из функций.

## Музыка



В основном меню плеера с помощью кнопок управления зайдите в функцию «Музыка».

### Назначение музыки

С помощью этой функции Вы сможете прослушивать аудиофайлы.

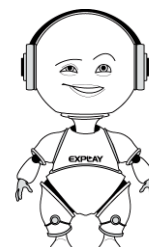

### Навигация

Для того чтобы выбрать файл, который Вы хотите воспроизвести, нужно с помощью кнопок управления выбрать файл и начать его воспроизведение, нажав на кнопку «М»

Для остановки воспроизведения аудиотрека нажмите на кнопку «Вкл./Выкл.», для возобновления воспроизведения снова нажмите на кнопку «Вкл./Выкл.».

Для переключения на предыдущий или следующий трек нажмите на кнопку «◀ / ▶», соответственно.

Для перемотки трека назад или вперед нажмите и удерживайте кнопку «◀ / ▶», соответственно.



Данный плеер поддерживает отображение текста песни. Файл с текстом должен иметь то же имя, что и файл с музыкой, а также расширение LRC.

### Регулировка громкости

Во время воспроизведения используйте кнопки «+ / -» для увеличения и уменьшения громкости.

**Для входа в меню выбора режима воспроизведения, нажмите на кнопку «М».**

### Режим воспроизведения

Эта опция позволяет настроить наиболее оптимальный для Вас режим воспроизведения аудиофайлов.



## **Режим повторения**

Эта опция позволяет выбрать наиболее оптимальный для Вас режим повторения аудиофайлов.

Нормально	Выключение после воспроизведения всех песен.
Повтор трека	Повтор одной песни
Случайно	Случайный выбор трека
Случайно и повтор	Случайный выбор трека и повтор всех
Повтор всех	Повтор всех песен
Просмотр	Воспроизведение первых 10 секунд песни

## **Выбор EQ**

На выбор предоставляется 7 настроек параметров звучания:

- Нормальный;
- Рок;
- Поп;
- Классика;
- Софт;
- Джаз;
- Бас;
- и т.д.

## **Выход**

Для выхода в главное меню из режима воспроизведения требуется держать нажатой и удерживать кнопку «М».

## **Запись**

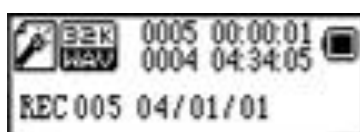

В основном меню плеера с помощью кнопок управления зайдите в функцию «Запись».

### **Назначение записи**

С помощью этой функции Вы сможете записывать голосовые аудиофайлы.

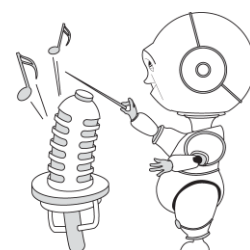

### **Навигация**

Для того чтобы начать запись в появившемся окошке записи, нажмите на кнопку «Вкл./Выкл.» для остановки записи нажмите на кнопку «Вкл./Выкл.».

Для сохранения записанного файла нажмите и удерживайте «М».

В окошке записи нажмите кнопку «М», чтобы выбрать тип и путь сохранения записей.



**Если Вы слушаете запись через наушники, будьте осторожны – высокая чувствительность микрофона и большая громкость могут повредить органы слуха!**

### **Воспроизведение записанных файлов**

Записанный файл можно прослушать через опцию «Проводник» основного меню.

### **Выход**

Для выхода в главное меню из режима записи требуется нажать и удерживать кнопку «М», при этом записываемый файл будет автоматически сохранён.

## **Радио**

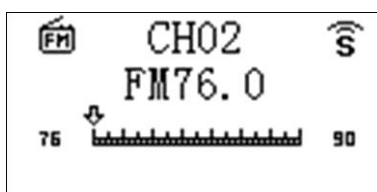

В основном меню плеера с помощью кнопок управления зайдите в функцию «Радио».

### **Назначение радио**

С помощью этой функции Вы сможете прослушивать радио.

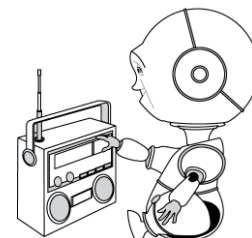

### **Навигация**

В режиме прослушивания Вы можете выбрать следующую или предыдущую частоту с помощью кнопок «**◀ / ▶**»; автоматический поиск осуществляется с помощью нажатия и удержания на кнопки «**◀ / ▶**», соответственно; а также получить доступ к меню настройки нажав на кнопку «М».

### **Регулировка громкости**

Во время воспроизведения используйте кнопки «**+ / -**» для увеличения и уменьшения громкости.

Рассмотрим более подробно меню настроек.

### **Меню «Радио»**

Для того, чтобы войти в режим меню Радио, нажмите кнопку «М».

## ***Автопоиск***

Если Вы выберете данную функцию, то плеер начнёт искать радиостанции в автоматическом режиме. При нахождении радиочастоты сохранение происходит автоматически.

## ***Станции***

Для выбора сохраненных каналов нажмите на кнопку “М”, выберите опцию «Станции», затем с помощью кнопок Влево/Вправо выберите сохраненный канал.

## ***Сохранить канал***

Чтобы сохранить найденную вручную радиостанцию, нажмите на кнопку “М”, выберите опцию «Сохранить». Перед Вами отобразится список ячеек от 1-го до 30-ти, выбрав любую из этих ячеек и нажав на кнопку “М”, перед Вами отобразится диалоговое окошко, где Вы должны либо подтвердить выбор, нажав иконку «Да», либо отменить сохранение, выбрав иконку «Нет».

При сохранении радиочастоты строка, на которую Вы сохранили частоту, будет иметь значение данной частоты (например, 92.4 MHz).

## ***Удаление сохранённого канала***

Эта функция позволяет удалять сохранённые радиостанции из памяти плеера. Для того чтобы удалить частоту, нажмите на кнопку “М”, выберите пункт «Удалить». Далее выбираете ячейку, которую Вы хотели бы удалить, нажимаете на клавишу “М”, при этом перед Вами отобразится диалоговое окно, которое предложит удалить или отменить удаление радиостанции. Выберите с помощью кнопок управления «Да», если хотите удалить частоту, или «Нет», если хотите отменить удаление. Для активации Вашего выбора нажмите на клавишу “М”.

## ***Запись радиостанции***

С помощью этой функции Вы можете записывать музыку, проигрываемую на радиостанции. Начало записи осуществляется с помощью кнопки «Вкл./Выкл.».

## **Выход**

Для выхода в главное меню из режима прослушивания радио требуется нажать и удерживать кнопку “М”.

## **Проводник**

В основном меню плеера с помощью кнопок управления зайдите в функцию «Проводник».

### **Назначение Проводника**

Проводник позволяет посмотреть содержимое памяти плеера и выбирать файл для просмотра или воспроизведения, а также удалять выбранные файлы.

### **Навигация**

В режиме проводника, Вы можете выбрать интересующий Вас файл и, нажав на него, начать его воспроизведение, в случае с аудио; и просмотр, в случае с текстовыми файлами.

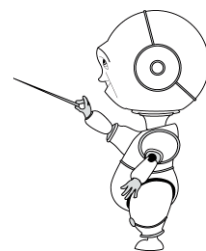

## **Выход**

Для выхода в главное меню из режима Проводника требуется нажать и удерживать кнопку «М».

## **Книги**

В основном меню плеера с помощью кнопок управления зайдите в функцию «Книги».

### **Назначение функции книги**

С помощью этой функции Вы сможете читать записанные в память плеера книги в TXT формате.

### **Навигация**

С помощью кнопок управления выберите книгу в TXT формате, которую хотите прочитать. Открытие и закрытие книги осуществляется кнопкой «Вкл./Выкл.». Перелистывание страниц - ◀◀ и ▶▶.

### **Выход**

Для выхода в главное меню из режима чтения, требуется нажать и удерживать кнопку “М”.

## **Настройки**

В основном меню плеера с помощью кнопок управления зайдите в функцию «Настройки».

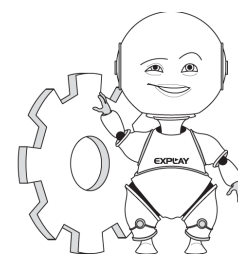

### **Назначение настроек**

С помощью этой функции Вы сможете настроить плеер и сделать его использование наиболее удобным для Вас.

### **Навигация**

Для переключения между функциями и их значениями воспользуйтесь кнопками управления “◀◀ / ▶▶”. Для подтверждения выбора нажимайте на кнопку “М”, для выхода в основное меню установок нажмите и удерживайте “М”.

### **Вам доступны следующие настройки:**

#### **Дисплей**

Данный пункт настроек позволяет отрегулировать уровень подсветки дисплея, его яркость и режим подсветки.

#### **Язык**

В данном пункте настроек Вы можете выбрать нужный Вам язык отображения меню.

#### **Система**

В данном пункте настроек Вы сможете посмотреть версию прошивки плеера, свободное и занятое место и привести плеер к заводским установкам.

## Глава 5. Возможные неисправности и их устранение

<b>Проблема</b>	<b>Решение</b>
Плеер не включается	Зарядите плеер
Плеер заблокировался	Выключите и включите при помощи переключателя питания
Плеер не воспроизводит файлы	Проверьте громкость, подключены ли наушники. Отформатируйте диск
Невозможно загрузить /выгрузить файл с диска, плеер не определяется	Присоединяйте плеер после полной загрузки операционной системы. Повторно присоедините плеер.
Не работает запись	Проверьте доступное свободное место и заряд аккумулятора.
Слова на экране искажены	Проверьте правильность выбора настроек
Плеер висит	Обнулите устройство.
Неисправность не опознана	Обратитесь в авторизованный сервис

## Глава 6. Технические характеристики

### Характеристики продукта

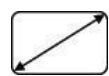

Размеры	12*84*27мм
Вес	23 грамм
Дисплей	OLED, размер 128 на 32 пикселя
Поддержка языков	Мультиязычный
Соединение с ПК	USB2.0 High Speed, скорость 5 Мб/сек
Поддерживаемые форматы файлов аудио	MP3 (8 кб/с до 320 кб/с), WMA (32 Кб/с до 384кб/с) ID3 V1 Tag, ID3 V2 2.0, ID3 V2 3.0, ID3 V2 4.0
Запись – Аудио	Записывает с микрофона в формат WAV (32 Кб/с, 64 Кб/с, 192 Кб/с, 384Кб/с)
Выходная мощность	2*20мВат на канал
Радио	87 -108 МГц, 30 станций памяти
Память	Встроенная 4Гб Карта памяти до 8Гб
Питание	литий полимерный аккумулятор 180мА/ч
Время работы	20 часов воспроизведения в режиме экономии энергии
Эквалайзер	Нормальный, Рок, Поп, Классика, Джаз, Софт
Поддерживаемые ОС	Win2000/XP/ME, MacOS10 Linux 2.4.2, Win98 (необходимы драйвера)
Комплект поставки	Мультимедийный плеер, Руководство пользователя, Гарантийный талон, Наушники

#### Примечание:

1. Срок эксплуатации устройства 2 года с момента продажи.
2. Производитель вправе вносить изменения во внешний вид, технические характеристики и комплектацию устройства без предварительного уведомления.

3. С более подробной инструкцией Вы можете ознакомиться на сайте [www.explay.ru](http://www.explay.ru)
4. Интерфейс устройства, представленный на картинках в руководстве по эксплуатации, может отличаться от имеющегося у пользователя в зависимости от версии установленной прошивки.
5. Гарантия на аксессуары 2 недели с момента покупки, далее гарантия действует, только на устройство.
6. По всей территории России действует единый бесплатный телефон технической поддержки Explay: +7 (800) 555-09-71.

### **Уведомление о защите окружающей среды**

Использованные упаковочные материалы, аккумуляторы и электрические компоненты должны утилизироваться независимо друг от друга согласно существующим нормативным правилам.

### **Предостережения**

Если плеер выходит из строя, вследствие ниже перечисленных причин, наша компания вправе снять с себя гарантийные обязательства по обслуживанию устройства.  
Пожалуйста, внимательно прочтите следующие предостережения:

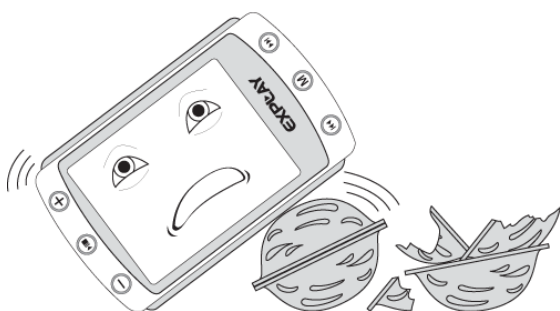

- Не используйте плеер для задач, не описанных в данном руководстве.

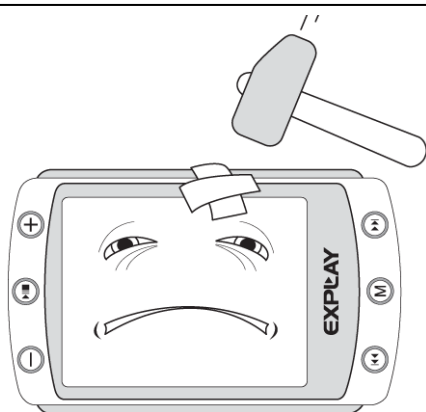

- Не допускайте сильных ударов по корпусу плеера или сильной тряски.

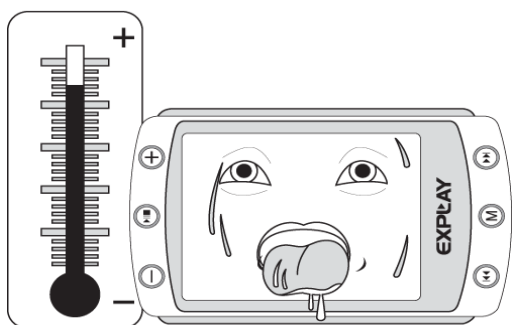

- Не используйте плеер в условиях высокой температуры, влажности и сильных магнитных полей.

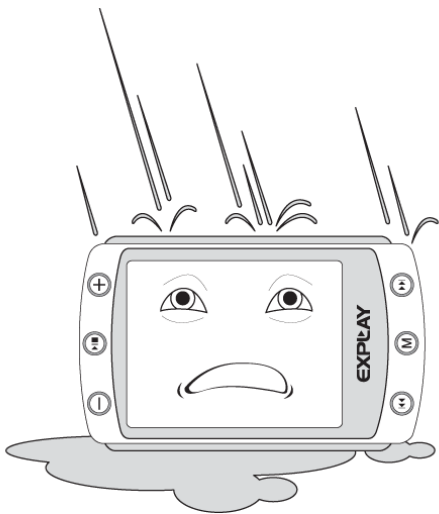

- Не допускайте попадания влаги в плеер. При попадании влаги на корпус протрите плеер сухой салфеткой.

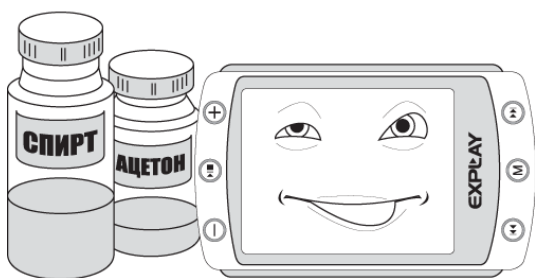

- Не используйте для очистки плеера активных легко воспламеняемых веществ (спирт, бензин, ацетон и т.п.).

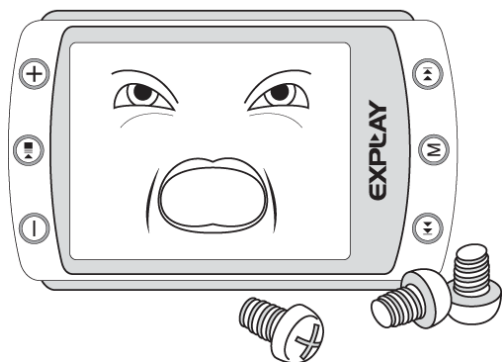

- Не пытайтесь открывать корпус плеера и ремонтировать его самостоятельно.

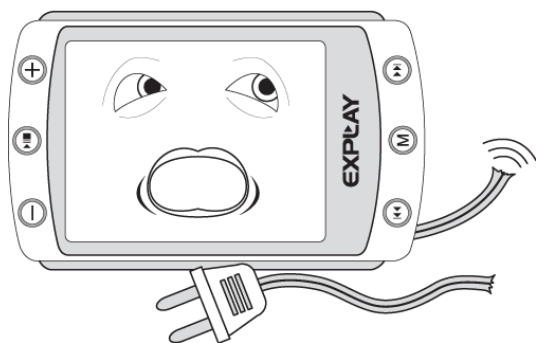

- Не вынимайте штекер наушников из плеера и вилку зарядного устройства из сети, держа его за провод. Это может привести к разрыву провода.



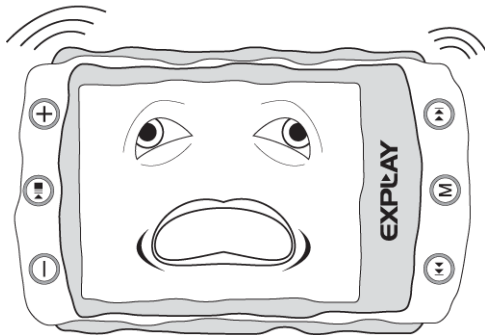

- Не допускайте вибраций или ударов в то время когда плеер подключен к PC.  
Отключайте плеер от PC только через «безопасное отключение устройства».

## Меры безопасности

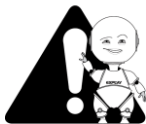

### Внимание

Не прикасайтесь к адаптеру питания влажными руками. Это может привести к поражению электрическим током.

Используйте стандартный адаптер питания. Использование с данным плеером нестандартного источника питания может привести к его повреждению.

Убедитесь, что разъем источника питания подключен к правильной линии питания. Это может привести к поражению электрическим током.

Убедитесь, что вилка адаптера источника питания надежно вставлена в розетку сети электропитания. В противном случае возможно возгорание.

Если плеер нагревается, или из него идет дым, немедленно прекратите его использование и обратитесь в центр обслуживания пользователей. Дальнейшее использование этого плеера опасно.

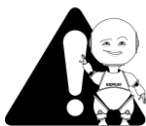

### Внимание

Используйте плеер при температурах от -20°C до 70°C. В противном случае плеер может быть поврежден.

Не помещайте плеер в пыльные или влажные условия. В противном случае плеер может быть поврежден.

Не пользуйтесь FM-радио в автомобиле. В противном случае плеер может быть поврежден.

Не помещайте плеер рядом с кредитными карточками, магнитными карточками и т. д. В противном случае магнитные и кредитные карточки могут быть повреждены.

## Чистка

Придерживайтесь указанных ниже основных правил при очистке внешней поверхности устройства и его компонентов:

- Убедитесь в том, что плеер отключен.

- Используйте смоченную, мягкую ткань без пуха. Не допускайте попадания жидкости в отверстия.
- Не используйте аэрозольные распылители, растворители, спирт и абразивные/шлифовальные материалы.

## Разъёмы и порты

Не вставляйте разъём в порт с силой. Если разъём не удастся без труда вставить в порт, возможно, разъём и порт не соответствуют друг другу.

Убедитесь в том, что разъём соответствует порту и что разъём расположен правильно относительно порта.



### **Важно:**

Не используйте наушники во время вождения!

Использование наушников во время вождения автомобиля не рекомендуется и запрещено в ряде регионов.

Будьте осторожны и внимательны во время вождения. Перестаньте слушать устройство, если оно мешает или отвлекает вас во время вождения любым транспортным средством или выполнении любой другой деятельности, которая требует от вас сосредоточенности.

### **ВНИМАНИЕ**

- Использование наушников с высоким уровнем громкости может привести к постоянной потере слуха. Можно повышать громкость до уровня, на котором звук нормально воспринимается и при этом не приводит к раздражению и повреждению слуха. Установите громкость на безопасном уровне.
- Если у вас периодически появляется звон в ушах, снизьте уровень громкости или прекратите использование плеера.

**ЭЛЕКТРИЧЕСКОЕ ОБОРУДОВАНИЕ ПРИ НЕПРАВИЛЬНОМ ЕГО ИСПОЛЬЗОВАНИИ МОЖЕТ ПРЕДСТАВЛЯТЬ ОПАСНОСТЬ. РАБОТА С ДАННЫМ ИЛИ АНАЛОГИЧНЫМ ЕМУ ИЗДЕЛИЕМ ДОЛЖНА ВСЕГДА КОНТРОЛИРОВАТЬСЯ ВЗРОСЛЫМИ.**

**НЕ ПОЗВОЛЯЙТЕ ДЕТЯМ ПРИКАСАТЬСЯ К ВНУТРЕННИМ ДЕТАЛЯМ ЛЮБОГО ЭЛЕКТРИЧЕСКОГО ИЗДЕЛИЯ, А ТАКЖЕ НЕ РАЗРЕШАЙТЕ ТРОГАТЬ КАБЕЛИ.**