

**Canon**

➤ Можно сделать следующее

➤ Печать

➤ Копирование

➤ Сканирование

➤ Устранение неполадок

➤ Обзор устройства

(включая информацию о надлежащем обращении и об изменении параметров)

➤ Порядок использования электронных руководств, процедуры печати

➤ Приступая к работе с продуктом

MC-6554-V1.00



Главная > Можно сделать следующее

Можно сделать следующее



Полезное программное обеспечение

Создайте различную графику с использованием изображений и видеоклипов
С помощью простых действий можно также печатать и сканировать документы



Копирование оригинала

Загрузка оригиналов и копирование

A001

Полезное программное обеспечение

С этим устройством можно использовать указанное ниже полезное программное обеспечение.

- [My Image Garden](#)
- [Quick Menu](#)
- [Easy-WebPrint EX](#)
- [My Printer](#)

My Image Garden

My Image Garden — это приложение, которое позволяет множеством способов для достижения различных целей обрабатывать фотографии, снятые на цифровой фотоаппарат, а также другие изображения, сохраненные на компьютере. Можно легко упорядочивать огромное число своих любимых фотографий или создавать из них коллажи, открытки и многое другое, а также печатать их. Кроме того, можно выполнять различные виды сканирования одним щелчком.



Нажмите здесь: [My Image Garden](#)



➔ [Руководство по My Image Garden](#)

Quick Menu

Quick Menu — это программа, которая обеспечивает легкий запуск приложений и руководств из комплекта поставки устройства, а также быстрый доступ к интерактивной информации о продуктах. Кроме того, если также установлено приложение Image Display, можно использовать коллажи или другие материалы, созданные автоматически с помощью функции рекомендуемых документов приложения My Image Garden, а также слайд-шоу изображений, хранящихся на компьютере.



Примечание.

- По умолчанию программа Quick Menu запускается автоматически при запуске компьютера.
 - В меню Пуск (Start) выберите пункт Все программы (All Programs) > **Canon Utilities** > **Quick Menu**, а затем выберите **Quick Menu**.
-
- Если Image Display не отображается даже после запуска Quick Menu, нажмите значок (Запуск Image Display). Если приложение My Image Garden не установлено, выполнится его загрузка и установка. Для загрузки программного обеспечения требуется подключение к Интернету. Требуется оплата подключения к Интернету.
 - Необходимо подключить компьютер к Интернету для получения доступа к веб-сайту для просмотра полезной информации и выполнения других действий. Требуется оплата подключения к Интернету.
 - Подробные сведения о Quick Menu см. в справке приложения Quick Menu. Для отображения справки щелкните правой кнопкой мыши Quick Menu и в отображенном меню выберите пункт Справка (Help).
 - Для использования функции рекомендуемого документа приложения My Image Garden необходимо предварительно зарегистрировать информацию. Подробные сведения см. в руководстве My Image Garden.



Easy-WebPrint EX

Easy-WebPrint EX — это программное обеспечение, которое позволяет легко распечатывать веб-страницы, открытые в браузере Internet Explorer.

Можно распечатать веб-страницу, автоматически уменьшив ее размер в соответствии с шириной бумаги, чтобы не обрезать края страницы, или выбрав страницы в режиме предварительного просмотра.



Внимание!

- Воспроизведение или изменение охраняемых законом об авторском праве работ другого лица без разрешения правообладателя является незаконным в случаях, отличных от личного использования, использования дома или других применений из ограниченного круга, определенного авторским правом.
Кроме того, воспроизведение или изменение фотографий людей может нарушать право на неприкосновенность частной жизни.

Примечание.

- Подробные сведения о Easy-WebPrint EX см. в справке программы Easy-WebPrint EX. Для отображения справки в браузере Internet Explorer выберите пункт Справка (Help) в меню **Easy-WebPrint EX** на панели инструментов программы Easy-WebPrint EX.

My Printer

My Printer — это приложение, дающее возможность отображать экран настройки драйвера принтера или искать решения неполадок в работе.



[Наверх ▲](#)

U047

Копирование оригинала

Загрузка оригиналов и копирование

Можно легко копировать оригиналы с помощью панели управления.

Создание копий

Загрузите оригинал для копирования.



[Наверх](#) ▲

**Canon**[Главная](#) > [Печать](#)

Печать

- [Печать с компьютера](#)
 - [Полезное программное обеспечение](#)
 - [Печать с помощью используемой прикладной программы \(драйвер принтера\)](#)

[Наверх ▲](#)

Главная > Печать > Печать с компьютера

Печать с компьютера

- Полезное программное обеспечение
- Печать с помощью используемой прикладной программы (драйвер принтера)

[Наверх ▲](#)

A002

Полезное программное обеспечение

С этим устройством можно использовать указанное ниже полезное программное обеспечение.

- [My Image Garden](#)
- [Quick Menu](#)
- [Easy-WebPrint EX](#)
- [My Printer](#)

My Image Garden

My Image Garden — это приложение, которое позволяет множеством способов для достижения различных целей обрабатывать фотографии, снятые на цифровой фотоаппарат, а также другие изображения, сохраненные на компьютере. Можно легко упорядочивать огромное число своих любимых фотографий или создавать из них коллажи, открытки и многое другое, а также печатать их. Кроме того, можно выполнять различные виды сканирования одним щелчком.



Нажмите здесь: [My Image Garden](#)



➔ [Руководство по My Image Garden](#)

Quick Menu

Quick Menu — это программа, которая обеспечивает легкий запуск приложений и руководств из комплекта поставки устройства, а также быстрый доступ к интерактивной информации о продуктах. Кроме того, если также установлено приложение Image Display, можно использовать коллажи или другие материалы, созданные автоматически с помощью функции рекомендуемых документов приложения My Image Garden, а также слайд-шоу изображений, хранящихся на компьютере.



Примечание.

- По умолчанию программа Quick Menu запускается автоматически при запуске компьютера.
 - В меню Пуск (Start) выберите пункт Все программы (All Programs) > **Canon Utilities** > **Quick Menu**, а затем выберите **Quick Menu**.
-
- Если Image Display не отображается даже после запуска Quick Menu, нажмите значок  (Запуск Image Display). Если приложение My Image Garden не установлено, выполнится его загрузка и установка. Для загрузки программного обеспечения требуется подключение к Интернету. Требуется оплата подключения к Интернету.
 - Необходимо подключить компьютер к Интернету для получения доступа к веб-сайту для просмотра полезной информации и выполнения других действий. Требуется оплата подключения к Интернету.
 - Подробные сведения о Quick Menu см. в справке приложения Quick Menu. Для отображения справки щелкните правой кнопкой мыши Quick Menu и в отображенном меню выберите пункт Справка (Help).
 - Для использования функции рекомендуемого документа приложения My Image Garden необходимо предварительно зарегистрировать информацию. Подробные сведения см. в руководстве My Image Garden.

Easy-WebPrint EX

Easy-WebPrint EX — это программное обеспечение, которое позволяет легко распечатывать веб-страницы, открытые в браузере Internet Explorer.

Можно распечатать веб-страницу, автоматически уменьшив ее размер в соответствии с шириной бумаги, чтобы не обрезать края страницы, или выбрав страницы в режиме предварительного просмотра.

Внимание!

- Воспроизведение или изменение охраняемых законом об авторском праве работ другого лица без разрешения правообладателя является незаконным в случаях, отличных от личного использования, использования дома или других применений из ограниченного круга, определенного авторским правом. Кроме того, воспроизведение или изменение фотографий людей может нарушать право на неприкосновенность частной жизни.

Примечание.

- Подробные сведения о Easy-WebPrint EX см. в справке программы Easy-WebPrint EX. Для отображения справки в браузере Internet Explorer выберите пункт Справка (Help) в меню **Easy-WebPrint EX** на панели инструментов программы Easy-WebPrint EX.

My Printer

My Printer — это приложение, дающее возможность отображать экран настройки драйвера принтера или искать решения неполадок в работе.



[Наверх ▲](#)



Руководство по My Image Garden



MA-8760-V1.00

Общие замечания (My Image Garden)

Назначение программы My Image Garden

- » Возможности приложения My Image Garden
- » Запуск My Image Garden

Использование функции рекомендации объектов

- » Рекомендованные объекты в программе My Image Garden
- » Регистрация различной информации на фотографиях

Печать

- » Печать фотографий и документов
- » Создание и печать объектов
- » Захват и печать неподвижных изображений из видеоизображений
- » Печать рекомендованных объектов и изображений из слайд-шоу
- » Загрузка и печать высококачественного содержимого

Использование различных режимов

- » Сканирование фотографий и документов
- » Исправление и улучшение фотографий
- » Улучшение фотографий с помощью специальных фильтров
- » Извлечение текста из изображений (функция OCR)
- » Редактирование объектов
- » Обрезка фотографий
- » Создание и изменение PDF-файлов
- » Загрузка изображений с сайтов обмена фотографиями

Экраны программы My Image Garden

- » Основной экран
- » Окно Специальные фильтры изображений
- » Диалоговое окно Параметры печати
- » Окно Исправить/улучшить изображения
- » Окно Созд./ред. PDF-файла
- » Диалоговое окно Настройки

Устранение неполадок

Руководство по My Image Garden > Назначение программы My Image Garden

My Image Garden

Назначение программы My Image Garden

- Возможности приложения My Image Garden
- Запуск My Image Garden

[Наверх ▲](#)

A011

My Image Garden

Возможности приложения My Image Garden

My Image Garden — это приложение, которое позволяет множеством способов для достижения различных целей обрабатывать фотографии, снятые на цифровой фотоаппарат, а также другие изображения, сохраненные на компьютере.

Можно сделать следующее

- Создание объектов с помощью программы My Image Garden
- Простое упорядочение фотографий
- Простая печать фотографий и документов
- Печать настраиваемых объектов
- Захват и печать неподвижных изображений из видеоизображений
- Простое сканирование фотографий и документов
- Исправление/улучшение фотографий

Создание объектов с помощью программы My Image Garden

В программе My Image Garden используется технология «Image Assorting Technology», предоставляющая следующие функции.

- Функция анализа изображений, позволяющая группировать изображения одних и тех же людей благодаря распознаванию области лица на фотографиях и автоматически регистрировать изображения и видеоизображения в календаре благодаря распознаванию даты и времени съемки
- Функция рекомендации объектов, автоматически предлагающая подходящие шаблоны для анализируемых изображений

С помощью этой технологии можно печатать различные объекты, например коллажи или открытки.

➔ Использование функции рекомендации объектов



Простое упорядочение фотографий

Изображения, проанализированные в программе My Image Garden, отображаются в окнах Незарегистрированные люди (Unregistered People) и Люди (People) с группировкой по людям, а также в окне Календарь (Calendar) с группировкой по дате и времени съемки. Благодаря возможности регистрации данных о людях и событиях можно легко упорядочить большое число изображений и быстро найти нужные изображения.

- ➔ Регистрация людей
- ➔ Регистрация событий

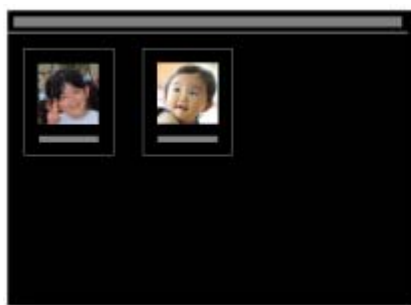

Простая печать фотографий и документов

Понравившиеся фотографии можно легко распечатать, предварительно проверив их в режиме предварительного просмотра.

Можно также печатать документы, сохраненные в виде PDF-файлов.

➔ Печать фотографий и документов



Печать настраиваемых объектов

Можно объединять любимые фотографии с предустановленными темами, чтобы создавать индивидуализированные объекты для печати, такие как коллажи и открытки.

➔ Создание и печать объектов



Захват и печать неподвижных изображений из видеоизображений

Можно захватывать понравившиеся кадры из видеоизображений и распечатывать их в виде неподвижных изображений.

➔ Захват и печать неподвижных изображений из видеоизображений



Простое сканирование фотографий и документов

Можно сканировать фотографии и документы путем автоматического определения типа объекта.

➔ Удобное сканирование с использованием функции автоматического сканирования



Исправление/улучшение фотографий

Можно устранить эффект красных глаз или настроить яркость и контрастность изображений.

➔ Исправление и улучшение фотографий



Примечание.

- В приложении My Image Garden доступно множество экранов для выбора изображений, PDF-файлов и видеоизображений.
Подробнее см. раздел « [Выбор изображений, PDF-файлов и видеоизображений](#) ».
- Набор файловых форматов, доступных в My Image Garden, варьируется в зависимости от используемой функции.
Подробнее см. раздел « [Форматы файлов](#) ».

A012

My Image Garden

Форматы файлов

Для каждой из функций приложения My Image Garden доступны следующие форматы файлов.

- ➔ Форматы файлов, доступные для печати
- ➔ Форматы файлов, доступные для использования в качестве материалов в объектах
- ➔ Форматы файлов, доступные для использования в функции Захват видеокadra (Video Frame Capture)
- ➔ Форматы файлов, доступные для сохранения отсканированных изображений
- ➔ О стандарте Exif Print

Форматы файлов, доступные для печати

- JPEG (.jpg, .jpeg)
- TIFF (.tif, .tiff)
- PNG (.png)
- PDF (.pdf)

Внимание!

- PDF-файлы должны быть созданы с помощью программы My Image Garden или IJ Scan Utility, иначе они не поддерживаются. PDF-файлы, созданные или отредактированные в других приложениях, не поддерживаются.

Форматы файлов, доступные для использования в качестве материалов в объектах

- JPEG (.jpg, .jpeg)
- TIFF (.tif, .tiff)
- PNG (.png)

Форматы файлов, доступные для использования в функции Захват видеокadra (Video Frame Capture)

- MOV (.mov)
- MP4 (.mp4)

Внимание!

- Поддерживаются только видеофайлы, записанные с помощью цифровых фотоаппаратов или цифровых видеокамер Canon. Кроме того, требуется установить программу ZoomBrowser EX 6.5 или более поздней версии либо ImageBrowser EX 1.0 или более поздней версии, входящую в комплект поставки цифрового фотоаппарата или цифровой видеокамеры. При использовании программы ZoomBrowser EX доступны только видеофайлы в формате MOV. При использовании ImageBrowser EX доступны видеофайлы в форматах MOV и MP4.

Форматы файлов, доступные для сохранения отсканированных изображений

- JPEG/Exif (.jpg, .jpeg)
- TIFF (.tif, .tiff)
- PNG (.png)

- PDF (.pdf)

Примечание.

- Поддерживаются следующие форматы файлов TIFF.
 - черно-белые двоичные без сжатия;
 - без сжатия, RGB (8 бит на канал);
 - без сжатия, YCC (8 бит на канал);
 - без сжатия, RGB (16 бит на канал);
 - без сжатия, YCC (16 бит на канал);
 - без сжатия, оттенки серого.
-

О стандарте Exif Print

Программа My Image Garden поддерживает стандарт «Exif Print».

Exif Print – это стандарт, поддерживающий расширенный обмен данными между цифровыми камерами и принтерами. Подключив цифровой фотоаппарат, совместимый с Exif Print, во время съемки можно использовать информацию с фотоаппарата для печати результатов, соответствующих условиям съемки, снимаемым сценам и т. п.

[Наверх ▲](#)

A512

My Image Garden

Выбор изображений, PDF-файлов и видеоизображений

В приложении My Image Garden доступно множество экранов для выбора изображений, PDF-файлов и видеоизображений. Изображения, PDF-файлы или видеоизображения можно выбрать, щелкнув эскизы, отображаемые на экране. Выбранные файлы выделяются белой рамкой.

- ➔ Поиск по дате съемки или создания (окно Календарь (Calendar))
- ➔ Выбор файлов по зарегистрированному событию (окно Событие (Event))
- ➔ Выбор файлов по зарегистрированному человеку (окно Люди (People))
- ➔ Поиск фотографий, на которых есть люди (окно Незарегистрированные люди (Unregistered People))
- ➔ Выбор файлов, сохраненных в определенных папках (окно папок)

Внимание!

- PDF-файлы должны быть созданы с помощью программы My Image Garden или IJ Scan Utility, иначе они не поддерживаются. PDF-файлы, созданные или отредактированные в других приложениях, не поддерживаются.
- Одновременная печать изображений и PDF-файлов невозможна. Выполняйте печать изображений и PDF-файлов отдельно.
- Для выбора нескольких файлов в одной папке последовательно щелкните несколько эскизов изображений, PDF-файлов или видеоизображений с нажатой клавишей Ctrl или Shift. Выбрать одновременно несколько изображений в разных папках или окнах невозможно.

Примечание.

- Можно также выбрать неподвижные изображения, захватив их из видеоизображений.
 - ➔ [Захват и печать неподвижных изображений из видеоизображений](#)
- Можно также выбрать изображения, загруженные с сайтов для обмена фотографиями в Интернете.
 - ➔ [Загрузка изображений с сайтов обмена фотографиями](#)
- Отображаются только видеоизображения в форматах MOV и MP4, записанные с помощью цифровых камер или видеокамер Canon.

Окно Календарь (Calendar) (изображения, PDF-файлы и видеоизображения)

В режиме Месяц (Month View)

Если щелкнуть Календарь (Calendar), открывается окно Календарь (Calendar) в режиме обзора месяца, где для каждой даты отображается эскиз одного из изображений или PDF-файлов, зарегистрированных в этот день. Если щелкнуть эскиз, выполняется выбор всех изображений, PDF-файлов и видеоизображений, относящихся к этой дате.

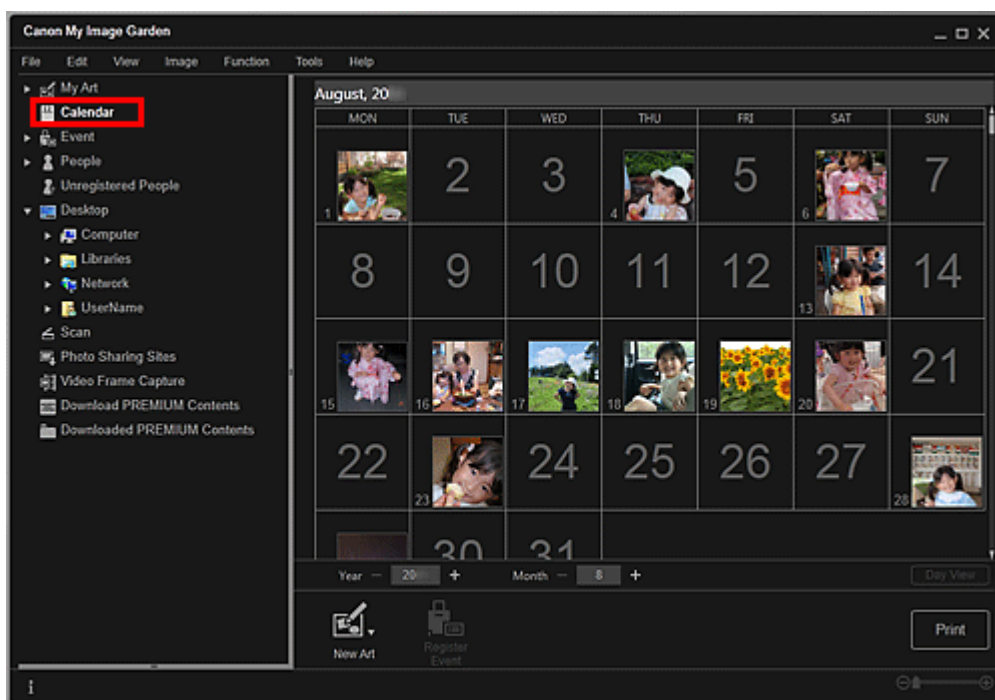

Примечание.

- Щелкните дату и выберите Выбрать все (Select All) в меню Изменить (Edit), чтобы выбрать все числа месяца.

В режиме Обзор дня (Day View)

Если щелкнуть Обзор дня (Day View) в окне Календарь (Calendar), открытом в режиме месяца, окно Календарь (Calendar) переключается в режим обзора дня, при этом изображения, PDF-файлы и видеоизображения отображаются как эскизы по датам.

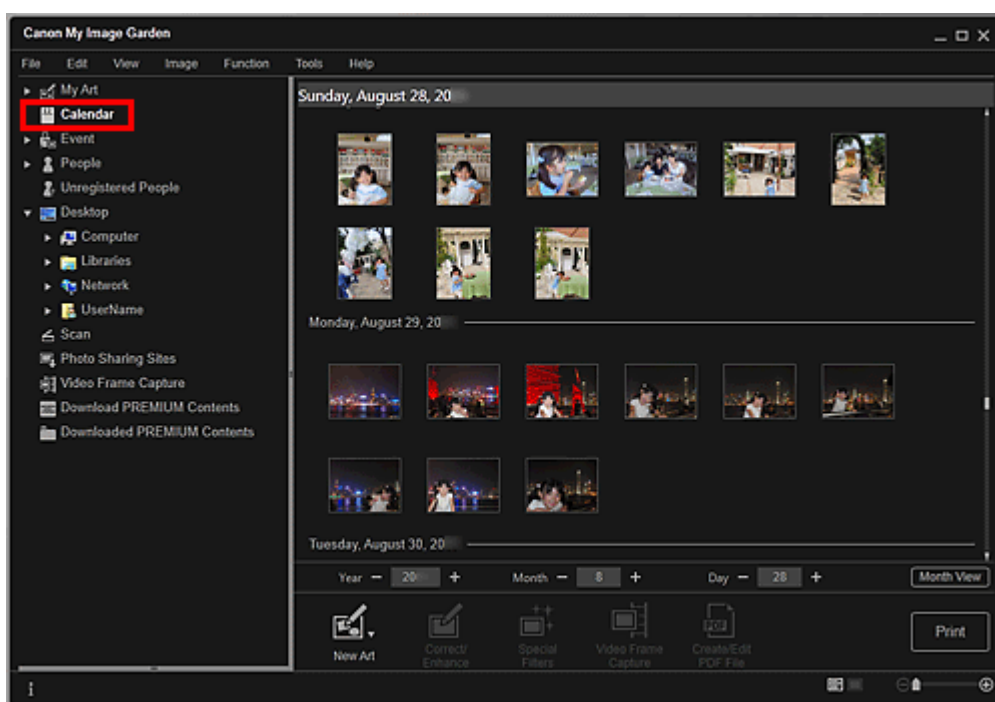

Примечание.

- Щелкните эскиз изображения или PDF-файла и выберите Выбрать все (Select All) в меню Изменить (Edit), чтобы выбрать все изображения, PDF-файлы и видеоизображения, соответствующие дате.

Окно Событие (Event) (изображения, PDF-файлы и видеоизображения)

Если щелкнуть название события в разделе Событие (Event), отображаются эскизы изображений, PDF-файлов и видеоизображений, относящихся к этому событию.

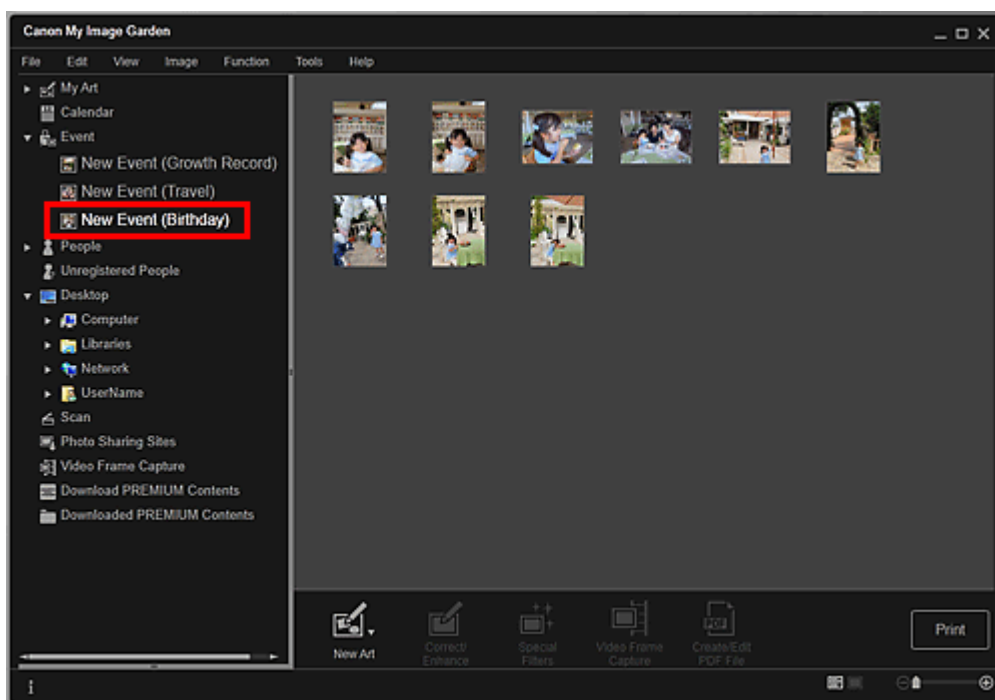

Примечание.

- Выберите Выбрать все (Select All) в меню Изменить (Edit), чтобы выбрать все изображения, PDF-файлы и видеоизображения.

Окно Люди (People) (Изображения)

Если щелкнуть Люди (People), открывается окно Люди (People) и эскизы изображений с зарегистрированными людьми. Если щелкнуть эскиз, выполняется выбор всех изображений, относящихся к данному человеку.

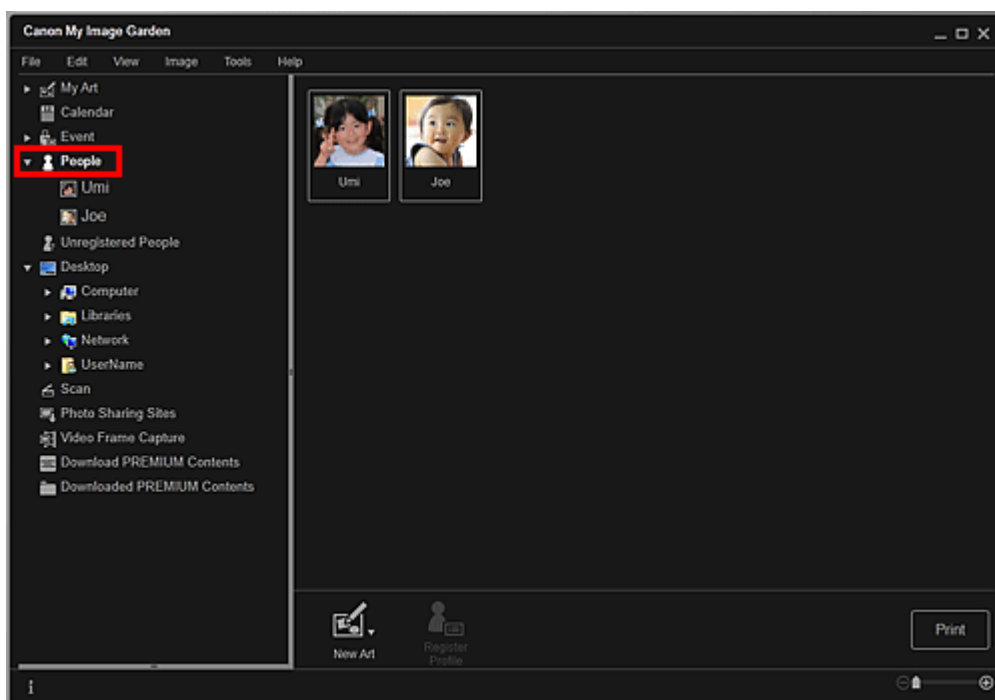

Примечание.

- Щелкните Выбрать все (Select All) в меню Изменить (Edit), чтобы выбрать всех людей.

В режиме развернутого отображения

Если щелкнуть имя в разделе Люди (People), окно Люди (People), содержащее эскизы изображений с этим человеком, открывается в расширенном режиме.

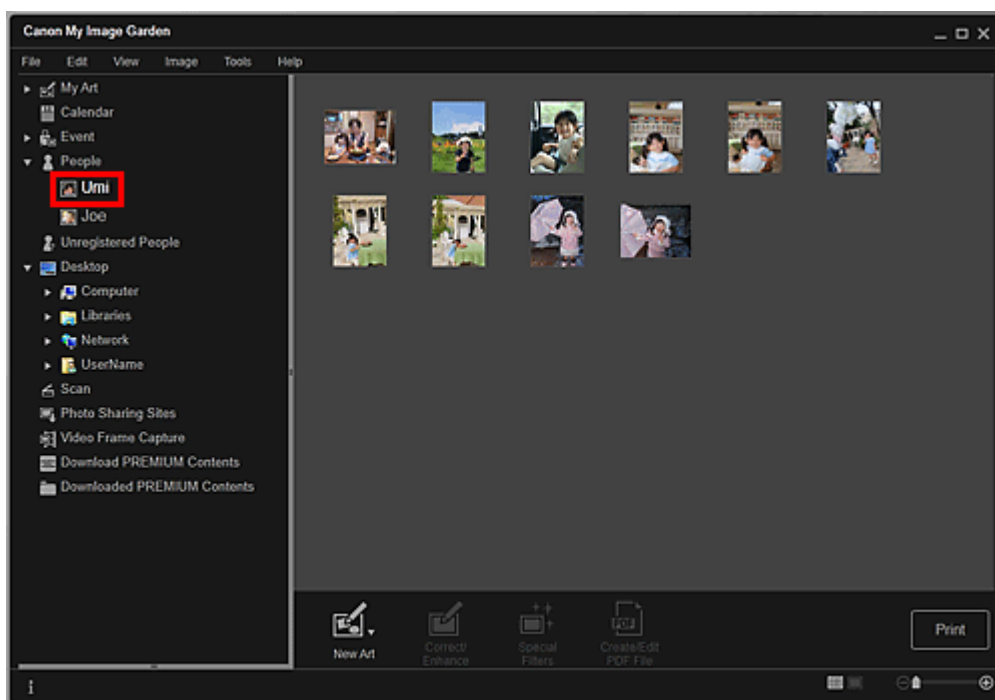

Примечание.

- Щелкните Выбрать все (Select All) в меню Изменить (Edit), чтобы выбрать все изображения.

Окно Незарегистрированные люди (Unregistered People) (Изображения)

Если щелкнуть Незарегистрированные люди (Unregistered People), открывается окно Незарегистрированные люди (Unregistered People) и эскизы изображений, распознанных в результате анализа изображений.

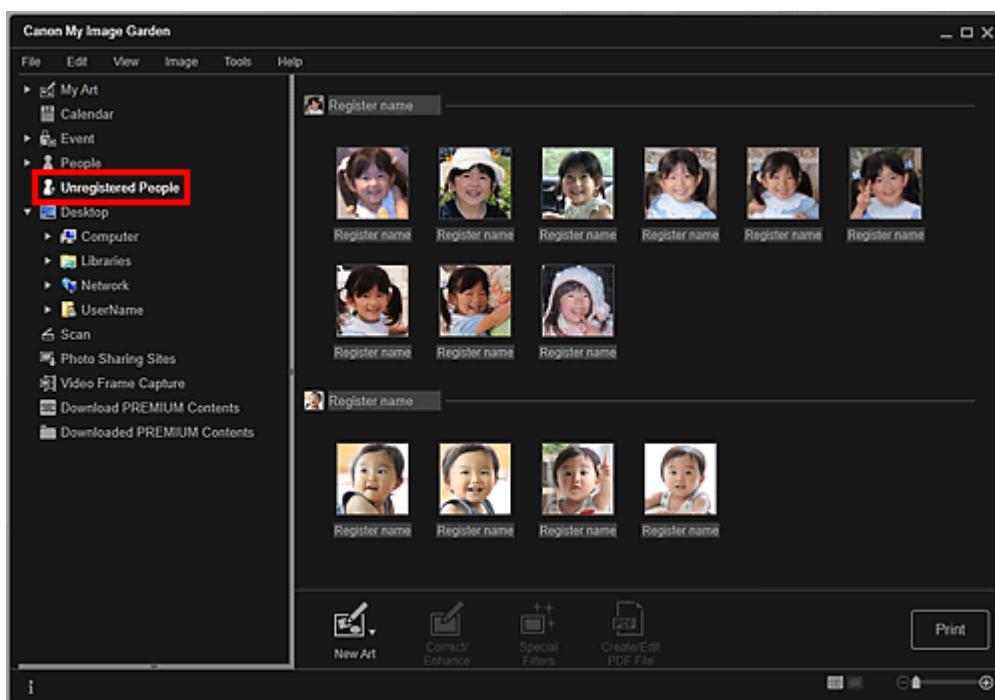

Примечание.

- Щелкните маленький эскиз для выбора всех изображений, которые автоматически группируются для одного и того же человека.
- Щелкните Выбрать все (Select All) в меню Изменить (Edit), чтобы выбрать все изображения, автоматически отнесенные к одному человеку.
- Во время анализа изображений в области Незарегистрированные люди (Unregistered People) глобального меню отображается сообщение Определение людей... (Identifying people...).

Окно папок (Изображения, PDF-файлы и видеоизображения)

Если выбрать папку в дереве папок, отображаются эскизы изображений, PDF-файлов и видеоизображений из этой папки.

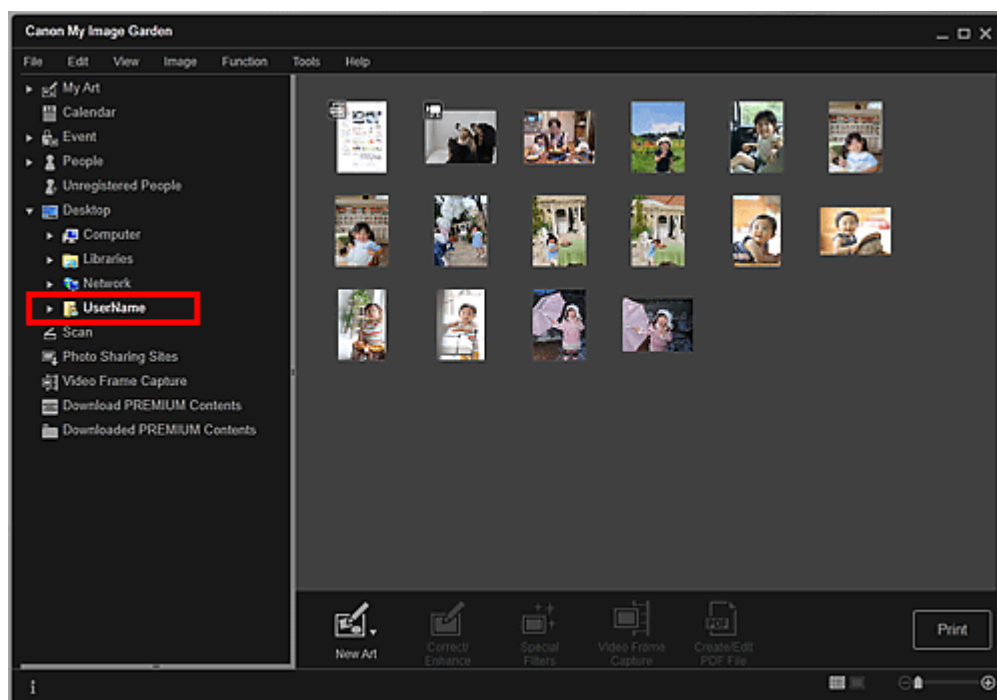

[Наверх ▲](#)

A013

My Image Garden

Запуск My Image Garden



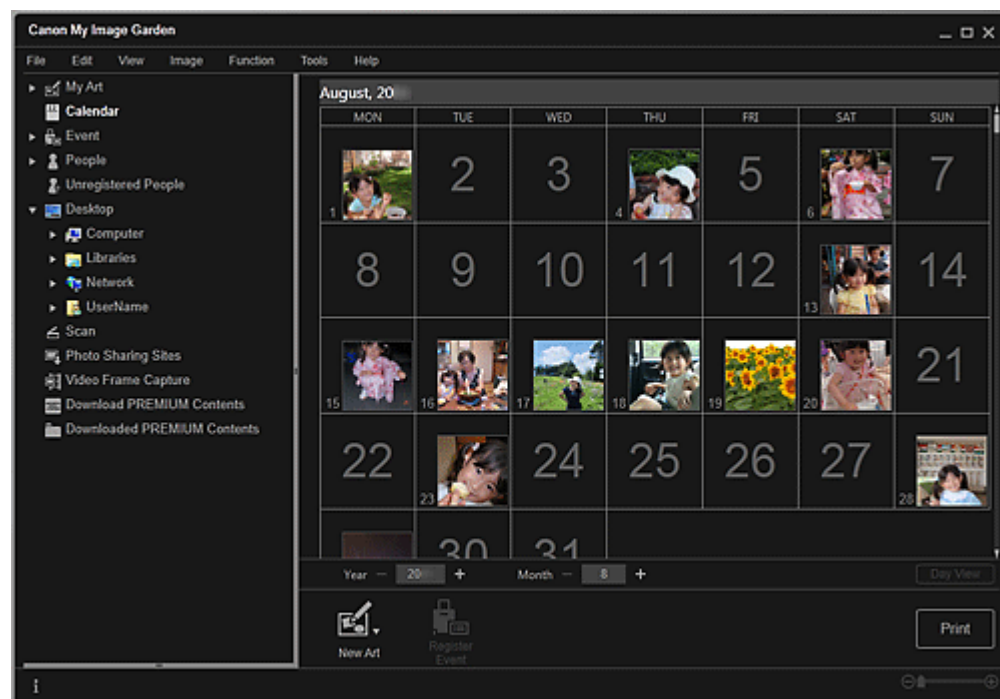

Нажмите здесь: [My Image Garden](#)

Запускается приложение My Image Garden.



Примечание.

- Существуют три способа запуска приложения My Image Garden.
 - В меню Пуск (Start) выберите пункт Все программы (All Programs) > **Canon Utilities** > **My Image Garden** > **My Image Garden**
 - Щелкните  (Запуск My Image Garden) в Quick Menu
 - Щелкните значок  **Canon My Image Garden** на рабочем столе

Наверх ▲

My Image Garden

Использование функции рекомендации объектов

- Рекомендованные объекты в программе My Image Garden
- Регистрация различной информации на фотографиях

[Наверх ▲](#)

A092

My Image Garden

Рекомендованные объекты в программе My Image Garden

Чтобы создать коллаж, календарь или другой сувенир из фотографий, сохраненных на компьютере, требуется много времени и усилий. Нужно выбрать любимые фотографии из огромной коллекции, а затем подстроить их размер под рамки в макете.

Функция рекомендации объектов в программе My Image Garden позволяет автоматически выбирать и размещать фотографии в готовых шаблонах таких объектов, как коллажи и календари, и отображает эти объекты в виде слайд-шоу в Image Display программы Quick Menu. Таким образом, можно создавать красивые объекты всего несколькими щелчками мыши.

Кроме того, можно регистрировать информацию о людях и событиях и использовать готовые подходящие шаблоны, которые можно легко распечатывать. Это может быть коллаж, показывающий, как растут ваши дети, или календарь с памятными семейными фотографиями.

Коллаж, показывающий, как растут дети (Отслеживание роста)

Если вы зарегистрируете день рождения своего ребенка и укажете в его профиле, что это Ваш ребенок...

После первого дня рождения



Автоматически создается коллаж из фотографий, снятых в каждом месяце до первого дня рождения

- В макете выделены области лиц.



После третьего дня рождения



Автоматически создается коллаж из фотографий, снятых через каждые три месяца до третьего дня рождения

- В макете выделены области лиц.

Коллажи отслеживания роста можно создавать до шестого дня рождения.

Различные темы для детских фотографий

В программе My Image Garden предлагаются красивые объекты для различных сцен.

Празднование дня рождения

Если вы регистрируете день рождения в окне Календарь (Calendar)...

Автоматически создается коллаж или открытка из фотографий, снятых на дне рождения



Запечатление особенных моментов

Если вы регистрируете концерт в окне Календарь (Calendar)...



Автоматически создается коллаж, открытка или календарь из фотографий, снятых в день концерта

Воспоминания о путешествии всей семьей

Если вы регистрируете путешествие в окне Календарь (Calendar)...



Автоматически создается коллаж, открытка или календарь из фотографий, снятых за время путешествия

- В коллаже гармонично сочетаются портреты и пейзажи.
- В макете будут представлены места, в которых вы побывали.

Празднование в честь начала новой главы в вашей жизни

Если вы регистрируете свадьбу в окне Календарь (Calendar)...



Автоматически создается коллаж, открытка или календарь из фотографий, снятых в день свадьбы

Кроме того, предлагается множество других объектов, таких как перечисленные ниже. С функцией рекомендации объектов в программе My Image Garden можно легко регистрировать памятные события, праздники и другие моменты.

- Календари с фотографиями природы для каждого месяца, каждых шести месяцев или целого года
- Объекты с фотографиями, посвященными вашим увлечениям
- Объекты с семейными фотографиями за один месяц, три месяца, шесть месяцев или один год

И многое другое!

Примечание.

- Описание использования функции рекомендации объектов см. в разделе « [Регистрация различной информации на фотографиях](#) ».
- Описание печати шаблонов, отображенных в слайд-шоу, см. в разделе « [Печать рекомендованных объектов и изображений из слайд-шоу](#) ».

A093

My Image Garden

Регистрация различной информации на фотографиях

Изображения, проанализированные в программе My Image Garden, отображаются в окнах Незарегистрированные люди (Unregistered People) и Люди (People) с группировкой по людям, а также в окне Календарь (Calendar) с группировкой по дате и времени съемки. Это позволяет автоматически выбирать и размещать фотографии в готовых шаблонах таких объектов, как коллажи и календари, и отображать их в виде слайд-шоу в Image Display. Однако при регистрации данных о людях и событиях можно дополнительно использовать функцию рекомендации объектов. Чем больше информации зарегистрировано, тем больше доступных шаблонов для фотографий людей и событий.

Кроме того, регистрация информации помогает быстрее находить нужные фотографии, а также создавать и печатать понравившиеся объекты.

- ➔ Регистрация людей и профилей
- ➔ Регистрация информации о событиях
- ➔ Регистрация рейтингов

Регистрация людей и профилей

Эта процедура позволит проще упорядочивать или просматривать фотографии по конкретному человеку. Можно сразу зарегистрировать все изображения, автоматически отнесенные к одному человеку, либо можно указывать область лица этого человека на всех изображениях по очереди.

- ➔ Регистрация людей



После регистрации человека в окне Незарегистрированные люди (Unregistered People) можно зарегистрировать его профиль (день рождения, родственные отношения между вами и т. д.).

При регистрации дня рождения автоматически отображается макет отслеживания роста (от первого дня после дня рождения до следующего дня рождения).

Если зарегистрировать родственные отношения между вами и человеком, вероятность включения этого человека в шаблоны повысится. Например, если выбрано отношение Дочь (Daughter), будут отображены макеты, посвященные человеку с отношением Дочь (Daughter).



Если родственные отношения не зарегистрированы

Если родственные отношения зарегистрированы



Фотография вашей дочери может быть слишком мелкой или в центре макета может оказаться ее подруга.

В центре макета отображается дочь.

При регистрации отношения «родитель-ребенок» становятся доступными дополнительные шаблоны для оформления семейных фотографий.

➔ Регистрация профилей людей

Регистрация информации о событии

Можно легко упорядочивать и просматривать фотографии, сгруппированные по событиям в окне Календарь (Calendar). События можно легко регистрировать при просмотре изображений в календаре. При регистрации информации о событии в зависимости от его категории отображаются различные шаблоны с изображениями, снятыми во время этого события.

➔ Регистрация событий



Шаблоны в зависимости от категории

Категория (Category)	Отображаемые шаблоны
----------------------	----------------------

Дети (Kids)	Отслеживание роста (Growth record)	Коллажи, открытки, календари и т. д., показывающие, как растут дети, и одинаково подходящие для мальчиков и девочек
	Парадная линейка (Entrance ceremony), Выпускной (Graduation), Концерт (Recital), Спортивное соревнование (Sports day), День рождения (Birthday), Другое (Others)	Коллажи, открытки, календари и т. д. для каждого события, одинаково подходящие для мальчиков и девочек
Годовщина (Anniversary)	Свадьба (Wedding)	Коллажи студийного качества, свадебные открытки, календари и т. д.
	День рождения (Birthday), Другое (Others)	Коллажи, открытки, календари и т. д. для каждого события
Досуг (Leisure)	Путешествие (Travel), Другое (Others)	Коллажи, открытки, календари и т. д., посвященные памятным моментам общения с семьей, бабушками и дедушками или друзьями
Хобби (Hobby)	-	Коллажи, открытки, календари и т. д., посвященные любимым занятиям

Регистрация рейтингов

При автоматическом добавлении изображений в шаблоны используются следующие приоритеты.

1. В порядке убывания звездочек на изображениях, которым назначен рейтинг
2. В порядке убывания количества напечатанных копий
3. В порядке убывания количества просмотров
4. В порядке убывания даты съемки

Чтобы повысить вероятность выбора ваших любимых фотографий, рекомендуется зарегистрировать их рейтинг. Можно регистрировать рейтинг для каждой фотографии в отдельности или сразу для нескольких фотографий.

➔ Регистрация рейтингов



Наверх ▲

A043

My Image Garden

Регистрация людей

Регистрируйте сведения о людях для изображений, чтобы изображения можно было просматривать по конкретному человеку.

- ➔ Регистрация людей из окна Незарегистрированные люди (Unregistered People)
- ➔ Регистрация людей из окна «Сведения»

Внимание!

- Информацию о людях можно зарегистрировать только на изображениях, сохраненных в папках, которые указаны в разделе Выполнить анализ изображений в следующих папках (Perform Image Analysis in the Following Folder(s)). Сведения об установке параметра Выполнить анализ изображений в следующих папках (Perform Image Analysis in the Following Folder(s)) см. в разделе «[Вкладка Параметры анализа изображений \(Image Analysis Settings\)](#)».

Регистрация людей из окна Незарегистрированные люди (Unregistered People)

После анализа изображений фотографии, на которых присутствуют люди, автоматически отображаются в окне Незарегистрированные люди (Unregistered People). Можно сразу зарегистрировать все изображения, отнесенные к одному человеку, либо можно регистрировать изображения по очереди.

1. Щелкните Незарегистрированные люди (Unregistered People).

Открывается окно Незарегистрированные люди (Unregistered People).

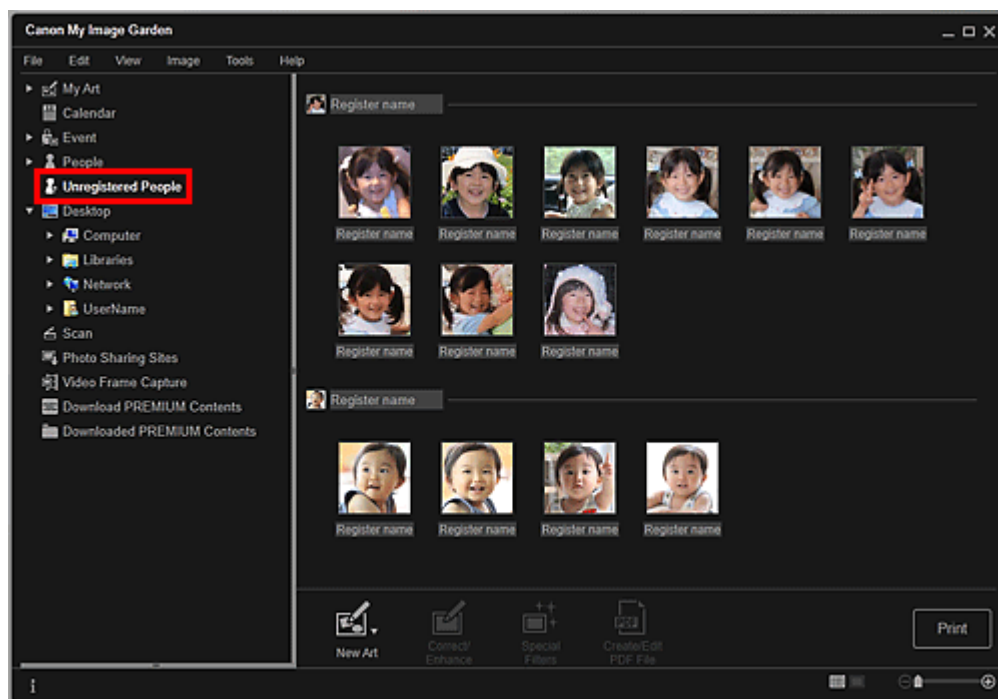

Внимание!

- Изображения, показанные в окне Незарегистрированные люди (Unregistered People), нельзя удалить или скрыть.

Примечание.

- Во время анализа изображений отображается сообщение Определение людей... (Identifying people...).

- Изображения одного и того же человека могут по ошибке распознаваться как изображения разных людей в зависимости от состояния лица (выражения, очков, угла поворота и т. д.).
- В качестве людей на фотографиях могут быть по ошибке идентифицированы некоторые похожие области.
- Анализ изображений применяется только к изображениям, сохраненным в папках, которые указаны в разделе Выполнить анализ изображений в следующих папках (Perform Image Analysis in the Following Folder(s)). Подробные сведения об анализе изображений см. в разделе «Диалоговое окно Настройки».

2. Щелкните Зарегистр. имя (Register name), а затем введите имя.

Регистрация всех изображений, отнесенных к одному человеку

Щелкните Зарегистр. имя (Register name) рядом с менее крупным эскизом, а затем введите имя.

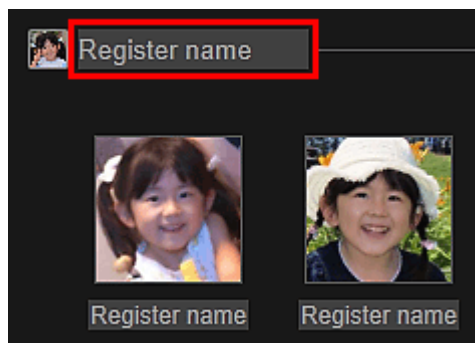

Регистрация людей на изображениях по очереди

Выберите более крупный эскиз, щелкните Зарегистр. имя (Register name) под ним и введите имя.

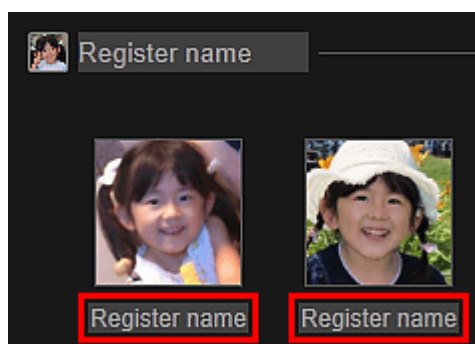

Выполняется регистрация изображений в окне Люди (People).

Примечание.

- При вводе зарегистрированного имени соответствующие изображения и имена отображаются в раскрывающемся меню. Чтобы выполнить регистрацию от лица зарегистрированного человека, выберите имя в раскрывающемся меню. Чтобы выполнить регистрацию от лица другого человека, щелкните область за пределами белой рамки для завершения процедуры ввода имени.
- Для зарегистрированных людей регистрацию также можно выполнять посредством перетаскивания эскиза на имя, отображаемое под элементом Люди (People) в левой части экрана.
- Если человек распознан неправильно, зарегистрируйте его имя отдельно или перетащите эскиз на правильное имя, указанное в разделе Люди (People) в левой части экрана.
- Чтобы удалить зарегистрированного человека, щелкните его правой кнопкой мыши в окне Люди (People) и выберите Удалить (Delete) в открывшемся меню для отображения окна подтверждения. Щелкните Да (Yes), чтобы удалить имя из окна Люди (People). Изображения, для которых были удалены имена людей, отображаются вместе с изображениями незарегистрированных людей в окне Незарегистрированные люди (Unregistered People).
- Можно также задать профили зарегистрированных людей, указав, например, ваши с ними отношения и дни рождения.

➔ [Регистрация профилей людей](#)

Регистрация людей из окна «Сведения»

Людей можно регистрировать, указывая область лица в режиме предварительного просмотра изображения. Людей можно регистрировать по очереди, даже если на фотографии изображено несколько людей.

1. Переключите изображение в окно сведений.

Выберите изображение в любом окне Календарь (Calendar) с установкой Обзор дня (Day View), окне Событие (Event), расширенном отображении окна Люди (People), окне Незарегистрированные люди (Unregistered People) и окне папок, затем щелкните  (Окно сведений) в нижней правой части экрана, чтобы перейти к окну сведений.

2. Щелкните Укажите человека (Specify Person).

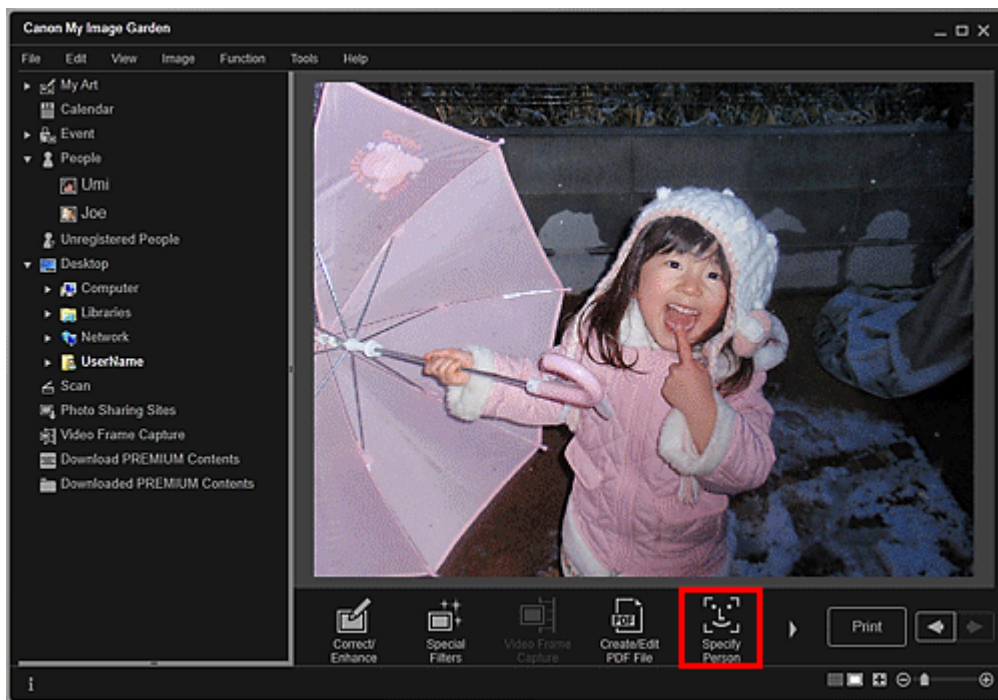

На изображении появляется белая рамка для указания области регистрации.

3. Укажите область с человеком, которого хотите зарегистрировать.

Перетащите белую рамку на изображении для указания области регистрации. Указанная здесь область отображается в виде эскиза в окне Люди (People).



Примечание.

- Щелкните  (Закреть), чтобы удалить белую рамку.

4. Щелкните Зарегистр. имя (Register name) под белой рамкой, а затем введите

имя регистрируемого человека.

5. Щелкните область за пределами белой рамки.

Выполняется регистрация изображений в окне Люди (People).

Примечание.

- При вводе зарегистрированного имени соответствующие изображения и имена отображаются в раскрывающемся меню. Чтобы выполнить регистрацию от лица зарегистрированного человека, выберите имя в раскрывающемся меню. Чтобы выполнить регистрацию от лица другого человека, щелкните область за пределами белой рамки для завершения процедуры ввода имени.
- Чтобы удалить зарегистрированного человека, щелкните его правой кнопкой мыши в окне Люди (People) и выберите Удалить (Delete) в открывшемся меню для отображения окна подтверждения. Щелкните Да (Yes), чтобы удалить имя из окна Люди (People). Изображения, для которых были удалены имена людей, отображаются вместе с изображениями незарегистрированных людей в окне Незарегистрированные люди (Unregistered People).
- Можно также задать профили зарегистрированных людей, указав, например, ваши с ними отношения и дни рождения.
➔ [Регистрация профилей людей](#)

Внимание!

- При изменении имени файла изображения или перемещении изображения зарегистрированная информация о людях может быть потеряна.
- Даже если Вы копируете изображения с зарегистрированной информацией о людях, зарегистрированная информация о людях не сохранится.

Связанные разделы

- [Окно Незарегистрированные люди](#)
- [Окно Люди](#)
- [Развернутое отображение](#)

[Наверх](#) ▲

Руководство по My Image Garden > Использование функции рекомендации объектов > Регистрация различной информации на фотографиях > Регистрация людей > Регистрация профилей людей

A044

My Image Garden

Регистрация профилей людей

Для зарегистрированных людей можно указать отношения, которые вас связывают, и дни рождения. Можно также изменять имена.

1. Щелкните Люди (People).

Открывается окно Люди (People).

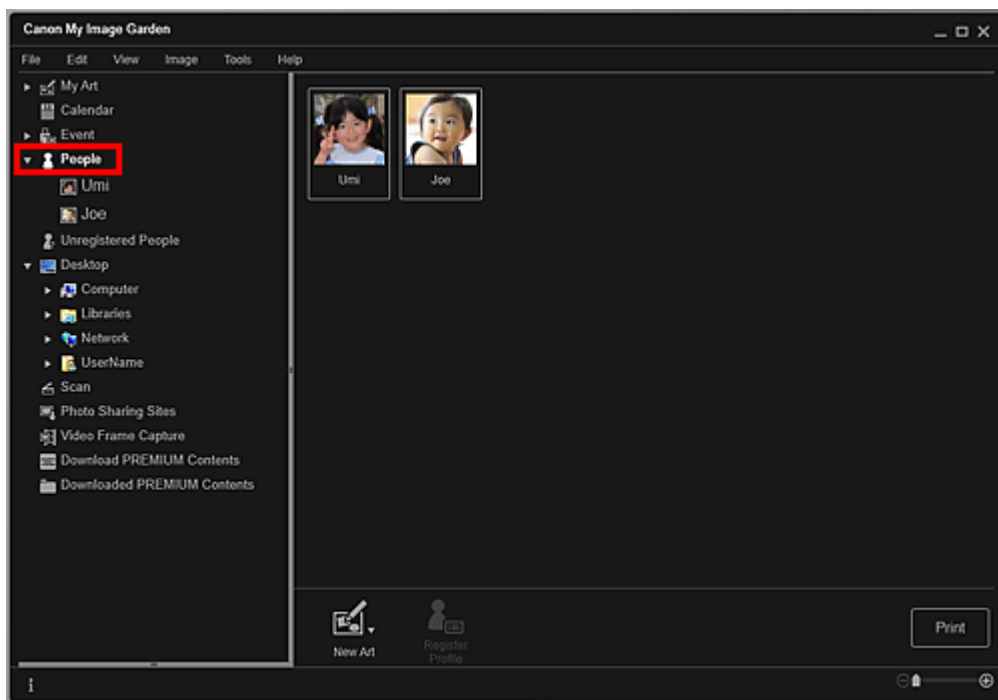

2. Выберите человека, для которого хотите задать профиль, а затем щелкните Зарегистрировать профиль (Register Profile).

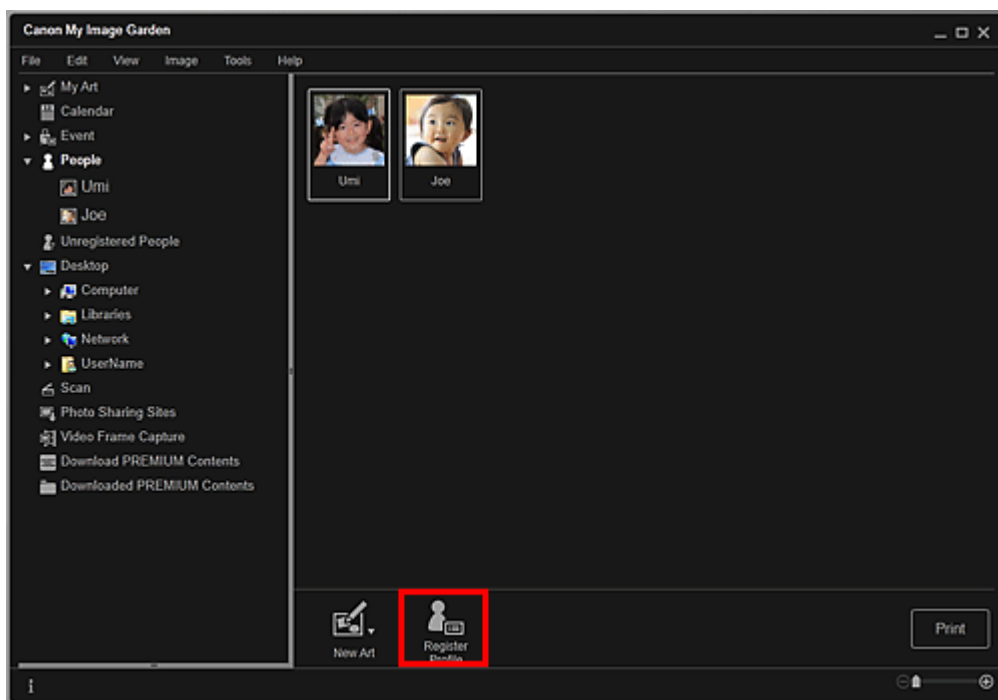

Открывается диалоговое окно Зарегистрировать профиль (Register Profile).

➔ Диалоговое окно Зарегистрировать профиль

3. Установите значения параметров Имя (Name), Отношение (Relationship) и День рождения (Birthday).

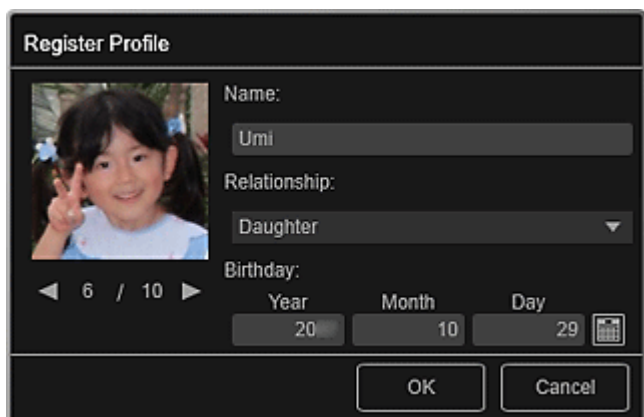

Register Profile

Name:
Umi

Relationship:
Daughter

Birthday:
Year: 20 Month: 10 Day: 29

OK Cancel

4. Щелкните ОК (OK).

Выполняется сохранение профиля.

Связанные разделы

- Окно Люди

Наверх ▲

A045

My Image Garden

Регистрация событий

Регистрируйте сведения о событиях для изображений, чтобы изображения можно было просматривать по конкретному событию.

1. Щелкните Календарь (Calendar).

Открывается окно Календарь (Calendar).

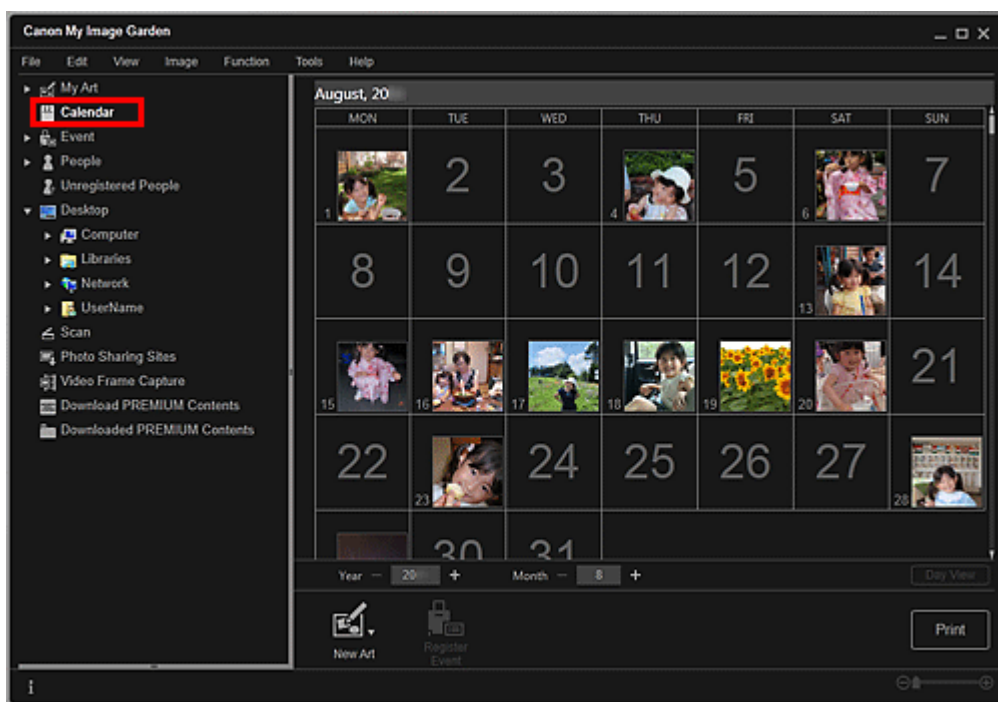

Примечание.

- События можно регистрировать только в том случае, если в окне Календарь (Calendar) задан режим месяца. Если задан режим обзора дня, щелкните Месяц (Month View) в правой нижней части экрана, чтобы переключиться в режим месяца.

2. Выберите дату, для которой необходимо зарегистрировать событие, а затем щелкните Зарегистрировать событие (Register Event).

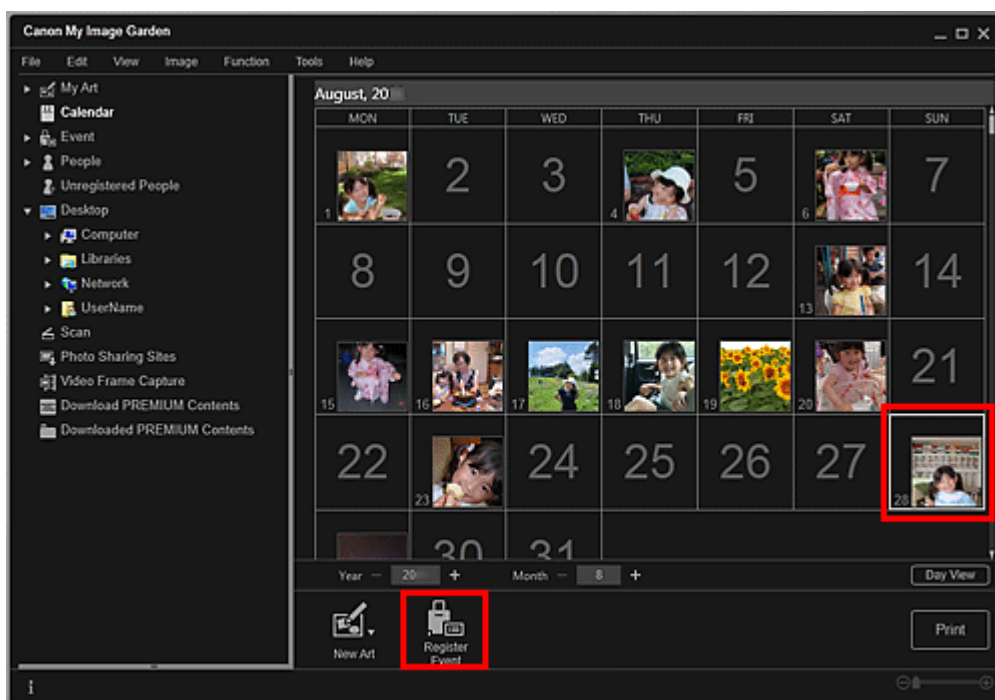

Открывается диалоговое окно Зарегистрировать событие (Register Event).

3. Установите значения параметров Название события (Event Name) и Категория (Category).

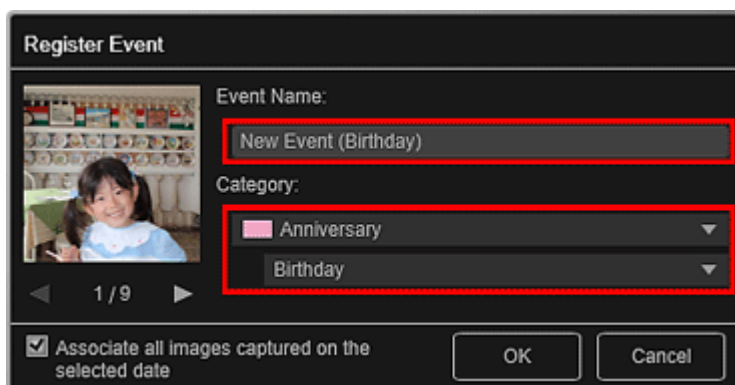

Примечание.

- Описание диалогового окна Зарегистрировать событие (Register Event) см. в разделе «[Диалоговое окно Зарегистрировать событие](#)».

4. Щелкните ОК (OK).

Метка события отображается в окне Календарь (Calendar), а зарегистрированное название события отображается под окном Событие (Event) в левой части экрана.

Примечание.

- При наведении курсора на метку события его форма изменяется на  (Стрелка влево и вправо). В этом состоянии можно перетащить метку, чтобы увеличить или сократить период события.
- Для удаления зарегистрированного события щелкните его правой кнопкой мыши в окне Событие (Event) в левой части экрана и выберите Удалить (Delete) в появившемся меню, чтобы отобразить окно подтверждения удаления. Щелкните Да (Yes), чтобы удалить название события из окна Событие (Event).

Внимание!

- При изменении имени файла изображения или перемещении изображения зарегистрированная информация о событии может быть потеряна.
- Даже если Вы копируете изображения с зарегистрированной информацией о событии, зарегистрированная информация о событии не сохранится.

Связанные разделы

- [Окно Календарь](#)
- [Окно Событие](#)

[Наверх ▲](#)

A050

My Image Garden

Регистрация рейтингов

При регистрации рейтингов изображений изображения с более высоким рейтингом имеют более высокий приоритет при автоматическом выборе в качестве рекомендованных объектов.

Внимание!

- Рейтинги можно зарегистрировать только на изображениях, сохраненных в папках, которые указаны в разделе Выполнить анализ изображений в следующих папках (Perform Image Analysis in the Following Folder(s)). Сведения об установке параметра Выполнить анализ изображений в следующих папках (Perform Image Analysis in the Following Folder(s)) см. в разделе «Вкладка Параметры анализа изображений (Image Analysis Settings)».
- Даже при установке рейтинга изображение может не попасть в объект в зависимости от результатов анализа изображения.

- Щелкните правой кнопкой мыши эскиз изображения, для которого нужно зарегистрировать рейтинг, и выберите Рейтинг (Favorite Level).

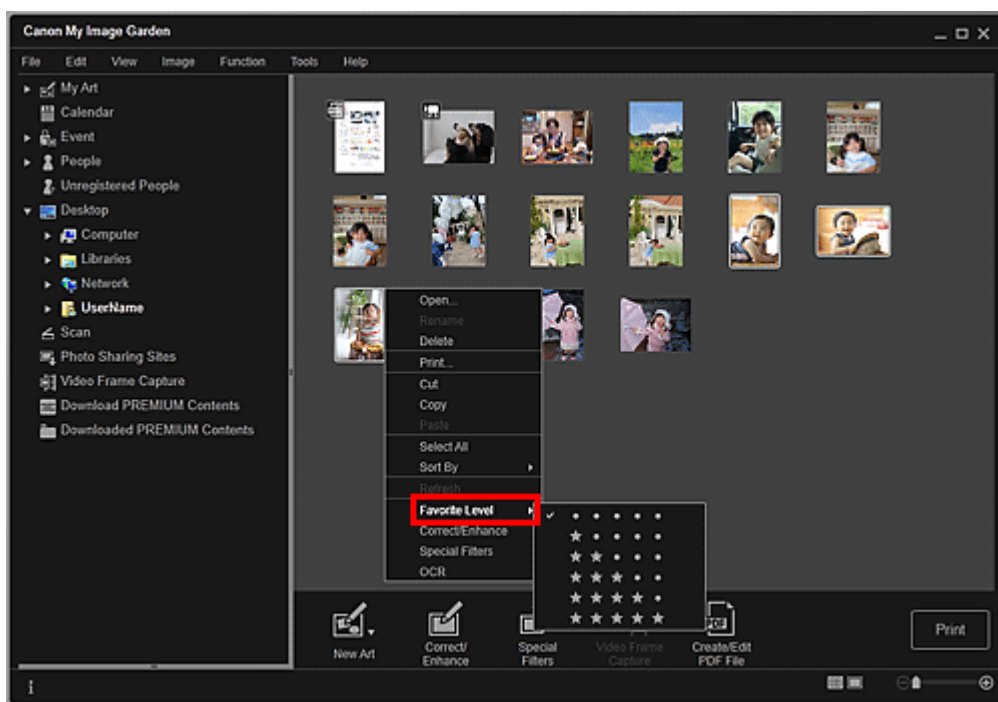

Примечание.

- Выберите несколько изображений и щелкните правой кнопкой мыши, чтобы указать для них один и тот же рейтинг.
- Если выбран человек в окне Люди (People) или выбрана дата в окне Календарь (Calendar) в режиме Месяц (Month View), можно указать один рейтинг для всех изображений, зарегистрированных с этим человеком или этой датой.

- Зарегистрируйте рейтинг.

Укажите число ★ (Звезды), соответствующее рейтингу изображения.

В качестве рейтинга можно задать один из шести уровней. Чем больше звезд, тем выше становится рейтинг.

Примечание.

- Чтобы зарегистрировать рейтинг, можно также выбрать изображение и затем выбрать Рейтинг (Favorite Level) в меню Изображение (Image).

 **Внимание!**

- При изменении имени файла изображения или перемещении изображения зарегистрированный рейтинг может быть потерян.
- Даже если Вы копируете изображения с назначенным рейтингом, назначенный рейтинг не сохранится.

[Наверх ▲](#)

Печать

- Печать фотографий и документов
- Печать рекомендованных объектов и изображений из слайд-шоу
- Создание и печать объектов
- Загрузка и печать высококачественного содержимого
- Захват и печать неподвижных изображений из видеоизображений

[Наверх ▲](#)

A014

My Image Garden

Печать фотографий и документов

Любимые фотографии можно легко распечатать.

Можно также распечатывать документы (PDF-файлы), созданные в приложении My Image Garden.



1. Убедитесь, что сканер или принтер включен.
2. Запустите приложение My Image Garden.
➔ Запуск My Image Garden
3. Выберите изображения или PDF-файлы, которые необходимо напечатать.
➔ Выбор изображений, PDF-файлов и видеоизображений
4. Щелкните Печать (Print).

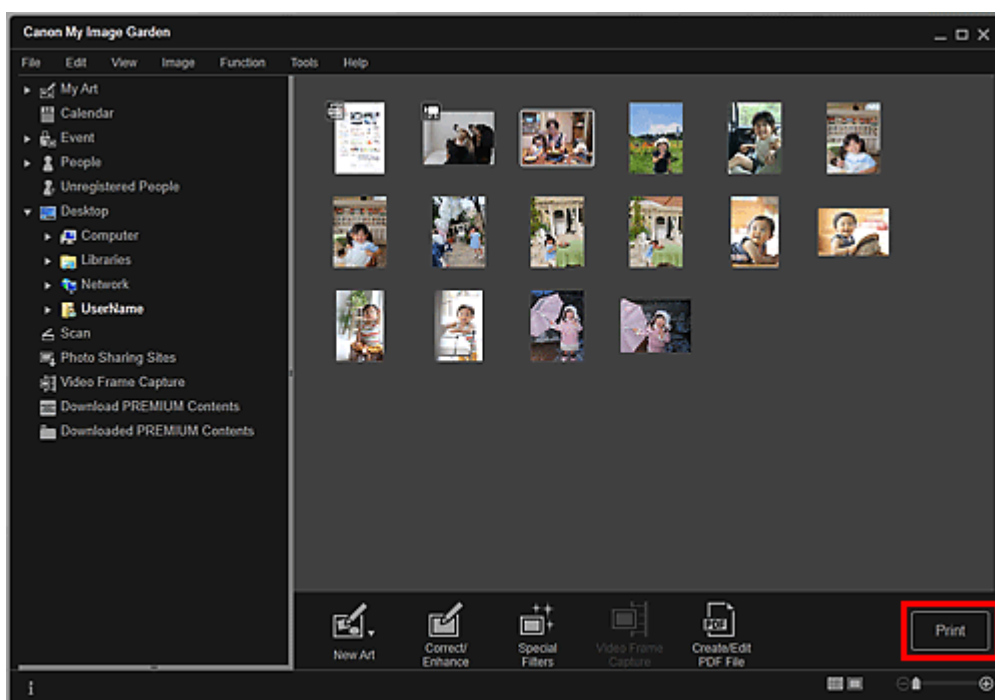

Отображается диалоговое окно параметров печати.

Примечание.

- Если печатается PDF-файл, защищенный паролем, потребуется ввести соответствующий пароль.
- ➔ [Открытие/редактирование PDF-файлов, защищенных паролем](#)

5. Укажите количество копий, которые нужно напечатать, выберите принтер, бумагу и т. д.

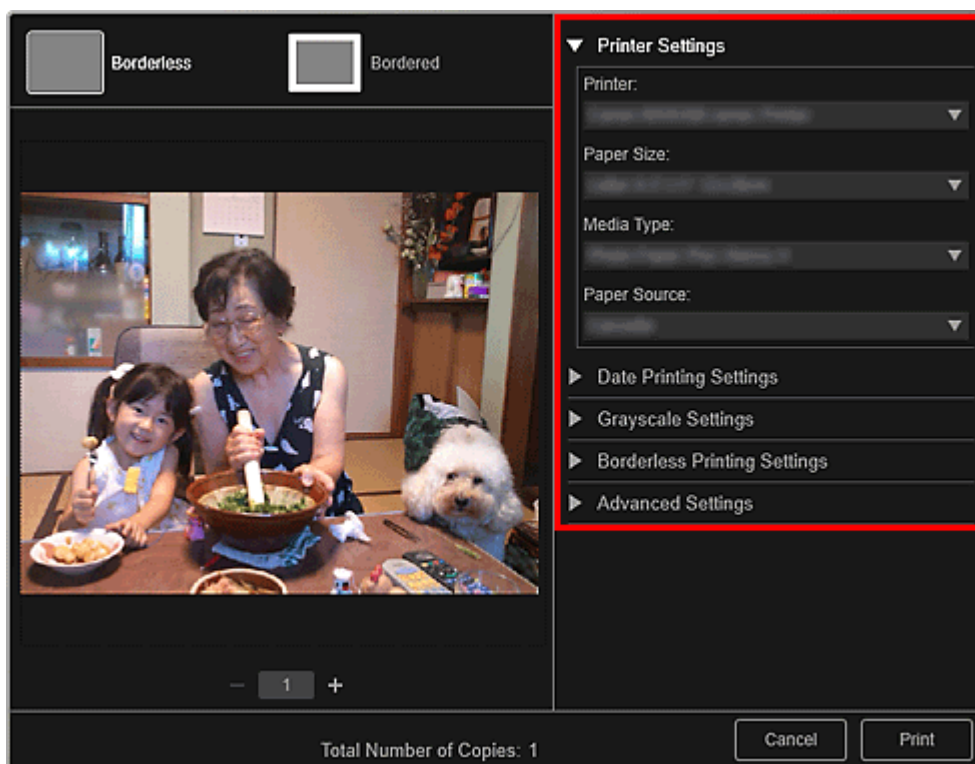
**Примечание.**

- Подробные сведения о диалоговом окне параметров печати см. в разделе « [Диалоговое окно Параметры печати](#) ».

6. Загрузите бумагу.

7. Щелкните Печать (Print).

Внимание!

- Когда за один раз распечатывается большое количество изображений высокого разрешения, печать может остановиться на середине.
- Если используется макет с полями, то поля, расположенные слева и справа или сверху и снизу, могут оказаться разной ширины.

Примечание.

- Перед печатью изображения можно исправлять и улучшать.
- ➔ [Исправление и улучшение фотографий](#)
- ➔ [Улучшение фотографий с помощью специальных фильтров](#)

A020

My Image Garden

Печать рекомендованных объектов и изображений из слайд-шоу

С помощью нескольких простых действий можно печатать рекомендованные шаблоны и изображения, показанные в Image Display.

Внимание!

- Для использования Image Display необходимо установить Quick Menu. Загрузить Quick Menu можно с веб-сайта Canon.
Для загрузки программного обеспечения требуется подключение к Интернету. Требуется оплата подключения к Интернету.

Примечание.

- Об отображении рекомендованных объектов в виде слайд-шоу см. в разделе « [Использование функции рекомендации объектов](#) ».
- Описание работы с программой Quick Menu и Image Display см. в справке Quick Menu.

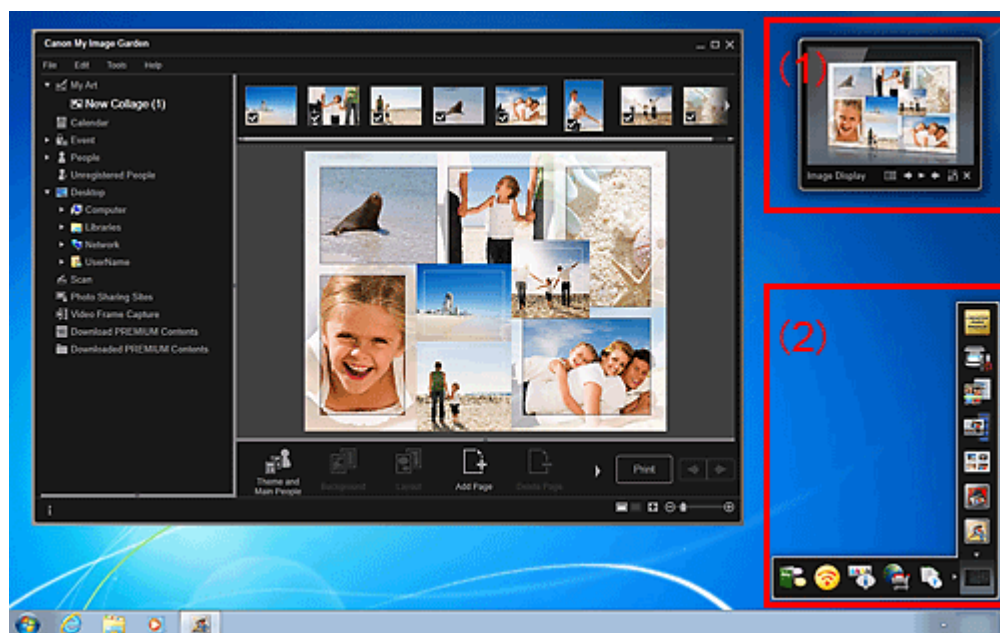

(1) Image Display

(2) Quick Menu

1. Щелкните образец или изображение, отображаемые на Image Display.



Запускается приложение My Image Garden. При щелчке образца соответствующий объект

отображается в окне Мои работы (My Art). Если щелкнуть изображение, открывается окно Календарь (Calendar) в режиме обзора дня.

2. Щелкните Печать (Print).



Отображается диалоговое окно параметров печати.

3. Укажите количество копий, которые нужно напечатать, выберите принтер, бумагу и т. д.

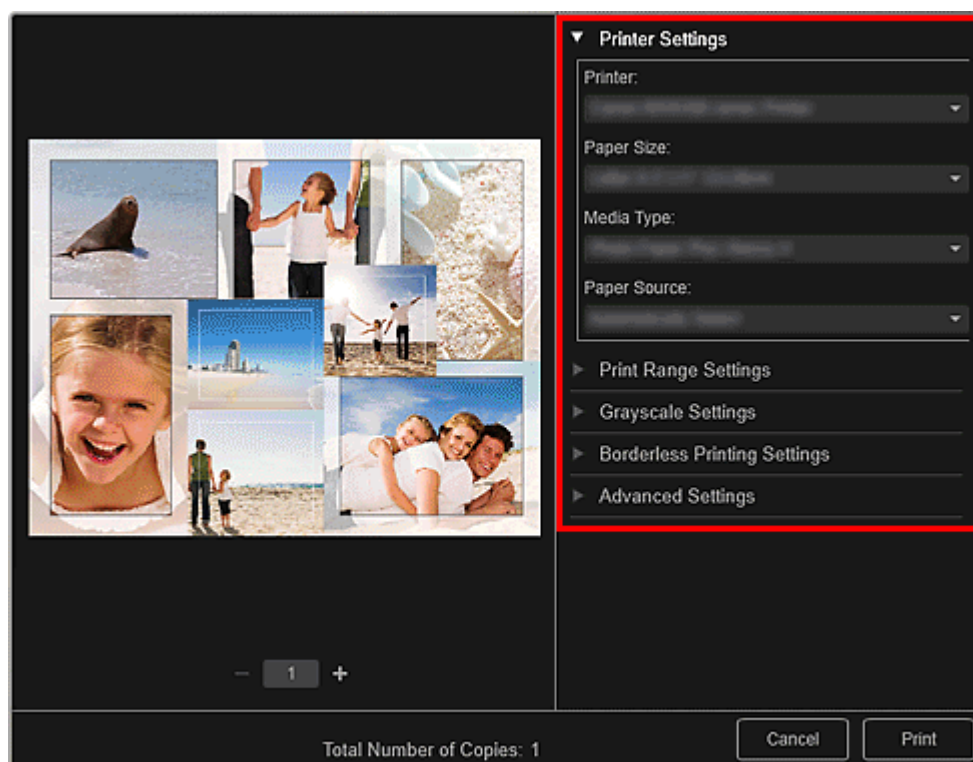

Примечание.

- Подробные сведения о диалоговом окне параметров печати см. в разделе « [Диалоговое окно Параметры печати](#) ».

4. Щелкните Печать (Print).

Примечание.

- Перед печатью изображения можно исправлять и улучшать.
 - ➔ Исправление и улучшение фотографий
 - ➔ Улучшение фотографий с помощью специальных фильтров
 - Изображения в образцах можно переставлять.
 - ➔ Вставка/настройка изображений
-

Связанные разделы

- [Окно Мои работы](#)
- [Окно Календарь](#)

[Наверх ▲](#)

A021

My Image Garden

Создание и печать объектов

Из любимых фотографий можно легко создавать индивидуализированные объекты, чтобы потом распечатать их.

Выберите изображение в окне Календарь (Calendar), Событие (Event), Люди (People), Незарегистрированные люди (Unregistered People) или в окне папки, затем щелкните Новая работа (New Art) в нижней части экрана, чтобы выбрать создаваемый объект.

Можно создавать и распечатывать следующие объекты.

Печать фотографий в различных макетах

Любимые фотографии можно печатать с указанием дат или с использованием различных видов макетов.

➡ Печать фотографий в различных макетах



Печать коллажей

Из любимых фотографий можно создавать коллажи, чтобы потом распечатать их.

➡ Печать коллажей



Печать открыток

Из любимых фотографий можно создавать открытки для юбилеев и других ежегодных событий и мероприятий, чтобы потом распечатать их.

➡ Печать открыток



Печать календарей

Из любимых фотографий можно создавать индивидуализированные календари, чтобы потом распечатать их.

➡ Печать календарей



Печать наклеек

Можно создавать индивидуализированные наклейки, распечатав любимые фотографии на листах наклеек.

➡ Печать наклеек



Печать этикеток для дисков

Из любимых фотографий можно создавать индивидуализированные этикетки для дисков, чтобы потом распечатать их.

➡ Печать этикеток для дисков



Печать в кинематографическом макете

Любимые фотографии можно печатать с таким макетом, который напоминает фильм или театр.

➡ Печать в кинематографическом макете



Печать бумажных моделей

Можно использовать загруженное высококачественное содержимое для печати сувениров из бумаги и создавать объемные изделия.

➡ Печать бумажных моделей



Наверх ▲

A025

My Image Garden

Печать фотографий в различных макетах

Любимые фотографии можно печатать с указанием дат или с использованием различных видов макетов.



1. Запустите приложение My Image Garden.
➔ Запуск My Image Garden
2. Выберите изображения, которые необходимо напечатать.
➔ Выбор изображений, PDF-файлов и видеоизображений
3. Щелкните Макет фотографии (Photo Layout) в меню Новая работа (New Art).

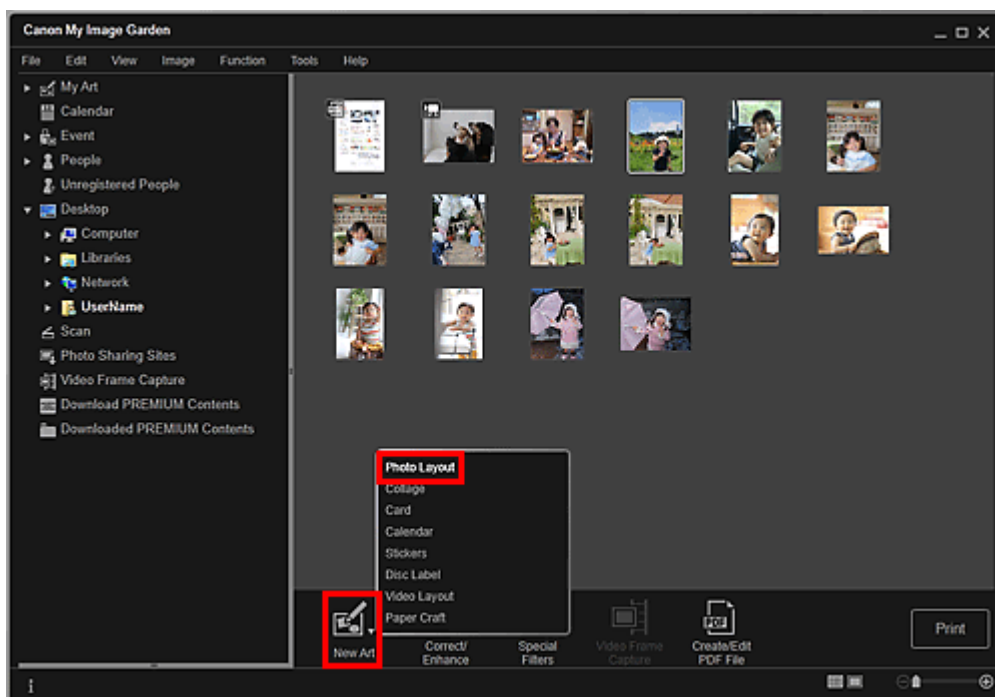

Открывается диалоговое окно Выберите тему и основных людей (Select Theme and Main People).

4. Выберите тему, Размер бумаги (Paper Size) и т. д. и щелкните ОК (OK).
➔ Установка темы и основных людей

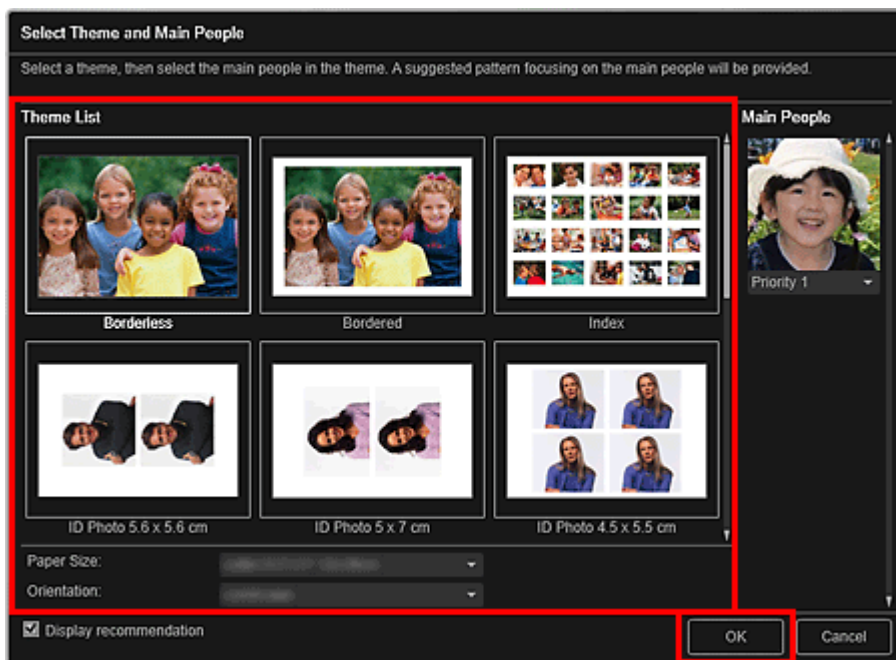

В окне Мои работы (My Art) отображается объект, изображения в котором расположены в соответствии с выбранным макетом.

Примечание.

- Даже при установке высокого приоритета человек может не попасть в объект в зависимости от выбранной темы.
- Макет может отличаться от ожидаемого в зависимости от фотографий или результатов анализа выбранных изображений.

5. Измените этот объект по своему желанию.

➔ Редактирование объектов

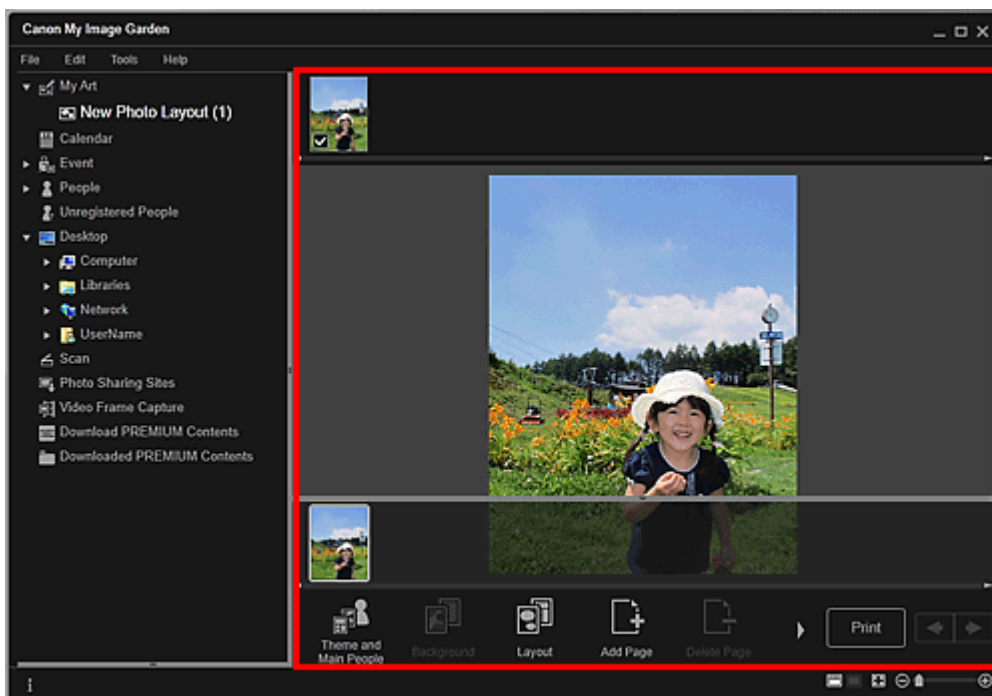

Примечание.

- При отображении сообщения Определение людей... (Identifying people...) в области Незарегистрированные люди (Unregistered People) глобального меню результат может отличаться от ожидаемого, так как функция автоматического размещения не применяется к изображениям, для которых еще не выполнен анализ.
- Сведения о том, как переставлять автоматически размещенные изображения, см. в разделе «Вставка/настройка изображений».

6. Добавьте дату по своему желанию.

Выберите изображение, к которому хотите добавить дату, для отображения средства редактирования изображений. Щелкните Добавить дату (Add date), чтобы установить флажок; после этого к изображению добавляется дата.

**Примечание.**

- В появившемся диалоговом окне **Дополнительные параметры (Advanced Settings)** можно установить печать даты на всех изображениях, щелкнув элемент **Дополнительно... (Advanced...)** в нижней части экрана. Если элемент **Дополнительно... (Advanced...)** не отображается, нажмите кнопку  (прокрутка вправо).
➔ **Диалоговое окно Дополнительные параметры (Макет фотографии)**

7. Щелкните Печать (Print) в нижней правой части экрана.

Отображается диалоговое окно параметров печати.

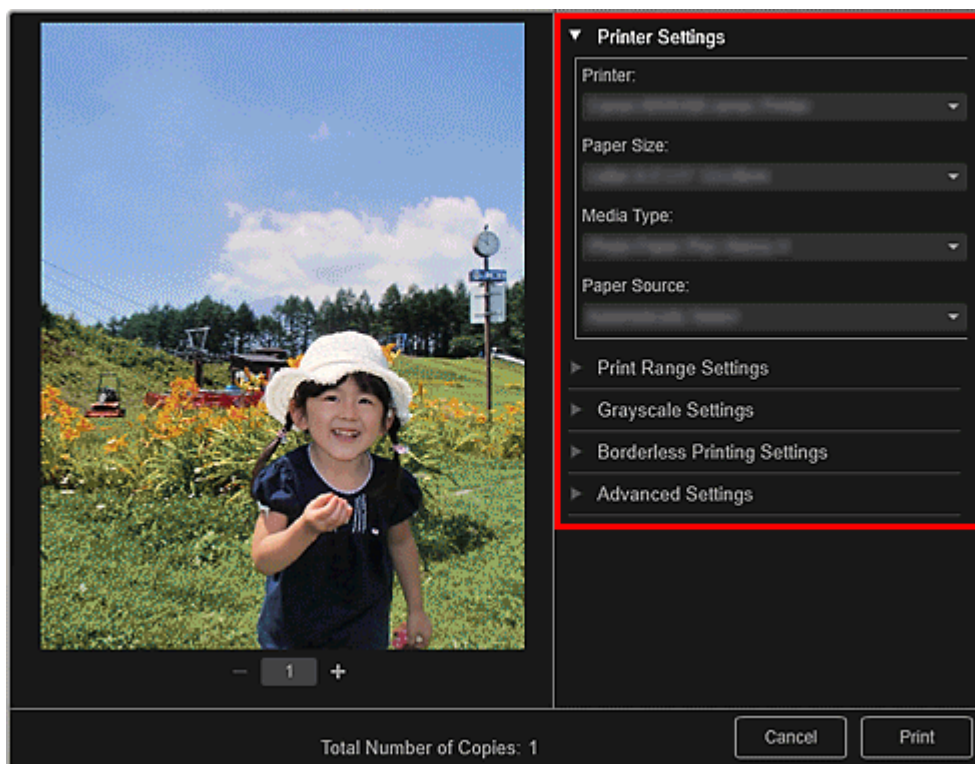
8. Укажите количество копий, которые нужно напечатать, выберите принтер, бумагу и т. д.**Примечание.**

- Подробные сведения о диалоговом окне параметров печати см. в разделе « **Диалоговое окно Параметры печати** ».

9. Щелкните Печать (Print).**Примечание.**

- Перед печатью изображения можно исправлять и улучшать.
 - ➔ **Исправление и улучшение фотографий**
 - ➔ **Улучшение фотографий с помощью специальных фильтров**
- Изображения в объектах можно переставлять.
 - ➔ **Вставка/настройка изображений**

 [Окно Мои работы](#)

[Наверх](#) 

A033

My Image Garden

Печать коллажей

Вы можете создать коллажи на основе своих любимых фотографий и распечатать их.



1. Запустите приложение My Image Garden.
➔ [Запуск My Image Garden](#)
2. Выберите изображения, из которых хотите создать коллаж.
➔ [Выбор изображений, PDF-файлов и видеоизображений](#)
3. Щелкните Коллаж (Collage) в меню Новая работа (New Art).

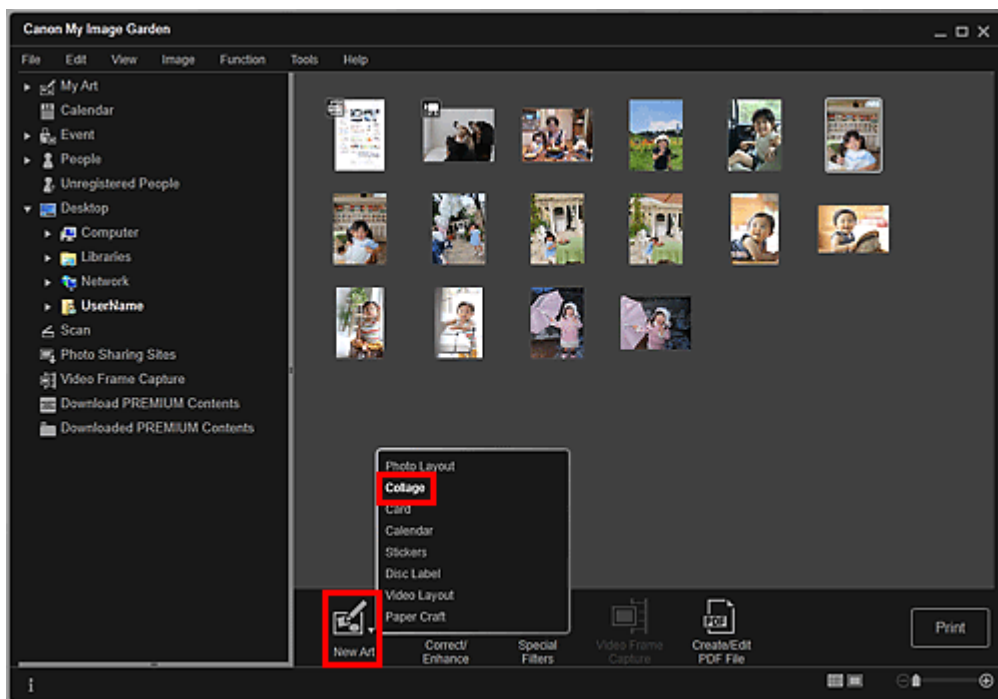

Открывается диалоговое окно Выберите тему и основных людей (Select Theme and Main People).

4. Укажите тему, приоритет людей для функции Основные люди (Main People), Размер бумаги (Paper Size) и т. д., а затем щелкните ОК (OK).

→ Установка темы и основных людей

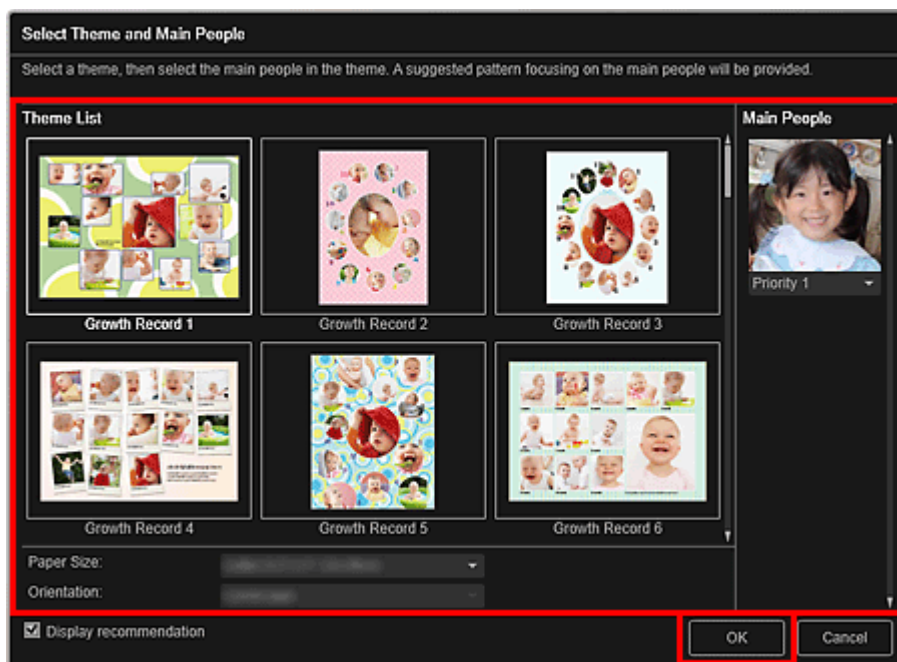

Коллаж отображается в окне Мои работы (My Art).

Примечание.

- Даже при установке высокого приоритета человек может не попасть в объект в зависимости от выбранной темы.
- Макет может отличаться от ожидаемого в зависимости от фотографий или результатов анализа выбранных изображений.

5. Измените этот объект по своему желанию.

→ Редактирование объектов

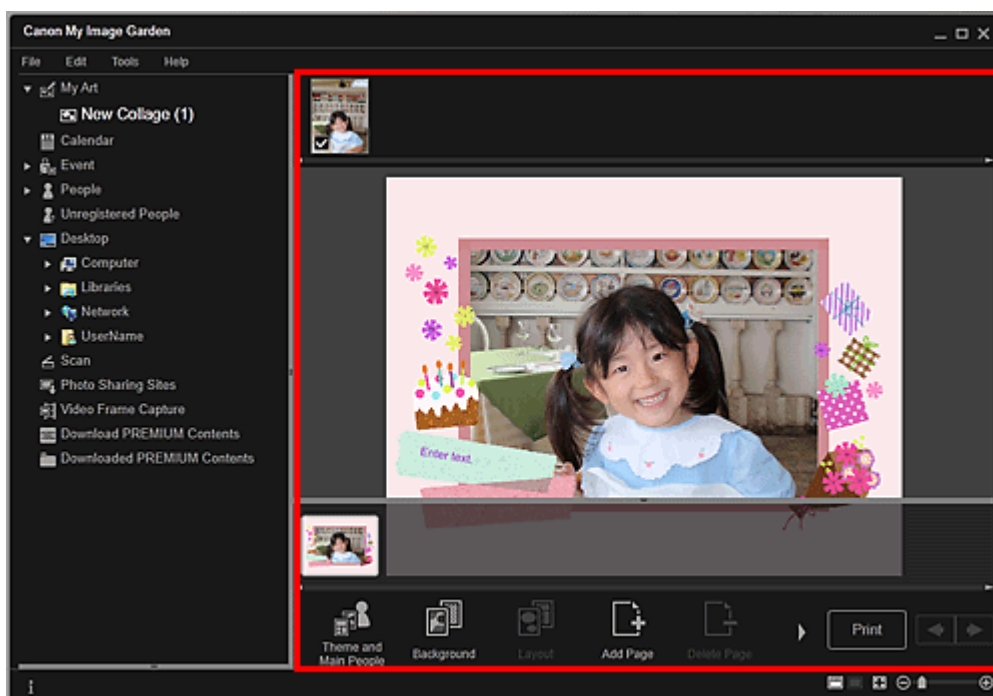

Примечание.

- При отображении сообщения Определение людей... (Identifying people...) в области Незарегистрированные люди (Unregistered People) глобального меню результат может отличаться от ожидаемого, так как функция автоматического размещения не применяется к изображениям, для которых еще не выполнен анализ.
- Сведения о том, как переставлять автоматически размещенные изображения, см. в разделе «Вставка/настройка изображений».

- Щелкните Печать (Print) в нижней правой части экрана.
Отображается диалоговое окно параметров печати.
- Укажите количество копий, которые нужно напечатать, выберите принтер, бумагу и т. д.

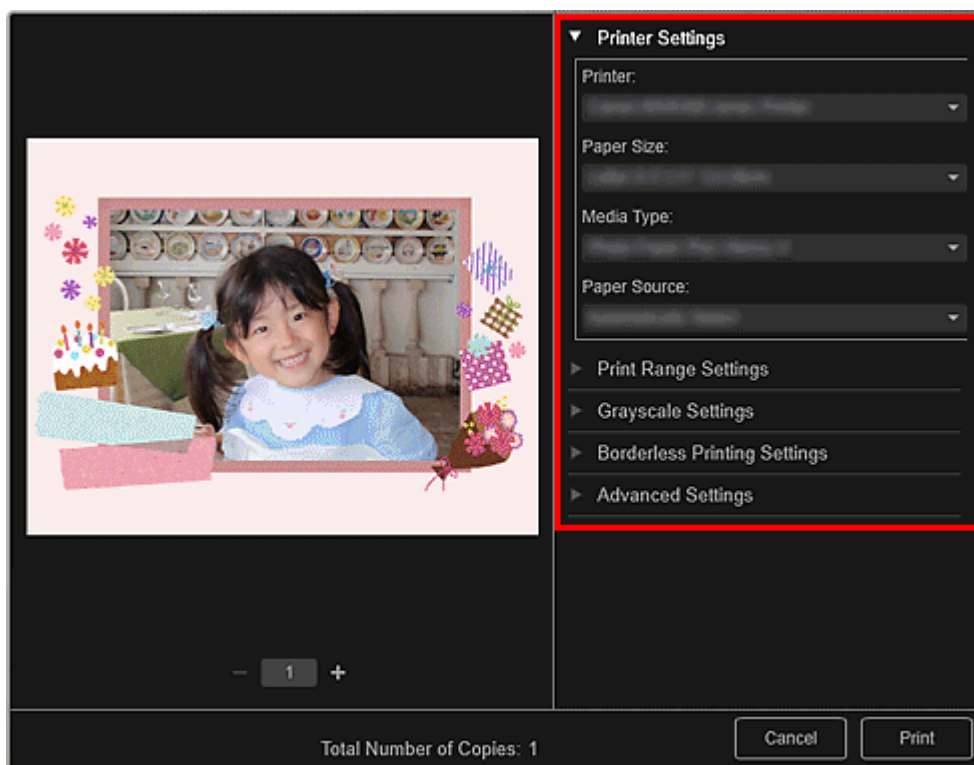

Примечание.

- Подробные сведения о диалоговом окне параметров печати см. в разделе « [Диалоговое окно Параметры печати](#) ».

- Щелкните Печать (Print).

Примечание.

- Перед печатью изображения можно исправлять и улучшать.
 - ➔ [Исправление и улучшение фотографий](#)
 - ➔ [Улучшение фотографий с помощью специальных фильтров](#)
- Изображения в объектах можно переставлять.
 - ➔ [Вставка/настройка изображений](#)

Связанные разделы

- [Окно Мои работы](#)

A030

My Image Garden

Печать открыток

Из любимых фотографий можно создавать открытки для юбилеев и других ежегодных событий и мероприятий, чтобы потом распечатать их.



1. Запустите приложение My Image Garden.
➔ [Запуск My Image Garden](#)
2. Выберите изображения, из которых хотите создать открытку.
➔ [Выбор изображений, PDF-файлов и видеоизображений](#)
3. Щелкните Карточка (Card) в меню Новая работа (New Art).

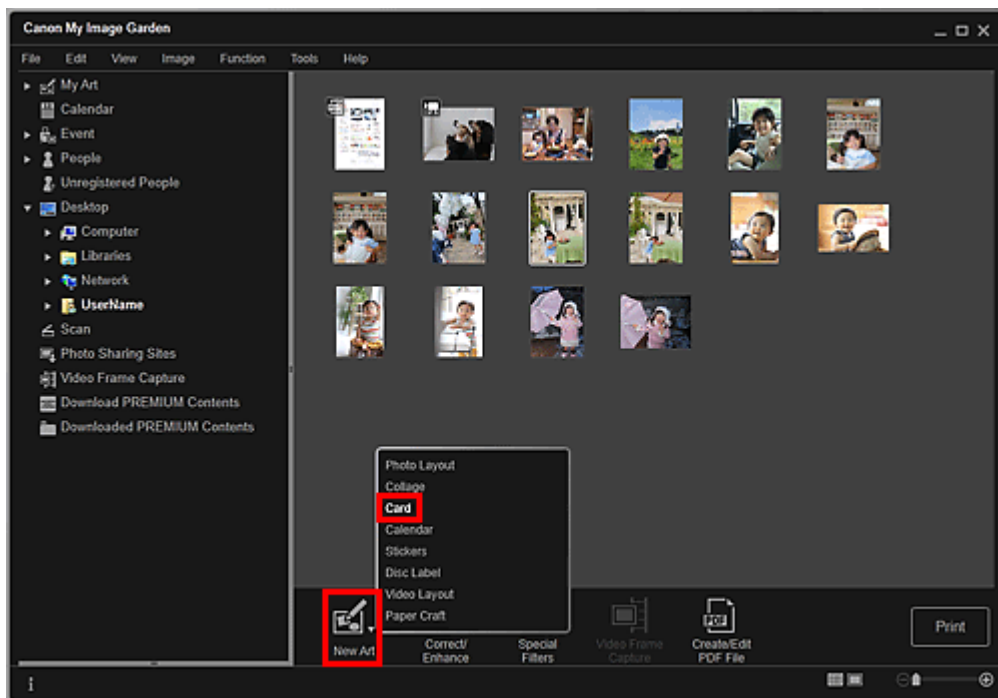

Открывается диалоговое окно Выберите тему и основных людей (Select Theme and Main People).

4. Укажите тему, приоритет людей для функции Основные люди (Main People), Размер бумаги (Paper Size) и т. д., а затем щелкните ОК (OK).

➔ Установка темы и основных людей

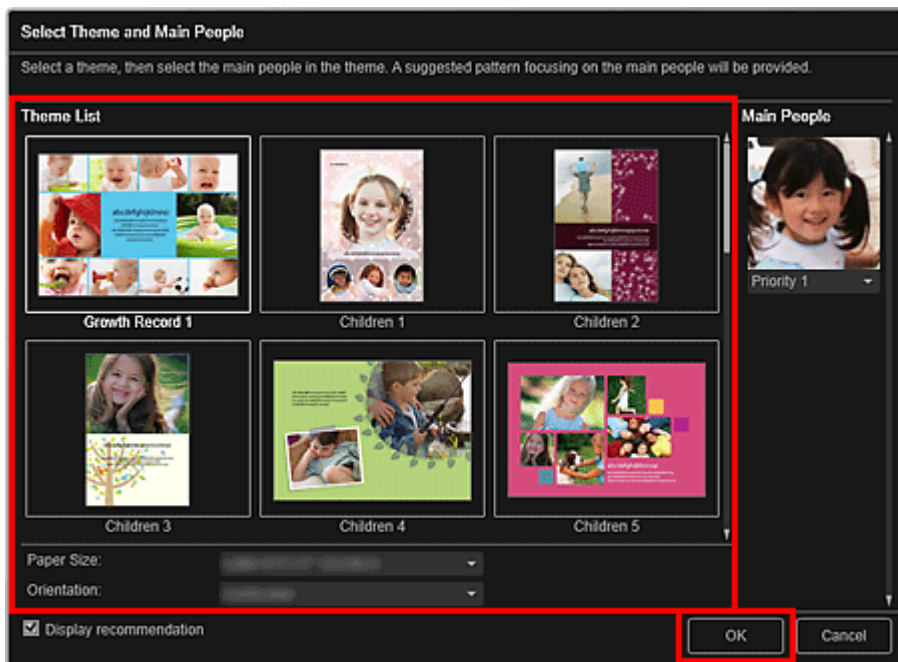

Открытка отображается в окне Мои работы (My Art).

Примечание.

- Даже при установке высокого приоритета человек может не попасть в объект в зависимости от выбранной темы.
- Макет может отличаться от ожидаемого в зависимости от фотографий или результатов анализа выбранных изображений.

5. Измените этот объект по своему желанию.

➔ Редактирование объектов

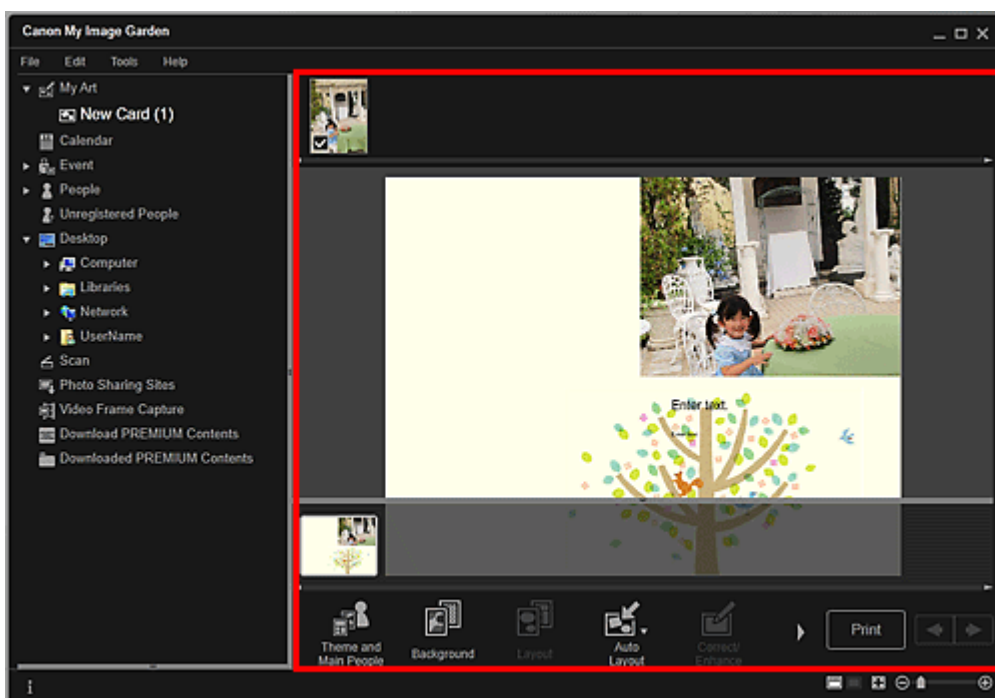

Примечание.

- При отображении сообщения Определение людей... (Identifying people...) в области Незарегистрированные люди (Unregistered People) глобального меню результат может отличаться от ожидаемого, так как функция автоматического размещения не применяется к изображениям, для которых еще не выполнен анализ.
- Сведения о том, как переставлять автоматически размещенные изображения, см. в разделе «Вставка/настройка изображений».

6. Щелкните Печать (Print) в нижней правой части экрана.

Отображается диалоговое окно параметров печати.

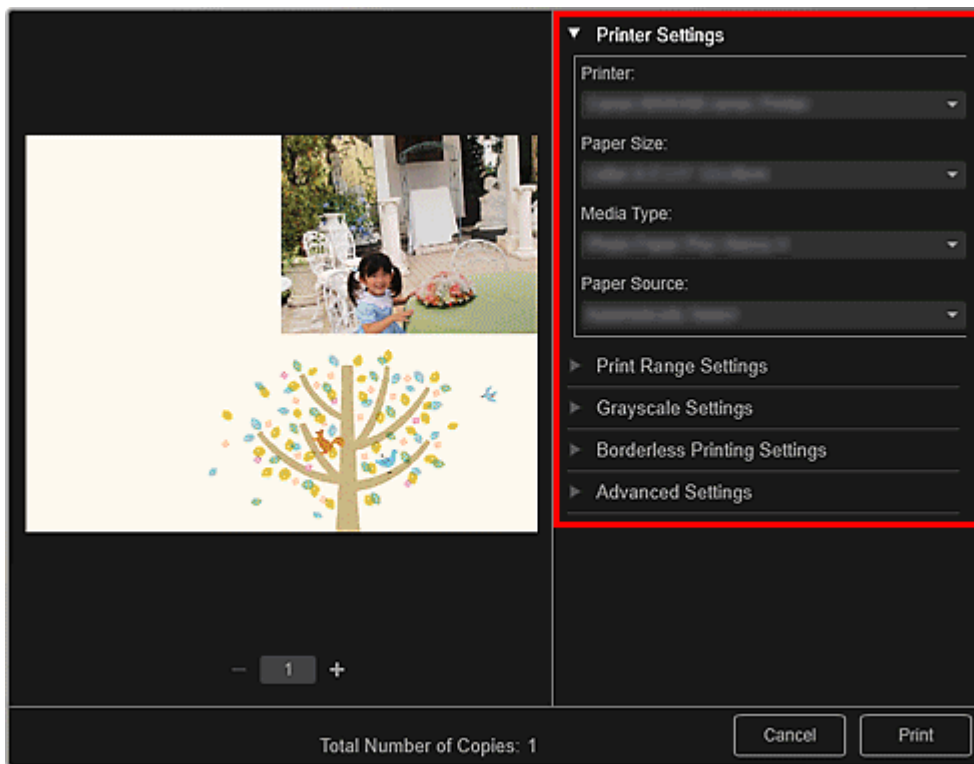
7. Укажите количество копий, которые нужно напечатать, выберите принтер, бумагу и т. д.**Примечание.**

- Подробные сведения о диалоговом окне параметров печати см. в разделе «[Диалоговое окно Параметры печати](#)».

8. Щелкните Печать (Print).**Примечание.**

- Перед печатью изображения можно исправлять и улучшать.
 - ➔ [Исправление и улучшение фотографий](#)
 - ➔ [Улучшение фотографий с помощью специальных фильтров](#)
- Изображения в объектах можно переставлять.
 - ➔ [Вставка/настройка изображений](#)

Связанные разделы

- [Окно Мои работы](#)

[Наверх ▲](#)

A031

My Image Garden

Печать календарей

Из любимых фотографий можно создавать индивидуализированные календари, чтобы потом распечатать их.



1. Запустите приложение My Image Garden.
➔ [Запуск My Image Garden](#)
2. Выберите изображения, которые требуется использовать для календаря.
➔ [Выбор изображений, PDF-файлов и видеоизображений](#)
3. Щелкните Календарь (Calendar) в меню Новая работа (New Art).

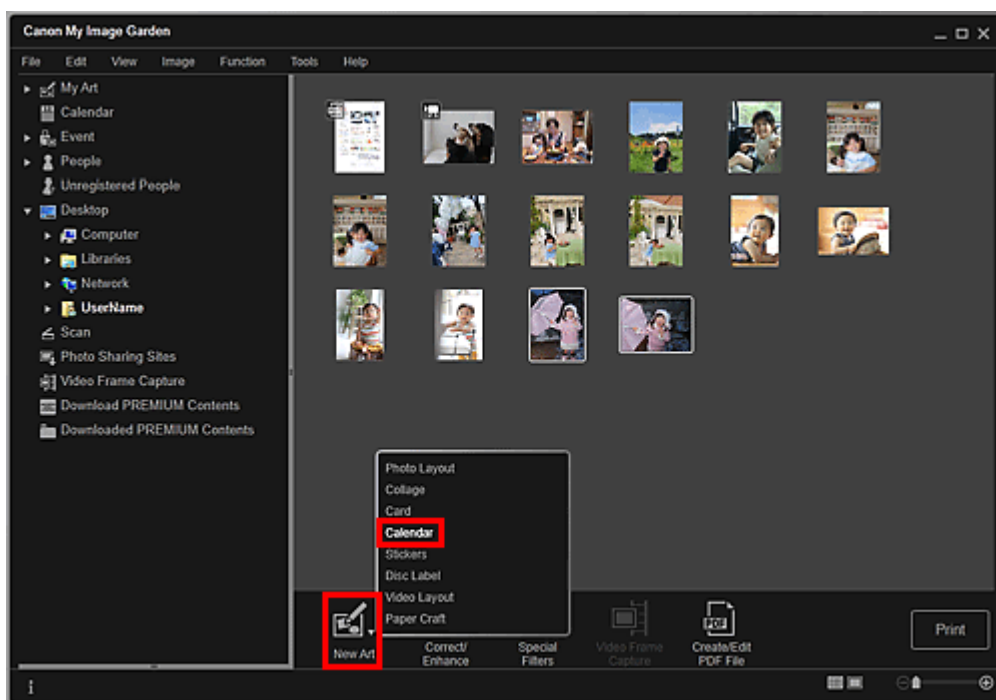

Открывается диалоговое окно Выберите тему и основных людей (Select Theme and Main People).

4. Укажите тему, приоритет людей для функции Основные люди (Main People), Размер бумаги (Paper Size) и т. д., а затем щелкните ОК (OK).

➔ Установка темы и основных людей

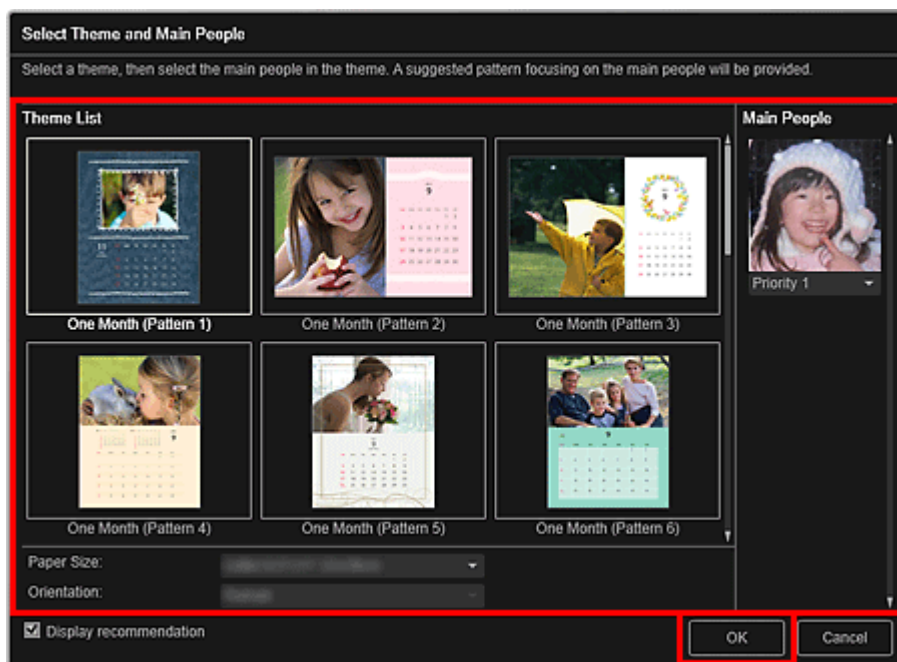

Календарь отображается в окне Мои работы (My Art).

 **Примечание.**

- Даже при установке высокого приоритета человек может не попасть в объект в зависимости от выбранной темы.
- Макет может отличаться от ожидаемого в зависимости от фотографий или результатов анализа выбранных изображений.

5. Щелкните Дополнительно... (Advanced...).

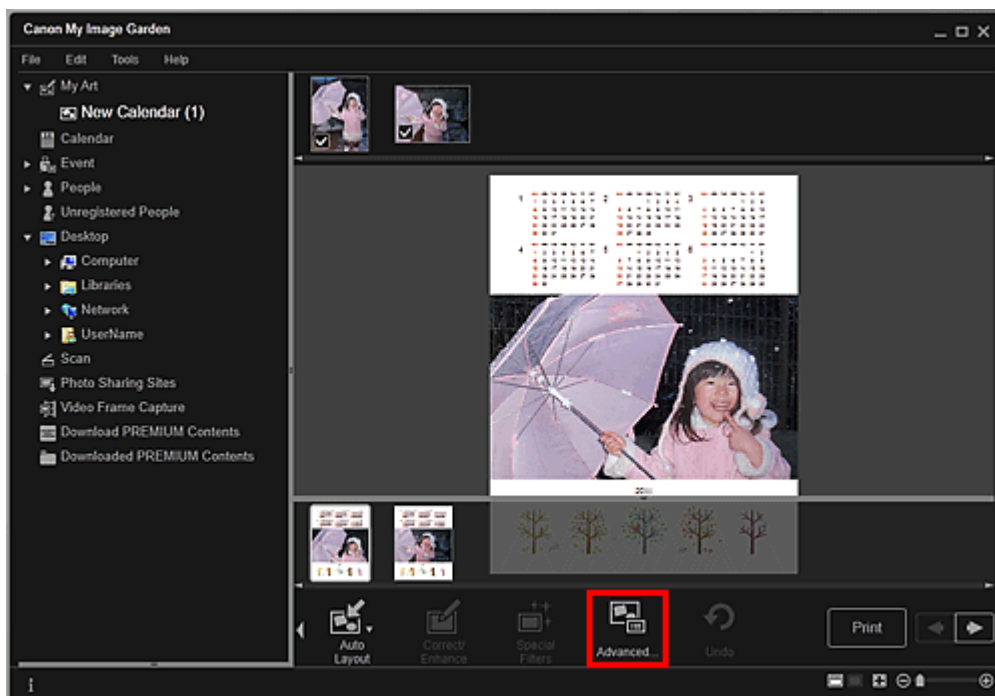

Открывается диалоговое окно Дополнительные параметры (Advanced Settings).

 **Примечание.**

- Если элемент Дополни- тельно... (Advanced...) не отображается, нажмите кнопку  (прокрутка вправо).

6. Укажите формат отображения календаря и праздничные дни, а затем щелкните ОК (OK).

➔ Диалоговое окно **Дополнительные параметры (Календарь)**

Щелкните ОК (ОК) для возврата к предыдущему окну Мои работы (My Art).

7. Измените этот объект по своему желанию.

➔ Редактирование объектов

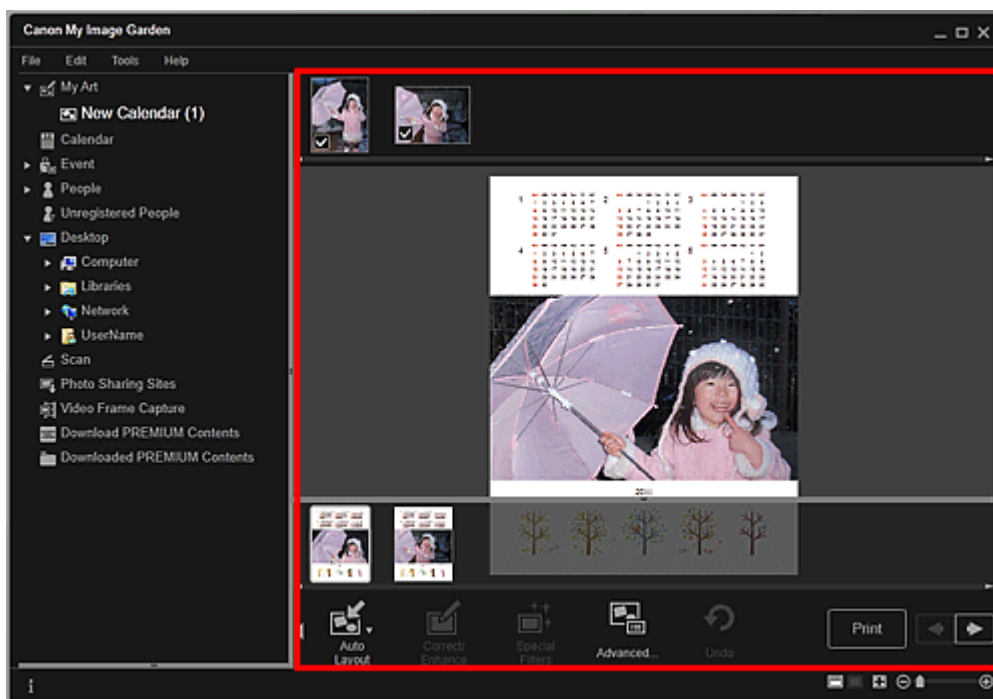

Примечание.

- При отображении сообщения **Определение людей... (Identifying people...)** в области **Незарегистрированные люди (Unregistered People)** глобального меню результат может отличаться от ожидаемого, так как функция автоматического размещения не применяется к изображениям, для которых еще не выполнен анализ.
- Сведения о том, как переставлять автоматически размещенные изображения, см. в разделе **«Вставка/настройка изображений»**.

8. Щелкните **Печать (Print)** в нижней правой части экрана.

Отображается диалоговое окно параметров печати.

9. Укажите количество копий, которые нужно напечатать, выберите принтер, бумагу и т. д.

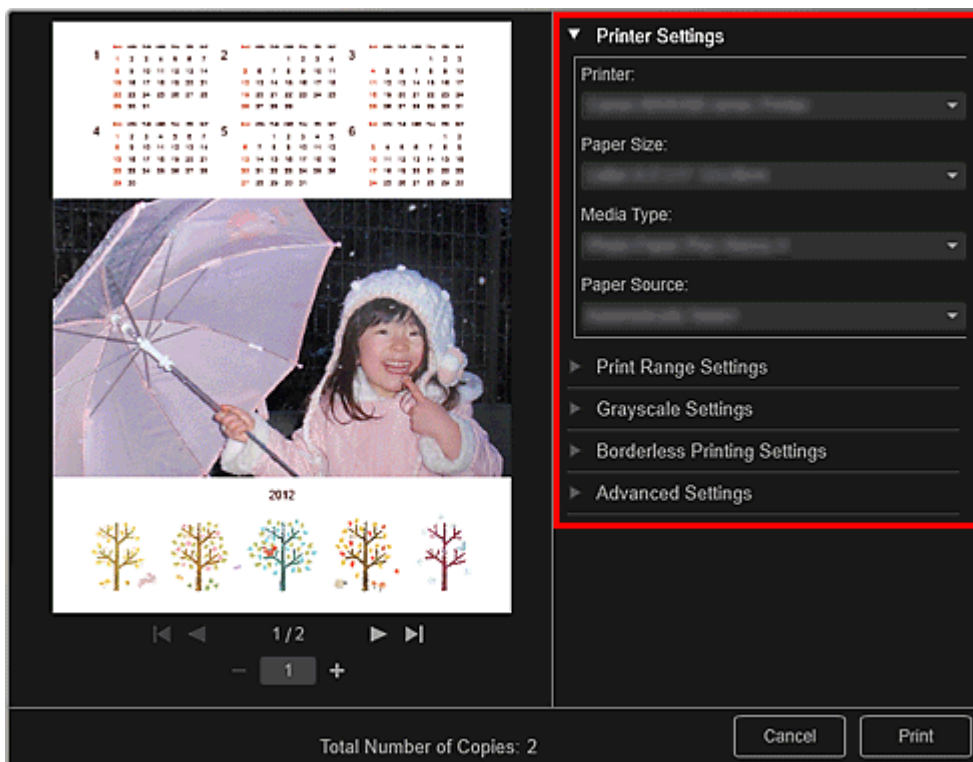

Примечание.

- Подробные сведения о диалоговом окне параметров печати см. в разделе « [Диалоговое окно Параметры печати](#) ».

10. Щелкните Печать (Print).

Примечание.

- Перед печатью изображения можно исправлять и улучшать.
 - ➔ Исправление и улучшение фотографий
 - ➔ Улучшение фотографий с помощью специальных фильтров
- Изображения в объектах можно переставлять.
 - ➔ Вставка/настройка изображений

Связанные разделы

- [Окно Мои работы](#)

[Наверх ▲](#)

A024

My Image Garden

Печать наклеек

Можно создавать индивидуализированные наклейки, распечатав любимые фотографии на листах наклеек.



1. Запустите приложение My Image Garden.
➔ [Запуск My Image Garden](#)
2. Выберите изображения, из которых хотите создать наклейки.
➔ [Выбор изображений, PDF-файлов и видеоизображений](#)
3. Щелкните Наклейки (Stickers) в меню Новая работа (New Art).

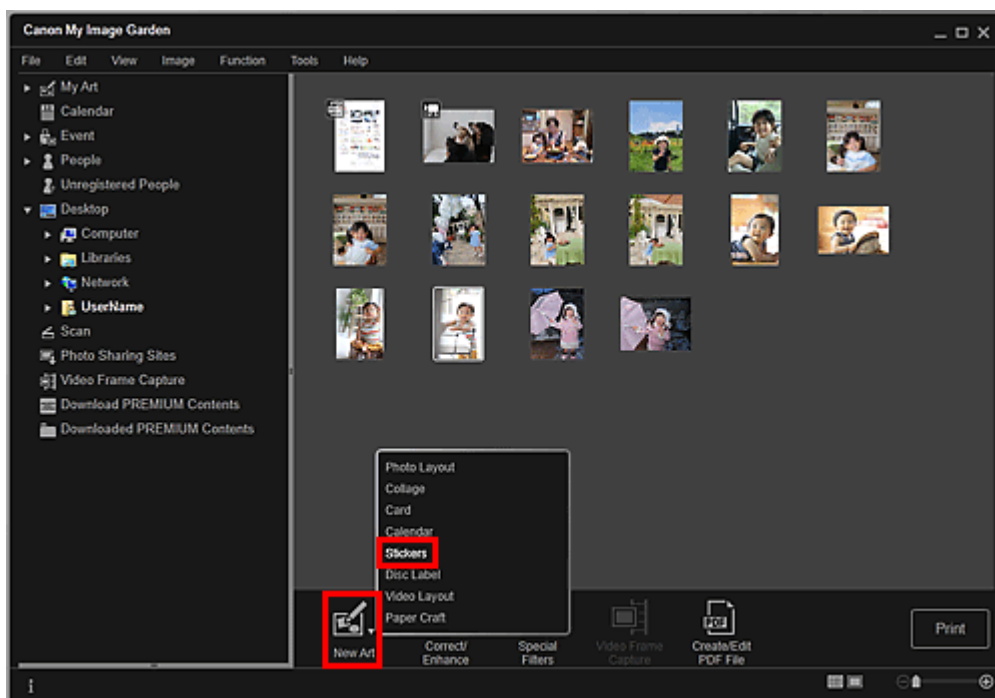

Открывается диалоговое окно Выберите тему и основных людей (Select Theme and Main People).

4. Выберите тему, Размер бумаги (Paper Size) и т. д. и щелкните ОК (OK).
➔ [Установка темы и основных людей](#)

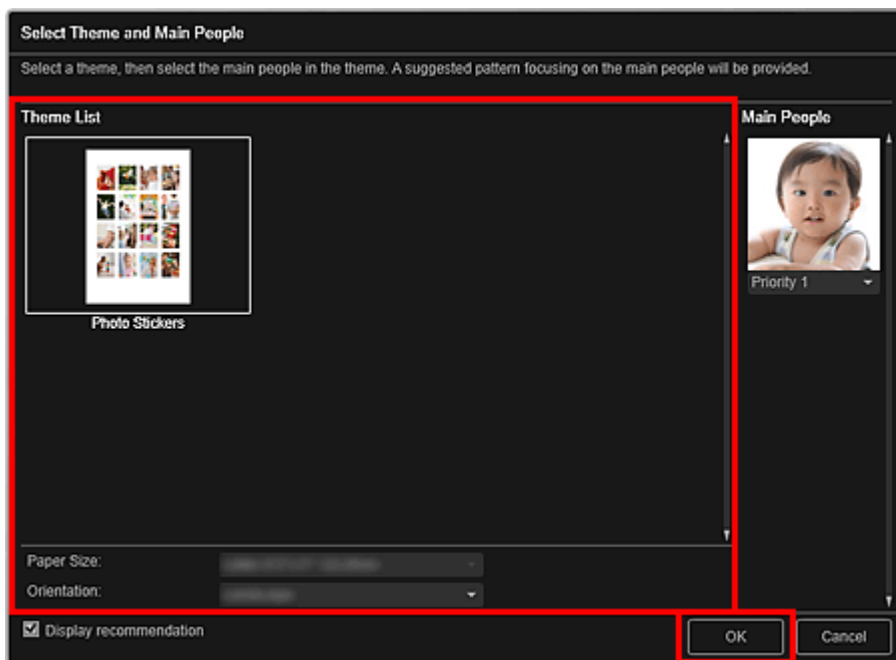

Наклейка отображается в окне Мои работы (My Art).

5. Измените этот объект по своему желанию.

➔ Редактирование объектов

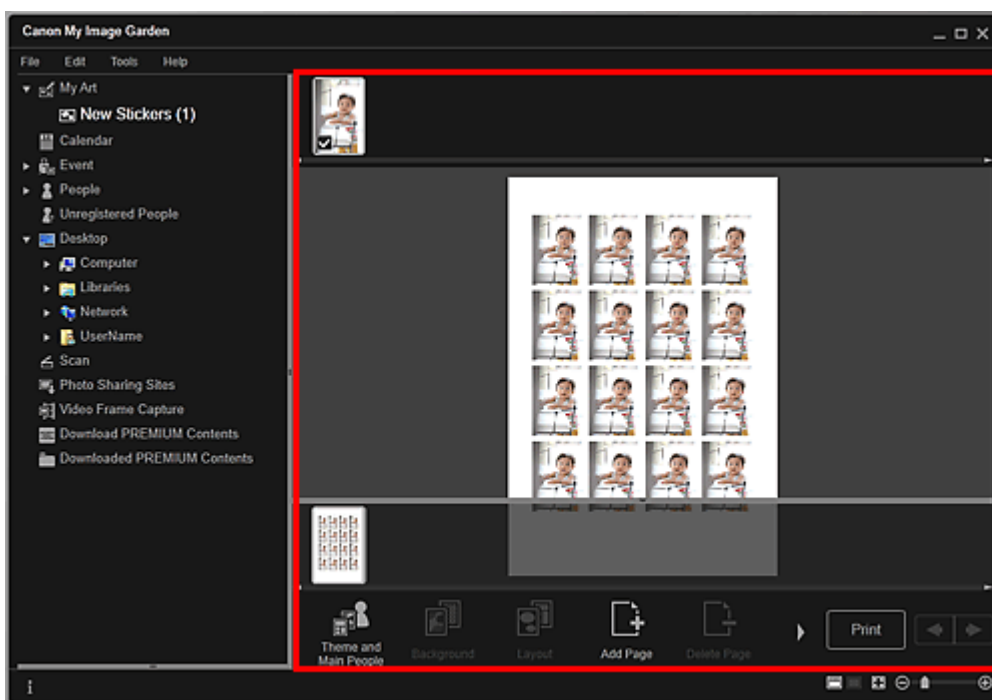

Примечание.

- В появившемся диалоговом окне **Дополнительные параметры (Advanced Settings)** можно установить параметр использования одного и того же изображения для всех кадров, щелкнув элемент **Дополнительно... (Advanced...)** в нижней части экрана. Если элемент **Дополнительно... (Advanced...)** не отображается, нажмите кнопку  (прокрутка вправо).
➔ **Диалоговое окно Дополнительные параметры (Наклейки)**
- При отображении сообщения **Определение людей... (Identifying people...)** в области **Незарегистрированные люди (Unregistered People)** глобального меню результат может отличаться от ожидаемого, так как функция автоматического размещения не применяется к изображениям, для которых еще не выполнен анализ.
- Сведения о том, как переставлять автоматически размещенные изображения, см. в разделе **«Вставка/настройка изображений»**.

6. Щелкните Печать (Print) в нижней правой части экрана.

Отображается диалоговое окно параметров печати.

7. Укажите количество копий, которые нужно напечатать, выберите принтер, бумагу и т. д.

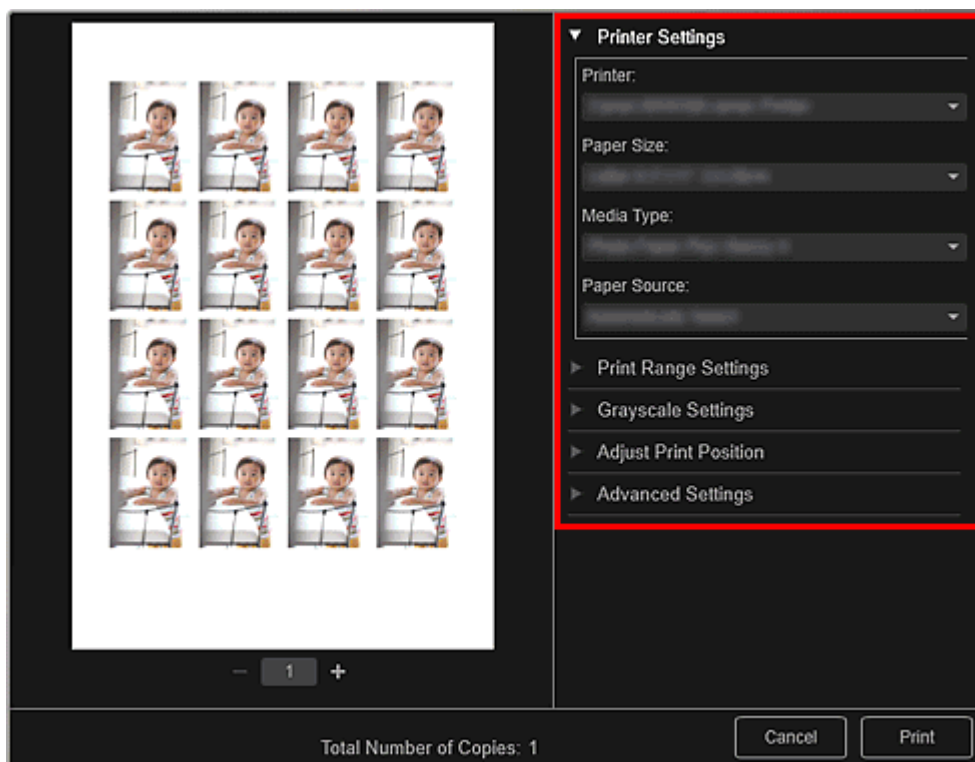

Примечание.

- Подробные сведения о диалоговом окне параметров печати см. в разделе « [Диалоговое окно Параметры печати](#) ».

8. Щелкните Печать (Print).

Примечание.

- Перед печатью изображения можно исправлять и улучшать.
 - ➔ Исправление и улучшение фотографий
 - ➔ Улучшение фотографий с помощью специальных фильтров
- Изображения в объектах можно переставлять.
 - ➔ Вставка/настройка изображений

Связанные разделы

- [Окно Мои работы](#)

[Наверх ▲](#)

A032

My Image Garden

Печать этикеток для дисков

Из любимых фотографий можно создавать индивидуализированные этикетки для дисков, чтобы потом распечатать их.



Внимание!

- Не устанавливайте лоток для диска, пока не отобразится сообщение с запросом на установку пригодного для печати диска. Загрузка диска, допускающего печать, во время работы сканера или принтера может привести к повреждению сканера или принтера.

1. Запустите приложение My Image Garden.

➔ Запуск My Image Garden

2. Выберите изображения, которые требуется использовать на этикетке для диска.

➔ Выбор изображений, PDF-файлов и видеоизображений

3. Щелкните Этикетка для диска (Disc Label) в меню Новая работа (New Art).

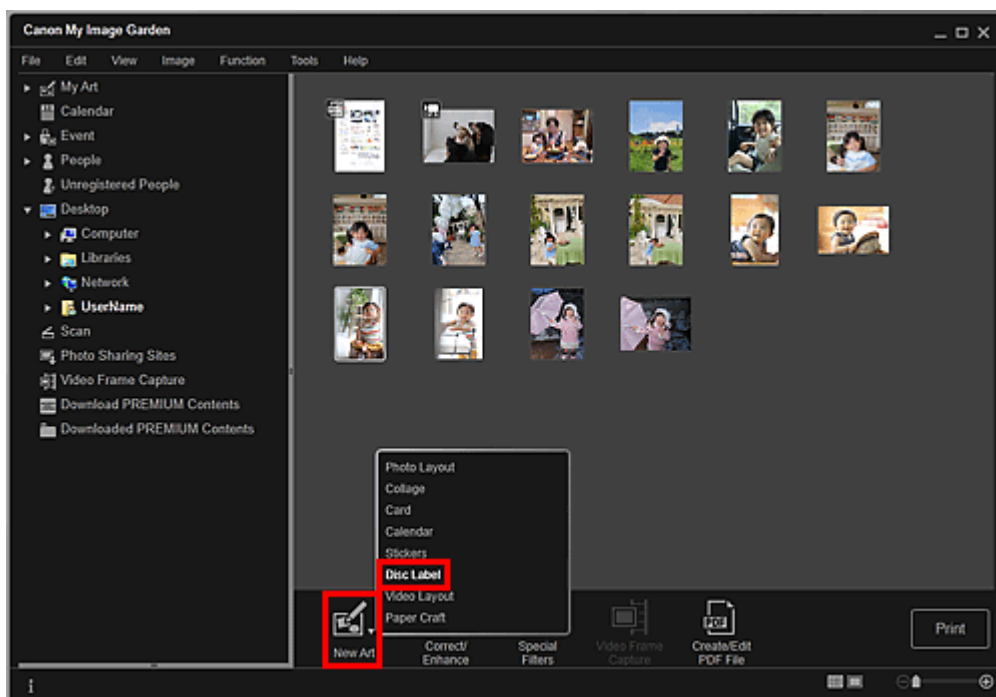

Открывается диалоговое окно Выберите тему и основных людей (Select Theme and Main People).

4. Выберите тему, Размер бумаги (Paper Size) и т. д. и щелкните ОК (OK).

→ Установка темы и основных людей

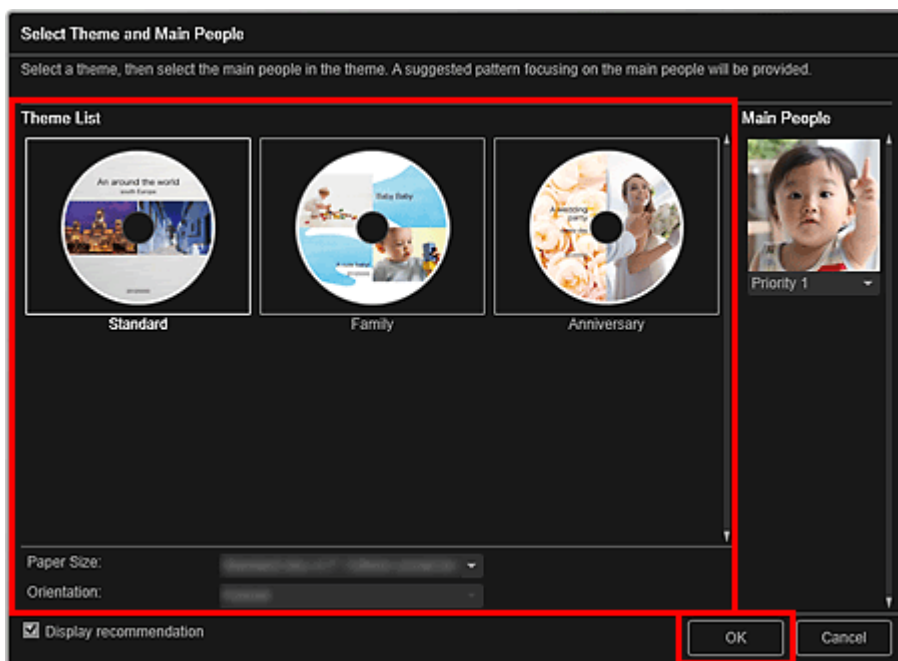

Этикетка для диска отображается в окне Мои работы (My Art).

Примечание.

- Даже при установке высокого приоритета человек может не попасть в объект в зависимости от выбранной темы.
- Макет может отличаться от ожидаемого в зависимости от фотографий или результатов анализа выбранных изображений.

5. Измените этот объект по своему желанию.

→ Редактирование объектов

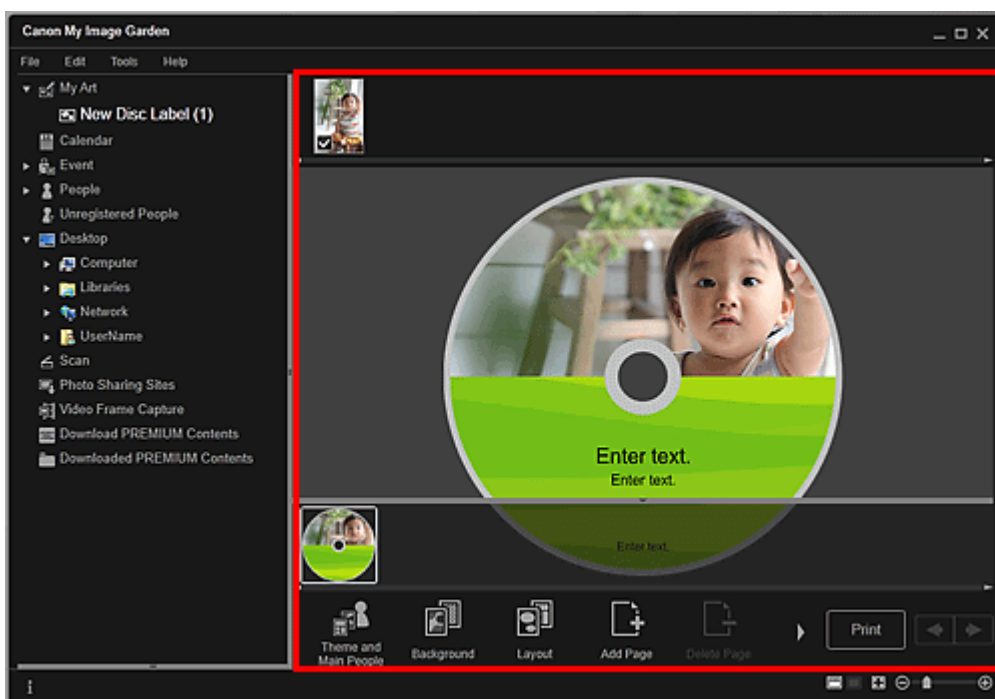

Примечание.

- В появившемся диалоговом окне Дополнительные параметры (Advanced Settings) можно установить область печати, щелкнув элемент Дополни- тельно... (Advanced...) в нижней

части экрана. Если элемент Дополнить... (Advanced...) не отображается, нажмите кнопку  (прокрутка вправо).

➔ [Диалоговое окно Дополнительные параметры \(Этикетка для диска\)](#)

- При отображении сообщения Определение людей... (Identifying people...) в области Незарегистрированные люди (Unregistered People) глобального меню результат может отличаться от ожидаемого, так как функция автоматического размещения не применяется к изображениям, для которых еще не выполнен анализ.
- Сведения о том, как переставлять автоматически размещенные изображения, см. в разделе «[Вставка/настройка изображений](#)».

6. Щелкните Печать (Print) в нижней правой части экрана.

Отображается диалоговое окно параметров печати.

7. Укажите количество копий, которые нужно напечатать, выберите принтер, бумагу и т. д.

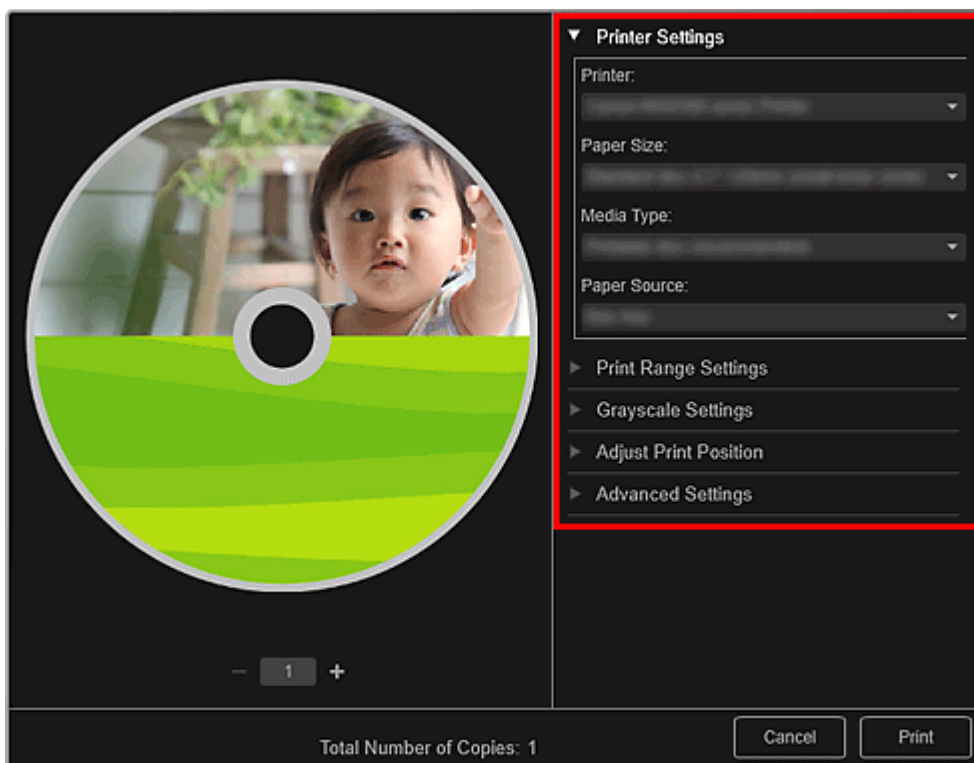

Примечание.

- Подробные сведения о диалоговом окне параметров печати см. в разделе «[Диалоговое окно Параметры печати](#)».

8. Щелкните Печать (Print).

Примечание.

- Перед печатью изображения можно исправлять и улучшать.
 - ➔ [Исправление и улучшение фотографий](#)
 - ➔ [Улучшение фотографий с помощью специальных фильтров](#)
- Изображения в объектах можно переставлять.
 - ➔ [Вставка/настройка изображений](#)

Связанные разделы

- [Окно Мои работы](#)

A023

My Image Garden

Печать в кинематографическом макете

Любимые фотографии можно печатать с таким макетом, который напоминает фильм или театр.



1. Запустите приложение My Image Garden.

➔ Запуск My Image Garden

2. Выберите одно или несколько изображений, которые необходимо поместить к макет киноленты.

➔ Выбор изображений, PDF-файлов и видеоизображений

3. Щелкните Макет видео (Video Layout) в меню Новая работа (New Art).

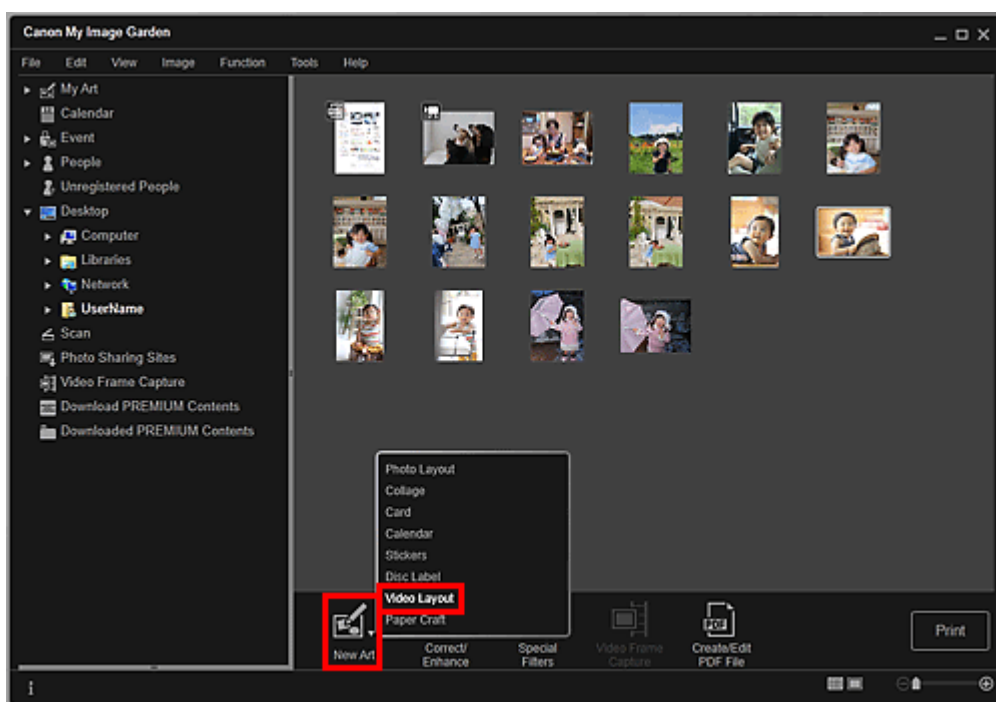

Открывается диалоговое окно Выберите тему и основных людей (Select Theme and Main People).

4. Выберите тему, Размер бумаги (Paper Size) и т. д. и щелкните ОК (OK).

➔ Установка темы и основных людей

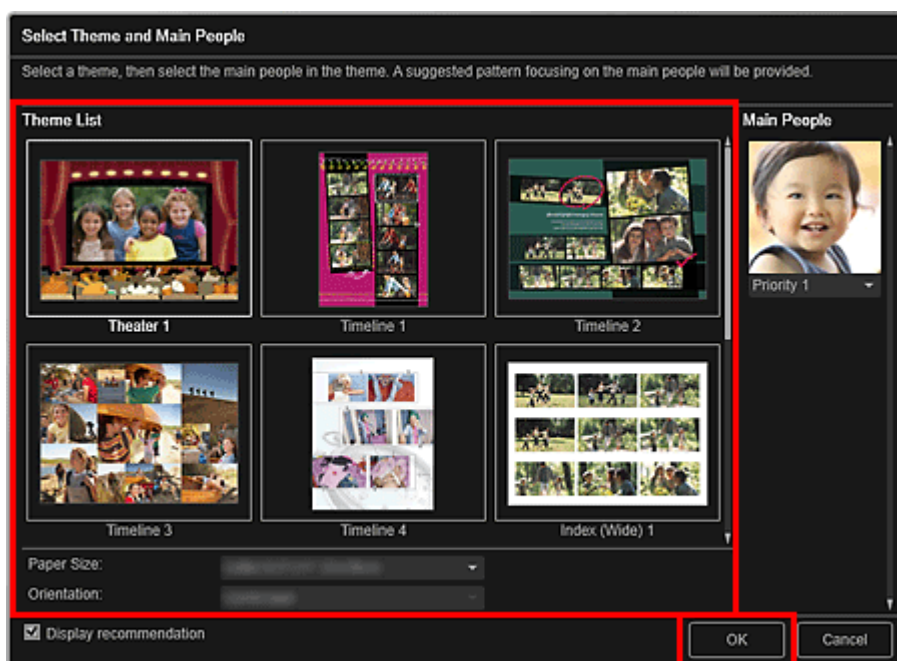

В окне Мои работы (My Art) отображается объект, изображения в котором расположены в соответствии с выбранным макетом.

Примечание.

- Даже при установке высокого приоритета человек может не попасть в объект в зависимости от выбранной темы.
- Макет может отличаться от ожидаемого в зависимости от фотографий или результатов анализа выбранных изображений.

5. Измените этот объект по своему желанию.

➔ Редактирование объектов

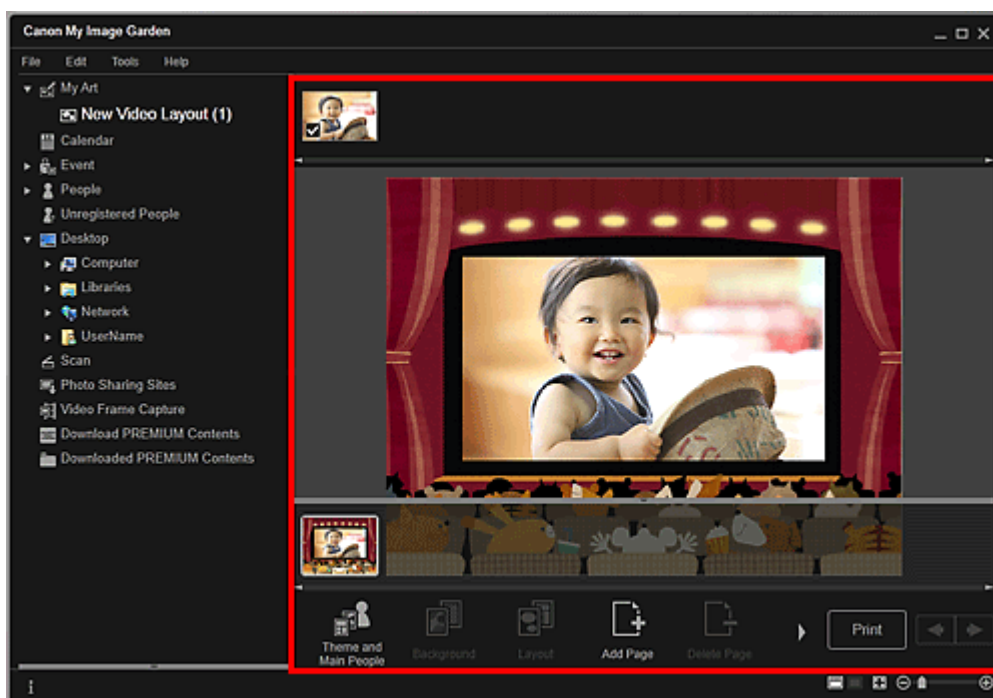

Примечание.

- При отображении сообщения Определение людей... (Identifying people...) в области Незарегистрированные люди (Unregistered People) глобального меню результат может отличаться от ожидаемого, так как функция автоматического размещения не применяется к изображениям, для которых еще не выполнен анализ.
- Сведения о том, как переставлять автоматически размещенные изображения, см. в разделе «Вставка/настройка изображений».

- Щелкните Печать (Print) в нижней правой части экрана.
Отображается диалоговое окно параметров печати.
- Укажите количество копий, которые нужно напечатать, выберите принтер, бумагу и т. д.

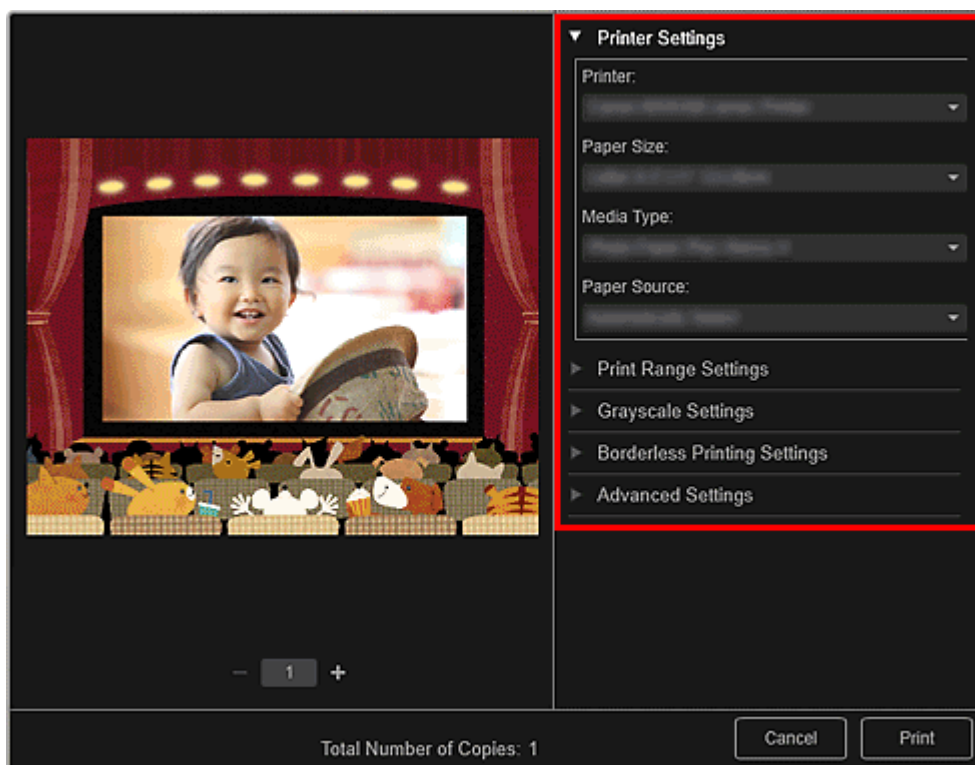

Примечание.

- Подробные сведения о диалоговом окне параметров печати см. в разделе « [Диалоговое окно Параметры печати](#) ».

- Щелкните Печать (Print).

Примечание.

- Перед печатью изображения можно исправлять и улучшать.
 - ➔ [Исправление и улучшение фотографий](#)
 - ➔ [Улучшение фотографий с помощью специальных фильтров](#)
- Изображения в объектах можно переставлять.
 - ➔ [Вставка/настройка изображений](#)

Связанные разделы

- [Окно Мои работы](#)

[Наверх ▲](#)

A022

My Image Garden

Печать бумажных моделей

Можно использовать загруженное высококачественное содержимое для печати сувениров из бумаги и создавать объемные изделия.



Внимание!

- Помните о данных аспектах при печати бумажных моделей.
 - Подробную информацию о загрузке высококачественного содержимого см. в разделе «[Загрузка высококачественного содержимого](#)».
 - Вы можете использовать загруженное и распечатанное содержимое, предназначенное для высококачественной печати, только в личных целях. Вы не можете использовать это содержимое в коммерческих целях.

1. Запустите приложение My Image Garden.

➔ [Запуск My Image Garden](#)

2. Щелкните Бумажная модель (Paper Craft) в меню Новая работа (New Art).

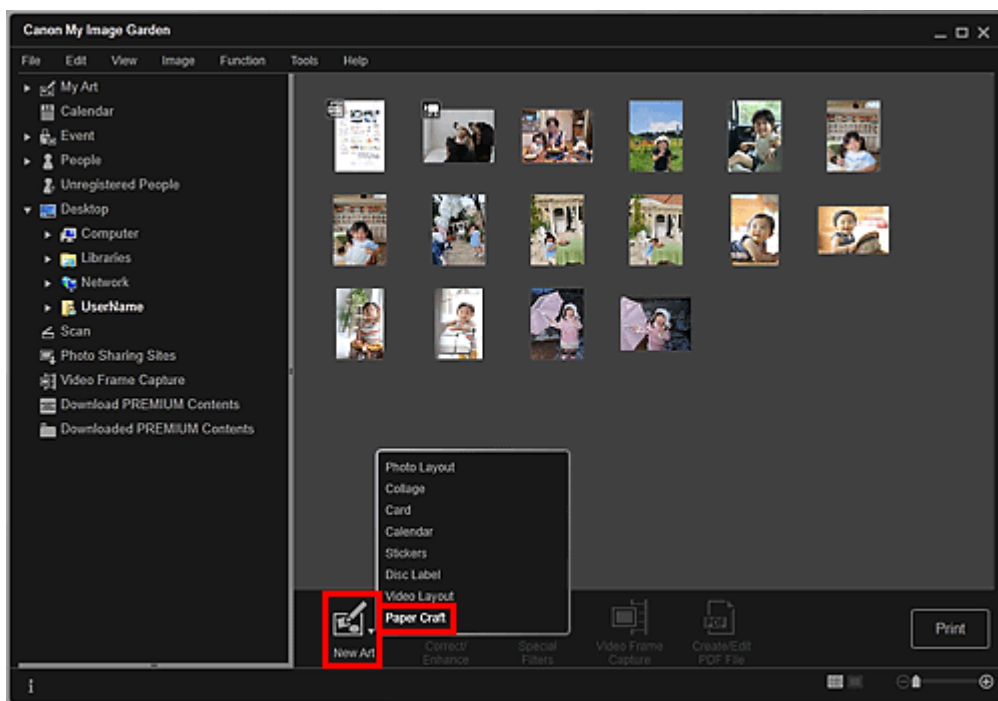

Открывается диалоговое окно Выберите тему и основных людей (Select Theme and Main People).

3. Выберите тему и щелкните ОК (OK).

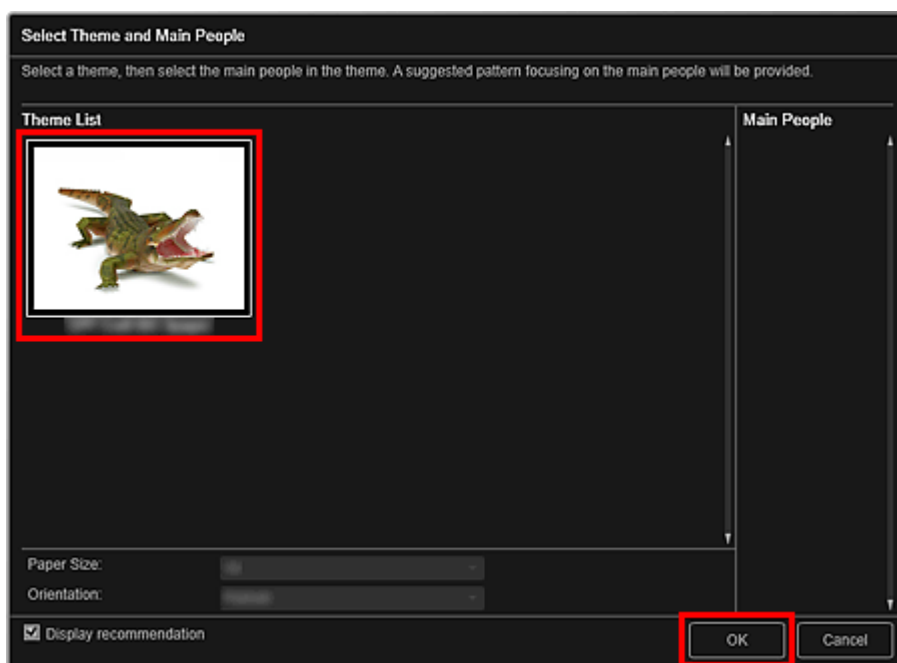

→ Диалоговое окно Выберите тему и основных людей

Бумажная модель отображается в окне Мои работы (My Art).

4. Щелкните Печать (Print) в нижней правой части экрана.

Отображается диалоговое окно параметров печати.

5. Укажите количество копий, которые нужно напечатать, выберите принтер, бумагу и т. д.

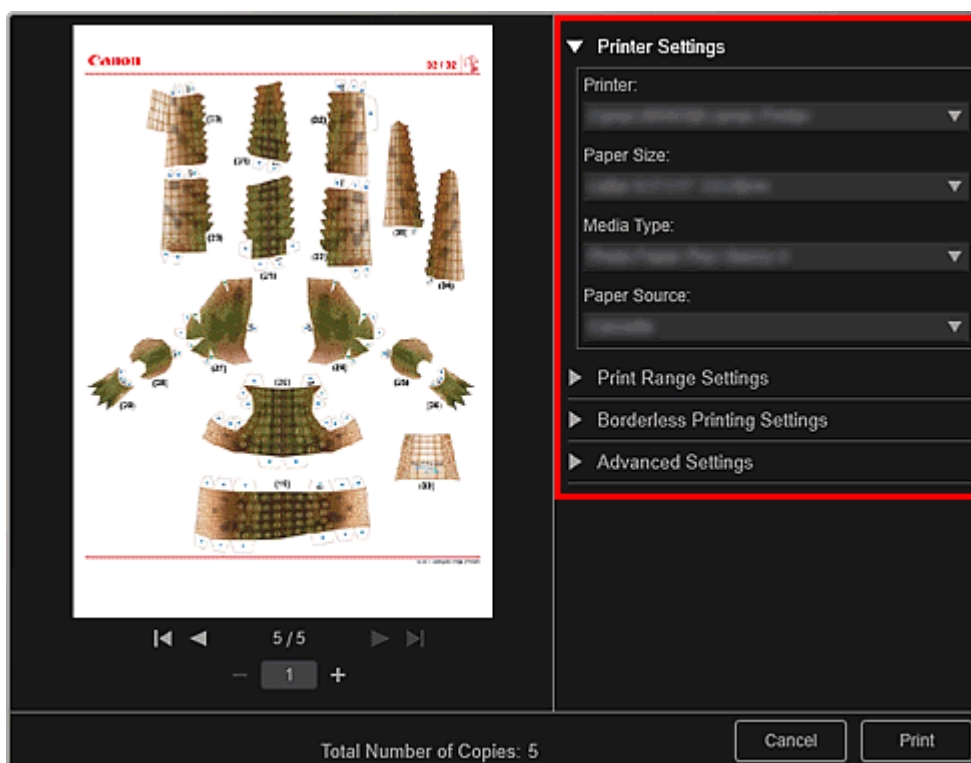

Примечание.

- Подробные сведения о диалоговом окне параметров печати см. в разделе « Диалоговое окно Параметры печати».

6. Щелкните Печать (Print).

Связанные разделы

 [Окно Мои работы](#)

[Наверх](#) 

A034

My Image Garden

Загрузка и печать высококачественного содержимого

В окне Загрузить сод. д/кач. печ. (Download PREMIUM Contents) можно загрузить работы известных художников.

Кроме того, можно распечатать загруженное высококачественное содержимое или создать индивидуализированные объекты, добавив в них любимые фотографии и текст.



Внимание!

- При использовании высококачественного содержимого учитывайте следующие аспекты.
 - Чтобы распечатать содержимое, предназначенное для высококачественной печати, убедитесь, что на поддерживаемом принтере для всех цветов установлены оригинальные чернильные контейнеры или картриджи Canon.
 - Вы можете использовать загруженное и распечатанное содержимое, предназначенное для высококачественной печати, только в личных целях. Вы не можете использовать это содержимое в коммерческих целях.
 - Если используемый принтер не поддерживает высококачественное содержимое, при выборе пункта Загрузить сод. д/кач. печ. (Download PREMIUM Contents) появляется сообщение об ошибке.

Загрузка высококачественного содержимого

Можно загрузить высококачественное содержимое следующих типов.

- Открытки
- Календари
- Коллажи
- Сувениры из бумаги

1. Запустите приложение My Image Garden.

➔ [Запуск My Image Garden](#)

2. Щелкните Загрузить сод. д/кач. печ. (Download PREMIUM Contents).

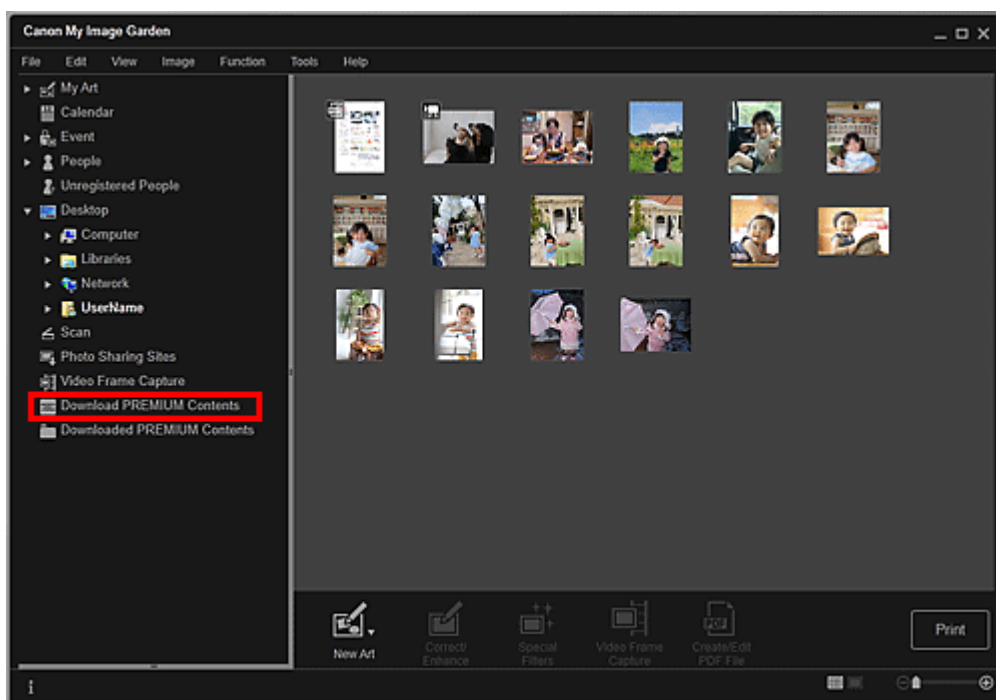

Открывается окно Загрузить сод. д/кач. печ. (Download PREMIUM Contents).

Внимание!

- Для использования этой функции требуется подключение к Интернету. Требуется оплата подключения к Интернету.

Примечание.

- При нажатии элемента Загрузить сод. д/кач. печ. (Download PREMIUM Contents) отображается экран сообщения. Следуйте подсказкам на экране.

3. Выберите категорию.

4. Выберите и загрузите высококачественное содержимое, которое хотите напечатать.

Печать высококачественного содержимого

Загруженное высококачественное содержимое можно изменить и распечатать.

Загруженное высококачественное содержимое отображается на следующих экранах.

- Диалоговое окно Выберите тему и основных людей (Select Theme and Main People)
- Окно Загружено сод. д/кач. печ. (Downloaded PREMIUM Contents)

Ниже приведены инструкции по изменению и печати содержимого в окне Загружено сод. д/кач. печ. (Downloaded PREMIUM Contents).

Внимание!

- Для некоторого содержимого, предназначенного для высококачественной печати, установлено разрешенное количество распечатанных копий и период использования. Содержимое, предназначенное для высококачественной печати, будет удалено, когда будет превышено указанное количество копий или истечет период использования.

1. Запустите приложение My Image Garden.

➔ Запуск My Image Garden

2. Щелкните Загружено сод. д/кач. печ. (Downloaded PREMIUM Contents).

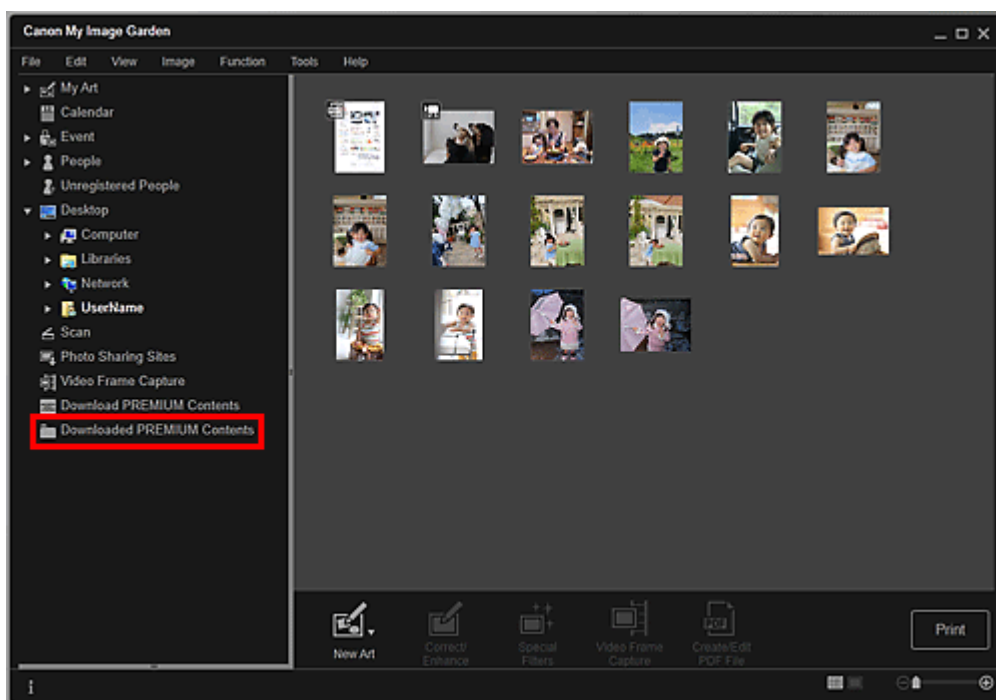

Загруженное высококачественное содержимое отображается в виде эскизов.

Примечание.

- При нажатии элемента Загружено сод. д/кач. печ. (Downloaded PREMIUM Contents) отображается экран сообщения. Следуйте подсказкам на экране.

3. Выберите высококачественное содержимое, которое хотите напечатать, и щелкните Изменить (Edit).

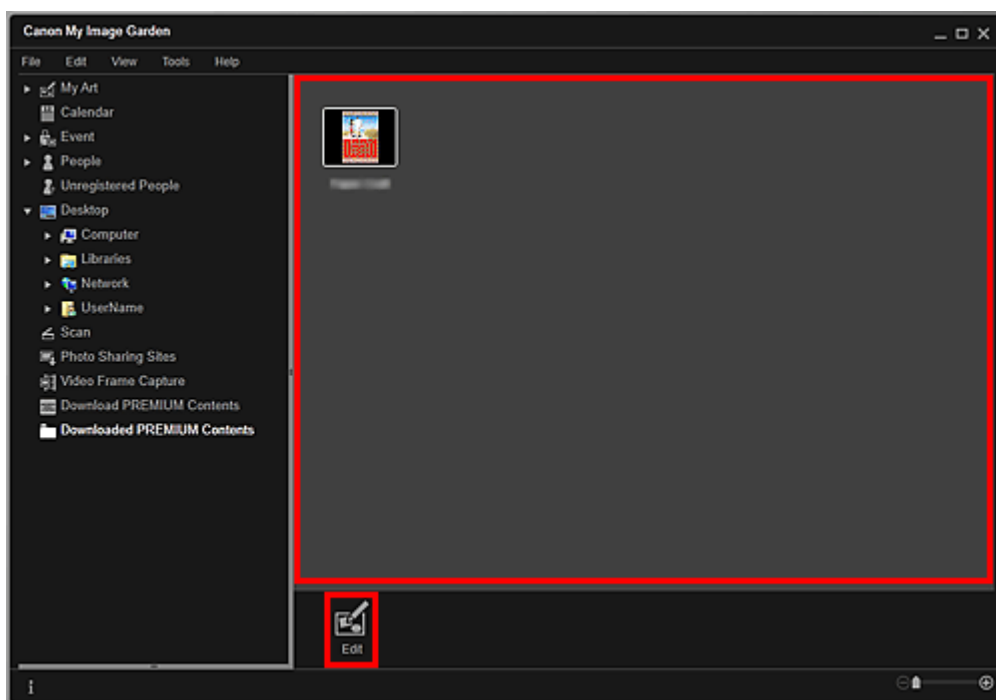

Высококачественное содержимое отображается в окне Мои работы (My Art).

4. Щелкните Тема и основные люди (Theme and Main People), чтобы установить значения параметров Размер бумаги (Paper Size) и Ориентация (Orientation).

Задайте значения параметров Размер бумаги (Paper Size) и Ориентация (Orientation) в диалоговом окне Выберите тему и основных людей (Select Theme and Main People), а затем щелкните ОК (OK).

Примечание.

- Наведите указатель на эскиз высококачественного содержимого в окне Загружено сод. д/

кач. печ. (Downloaded PREMIUM Contents), чтобы ознакомиться с поддерживаемыми форматами бумаги и другими сведениями.

5. Измените этот объект по своему желанию.

➔ [Редактирование объектов](#)

Примечание.

- Доступные функции редактирования отличаются в зависимости от высококачественного содержимого.

6. Щелкните Печать (Print) в нижней правой части экрана.

Отображается диалоговое окно параметров печати.

7. Укажите количество копий, которые нужно напечатать, выберите принтер, бумагу и т. д.

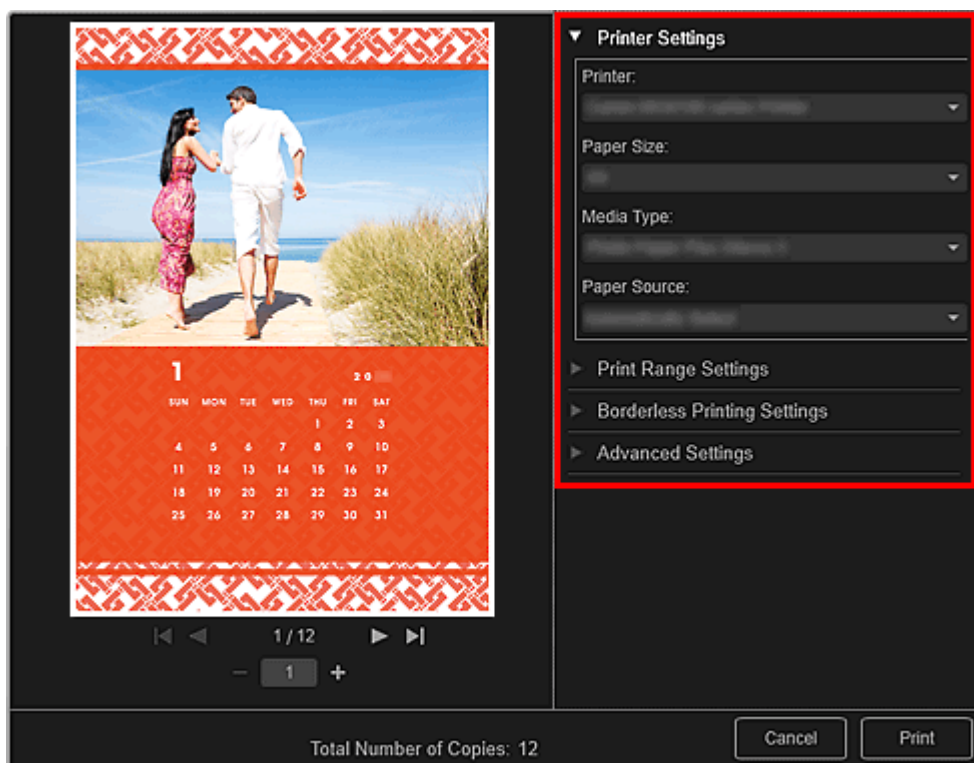

Примечание.



- Подробные сведения о диалоговом окне параметров печати см. в разделе «[Диалоговое окно Параметры печати](#)».

8. Щелкните Печать (Print).

Примечание.

- В зависимости от высококачественного содержимого можно исправить или улучшить вставленные изображения перед печатью.
 - ➔ [Исправление и улучшение фотографий](#)
 - ➔ [Улучшение фотографий с помощью специальных фильтров](#)
- В зависимости от высококачественного содержимого можно переставлять изображения в объекте.
 - ➔ [Вставка/настройка изображений](#)

Связанные разделы

-  [Окно Загрузить сод. д/кач. печ.](#)
-  [Окно Загружено сод. д/кач. печ.](#)
-  [Окно Мои работы](#)

[Наверх ▲](#)

A035

My Image Garden

Захват и печать неподвижных изображений из видеоизображений

Можно захватывать видеокadres для создания и печати неподвижных изображений.

Внимание!

- Если видеоизображения не появляются, проверьте требования к системе и форматы файлов. Подробнее см. раздел «[Форматы файлов](#)».
- В зависимости от рабочей среды могут возникать проблемы при воспроизведении видеоизображений.
- Цветовые тона видеоизображения, измененные с помощью параметров графического драйвера (видеокарты) или его утилиты, не отражаются на захваченных неподвижных изображениях. Поэтому цветовой тон у видеоизображений и полученных неподвижных изображений может различаться.

1. Запустите приложение My Image Garden.

➔ [Запуск My Image Garden](#)

2. Выберите видеоизображение, из которого необходимо захватить неподвижные изображения.

➔ [Выбор изображений, PDF-файлов и видеоизображений](#)

3. Щелкните Захват видеокadra (Video Frame Capture).

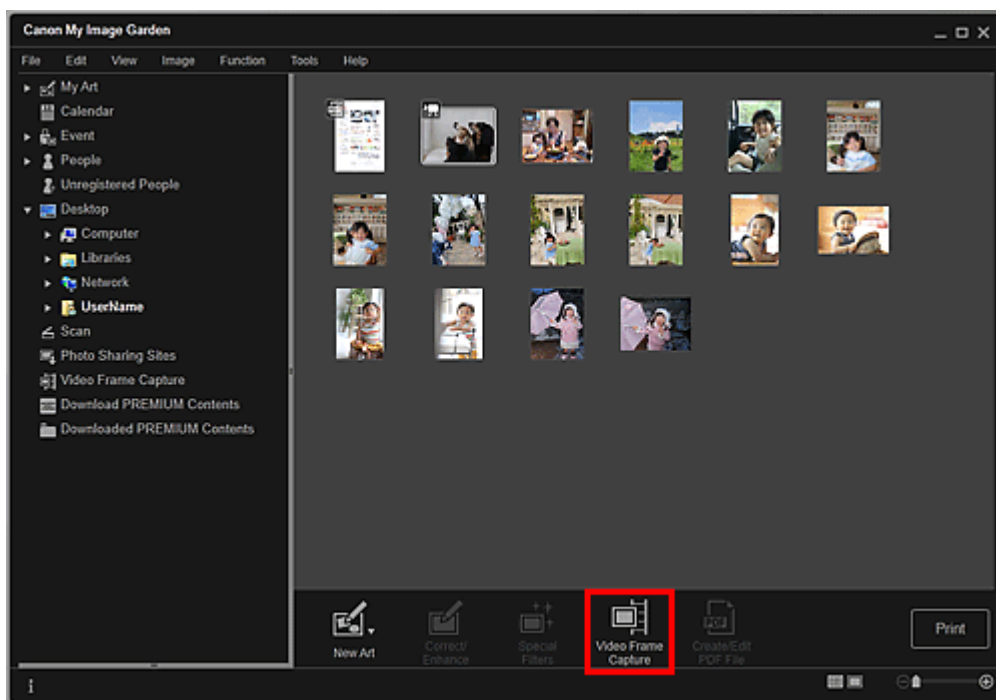

Окно переключается на Захват видеокadra (Video Frame Capture), и отображается видеоизображение с панелью захвата неподвижных изображений.

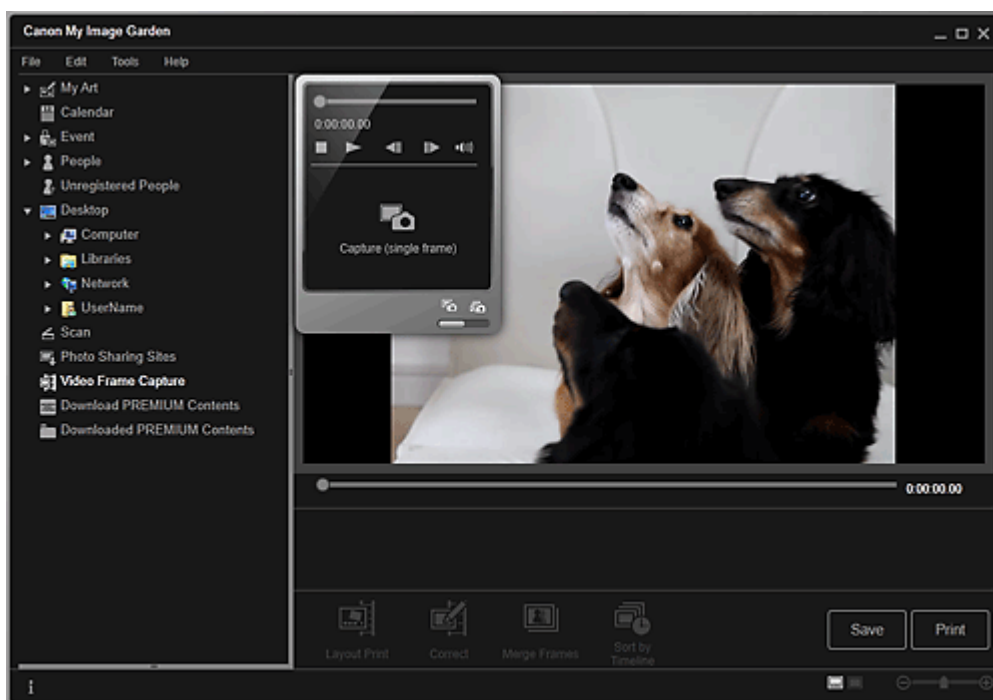



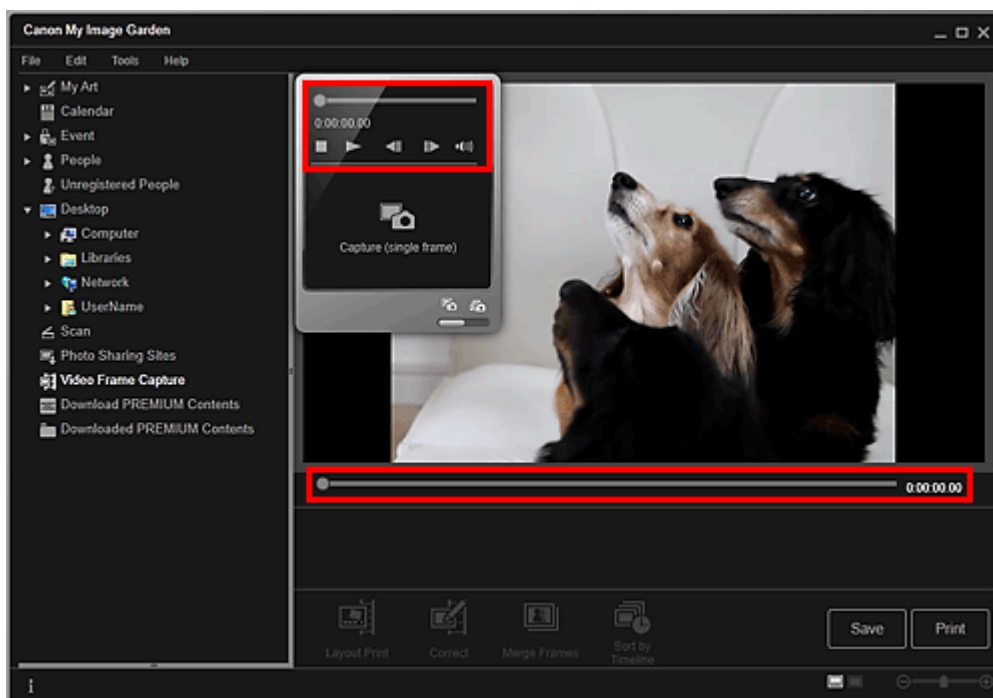

4. Отобразите кадр, который необходимо захватить в виде неподвижного изображения.

Перетащите регулятор в окне Захват видеокadra (Video Frame Capture) или используйте панель захвата неподвижных изображений для отображения нужного кадра.



Примечание.

- Когда видеоизображение воспроизводится или остановлено, на панели захвата неподвижных изображений отображается значок  (Пауза) или  (Воспроизведение) соответственно.
- С помощью кнопок  (Пауза) и  (На один кадр назад)/(На один кадр вперед) на панели захвата неподвижных изображений можно легко отобразить нужный кадр.

5. После отображения кадра, который требуется захватить в виде неподвижного изображения, щелкните Захватить (один кадр) (Capture (single frame)) на панели захвата неподвижных изображений.

Примечание.

- Сведения о переключении между режимами Захватить (один кадр) (Capture (single

frame)) и Захватить (несколько) (Capture (multiple)) см. в разделе «[Окно Захват видеокadra](#)».

- В режиме Захватить (несколько) (Capture (multiple)) можно захватить из видеоизображения несколько неподвижных изображений за один раз, указав число операций захвата и т. п.
- Установите флажок Предпоч. четк. изобр. (Prefer clearer images), чтобы использовать автоматическое определение менее размытых кадров при захвате изображений. Время захвата зависит от рабочей среды.

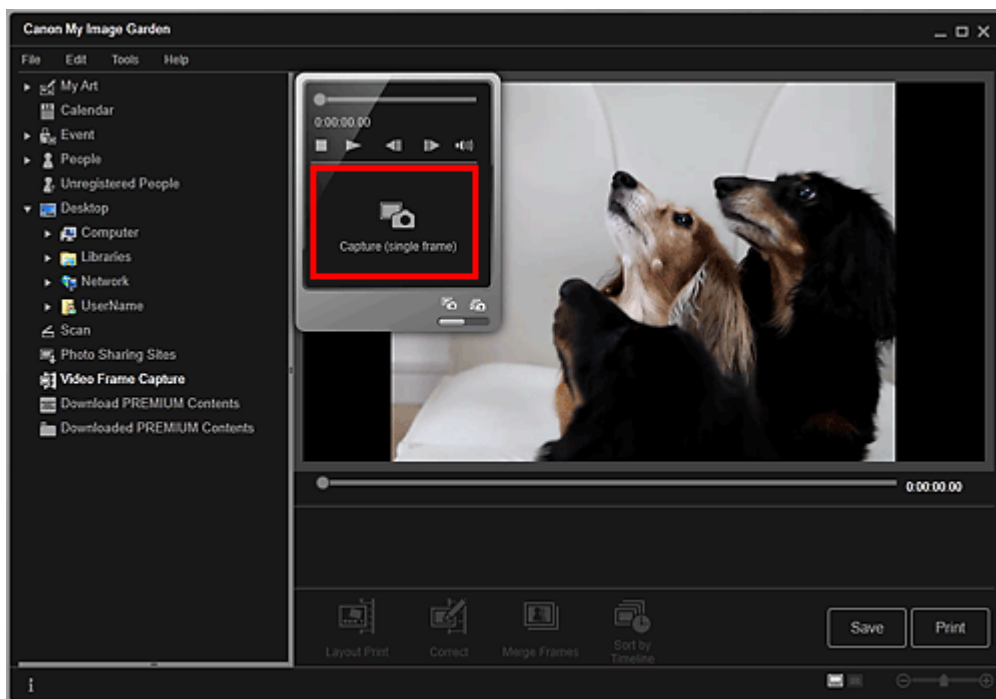

После завершения процедуры захвата полученные изображения отображаются в области захваченных изображений.

Внимание!

- Из одного видеоизображения можно захватить до 150 неподвижных изображений.

Примечание.

- Чтобы отсортировать неподвижные изображения в области захваченных изображений по времени записи, щелкните **Сорт. по врем. шкале (Sort by Timeline)** в нижней части экрана.

6. Выберите изображения, которые необходимо напечатать, а затем щелкните **Печать (Print)**.

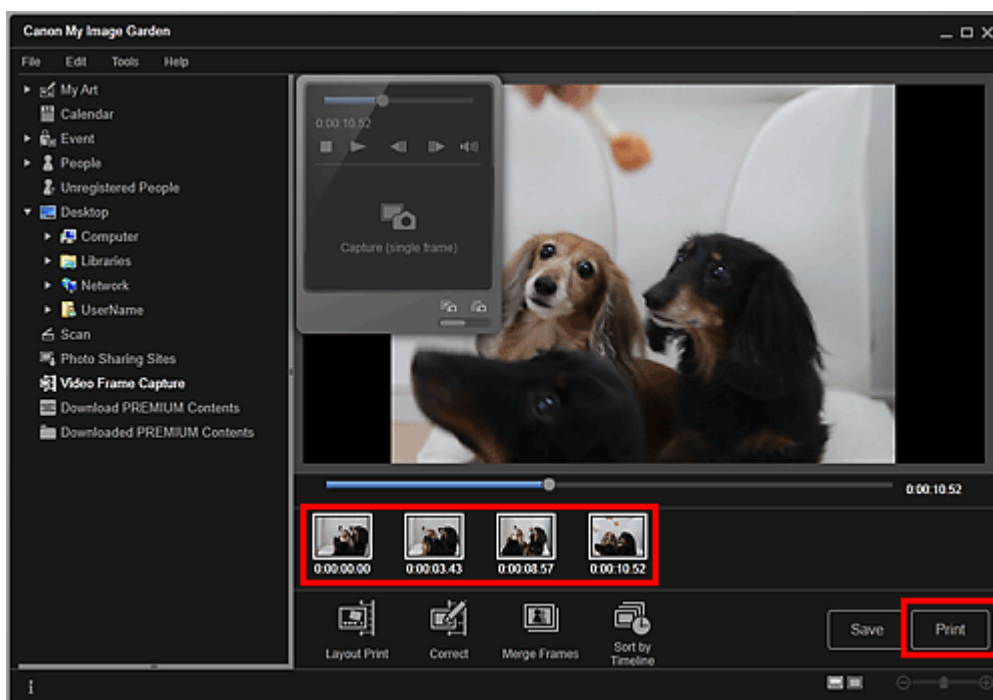

7. Укажите количество копий, которые нужно напечатать, выберите принтер, бумагу и т. д.

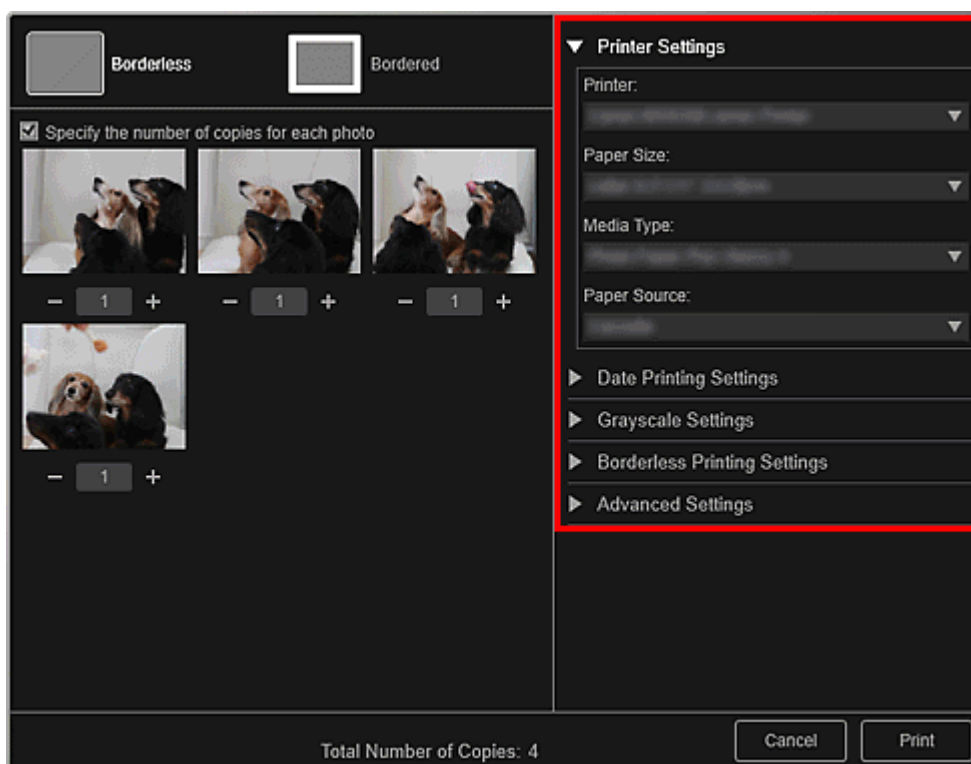

Примечание.

- Подробные сведения о диалоговом окне параметров печати см. в разделе « [Диалоговое окно Параметры печати](#) ».

8. Щелкните Печать (Print).

Примечание.

- Чтобы сохранить неподвижные изображения, захваченные из видеоизображения, выберите нужные неподвижные изображения в области захваченных изображений и щелкните Сохранить (Save).
- Щелкните Макет печати (Layout Print) в нижней части экрана, чтобы изменить или распечатать объект, созданный из захваченных неподвижных изображений в кинематографическом макете.

- ➔ Печать в кинематографическом макете
 - Чтобы исправить захваченное неподвижное изображение, выберите его в области захваченных изображений и щелкните Исправить (Correct) в нижней части экрана.
 - ➔ Исправление неподвижных изображений, захваченных из видеоизображений
 - Можно накладывать и объединять захваченные неподвижные изображения, упорядоченные по временному коду, чтобы создать изображение, показывающее последовательность движений объекта.
 - ➔ Создание изображений из объединенных видеокадров
-

Связанные разделы

- [Окно Захват видеокадра](#)

[Наверх ▲](#)

A040

My Image Garden

Создание изображений из объединенных видеок кадров

Можно накладывать и объединять неподвижные изображения, полученные из видеоизображения, упорядоченные по временному коду, чтобы создать изображение, показывающее последовательность движений объекта.

Внимание!

- Можно объединить от 5 до 30 неподвижных изображений.
- Нельзя использовать неподвижные изображения, исправленные в окне Исправить (Correct). Используются исходные неисправленные неподвижные изображения.

Примечание.

- Рекомендуется использовать неподвижные изображения, полученные из видеоизображений, записанных камерой в устойчивом положении (например, на штативе) без увеличения изображения или настраивания фокуса во время съемки.
- Сведения о получении неподвижных изображений см. в разделе «[Захват и печать неподвижных изображений из видеоизображений](#)».

1. Выберите неподвижные изображения, которые нужно объединить, в области захваченных изображений окна Захват видеок кадра (Video Frame Capture).
2. Щелкните Объединить кадры (Merge Frames).

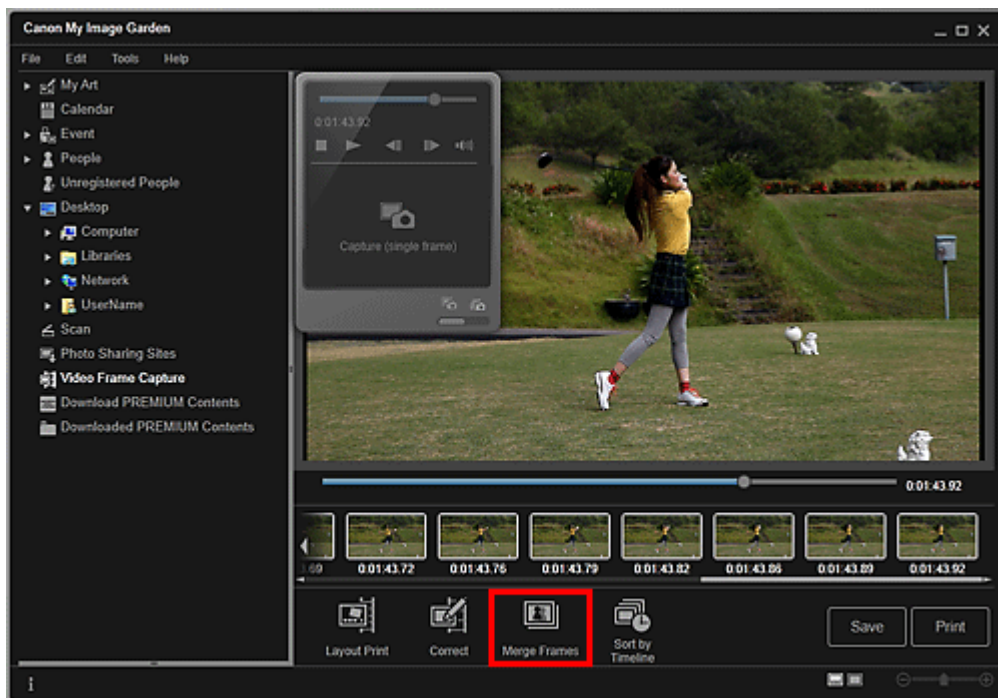

Открывается окно Объединить кадры (Merge Frames), и в области предварительного просмотра появляется объединенное изображение.

Примечание.

- При нажатии элемента Объединить кадры (Merge Frames) отображается экран сообщения. Следуйте подсказкам на экране.
- Чтобы изменить объединяемые изображения, выберите изображения в области выбранных изображений, а затем щелкните Начать повт. объединение (Start Re-merging).

3. Щелкните Сохранить (Save).

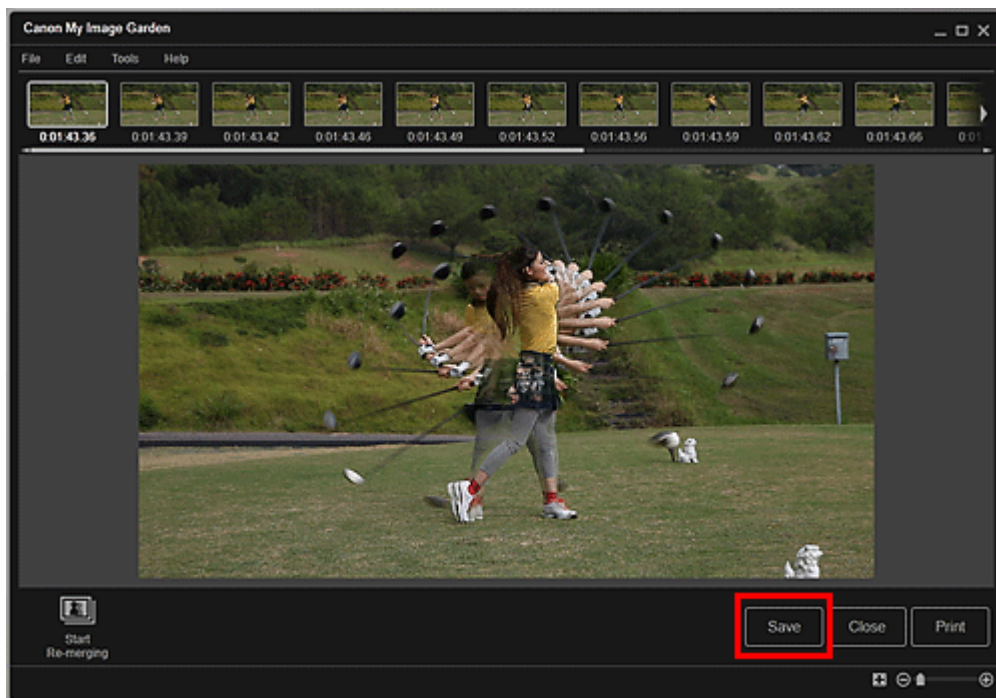

Открывается диалоговое окно Сохранить (Save).

4. Укажите настройки сохранения.

➔ Диалоговое окно Сохранить (окно Захват видеокадра)

Примечание.

- Созданное изображение можно сохранить только в формате JPEG/Exif.

5. Щелкните Сохранить (Save).

Выполняется сохранение созданного изображения, после чего снова отображается окно Объединить кадры (Merge Frames).

6. Щелкните Закреть (Close).

Снова отображается окно Захват видеокадра (Video Frame Capture).

Внимание!

- Если созданное изображение не сохранено, объединенное содержимое удаляется.

Связанные разделы

- Окно Объединить кадры

Наверх ▲

A041

My Image Garden

Исправление неподвижных изображений, захваченных из видеоизображений

Для неподвижных изображений, захваченных из видеоизображений, можно уменьшить шум или шероховатость.

Внимание!

- При захвате кадра, в котором объект или камера значительно сместились, исправление может быть произведено неправильно.

Примечание.

- Сведения о получении неподвижных изображений см. в разделе «[Захват и печать неподвижных изображений из видеоизображений](#)».

1. Выберите неподвижные изображения, которые нужно исправить, в области захваченных изображений окна Захват видеокadra (Video Frame Capture).
2. Щелкните Исправить (Correct).

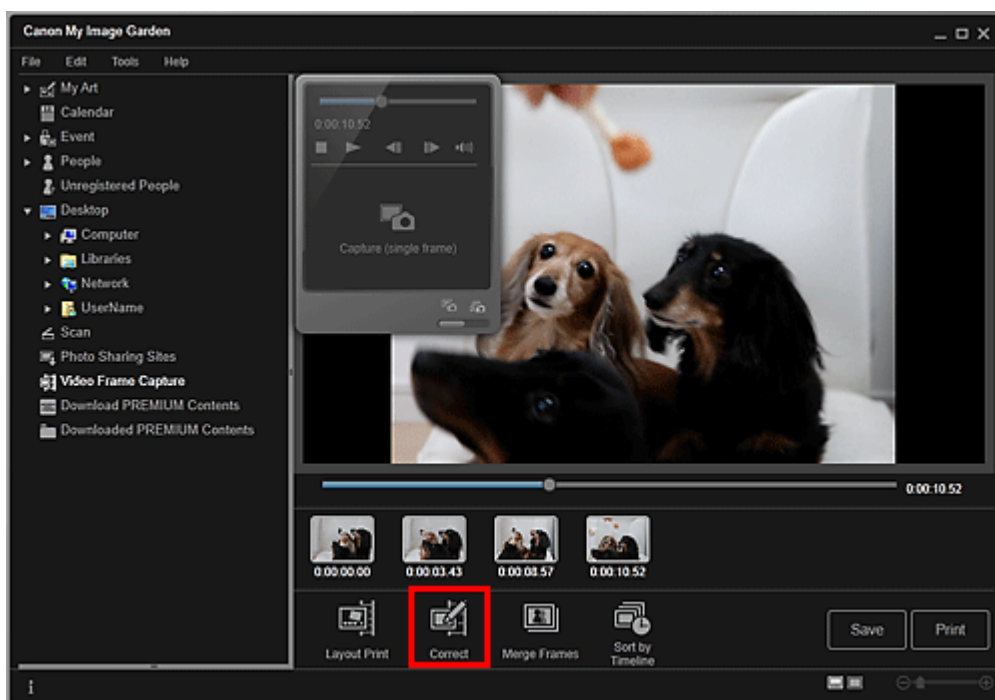

Открывается окно Исправить (Correct), и в области предварительного просмотра появляется изображение.

3. Выберите изображение, которое требуется исправить, в области выбранных изображений.

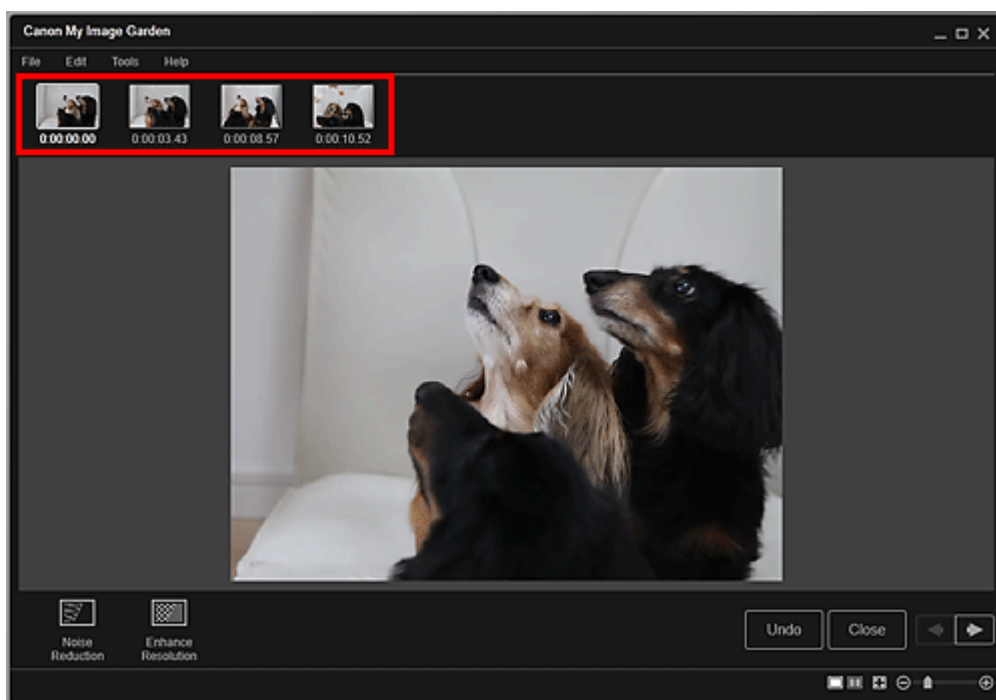

Примечание.

- Можно выбрать и исправить несколько изображений.

4. Щелкните Ослабление шума (Noise Reduction) или Улучшить разрешение (Enhance Resolution) в зависимости от того, какой цели требуется достичь.

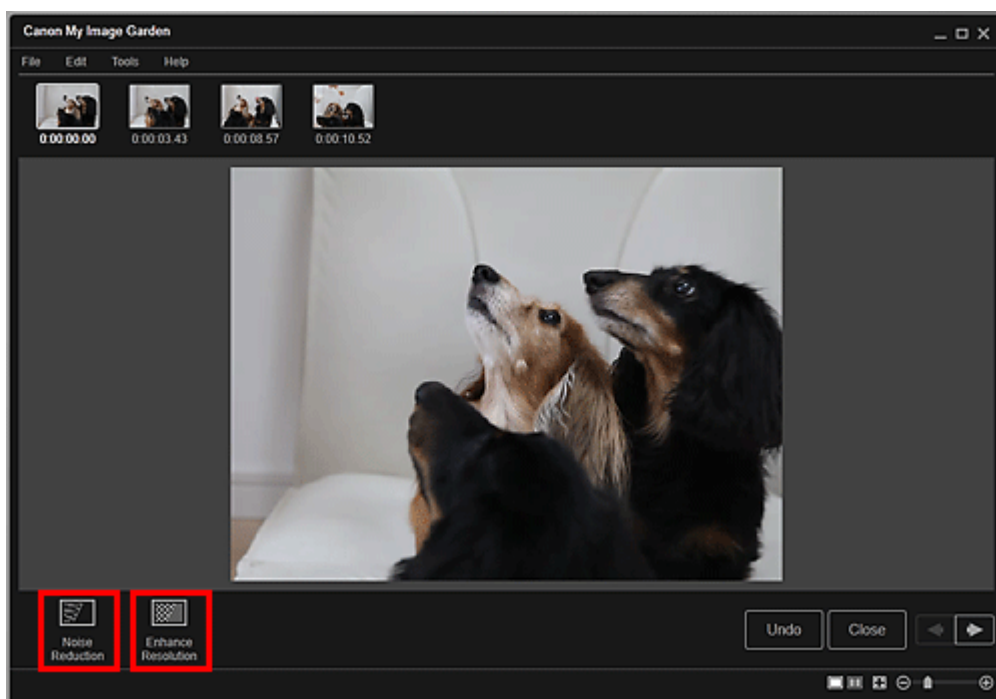

Изображение будет исправлено, а в его правой верхней части появится значок  (Коррекция).

Примечание.

- Нажмите кнопку Отменить (Undo) для отмены коррекции.

5. Щелкните Закреть (Close).

Снова отображается окно Захват видеокadra (Video Frame Capture).

Связанные разделы

 [Окно Исправить](#)

[Наверх](#) 

Использование различных режимов

- Сканирование фотографий и документов
- Редактирование объектов
- Исправление и улучшение фотографий
- Обрезка фотографий
- Улучшение фотографий с помощью специальных фильтров
- Создание и изменение PDF-файлов
- Извлечение текста из изображений (функция OCR)
- Загрузка изображений с сайтов обмена фотографиями

[Наверх ▲](#)

A051

My Image Garden

Сканирование фотографий и документов

- Удобное сканирование с использованием функции автоматического сканирования
- Сканирование фотографий
- Сканирование документов
- Сканирование с избранными настройками
- Обрезка отсканированных изображений

Примечание.

- Можно щелкнуть Шов (Stitch) в окне Сканировать (Scan) и отсканировать отдельно левую и правую половины объекта, превышающего размер рабочей поверхности, а затем соединить их в одно изображение. Порядок сканирования и соединения изображений см. на соответствующей странице документа Электронное руководство.
- Щелкнув ScanGear в окне Сканировать (Scan), можно запустить ScanGear (драйвер сканера) и выполнить сканирование с указанием выходного формата, коррекции изображения и других параметров. Порядок сканирования с помощью ScanGear см. на соответствующей странице документа Электронное руководство.

[Наверх ▲](#)

A052

My Image Garden

Удобное сканирование с использованием функции автоматического сканирования

Можно с легкостью осуществлять сканирование путем автоматического определения типа объекта.

1. Убедитесь, что сканер или принтер включен.
2. Поместите объект на рабочую поверхность сканера или принтера.

Примечание.

- Порядок размещения объектов см. на соответствующей странице документа Электронное руководство.

3. Запустите приложение My Image Garden.

➔ [Запуск My Image Garden](#)

4. Щелкните Сканировать (Scan).

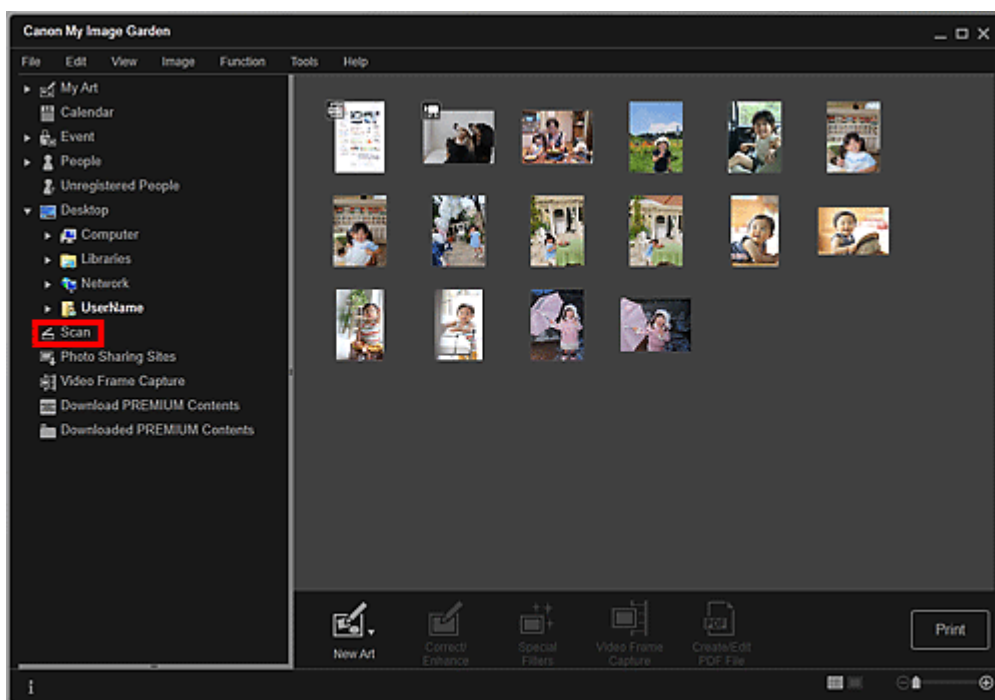

Осуществляется переход к окну Сканировать (Scan).

5. Щелкните Автомат. (Auto).

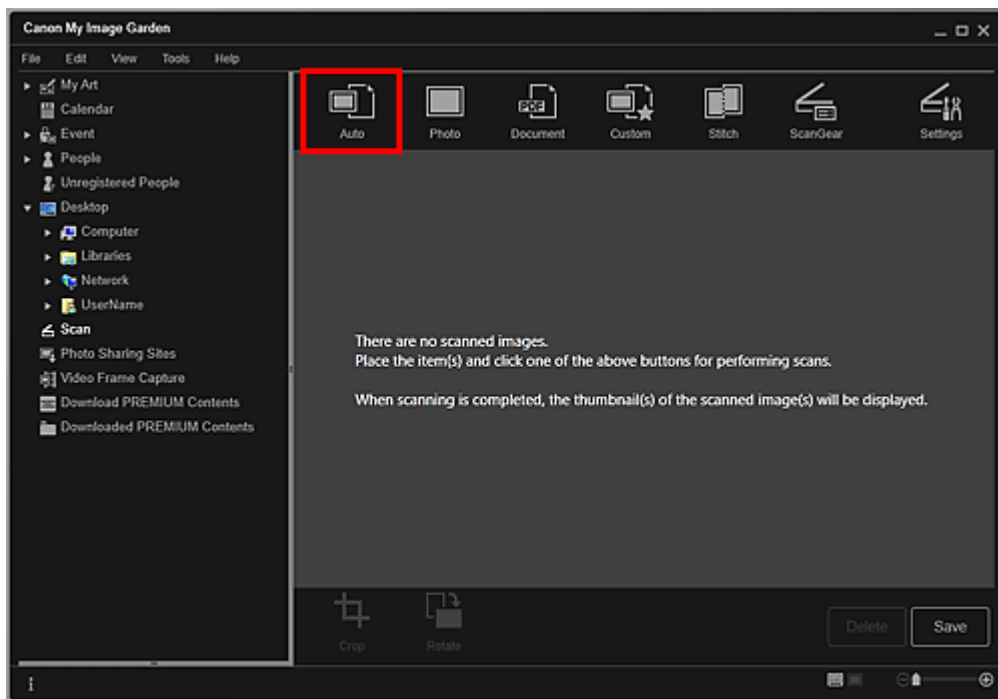

Начинается сканирование.

Примечание.

- Порядок установки параметров сканирования см. на соответствующей странице документа Электронное руководство.
- Щелкните Отмена (Cancel), чтобы отменить сканирование.

По окончании сканирования изображение появится как эскиз.

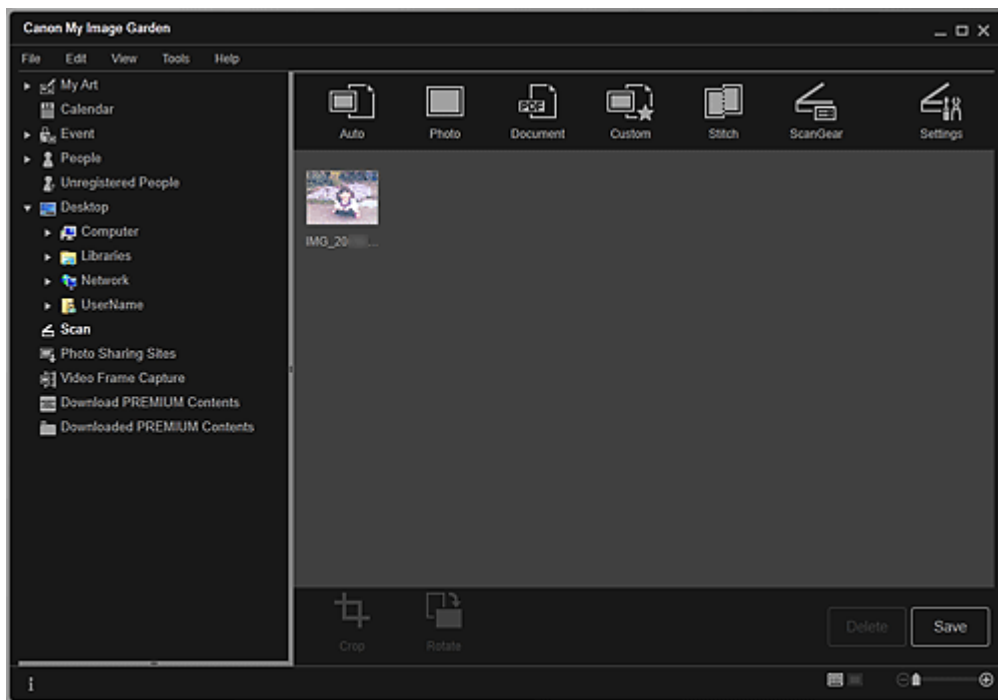

Примечание.

- Каждый щелчок кнопки Повернуть (Rotate) позволяет повернуть выбранное изображение на 90° по часовой стрелке.
- Можно обрезать изображения.
 - ➔ Обрезка отсканированных изображений
- Щелкните Сохранить (Save), чтобы сохранить повернутые или обрезанные отсканированные изображения.
 - ➔ Диалоговое окно Сохранить (окно Сканировать)
- Можно указать местоположение для сохранения отсканированных изображений на вкладке Дополнительные параметры (Advanced Settings) в диалоговом окне Настройки (Preferences), для отображения которого необходимо щелкнуть пункт Настройки... (Preferences...) в меню Инструменты (Tools). Подробные сведения о настройке см. в

разделе «[Диалоговое окно Настройки](#)».

Примечание.

- Можно также напечатать отсканированные изображения. Щелкните эскиз правой кнопкой мыши и выберите Печать... (Print...) в отображаемом меню, чтобы вывести на экран диалоговое окно параметров печати. Выберите принтер и бумагу, которые будут использоваться, и щелкните Печать (Print).

➔ [Диалоговое окно Параметры печати](#)

Связанные разделы

 [Режим Сканировать](#)

[Наверх ▲](#)

A053

My Image Garden

Сканирование фотографий

Можно выполнять сканирование с настройками для фотографий.

Примечание.

- Возможно даже сканирование двух или более фотографий (небольших объектов) одновременно. Порядок установки параметров сканирования см. на соответствующей странице документа Электронное руководство.

1. Поместите объект на рабочую поверхность.

Примечание.

- Порядок размещения объектов см. на соответствующей странице документа Электронное руководство.

2. Запустите приложение My Image Garden.

➔ [Запуск My Image Garden](#)

3. Щелкните Сканировать (Scan).

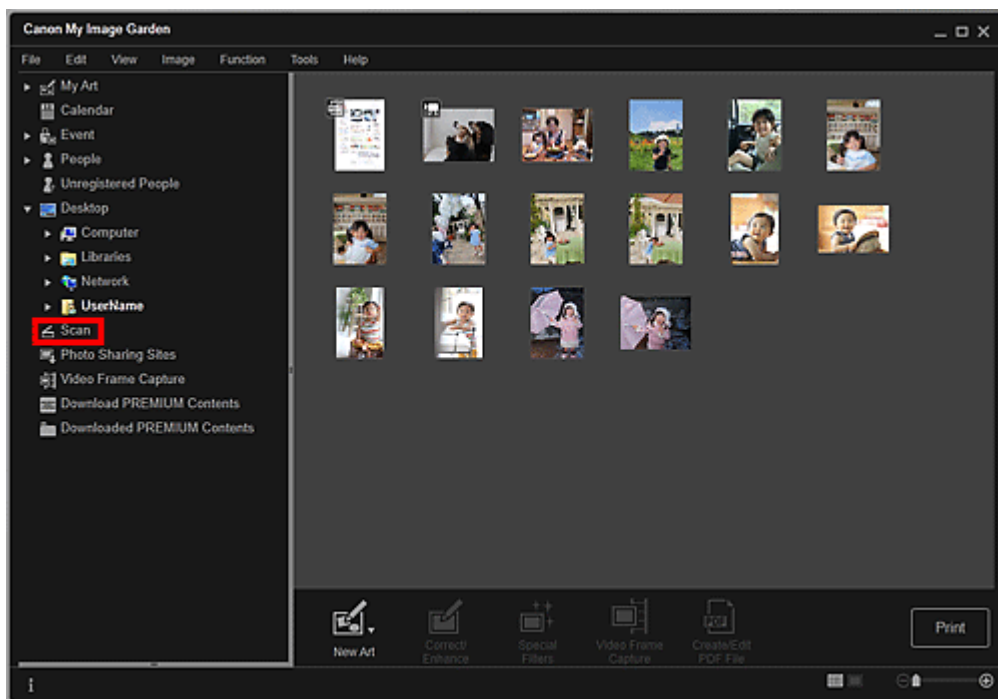

Осуществляется переход к окну Сканировать (Scan).

4. Щелкните Фото (Photo).

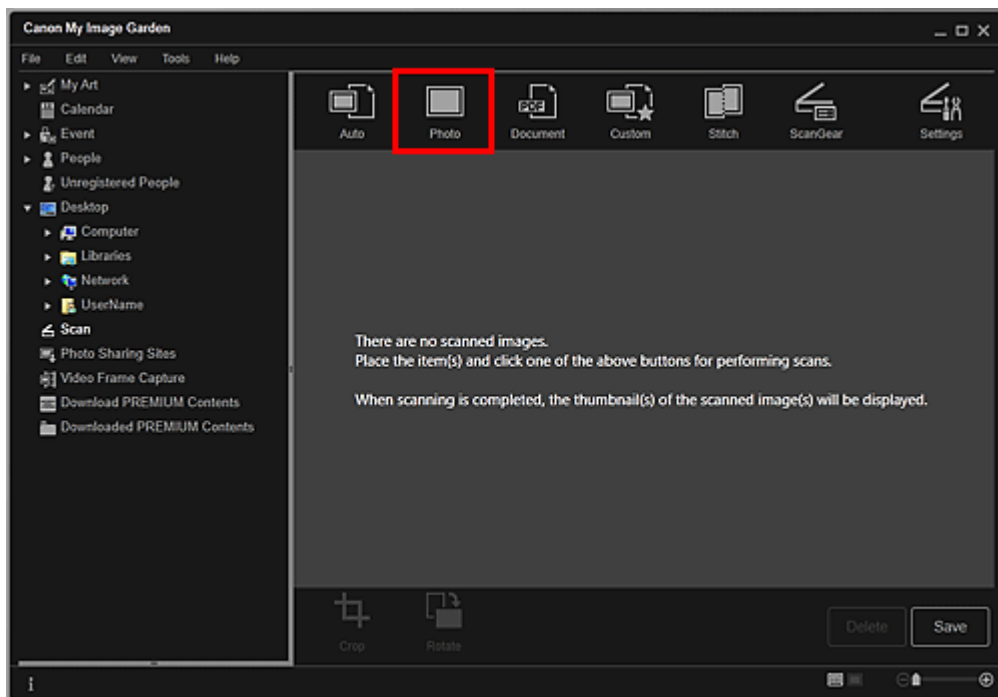

Начинается сканирование.

Примечание.

- Щелкните Отмена (Cancel), чтобы отменить сканирование.

По окончании сканирования изображение появится как эскиз.

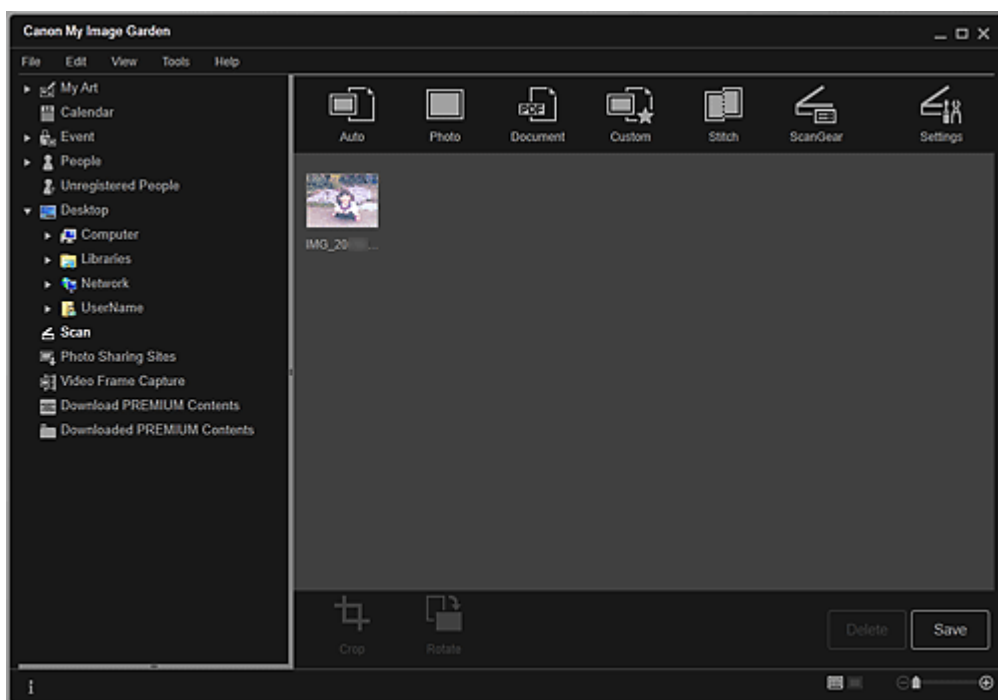

Примечание.

- Каждый щелчок кнопки Повернуть (Rotate) позволяет повернуть выбранное изображение на 90° по часовой стрелке.
- Можно обрезать изображения.
 - ➔ Обрезка отсканированных изображений
- Щелкните Сохранить (Save), чтобы сохранить повернутые или обрезанные отсканированные изображения.
 - ➔ Диалоговое окно Сохранить (окно Сканировать)
- Можно указать местоположение для сохранения отсканированных изображений на вкладке Дополнительные параметры (Advanced Settings) в диалоговом окне Настройки (Preferences), для отображения которого необходимо щелкнуть пункт Настройки... (Preferences...) в меню Инструменты (Tools). Подробные сведения о настройке см. в разделе «Диалоговое окно Настройки».

Примечание.

- Можно также напечатать отсканированные изображения. Щелкните эскиз правой кнопкой мыши и выберите Печать... (Print...) в отображаемом меню, чтобы вывести на экран диалоговое окно параметров печати. Выберите принтер и бумагу, которые будут использоваться, и щелкните Печать (Print).

➔ [Диалоговое окно Параметры печати](#)

Связанные разделы

-  [Режим Сканировать](#)

[Наверх ▲](#)

Руководство по My Image Garden > Использование различных режимов > Сканирование фотографий и документов > Сканирование документов

A054

My Image Garden

Сканирование документов

Можно выполнять сканирование с настройками для документов.

Примечание.

- Возможно даже сканирование двух или более небольших объектов одновременно. Порядок установки параметров сканирования см. на соответствующей странице документа Электронное руководство.

1. Поместите объект на рабочую поверхность.

Примечание.

- Порядок размещения объектов см. на соответствующей странице документа Электронное руководство.

2. Запустите приложение My Image Garden.

➔ [Запуск My Image Garden](#)

3. Щелкните Сканировать (Scan).

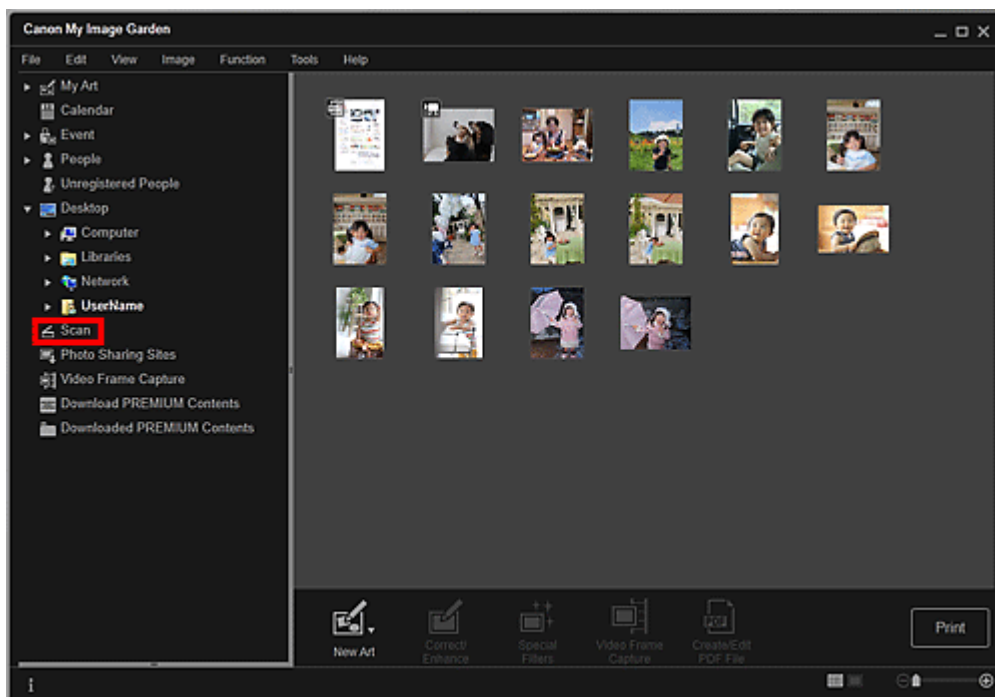

Осуществляется переход к окну Сканировать (Scan).

4. Щелкните Документ (Document).

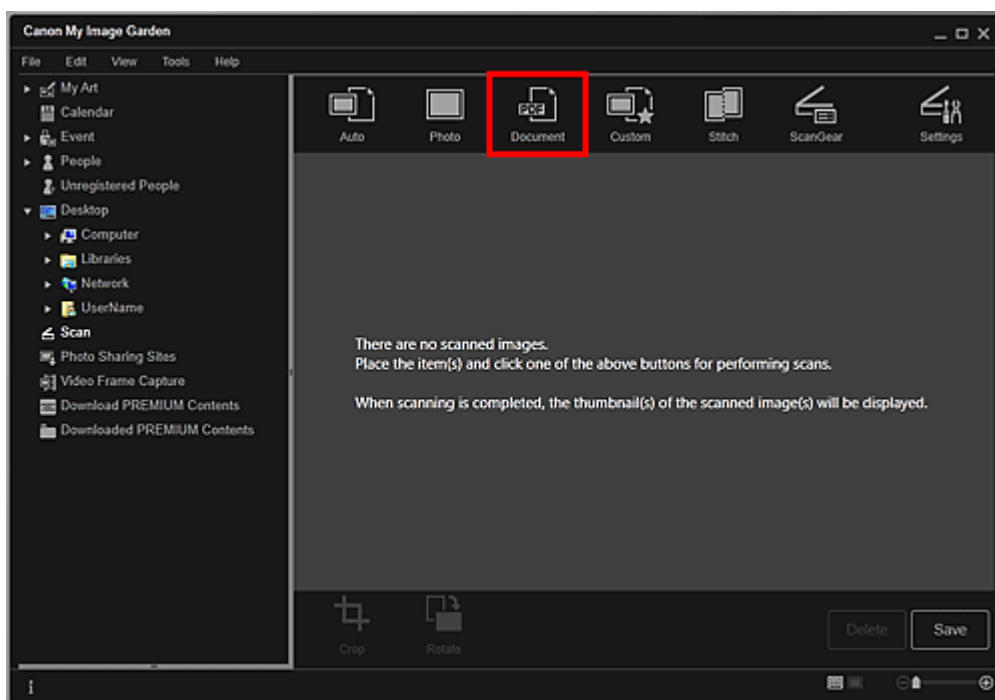

Начинается сканирование.

Примечание.

- Щелкните Отмена (Cancel), чтобы отменить сканирование.

По окончании сканирования изображение появится как эскиз.

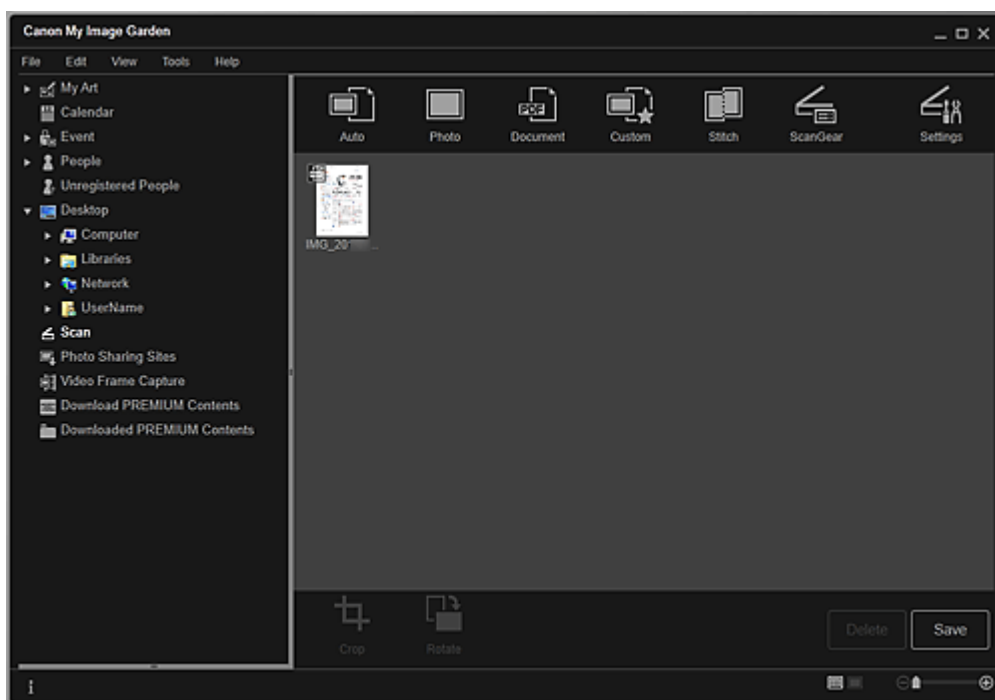

Примечание.

- Щелкните Сохранить (Save), чтобы сохранить отсканированные изображения.
➔ **Диалоговое окно Сохранить (окно Сканировать)**
- Можно указать местоположение для сохранения отсканированных изображений на вкладке Дополнительные параметры (Advanced Settings) в диалоговом окне Настройки (Preferences), для отображения которого необходимо щелкнуть пункт Настройки... (Preferences...) в меню Инструменты (Tools). Подробные сведения о настройке см. в разделе «**Диалоговое окно Настройки**».

Примечание.

- Можно также напечатать отсканированные изображения. Щелкните эскиз правой кнопкой мыши и выберите Печать... (Print...) в отображаемом меню, чтобы вывести на экран диалоговое окно параметров печати. Выберите принтер и бумагу, которые будут

использоваться, и щелкните Печать (Print).

➔ [Диалоговое окно Параметры печати](#)

Связанные разделы

● [Режим Сканировать](#)

[Наверх ▲](#)

A055

My Image Garden

Сканирование с избранными настройками

Для выполнения сканирования с избранными часто используемыми настройками необходимо предварительно сохранить их.

Примечание.

- Можно сохранить предпочитаемые настройки в диалоговом окне, которое открывается при выборе пункта Параметры (Settings). Подробные сведения о настройке см. на соответствующей странице документа Электронное руководство.

1. Поместите объект на рабочую поверхность.
2. Запустите приложение My Image Garden.
➔ [Запуск My Image Garden](#)
3. Щелкните Сканировать (Scan).

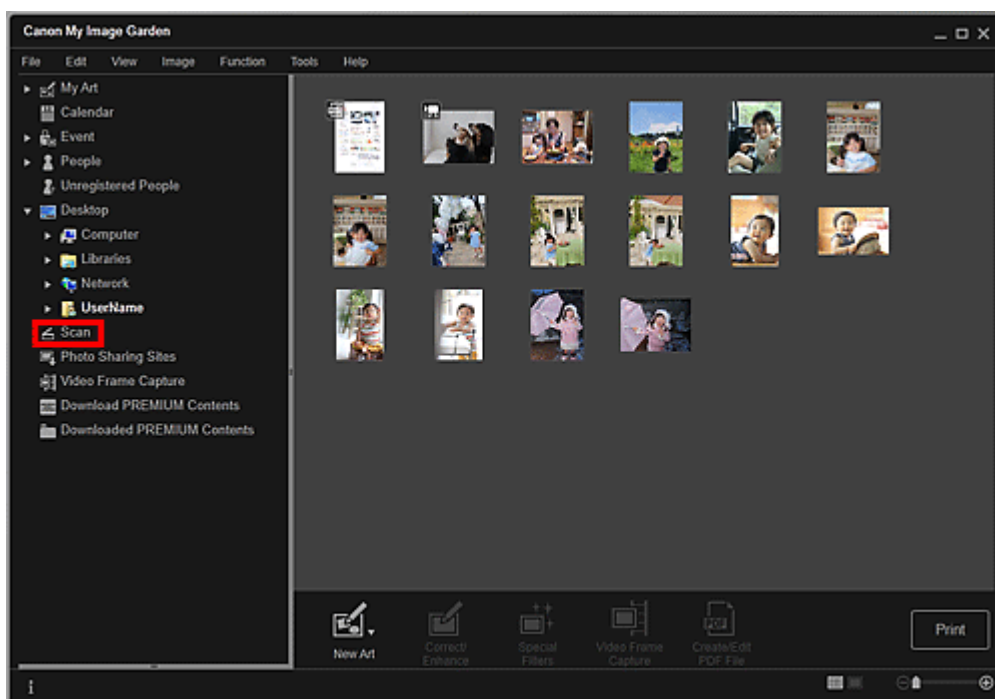

Осуществляется переход к окну Сканировать (Scan).

4. Щелкните Специальные (Custom).

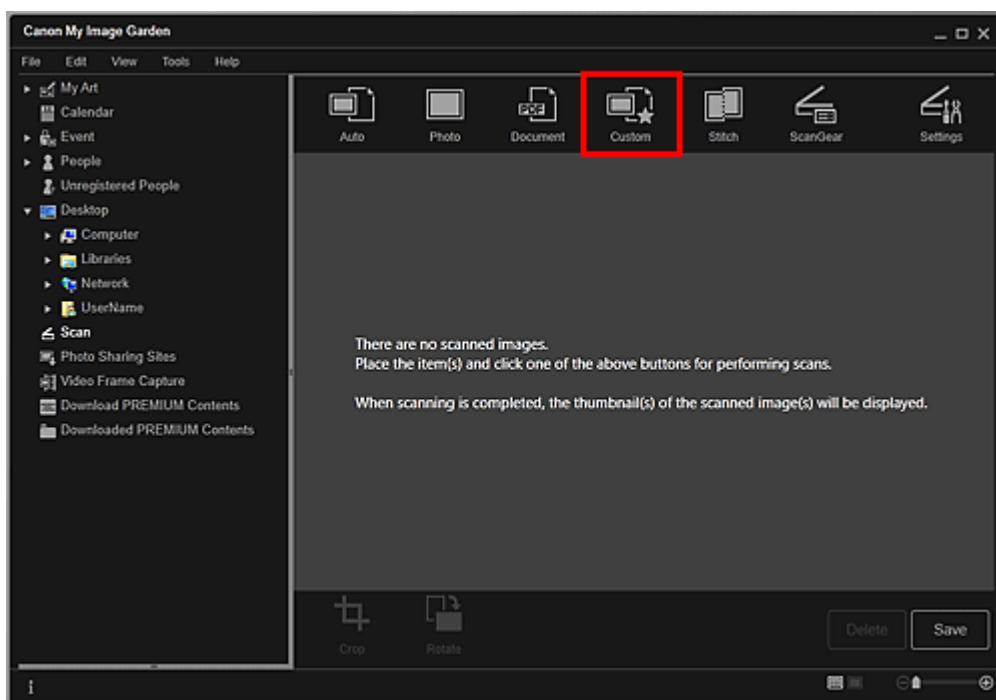

Начинается сканирование.

Примечание.

- Щелкните Отмена (Cancel), чтобы отменить сканирование.

По окончании сканирования изображение появится как эскиз.

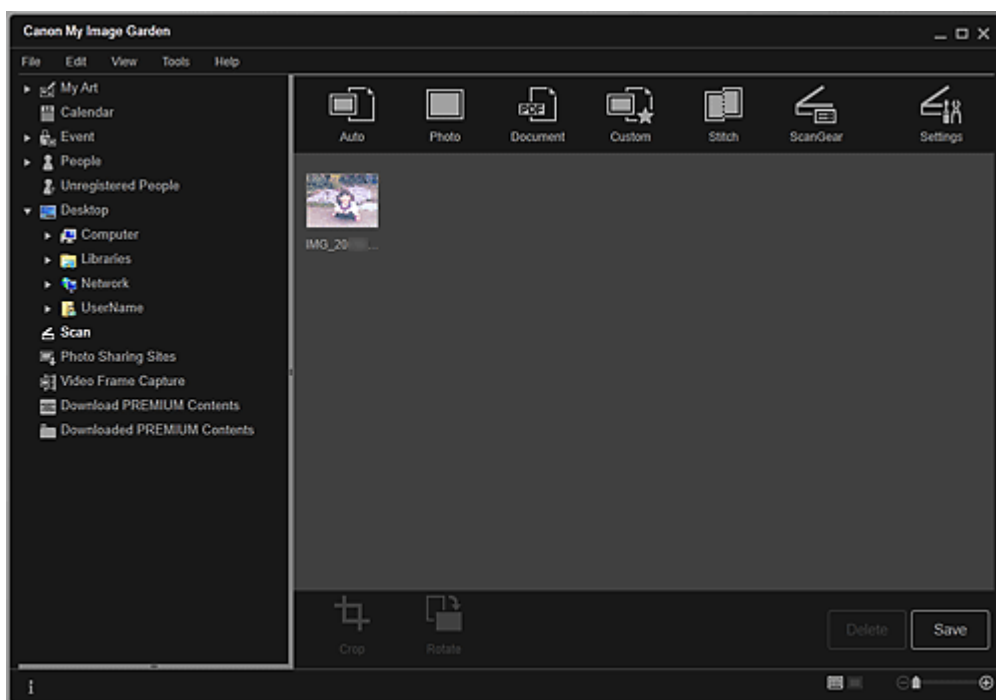

Примечание.

- Каждый щелчок кнопки Повернуть (Rotate) позволяет повернуть выбранное изображение на 90° по часовой стрелке.
- Можно обрезать изображения.
 - ➔ Обрезка отсканированных изображений
- Щелкните Сохранить (Save), чтобы сохранить повернутые или обрезанные отсканированные изображения.
 - ➔ Диалоговое окно Сохранить (окно Сканировать)
- Можно указать местоположение для сохранения отсканированных изображений на вкладке Дополнительные параметры (Advanced Settings) в диалоговом окне Настройки (Preferences), для отображения которого необходимо щелкнуть пункт Настройки... (Preferences...) в меню Инструменты (Tools). Подробные сведения о настройке см. в разделе «Диалоговое окно Настройки».

 **Примечание.**

- Можно также напечатать отсканированные изображения. Щелкните эскиз правой кнопкой мыши и выберите Печать... (Print...) в отображаемом меню, чтобы вывести на экран диалоговое окно параметров печати. Выберите принтер и бумагу, которые будут использоваться, и щелкните Печать (Print).

➔ [Диалоговое окно Параметры печати](#)

Связанные разделы

 [Режим Сканировать](#)

[Наверх ▲](#)

Руководство по My Image Garden > Использование различных режимов > Сканирование фотографий и документов > Обрезка отсканированных изображений

A060

My Image Garden

Обрезка отсканированных изображений

Отсканированные изображения можно обрезать. «Обрезка» — это процедура выбора области изображения, которую необходимо сохранить, с исключением остальных частей.



1. Выберите изображение в окне Сканировать (Scan), а затем щелкните Обрезка (Crop) в нижней части экрана.

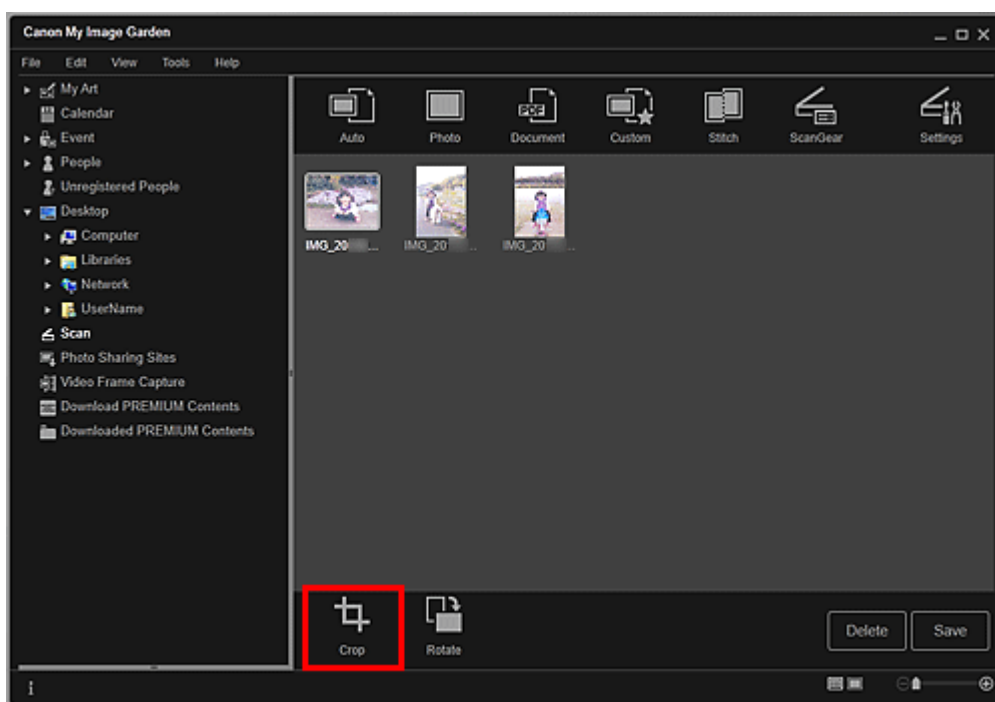

Осуществляется переход к окну Обрезка (Crop), и вдоль границы изображения появляется белая рамка.

Примечание.

- Сведения о сканировании изображений см. в разделе «[Сканирование фотографий](#)».

2. Растяните белую рамку на изображении для настройки области обрезки и щелкните Применить (Apply).

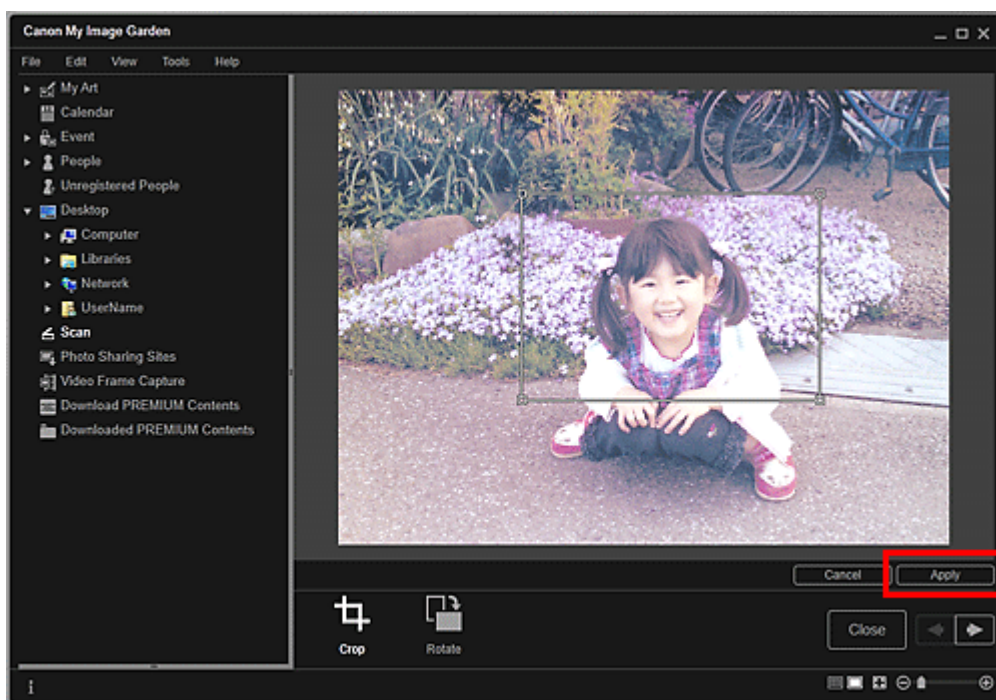

Примечание.

- Чтобы переместить область обрезки, поместите курсор в пределы белой рамки и перетащите ее.
- Каждый щелчок кнопки Повернуть (Rotate) позволяет повернуть выбранное изображение на 90° по часовой стрелке.

3. Щелкните Закреть (Close).

Осуществляется переход к окну Сканировать (Scan).

4. Щелкните Сохранить (Save).

➔ Диалоговое окно Сохранить (окно Сканировать)

Связанные разделы

- Окно Обрезка (окно Сканировать)

Наверх ▲

A061

My Image Garden

Редактирование объектов

- Установка темы и основных людей
- Изменение фона
- Изменение макета
- Автоматическое изменение порядка фотографий
- Добавление, удаление или изменение порядка страниц
- Вставка/настройка изображений
- Добавление текста к фотографиям

[Наверх ▲](#)

A062

My Image Garden

Установка темы и основных людей

В окне Мои работы (My Art) можно установить тему и основных людей для создания объектов.

Примечание.

- Сведения о переходе к окну Мои работы (My Art) см. в разделе «[Окно Мои работы](#)».
- В следующих описаниях в качестве примера используется редактирование коллажа. В зависимости от создаваемых элементов экраны могут отличаться.

1. Щелкните Тема и основные люди (Theme and Main People) в окне Мои работы (My Art).



Открывается диалоговое окно Выберите тему и основных людей (Select Theme and Main People).

2. Выберите необходимую тему.

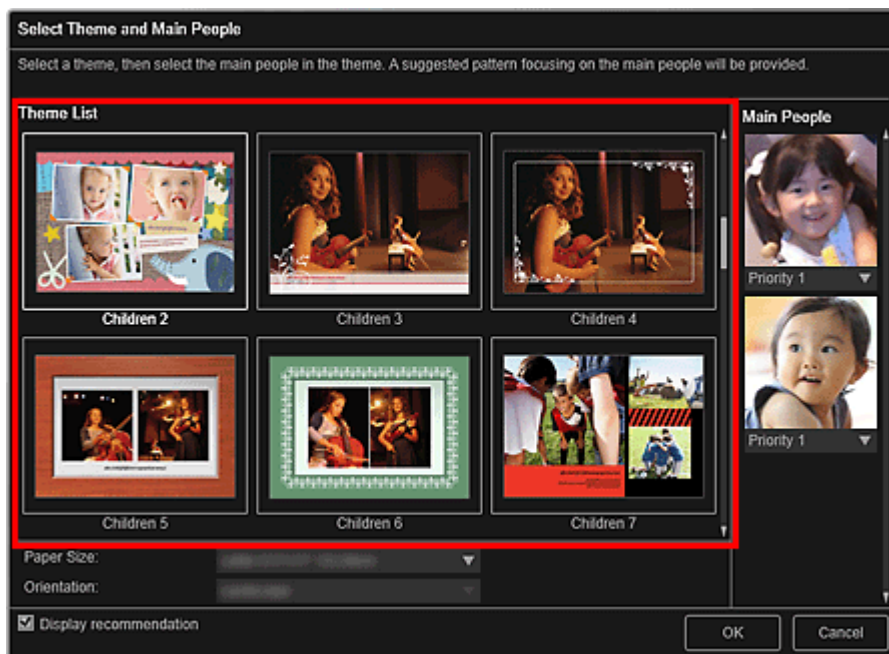

3. Укажите приоритет людей.

Можно выбрать Приоритет 1 (Priority 1) или Приоритет 2 (Priority 2).

Оставьте поле пустым, если указание приоритета не требуется.

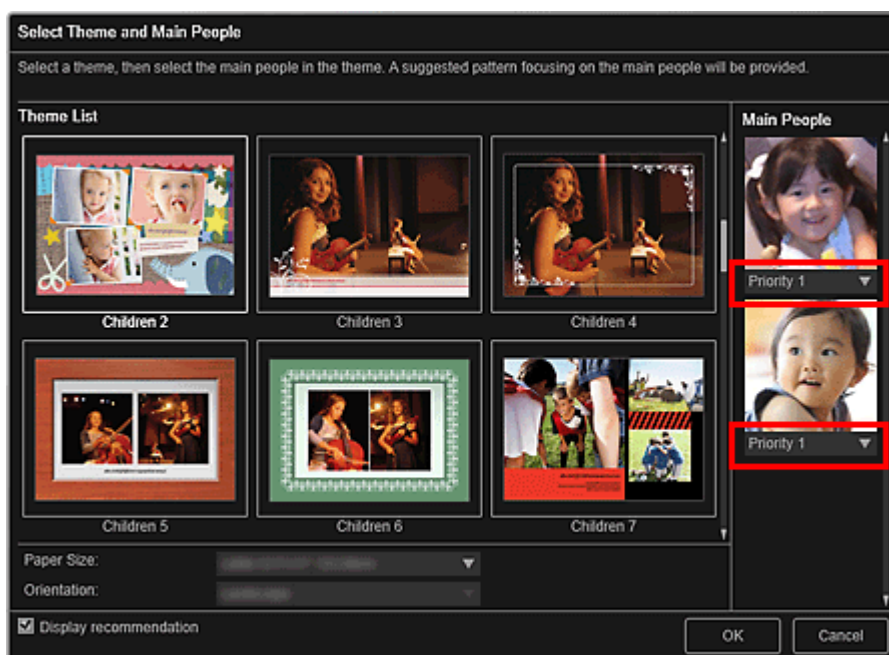

4. Выберите Размер бумаги (Paper Size) и Ориентация (Orientation).

Примечание.

- Доступные для выбора значения параметров Размер бумаги (Paper Size) и Ориентация (Orientation) могут различаться в зависимости от темы.

5. Убедитесь, что флажок Отобразить рекомендацию (Display recommendation) установлен.

Изображения автоматически вставляются в рамки макета объекта с учетом зарегистрированной на них информации.

Описание регистрации информации на изображения см. в разделе «[Регистрация различной информации на фотографиях](#)».

Примечание.

- С более высоким приоритетом используются изображения, имеющие более высокий

рейтинг, а также часто просматриваемые изображения.

- Снимите этот флажок, если необходимо вставить в объект изображения, указанные вручную. Порядок вставки изображений описан в разделе « [Вставка/настройка изображений](#) ».
 - При отображении сообщения [Определение людей...](#) (Identifying people...) в области [Незарегистрированные люди](#) (Unregistered People) глобального меню результат может отличаться от ожидаемого, так как функция автоматического размещения не применяется к изображениям, для которых еще не выполнен анализ.
 - В зависимости от результатов анализа изображений могут быть выбраны фотографии не только основных людей.
-

6. Щелкните ОК (OK).

Отображается объект в соответствии с установленной темой и основными людьми.

Связанные разделы

- [Диалоговое окно Выберите тему и основных людей](#)

[Наверх ▲](#)

A063

My Image Garden

Изменение фона

В окне Мои работы (My Art) можно постранично изменять фон объектов.

Внимание!

- Эта функция недоступна при использовании высококачественного содержимого.
- Эта функция может быть недоступна в зависимости от типа и темы объекта.

Примечание.

- Сведения о переходе к окну Мои работы (My Art) см. в разделе «[Окно Мои работы](#)».
- В качестве примера в следующих описаниях используется редактирование этикетки для диска. В зависимости от создаваемых элементов экраны могут отличаться.

1. В области эскизов страниц выберите страницу, фон которой необходимо изменить.

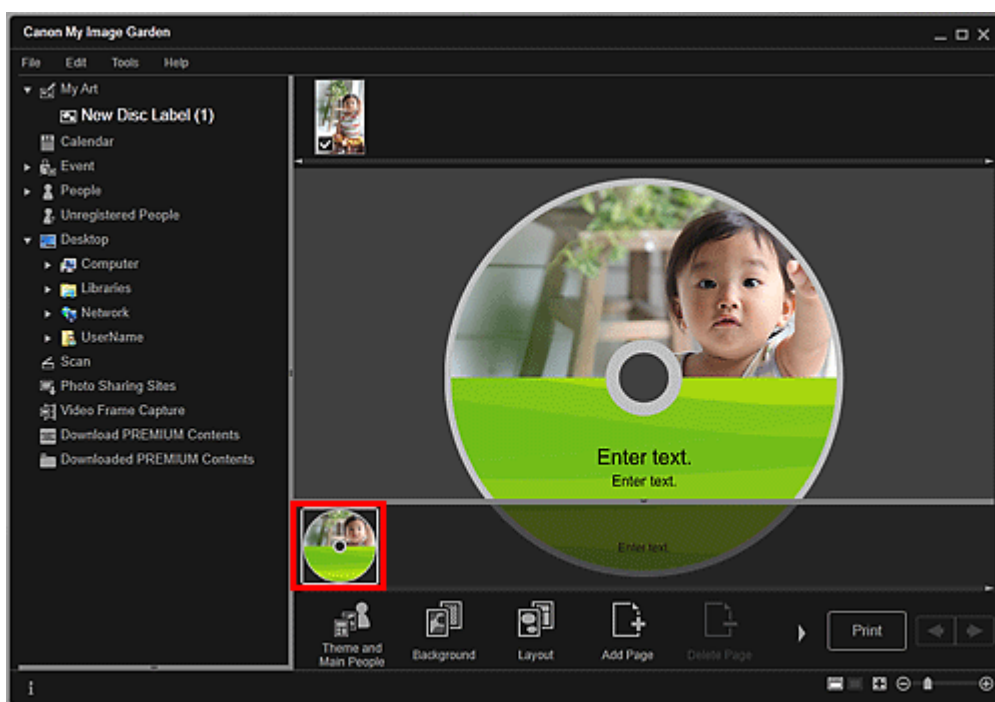

Примечание.

- Если область эскизов страниц не отображается, щелкните панель над кнопками операций.

2. Щелкните Фон (Background).

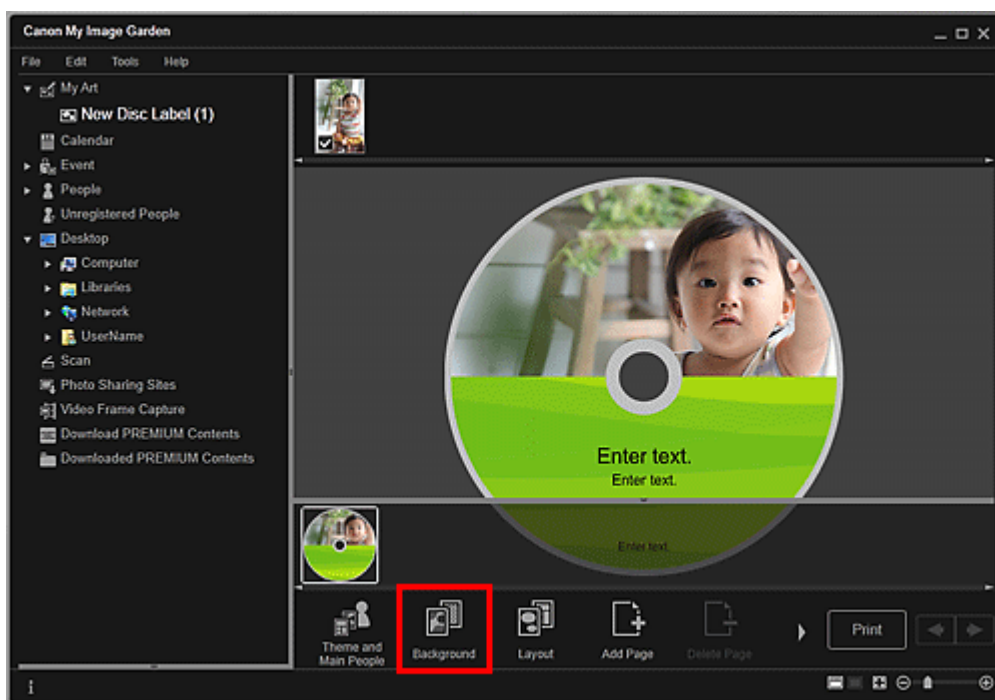

Открывается диалоговое окно Выбрать фон (Select Background).

3. Выберите фон.

Выберите необходимый тип фона в диалоговом окне Выбрать фон (Select Background).

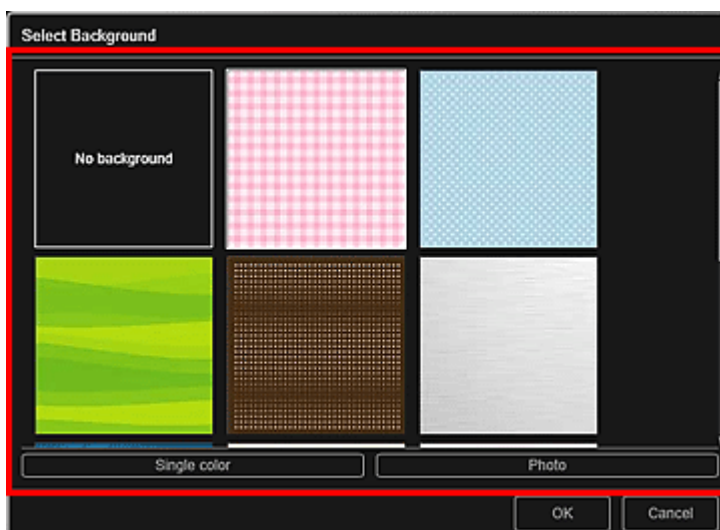

Если выбрано значение Без фона (No background)

Будет использован пустой (белый) фон.

Если выбран образец изображения

В качестве фона будет использовано выбранное изображение.

Если выбрано значение Один цвет (Single color)

Отобразится диалоговое окно Цвет (Color). Выберите цвет, а затем щелкните ОК.

Если выбрано значение Фото (Photo)

Можно вставить в качестве фона любую фотографию на выбор.

Примечание.

- В зависимости от типа объекта и выбранной темы элементы Один цвет (Single color) и Фото (Photo) могут не отображаться.

4. Щелкните ОК (OK).

Выбранный фон задается для выбранной страницы.

Если выбрано Фото (Photo), можно вставить фоновое изображение, перетаскив его из области

материалов. Можно также выполнить сканирование объекта, например фотографии, и вставить его в фон. Щелкните правой кнопкой мыши фон страницы в области редактирования, а затем выберите Использовать отсканированное изображение (Use Scanned Image) в отображаемом меню.

При вставке фона в верхнем правом углу изображения появляется панель инструментов редактирования фона, с помощью которой можно регулировать положение, прозрачность и размер фонового изображения.

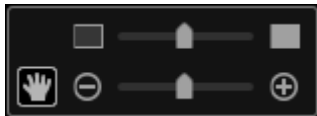



 (Настройка положения)



Можно изменять вид курсора, переключаясь между стандартным видом и видом 

(Перемещение). Выберите вид  (Перемещение) и перетащите изображение, чтобы изменить его положение. Измените вид курсора на стандартный, чтобы зафиксировать положение изображения.

 (Настройка прозрачности)

Можно с легкостью настраивать прозрачность изображения, перетаскивая регулятор. Можно также изменить прозрачность, щелкнув  (Прозрачность: 0 %) или  (Прозрачность: 100 %).

 (Уменьшение/увеличение)

Щелкните  (Уменьшить) или  (Увеличить), чтобы уменьшить или увеличить размер отображаемого фонового изображения. Можно также с легкостью изменять размер отображаемого изображения, перетаскивая регулятор.

Примечание.

- В зависимости от размера изображения для предварительного просмотра панель инструментов редактирования фона может быть скрыта за областью эскизов страниц, в результате чего ее использование невозможно. В этом случае щелкните панель в верхней части области эскизов страниц для ее скрытия.
- Сведения о вставке отсканированного изображения в фон см. в разделе «[Вставка/настройка изображений](#)».

Связанные разделы

- [Диалоговое окно Выбрать фон](#)

[Наверх ▲](#)

A064

My Image Garden

Изменение макета

В окне Мои работы (My Art) можно постранично изменять макет объектов.

Внимание!

- Эта функция недоступна при использовании высококачественного содержимого.
- Эта функция может быть недоступна в зависимости от типа и темы объекта.

Примечание.

- Сведения о переходе к окну Мои работы (My Art) см. в разделе «[Окно Мои работы](#)».
- В следующих описаниях в качестве примера используется редактирование макета фотографии. В зависимости от создаваемых элементов экраны могут отличаться.

1. Выберите страницу в области эскизов страниц.

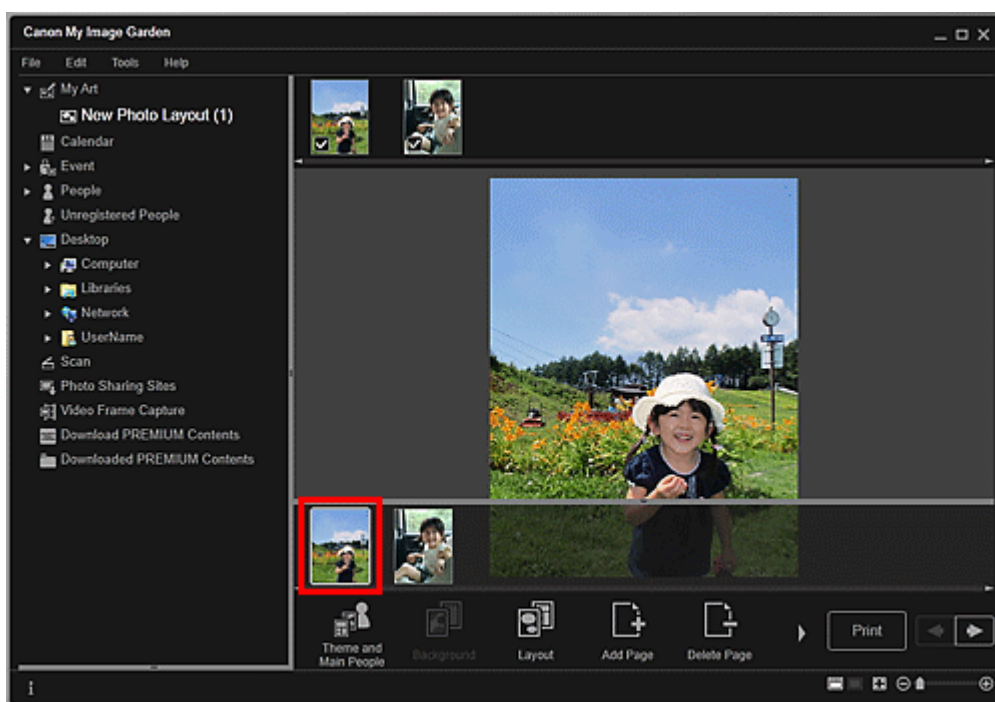

Примечание.

- Если область эскизов страниц не отображается, щелкните панель над кнопками операций.

2. Щелкните Макет (Layout).

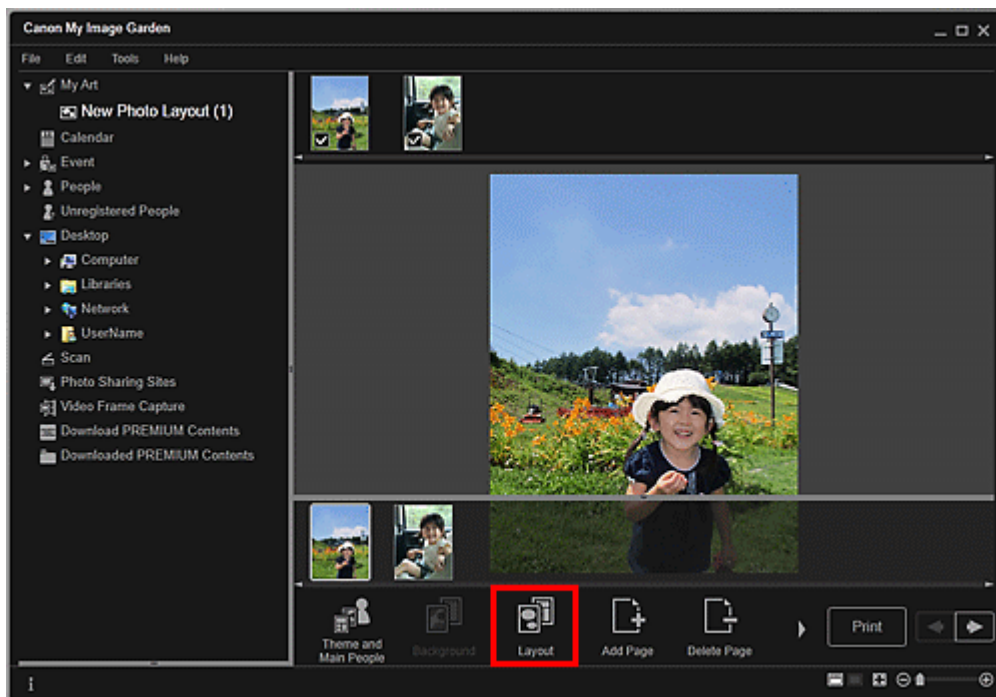

Открывается диалоговое окно Выбрать макет (Select Layout).

3. Выберите требуемый макет.

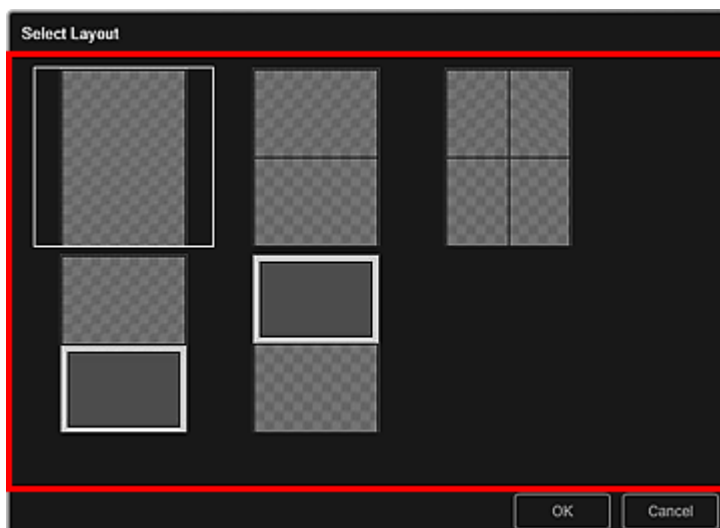

4. Щелкните ОК (OK).

Макет выбранной страницы изменяется на новый выбранный макет.

Связанные разделы

- Диалоговое окно Выбрать макет

Наверх ▲

Руководство по My Image Garden > Использование различных режимов > Редактирование объектов
> Автоматическое изменение порядка фотографий

A065

My Image Garden

Автоматическое изменение порядка фотографий

В окне Мои работы (My Art) можно автоматически помещать изображения в рамки на макетах объектов.

Внимание!

- Эта функция может быть недоступна при использовании высококачественного содержимого.

Примечание.

- Сведения о переходе к окну Мои работы (My Art) см. в разделе «Окно Мои работы».
- В следующих описаниях в качестве примера используется редактирование коллажа. В зависимости от создаваемых элементов экраны могут отличаться.

1. В области эскизов страниц выберите страницу, на которую необходимо поместить изображения.

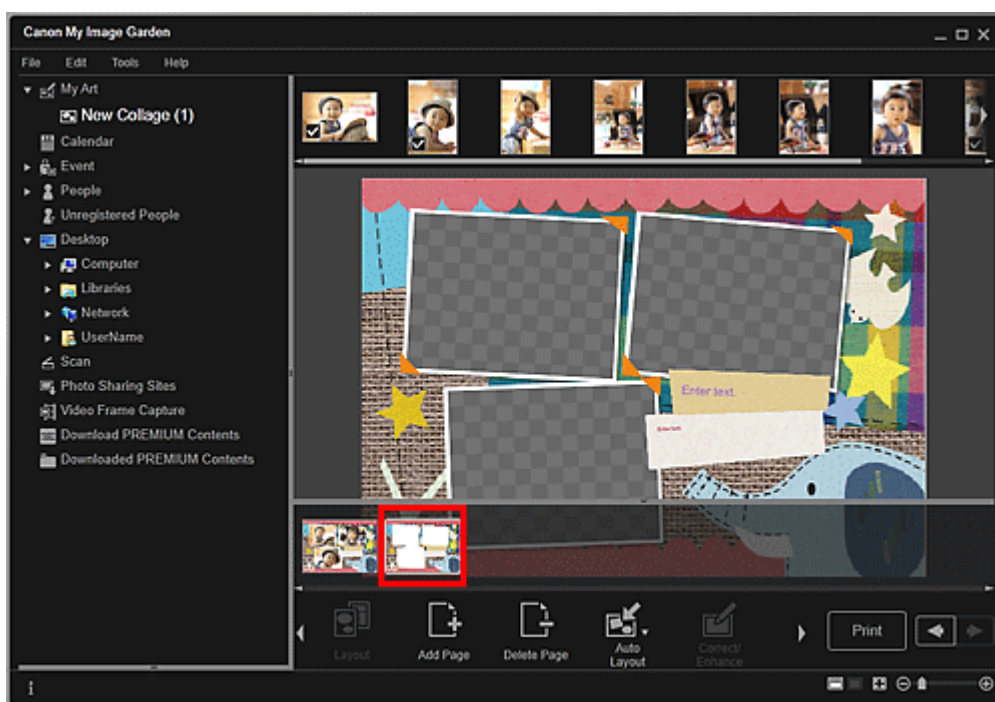

Примечание.

- Если область эскизов страниц не отображается, щелкните панель над кнопками операций.

2. Щелкните Автомакет (Auto Layout).

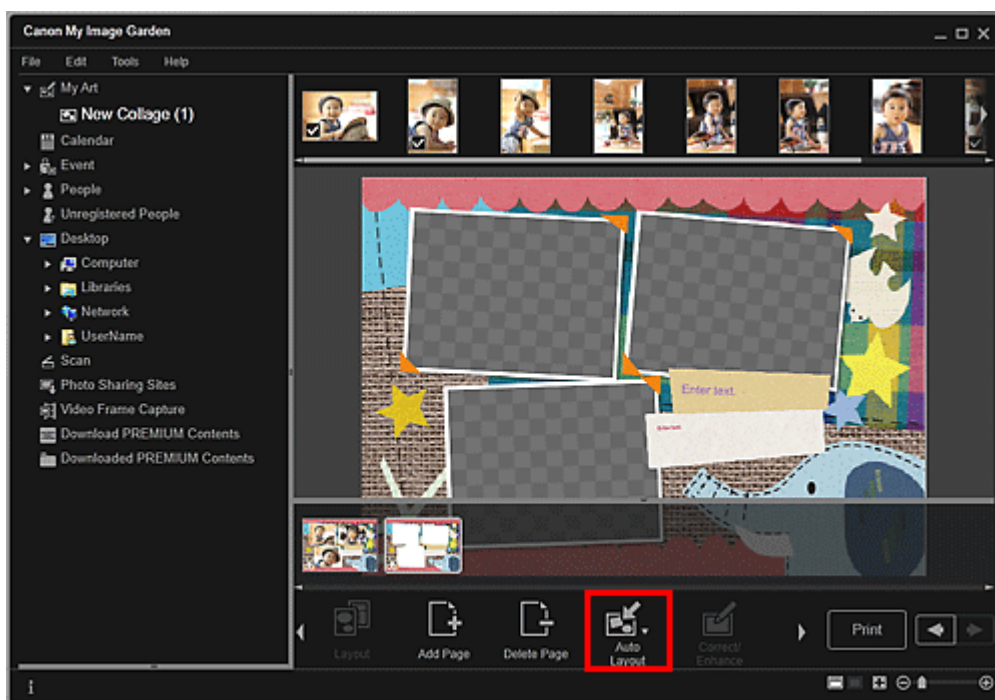

3. Выберите тип макета в отображаемом меню.

Размещение изображений из области материалов осуществляется автоматически в соответствии с выбранным типом макета.

Если выбрано значение **Отобразить рекомендацию (Display recommendation)**

Выбор подходящих изображений и их размещение в рамках на макете осуществляется на основании рейтинга и сведений о людях, зарегистрированных для изображений. Шаблоны изображений в объекте сменяются при каждом щелчке данного параметра.

Внимание!

- Макет может отличаться от ожидаемого, если для изображения в области материалов не был выполнен анализ изображений. Об определении параметров анализа изображений см. в разделе «[Вкладка Параметры анализа изображений \(Image Analysis Settings\)](#)».

Если выбрано значение **По материалу (Material order)**

Изображения помещаются в рамки на макете в том порядке, в котором они отображаются в области материалов.

Если выбрано значение **По дате (Date order)**

Изображения помещаются в рамки на макете в хронологическом порядке в зависимости от даты съемки или даты создания.

Примечание.

- Можно также изменять порядок размещенных изображений, перетаскивая их в области редактирования.

Наверх ▲

A066

My Image Garden

Добавление, удаление или изменение порядка страниц

В окне Мои работы (My Art) можно добавлять страницы в объекты или удалять их. Можно также изменять порядок страниц.

- ➔ Добавление страниц
- ➔ Удаление страниц
- ➔ Изменение порядка страниц

Внимание!

- Эта функция недоступна для календарей или открыток.
- Эта функция недоступна при использовании высококачественного содержимого.

Примечание.

- Сведения о переходе к окну Мои работы (My Art) см. в разделе «Окно Мои работы».
- В следующих описаниях в качестве примера используется редактирование коллажа. В зависимости от создаваемых элементов экраны могут отличаться.

Добавление страниц

Можно добавлять страницы того же макета, который отображается в области редактирования.

1. Выберите страницу в области эскизов страниц.



Примечание.

- Если область эскизов страниц не отображается, щелкните панель над кнопками операций.

2. Щелкните Добавить страницу (Add Page).

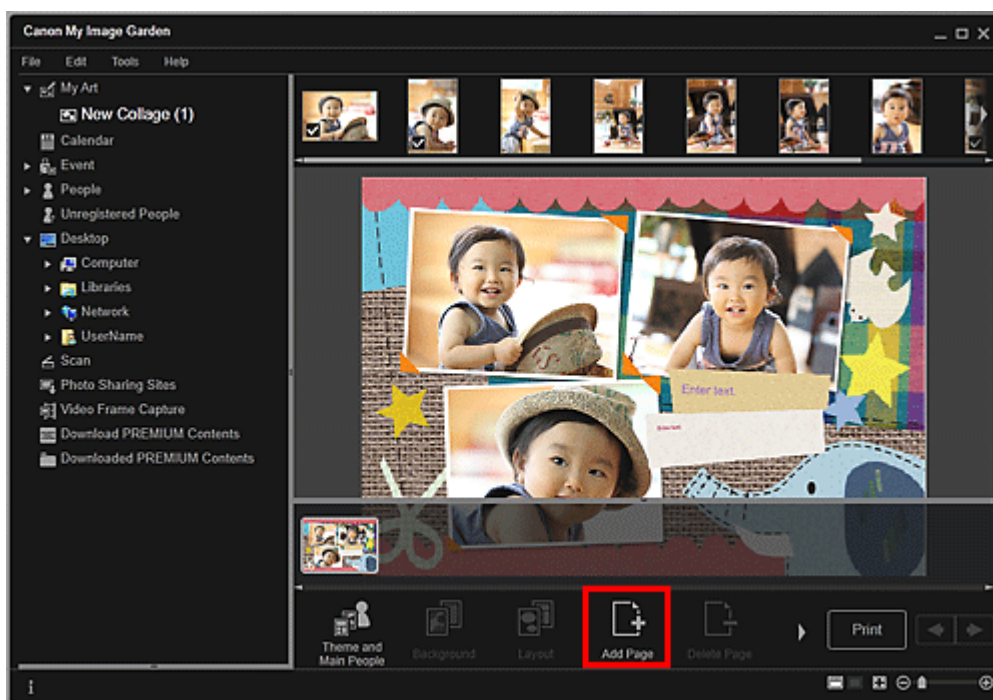

Новая страница добавляется после выбранной страницы.

Удаление страниц

Можно удалить ненужные страницы.

Примечание.

- Страницы можно удалять только при наличии нескольких страниц.

1. Выберите ненужную страницу в области эскизов страниц.



Примечание.

- Если область эскизов страниц не отображается, щелкните панель над кнопками операций.

2. Щелкните Удалить страницу (Delete Page).

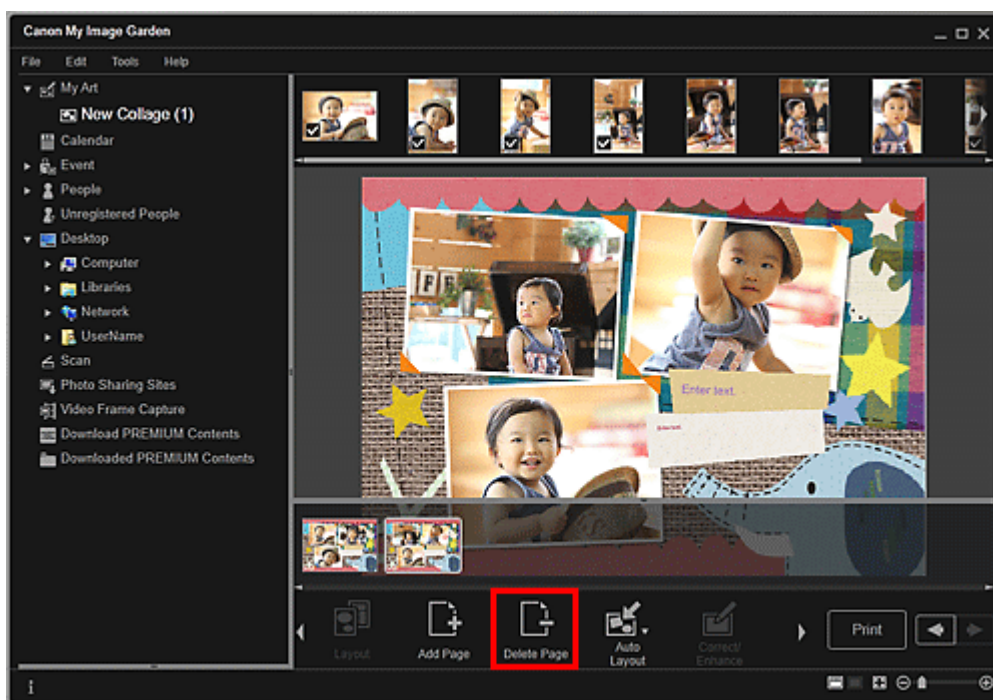

Страница удаляется.

Изменение порядка страниц

Можно изменить порядок страниц, перетаскивая страницы в области эскизов страниц.

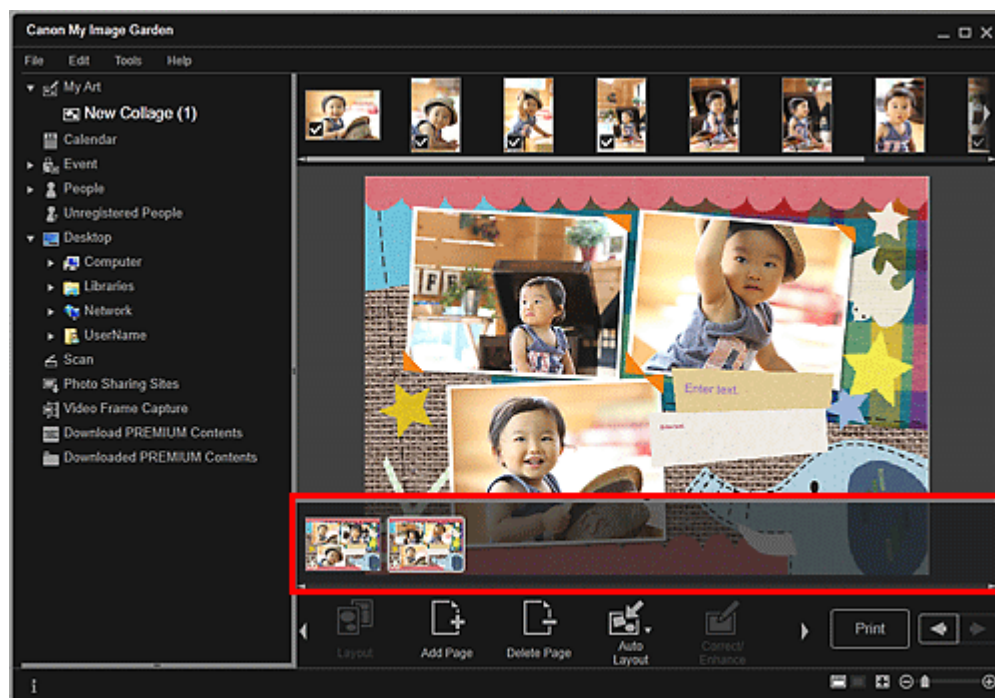

Наверх ▲

A067

My Image Garden

Вставка/настройка изображений

В окне Мои работы (My Art) можно вставить изображения в объекты путем перетаскивания материалов или сканирования объектов (например, фотографий). Можно также изменить угол, положение и размер фотографий. Кроме того, можно исправлять и улучшать изображения.

- ➔ Вставка изображений из области материалов
- ➔ Сканирование и вставка изображений
- ➔ Настройка изображений
- ➔ Исправление/улучшение изображений

Внимание!

- Эта функция может быть недоступна при использовании высококачественного содержимого.

Примечание.

- Сведения о переходе к окну Мои работы (My Art) см. в разделе «[Окно Мои работы](#)».
- В следующих описаниях в качестве примера используется редактирование коллажа. В зависимости от создаваемых элементов экраны могут отличаться.

Вставка изображений из области материалов

Можно вставлять изображения из области материалов в рамки на макете объекта или заменять изображения.

1. В окне Мои работы (My Art) выберите изображение в области материалов.

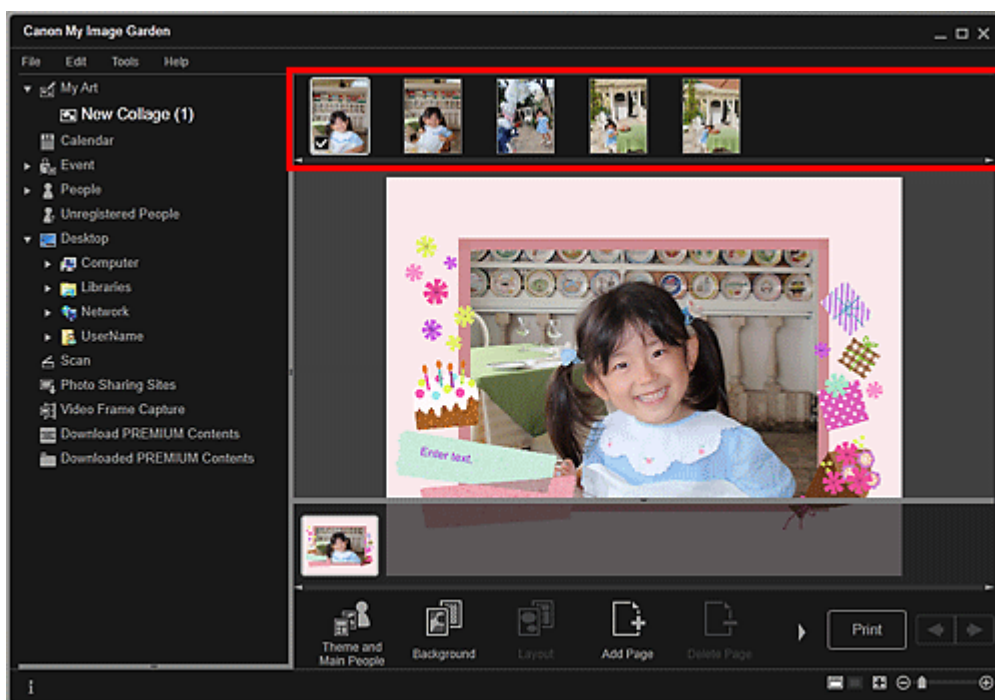

2. Перетащите изображение в рамку на макете объекта.

При перемещении изображения в рамку на макете на изображении появляется значок стрелки.

Сканирование и вставка изображений

Можно выполнить сканирование своих любимых фотографий и других материалов и вставить их в объекты. Можно выполнить сканирование в несколько простых этапов или воспользоваться ScanGear (драйвер сканера).

1. Поместите объект на рабочую поверхность.
2. В области редактирования окна Мои работы (My Art) щелкните правой кнопкой мыши изображение, рамку на макете или фон, а затем выберите Использовать отсканированное изображение (Use Scanned Image) в отображаемом меню.

Примечание.

- Чтобы вставить отсканированное изображение в фон, установите флажок рядом с элементом Фото (Photo) в диалоговом окне Выбрать фон (Select Background).

3. В меню Использовать отсканированное изображение (Use Scanned Image) щелкните Сканирование с помощью ScanGear (Scan via ScanGear) или Автоматическое сканирование (Auto Scan).

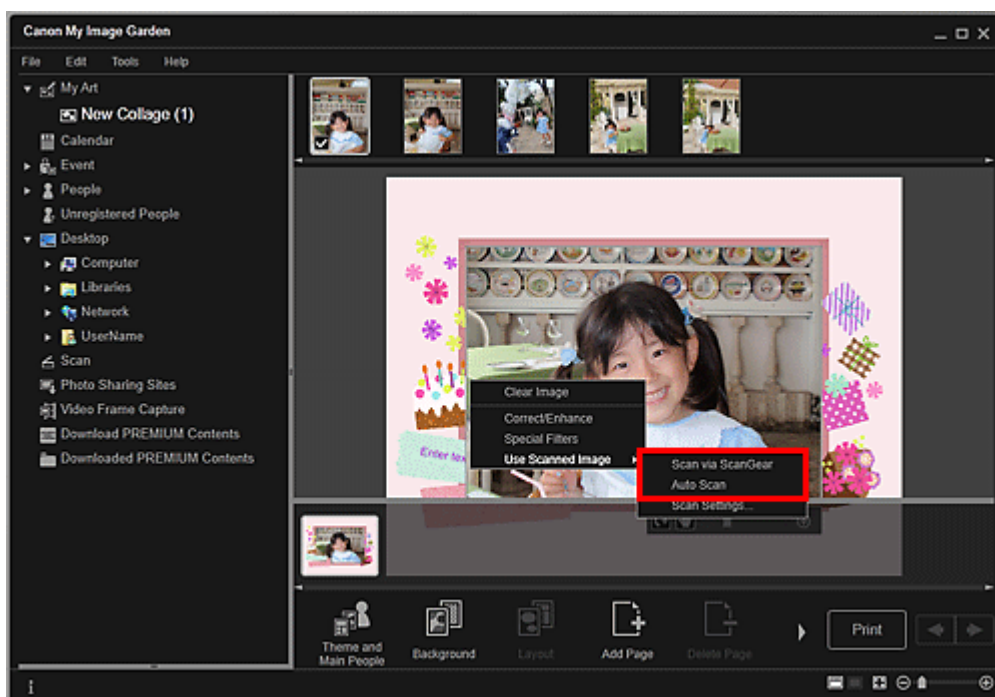

Если выбрано значение Сканирование с помощью ScanGear (Scan via ScanGear)

Отобразится экран ScanGear. Можно выполнить сканирование в том режиме, который необходимо использовать.

Подробные сведения о сканировании см. на соответствующей странице документа Электронное руководство.

Если выбрано значение Автоматическое сканирование (Auto Scan)

Начинается сканирование. Объекты определяются автоматически.

Примечание.

- Чтобы задать параметры сканирования или сохранения, щелкните Параметры сканирования... (Scan Settings...) в меню Использовать отсканированное изображение (Use Scanned Image). О настройке см. на соответствующей странице документа Электронное руководство.

Настройка изображений

Можно изменять угол, положение и размер изображений, вставленных в объект. Можно также улучшать изображения путем настройки яркости и контрастности изображения или использования специальных фильтров.

Изменение угла, положения и размера изображений

1. Выберите изображение в области редактирования окна Мои работы (My Art).

Под выбранным изображением появляется средство редактирования изображений.

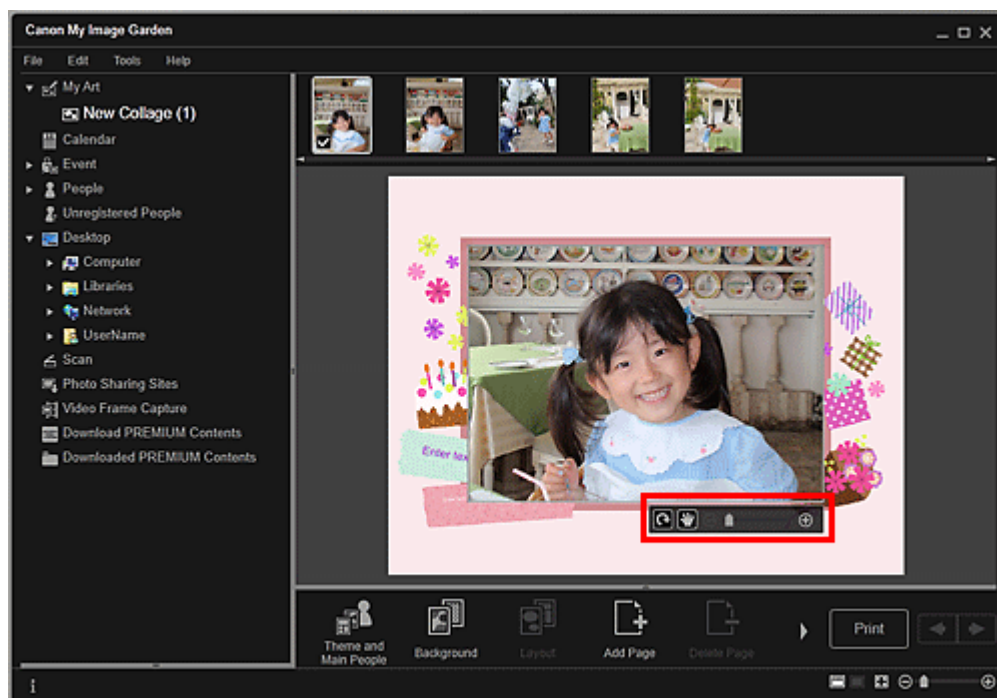

2. Измените угол, положение и размер с помощью панели инструментов редактирования.

 (Поворот на 90°)



Каждый щелчок кнопки позволяет повернуть изображение на 90° по часовой стрелке.

 (Настройка положения)

Можно изменять вид курсора, переключаясь между стандартным видом и видом 

(Перемещение). Выберите вид  (Перемещение) и перетащите изображение, чтобы изменить его положение. Измените вид курсора на стандартный, чтобы зафиксировать положение изображения.

 (Уменьшение/увеличение)

Щелкните  (Уменьшить) или  (Увеличить), чтобы уменьшить или увеличить размер отображаемого изображения. Можно также с легкостью изменять размер отображаемого изображения, перетаскивая регулятор.

Примечание.

- Когда объект находится в макете фотографии, отображается элемент Добавить дату (Add date). Щелкните, чтобы добавить дату на фотографию.

Исправление/улучшение изображений

1. В области редактирования щелкните изображение правой кнопкой мыши, а затем выберите Исправить/улучшить (Correct/Enhance) или Специальные фильтры (Special Filters) в отображаемом меню.

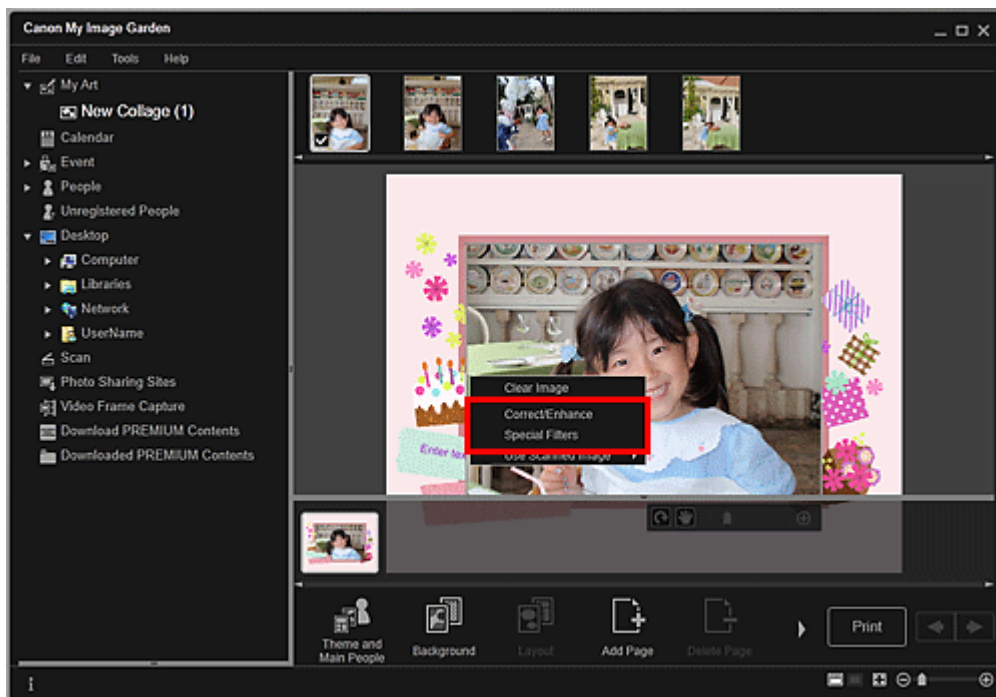

Если выбрано значение Исправить/улучшить (Correct/Enhance)

Появляется окно Исправить/улучшить изображения (Correct/Enhance Images). Можно устранить эффект красных глаз или настроить яркость и контрастность изображений.

➔ Исправление и улучшение фотографий

Если выбрано значение Специальные фильтры (Special Filters)

Появляется окно Специальные фильтры изображений (Special Image Filters). Можно с легкостью улучшать фотографии с использованием фильтра по своему выбору.

➔ Улучшение фотографий с помощью специальных фильтров

Наверх ▲

A068

My Image Garden

Добавление текста к фотографиям

В окне Мои работы (My Art) можно добавлять текст к открыткам, коллажам, этикеткам для дисков и другим объектам, содержащим текстовое поле.

Внимание!

- Эта функция может быть недоступна в зависимости от типа и темы объекта.

Примечание.

- Сведения о переходе к окну Мои работы (My Art) см. в разделе «Окно Мои работы».
- В следующих описаниях в качестве примера используется редактирование коллажа. В зависимости от создаваемых элементов экраны могут отличаться.

1. Щелкните текстовое поле объекта в окне Мои работы (My Art).

Под текстовым полем появляется панель настроек текста.

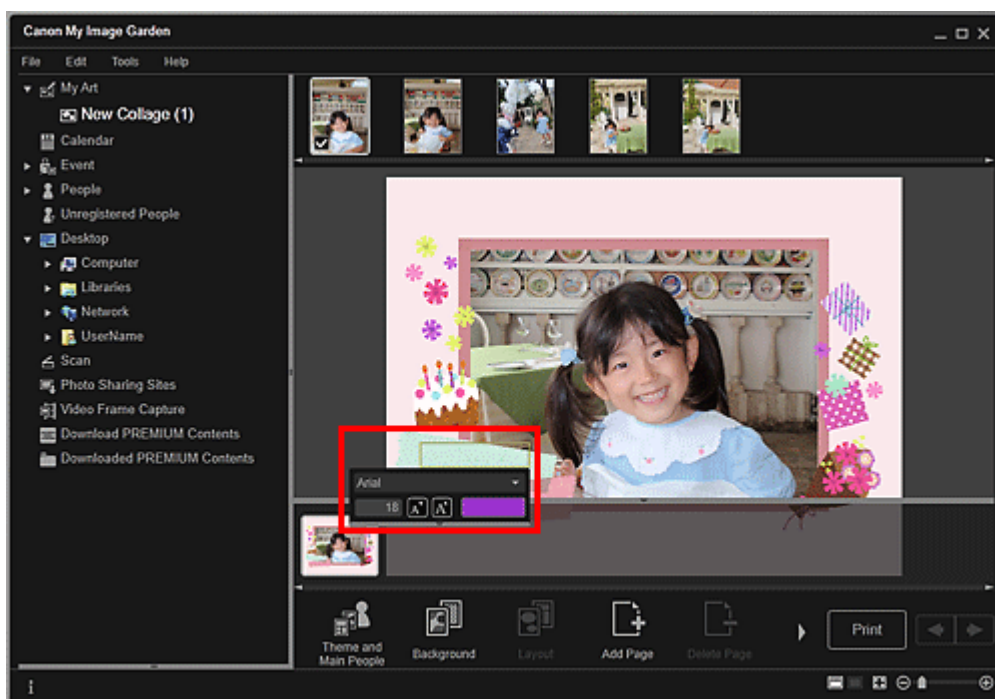

2. Введите текст в текстовом поле.

3. Используйте панель настроек текста для изменения типа шрифта, размера шрифта, цвета шрифта и положения текста.

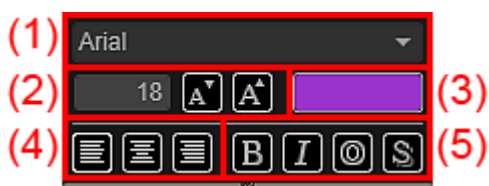

(1) Шрифт

Выберите тип шрифта.

(2) Размер

Можно задать размер шрифта в диапазоне 5–100 пунктов.



(Уменьшить размер)

Уменьшение размера шрифта на 1 пункт при каждом нажатии.



(Увеличить размер)

Увеличение размера шрифта на 1 пункт при каждом нажатии.

(3) Цвет

Можно выбрать цвет шрифта.



(Настройка цвета)

Щелкните, чтобы отобразить диалоговое окно Цвет (Color). Выберите необходимый цвет.

(4) Выравнивание текста

Можно задать необходимый способ выравнивания текста.

Можно выбрать выравнивание текста по левому краю, по центру или по правому краю.

(5) Начертание

Можно задать начертание шрифта.

Вы можете выбрать полужирное начертание, курсивное начертание, подчеркивание или затенение.

Можно также задать несколько начертаний.



Примечание.

- Щелкните полосу в нижней части панели настроек текста, чтобы отобразить или скрыть область настройки выравнивания текста и начертаний.
 - Доступные начертания отличаются в зависимости от выбранного шрифта.
-

4. Щелкните за пределами текстового поля.

Введенный текст отобразится на объекте.

[Наверх ▲](#)

A070

My Image Garden

Исправление и улучшение фотографий

Можно устранить эффект красных глаз или настроить яркость и контрастность изображений.

Выберите изображение в области редактирования в окне Мои работы (My Art), окне Календарь (Calendar) с установкой Обзор дня (Day View), окне Событие (Event), расширенном отображении окна Люди (People), окне Незарегистрированные люди (Unregistered People) или окне папок, затем щелкните Исправить/улучшить (Correct/Enhance) в нижней части экрана для отображения окна Исправить/улучшить изображения (Correct/Enhance Images). В окне Исправить/улучшить изображения (Correct/Enhance Images) можно выполнить указанные ниже исправления и улучшения.

Внимание!

- Эта функция недоступна, если выбран PDF-файл.
- Исправление или улучшение может оказаться невозможным из-за недостатка памяти в зависимости от размера выбранного изображения.

Авт. исправление фото

Можно автоматически применять коррекции, подходящие для фотографий, на основании анализа полученного снимка.

➔ Использование функции автоматического исправления фотографий



Исправление красных глаз

Можно уменьшить красноту глаз, вызванную фотовспышкой.

➔ Использование функции исправления красных глаз



Повышение яркости лиц

На ярком фоне лица иногда выглядят темными. Это можно исправить.

➔ Использование функции повышения яркости лиц



Повышение четкости лиц

Можно повысить четкость лиц, оказавшихся «не в фокусе».

➔ Использование функции повышения четкости лиц

**Цифровая обработка лиц**

Можно улучшить вид кожи, сгладив дефекты и морщины.

➔ Использование цифровой обработки лиц

**Устранение пятен**

Можно сгладить родинки.

➔ Использование функции устранения пятен

**Настройка изображения**

Можно настроить яркость и контрастность, четкость всего изображения и т. д.

Можно также уменьшить резкость контуров объектов или удалить фоновый цвет.

➔ Настройка изображений

**Обрезка**

Можно выбрать область изображения, которую необходимо сохранить, с исключением остальных частей.

➔ Обрезка фотографий

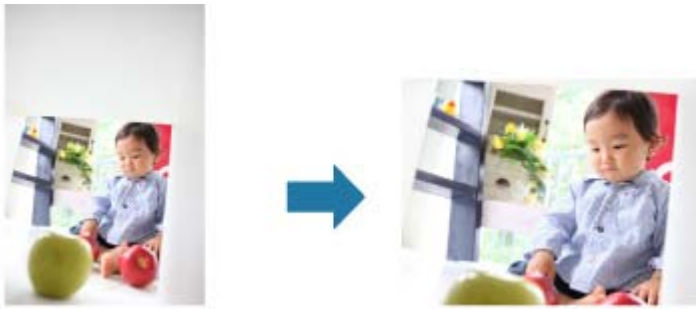

Связанные разделы

- [Окно Исправить/улучшить изображения](#)

[Наверх ▲](#)

Руководство по My Image Garden > Использование различных режимов > Исправление и улучшение фотографий > Использование функции автоматического исправления фотографий

A071

My Image Garden

Использование функции автоматического исправления фотографий

Можно автоматически применять коррекции, подходящие для фотографий, на основании анализа полученного снимка.



Внимание!

- Функцию автоматического исправления фотографий нельзя применять к изображениям, которые были исправлены с помощью функции автоматического исправления и сохранены. Кроме того, функция автоматического исправления фотографий может быть недоступна для изображений, которые были отредактированы с помощью приложений и цифровых камер, изготовленных другими компаниями.

Примечание.

- Можно выполнять автоматическое исправление фотографий во время печати. Процедуру настройки см. в разделе «Диалоговое окно **Параметры печати**».

1. Выберите изображения, которые необходимо исправить.

➔ Выбор изображений, PDF-файлов и видеоизображений

2. Щелкните Исправить/улучшить (Correct/Enhance) в нижней части экрана.

Появляется окно Исправить/улучшить изображения (Correct/Enhance Images).



3. Выберите изображение, которое требуется исправить, в области выбранных изображений.

Выбранное изображение появится в области предварительного просмотра.

Примечание.

- Если выбрано только одно изображение, отображается только изображение для предварительного просмотра без области выбранных изображений.

4. Убедитесь, что выбрана вкладка Авто (Auto).

5. Щелкните Авт. исправление фото (Auto Photo Fix), а затем щелкните ОК (OK).

Фото будет полностью исправлено автоматически, и значок  (Исправление/улучшение) появится слева вверху на изображении.

Примечание.

- Щелкните  (Показать экран сравнения), чтобы отобразить изображения до и после коррекции рядом друг с другом для сравнения и проверки результата.
- Щелкните Сброс выбранного изображения (Reset Selected Image) для отмены всех исправлений.
- Установите флажок Применить ко всем изобр. (Apply to all images), чтобы исправить изображения, показанные в области выбранных изображений.
- Рекомендуется снять флажок Отдать приоритет информации Exif (Prioritize Exif info). Снимите этот флажок для применения исправлений, основанных на результатах анализа изображения. Установите этот флажок для применения исправлений, основанных, главным образом, на параметрах, используемых при съемке.
- Результат исправления может отличаться от ожидаемого в зависимости от выбранного изображения.

6. Щелкните Сохранить выбранное изобр. (Save Selected Image) или Сохранить все исправ. изобр. (Save All Corrected Images).

Исправленные изображения сохраняются как новые файлы.

Примечание.

- Чтобы сохранить только необходимые изображения, выберите их и щелкните Сохранить выбранное изобр. (Save Selected Image). Щелкните Сохранить все исправ. изобр. (Save All Corrected Images), чтобы одновременно сохранить все исправленные изображения.
- Исправленные изображения можно сохранять только в формате JPEG/Exif.

7. Щелкните Выход (Exit).

Внимание!

- Если не сохранить исправленные изображения, все исправления будут удалены.

Связанные разделы

- [Окно Исправить/улучшить изображения](#)

Наверх ▲

A072

My Image Garden

Использование функции исправления красных глаз

Можно уменьшить красноту глаз, вызванную фотовспышкой.

Существуют два метода исправления эффекта «красных глаз»: автоматически и вручную.



Примечание.

- Можно выполнять автоматическое исправление эффекта «красных глаз» во время печати. Процедуру настройки см. в разделе «[Диалоговое окно Параметры печати](#)».

1. Выберите изображения, которые необходимо исправить.
➔ [Выбор изображений, PDF-файлов и видеоизображений](#)
2. Щелкните Исправить/улучшить (Correct/Enhance) в нижней части экрана. Появляется окно Исправить/улучшить изображения (Correct/Enhance Images).



3. Выберите изображение, которое требуется исправить, в области выбранных изображений.

Выбранное изображение появится в области предварительного просмотра.

Примечание.

- Если выбрано только одно изображение, отображается только изображение для предварительного просмотра без области выбранных изображений.

Автоматическая коррекция

- Убедитесь, что выбрана вкладка Авто (Auto).
- Щелкните Исправление красных глаз (Red-Eye Correction).
- Щелкните ОК (ОК).

Эффект «красных глаз» будет исправлен, а в левой верхней части изображения появится значок  (Исправление/улучшение).

Внимание!

- В зависимости от характера изображения в результате применения коррекции могут измениться не только глаза, но и другие области изображения.

Примечание.

- Щелкните  (Показать экран сравнения), чтобы отобразить изображения до и после коррекции рядом друг с другом для сравнения и проверки результата.
- Щелкните Сброс выбранного изображения (Reset Selected Image) для отмены всех исправлений.
- Установите флажок Применить ко всем изобр. (Apply to all images), чтобы исправить изображения, показанные в области выбранных изображений.

Ручная коррекция

- Щелкните Вручную (Manual), а затем щелкните Исправить/улучшить (Correct/Enhance).
- Щелкните Исправление красных глаз (Red-Eye Correction).

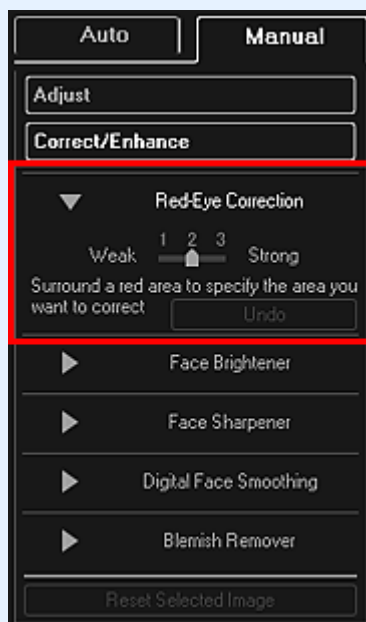

Примечание.

- Степень исправления можно изменить путем перемещения регулятора под элементом Исправление красных глаз (Red-Eye Correction).
- При наведении курсора на изображение его форма меняется на  (Кисть).

- Задайте красную область, которую необходимо исправить, путем перетаскивания, а затем щелкните кнопку ОК (ОК) на изображении.

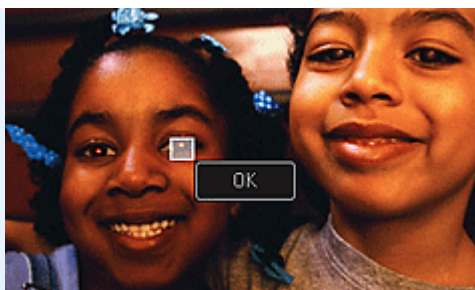

Эффект «красных глаз» будет исправлен, а в левой верхней части изображения появится значок  (Исправление/улучшение).

Примечание.

- Щелкните  (Показать экран сравнения), чтобы отобразить изображения до и после коррекции рядом друг с другом для сравнения и проверки результата.
- Щелкните Отменить (Undo) для отмены последней операции.

7. Щелкните Сохранить выбранное изобр. (Save Selected Image) или Сохранить все исправ. изобр. (Save All Corrected Images).

Исправленные изображения сохраняются как новые файлы.

Примечание.

- Чтобы сохранить только необходимые изображения, выберите их и щелкните Сохранить выбранное изобр. (Save Selected Image). Щелкните Сохранить все исправ. изобр. (Save All Corrected Images), чтобы одновременно сохранить все исправленные изображения.
- Исправленные изображения можно сохранять только в формате JPEG/Exif.

8. Щелкните Выход (Exit).



Внимание!

- Если не сохранить исправленные изображения, все исправления будут удалены.

Связанные разделы

- [Окно Исправить/улучшить изображения](#)

[Наверх ▲](#)

Руководство по My Image Garden > Использование различных режимов > Исправление и улучшение фотографий > Использование функции повышения яркости лиц

A073

My Image Garden

Использование функции повышения яркости лиц

На ярком фоне лица иногда выглядят темными. Это можно исправить.



Примечание.

- Функцию повышения яркости лиц рекомендуется применять в том случае, если коррекции, внесенные в результате автоматического исправления фотографий, являются недостаточными.

На ярком фоне изображения иногда выглядят темными. Это можно исправить с помощью функции «Авт. исправление фото».

➔ [Использование функции автоматического исправления фотографий](#)

1. Выберите изображения, которые необходимо исправить.

➔ [Выбор изображений, PDF-файлов и видеоизображений](#)

2. Щелкните Исправить/улучшить (Correct/Enhance) в нижней части экрана.

Появляется окно Исправить/улучшить изображения (Correct/Enhance Images).



3. Выберите изображение, которое требуется исправить, в области выбранных изображений.

Выбранное изображение появится в области предварительного просмотра.

Примечание.

- Если выбрано только одно изображение, отображается только изображение для предварительного просмотра без области выбранных изображений.

- Щелкните Вручную (Manual), а затем щелкните Исправить/улучшить (Correct/Enhance).
- Щелкните Повышение яркости лиц (Face Brightener).

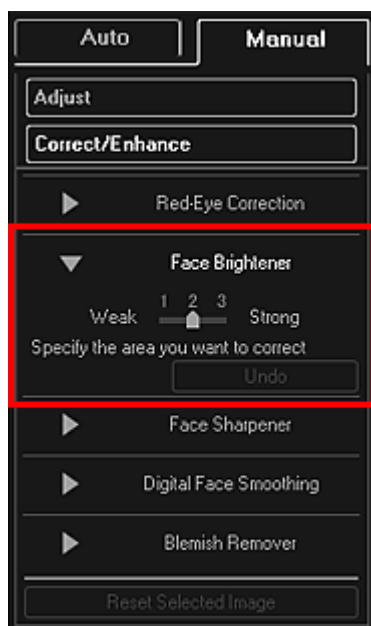

Примечание.

- Степень исправления можно изменить путем перемещения регулятора под элементом Повышение яркости лиц (Face Brightener).
- При наведении курсора на изображение форма курсора меняется на  (Перекрестие).

- Задайте область коррекции путем перетаскивания, а затем щелкните кнопку ОК (OK), появляющуюся на изображении.

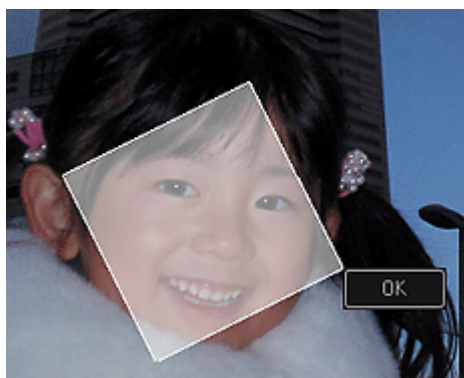

Все изображение будет исправлено таким образом, что указанная область с изображением лица станет ярче, и значок  (Исправление/улучшение) появится слева сверху на изображении.

Примечание.

- Выбранную область можно также повернуть перетаскиванием.
- Щелкните  (Показать экран сравнения), чтобы отобразить изображения до и после коррекции рядом друг с другом для сравнения и проверки результата.
- Щелкните Отменить (Undo) для отмены последней операции.

- Щелкните Сохранить выбранное изобр. (Save Selected Image) или Сохранить все исправ. изобр. (Save All Corrected Images).

Исправленные изображения сохраняются как новые файлы.

**Примечание.**

- Чтобы сохранить только необходимые изображения, выберите их и щелкните Сохранить выбранное изобр. (Save Selected Image). Щелкните Сохранить все исправ. изобр. (Save All Corrected Images), чтобы одновременно сохранить все исправленные изображения.
- Исправленные изображения можно сохранять только в формате JPEG/Exif.

8. Щелкните Выход (Exit).**Внимание!**

- Если не сохранить исправленные изображения, все исправления будут удалены.

Связанные разделы

- [Окно Исправить/улучшить изображения](#)

[Наверх ▲](#)

A074

My Image Garden

Использование функции повышения четкости лиц

Можно повысить четкость лиц, оказавшихся «не в фокусе».

Существуют два метода повышения четкости лиц: автоматически и вручную.



1. Выберите изображения, которые необходимо исправить.
→ Выбор изображений, PDF-файлов и видеоизображений
2. Щелкните Исправить/улучшить (Correct/Enhance) в нижней части экрана.
Появляется окно Исправить/улучшить изображения (Correct/Enhance Images).

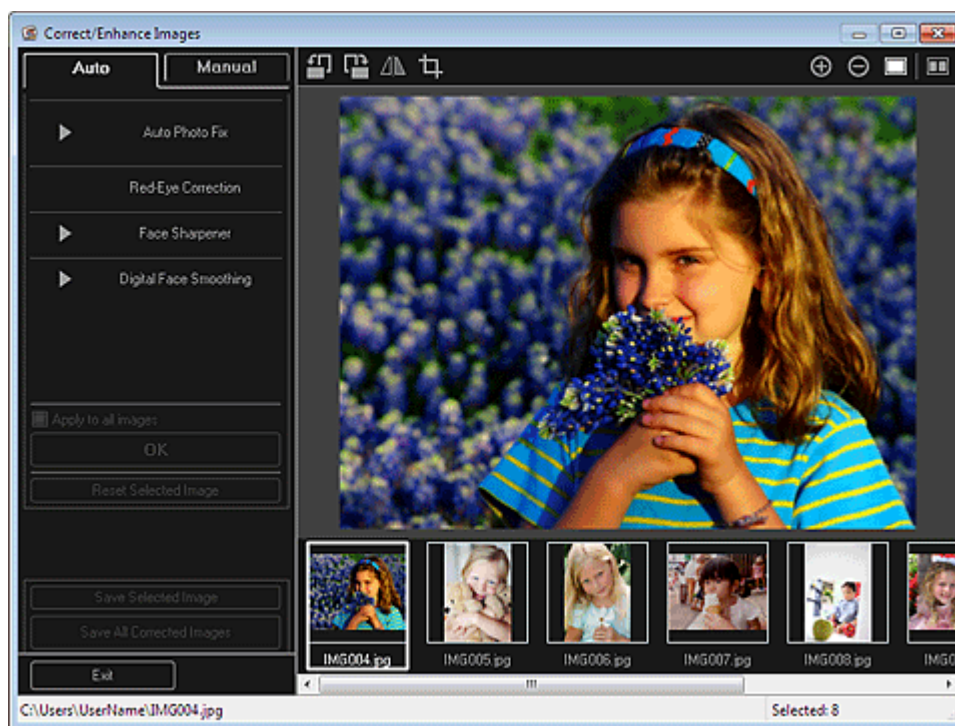

3. Выберите изображение, которое требуется исправить, в области выбранных изображений.
Выбранное изображение появится в области предварительного просмотра.

Примечание.

- Если выбрано только одно изображение, отображается только изображение для предварительного просмотра без области выбранных изображений.

4. Убедитесь, что выбрана вкладка Авто (Auto).

5. Щелкните Повышение четкости лиц (Face Sharpener).

Примечание.

- Степень исправления можно изменить путем перемещения регулятора под элементом Повышение четкости лиц (Face Sharpener).

6. Щелкните ОК (OK).

Четкость лиц будет увеличена, а в левой верхней части изображения появится значок  (Исправление/улучшение).

Примечание.

- Щелкните  (Показать экран сравнения), чтобы отобразить изображения до и после коррекции рядом друг с другом для сравнения и проверки результата.
- Щелкните Сброс выбранного изображения (Reset Selected Image) для отмены всех исправлений.
- Установите флажок Применить ко всем изобр. (Apply to all images), чтобы исправить изображения, показанные в области выбранных изображений.

Ручная коррекция

4. Щелкните Вручную (Manual), а затем щелкните Исправить/улучшить (Correct/Enhance).

5. Щелкните Повышение четкости лиц (Face Sharpener).

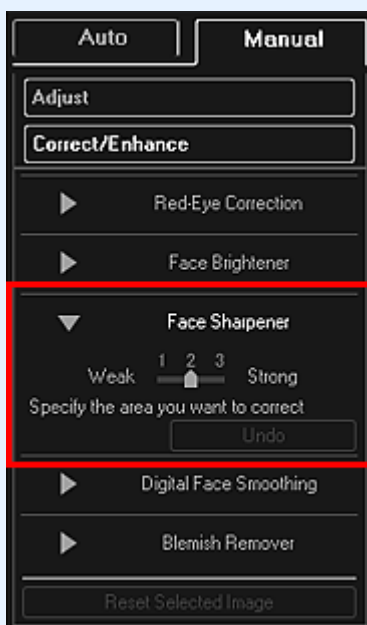

Примечание.

- Степень исправления можно изменить путем перемещения регулятора под элементом Повышение четкости лиц (Face Sharpener).
- При наведении курсора на изображение форма курсора меняется на  (Перекрестие).

6. Задайте область коррекции путем перетаскивания, а затем щелкните кнопку ОК (OK), появляющуюся на изображении.

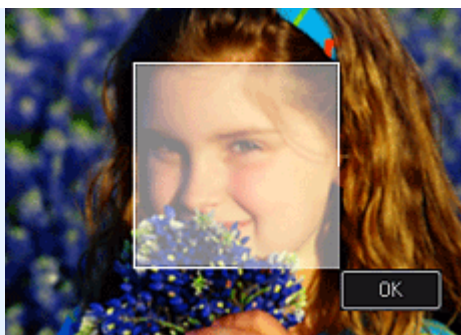

Четкость лиц, расположенных внутри и вокруг выбранной области, будет увеличена, а в левой верхней части изображения появится значок  (Исправление/улучшение).

Примечание.

- Выбранную область можно также повернуть перетаскиванием.
- Щелкните  (Показать экран сравнения), чтобы отобразить изображения до и после коррекции рядом друг с другом для сравнения и проверки результата.
- Щелкните Отменить (Undo) для отмены последней операции.

7. Щелкните Сохранить выбранное изобр. (Save Selected Image) или Сохранить все исправ. изобр. (Save All Corrected Images).

Исправленные изображения сохраняются как новые файлы.

Примечание.

- Чтобы сохранить только необходимые изображения, выберите их и щелкните Сохранить выбранное изобр. (Save Selected Image). Щелкните Сохранить все исправ. изобр. (Save All Corrected Images), чтобы одновременно сохранить все исправленные изображения.
- Исправленные изображения можно сохранять только в формате JPEG/Exif.

8. Щелкните Выход (Exit).

Внимание!

- Если не сохранить исправленные изображения, все исправления будут удалены.

Связанные разделы

- [Окно Исправить/улучшить изображения](#)

[Наверх ▲](#)

A076

My Image Garden

Использование цифровой обработки лиц

Можно улучшить вид кожи, сгладив дефекты и морщины.

Существуют два метода цифровой обработки лиц: автоматически и вручную.



1. Выберите изображения, которые необходимо улучшить.
→ Выбор изображений, PDF-файлов и видеоизображений
2. Щелкните Исправить/улучшить (Correct/Enhance) в нижней части экрана.
Появляется окно Исправить/улучшить изображения (Correct/Enhance Images).

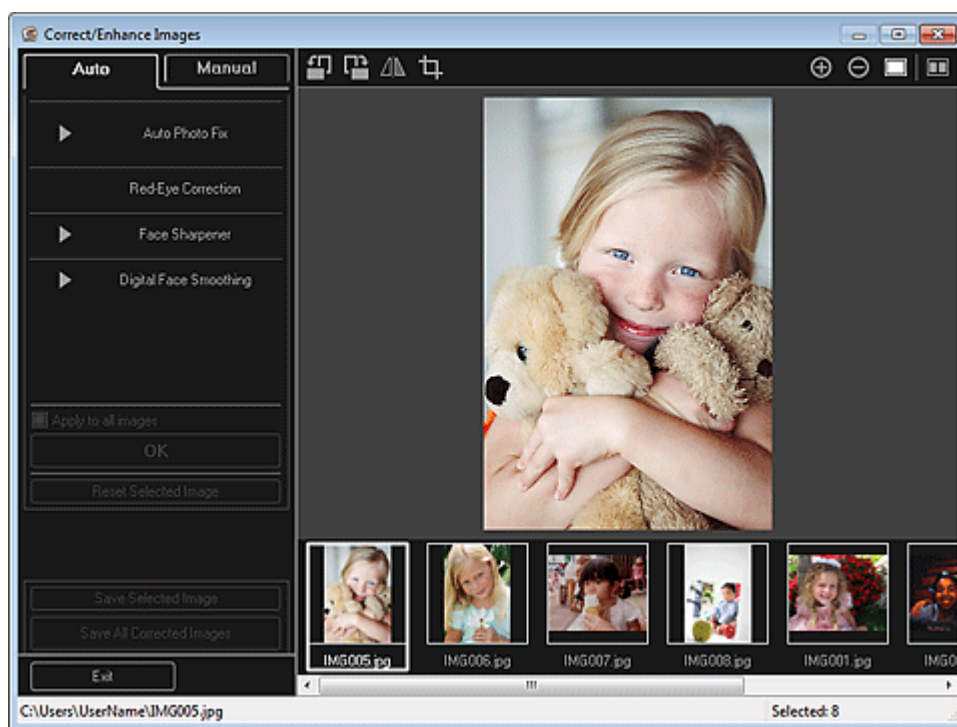

3. Выберите изображение, которое необходимо улучшить, в области выбранных изображений.

Выбранное изображение появится в области предварительного просмотра.

Примечание.

- Если выбрано только одно изображение, отображается только изображение для предварительного просмотра без области выбранных изображений.

Автоматическое улучшение

4. Убедитесь, что выбрана вкладка Авто (Auto).

5. Щелкните Цифровая обработка лиц (Digital Face Smoothing).

Примечание.

- Степень улучшения можно изменить путем перемещения регулятора под элементом Цифровая обработка лиц (Digital Face Smoothing).

6. Щелкните ОК (OK).

Изображение лиц будет улучшено, а в левой верхней части изображения появится значок  (Исправление/улучшение).

Примечание.

- Щелкните  (Показать экран сравнения), чтобы отобразить изображения до и после улучшения рядом друг с другом для сравнения и проверки результата.
- Щелкните Сброс выбранного изображения (Reset Selected Image) для отмены всех улучшений.
- Установите флажок Применить ко всем изобр. (Apply to all images) для одновременного улучшения выбранных изображений.

Улучшение вручную

4. Щелкните Вручную (Manual), а затем щелкните Исправить/улучшить (Correct/Enhance).

5. Щелкните Цифровая обработка лиц (Digital Face Smoothing).



Примечание.

- Степень улучшения можно изменить путем перемещения регулятора под элементом Цифровая обработка лиц (Digital Face Smoothing).
- При наведении курсора на изображение форма курсора меняется на  (Перекрестие).

6. Задайте область коррекции путем перетаскивания, а затем щелкните кнопку ОК (OK), появляющуюся на изображении.

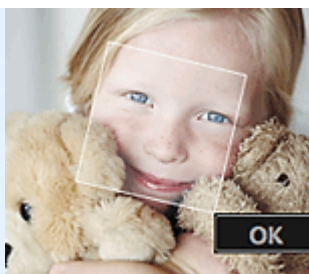

Изображение лиц, расположенных внутри и вокруг указанной области, будет улучшено, а в левой верхней части изображения появится значок  (Исправление/улучшение).

Примечание.

- Выбранную область можно также повернуть перетаскиванием.
- Щелкните  (Показать экран сравнения), чтобы отобразить изображения до и после улучшения рядом друг с другом для сравнения и проверки результата.
- Щелкните Отменить (Undo) для отмены последней операции.

7. Щелкните Сохранить выбранное изобр. (Save Selected Image) или Сохранить все исправ. изобр. (Save All Corrected Images).

Улучшенные изображения сохраняются как новые файлы.

Примечание.

- Чтобы сохранить только необходимые изображения, выберите их и щелкните Сохранить выбранное изобр. (Save Selected Image). Щелкните Сохранить все исправ. изобр. (Save All Corrected Images), чтобы одновременно сохранить все улучшенные изображения.
- Улучшенные изображения можно сохранять только в формате JPEG/Exif.

8. Щелкните Выход (Exit).

Внимание!

- Если не сохранить улучшенные изображения, все результаты улучшения будут удалены.

Связанные разделы

- [Окно Исправить/улучшить изображения](#)

[Наверх ▲](#)

A077

My Image Garden

Использование функции устранения пятен

Можно сгладить родинки.



1. Выберите изображения, которые необходимо улучшить.
→ Выбор изображений, PDF-файлов и видеоизображений
2. Щелкните Исправить/улучшить (Correct/Enhance) в нижней части экрана.
Появляется окно Исправить/улучшить изображения (Correct/Enhance Images).

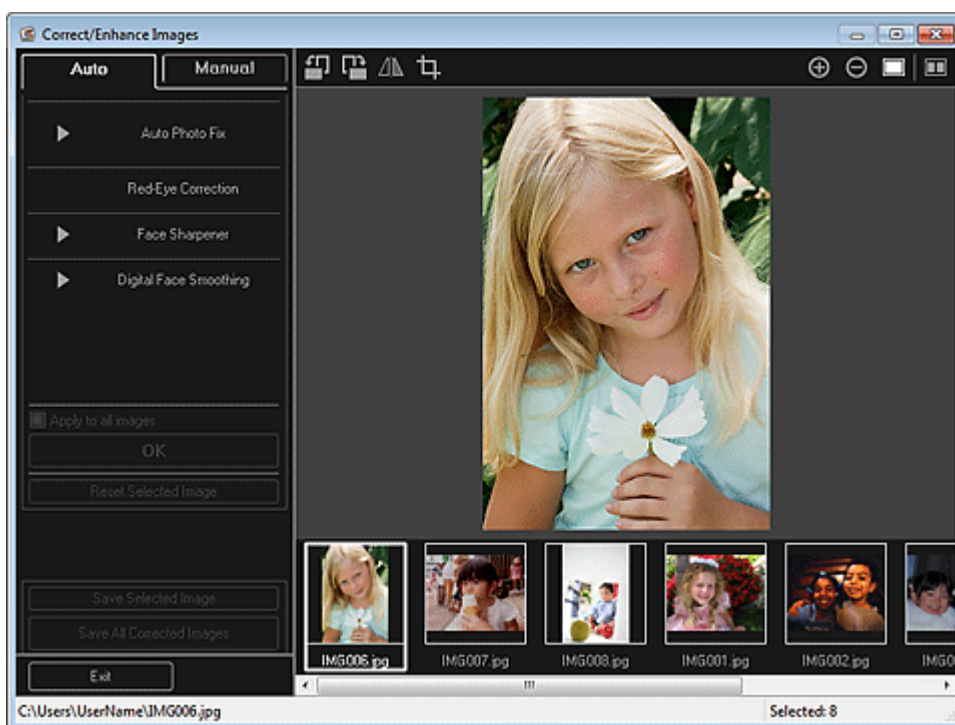

3. Выберите изображение, которое необходимо улучшить, в области выбранных изображений.
Выбранное изображение появится в области предварительного просмотра.

Примечание.

- Если выбрано только одно изображение, отображается только изображение для предварительного просмотра без области выбранных изображений.

4. Щелкните Вручную (Manual), а затем щелкните Исправить/улучшить (Correct/Enhance).
5. Щелкните Устранение пятен (Blemish Remover).

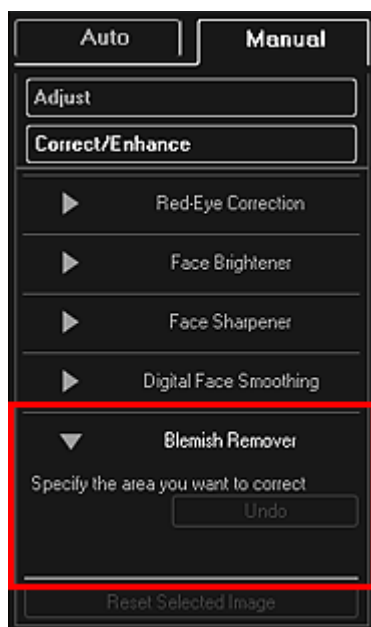

Примечание.

- При наведении курсора на изображение форма курсора меняется на  (Перекрестие).

6. Задайте область улучшения путем перетаскивания, а затем щелкните кнопку ОК (OK), появляющуюся на изображении.

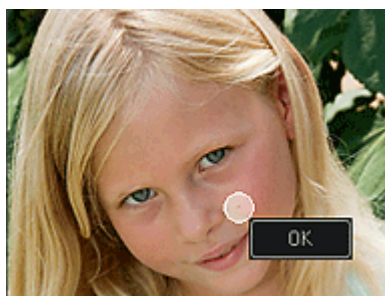

Пятна внутри и вокруг указанной области будут сглажены, а в левой верхней части изображения появится значок  (Исправление/улучшение).

Примечание.

- Щелкните  (Показать экран сравнения), чтобы отобразить изображения до и после улучшения рядом друг с другом для сравнения и проверки результата.
- Щелкните Отменить (Undo) для отмены последней операции.

7. Щелкните Сохранить выбранное изобр. (Save Selected Image) или Сохранить все исправ. изобр. (Save All Corrected Images).

Улучшенные изображения сохраняются как новые файлы.

Примечание.

- Чтобы сохранить только необходимые изображения, выберите их и щелкните Сохранить выбранное изобр. (Save Selected Image). Щелкните Сохранить все исправ. изобр. (Save All Corrected Images), чтобы одновременно сохранить все улучшенные изображения.
- Улучшенные изображения можно сохранять только в формате JPEG/Exif.

8. Щелкните Выход (Exit).

Внимание!

- Если не сохранить улучшенные изображения, все результаты улучшения будут удалены.

 [Окно Исправить/улучшить изображения](#)

[Наверх](#) 

A078

My Image Garden

Настройка изображений

Можно выполнить точную настройку яркости и контрастности изображений, а также другие настройки.



1. Выберите изображения, которые необходимо настроить.
➔ Выбор изображений, PDF-файлов и видеоизображений
2. Щелкните Исправить/улучшить (Correct/Enhance) в нижней части экрана.
Появляется окно Исправить/улучшить изображения (Correct/Enhance Images).



3. Выберите изображение, которое необходимо настроить, в области выбранных изображений.
Выбранное изображение появится в области предварительного просмотра.

Примечание.

- Если выбрано только одно изображение, отображается только изображение для предварительного просмотра без области выбранных изображений.

4. Щелкните Вручную (Manual), а затем щелкните Настройка (Adjust).
5. Настройте уровень с помощью регулятора для каждого объекта.

Можно настраивать следующие параметры.

Яркость (Brightness)

Контрастность (Contrast)

Четкость (Sharpness)

Размытость (Blur)

Устранение просвечивания (Show-through Removal)

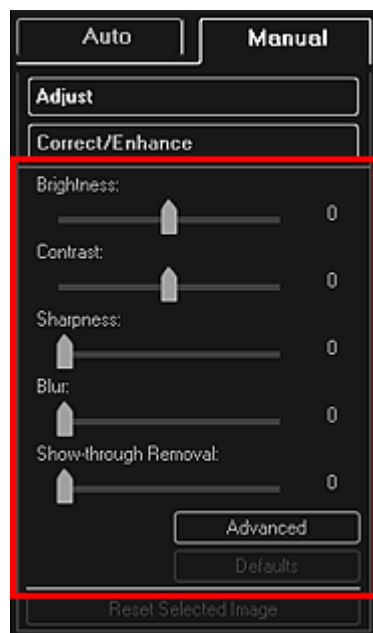

Изображение будет настроено, а в левой верхней части изображения появится значок  (Исправление/улучшение).

Примечание.

- Щелкните  (Показать экран сравнения), чтобы отобразить изображения до и после настройки рядом друг с другом для сравнения и проверки результата.
- Щелкните Дополнительно (Advanced), чтобы точно настроить яркость и цветовой тон изображения. Подробные сведения см. в пункте Дополнительно (Advanced) раздела «[Окно Исправить/улучшить изображения](#)».
- Щелкните По умолчанию (Defaults) для отмены всех настроек.

6. Щелкните Сохранить выбранное изобр. (Save Selected Image) или Сохранить все исправ. изобр. (Save All Corrected Images).

Настроенные изображения сохраняются как новые файлы.

Примечание.

- Чтобы сохранить только необходимые изображения, выберите их и щелкните Сохранить выбранное изобр. (Save Selected Image). Щелкните Сохранить все исправ. изобр. (Save All Corrected Images), чтобы одновременно сохранить все настроенные изображения.
- Настроенные изображения можно сохранять только в формате JPEG/Exif.

7. Щелкните Выход (Exit).

Внимание!

- Если не сохранить настроенные изображения, все настройки будут удалены.

Связанные разделы

- [Окно Исправить/улучшить изображения](#)

A079

My Image Garden

Обрезка фотографий

Обрезка — это процедура выбора области изображения, которую необходимо сохранить, с исключением остальных частей.



Внимание!

- Эта функция может быть недоступна при использовании высококачественного содержимого.
- Обрезку изображений нельзя выполнять во время редактирования объектов.

1. Выберите изображения, которые необходимо обрезать.

➔ Выбор изображений, PDF-файлов и видеоизображений

2. Щелкните Исправить/улучшить (Correct/Enhance) в нижней части экрана.

Появляется окно Исправить/улучшить изображения (Correct/Enhance Images).

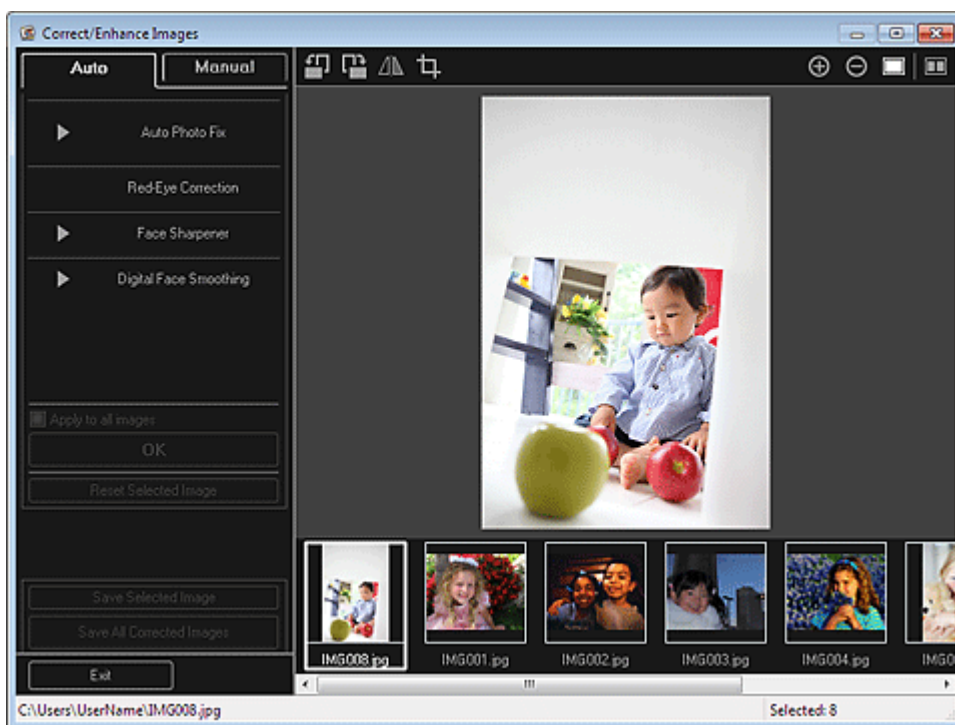

3. Щелкните (Обрезка).

Появляется окно Обрезка (Crop).

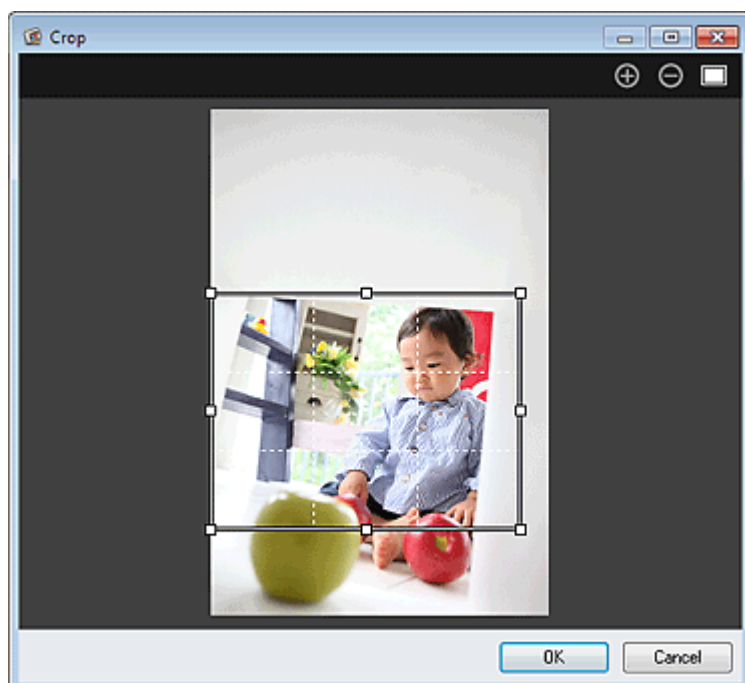

4. Определите область обрезки, перетягивая белые квадраты на изображении, а затем щелкните ОК (OK).

Примечание.

- Щелкните Сброс выбранного изображения (Reset Selected Image) в окне Исправить/улучшить изображения (Correct/Enhance Images) для отмены всех улучшений.

Связанные разделы

-  [Окно Обрезка](#)

[Наверх ▲](#)

A080

My Image Garden

Улучшение фотографий с помощью специальных фильтров

С помощью специальных фильтров можно превратить фотографии в уникальные и привлекательные изображения.

Выберите изображение в области редактирования в окне Мои работы (My Art), окне Календарь (Calendar) с установкой Обзор дня (Day View), окне Событие (Event), расширенном отображении окна Люди (People), окне Незарегистрированные люди (Unregistered People) или окне папок, затем щелкните Специальные фильтры (Special Filters) в нижней части экрана для отображения окна Специальные фильтры изображений (Special Image Filters). В окне Специальные фильтры изображений (Special Image Filters) можно выполнить указанные ниже исправления и улучшения.

Внимание!

- Эта функция недоступна, если выбран PDF-файл.
- Исправление или улучшение может оказаться невозможным из-за недостатка памяти в зависимости от размера выбранного изображения.

Эффект Рыбий глаз

Можно улучшить изображение и придать ему вид фотографии, снятой объективом типа «рыбий глаз».

➔ Улучшение с помощью эффекта Рыбий глаз



Эффект миниатюры

Можно улучшить изображение (например пейзаж) и придать ему вид миниатюрной модели (диорамы).

➔ Улучшение с помощью эффекта миниатюры



Эффект игруш. камеры

Можно улучшить изображение и придать ему вид старой фотографии, снятой игрушечной камерой.

➔ Улучшение с помощью эффекта игрушечной камеры



Мягкий фокус

Можно смягчить изображение и придать ему вид фотографии, снятой объективом с мягким фокусом.

➔ Улучшение с помощью мягкого фокуса



Размытость фона

Можно создать размытый фон, чтобы выделить объект или определенные области.

➔ Размытость фона



Связанные разделы

● Окно Специальные фильтры изображений

Наверх ▲

Руководство по My Image Garden > Использование различных режимов > Улучшение фотографий с помощью специальных фильтров > Улучшение с помощью эффекта Рыбий глаз

A081

My Image Garden

Улучшение с помощью эффекта Рыбий глаз

Можно улучшить изображение и придать ему вид фотографии, снятой объективом типа «рыбий глаз».



1. Выберите изображения, которые необходимо улучшить.
➔ Выбор изображений, PDF-файлов и видеоизображений
2. Щелкните Специальные фильтры (Special Filters) в нижней части экрана.
Появляется окно Специальные фильтры изображений (Special Image Filters).

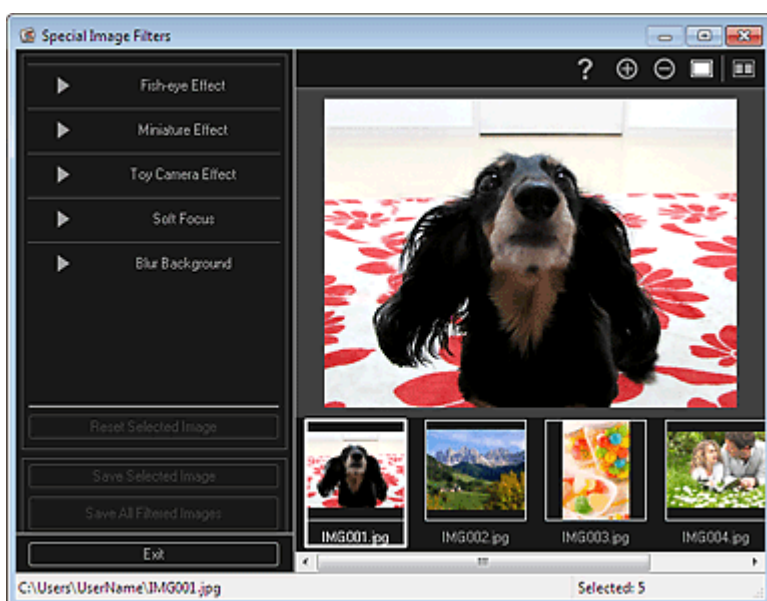



3. Выберите изображение, которое необходимо улучшить, в области выбранных изображений.
Выбранное изображение появится в области предварительного просмотра.

Примечание.

- Если выбрано только одно изображение, отображается только изображение для предварительного просмотра без области выбранных изображений.

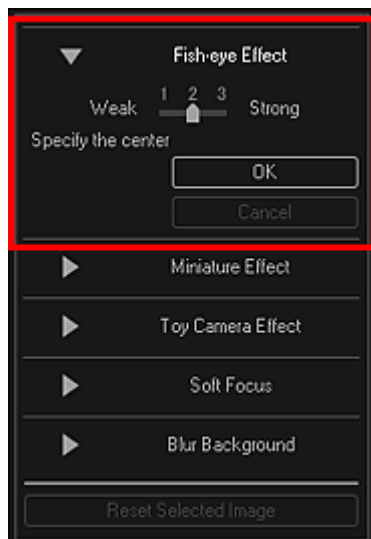
4. Щелкните Эффект Рыбий глаз (Fish-eye Effect).



В области предварительного просмотра появится метка  (В центре) для настройки центрального положения.

Примечание.

- Степень эффекта можно изменить путем перемещения регулятора под элементом Эффект Рыбий глаз (Fish-eye Effect).

5. Перетащите метку  (В центре), чтобы указать центральное положение, а затем щелкните ОК (OK).



При настройке фокуса на указанную область края изображения искажаются, а в левой верхней части изображения появляется значок  (Улучшение).

Примечание.

- Щелкните  (Показать экран сравнения), чтобы отобразить изображения до и после улучшения рядом друг с другом для сравнения и проверки результата.
- Щелкните Отмена (Cancel) для отмены улучшений. Улучшения, выполненные с помощью других функций, не отменяются.

6. Щелкните Сохранить выбранное изобр. (Save Selected Image) или Сохр. все изобр. с фильтрами (Save All Filtered Images).

Улучшенные изображения сохраняются как новые файлы.

Примечание.

- Чтобы сохранить только необходимые изображения, выберите их и щелкните Сохранить выбранное изобр. (Save Selected Image). Щелкните Сохр. все изобр. с фильтрами (Save All Filtered Images), чтобы одновременно сохранить все улучшенные изображения.
- Улучшенные изображения можно сохранять только в формате JPEG/Exif.

7. Щелкните Выход (Exit).

 **Внимание!**

- Если не сохранить улучшенные изображения, все результаты улучшения будут удалены.

Связанные разделы

- [Окно Специальные фильтры изображений](#)

[Наверх ▲](#)

A082

My Image Garden

Улучшение с помощью эффекта миниатюры

Можно улучшить изображение (например пейзаж) и придать ему вид миниатюрной модели (диорамы).



Примечание.

- Этот фильтр применяется к фотографиям, сделанных при наведенном на объект съемки сверху вниз объективе.

1. Выберите изображения, которые необходимо улучшить.

➔ Выбор изображений, PDF-файлов и видеоизображений

2. Щелкните Специальные фильтры (Special Filters) в нижней части экрана.

Появляется окно Специальные фильтры изображений (Special Image Filters).



3. Выберите изображение, которое необходимо улучшить, в области выбранных изображений.

Выбранное изображение появится в области предварительного просмотра.

Примечание.

- Если выбрано только одно изображение, отображается только изображение для предварительного просмотра без области выбранных изображений.

4. Щелкните Эффект миниатюры (Miniature Effect).

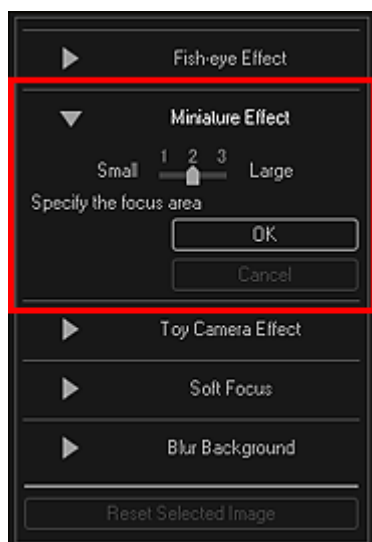

Примечание.

- В области предварительного просмотра появится белая рамка (область, которая не будет размыта).
- Размер рамки можно изменить путем перемещения регулятора под элементом Эффект миниатюры (Miniature Effect).

5. Укажите положение, на которое необходимо навести фокус, перетягивая рамку вверх и вниз, а затем щелкните ОК (OK).



Верхняя и нижняя части указанной области размываются, а в левой верхней части изображения появляется значок  (Улучшение).

Примечание.

- Щелкните  (Показать экран сравнения), чтобы отобразить изображения до и после улучшения рядом друг с другом для сравнения и проверки результата.
- Щелкните Отмена (Cancel) для отмены улучшений. Улучшения, выполненные с помощью других функций, не отменяются.

6. Щелкните Сохранить выбранное изобр. (Save Selected Image) или Сохр. все изобр. с фильтрами (Save All Filtered Images).

Улучшенные изображения сохраняются как новые файлы.

Примечание.

- Чтобы сохранить только необходимые изображения, выберите их и щелкните Сохранить выбранное изобр. (Save Selected Image). Щелкните Сохр. все изобр. с фильтрами (Save All Filtered Images), чтобы одновременно сохранить все улучшенные изображения.
- Улучшенные изображения можно сохранять только в формате JPEG/Exif.

7. Щелкните Выход (Exit).

Внимание!

- Если не сохранить улучшенные изображения, все результаты улучшения будут удалены.

Связанные разделы

- [Окно Специальные фильтры изображений](#)

[Наверх ▲](#)

Руководство по My Image Garden > Использование различных режимов > Улучшение фотографий с помощью специальных фильтров > Улучшение с помощью эффекта игрушечной камеры

A083

My Image Garden

Улучшение с помощью эффекта игрушечной камеры

Можно улучшить изображение и придать ему вид старой фотографии, снятой игрушечной камерой.



1. Выберите изображения, которые необходимо улучшить.

➔ Выбор изображений, PDF-файлов и видеоизображений

2. Щелкните Специальные фильтры (Special Filters) в нижней части экрана.

Появляется окно Специальные фильтры изображений (Special Image Filters).

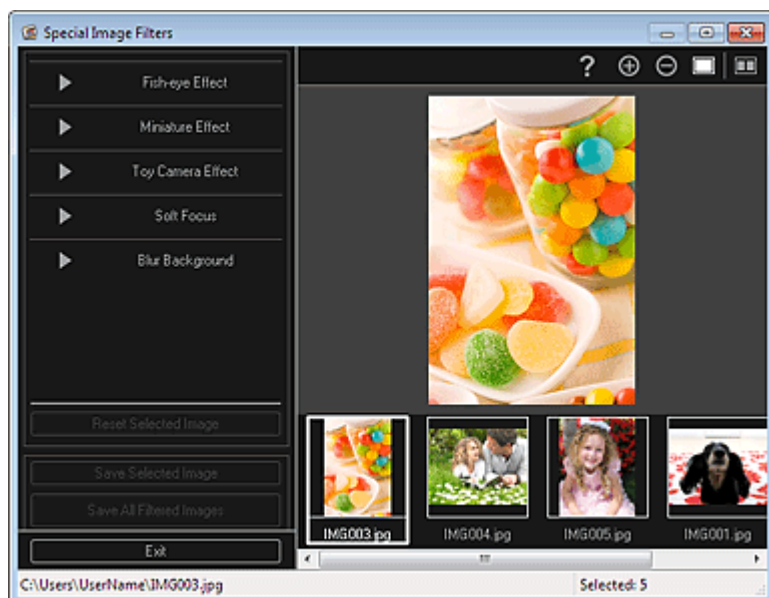

3. Выберите изображение, которое необходимо улучшить, в области выбранных изображений.

Выбранное изображение появится в области предварительного просмотра.

Примечание.

- Если выбрано только одно изображение, отображается только изображение для предварительного просмотра без области выбранных изображений.

4. Щелкните Эффект игруш. камеры (Toy Camera Effect).

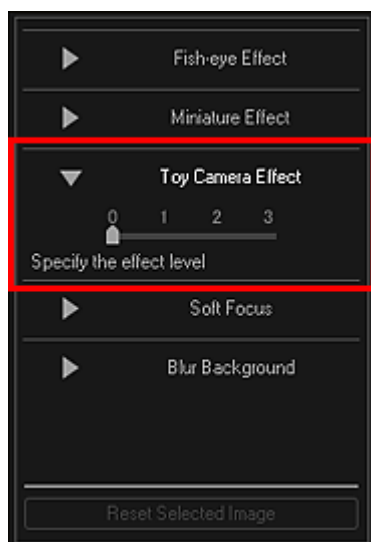

5. Настройте уровень с помощью регулятора.

Изображение улучшается полностью, чтобы принять вид фотографии, снятой игрушечной камерой, а в левом верхнем углу изображения появляется значок  (Улучшение).

Примечание.

- Щелкните  (Показать экран сравнения), чтобы отобразить изображения до и после улучшения рядом друг с другом для сравнения и проверки результата.

6. Щелкните Сохранить выбранное изобр. (Save Selected Image) или Сохр. все изобр. с фильтрами (Save All Filtered Images).

Улучшенные изображения сохраняются как новые файлы.

Примечание.

- Чтобы сохранить только необходимые изображения, выберите их и щелкните Сохранить выбранное изобр. (Save Selected Image). Щелкните Сохр. все изобр. с фильтрами (Save All Filtered Images), чтобы одновременно сохранить все улучшенные изображения.
- Улучшенные изображения можно сохранять только в формате JPEG/Exif.

7. Щелкните Выход (Exit).

Внимание!

- Если не сохранить улучшенные изображения, все результаты улучшения будут удалены.

Примечание.

- При печати без полей изображения, улучшенного с помощью эффекта игрушечной камеры, четыре затемненных угла могут не напечататься, в зависимости от указанного размера страницы и степени расширения.

Связанные разделы

-  [Окно Специальные фильтры изображений](#)

[Наверх ▲](#)

A084

My Image Garden

Улучшение с помощью мягкого фокуса

Можно смягчить изображение и придать ему вид фотографии, снятой объективом с мягким фокусом.



1. Выберите изображения, которые необходимо улучшить.
➔ Выбор изображений, PDF-файлов и видеоизображений
2. Щелкните Специальные фильтры (Special Filters) в нижней части экрана.
Появляется окно Специальные фильтры изображений (Special Image Filters).



3. Выберите изображение, которое необходимо улучшить, в области выбранных изображений.

Выбранное изображение появится в области предварительного просмотра.

Примечание.

- Если выбрано только одно изображение, отображается только изображение для предварительного просмотра без области выбранных изображений.

4. Щелкните Мягкий фокус (Soft Focus).

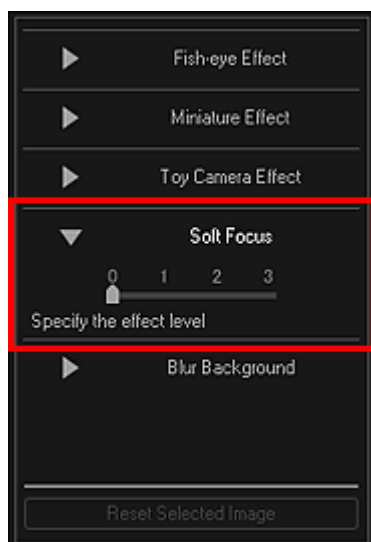

5. Настройте уровень с помощью регулятора.

Изображение улучшается полностью, чтобы принять вид фотографии, снятой объективом с мягким фокусом, а в левом верхнем углу изображения появляется значок  (Улучшение).

Примечание.

- Щелкните  (Показать экран сравнения), чтобы отобразить изображения до и после улучшения рядом друг с другом для сравнения и проверки результата.

6. Щелкните Сохранить выбранное изобр. (Save Selected Image) или Сохр. все изобр. с фильтрами (Save All Filtered Images).

Улучшенные изображения сохраняются как новые файлы.

Примечание.

- Чтобы сохранить только необходимые изображения, выберите их и щелкните Сохранить выбранное изобр. (Save Selected Image). Щелкните Сохр. все изобр. с фильтрами (Save All Filtered Images), чтобы одновременно сохранить все улучшенные изображения.
- Улучшенные изображения можно сохранять только в формате JPEG/Exif.

7. Щелкните Выход (Exit).

Внимание!

- Если не сохранить улучшенные изображения, все результаты улучшения будут удалены.

Связанные разделы

-  [Окно Специальные фильтры изображений](#)

[Наверх](#) ▲

A085

My Image Garden

Размытость фона

Можно создать размытый фон, чтобы выделить объект или определенные области.



Примечание.

- Области могут не указываться нужным образом, в зависимости от того, как они обозначаются.
- Этот фильтр применяется к фотографиям, на которых объект съемки четко выделяется на фоне.

1. Выберите изображения, которые необходимо улучшить.

➔ [Выбор изображений, PDF-файлов и видеоизображений](#)

2. Выберите изображение или изображения, затем щелкните Специальные фильтры (Special Filters) в нижней части экрана.

Появляется окно Специальные фильтры изображений (Special Image Filters).

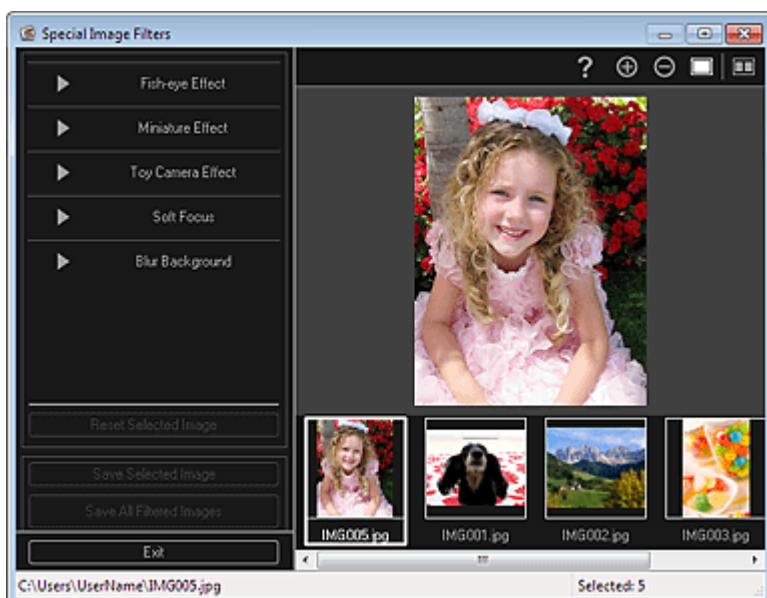

3. Выберите изображение, которое необходимо улучшить, в области выбранных изображений.

Выбранное изображение появится в области предварительного просмотра.

Примечание.

- Если выбрано только одно изображение, отображается только изображение для предварительного просмотра без области выбранных изображений.

4. Щелкните Размытость фона (Blur Background).

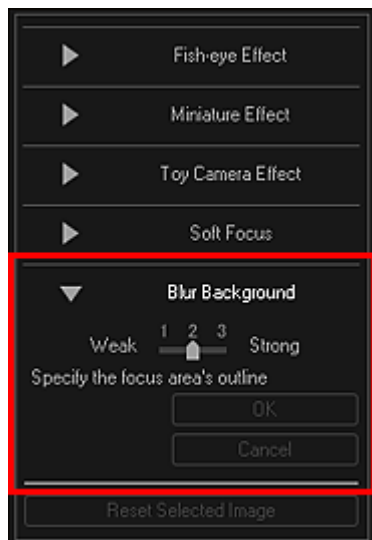

Примечание.

- Степень эффекта можно изменить перемещением регулятора под элементом Размытость фона (Blur Background).
- При наведении курсора на область предварительного просмотра его форма меняется на  (Карандаш).

5. Укажите область фокуса (область, которая не будет размыта) линией, выбирая точки по ее контуру.



Примечание.

- Можно выбрать, нужно ли автоматически определять рамку, нажав кнопку  (Определение рамки и выбор области) на панели инструментов. Если выбран режим «Определение рамки и выбор области», возле курсора автоматически определяется рамка, что позволяет указать область по контуру. Укажите область, нажимая клавишу Shift, для временной отмены режима «Определение рамки и выбор области».
- Если отменен режим «Определение рамки и выбор области», выбранная точка и следующая выбранная точка соединяются прямой линией.
- Нажмите клавишу Delete для отмены всех указанных точек.

6. Закончив обводить область, дважды щелкните первую точку.



При наведении курсора на первую точку его форма изменяется на  (Начальная точка

области). При нажатии первая и последняя точки соединяются, определяя область фокуса.

Внимание!

- Можно указать до 30 областей.

Примечание.

- Дважды щелкните последнюю точку, чтобы автоматически соединить первую и последнюю точки.
- Нажмите кнопку  (Отмена выбранной области), чтобы удалить указанную область.
- Для изменения выбранной области выполните указанные ниже действия.
Перемещение точки: перетяните точку в нужное положение
Добавление точки: наведите курсор на линию указанной области. Когда курсор заменится кнопкой , перетяните ее в нужное положение
Удаление точки: перетяните точку к точке, расположенной рядом, и курсор заменится кнопкой 
- Если внутри созданной области создается другая область, внутренняя область также станет размытой.

7. Щелкните ОК (OK).

Фон вне указанной области станет размытым, а в левой верхней части изображения появится значок  (Улучшение).

Примечание.

- Щелкните  (Показать экран сравнения), чтобы отобразить изображения до и после улучшения рядом друг с другом для сравнения и проверки результата.
- Щелкните Отмена (Cancel) для отмены улучшений. Улучшения, выполненные с помощью других функций, не отменяются.

8. Щелкните Сохранить выбранное изобр. (Save Selected Image) или Сохр. все изобр. с фильтрами (Save All Filtered Images).

Улучшенные изображения сохраняются как новые файлы.

Примечание.

- Чтобы сохранить только необходимые изображения, выберите их и щелкните Сохранить выбранное изобр. (Save Selected Image). Щелкните Сохр. все изобр. с фильтрами (Save All Filtered Images), чтобы одновременно сохранить все улучшенные изображения.
- Улучшенные изображения можно сохранять только в формате JPEG/Exif.

9. Щелкните Выход (Exit).

Внимание!

- Если не сохранить улучшенные изображения, все результаты улучшения будут удалены.

Связанные разделы

- [Окно Специальные фильтры изображений](#)

A087

My Image Garden

Создание и изменение PDF-файлов

Можно создавать PDF-файлы на основе изображений, хранящихся на компьютере. В создаваемый PDF-файл можно также добавлять, удалять из него страницы и изменять их порядок.

Внимание!

- В PDF-файле можно одновременно создавать и редактировать до 99 страниц.
- PDF-файлы должны быть созданы с помощью программы My Image Garden или IJ Scan Utility, иначе они не поддерживаются. PDF-файлы, созданные или отредактированные в других приложениях, не поддерживаются.

Примечание.

- Доступные для выбора форматы файлов: PDF, JPEG, TIFF и PNG.
- Если выбран PDF-файл, защищенный паролем, потребуется ввести пароль.
➔ [Открытие/редактирование PDF-файлов, защищенных паролем](#)

1. Выберите одно или несколько изображений, из которых нужно составить PDF-файлы, или выберите PDF-файлы, которые нужно изменить.

➔ [Выбор изображений, PDF-файлов и видеоизображений](#)

Внимание!

- Изображения, размер которых по вертикали или горизонтали составляет 10 501 пиксел или более, не поддерживаются.

2. Нажмите Созд./ред. PDF-файла (Create/Edit PDF File) в нижней части экрана.

Откроется окно Созд./ред. PDF-файла (Create/Edit PDF File).

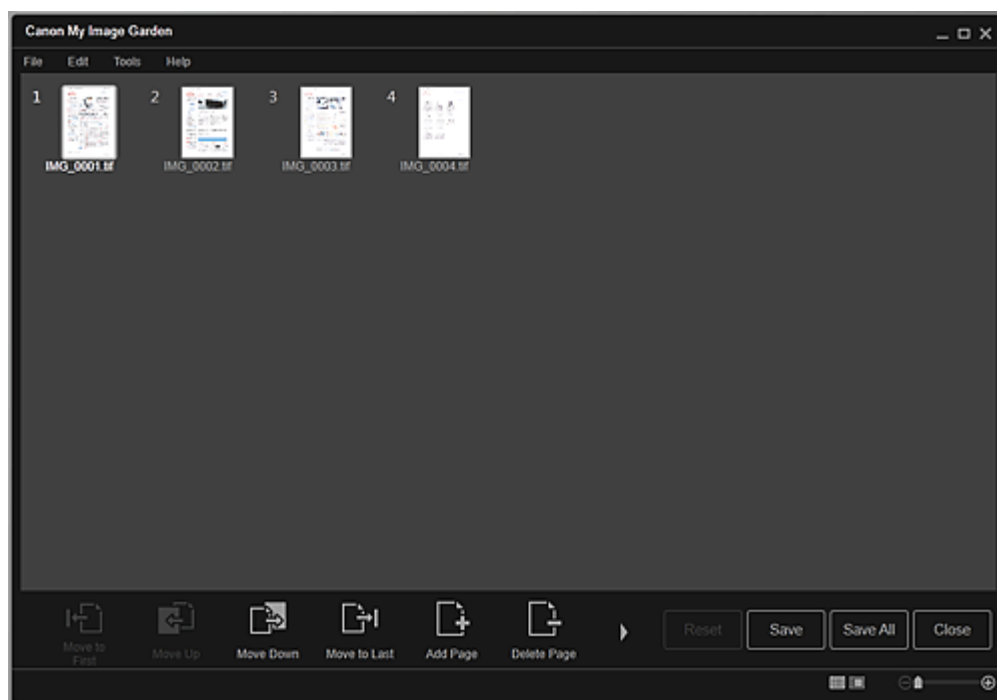

3. Добавьте или удалите страницы по своему усмотрению.

Добавление существующих изображений или PDF-файлов

Щелкните Добавить страницу (Add Page) в нижней части экрана. После появления диалогового

окна Открыть (Open) выберите одно или несколько изображений или PDF-файлов, которые нужно добавить, затем щелкните Открыть (Open).

Удаление страниц

Выберите изображение или изображения, затем щелкните Удалить страницу (Delete Page) в нижней части экрана.

4. Измените порядок страниц при необходимости.

Можно изменить порядок страниц, щелкнув страницу, а затем воспользовавшись элементами Переместить к первой (Move to First), Переместить вверх (Move Up), Переместить вниз (Move Down) или Переместить к последней (Move to Last) в нижней левой части экрана.

Можно также изменить порядок страниц, перетаскивая страницы в нужное место.

5. Щелкните Сохранить (Save) или Сохр. все (Save All).

При сохранении только выбранной страницы или нескольких страниц

Щелкните Сохранить (Save) для отображения диалогового окна Сохранить (Save).

При сохранении всех страниц

Щелкните Сохр. все (Save All) для отображения диалогового окна Сохранить (Save).

6. Укажите настройки сохранения.

➔ Диалоговое окно Сохранить (Окно Созд./ред. PDF-файла)



Внимание!

- При редактировании PDF-файлов, защищенных паролем, пароли удаляются. Заново установите пароли в диалоговом окне Сохранить (Save).

➔ Задание паролей для PDF-файлов

7. Щелкните Сохранить (Save).

PDF-файлы сохраняются, затем отображается окно Созд./ред. PDF-файла (Create/Edit PDF File).

8. Щелкните Закрывать (Close).

Окно Созд./ред. PDF-файла (Create/Edit PDF File) закрывается.

Значок PDF отображается в верхнем левом углу эскиза сохраняемых PDF-файлов.

Связанные разделы

● Окно Созд./ред. PDF-файла

Наверх ▲

A088

My Image Garden

Задание паролей для PDF-файлов

Для создаваемых PDF-файлов можно задать пароли, позволяющие программе My Image Garden запрещать открытие, изменение и печать файлов.

Можно установить два следующих типа паролей.

- Пароль для открытия PDF-файла
- Пароль для разрешений на редактирование или печать PDF-файла

Внимание!

- В PDF-файле можно одновременно создавать и редактировать до 99 страниц.
- В случае утраты пароля открытие или редактирование PDF-файла будет невозможно. Чтобы избежать таких случаев, рекомендуется записывать пароли и хранить их в безопасном месте.
- PDF-файлы, защищенные паролем, не могут открываться в приложениях, не поддерживающих параметры безопасности PDF-файлов.
- Даже если для PDF-файла установлен пароль для разрешения, команды ограничения (печать, правка и т. п.) могут отличаться от команд My Image Garden (в зависимости от приложения).

Примечание.

- В качестве примера в следующих описаниях используется задание паролей в окне Созд./ред. PDF-файла (Create/Edit PDF File).

- 1.** Выберите PDF-файлы, для которых нужно назначить пароль, или изображения, из которых нужно создать PDF-файлы, защищенные паролем.

➔ [Выбор изображений, PDF-файлов и видеоизображений](#)

Примечание.

- Если используется окно Сканировать (Scan), перейдите к действию 4.

- 2.** Нажмите Созд./ред. PDF-файла (Create/Edit PDF File) в нижней части экрана. Откроется окно Созд./ред. PDF-файла (Create/Edit PDF File).

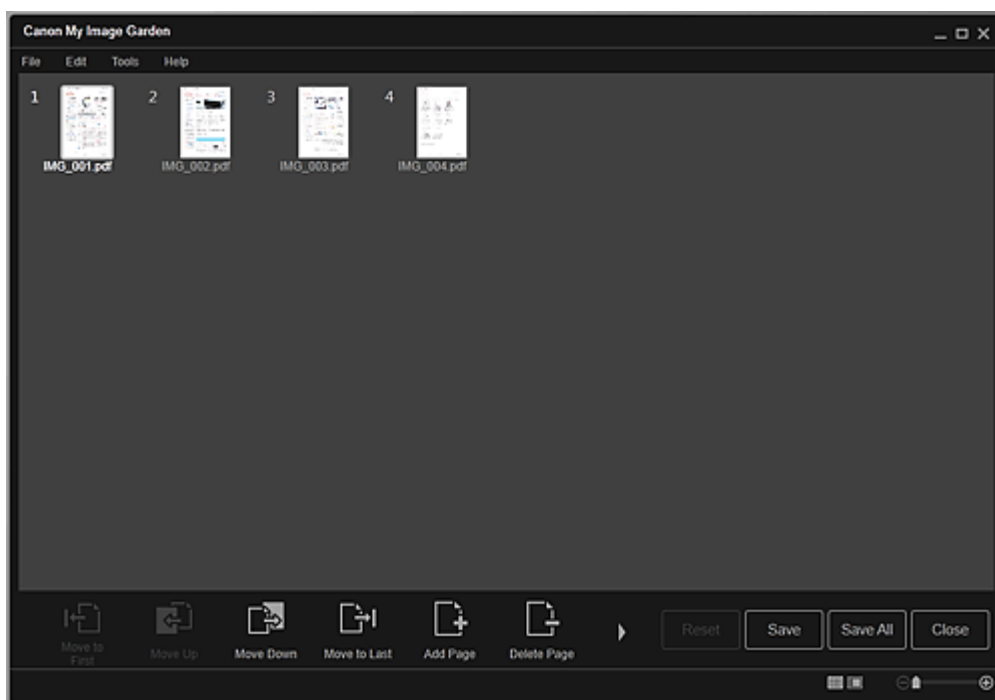

3. Внесите необходимые изменения для страниц.
4. Щелкните Сохранить (Save) или Сохр. все (Save All).
Открывается диалоговое окно Сохранить (Save).
5. Установите флажок Установить защиту с помощью пароля (Set up password security).

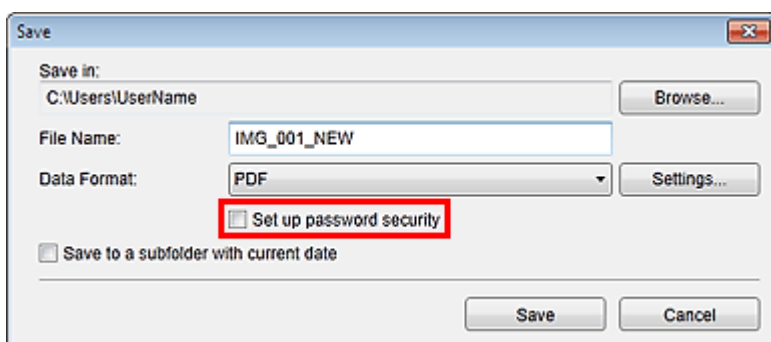

Откроеется диалоговое окно Параметры защиты с помощью пароля (Password Security Settings).

Примечание.

- Диалоговое окно Параметры защиты с помощью пароля (Password Security Settings) можно также открыть, нажав кнопку Параметры... (Settings...) и выбрав значение Защита паролем (Password-protected) для параметра Защита (Security) в диалоговом окне Параметры файла (File Settings).
- Если диалоговое окно Сохранить (Save) открыто из окна Сканировать (Scan), параметр Установить защиту с помощью пароля (Set up password security) не отображается. Выберите PDF в поле Формат данных (Data Format) и щелкните Параметры... (Settings...). Выберите Защита паролем (Password-protected) в разделе Защита (Security) диалогового окна Параметры PDF (PDF Settings) для отображения диалогового окна Параметры защиты с помощью пароля (Password Security Settings).

6. Установите флажок Спрашивать пароль для открытия документа (Require a password to open the document) или Ограничить редактирование и печать документа и спрашивать пароль для изменения параметров безопасности (Restrict editing and printing of the document, and require a password to change the security settings), затем введите пароль, который нужно установить.

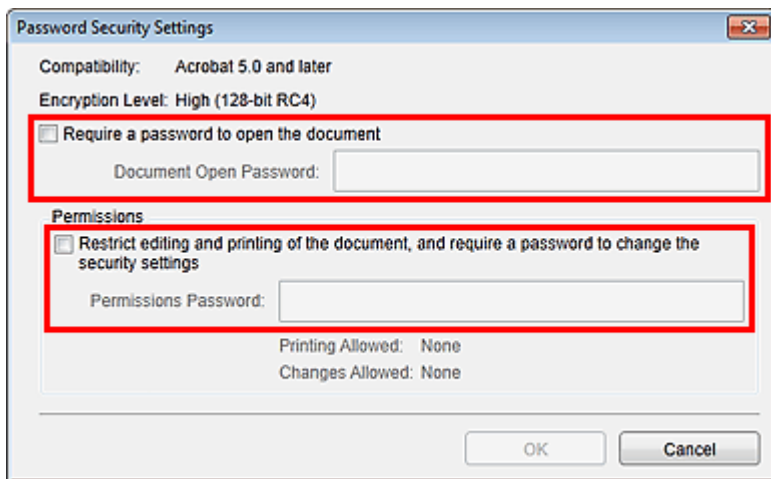

Внимание!

- Пароль может содержать до 32 однобайтовых буквенно-цифровых символов. В паролях учитывается регистр символов.

Примечание.

- Чтобы установить оба параметра Пароль для откр. д-та (Document Open Password) и Пароль для разрешений (Permissions Password), установите оба флажка и укажите различные пароли.

7. Щелкните ОК (OK).

Откроется диалоговое окно Подтвердите пароль для открытия документа (Confirm Document Open Password) или Подтверждение пароля для открытия документа (Confirm Permissions Password).

Пароль для откр. д-та

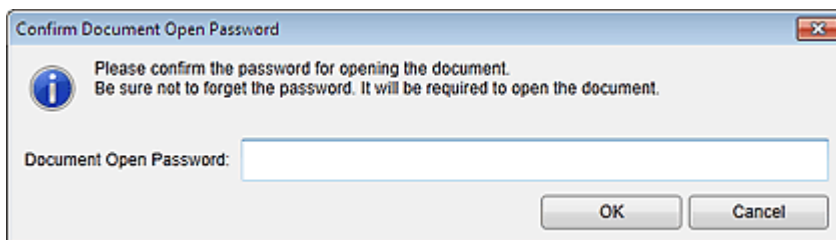

Пароль для разрешений

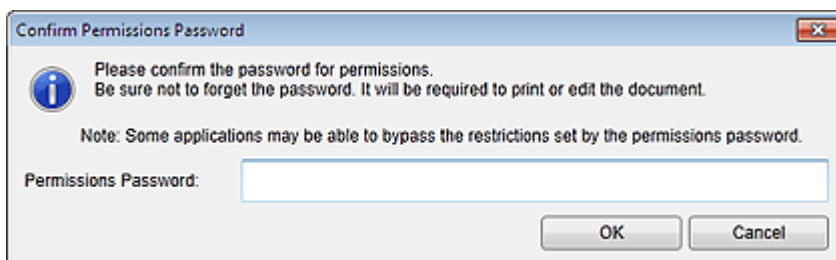

8. Введите пароль, затем щелкните ОК (OK).

Снова откроется диалоговое окно Сохранить (Save).

Примечание.

- Если пароль устанавливался в диалоговом окне Параметры PDF (PDF Settings), появится диалоговое окно Параметры PDF (PDF Settings). Если щелкнуть ОК (OK), снова появится диалоговое окно Сохранить (Save).

9. Щелкните Сохранить (Save).

PDF-файлы сохраняются, затем отображается окно Созд./ред. PDF-файла (Create/Edit PDF File).

 **Внимание!**

- Если щелкнуть Отмена (Cancel), все настройки, внесенные в диалоговом окне Параметры защиты с помощью пароля (Password Security Settings), будут удалены.

 **Примечание.**

- Если используется окно Сканировать (Scan), повторно открывается окно Сканировать (Scan).

10. Щелкните Закреть (Close).

Если установлен параметр Пароль для откр. д-та (Document Open Password), эскиз сохраненного PDF-файла отображается с меткой замка.

 **Примечание.**

- Если установлен только Пароль для разрешений (Permissions Password), отображается стандартный эскиз.

 **Внимание!**

- При редактировании файла пароли удаляются. Заново установите пароли при сохранении отредактированных файлов.

Связанные разделы

- [Окно Созд./ред. PDF-файла](#)
- [Диалоговое окно Сохранить \(Окно Созд./ред. PDF-файла\)](#)
- [Диалоговое окно Параметры защиты с помощью пароля](#)

[Наверх ▲](#)

A089

My Image Garden

Открытие/редактирование PDF-файлов, защищенных паролем

При открытии, изменении или печати PDF-файла, защищенного паролем, потребуется ввести пароли.

- ➔ Открытие PDF-файлов, защищенных паролем
- ➔ Редактирование/печать PDF-файлов, защищенных паролем

Примечание.

- PDF-файлы можно открывать в окнах Календарь (Calendar), Событие (Event), Сканировать (Scan) и в окне папки.

Внимание!

- Можно открывать, редактировать или печатать только PDF-файлы, пароли которых были заданы с помощью программы My Image Garden. Редактировать PDF-файлы, которые были отредактированы или пароли которых были заданы в других приложениях, нельзя.
- В паролях учитывается регистр символов.
- Можно одновременно создавать и редактировать до 99 страниц.

Открытие PDF-файлов, защищенных паролем

1. Выберите PDF-файл, защищенный паролем, и щелкните значок  (Окно сведений) в правой нижней части экрана или дважды щелкните PDF-файл, защищенный паролем.

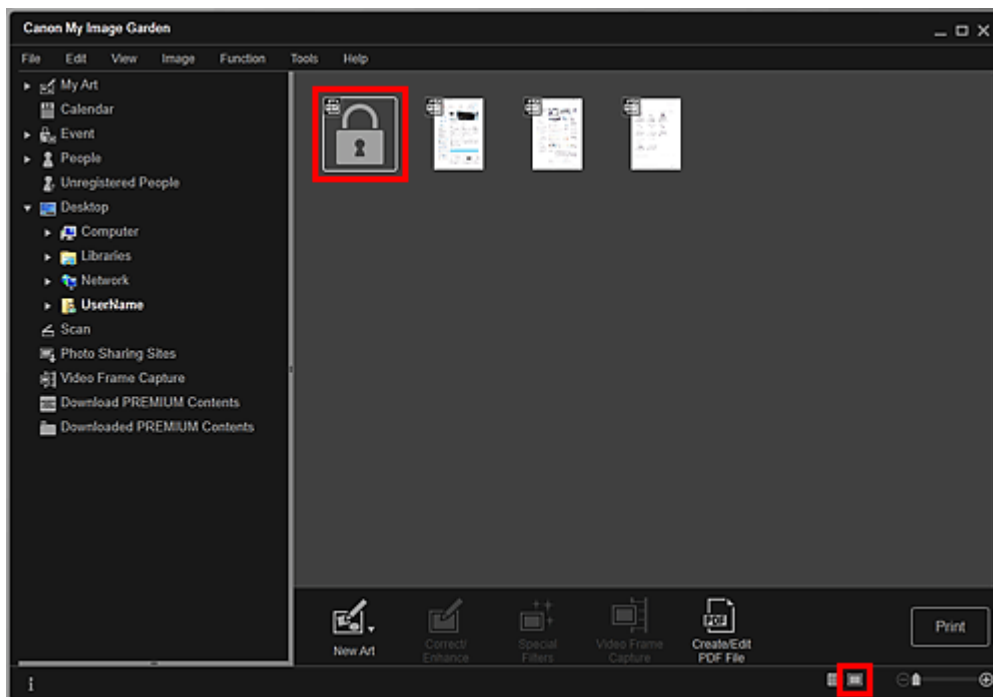

Открывается диалоговое окно Пароль (Password).

Примечание.

- Если установлен параметр Пароль для откр. д-та (Document Open Password), эскизы PDF-файлов отображаются с меткой замка. Если установлен только Пароль для разрешений (Permissions Password), отображается стандартный эскиз.

- При отображении защищенного паролем PDF-файла с помощью нажатия стрелки в нижней правой части экрана, когда в окне сведений отображается другое изображение или другой PDF-файл, появляется следующий экран. Щелкните кнопку Щелкните здесь, чтобы ввести пароль (Click here to enter the password) в центральной части экрана, чтобы открыть содержимое PDF-файла.

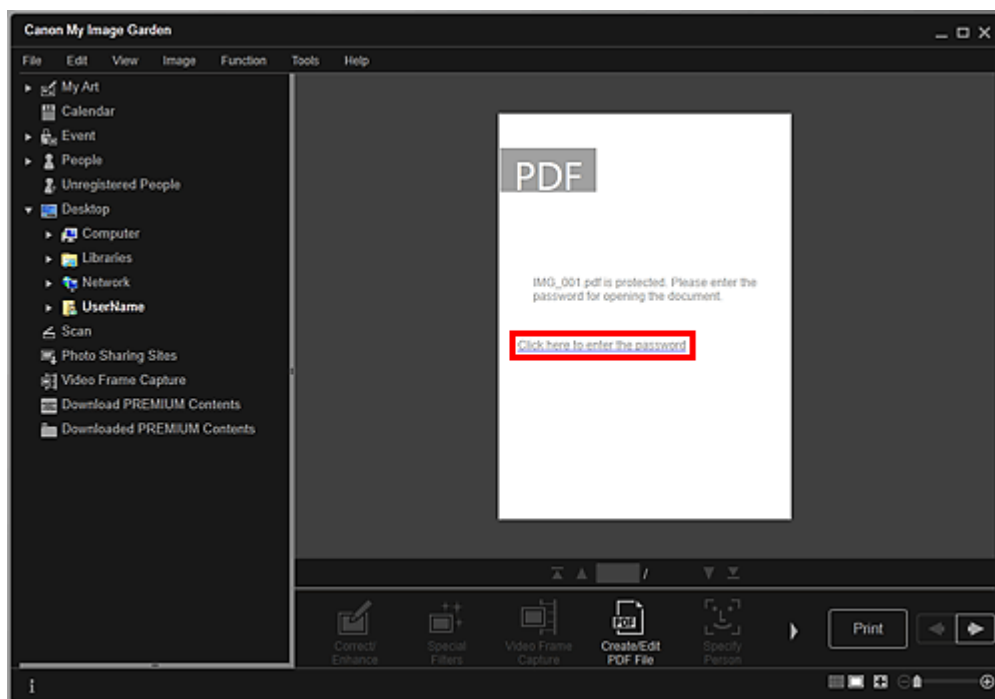

2. Введите пароль, затем щелкните ОК (OK).

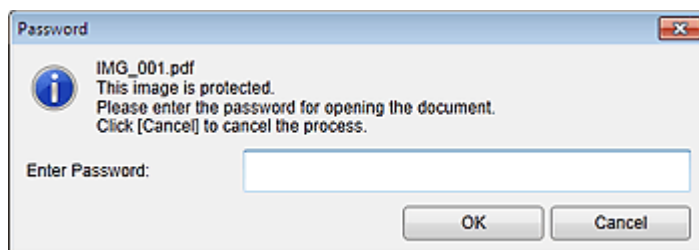

Экран переключается в режим сведений, и отображается содержимое PDF-файла.

Примечание.

- При установленном параметре Пароль для разрешений (Permissions Password) содержимое PDF-файла можно открыть только после ввода пароля в поле Пароль для откр. д-та (Document Open Password).

Редактирование/печать PDF-файлов, защищенных паролем

1. Выберите PDF-файл, защищенный паролем, и щелкните Созд./ред. PDF-файла (Create/Edit PDF File) или Печать (Print) в нижней части экрана.

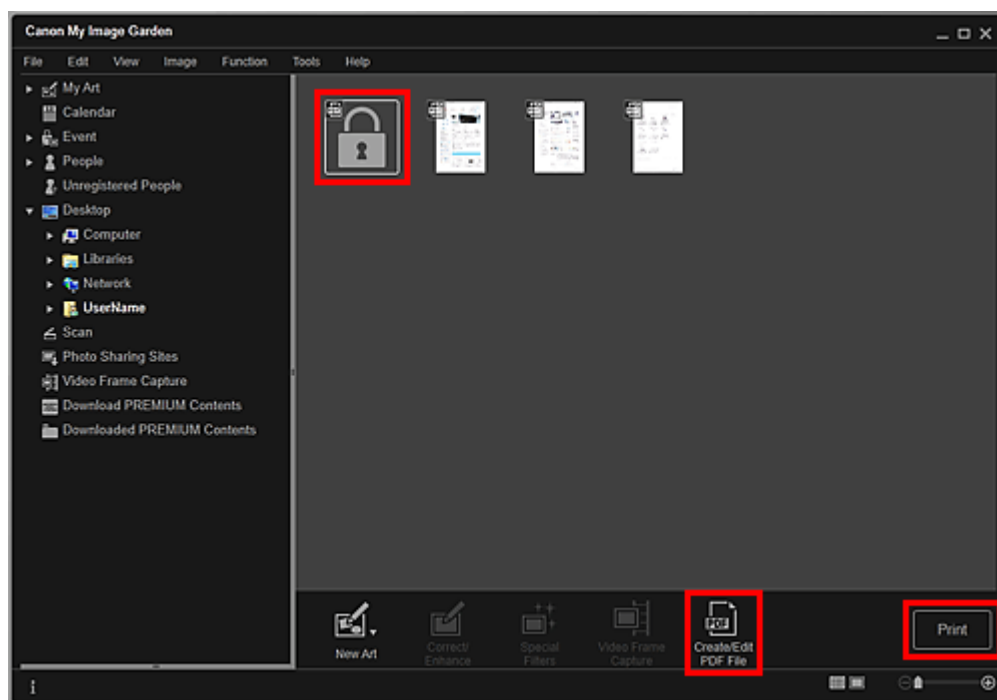

Открывается диалоговое окно Пароль (Password).

Примечание.

- Если установлен параметр Пароль для откр. д-та (Document Open Password), эскизы PDF-файлов отображаются с меткой замка. Если установлен только Пароль для разрешений (Permissions Password), отображается стандартный эскиз.

2. Введите пароль, затем щелкните ОК (OK).

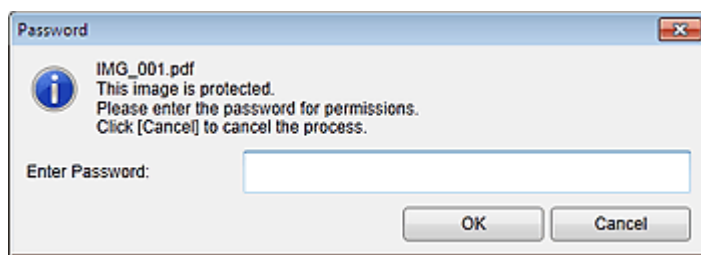

Отображается экран Созд./ред. PDF-файла (Create/Edit PDF File) или диалоговое окно печати, в котором можно обработать PDF-файлы.

➔ Окно Созд./ред. PDF-файла

➔ Диалоговое окно Параметры печати

Внимание!

- При редактировании PDF-файлов, защищенных паролем, пароли удаляются. Заново установите пароль в диалоговом окне Параметры защиты с помощью пароля (Password Security Settings).

➔ Задание паролей для PDF-файлов

Примечание.

- Если также установлен параметр Пароль для откр. д-та (Document Open Password), необходимо ввести пароль в поле Пароль для откр. д-та (Document Open Password) перед вводом пароля в поле Пароль для разрешений (Permissions Password).

A090

My Image Garden

Извлечение текста из изображений (функция OCR)

Предусмотрено сканирование текста в изображениях и его отображение в программе Блокнот (поставляется с ОС Windows).

Внимание!

- PDF-файлы нельзя преобразовывать в текст.
- Преобразование текста может быть невозможно. Это зависит от размера выбранного изображения.

1. Откройте изображение, которое нужно преобразовать в текст.

➔ Выбор изображений, PDF-файлов и видеоизображений

2. Щелкните правой кнопкой мыши изображение, которое нужно преобразовать в текст, затем щелкните OCR в появившемся меню.

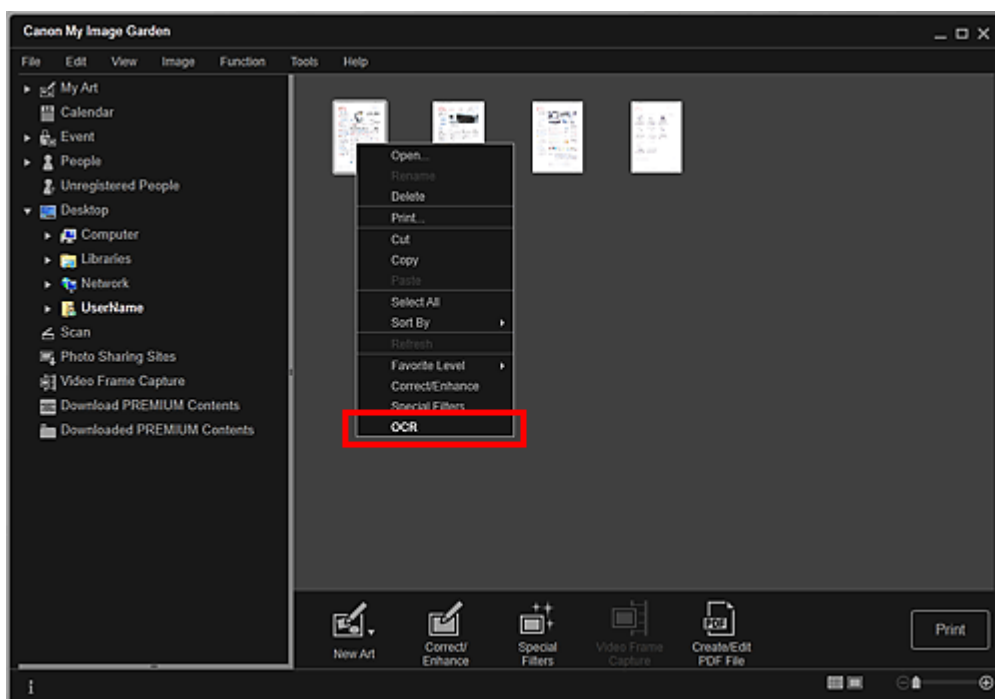

Запускается программа Блокнот (поставляется с ОС Windows), и появляется текст, пригодный для редактирования.

Примечание.

- В программе Блокнот (поставляется с ОС Windows) возможно извлечение текста, написанного только на языках, которые доступны на вкладке Дополнительные параметры (Advanced Settings) диалогового окна Настройки (Preferences). Нажмите кнопку Параметры... (Settings...) на вкладке Дополнительные параметры (Advanced Settings) и задайте язык в соответствии с языком сканируемого документа. При сканировании нескольких документов можно собрать извлеченный текст в один файл.
➔ Диалоговое окно Настройки
- Текст, отображаемый в программе Блокнот (поставляется с Windows), служит только для справки. Текст, содержащийся на изображении документов перечисленных ниже типов, может обнаруживаться неправильно.
 - Документы, содержащие шрифт размером менее 8 или более 40 пунктов (при разрешении 300 dpi)

- Документы, размещенные с наклоном
 - Документы, загруженные в перевернутом виде, или документы с неправильной ориентацией текста (повернутые символы)
 - Документы, содержащие специальные шрифты, эффекты, текст, набранный курсивом или написанный от руки
 - Документы с близко расположенными строками
 - Документы с текстом на цветном фоне
 - Документы, содержащие текст на нескольких языках
-

[Наверх ▲](#)

A091

My Image Garden

Загрузка изображений с сайтов обмена фотографиями

Можно осуществлять поиск изображений на сайтах для обмена фотографиями в Интернете и загружать изображения, которые необходимо напечатать.

Внимание!

- Для использования этой функции требуется подключение к Интернету. Требуется оплата подключения к Интернету.
- В некоторых регионах эта функция может быть недоступна.
- Воспроизведение или изменение охраняемых законом об авторском праве работ другого лица без разрешения правообладателя является незаконным в случаях, отличных от личного использования, использования дома или других применений из ограниченного круга, определенного авторским правом.
Кроме того, воспроизведение или изменение фотографий людей может нарушать право на неприкосновенность частной жизни.
- Вам может потребоваться разрешение владельца авторских прав на использование его работы в случаях, отличных от личного использования, использования дома или других применений из ограниченного круга, определенного авторским правом. Внимательно изучите информацию, представленную на веб-странице с работой на сайте для обмена фотографиями.
Перед использованием чужих работ также изучите условия предоставления услуг на сайте для обмена фотографиями.
Компания Canon не несет ответственности за возникшие при использовании данной функции проблемы, связанные с нарушением авторских прав.
- Данное приложение использует функции Flickr API, но оно не одобрено и не сертифицировано компанией Flickr.

1. Запустите приложение My Image Garden.

➔ Запуск My Image Garden

2. Щелкните Сайты для обмена фотографиями (Photo Sharing Sites).

Откроется окно Сайты для обмена фотографиями (Photo Sharing Sites).

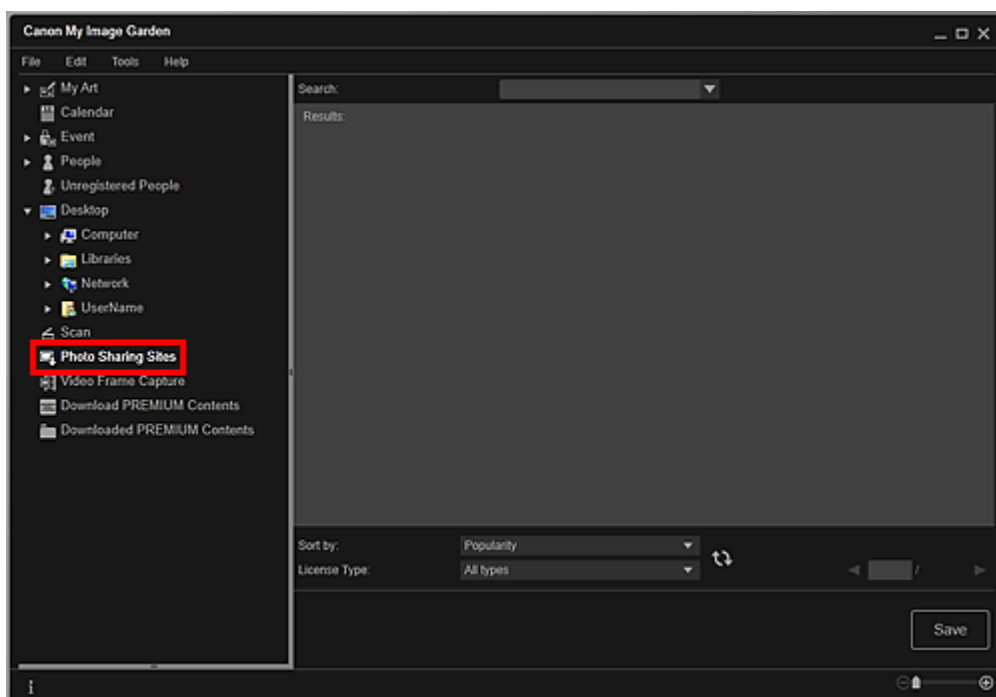

3. Введите искомый текст в поле Поиск (Search), затем нажмите клавишу Enter.

Начнется поиск, затем изображения, соответствующие искомому тексту, появятся в области результатов поиска.

Внимание!

- Некоторые изображения, например изображения, формат которых отличен от JPEG, не отобразятся.



Примечание.

- Количество изображений, соответствующих тексту поиска, может быть небольшим (в зависимости от языка текста поиска). В этом случае ввод искомого текста на английском языке может увеличить число результатов поиска.

4. При необходимости выберите Сортировать по (Sort by) и Тип лицензии (License Type) в нижней части, затем щелкните кнопку (Обновить).

Результаты в окне результатов поиска обновляются.

Примечание.

- Щелкните  (Предыдущая страница) или  (Следующая страница) для отображения предыдущей или следующей страницы. Можно также ввести номер страницы в поле ввода номера, затем нажать клавишу Enter для отображения страницы.

5. Выберите изображения, которые необходимо загрузить.

Внимание!

- Одновременно можно выбрать до 30 изображений.

6. Щелкните Сохранить (Save) в нижней правой части экрана.

Открывается диалоговое окно Сохранить (Save).

7. Укажите настройки сохранения.

➔ Диалоговое окно Сохранить (экран Сайты для обмена фотографиями)

8. Щелкните Сохранить (Save).

Выбранные изображения сохраняются на компьютере, затем отображается экран Сайты для обмена фотографиями (Photo Sharing Sites).

Примечание.

- Загружаемые изображения можно сохранить только в формате JPEG.

Примечание.

- Можно распечатать загруженные изображения или создать календари и коллажи, а затем распечатать их. Дополнительные сведения см. в разделе « [Создание и печать объектов](#) ».

Связанные разделы

- [Экран Сайты для обмена фотографиями](#)

My Image Garden

Экраны программы My Image Garden

- Основной экран
- Окно Исправить/улучшить изображения
- Окно Специальные фильтры изображений
- Окно Созд./ред. PDF-файла
- Диалоговое окно Параметры печати
- Диалоговое окно Настройки

[Наверх ▲](#)

A094

My Image Garden

Основной экран

На этом экране можно использовать различные функции My Image Garden. Работая в соответствующей области, можно организовывать, изменять или печатать изображения и объекты, сканировать документы и фотографии.

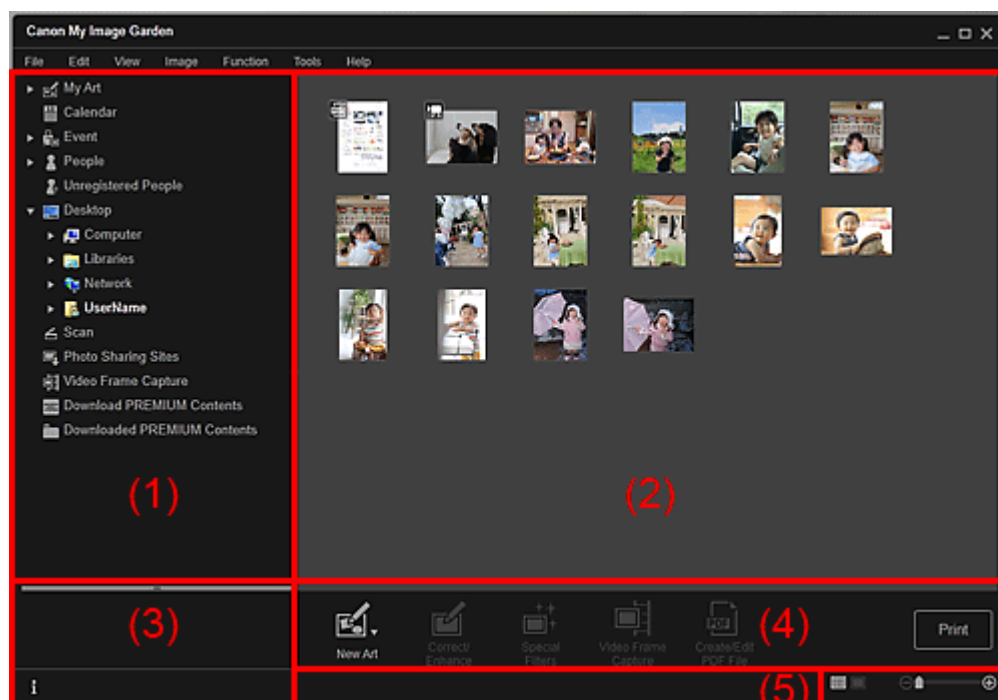

- (1) Глобальное меню
- (2) Область отображения/работы
- (3) Информационная область
- (4) Кнопки операций
- (5) Полоса настройки размера экрана

(1) Глобальное меню

Выводит список доступных функций My Image Garden и папок на компьютере.

Мои работы (My Art)

Щелкните  (Стрелка вправо) для отображения заголовков созданных коллажей, открыток и т. д.

При нажатии заголовка экран переключается в режим Мои работы (My Art), в котором можно изменять и печатать объект.

➔ Окно Мои работы

Календарь (Calendar)

Переключает в режим Календарь (Calendar), в котором можно просматривать изображения, документы, видеоролики и другие элементы, сохраненные на компьютере, в режиме календаря. Можно также регистрировать события.

➔ Окно Календарь

Событие (Event)

Щелкните  (Стрелка вправо) для отображения зарегистрированных событий.

При нажатии названия события экран переключается в режим Событие (Event), в котором можно просматривать изображения, соответствующие названию зарегистрированного события.

➔ Окно Событие

Люди (People)

Переключение к экрану Люди (People), в котором отображаются эскизы зарегистрированных людей.

➔ [Окно Люди](#)

Щелкните  (Стрелка вправо) для отображения зарегистрированных людей.

Если щелкнуть имя человека, окно Люди (People) открывается в расширенном режиме и можно просмотреть эскизы зарегистрированных изображений с этим человеком.

➔ [Развернутое отображение](#)

Незарегистрированные люди (Unregistered People)

Переключение к экрану Незарегистрированные люди (Unregistered People), на котором отображаются изображения, области лиц на которых, были автоматически определены. Одновременно можно зарегистрировать несколько людей.

➔ [Окно Незарегистрированные люди](#)

Примечание.

- Во время анализа изображений, например сохраненных на компьютере изображений, текст Определение людей... (Identifying people...) отображается вместо текста Незарегистрированные люди (Unregistered People).

Рабочий стол (Desktop)

Щелкните  (Стрелка вправо) для отображения папок на компьютере.

При нажатии папки экран переключается в режим папки, в котором можно просматривать изображения и документы, хранящиеся в папке.

➔ [Окно папки](#)

Сканировать (Scan)

Переключение в режим Сканировать (Scan), в котором можно сканировать фотографии и документы.

➔ [Режим Сканировать](#)

Сайты для обмена фотографиями (Photo Sharing Sites)

Переключение в режим Сайты для обмена фотографиями (Photo Sharing Sites), в котором можно загружать изображения с сайтов для обмена фотографиями в Интернете.

➔ [Экран Сайты для обмена фотографиями](#)

Захват видеокadra (Video Frame Capture)

Можно переключиться в режим Захват видеокadra (Video Frame Capture) при захвате статических изображений из видеоролика.

➔ [Окно Захват видеокadra](#)

Загрузить сод. д/кач. печ. (Download PREMIUM Contents)

Переключение к окну Загрузить сод. д/кач. печ. (Download PREMIUM Contents), в котором можно загрузить высококачественное содержимое.

➔ [Окно Загрузить сод. д/кач. печ.](#)

Внимание!

- Для загрузки высококачественного содержимого требуется подключение к Интернету. Требуется оплата подключения к Интернету.

Загружено сод. д/кач. печ. (Downloaded PREMIUM Contents)

Переключение в режим Загружено сод. д/кач. печ. (Downloaded PREMIUM Contents), в котором можно изменить или распечатать загруженное высококачественное содержимое.

➔ [Окно Загружено сод. д/кач. печ.](#)

Внимание!

- Вы можете использовать загруженное и распечатанное содержимое, предназначенное для высококачественной печати, только в личных целях. Вы не можете использовать это содержимое в коммерческих целях.

(2) Область отображения/работы

Отображение изображений, документов, объектов и т. п., которые сохранены в функции или папке с помощью выбора глобального меню.

Можно изменить изображения, документы, объекты и т. п. с помощью кнопок операций, меню,

вызываемого щелчком правой кнопки мыши, или перетаскивания.

(3) Информационная область

Отображение сведений, таких как имена файлов изображений, документов и объектов, а также даты и времени их сохранения.

(Информация)

Информационную область можно отобразить или скрыть.

(4) Кнопки операций

Отображение кнопок, используемых для изменения или печати изображений, документов или объектов. Отображение кнопок зависит от функции, выбранной в глобальном меню.

(5) Полоса настройки размера экрана

Отображение кнопок для переключения окна изображений, документов и объектов, отображаемых в области предварительного просмотра, или для изменения размера экрана.

Примечание.

- Доступны окно эскизов (уменьшенные изображения) и окно сведений (предварительный просмотр).
- Можно также перейти к окну, дважды щелкнув эскиз или элемент предварительного просмотра в области предварительного просмотра.

[Наверх ▲](#)

A096

My Image Garden

Окно Мои работы

Можно изменить или распечатать объекты, такие как коллажи и открытки.

Внимание!

- Выбор параметра Фон (Background) зависит от типа и темы объекта.

Перейдите в режим Мои работы (My Art), выполнив одно из следующих действий

- Щелкните заголовок, отображаемый под Мои работы (My Art) в левой части экрана
- Щелкните ОК (OK) в диалоговом окне Выберите тему и основных людей (Select Theme and Main People), которое открывается при нажатии элемента Новая работа (New Art) в нижней левой части каждого окна
- Выберите высококачественное содержимое в окне Загружено сод. д/кач. печ. (Downloaded PREMIUM Contents) и щелкните Изменить (Edit)
- Щелкните образец, отображаемый на Image Display в Quick Menu

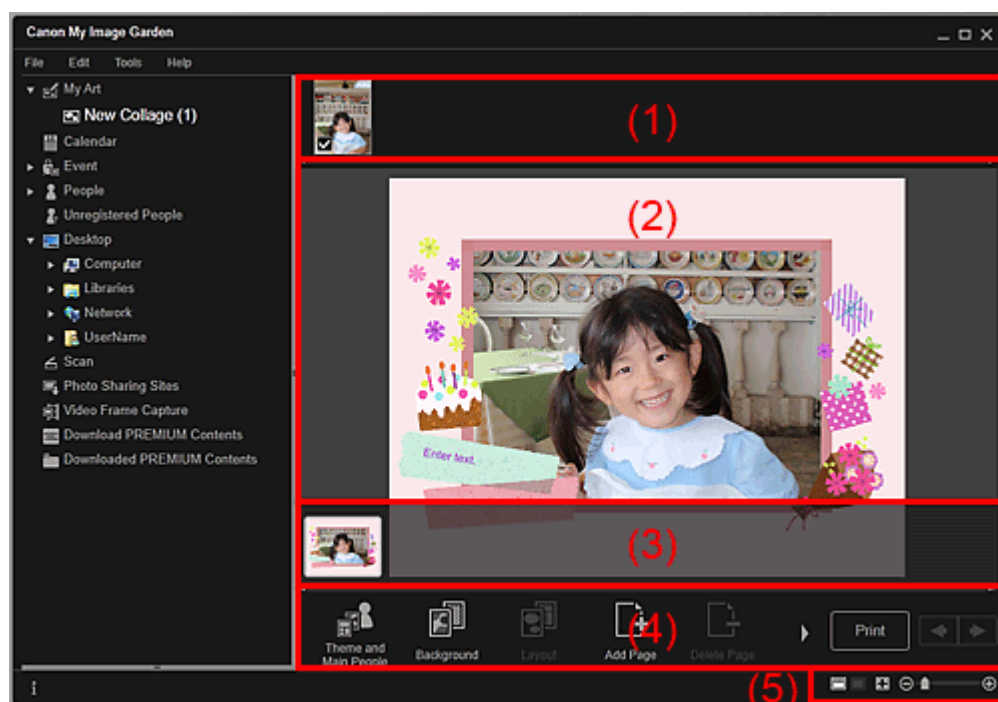

- (1) Область материалов
- (2) Область редактирования
- (3) Область эскизов страниц
- (4) Кнопки операций
- (5) Полоса настройки размера экрана

(1) Область материалов

Отображение эскизов изображений, которые могут использоваться для объекта. Используемые изображения отмечены флажком.

Примечание.

- Можно перетаскивать изображения в кадры макета в области редактирования для замены изображений.

- Можно также добавлять используемые изображения, перетаскивая их в область заголовка в левой части экрана.
- Если выбрать пункт Удалить (Delete) в меню, отображаемом при щелчке эскиза правой кнопкой мыши, эскиз исчезает из области материалов.

(2) Область редактирования



Предварительный просмотр объекта, позволяющий ввести текст или изменить ориентацию, расположение и размер изображений. Можно также исправить/улучшить или отсканировать и вставить изображения из меню, отображаемого при щелчке правой кнопкой мыши изображения или кадра макета.

(3) Область эскизов страниц

Отображение страниц объекта в виде эскизов. Если щелкнуть эскиз, в области редактирования отображается предварительный просмотр страницы. Щелкните панель в верхней части области эскизов страниц для отображения или скрытия этой области.

(4) Кнопки операций

Примечание.

- Отображаемые кнопки зависят от редактируемого объекта.
- Элемент Фон (Background) можно щелкнуть только в том случае, когда страница выбрана в области редактирования.
- Элемент Удалить страницу (Delete Page) можно щелкнуть только при наличии нескольких страниц.
- Элементы Исправить/улучшить (Correct/Enhance) и Специальные фильтры (Special Filters) можно щелкнуть только в том случае, если выбрано изображение. При выборе нескольких изображений можно исправить, улучшить или настроить только последнее выбранное изображение.
- Для отображения скрытых кнопок щелкните  (Прокрутка влево) или  (Прокрутка вправо).



Тема и основные люди (Theme and Main People)

Отображение диалогового окна Выберите тему и основных людей (Select Theme and Main People), в котором можно задать тему и основных людей, размер и ориентацию бумаги объекта.

➔ Диалоговое окно Выберите тему и основных людей



Фон (Background)

Отображение диалогового окна Выбрать фон (Select Background), в котором можно изменить фон редактируемой страницы.

➔ Диалоговое окно Выбрать фон



Макет (Layout)

Отображение диалогового окна Выбрать макет (Select Layout), в котором можно изменить макет редактируемой страницы.

➔ Диалоговое окно Выбрать макет



Добавить страницу (Add Page)

После отображения страницы в области редактирования можно добавлять новые страницы.



Удалить страницу (Delete Page)

В области редактирования можно удалить страницу.



Автомакет (Auto Layout)

При выборе образца макета изображения автоматически помещаются в кадры макета, отображаемые в области редактирования.

Можно выбрать один из трех следующих типов шаблонов макетов.

- Отобразить рекомендацию (Display recommendation)
- По материалу (Material order)
- По дате (Date order)



Примечание.

- При выборе параметра Отобразить рекомендацию (Display recommendation) соответствующее изображение выбирается и вставляется в каждый кадр макета объекта.



Исправить/улучшить (Correct/Enhance)

Отображение окна Исправить/улучшить изображения (Correct/Enhance Images), в котором можно исправить или улучшить изображения.

➔ Окно Исправить/улучшить изображения



Специальные фильтры (Special Filters)

Отображение окна Специальные фильтры изображений (Special Image Filters), в котором можно улучшить изображения с помощью специальных фильтров.

➔ Окно Специальные фильтры изображений



Дополнительно... (Advanced...)

Отображение диалогового окна Дополнительные параметры (Advanced Settings), в котором можно указать параметры для наклеек, макетов фотографии, календаря и этикеток для компакт-дисков.

Макет фотографии

Можно указать, следует ли печатать даты на всех изображениях, а также указать место, размер, цвет и другие параметры дат.

➔ Диалоговое окно Дополнительные параметры (Макет фотографии)

Календарь

Можно настроить праздники и формат отображения в календаре.

➔ Диалоговое окно Дополнительные параметры (Календарь)

Наклейки

Можно указать, следует ли использовать одинаковое изображение во всех кадрах макета на странице.

➔ Диалоговое окно Дополнительные параметры (Наклейки)

Этикетка диска

Можно установить область печати.

➔ Диалоговое окно Дополнительные параметры (Этикетка для диска)



Отменить (Undo)

Отмена последнего действия.

Каждый щелчок кнопки возвращает предыдущее состояние.

Печать (Print)

Отображение диалогового окна параметров печати, в котором можно распечатывать объекты.

➔ Диалоговое окно Параметры печати



(Предыдущий файл/Следующий файл)

Переключение отображаемого изображения при наличии нескольких страниц или изображений.

(5) Полоса настройки размера экрана



(Режим эскизов)

Переключение в режим эскизов, в котором можно редактировать объекты.



 (Окно сведений)

Переключение в режим предварительного просмотра изображения.

 (Просмотр полного изображения)

Масштабирование предварительного просмотра в соответствии с размером области.

 (Уменьшение/увеличение)

Щелкните  (Уменьшить) или  (Увеличить), чтобы уменьшить или увеличить размер отображения. Можно также с легкостью изменять размер отображаемого изображения, перетаскивая регулятор.

Примечание.

- Сведения о редактировании объектов см. в разделе « [Редактирование объектов](#) ».
- Для удаления объектов щелкните правой кнопкой мыши заголовок под областью Мои работы (My Art) в левой части экрана и в появившемся меню выберите Удалить (Delete).

Связанные разделы

-  [Создание и печать объектов](#)

[Наверх ▲](#)

A097

My Image Garden

Диалоговое окно Выберите тему и основных людей

Можно задать тему и основных людей для объекта, настроить размер бумаги и другие параметры.

Откройте диалоговое окно Выберите тему и основных людей (Select Theme and Main People), выполнив одно из следующих действий.

- Выберите изображения, затем щелкните объект, который нужно создать в области Новая работа (New Art) в нижней части экрана.
- Щелкните Тема и основные люди (Theme and Main People) в нижней части окна Мои работы (My Art)

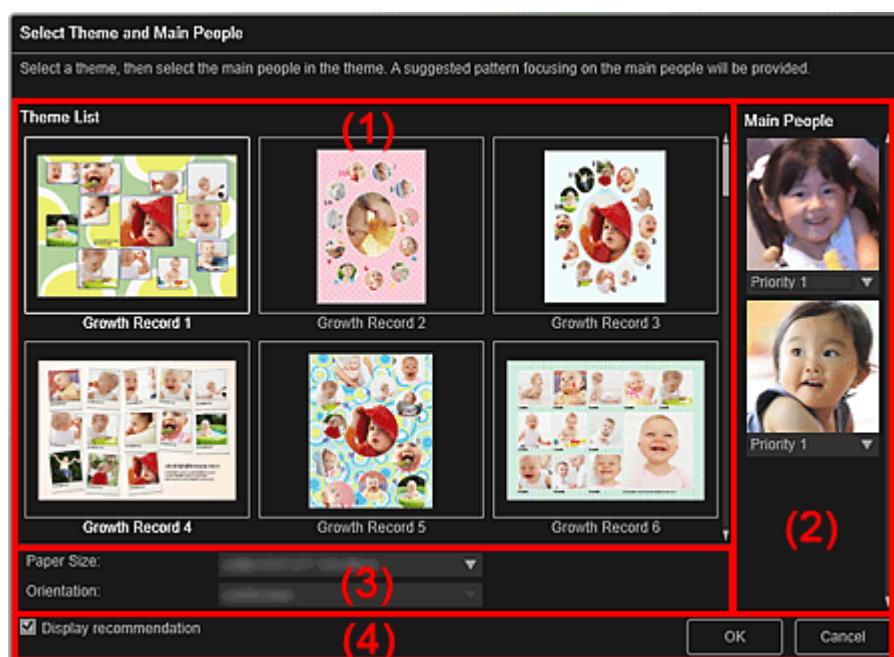

- (1) Область настройки темы
- (2) Область настройки основных людей
- (3) Область настройки бумаги
- (4) Отобразить рекомендацию (Display recommendation)

(1) Область настройки темы

Список тем (Theme List)

Отображение списка тем. Можно выбрать тему для использования.

Примечание.

- Отображаемые темы зависят от объекта.

(2) Область настройки основных людей

Основные люди (Main People)

Отображение эскизов распознанных лиц при выборе изображений людей, для которых был выполнен анализ изображений.

Щелкните  (Стрелка вниз) под эскизом, затем выберите Приоритет 1 (Priority 1) или Приоритет 2 (Priority 2) для установки приоритета фотографии. Оставьте поле пустым, если указание приоритета не требуется.

Объект автоматически создается при размещении фотографий с более высоким приоритетом в

центральной части.

(3) Область настройки бумаги

Размер бумаги (Paper Size)

Можно выбрать размер бумаги.

Ориентация (Orientation)

Можно выбрать ориентацию бумаги.

(4) Отобразить рекомендацию (Display recommendation)

Установите этот флажок для размещения изображений, выбранных для объекта, в области, подходящей для кадров макета объекта.

Если объектом является макет фотографии или наклейка, а число изображений, выбранных для каждого объекта или отображаемых в области материалов, превышает число кадров макета на странице, автоматически добавляется одна или несколько страниц.

Примечание.

- При отображении сообщения Определение людей... (Identifying people...) в области Незарегистрированные люди (Unregistered People) глобального меню результат может отличаться от ожидаемого, так как функция автоматического размещения не применяется к изображениям, для которых еще не выполнен анализ.
 - Сведения о создании новых объектов см. в разделе «Создание и печать объектов».
-

Связанные разделы

-  [Установка темы и основных людей](#)

[Наверх ▲](#)

A098

My Image Garden

Диалоговое окно Выбрать фон

Можно изменить фон объекта.

В режиме Мои работы (My Art) щелкните Фон (Background) в нижней части экрана для отображения диалогового окна Выбрать фон (Select Background).

Внимание!

- Выбор параметра Фон (Background) зависит от типа и темы объекта.

Примечание.

- В зависимости от типа объекта и выбранной темы элементы Один цвет (Single color) и Фото (Photo) могут не отображаться.

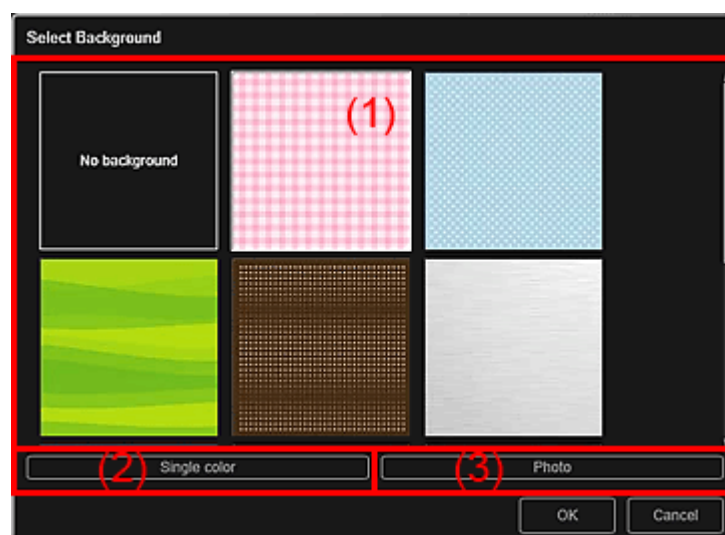

(1) Область выбора образца фона

(2) Один цвет (Single color)

(3) Фото (Photo)

(1) Область выбора образца фона

Можно выбрать изображение, которое будет использоваться в качестве фона.

Фон не устанавливается, если выбран параметр Без фона (No background).

(2) Один цвет (Single color)

Отобразится диалоговое окно Цвет (Color). Выберите цвет фона, затем щелкните ОК.

(3) Фото (Photo)

Установите флажок для использования изображения в качестве фона.

В области редактирования окна Мои работы (My Art) можно отсканировать и вставить объекты, такие как фотографии, или перетащить изображение, которое нужно установить в качестве фона, в область материалов.

A099

My Image Garden

Диалоговое окно Выбрать макет

Можно изменить макет объекта.

Щелкните страницу, которую нужно изменить, в области эскизов страниц окна Мои работы (My Art), затем щелкните Макет (Layout) в нижней части экрана для отображения диалогового окна Выбрать макет (Select Layout).

Внимание!

- Выбор параметра Макет (Layout) зависит от типа и темы объекта.

Примечание.

- Количество и типы отображаемых макетов зависят от объекта и выбранной темы.

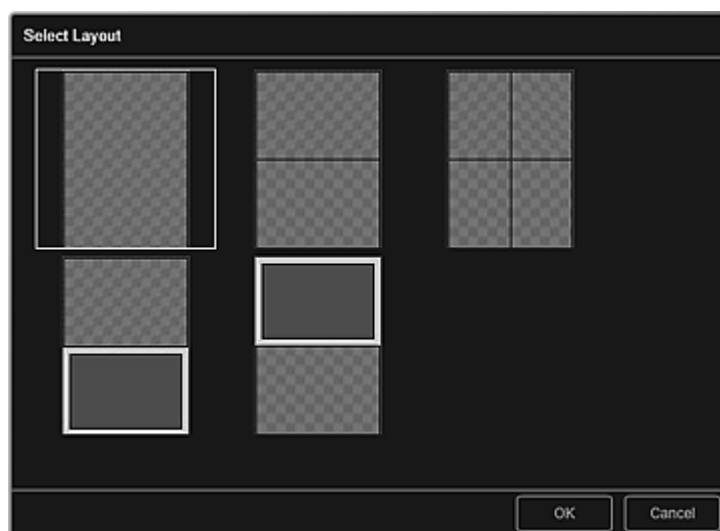

Связанные разделы

- [Изменение макета](#)

[Наверх ▲](#)

Руководство по My Image Garden > Экраны программы My Image Garden > Основной экран > Окно Мои работы > Диалоговое окно Дополнительные параметры (Наклейки)

A100

My Image Garden

Диалоговое окно Дополнительные параметры (Наклейки)

Можно использовать одно изображение для всех кадров наклейки.

В режиме Мои работы (My Art) откройте наклейки и щелкните кнопку Дополнительно... (Advanced...) внизу окна экрана, чтобы отобразить диалоговое окно Дополнительные параметры (Advanced Settings).

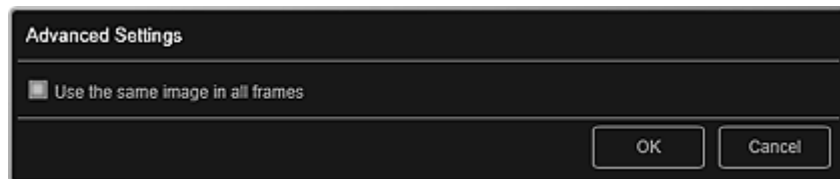

Использовать одно и то же изображение для всех кадров (Use the same image in all frames)

Установите этот флажок, чтобы использовать изображение на всех кадрах страницы.

Связанные разделы

● [Печать наклеек](#)

[Наверх ▲](#)

Руководство по My Image Garden > Экраны программы My Image Garden > Основной экран > Окно Мои работы > Диалоговое окно Дополнительные параметры (Макет фотографии)

A101

My Image Garden

Диалоговое окно Дополнительные параметры (Макет фотографии)

Если нужно добавить даты на изображения при печати макета, можно указать их положение, размер, цвет и т. д.

В режиме Мои работы (My Art) откройте макет фотографии и щелкните кнопку Дополнительно... (Advanced...) в нижней части экрана, чтобы отобразить диалоговое окно Дополнительные параметры (Advanced Settings).

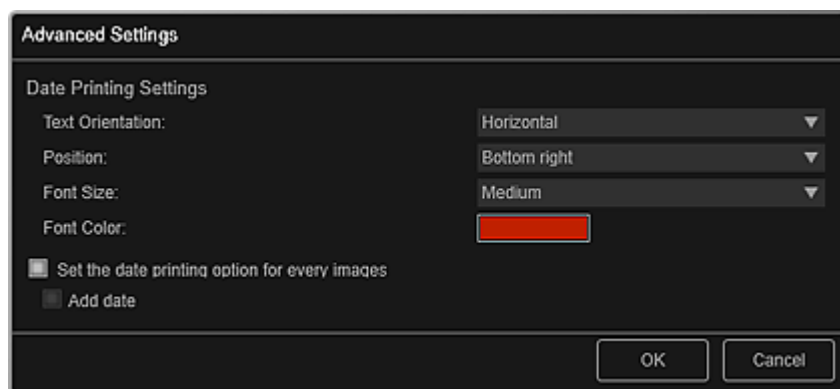

Параметры печати даты (Date Printing Settings)

Можно установить параметры печати даты.

Ориентация текста (Text Orientation)

Можно выбрать ориентацию даты.

Положение (Position)

Можно выбрать положение даты при печати.

Положение даты при печати не изменяется даже при повороте изображений.

Размер шрифта (Font Size)

Можно выбрать размер даты.

Цвет шрифта (Font Color)

Можно установить цвет даты.



(Настройка цвета)

Отобразится диалоговое окно Цвет (Color). Выберите цвет, а затем щелкните ОК.

Установить возможность печати даты для каждого изображения (Set the date printing option for every images)

Добавить дату (Add date)

Установите этот флажок, чтобы добавить даты ко всем изображениям в рамках на макете.

Примечание.

- Печатается дата съемки изображения, записанная в данных Exif. При отсутствии данных Exif печатается дата последнего обновления изображения.

Связанные разделы

- Печать фотографий в различных макетах

Наверх ▲

Руководство по My Image Garden > Экраны программы My Image Garden > Основной экран > Окно Мои работы > Диалоговое окно Дополнительные параметры (Календарь)

A102

My Image Garden

Диалоговое окно Дополнительные параметры (Календарь)

Для календаря можно определить основные параметры, шрифт, цвет шрифта, формат и т. д.

В режиме Мои работы (My Art) откройте календарь и щелкните кнопку Дополнительно... (Advanced...) в нижней части экрана, чтобы отобразить диалоговое окно Дополнительные параметры (Advanced Settings).

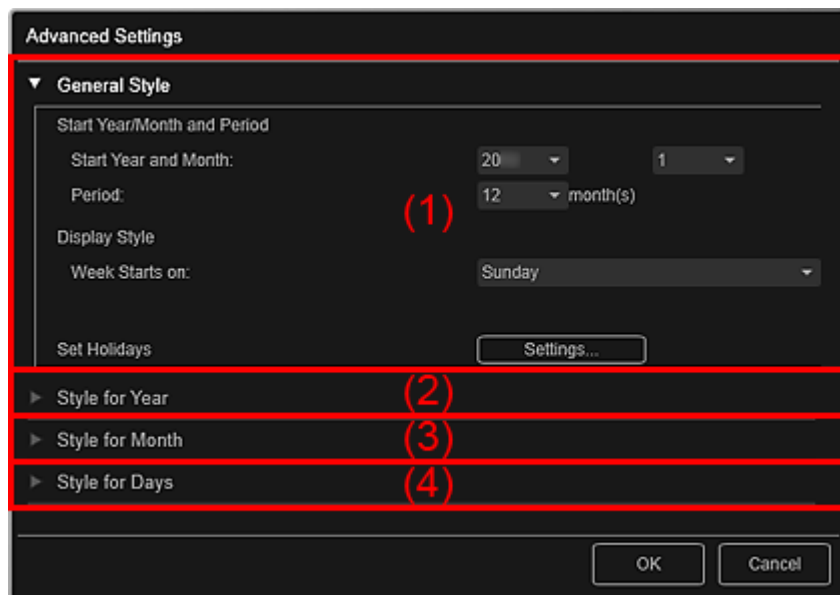

- (1) Общий стиль (General Style)
- (2) Стиль для года (Style for Year)
- (3) Стиль для месяца (Style for Month)
- (4) Стиль для дней (Style for Days)

(1) Общий стиль (General Style)

Для календаря можно определить год и месяц начала, формат недели, праздничные дни и т. д.

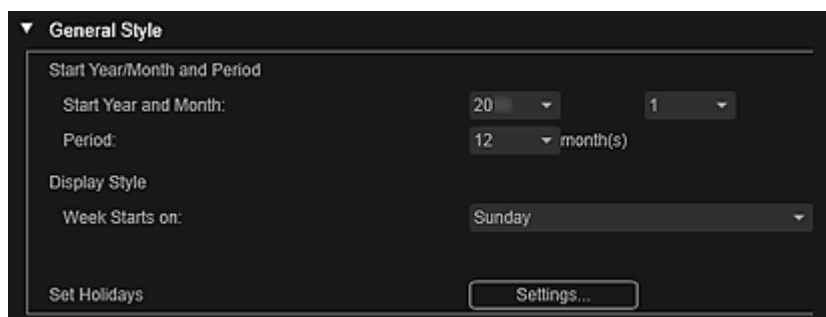

Год/месяц начала и период (Start Year/Month and Period)

Год и месяц начала (Start Year and Month)

Можно выбрать год и месяц начала календаря.

Период (Period)

Можно выбрать число месяцев, отображаемых в календаре.

Стиль отображения (Display Style)

День начала недели (Week Starts on)

Можно установить первый день недели. Можно выбрать Воскресенье (Sunday) или

Понедельник (Monday).

Настройка праздников (Set Holidays)

Щелкните Параметры... (Settings...), чтобы открыть диалоговое окно Дополнительные параметры (Advanced Settings) (Параметры праздников в календаре), в котором можно настроить праздники, отображаемые в календаре.

➔ [Диалоговое окно Дополнительные параметры \(Параметры праздников в календаре\)](#)

(2) Стилль для года (Style for Year)

Можно определить шрифт, цвет шрифта и формат, которые будут применены к году.



Шрифт (Font)

Можно выбрать шрифт, который будет применен к году.

Цвет шрифта (Font Color)

Можно выбрать шрифт, который будет применен к году.



(Настройка цвета)

Отобразится диалоговое окно Цвет (Color). Выберите цвет, а затем щелкните ОК.

Формат (Format)

Выберите формат года.

(3) Стилль для месяца (Style for Month)

Можно определить шрифт, цвет шрифта и формат, которые будут применены к названию месяца.

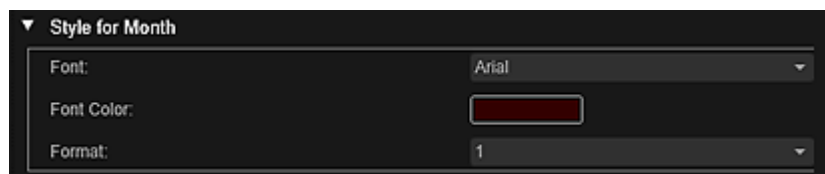

Шрифт (Font)

Можно выбрать шрифт, который будет применен к названию месяца.

Цвет шрифта (Font Color)

Можно выбрать цвет шрифта в названии месяца.

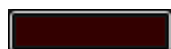

(Настройка цвета)

Отобразится диалоговое окно Цвет (Color). Выберите цвет, а затем щелкните ОК.

Формат (Format)

Можно выбрать формат месяца.

(4) Стилль для дней (Style for Days)

Можно определить шрифт и цвет шрифта для дней недели и дат.



Шрифт для дней недели (Font for Days of Week)/Шрифт для дней (Font for Days)

Можно выбрать шрифт для дней недели и дат.

Цвет шрифта для будних (Font Color for Weekdays)/Цвет шрифта для суббот (Font Color for Saturdays)/Цвет шрифта для воскресений (Font Color for Sundays)/Цвет шрифта для праздников (Font Color for Holidays)

Можно выбрать цвет шрифта для дней недели и дат.



(Настройка цвета)

Отобразится диалоговое окно Цвет (Color). Выберите цвет, а затем щелкните ОК.

Связанные разделы

- Печать календарей

[Наверх ▲](#)

Руководство по My Image Garden > Экраны программы My Image Garden > Основной экран > Окно Мои работы > Диалоговое окно Дополнительные параметры (Календарь) > Диалоговое окно Дополнительные параметры (Параметры праздников в календаре)

A103

My Image Garden

Диалоговое окно Дополнительные параметры (Параметры праздников в календаре)

Можно настроить в календаре праздничные дни.

В режиме Мои работы (My Art) откройте диалоговое окно Дополнительные параметры (Advanced Settings) и щелкните Параметры... (Settings...) в разделе Общий стиль (General Style) для отображения окна параметров праздников.

Месяц/год (Month/Year)

Отображает календарный период. Можно выбрать год и месяц для добавления или изменения праздничных дней.

День (Day)

Можно определить дату, чтобы добавить или изменить ее в качестве праздника.

Дата (Date)

Можно определить дату добавляемого или изменяемого праздника. Отображаемый список дат зависит от выбранного месяца.

День недели (Day of week)

Можно определить добавляемый или изменяемый праздник по номеру недели и дню недели.

Название праздника (Holiday Name)

Можно ввести название праздника.

При изменении сохраненного праздника отображается сохраненное название этого праздника.

Дата (Date)

Отображает список дат, сохраненных в качестве праздников.

Название праздника (Holiday Name)

Отображает названия сохраненных праздников.

Добавить (Add)

Добавляет новый праздник с заданными параметрами.

Удалить (Delete)

Удаляет выбранный праздник из списка слева.

Связанные разделы

- Печать календарей
- Диалоговое окно Дополнительные параметры (Календарь)

[Наверх ▲](#)

Руководство по My Image Garden > Экраны программы My Image Garden > Основной экран > Окно Мои работы > Диалоговое окно Дополнительные параметры (Этикетка для диска)

A150

My Image Garden

Диалоговое окно Дополнительные параметры (Этикетка для диска)

Можно определить область печати этикетки для диска.

В режиме Мои работы (My Art) откройте этикетку для диска и щелкните кнопку Дополнительно... (Advanced...) в нижней части экрана, чтобы отобразить диалоговое окно Дополнительные параметры (Advanced Settings).

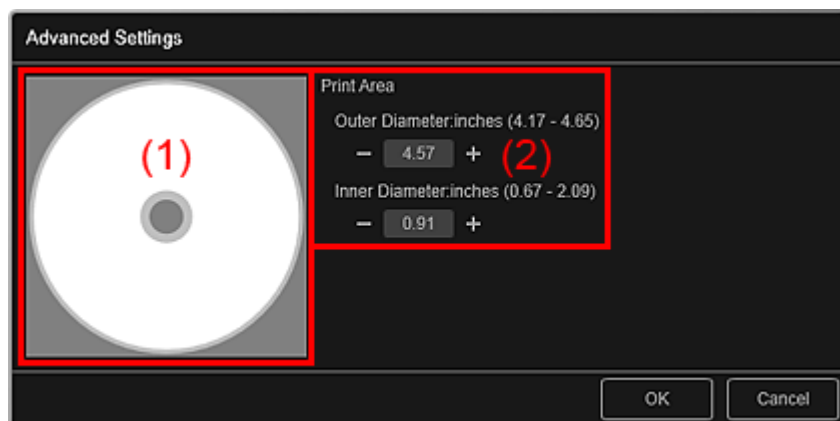

(1) Предварительный просмотр

(2) Область параметров области печати

(1) Предварительный просмотр

Можно проверить установленную область печати.

Область печати показана белым цветом.

(2) Область параметров области печати

Внешний диаметр (Outer Diameter)

Можно определить внешний диаметр области печати с шагом 0,1 мм (0,01 дюйма).

Внутренний диаметр (Inner Diameter)

Можно определить внутренний диаметр области печати с шагом 0,1 мм (0,01 дюйма).

[-] [+] (Увеличить)/(Уменьшить)

Отрегулируйте размер. При каждом щелчке размер увеличивается или уменьшается на 0,1 мм (0,01 дюйма).

Можно также ввести значения напрямую.

Связанные разделы

● Печать этикеток для дисков

Наверх ▲

A151

My Image Garden

Окно Календарь

Можно просматривать и упорядочивать изображения, PDF-файлы и видеоизображения по дате съемки или по дате создания.

Для переключения в режим Календарь (Calendar) щелкните Календарь (Calendar) в левой части экрана.

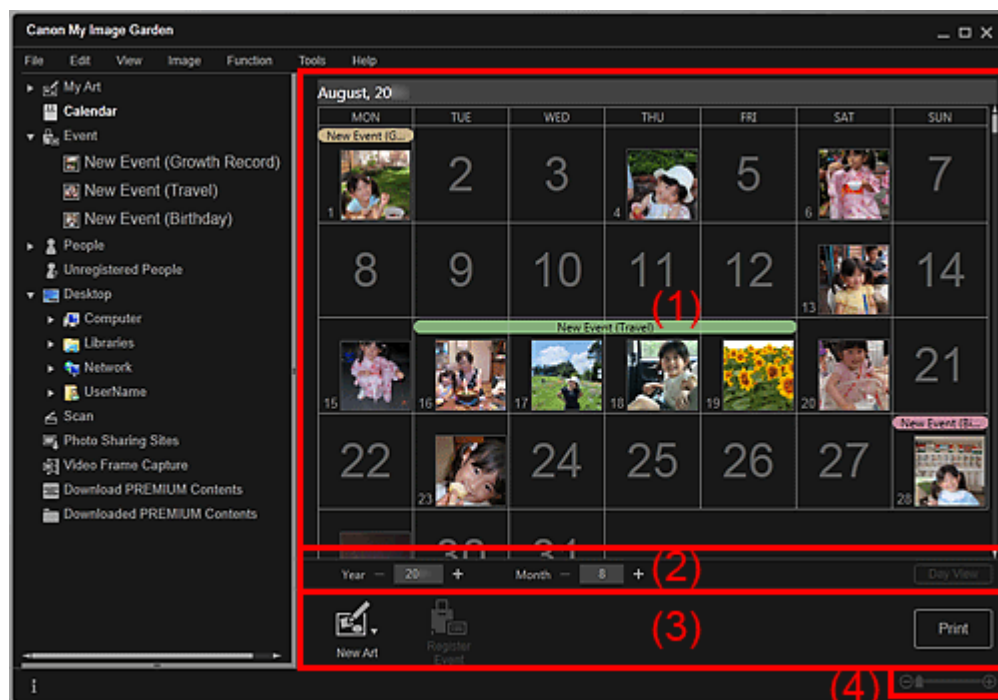

- (1) Область календаря
- (2) Область переключения режима календаря
- (3) Кнопки операций
- (4) Полоса настройки размера экрана

(1) Область календаря

Отображает календарь в режиме месяца или обзора дня. Для переключения между режимами месяца и обзора дня используйте кнопку в области переключения режима календаря.

В режиме Месяц (Month View)

Для каждой даты в календаре отображается эскиз одного из изображений, PDF-файлов или видеоизображений, которые были сняты или созданы в этот день.

При наведении курсора на дату в правом нижнем углу эскиза отображается общее количество файлов (изображений, PDF-файлов и видеоизображений), относящихся к этой дате. Для просмотра этих файлов в режиме эскизов дважды щелкните дату.

При регистрации события в календаре отображается название этого события.

Примечание.

- Если в один и тот же день было снято или создано несколько изображений, PDF-файлов или видеоизображений, отображается эскиз файла с самым ранним временем создания.

В режиме Обзор дня (Day View)

Для каждой даты в календаре отображаются эскизы изображений, PDF-файлов и видеоизображений, которые были сняты или созданы в этот день.

(2) Область переключения режима календаря

 (Увеличить)/(Уменьшить)

Переход к следующему или предыдущему году, месяцу или дню. При каждом щелчке календарь переключается на соответствующий год, месяц или день.

Примечание.

- Можно также ввести год, месяц или день напрямую.

Обзор дня (Day View)

Переключение календаря в режим обзора дня.

Примечание.

- Эту кнопку можно щелкнуть только в том случае, если в режиме месяца выбрана дата.

Месяц (Month View)

Переключение календаря в режим месяца.

(3) Кнопки операций

В режимах обзора дня и месяца отображаются разные наборы кнопок.

В режиме Месяц (Month View)



Новая работа (New Art)

Изображения, относящиеся к дате, можно использовать для создания художественных работ, например коллажей и открыток.

Выберите вид создаваемой работы для отображения диалогового окна Выберите тему и основных людей (Select Theme and Main People), в котором можно определить тему работы и основных людей.

➔ Диалоговое окно **Выберите тему и основных людей**

После выбора темы и основных людей окно переключается в режим Мои работы (My Art).

➔ Окно **Мои работы**



Зарегистрировать событие (Register Event)

Отображение диалогового окна Зарегистрировать событие (Register Event), в котором можно зарегистрировать информацию о событии для выбранной даты.

➔ Диалоговое окно **Зарегистрировать событие**

Примечание.

- Можно зарегистрировать событие для нескольких выбранных дат.

В режиме Обзор дня (Day View)

Примечание.

- Элемент Новая работа (New Art) отображается только в режиме эскизов.
- Элементы Укажите человека (Specify Person) и  (Предыдущий файл/Следующий файл) отображаются только в окне сведений.
- Элементы Исправить/улучшить (Correct/Enhance) и Специальные фильтры (Special Filters) можно щелкнуть только в том случае, если выбрано изображение.
- Элемент Созд./ред. PDF-файла (Create/Edit PDF File) можно щелкнуть только в том случае, если выбрано изображение или выбран PDF-файл.
- Элемент Захват видеокадра (Video Frame Capture) можно щелкнуть только в том случае, если выбрано видеоизображение.



Новая работа (New Art)

Можно создавать на основе изображений творческие работы, например коллажи и открытки.

Выберите вид создаваемой работы для отображения диалогового окна Выберите тему и основных людей (Select Theme and Main People), в котором можно определить тему работы

и основных людей.

➔ **Диалоговое окно Выберите тему и основных людей**

После выбора темы и основных людей окно переключается в режим Мои работы (My Art).

➔ **Окно Мои работы**



Исправить/улучшить (Correct/Enhance)

Отображение окна Исправить/улучшить изображения (Correct/Enhance Images), в котором можно исправить или улучшить изображения.

➔ **Окно Исправить/улучшить изображения**



Специальные фильтры (Special Filters)

Отображение окна Специальные фильтры изображений (Special Image Filters), в котором можно улучшить изображения с помощью специальных фильтров.

➔ **Окно Специальные фильтры изображений**



Захват видеокadra (Video Frame Capture)

Переключение в режим Захват видеокadra (Video Frame Capture), в котором можно захватывать и обрезать неподвижные изображения, полученные из видеоизображений.

➔ **Окно Захват видеокadra**



Созд./ред. PDF-файла (Create/Edit PDF File)

Отображение окна Созд./ред. PDF-файла (Create/Edit PDF File), в котором можно создавать или изменять PDF-файлы.

➔ **Окно Созд./ред. PDF-файла**



Внимание!

- PDF-файлы должны быть созданы с помощью программы My Image Garden или IJ Scan Utility, иначе они не поддерживаются. PDF-файлы, созданные или отредактированные в других приложениях, не поддерживаются.



Укажите человека (Specify Person)

Отображение белой рамки в окне предварительного просмотра, с помощью которой можно выделить лицо человека и зарегистрировать имя.

Печать (Print)

Отображение диалогового окна параметров печати, в котором можно печатать изображения и PDF-файлы.

➔ **Диалоговое окно Параметры печати**



(Предыдущий файл/Следующий файл)

Переключение между несколькими изображениями, PDF-файлами или видеоизображениями.

(4) Полоса настройки размера экрана

(Режим эскизов)

В режиме обзора дня переключает в режим эскизов изображений, PDF-файлов и видеоизображений.

(Окно сведений)



В режиме обзора дня переключает в режим предварительного просмотра изображения, PDF-файла или видеоизображения.

(Просмотр полного изображения)







В окне сведений в режиме обзора дня масштабирует изображение по размеру области предварительного просмотра.



(Уменьшение/увеличение)

Щелкните  (Уменьшить) или  (Увеличить), чтобы уменьшить или увеличить размер отображения. Можно также с легкостью изменять размер отображаемого изображения, перетаскивая регулятор.

Примечание.

- Порядок регистрации событий описан в разделе « [Регистрация событий](#) ».
 - Порядок регистрации людей из окна сведений в режиме предварительного просмотра см. в разделе « [Регистрация людей из окна «Сведения»](#) ».
 - PDF-файлы, для которых установлен Пароль для откр. д-та (Document Open Password), отображаются со значком замка.
 - Экран сведений о PDF-файлах описан в разделе « [Окно Созд./ред. PDF-файла](#) ».
 - При отображении видеоизображения в окне сведений появляется панель воспроизведения видеоизображения с кнопками  (Стоп),  (Воспроизведение) /  (Пауза),  (Пред. кадр),  (След. кадр) и  (Выключение звука) /  (Включить звук).
-

Связанные разделы

- [Регистрация событий](#)
- [Окно Событие](#)

[Наверх](#) ▲

A152

My Image Garden

Диалоговое окно Зарегистрировать событие

На изображениях можно регистрировать сведения о событии.

Выберите дату для регистрации в окне Календарь (Calendar) и щелкните кнопку Зарегистрировать событие (Register Event) в нижней части экрана, чтобы отобразить диалоговое окно Зарегистрировать событие (Register Event).

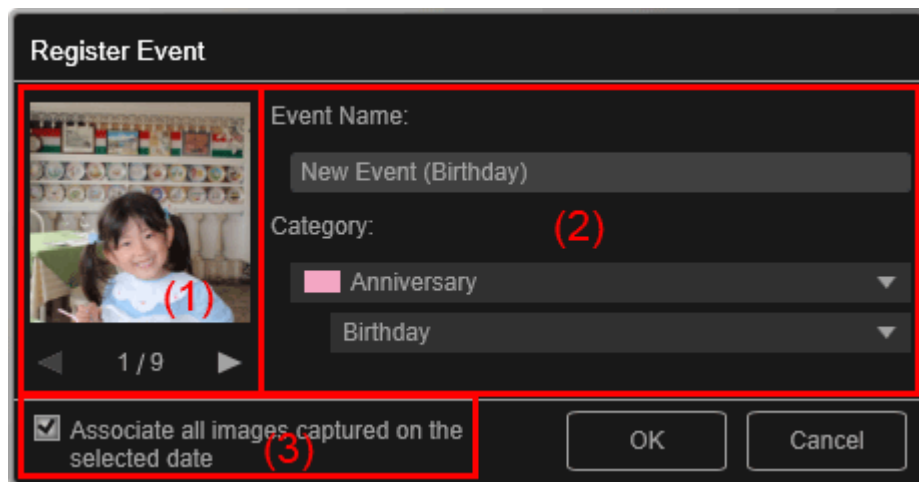

Примечание.

- События можно регистрировать только в том случае, если в окне Календарь (Calendar) задан режим месяца. Если выбран режим обзора дня, переключитесь на режим месяца.

(1) Область предварительного просмотра

(2) Область настройки события

(3) Связать все изображения, снятые в выбранную дату (Associate all images captured on the selected date)

(1) Область предварительного просмотра

Здесь отображается изображение, снятое или созданное в выбранный день.

  (Предыдущее изображение/Следующее изображение)

Переключение между несколькими изображениями.

(2) Область настройки события

Название события (Event Name)

Можно ввести название события.

Категория (Category)

Можно установить категорию. Можно выбрать следующие варианты.

Дети (Kids): Отслеживание роста (Growth record), Парадная линейка (Entrance ceremony), Выпускной (Graduation), Концерт (Recital), Спортивное соревнование (Sports day), День рождения (Birthday), Другое (Others)

Годовщина (Anniversary): Свадьба (Wedding), День рождения (Birthday), Другое (Others)

Досуг (Leisure): Путешествие (Travel), Другое (Others)

Хобби (Hobby)

Другое (Others)

(3) Связать все изображения, снятые в выбранную дату (Associate all images)

captured on the selected date)

Установите этот флажок, чтобы зарегистрировать одно и то же событие для всех изображений, относящихся к выбранной дате. Открывается окно предварительного просмотра, в котором можно отметить все изображения, относящиеся к выбранной дате.

Связанные разделы

- [Регистрация событий](#)
- [Окно Календарь](#)

[Наверх ▲](#)

A154

My Image Garden

Окно Событие

Можно просматривать изображения, PDF-файлы и видеоизображения, для которых зарегистрированы события в окне Календарь (Calendar), по конкретному событию.

Для переключения в режим Событие (Event) щелкните название события под элементом Событие (Event) в левой части экрана.

Примечание.

- Окно Событие (Event) можно открыть только в том случае, если какое-либо событие было зарегистрировано в окне Календарь (Calendar).

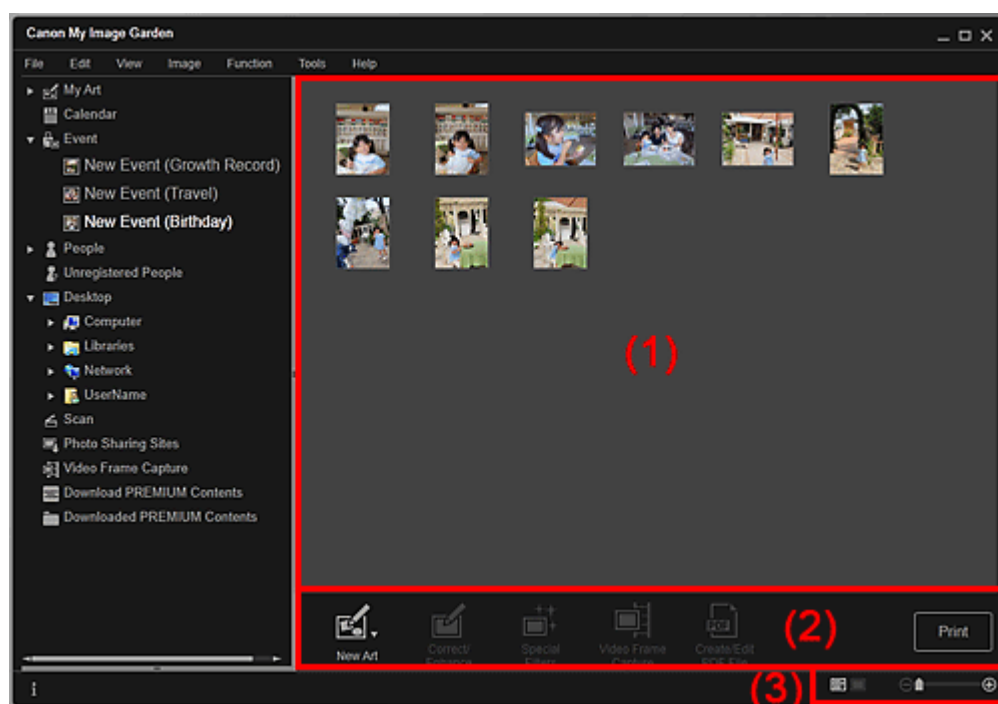

(1) Область эскизов

(2) Кнопки операций

(3) Полоса настройки размера экрана

(1) Область эскизов

Здесь отображаются эскизы изображений, PDF-файлов и видеоизображений, для которых зарегистрировано событие.

Примечание.

- Если выбрать пункт Удалить (Delete) меню, отображаемого при щелчке эскиза правой кнопкой мыши, он исчезает из области эскизов.

(2) Кнопки операций

Примечание.

- Элемент Новая работа (New Art) отображается только в режиме эскизов.

- Элементы Укажите человека (Specify Person) и  (Предыдущий файл/Следующий файл) отображаются только в окне сведений.

- Элементы Исправить/улучшить (Correct/Enhance) и Специальные фильтры (Special Filters) можно щелкнуть только в том случае, если выбрано изображение.
- Элемент Созд./ред. PDF-файла (Create/Edit PDF File) можно щелкнуть только в том случае, если выбрано изображение или выбран PDF-файл.
- Элемент Захват видеокadra (Video Frame Capture) можно щелкнуть только в том случае, если выбрано видеоизображение.



Новая работа (New Art)

Можно создавать на основе изображений творческие работы, например коллажи и открытки. Выберите вид создаваемой работы для отображения диалогового окна Выберите тему и основных людей (Select Theme and Main People), в котором можно определить тему работы и основных людей.

➔ Диалоговое окно Выберите тему и основных людей

После выбора темы и основных людей окно переключается в режим Мои работы (My Art).

➔ Окно Мои работы



Исправить/улучшить (Correct/Enhance)

Отображение окна Исправить/улучшить изображения (Correct/Enhance Images), в котором можно исправить или улучшить изображения.

➔ Окно Исправить/улучшить изображения



Специальные фильтры (Special Filters)

Отображение окна Специальные фильтры изображений (Special Image Filters), в котором можно улучшить изображения с помощью специальных фильтров.

➔ Окно Специальные фильтры изображений



Захват видеокadra (Video Frame Capture)

Переключение в режим Захват видеокadra (Video Frame Capture), в котором можно захватывать и обрезать неподвижные изображения, полученные из видеоизображений.

➔ Окно Захват видеокadra



Созд./ред. PDF-файла (Create/Edit PDF File)

Отображение окна Созд./ред. PDF-файла (Create/Edit PDF File), в котором можно создавать или изменять PDF-файлы.

➔ Окно Созд./ред. PDF-файла



Внимание!

- PDF-файлы должны быть созданы с помощью программы My Image Garden или IJ Scan Utility, иначе они не поддерживаются. PDF-файлы, созданные или отредактированные в других приложениях, не поддерживаются.



Укажите человека (Specify Person)

Отображение белой рамки в окне предварительного просмотра, с помощью которой можно выделить лицо человека и зарегистрировать имя.

Печать (Print)

Отображение диалогового окна параметров печати, в котором можно печатать изображения и PDF-файлы.

➔ Диалоговое окно Параметры печати



(Предыдущий файл/Следующий файл)

Переключение между несколькими изображениями, PDF-файлами или видеоизображениями.

(3) Полоса настройки размера экрана

 **(Режим эскизов)**

Переключает в режим эскизов изображений, PDF-файлов и видеоизображений.



 **(Окно сведений)**

Переключает в режим предварительного просмотра изображения, PDF-файла или видеоизображения.







 **(Просмотр полного изображения)**

В окне сведений масштабирует изображение по размеру области предварительного просмотра.

   **(Уменьшение/увеличение)**

Щелкните  (Уменьшить) или  (Увеличить), чтобы уменьшить или увеличить размер отображения. Можно также с легкостью изменять размер отображаемого изображения, перетаскивая регулятор.

 **Примечание.**

- Порядок регистрации людей из окна сведений в режиме предварительного просмотра см. в разделе «[Регистрация людей из окна «Сведения»](#)».
- PDF-файлы, для которых установлен Пароль для откр. д-та (Document Open Password), отображаются со значком замка.
- Экран сведений о PDF-файлах описан в разделе «[Окно Созд./ред. PDF-файла](#)».
- При отображении видеоизображения в окне сведений появляется панель воспроизведения видеоизображения с кнопками  (Стоп),  (Воспроизведение) /  (Пауза),  (Пред. кадр),  (След. кадр) и  (Выключение звука)/ (Включить звук).

Связанные разделы

- [Регистрация событий](#)
- [Окно Календарь](#)

[Наверх ▲](#)

A155

My Image Garden

Окно Люди

Изображения сгруппированы по людям. Можно задать профили зарегистрированных людей.

Для переключения в режим Люди (People) щелкните Люди (People) в левой части экрана.

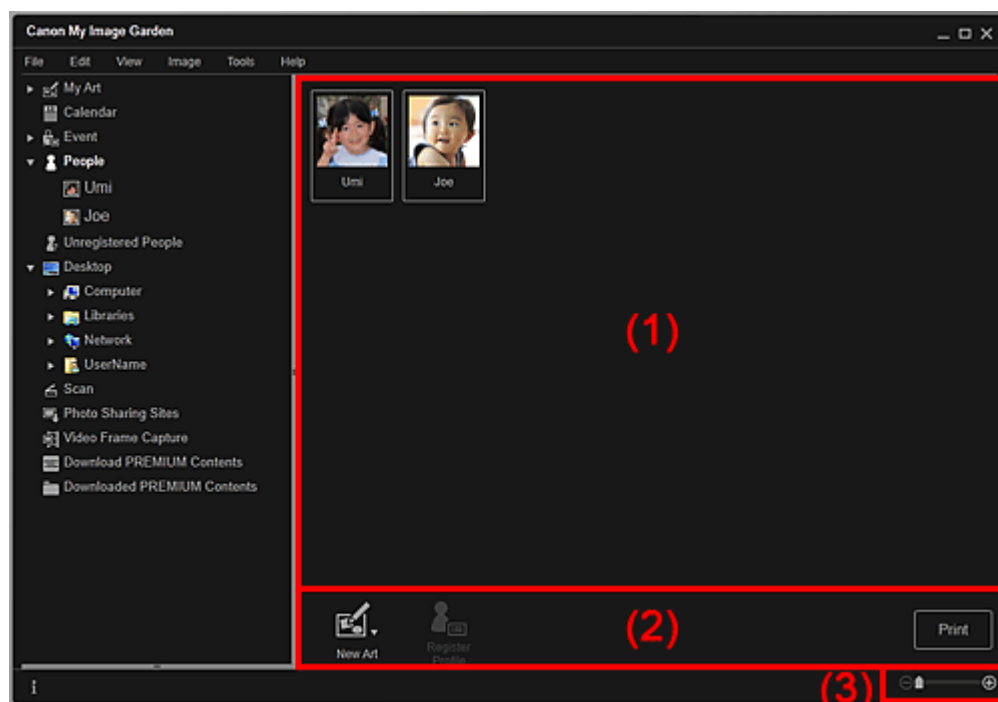

(1) Область зарегистрированных людей

(2) Кнопки операций

(3) Полоса настройки размера экрана

(1) Область зарегистрированных людей

Здесь отображаются эскизы людей, зарегистрированных в окне Незарегистрированные люди (Unregistered People) или в окне сведений об изображениях.

При наведении курсора на человека в правом нижнем углу эскиза отображается общее количество изображений этого человека.

Для просмотра изображений человека в режиме эскизов дважды щелкните этого человека.

➔ Развернутое отображение

📖 Примечание.

- Если выбрать пункт Удалить (Delete) меню, отображаемого при щелчке человека правой кнопкой мыши, открывается окно подтверждения удаления. Щелкните Да (Yes), чтобы удалить имя из окна Люди (People). Изображения, для которых были удалены имена людей, отображаются вместе с изображениями незарегистрированных людей в окне Незарегистрированные люди (Unregistered People).

(2) Кнопки операций

📖 Примечание.

- Элемент Зарегистрировать профиль (Register Profile) можно щелкнуть только в том случае, если выбран человек.



Новая работа (New Art)

Изображения с зарегистрированными людьми можно использовать для создания художественных работ, например коллажей и открыток.

Выберите вид создаваемой работы для отображения диалогового окна Выберите тему и основных людей (Select Theme and Main People), в котором можно определить тему работы и основных людей.

➔ Диалоговое окно Выберите тему и основных людей

После выбора темы и основных людей окно переключается в режим Мои работы (My Art).

➔ Окно Мои работы



Зарегистрировать профиль (Register Profile)

Отображение диалогового окна Зарегистрировать профиль (Register Profile), в котором можно задать профили зарегистрированных людей.

➔ Диалоговое окно Зарегистрировать профиль

Печать (Print)



Отображение диалогового окна параметров печати, в котором можно печатать изображения людей.

➔ Диалоговое окно Параметры печати

(3) Полоса настройки размера экрана



(Уменьшение/увеличение)

Щелкните  (Уменьшить) или  (Увеличить), чтобы уменьшить или увеличить размер отображения. Можно также с легкостью изменять размер отображаемого изображения, перетаскивая регулятор.

Примечание.

- Порядок определения профилей см. в разделе « [Регистрация профилей людей](#) »

Наверх ▲

A160

My Image Garden

Диалоговое окно Зарегистрировать профиль

Можно регистрировать профили зарегистрированных людей.

Выберите человека, которого нужно зарегистрировать, в окне Люди (People) и щелкните кнопку Зарегистрировать профиль (Register Profile) в нижней части экрана, чтобы отобразить диалоговое окно Зарегистрировать профиль (Register Profile).

Примечание.

- Профили можно регистрировать только в окне Люди (People). Если выбрано развернутое отображение, переключитесь к окну Люди (People).

(1) Предварительный просмотр

(2) Область регистрации профиля

(1) Предварительный просмотр

Здесь отображается эскиз изображения, на котором зарегистрирован человек.

(Предыдущее изображение/Следующее изображение)

Переключение между несколькими изображениями.

(2) Область регистрации профиля

Имя (Name)

Можно ввести имя человека.

Отношение (Relationship)

Можно указать ваши отношения с этим человеком. Можно выбрать следующие варианты. Я (Myself), Сын (Son), Дочь (Daughter), Внук (Grandson), Внучка (Granddaughter), Муж (Husband), Жена (Wife), Отец (Father), Мать (Mother), Брат/сестра (Brother/Sister), Дедушка (Grandfather), Бабушка (Grandmother), Родственник (Relative), Друг (Friend), Друг ребенка (Child's friend), Другое (Other)

День рождения (Birthday)

Можно зарегистрировать день рождения с помощью календаря.

Щелкните (Календарь), чтобы открыть календарь. Выберите дату, которую необходимо зарегистрировать.

Связанные разделы

- [Регистрация профилей людей](#)

[Наверх ▲](#)

A161

My Image Garden

Развернутое отображение

Отображаются эскизы всех изображений с зарегистрированным человеком. Изображения можно просматривать и изменять.

Можно открыть в окне Люди (People) развернутое отображение, выполнив одно из следующих действий.

- Дважды щелкните человека в окне Люди (People)
- Щелкните имя, отображаемое под элементом Люди (People) в левой части экрана

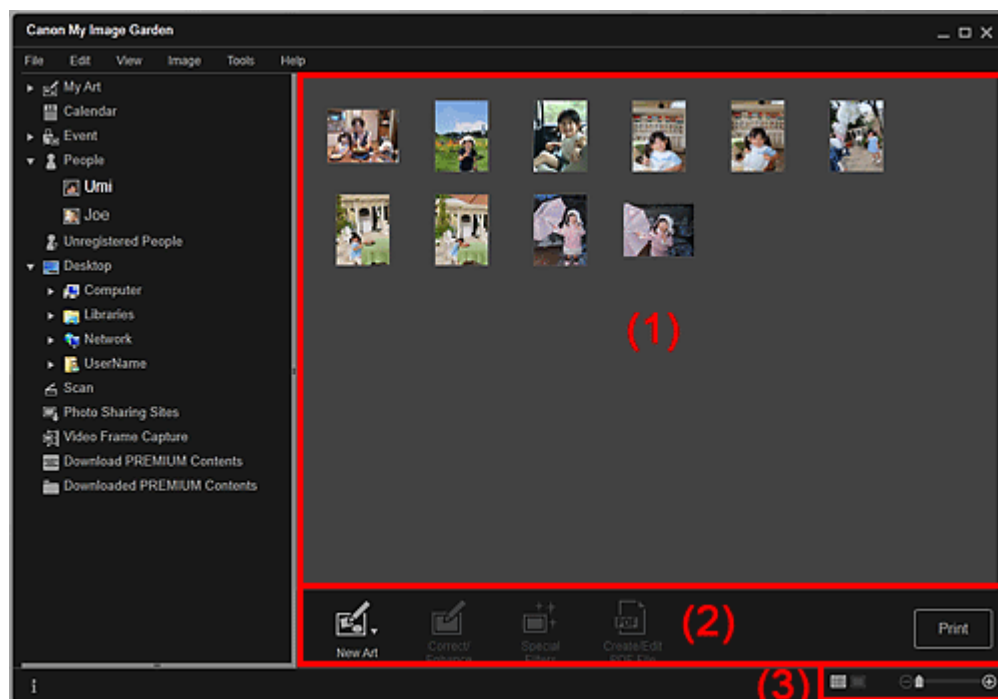

(1) Область эскизов

(2) Кнопки операций

(3) Полоса настройки размера экрана

(1) Область эскизов

Здесь отображаются изображения зарегистрированного человека.

В окне эскизов

Здесь отображается эскиз изображения, на котором зарегистрирован человек.

В окне сведений

Отображение всего изображения в окне предварительного просмотра.

Примечание.

- Если выбрать пункт Удалить (Delete) меню, отображаемого при щелчке изображения правой кнопкой мыши, он исчезает из области эскизов.

(2) Кнопки операций

Примечание.

- Элемент Новая работа (New Art) отображается только в режиме эскизов.

- Элементы Укажите человека (Specify Person) и  (Предыдущий файл/Следующий файл) отображаются только в окне сведений.
- Элементы Исправить/улучшить (Correct/Enhance), Специальные фильтры (Special Filters) и Созд./ред. PDF-файла (Create/Edit PDF File) можно щелкнуть только в том случае, если выбрано изображение.



Новая работа (New Art)

Можно создавать на основе изображений творческие работы, например коллажи и открытки. Выберите вид создаваемой работы для отображения диалогового окна Выберите тему и основных людей (Select Theme and Main People), в котором можно определить тему работы и основных людей.

➔ Диалоговое окно Выберите тему и основных людей

После выбора темы и основных людей окно переключается в режим Мои работы (My Art).

➔ Окно Мои работы



Исправить/улучшить (Correct/Enhance)

Отображение окна Исправить/улучшить изображения (Correct/Enhance Images), в котором можно исправить или улучшить изображения.

➔ Окно Исправить/улучшить изображения



Специальные фильтры (Special Filters)

Отображение окна Специальные фильтры изображений (Special Image Filters), в котором можно улучшить изображения с помощью специальных фильтров.

➔ Окно Специальные фильтры изображений



Созд./ред. PDF-файла (Create/Edit PDF File)

Отображение окна Созд./ред. PDF-файла (Create/Edit PDF File), в котором можно создавать PDF-файлы.

➔ Окно Созд./ред. PDF-файла



Укажите человека (Specify Person)

Отображение белой рамки в окне предварительного просмотра, с помощью которой можно выделить лицо человека и зарегистрировать имя.

Печать (Print)

Отображение диалогового окна параметров печати, в котором можно печатать изображения.

➔ Диалоговое окно Параметры печати



(Предыдущий файл/Следующий файл)

Переключение отображаемого изображения при наличии нескольких изображений.

(3) Полоса настройки размера экрана

(Режим эскизов)

Переключение в режим эскизов изображений.



(Окно сведений)

Переключение в режим предварительного просмотра изображения.

(Просмотр полного изображения)

В окне сведений масштабирует изображение по размеру области предварительного просмотра.

(Уменьшение/увеличение)

Щелкните  (Уменьшить) или  (Увеличить), чтобы уменьшить или увеличить размер отображения. Можно также с легкостью изменять размер отображаемого изображения,

перетаскивая регулятор.

Связанные разделы

[Регистрация людей из окна «Сведения»](#)

[Наверх ▲](#)

A170

My Image Garden

Окно Незарегистрированные люди

Можно регистрировать имена для изображений, на которых были автоматически определены области лиц.

Для переключения в режим Незарегистрированные люди (Unregistered People) щелкните Незарегистрированные люди (Unregistered People) в левой части экрана.

Примечание.

- Во время анализа изображений вместо сообщения Незарегистрированные люди (Unregistered People) отображается сообщение Определение людей... (Identifying people...).
- Анализ изображений выполняется только для файлов изображений JPEG, TIFF и PNG, сохраненных в папках, указанных в списке функции Выполнить анализ изображений в следующих папках (Perform Image Analysis in the Following Folder(s)), а также во вложенных папках. Порядок настройки функции Выполнить анализ изображений в следующих папках (Perform Image Analysis in the Following Folder(s)) см. в разделе « [Диалоговое окно Настройки](#) ».

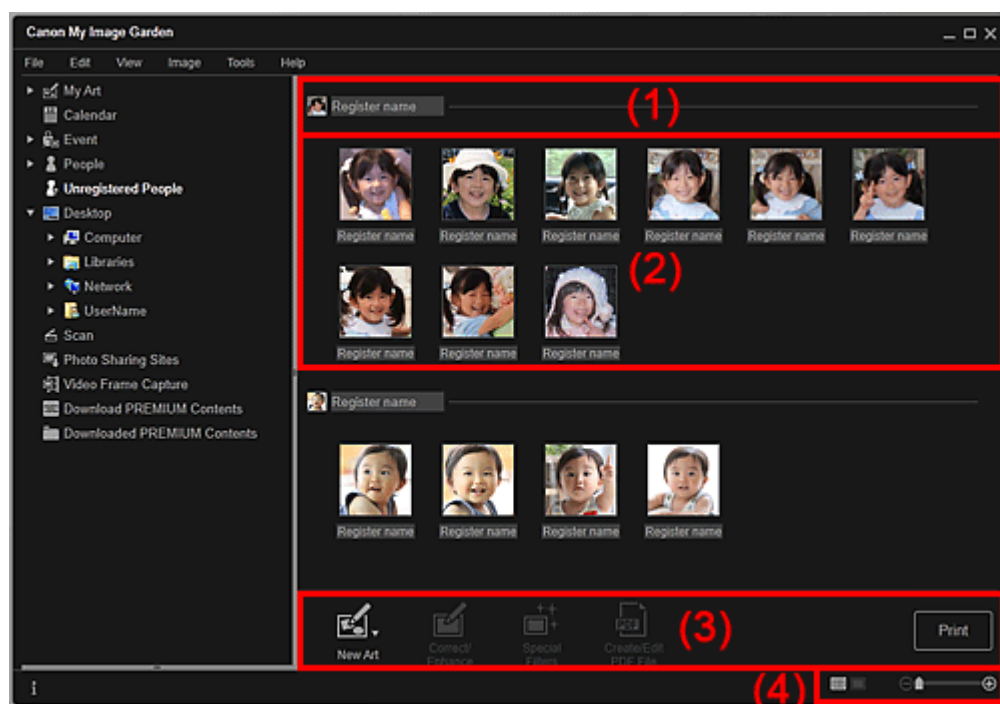

- (1) Область характерного эскиза
- (2) Область эскизов
- (3) Кнопки операций
- (4) Полоса настройки размера экрана

(1) Область характерного эскиза

Отображение эскиза области лица на первом из распознанных изображений этого человека.

Щелкните Зарегистр. имя (Register name) и введите имя для быстрой регистрации этого имени на всех изображениях в области эскизов, где распознан этот человек.

(2) Область эскизов

Отображение группы эскизов области лица на распознанных изображениях этого человека.

Щелкните Зарегистр. имя (Register name) и введите имя для регистрации имени этого человека на

каждом из изображений.

(3) Кнопки операций

Примечание.

- Элемент Новая работа (New Art) отображается только в режиме эскизов.
- Элементы Укажите человека (Specify Person) и  (Предыдущий файл/Следующий файл) отображаются только в окне сведений.
- Элементы Исправить/улучшить (Correct/Enhance), Специальные фильтры (Special Filters) и Созд./ред. PDF-файла (Create/Edit PDF File) можно щелкнуть только в том случае, если выбрано изображение.



Новая работа (New Art)

Можно создавать на основе изображений творческие работы, например коллажи и открытки.

➔ [Диалоговое окно Выберите тему и основных людей](#)

После выбора темы и основных людей окно переключается в режим Мои работы (My Art).

➔ [Окно Мои работы](#)



Исправить/улучшить (Correct/Enhance)

Отображение окна Исправить/улучшить изображения (Correct/Enhance Images), в котором можно исправить или улучшить изображения.

➔ [Окно Исправить/улучшить изображения](#)



Специальные фильтры (Special Filters)

Отображение окна Специальные фильтры изображений (Special Image Filters), в котором можно улучшить изображения с помощью специальных фильтров.

➔ [Окно Специальные фильтры изображений](#)



Созд./ред. PDF-файла (Create/Edit PDF File)

Отображение окна Созд./ред. PDF-файла (Create/Edit PDF File), в котором можно создавать PDF-файлы.

➔ [Окно Созд./ред. PDF-файла](#)



Укажите человека (Specify Person)

Отображение белой рамки в окне предварительного просмотра, с помощью которой можно выделить лицо человека и зарегистрировать имя.

Печать (Print)

Отображение диалогового окна параметров печати, в котором можно печатать изображения.

➔ [Диалоговое окно Параметры печати](#)



(Предыдущий файл/Следующий файл)

Переключение отображаемого изображения при обнаружении нескольких изображений.

(4) Полоса настройки размера экрана

(Режим эскизов)

Переключение в режим эскизов изображений.



(Окно сведений)

Переключение в режим предварительного просмотра изображения.

(Просмотр полного изображения)

В окне сведений масштабирует изображение по размеру области предварительного просмотра.

   (Уменьшение/увеличение)

Щелкните  (Уменьшить) или  (Увеличить), чтобы уменьшить или увеличить размер отображения. Можно также с легкостью изменять размер отображаемого изображения, перетаскивая регулятор.

Связанные разделы

 [Регистрация людей](#)

[Наверх ▲](#)

A171

My Image Garden

Окно папки

Изображения, PDF-файлы и видеоизображения отображаются в указанной папке в виде эскизов. Для переключения в режим папки щелкните папку в дереве папок в левой части экрана.

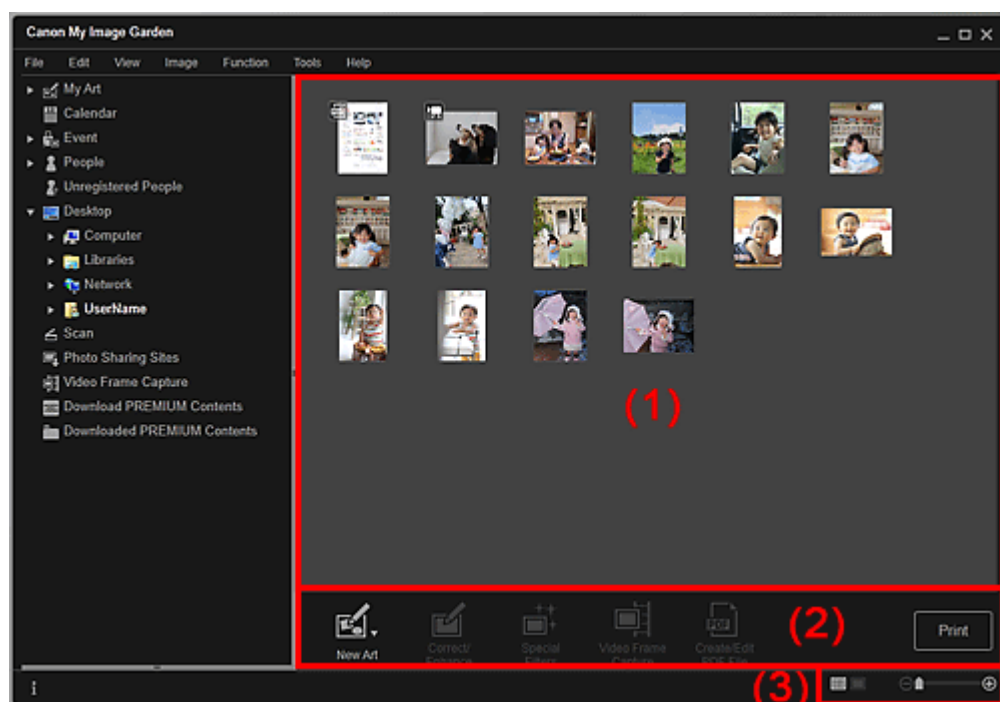



- (1) Область эскизов
- (2) Кнопки операций
- (3) Полоса настройки размера экрана

(1) Область эскизов

Здесь отображаются эскизы изображений, PDF-файлов и видеоизображений из выбранной папки.

Примечание.

- На эскизах видеоизображений в верхнем левом углу отображается значок  (Видео).
- На эскизах PDF-файлов в верхнем левом углу отображается значок  (PDF).

(2) Кнопки операций

Примечание.

- Элемент Новая работа (New Art) отображается только в режиме эскизов.
- Элементы Укажите человека (Specify Person) и  (Предыдущий файл/Следующий файл) отображаются только в окне сведений.
- Элементы Исправить/улучшить (Correct/Enhance) и Специальные фильтры (Special Filters) можно щелкнуть только в том случае, если выбрано изображение.
- Элемент Созд./ред. PDF-файла (Create/Edit PDF File) можно щелкнуть только в том случае, если выбрано изображение или выбран PDF-файл.
- Элемент Захват видеокadra (Video Frame Capture) можно щелкнуть только в том случае, если выбрано видеоизображение.



Новая работа (New Art)

Можно создавать на основе изображений творческие работы, например коллажи и открытки. Выберите вид создаваемой работы для отображения диалогового окна Выберите тему и основных людей (Select Theme and Main People), в котором можно определить тему работы и основных людей.

➔ Диалоговое окно Выберите тему и основных людей

После выбора темы и основных людей окно переключается в режим Мои работы (My Art).

➔ Окно Мои работы



Исправить/улучшить (Correct/Enhance)

Отображение окна Исправить/улучшить изображения (Correct/Enhance Images), в котором можно исправить или улучшить изображения.

➔ Окно Исправить/улучшить изображения



Специальные фильтры (Special Filters)

Отображение окна Специальные фильтры изображений (Special Image Filters), в котором можно улучшить изображения с помощью специальных фильтров.

➔ Окно Специальные фильтры изображений



Захват видеокadra (Video Frame Capture)

Переключение в режим Захват видеокadra (Video Frame Capture), в котором можно захватывать и обрезать неподвижные изображения, полученные из видеоизображений.

➔ Окно Захват видеокadra



Созд./ред. PDF-файла (Create/Edit PDF File)

Отображение окна Созд./ред. PDF-файла (Create/Edit PDF File), в котором можно создавать или изменять PDF-файлы.

➔ Окно Созд./ред. PDF-файла

Внимание!

- PDF-файлы должны быть созданы с помощью программы My Image Garden или IJ Scan Utility, иначе они не поддерживаются. PDF-файлы, созданные или отредактированные в других приложениях, не поддерживаются.



Укажите человека (Specify Person)

Отображение белой рамки в окне предварительного просмотра, с помощью которой можно выделить лицо человека и зарегистрировать имя.

Печать (Print)

Отображение диалогового окна параметров печати, в котором можно печатать изображения и PDF-файлы.

➔ Диалоговое окно Параметры печати



(Предыдущий файл/Следующий файл)

Переключение между несколькими изображениями, PDF-файлами или видеоизображениями.

(3) Полоса настройки размера экрана

(Режим эскизов)

Переключает в режим эскизов изображений, PDF-файлов и видеоизображений.



(Окно сведений)

Переключает в режим предварительного просмотра изображения, PDF-файла или видеоизображения.







 **(Просмотр полного изображения)**

В окне сведений масштабирует изображение по размеру области предварительного просмотра.

 **(Уменьшение/увеличение)**

Щелкните  (Уменьшить) или  (Увеличить), чтобы уменьшить или увеличить размер отображения. Можно также с легкостью изменять размер отображаемого изображения, перетаскивая регулятор.

 **Примечание.**

- Порядок регистрации людей из окна сведений в режиме предварительного просмотра см. в разделе «[Регистрация людей из окна «Сведения»](#)».
- PDF-файлы, для которых установлен Пароль для откр. д-та (Document Open Password), отображаются со значком замка.
- Экран сведений о PDF-файлах описан в разделе «[Окно Созд./ред. PDF-файла](#)».
- При отображении видеоизображения в окне сведений появляется панель воспроизведения видеоизображения с кнопками  (Стоп),  (Воспроизведение) /  (Пауза),  (Пред. кадр),  (След. кадр) и  (Выключение звука) /  (Включить звук).

[Наверх](#) ▲

A180

My Image Garden

Режим Сканировать

Можно выполнять различные виды сканирования в зависимости от сканируемых объектов и задач.

Для переключения в режим Сканировать (Scan) щелкните Сканировать (Scan) в левой части экрана.

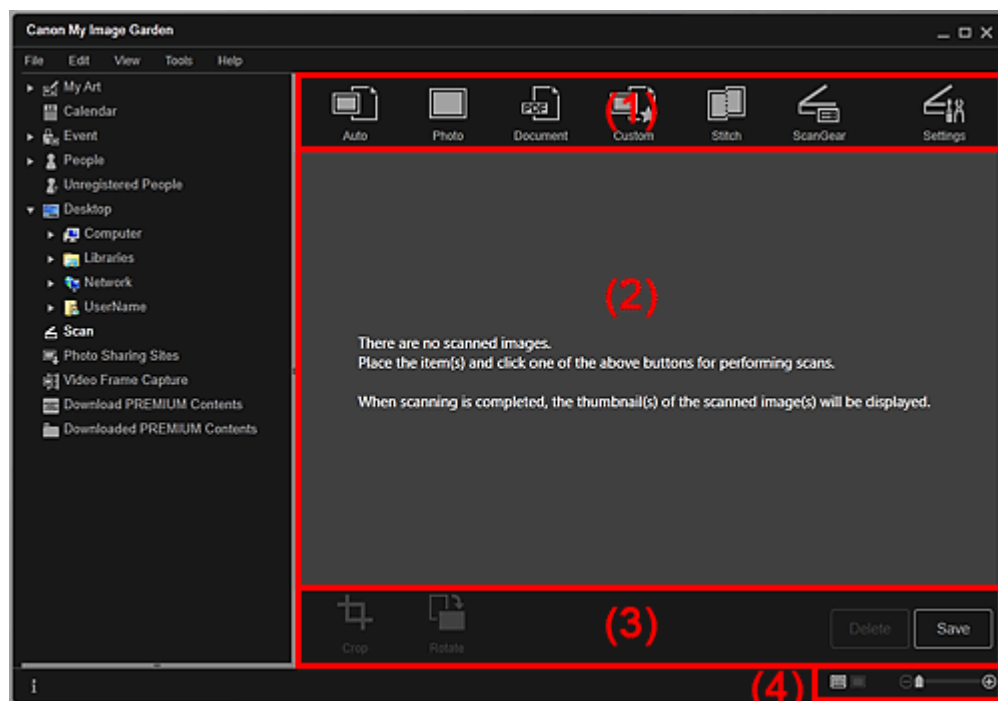

- (1) Область кнопок сканирования
- (2) Область эскизов отсканированных изображений
- (3) Кнопки операций
- (4) Полоса настройки размера экрана

(1) Область кнопок сканирования



Автомат. (Auto)

Упрощенное сканирование с автоматическим определением типа сканируемых объектов.



Фото (Photo)

Сканирование размещенных объектов как фотографий.



Документ (Document)

Сканирование размещенных объектов как документов.



Специальные (Custom)

Сканирование с заданными избранными настройками.



Шов (Stitch)

Объединение отсканированных изображений в одно.

Щелкните, чтобы запустить IJ Scan Utility.

Подробные сведения см. на соответствующей странице документа Электронное руководство.



ScanGear

Запуск ScanGear (драйвер сканера), с помощью которого можно сканировать фотографии и документы с дополнительными параметрами.

Щелкните, чтобы запустить ScanGear.

Подробные сведения см. на соответствующей странице документа Электронное руководство.



Параметры (Settings)

Можно задать дополнительные параметры сканирования.

Щелкните, чтобы запустить IJ Scan Utility.

Подробные сведения см. на соответствующей странице документа Электронное руководство.

(2) Область эскизов отсканированных изображений

Отображение эскизов и имен файлов отсканированных изображений.

(3) Кнопки операций

Примечание.

- Элемент  (Предыдущий файл/Следующий файл) отображается только в окне сведений.



Обрезка (Crop)

Переключение в режим Обрезка (Crop), в котором можно обрезать отсканированные изображения.

➔ [Окно Обрезка \(окно Сканировать\)](#)



Повернуть (Rotate)

Каждый щелчок кнопки позволяет повернуть отсканированное изображение на 90°.

Удалить (Delete)

Отсканированные изображения можно удалить.

Сохранить (Save)

Отображение диалогового окна Сохранить (Save), в котором можно сохранить отсканированное изображение.

➔ [Диалоговое окно Сохранить \(окно Сканировать\)](#)



(Предыдущий файл/Следующий файл)

Переключение между несколькими отсканированными изображениями.

(4) Полоса настройки размера экрана

(Режим эскизов)

Переключение в режим эскизов изображений.

(Окно сведений)



Переключение в режим предварительного просмотра изображения.

(Просмотр полного изображения)

В окне сведений масштабирует изображение по размеру области предварительного просмотра.



(Уменьшение/увеличение)

Щелкните  (Уменьшить) или  (Увеличить), чтобы уменьшить или увеличить размер отображения. Можно также с легкостью изменять размер отображаемого изображения, перетаскивая регулятор.

Связанные разделы

-  Сканирование фотографий и документов

[Наверх ▲](#)

Руководство по My Image Garden > Экраны программы My Image Garden > Основной экран > Режим Сканировать > Окно Обрезка (окно Сканировать)

A181

My Image Garden

Окно Обрезка (окно Сканировать)

Отсканированные изображения можно обрезать.

Щелкните Обрезка (Crop) в режиме Сканировать (Scan) для переключения в режим Обрезка (Crop).

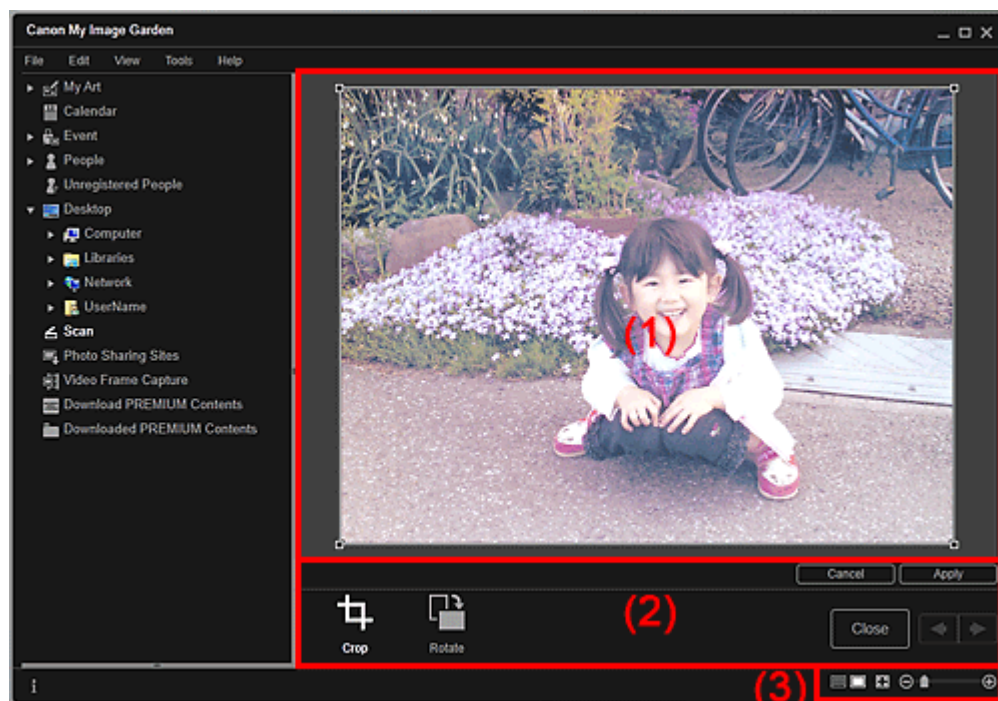

(1) Область предварительного просмотра

(2) Кнопки операций

(3) Полоса настройки размера экрана

(1) Область предварительного просмотра

Предварительный просмотр изображения, которое необходимо обрезать.

Область обрезки показана белой рамкой.

(2) Кнопки операций



Обрезка (Crop)

Возврат в режим Сканировать (Scan).



Повернуть (Rotate)

Каждый щелчок кнопки позволяет повернуть изображение в области предварительного просмотра на 90°.

Отмена (Cancel)

Возврат белой рамки в положение по умолчанию.

Применить (Apply)

Применение обрезки.

Закрыть (Close)

Возврат в режим Сканировать (Scan) без применения обрезки.



(Предыдущее изображение/Следующее изображение)

Переключение между несколькими отсканированными изображениями.

(3) Полоса настройки размера экрана

 (Режим эскизов)



Осуществляется переход к окну Сканировать (Scan).

 (Просмотр полного изображения)

Масштабирование предварительного просмотра в соответствии с размером области.



(Уменьшение/увеличение)

Щелкните  (Уменьшить) или  (Увеличить), чтобы уменьшить или увеличить размер отображения. Можно также с легкостью изменять размер отображаемого изображения, перетаскивая регулятор.

Связанные разделы

- [Обрезка отсканированных изображений](#)

[Наверх ▲](#)

A182

My Image Garden

Диалоговое окно Сохранить (окно Сканировать)

Можно задать дополнительные параметры для сохранения отсканированных изображений на компьютер.

Щелкните Сохранить (Save) в правой нижней части экрана Сканировать (Scan) для отображения диалогового окна Сохранить (Save).

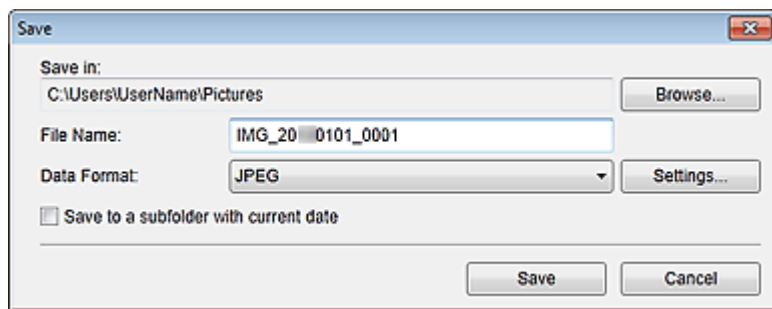

Место сохранения (Save in)

В этом поле отображается имя папки для сохранения отсканированных изображений. Чтобы изменить папку, щелкните Обзор... (Browse...) и укажите другое место назначения.

По умолчанию заданы следующие папки для сохранения.

Windows 7: папка Мои рисунки (My Pictures)

Windows Vista: папка Изображения (Pictures)

Windows XP: папка Мои рисунки (My Pictures)

Имя файла (File Name)

Можно ввести имя файла изображения, который нужно сохранить. При сохранении нескольких файлов определить имя файла нельзя. Такие файлы сохраняются с именами, автоматически сгенерированными при сканировании.

Формат данных (Data Format)

Можно указать формат данных для сохранения отсканированных изображений.

Можно выбрать значение JPEG, TIFF, PNG, PDF, PDF (доб. страницы) (PDF (Add Page)), PDF (неск. страниц) (PDF (Multiple Pages)) или Сохранить в формате исходных данных (Save in the original data format).

Если выбран параметр PDF (доб. страницы) (PDF (Add Page)), щелкните Указать расположение... (Specify Location...) в отображенном сообщении и укажите PDF-файл, в который будут вставлены изображения.

Примечание.

- Параметр PDF (неск. страниц) (PDF (Multiple Pages)) отображается только в том случае, если в области эскизов отсканированных изображений в режиме Сканировать (Scan) выбрано несколько изображений.
- Параметр Сохранить в формате исходных данных (Save in the original data format) отображается только при выборе нескольких форматов данных в области эскизов отсканированных изображений окна Сканировать (Scan).

Параметры... (Settings...)

Если в поле Формат данных (Data Format) выбрано значение JPEG, PDF, PDF (доб. страницы) (PDF (Add Page)) или PDF (неск. страниц) (PDF (Multiple Pages)), можно задавать другие дополнительные параметры сохранения.

Если выбрано значение JPEG

Открывается диалоговое окно Параметры файла (File Settings), в котором можно указать качество изображения (тип сжатия) JPEG-файлов. Можно выбрать значение Высокое (слабое сжатие) (High (Low Compression)), Стандартное (Standard) или Низкое (сильное сжатие) (Low (High Compression)).

Если выбрано значение PDF, PDF (доб. страницы) (PDF (Add Page)) или PDF (неск. страниц)

(PDF (Multiple Pages))

Отображается диалоговое окно Параметры PDF (PDF Settings), в котором можно задать дополнительные параметры для создания PDF-файлов.

➡ [Диалоговое окно Параметры PDF](#)

Сохранение в подпапку с текущей датой (Save to a subfolder with current date)

Установите этот флажок, чтобы создать в папке, указанной в поле Место сохранения (Save in), папку текущей даты и сохранить в ней отсканированные изображения. Создается папка с именем в формате «20XX_01_01» (Год_Месяц_Дата).

Если этот флажок не установлен, файлы будут сохраняться в папку, указанную в параметре Место сохранения (Save in).

Связанные разделы

● [Режим Сканировать](#)

[Наверх ▲](#)

Руководство по My Image Garden > Экраны программы My Image Garden > Основной экран > Режим Сканировать > Диалоговое окно Сохранить (окно Сканировать) > Диалоговое окно Параметры PDF

A300

My Image Garden

Диалоговое окно Параметры PDF

Можно определить дополнительные параметры, например тип сжатия PDF для сохраняемого PDF-файла.

Выберите PDF в поле Формат данных (Data Format) диалогового окна Сохранить (Save) в окне Сканировать (Scan) и щелкните Параметры... (Settings...) для отображения диалогового окна Параметры PDF (PDF Settings).

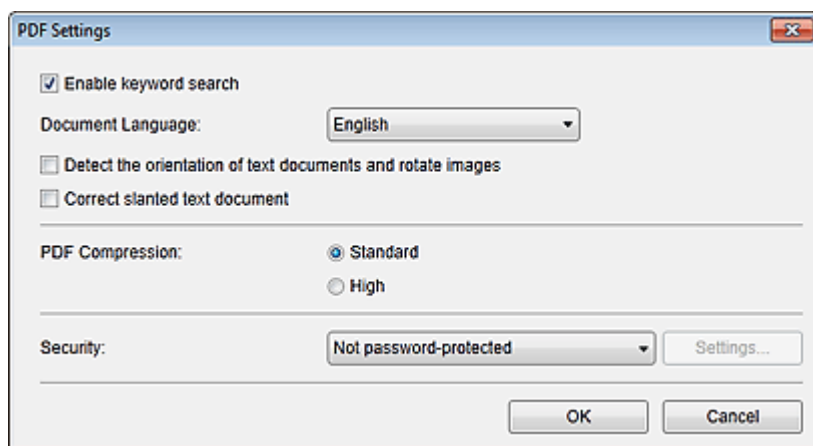

Внимание!

- Для изображений с разрешениями вне диапазона 75–600 dpi доступен только параметр Защита (Security).

Включить поиск по ключевым словам (Enable keyword search)

Установите этот флажок, чтобы преобразовать содержащийся на изображениях текст в текстовые данные и создать PDF-файлы, поддерживающие поиск по ключевым словам.

Язык документа (Document Language)

Выберите язык для обнаружения текста на изображениях.

Определять ориентацию текстовых документов и переворачивать изображение (Detect the orientation of text documents and rotate images)

Установите этот флажок, чтобы определять ориентацию страниц в зависимости от текста на изображениях и автоматически поворачивать изображения при создании PDF-файлов.

Внимание!

- Эта функция доступна только для изображений (текстовых документов), содержащих текст на языках, которые можно выбрать в списке Язык документа (Document Language). Для некоторых языков текста на изображениях эта функция недоступна.
- При следующих типах изображений ориентация страниц может быть не определена, поскольку текст может быть распознан неправильно.
 - Изображения с небольшим количеством текста
 - Изображения с текстом, набранным шрифтом размером менее 8 или более 48 пунктов
 - Изображения, содержащие специальные шрифты, эффекты, текст, набранный курсивом или написанный от руки
 - Изображения с узорным фоном

Исправление наклона текстового документа (Correct slanted text document)

Установите этот флажок, чтобы определить ориентацию документа по тексту на изображениях и исправить наклон (в пределах от -0,1 до -10 градусов или от +0,1 до +10 градусов) при создании PDF-файлов.

Внимание!

- Изображения перечисленных далее типов нельзя исправить, поскольку текст в них не распознается надлежащим образом.
 - Изображения, в которых текстовые строки наклонены больше чем на 10 градусов или угол наклона меняется от строки к строке
 - Изображения, содержащие текст, расположенный как вертикально, так и горизонтально
 - Изображения с очень крупным или очень мелким шрифтом
 - Изображения с небольшим количеством текста
 - Изображения, содержащие рисунки или картинки
 - Изображение рукописного текста

Сжатие PDF (PDF Compression)

Выбор типа сжатия для сохранения.

Стандартное (Standard)

Как правило, следует выбирать это значение.

Высокое (High)

Сжатие файла при сохранении. Таким образом, можно снизить нагрузку на сеть или сервер.



Внимание!

- При многократном сохранении изображений PDF с высокой степенью сжатия их качество может снизиться.

Защита (Security)

Для созданных PDF-файлов можно задать пароли.

Выберите Защита паролем (Password-protected) для открытия диалогового окна Параметры защиты с помощью пароля (Password Security Settings), в котором можно задать пароль для открытия файла и установить ограничения на такие функции, как редактирование и печать.

➡ Диалоговое окно Параметры защиты с помощью пароля

Связанные разделы

- Диалоговое окно Сохранить (окно Сканировать)

Наверх ▲

A183

My Image Garden

Экран Сайты для обмена фотографиями

Можно осуществлять поиск изображений на сайтах для обмена фотографиями в Интернете и загружать изображения, которые необходимо напечатать.

Для переключения в режим Сайты для обмена фотографиями (Photo Sharing Sites) щелкните Сайты для обмена фотографиями (Photo Sharing Sites) в левой части экрана.

Внимание!

- Для использования этой функции требуется подключение к Интернету. Требуется оплата подключения к Интернету.
- Данный продукт использует приложение Flickr API, но он не одобрен и не сертифицирован компанией Flickr.

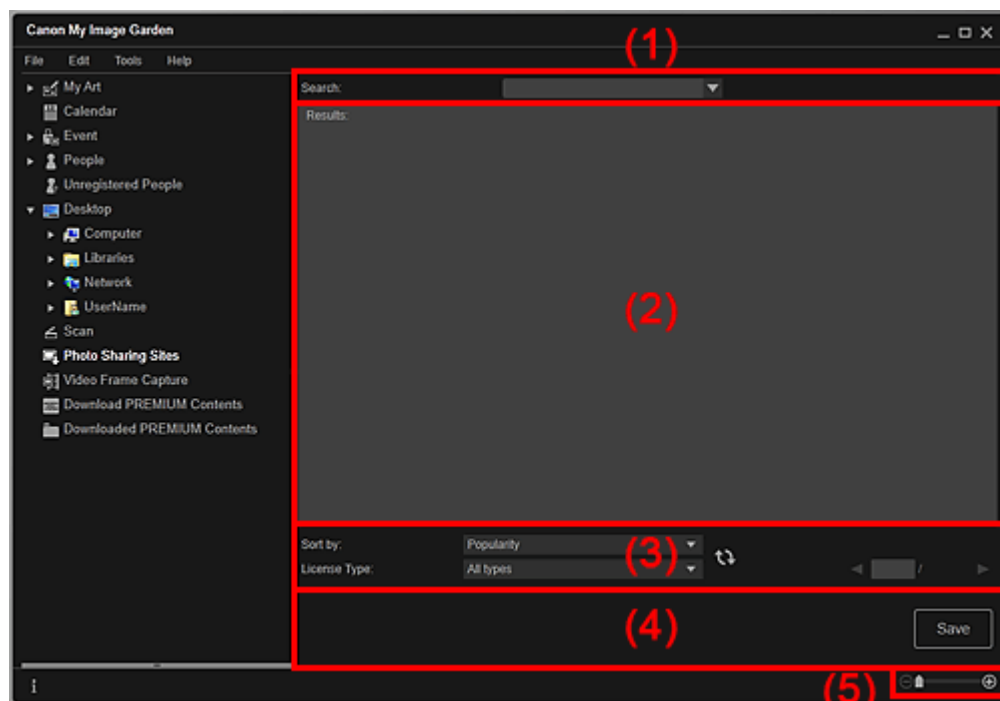

- (1) Область ввода ключевых слов
- (2) Область результатов поиска
- (3) Область критериев поиска и выбора страницы
- (4) Кнопки операций
- (5) Полоса настройки размера экрана

(1) Область ввода ключевых слов

Поиск (Search)

Введите искомый текст и нажмите клавишу Enter; результаты поиска появятся в области результатов поиска.

Примечание.

- Кроме того, можно щелкнуть  (Стрелка вниз) для отображения до 20 записей истории поиска и выбора одного из них.
- При вводе нескольких ключевых слов разделяйте их пробелами.
- Если существует история поиска, можно удалить запись о ранее введенных ключевых словах, выбрав элемент Очистить журнал (Clear History) в нижней части списка.

(2) Область результатов поиска

Отображение эскизов результатов поиска. Название отображается под каждым эскизом.

Внимание!

- Из-за ограничений сайтов для обмена фотографиями, если результатом поиска служит более 4000 изображений, те же изображения, что содержатся на странице с 4001 изображением, будут отображаться и на всех последующих страницах.

Примечание.

- Наведите курсор на изображение для отображения его названия, типа лицензии и другой информации.

(3) Область критериев поиска и выбора страницы**Сортировать по (Sort by)**

Выберите параметр сортировки результатов поиска в окне эскизов: Популярность (Popularity) или Дата (Date).

Если значение было изменено после поиска, щелкните  (Обновить), чтобы выполнить поиск повторно.

Тип лицензии (License Type)

Выберите тип лицензии, чтобы искать изображения с этим типом.

Можно выбрать значение Все типы (All types), Лицензия CC (некоммерческая) (CC license (Non-Commercial)) или Лицензия CC (другие типы) (CC license (Others)).

Выберите Все типы (All types) для отображения всех изображений независимо от типа лицензии.

Выберите Лицензия CC (некоммерческая) (CC license (Non-Commercial)) для отображения изображений с лицензией CC, которые можно использовать только для некоммерческих целей, или Лицензия CC (другие типы) (CC license (Others)) для отображения других изображений.

Если значение было изменено после поиска, щелкните  (Обновить), чтобы выполнить поиск повторно.

Примечание.

- типы лицензии различаются в зависимости от изображения. Наведите курсор на изображение для отображения всплывающей подсказки, где можно проверить тип лицензии.

Тип лицензии (License Type)	Тип лицензии	Условия и общие замечания (My Image Garden) (Руководствуйтесь данными условиями при использовании изображений с лицензиями CC, за исключением случаев личного использования или использования дома.)
Все типы (All types)	Все права защищены	Несанкционированное копирование изображений является незаконным за исключением случаев личного использования, использования дома или других применений из ограниченного круга. Копирование портретов (фотографий людей) может нарушать личные права.
	С указанием авторства — Некоммерческая (лицензия CC)	- В своей работе необходимо указывать название оригинальной работы и обладателя лицензии на нее. - Работу нельзя использовать в коммерческих целях.
	С указанием авторства — Некоммерческая — Без производных (лицензия CC)	- В своей работе необходимо указывать название оригинальной работы и обладателя лицензии на нее. - Работу нельзя использовать в коммерческих целях. - Нельзя изменять работу.
	С указанием авторства —	- В своей работе необходимо указывать название оригинальной работы и обладателя

	Некоммерческая — С сохранением условий (лицензия CC)	лицензии на нее. - Работу нельзя использовать в коммерческих целях. - Даже если Ваша работа основана на работе других пользователей, необходимо применить к ней те же условия, что были установлены обладателем лицензии на оригинальную работу.
	С указанием авторства (лицензия CC)	- В своей работе необходимо указывать название оригинальной работы и обладателя лицензии на нее.
	С указанием авторства — Без производных (лицензия CC)	- В своей работе необходимо указывать название оригинальной работы и обладателя лицензии на нее. - Нельзя изменять работу.
	С указанием авторства — С сохранением условий (лицензия CC)	- В своей работе необходимо указывать название оригинальной работы и обладателя лицензии на нее. - Даже если Ваша работа основана на работе других пользователей, необходимо применить к ней те же условия, что были установлены обладателем лицензии на оригинальную работу.
Лицензия CC (некоммерческая) (CC license (Non-Commercial))	С указанием авторства — Некоммерческая (лицензия CC)	- В своей работе необходимо указывать название оригинальной работы и обладателя лицензии на нее. - Работу нельзя использовать в коммерческих целях.
	С указанием авторства — Некоммерческая — Без производных (лицензия CC)	- В своей работе необходимо указывать название оригинальной работы и обладателя лицензии на нее. - Работу нельзя использовать в коммерческих целях. - Нельзя изменять работу.
	С указанием авторства — Некоммерческая — С сохранением условий (лицензия CC)	- В своей работе необходимо указывать название оригинальной работы и обладателя лицензии на нее. - Работу нельзя использовать в коммерческих целях. - Даже если Ваша работа основана на работе других пользователей, необходимо применить к ней те же условия, что были установлены обладателем лицензии на оригинальную работу.
Лицензия CC (другие типы) (CC license (Others))	С указанием авторства (лицензия CC)	- В своей работе необходимо указывать название оригинальной работы и обладателя лицензии на нее.
	С указанием авторства — Без производных (лицензия CC)	- В своей работе необходимо указывать название оригинальной работы и обладателя лицензии на нее. - Нельзя изменять работу.
	С указанием авторства — С сохранением условий (лицензия CC)	- В своей работе необходимо указывать название оригинальной работы и обладателя лицензии на нее. - Даже если Ваша работа основана на работе других пользователей, необходимо применить к ней те же условия, что были установлены обладателем лицензии на оригинальную работу.

Повторите поиск для обновления результатов в области результатов поиска.

  (Предыдущая страница/Следующая страница)

Переключение страниц в области результатов поиска.

 (Номер страницы/Всего страниц)

Введите номер страницы и нажмите клавишу Enter для отображения этой страницы в области результатов поиска.

(4) Кнопки операций



Сохранить (Save)

Отображение диалогового окна Сохранить (Save), в котором можно сохранить изображения, выбранные в области результатов поиска.

➔ [Диалоговое окно Сохранить \(экран Сайты для обмена фотографиями\)](#)

(5) Полоса настройки размера экрана

  (Уменьшение/увеличение)

Щелкните  (Уменьшить) или  (Увеличить), чтобы уменьшить или увеличить размер отображения. Можно также с легкостью изменять размер отображаемого изображения, перетаскивая регулятор.

Примечание.

- Сведения о загрузке изображений с сайта для обмена фотографиями см. в разделе « [Загрузка изображений с сайтов обмена фотографиями](#) ».

[Наверх ▲](#)

Руководство по My Image Garden > Экраны программы My Image Garden > Основной экран > Экран Сайты для обмена фотографиями > Диалоговое окно Сохранить (экран Сайты для обмена фотографиями)

A184

My Image Garden

Диалоговое окно Сохранить (экран Сайты для обмена фотографиями)

Можно задать дополнительные параметры для сохранения на компьютер изображений, загруженных в окне Сайты для обмена фотографиями (Photo Sharing Sites).

Щелкните Сохранить (Save) в окне Сайты для обмена фотографиями (Photo Sharing Sites) для отображения диалогового окна Сохранить (Save).

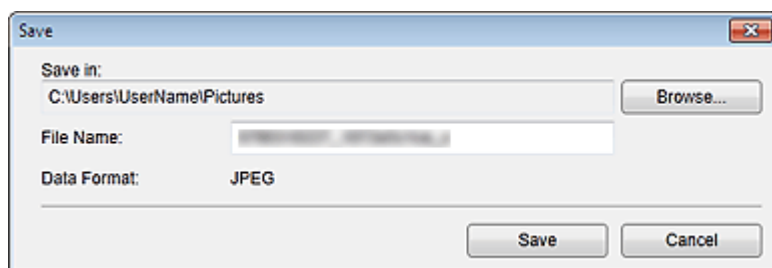

Место сохранения (Save in)

Можно установить папку для сохранения неподвижных изображений. Чтобы изменить папку, щелкните Обзор... (Browse...) и укажите другое место назначения.

По умолчанию заданы следующие папки для сохранения.

Windows 7: папка Мои рисунки (My Pictures)

Windows Vista: папка Изображения (Pictures)

Windows XP: папка Мои рисунки (My Pictures)

Имя файла (File Name)

Можно ввести имя файла изображения, который нужно сохранить. При сохранении нескольких файлов определить имя файла нельзя.

Формат данных (Data Format)

Сохранение выполняется в формате JPEG.

Связанные разделы

● [Экран Сайты для обмена фотографиями](#)

[Наверх ▲](#)

A185

My Image Garden

Окно Захват видеокадра

Можно захватывать видеокадры и создавать неподвижные изображения. Можно также печатать полученные неподвижные изображения.

Перейдите в режим Захват видеокадра (Video Frame Capture), выполнив одно из следующих действий.

- Выберите видеоизображение в окне Календарь (Calendar) в режиме Обзор дня (Day View), в окне Событие (Event) или в окне папки и щелкните Захват видеокадра (Video Frame Capture) в нижней части экрана
- Щелкните Захват видеокадра (Video Frame Capture) в левой части экрана во время выполнения захвата видеокадра

Внимание!

- Если видеоизображения не появляются, проверьте требования к системе и форматы файлов. Подробнее см. раздел «[Форматы файлов](#)».
- Эта функция не поддерживается в ОС Windows XP SP2 и Windows Vista (без пакета обновления), если установлена программа ZoomBrowser EX версии 6.7 или более поздней версии.
- Цветовые тона видеоизображения, измененные с помощью параметров графического драйвера (видеокарты) или его утилиты, не отражаются на захваченных неподвижных изображениях. Поэтому цветовой тон у видеоизображений и полученных неподвижных изображений может различаться.

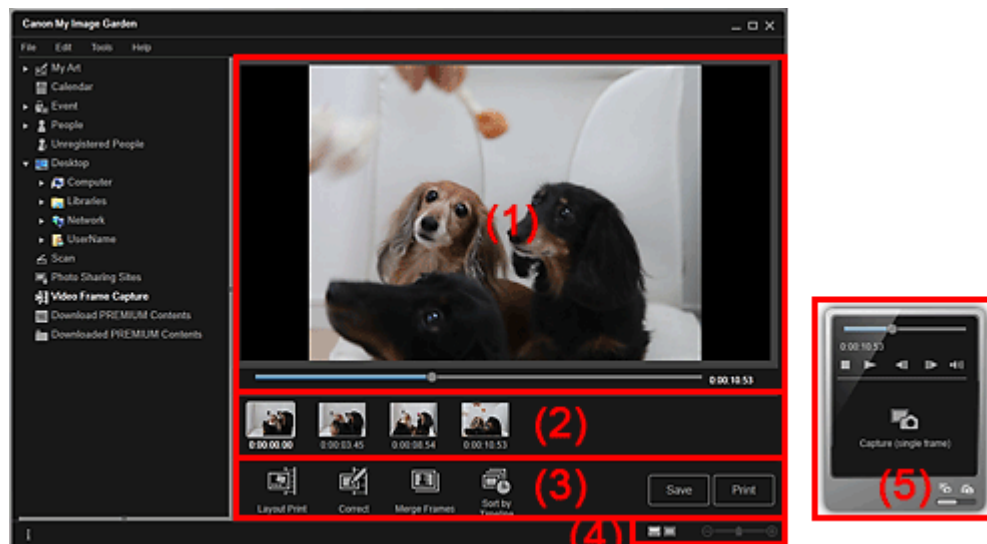

- (1) Область предварительного просмотра
- (2) Область захваченных изображений
- (3) Кнопки операций
- (4) Полоса настройки размера экрана
- (5) Панель захвата неподвижных изображений



(1) Область предварительного просмотра

Предварительный просмотр видеоизображения.

 (Шкала воспроизведения)

Отображение хода воспроизведения видеоизображения. Текущее время воспроизведения отображается справа от шкалы.

Можно передвинуть регулятор для перемотки видеоизображения вперед или назад.

Можно установить точки начала и окончания для автоматического захвата нескольких изображений, передвинув метки  (Время начала диапазона захвата) или  (Время окончания диапазона захвата) под регулятором. Для отображения временного кода наведите курсор на метку.

(2) Область захваченных изображений

Отображение эскизов неподвижных изображений, захваченных из видеоизображения. На эскизах исправленных неподвижных изображений отображается метка  (Коррекция).

  (Прокрутка влево)/(Прокрутка вправо)

Прокрутка области захваченных изображений влево или вправо для отображения скрытых эскизов.

(3) Кнопки операций



Макет печати (Layout Print)

Можно распечатать несколько неподвижных изображений, поместив их в макет, напоминающий фильм или театр.

Выберите изображение и щелкните эту кнопку для отображения диалогового окна Выберите тему и основных людей (Select Theme and Main People), в котором можно определить тему макета видео.

➔ Диалоговое окно Выберите тему и основных людей

После выбора темы включается режим Мои работы (My Art).

➔ Окно Мои работы



Исправить (Correct)

Отображение окна Исправить (Correct), в котором можно исправить неподвижные изображения.

➔ Окно Исправить



Объединить кадры (Merge Frames)

Отображение окна Объединить кадры (Merge Frames), в котором можно объединить несколько неподвижных изображений в одно.

➔ Окно Объединить кадры



Сорт. по врем. шкале (Sort by Timeline)

Можно упорядочить полученные неподвижные изображения по временному коду.

Сохранить (Save)

Отображение диалогового окна Сохранить (Save), в котором можно сохранить полученные неподвижные изображения.

➔ Диалоговое окно Сохранить (окно Захват видеокadra)

Печать (Print)

Отображение диалогового окна параметров печати, в котором можно печатать полученные неподвижные изображения.

➔ Диалоговое окно Параметры печати

(4) Полоса настройки размера экрана



(Окно захваченных изображений)

Переключение в режим эскизов изображений.



(Окно сведений)

Переключение в режим предварительного просмотра изображения.





(Просмотр полного изображения)

В окне сведений изображение масштабируется по размеру окна предварительного просмотра.



(Уменьшение/увеличение)

Щелкните  (Уменьшить) или  (Увеличить), чтобы уменьшить или увеличить размер отображения. Можно также с легкостью изменять размер отображаемого изображения, перетаскивая регулятор.

(5) Панель захвата неподвижных изображений

Панель Захватить (один кадр) (Capture (single frame))

Панель Захватить (несколько) (Capture (multiple))



(Шкала воспроизведения)

Отображение хода воспроизведения видеоизображения. Текущее время воспроизведения отображается ниже шкалы.

Можно передвинуть регулятор для перемотки видеоизображения вперед или назад.

(Время начала диапазона захвата)/(Время окончания диапазона захвата)

Можно указать интервал, из которого можно автоматически захватить несколько изображений. Передвиньте регулятор на шкале воспроизведения в позицию времени начала или окончания диапазона и щелкните кнопку; метка, соответствующая кнопке, под шкалой воспроизведения перемещается в это положение. Чтобы указать время начала или окончания, можно также переместить саму метку.

Наведите курсор на метку для отображения времени начала и окончания.

(Пред. кадр)/(След. кадр)



Переход по видеоизображению на один кадр назад или вперед при каждом щелчке.

Если щелкнуть кнопку во время воспроизведения, воспроизведение видеоизображения приостанавливается.

Щелкните и удерживайте кнопку для непрерывной покадровой прокрутки назад или вперед.

(Воспроизведение)/(Пауза)

Начало или приостановка воспроизведения видеоизображения.

Когда видеоизображение воспроизводится или остановлено, отображается значок  (Пауза) или  (Воспроизведение) соответственно.

(Стоп)

Остановка воспроизведения видеоизображения.

(Выключение звука)/(Включение звука)

Включение или выключение звука.

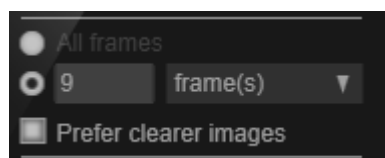

(Параметры захвата)

Можно установить количество неподвижных изображений, которые будут получены.

Можно выбрать Все кадры (All frames), кадр. (frame(s)), инт. (сек.) (sec. int.) или инт. (кадр) (frame int.). Если выбрано значение кадр. (frame(s)), инт. (сек.) (sec. int.) или инт. (кадр) (frame int.), можно также ввести общее количество кадров, интервал в секундах или интервал в кадрах соответственно.

Установите флажок Предпоч. четк. изобр. (Prefer clearer images), чтобы использовать автоматический захват наименее размытых изображений.



Захватить (один кадр) (Capture (single frame))

Захват кадра, который отображается в режиме предварительного просмотра в виде неподвижного изображения. Захваченное неподвижное изображение появится в области захваченных изображений.

Захватить кадр можно также во время воспроизведения видеоизображения.



Захватить (несколько) (Capture (multiple))

Можно захватить несколько неподвижных изображений между временем начала и окончания указанного диапазона захвата в соответствии с условиями захвата. Захваченное неподвижное изображение появится в области захваченных изображений.

Захватить кадр можно также во время воспроизведения видеоизображения.



(Переключение между захватом одного или нескольких изображений)

Переключение между панелями Захватить (один кадр) (Capture (single frame)) и Захватить (несколько) (Capture (multiple)).

Примечание.

- Сведения о получении неподвижных изображений из видеоизображений см. в разделе «[Захват и печать неподвижных изображений из видеоизображений](#)».

[Наверх ▲](#)

A186

My Image Garden

Окно Исправить

Можно также исправлять неподвижные изображения, захваченные из видеоизображений.

Чтобы исправить неподвижные изображения, выберите их в области захваченных изображений на экране Захват видеокadra (Video Frame Capture) и щелкните Исправить (Correct) в нижней части экрана для переключения к экрану Исправить (Correct).

Примечание.

- При захвате кадра, в котором объект или камера значительно сместились, исправление может быть произведено неправильно.

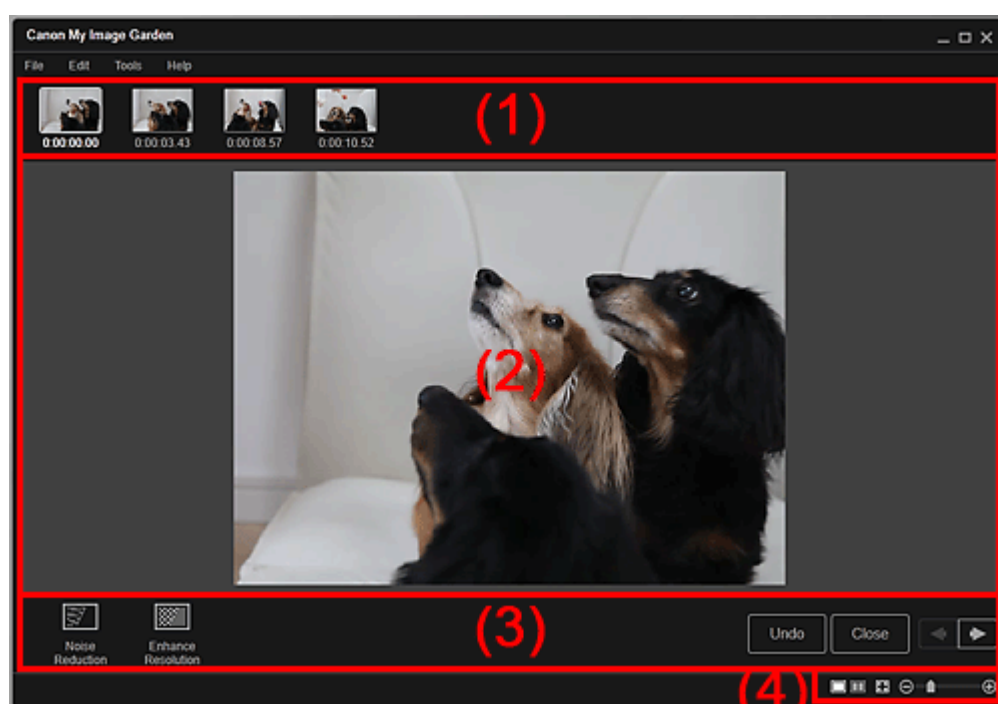

- (1) Область выбранных изображений
- (2) Область предварительного просмотра
- (3) Кнопки операций
- (4) Полоса настройки размера экрана

(1) Область выбранных изображений

Отображение эскизов неподвижных изображений, выбранных на экране Захват видеокadra (Video Frame Capture).

На эскизах исправленных неподвижных изображений отображается метка  (Коррекция).

 (Прокрутка влево)/(Прокрутка вправо)

Прокрутка области выбранных изображений влево или вправо для отображения скрытых эскизов.

(2) Область предварительного просмотра

Предварительный просмотр эскизов неподвижных изображений, выбранных в области захваченных изображений.

(3) Кнопки операций**Ослабление шума (Noise Reduction)**

Ослабление шума (изменение тона, которое может появиться на изображениях, снятых цифровой камерой в условиях слабой освещенности, например ночные сюжеты).

**Улучшить разрешение (Enhance Resolution)**

Уменьшение шероховатости изображений (сглаживание).

Отменить (Undo)

Восстановление исходного неисправленного состояния.

Заккрыть (Close)

Переключение к экрану Захват видеокадра (Video Frame Capture).

**(Предыдущее изображение/Следующее изображение)**

Отображение окна предварительного просмотра, на котором показано несколько изображений в области выбранных изображений.

(4) Полоса настройки размера экрана**(Отображение экрана исправления)**

Переключение в режим предварительного просмотра (к экрану исправления).

**(Отображение экрана сравнения)**

Отображение изображений до и после исправления в режиме предварительного просмотра для сравнения.

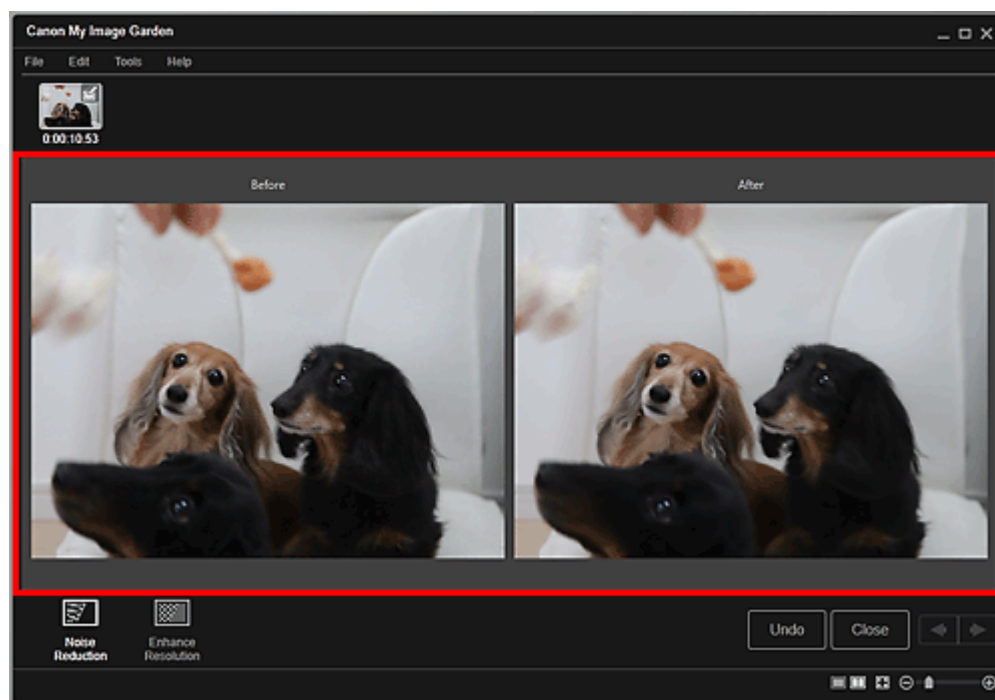
**До (Before)**

Отображение изображения до исправления.



После (After)

Отображение изображения после исправления.

**(Просмотр полного изображения)**

Масштабирование предварительного просмотра в соответствии с размером области.

**(Уменьшение/увеличение)**

Щелкните  (Уменьшить) или  (Увеличить), чтобы уменьшить или увеличить размер отображения. Можно также с легкостью изменять размер отображаемого изображения, перетаскивая регулятор.

 **Примечание.**

- Сведения об исправлении неподвижных изображений, захваченных из видеоизображений, см. в разделе «[Исправление неподвижных изображений, захваченных из видеоизображений](#)».

[Наверх ▲](#)

A187

My Image Garden

Окно Объединить кадры

Можно объединить неподвижные изображения, полученные из видеоизображения и упорядоченные по временному коду, чтобы создать изображение, показывающее последовательность движений объекта.

Выберите изображения, которые нужно объединить, в окне Захват видеокадра (Video Frame Capture) и щелкните Объединить кадры (Merge Frames), чтобы открыть окно Объединить кадры (Merge Frames).

Внимание!

- Можно объединить от 5 до 30 неподвижных изображений.
- Нельзя использовать неподвижные изображения, исправленные в окне Исправить (Correct). Используются исходные неисправленные неподвижные изображения.

Примечание.

- Рекомендуется использовать неподвижные изображения, полученные из видеоизображений, записанных камерой в устойчивом положении (например, на штативе) без увеличения изображения или настраивания фокуса во время съемки.
- Некоторые фрагменты объектов могут быть прозрачными, если выбраны кадры, на которых объект движется.
- Кадры невозможно правильно объединить в следующих случаях.
 - При использовании видеоизображения, записанного на подвижном фоне
 - Если выбраны кадры, на которых движущиеся объекты или их тени пересекаются
 - При использовании видеоизображения, в котором движущиеся объекты совпадают по цвету и форме с объектами фона
 - При использовании видеоизображения, в котором яркость или освещение изменялись в процессе записи
 - При использовании видеоизображения, записанного со специальными функциями, такими как эффект миниатюры



- (1) Область выбранных изображений
- (2) Область предварительного просмотра
- (3) Кнопки операций

(4) Полоса настройки размера экрана

(1) Область выбранных изображений

Отображение эскизов неподвижных изображений, выбранных на экране Захват видеокadra (Video Frame Capture).

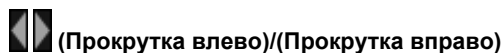

(Прокрутка влево)/(Прокрутка вправо)

Прокрутка области выбранных изображений влево или вправо для отображения скрытых эскизов.

(2) Область предварительного просмотра

Предварительный просмотр объединенного изображения.

(3) Кнопки операций

Начать повт. объединение (Start Re-merging)

Повторное объединение изображений, повторно выбранных в области выбранных изображений.

Сохранить (Save)

Отображение диалогового окна Сохранить (Save), в котором можно сохранить изображение, созданное из объединенных кадров.

➔ Диалоговое окно Сохранить (окно Захват видеокadra)

Закреть (Close)

Переключение к экрану Захват видеокadra (Video Frame Capture).

Печать (Print)

Отображение диалогового окна параметров печати, в котором можно распечатать изображение, созданное из объединенных кадров.

➔ Диалоговое окно Параметры печати

(4) Полоса настройки размера экрана

(Просмотр полного изображения)

Масштабирование предварительного просмотра в соответствии с размером области.



(Уменьшение/увеличение)

Щелкните (Уменьшить) или (Увеличить), чтобы уменьшить или увеличить размер отображения. Можно также с легкостью изменять размер отображаемого изображения, перетаскивая регулятор.

Примечание.

- Сведения об объединении неподвижных изображений см. в разделе « [Создание изображений из объединенных видеокadra](#) ».

Руководство по My Image Garden > Экраны программы My Image Garden > Основной экран > Окно Захват видеокadra > Диалоговое окно Сохранить (окно Захват видеокadra)

A188

My Image Garden

Диалоговое окно Сохранить (окно Захват видеокadra)

При сохранении неподвижных изображений, захваченных из видеоизображений, или изображений из объединенных кадров на компьютере можно задать дополнительные параметры.

Откройте диалоговое окно Сохранить (Save), выполнив одно из следующих действий.

- Выберите неподвижные изображения в окне Захват видеокadra (Video Frame Capture) и щелкните Сохранить (Save)
- Щелкните Сохранить (Save) в окне Объединить кадры (Merge Frames)

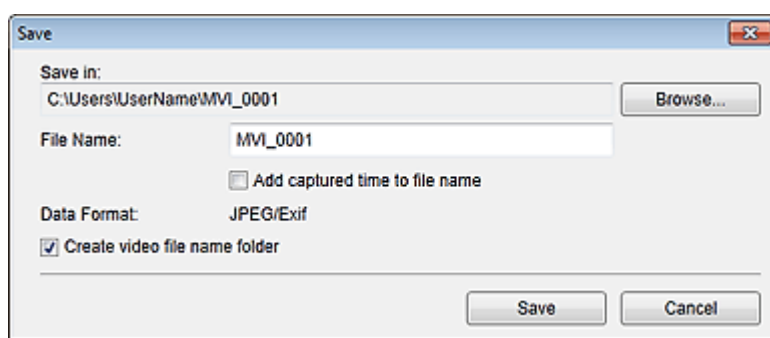

Место сохранения (Save in)

Можно установить папку для сохранения изображений. Чтобы изменить папку, щелкните Обзор... (Browse...) и укажите другое место назначения.

По умолчанию захваченные неподвижные изображения сохраняются в той же папке, в которой находится исходное видеоизображение.

Имя файла (File Name)

Можно ввести имя файла изображения, который нужно сохранить. При одновременном сохранении нескольких файлов к имени каждого файла автоматически добавляются 4 цифры.

Добавить время захвата к имени файла (Add captured time to file name)

Установите этот флажок, чтобы добавить к имени сохраняемого файла время захвата (8 цифр).

Примечание.

- Параметр Добавить время захвата к имени файла (Add captured time to file name) отображается только при сохранении неподвижных изображений, сохраненных в окне Захват видеокadra (Video Frame Capture).

Формат данных (Data Format)

Сохранение выполняется в формате JPEG/Exif.

Создать папку с именем видеофайла (Create video file name folder)

Установите этот флажок, чтобы создать папку, имя которой совпадает с именем файла видеоизображения, в папке, заданной параметром Место сохранения (Save in), и сохранить в нее неподвижные изображения.

Если этот флажок не установлен, изображения будут сохраняться в папку, указанную в параметре Место сохранения (Save in).

Связанные разделы

- [Окно Захват видеокadra](#)

Руководство по My Image Garden > Экраны программы My Image Garden > Основной экран > Окно Загрузить сод. д/кач. печ.

A189

My Image Garden

Окно Загрузить сод. д/кач. печ.

Можно загружать высококачественное содержимое.

Для переключения в режим Загрузить сод. д/кач. печ. (Download PREMIUM Contents) щелкните Загрузить сод. д/кач. печ. (Download PREMIUM Contents) в левой части экрана.

Внимание!

- Вы можете использовать загруженное и распечатанное содержимое, предназначенное для высококачественной печати, только в личных целях. Вы не можете использовать это содержимое в коммерческих целях.

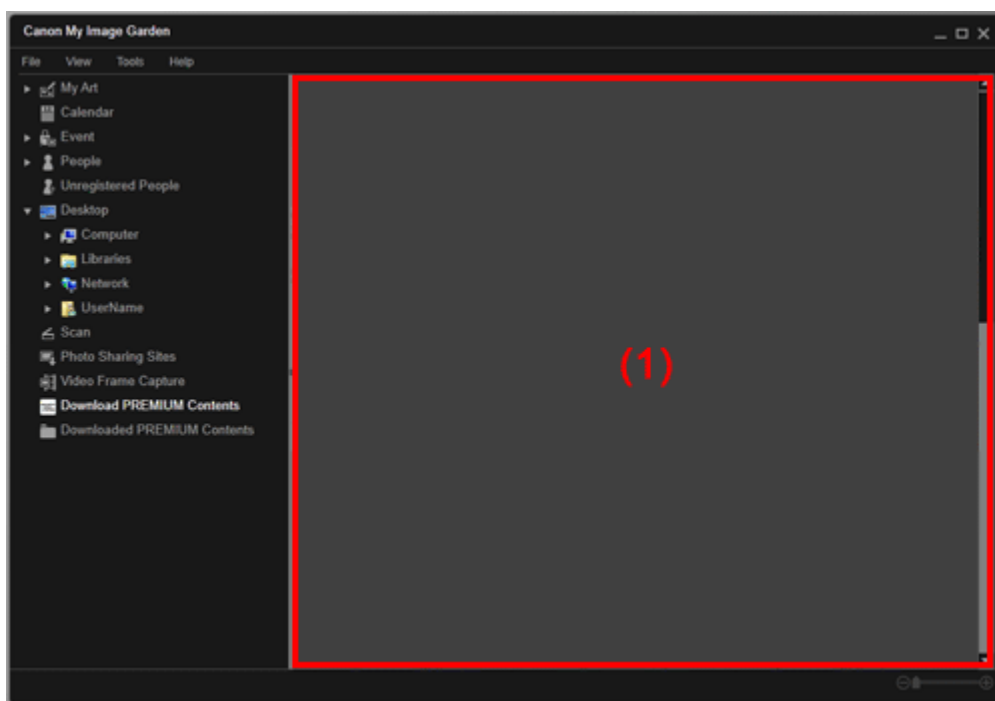

(1) Область содержимого

(1) Область содержимого

Отображение содержимого CREATIVE PARK PREMIUM.

Связанные разделы

- Загрузка высококачественного содержимого

Наверх ▲

A200

My Image Garden

Окно Загружено сод. д/кач. печ.

Можно редактировать загруженное высококачественное содержимое (материалы для печати).

Для переключения в режим Загружено сод. д/кач. печ. (Downloaded PREMIUM Contents) щелкните Загружено сод. д/кач. печ. (Downloaded PREMIUM Contents) в левой части экрана.

Внимание!

- Вы можете использовать загруженное и распечатанное содержимое, предназначенное для высококачественной печати, только в личных целях. Вы не можете использовать это содержимое в коммерческих целях.

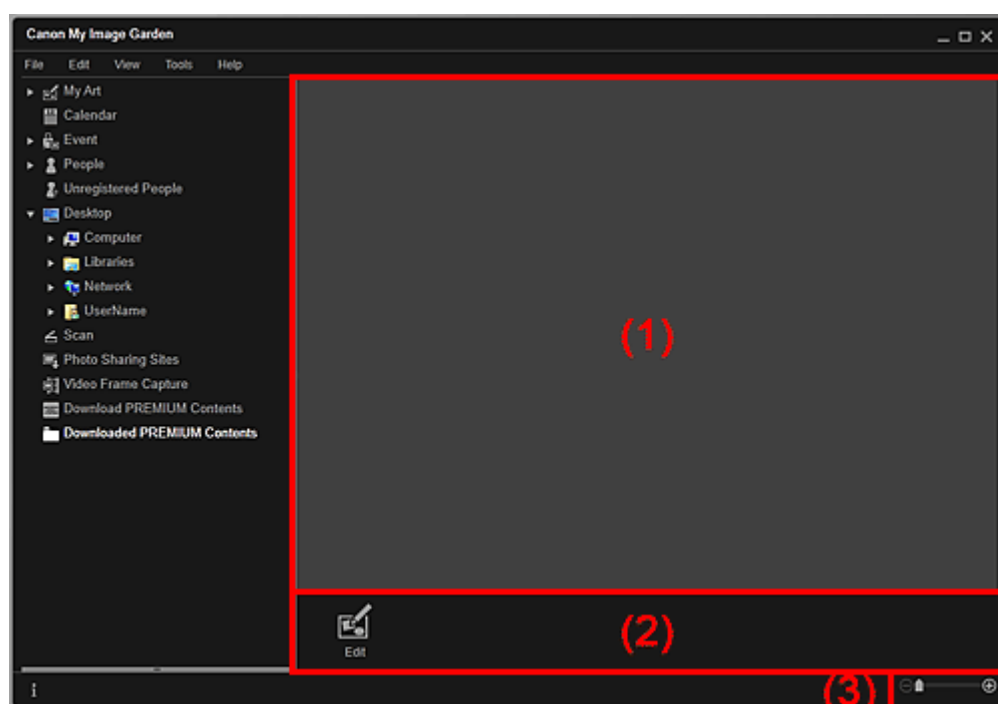

- (1) Область загруженных материалов
- (2) Кнопки операций
- (3) Полоса настройки размера экрана

(1) Область загруженных материалов

Отображение эскизов загруженного высококачественного содержимого.

Примечание.

- Наведите курсор на изображение, чтобы отобразить информацию об объекте, например, следующую.
 - Имя содержимого (Content Name)
 - Худ/торг. марка (Artist or Brand)
 - Тип лицензии (License Type)
 - Можно нап., раз (Printable Times)
 - Срок использ. (Usage Expiry)
 - Размер бумаги (Paper Size)
 - Предлаг. бумага (Suggested Paper)

(2) Кнопки операций

**Изменить (Edit)**

Переключение к экрану Мои работы (My Art).



➔ [Окно Мои работы](#)

**Примечание.**

- Доступные функции редактирования отличаются в зависимости от выбранного высококачественного содержимого.
- Невозможно одновременно редактировать несколько элементов высококачественного содержимого.

(3) Полоса настройки размера экрана

(Уменьшение/увеличение)

Щелкните  (Уменьшить) или  (Увеличить), чтобы уменьшить или увеличить размер отображения. Можно также с легкостью изменять размер отображаемого изображения, перетаскивая регулятор.

**Примечание.**

- Подробную информацию о печати высококачественного содержимого см. в разделе « [Загрузка и печать высококачественного содержимого](#) ».

[Наверх ▲](#)

A301

My Image Garden

Окно Исправить/улучшить изображения

Можно исправлять и улучшать изображения.

Откройте окно Исправить/улучшить изображения (Correct/Enhance Images), выполнив одно из следующих действий.

- Выберите изображения для использования в области редактирования окна Мои работы (My Art), затем щелкните Исправить/улучшить (Correct/Enhance) в нижней части окна
- Выберите одно или несколько изображений в области Обзор дня (Day View) окна Календарь (Calendar), окна Событие (Event), развернутого отображения окна Люди (People), окна Незарегистрированные люди (Unregistered People) или окна папок, затем щелкните Исправить/улучшить (Correct/Enhance) в нижней части окна

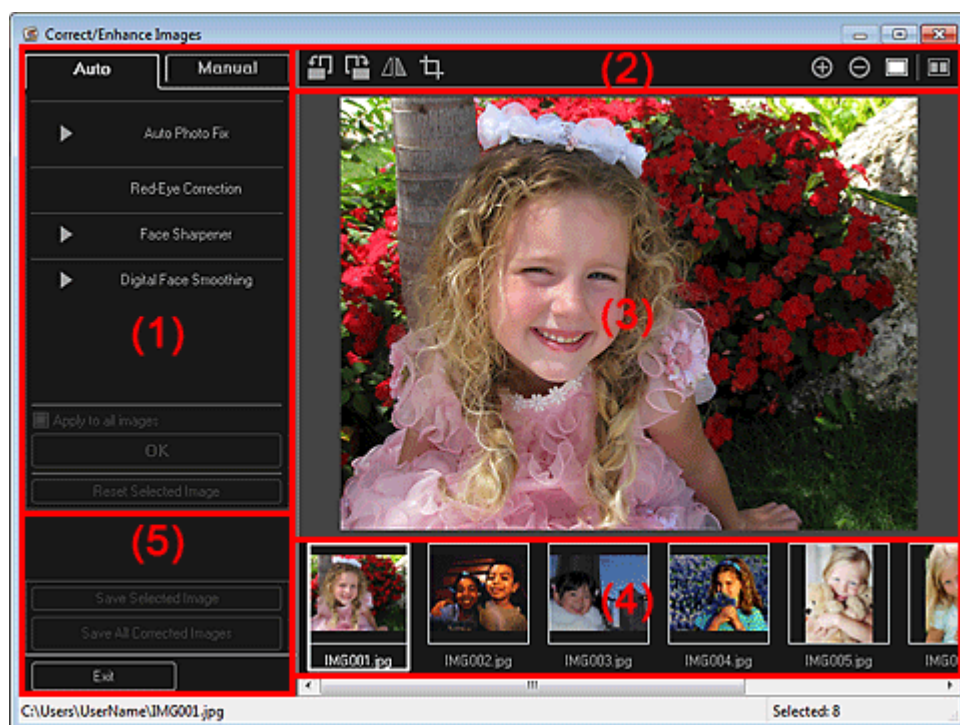

- (1) Область настройки, исправления и улучшения изображения
- (2) Кнопки операций предварительного просмотра
- (3) Область предварительного просмотра
- (4) Область выбранных изображений
- (5) Кнопки операций

(1) Область настройки, исправления и улучшения изображения

Параметры и процедуры, содержащиеся на вкладках Авто (Auto) и Вручную (Manual), различны. Щелкните вкладку Авто (Auto) или Вручную (Manual) для переключения между вкладками.

Вкладка Авто (Auto)

На вкладке Авто (Auto) можно исправить или улучшить все изображение целиком.

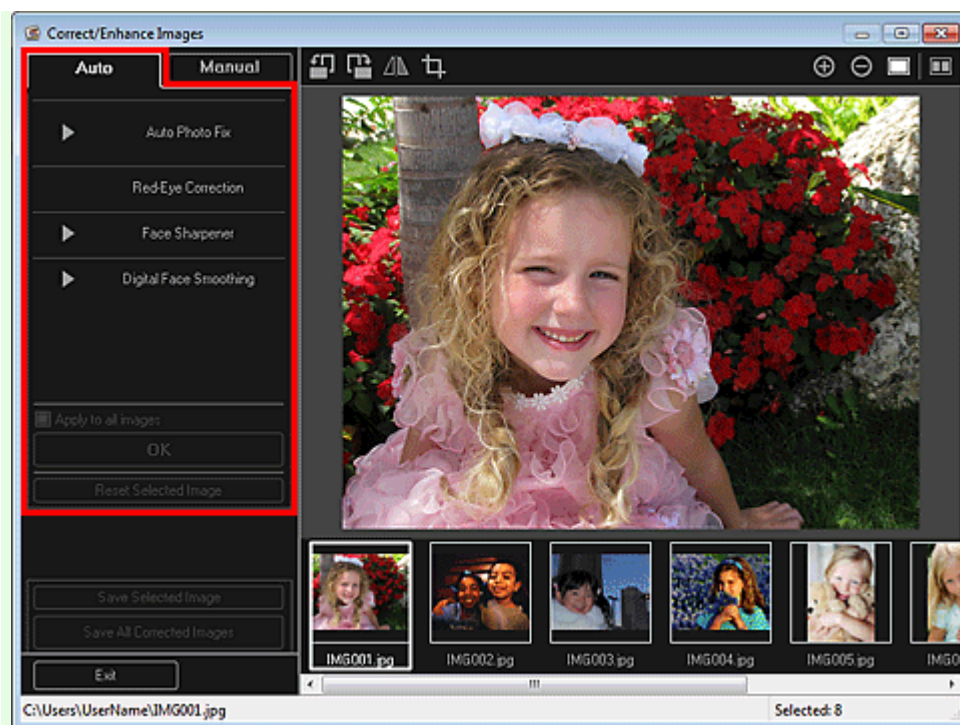

Авт. исправление фото (Auto Photo Fix)

Выполняется автоматическое исправление фотографий.

Примечание.

- Можно выполнять автоматическое исправление фотографий во время печати. Процедуру настройки см. в разделе «Диалоговое окно Параметры печати».

Отдать приоритет информации Exif (Prioritize Exif info)

Установите этот флажок для применения исправлений, основанных, главным образом, на параметрах, используемых при съемке.

Снимите этот флажок для применения исправлений, основанных на результатах анализа изображения. Как правило, следует выбирать это значение.

Примечание.

- Exif — это стандартный формат для внедрения различных данных о съемке в снимки (в формате JPEG), сделанные цифровыми камерами.
- Можно автоматически применять необходимые исправления при печати в зависимости от информации Exif. Процедуру настройки см. в разделе «Диалоговое окно Параметры печати».

Исправление красных глаз (Red-Eye Correction)

Исправляет эффект красных глаз.

Примечание.

- Можно выполнять автоматическое исправление эффекта «красных глаз» во время печати. Процедуру настройки см. в разделе «Диалоговое окно Параметры печати».

Повышение четкости лиц (Face Sharpener)

Повышение четкости лиц, оказавшихся на фотографии «не в фокусе».

Уровень коррекции можно настроить с помощью регулятора.

Цифровая обработка лиц (Digital Face Smoothing)

Улучшает вид кожи, сглаживая дефекты и морщины.

Уровень улучшения можно настроить с помощью регулятора.

Применить ко всем изобр. (Apply to all images)

Установите этот флажок для автоматического исправления или улучшения всех изображений в области выбранных изображений.

ОК (ОК)

Применение указанного исправления или улучшения к выбранным изображениям.

Сброс выбранного изображения (Reset Selected Image)

Возврат исправленного, улучшенного или настроенного изображения к исходному состоянию.

Вкладка Вручную (Manual)

На вкладке Вручную (Manual) есть два меню: Настройка (Adjust) и Исправить/улучшить (Correct/Enhance).

Используйте функцию Настройка (Adjust) для настройки яркости, контрастности и четкости всего изображения.

Используйте функцию Исправить/улучшить (Correct/Enhance) для исправления или улучшения выбранных областей.

Настройка (Adjust)

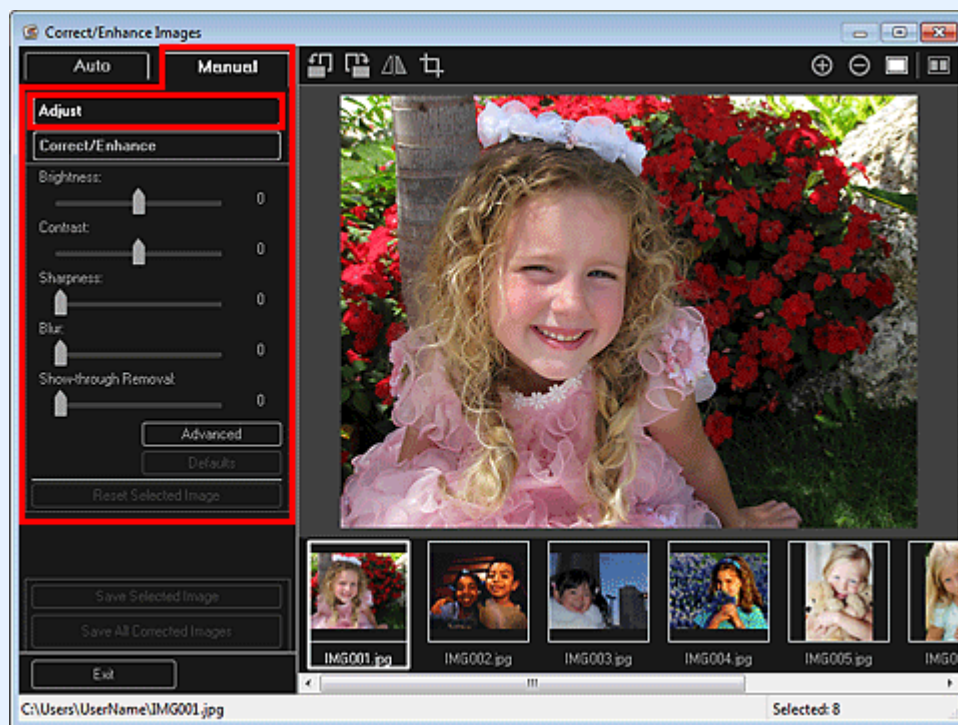

Яркость (Brightness)

Настраивает яркость всего изображения.

Перемещайте движок влево, чтобы сделать изображение темнее, и вправо, чтобы сделать изображение ярче.

Контрастность (Contrast)

Настраивает контрастность изображения. Если из-за низкого уровня контрастности изображение получается размытым, можно настроить уровень контрастности.

Перемещайте движок влево для уменьшения или вправо для увеличения контрастности изображения.

Четкость (Sharpness)

Подчеркивает контуры предметов, чтобы сделать изображение более четким. Если фотография сделана «не в фокусе» или текст имеет расплывчатые формы, можно настроить уровень четкости.

Переместите движок вправо, чтобы увеличить четкость изображения.

Размытость (Blur)

Делает контуры предметов более размытыми, чтобы смягчить изображение.

Переместите движок вправо, чтобы смягчить изображение.

Устранение просвечивания (Show-through Removal)

Удаление просвечивающегося текста с оборотной стороны или основного цвета. Настройте уровень, чтобы предотвратить проявление на изображении текста с оборотной стороны тонкого документа или основного цвета документа.

Переместите движок вправо, чтобы усилить эффект удаления просвечивания.

Дополнительно (Advanced)

Отображение диалогового окна Дополнительная настройка (Advanced Adjustment), в котором можно выполнить точную настройку яркости и цветового тона изображения.

Для пунктов Яркость/Контрастность (Brightness/Contrast) и Тон (Tone) выберите цвет в разделе Канал (Channel), чтобы настроить параметр Красный (Red), Зеленый (Green) или Синий (Blue), или выберите Общий (Master), чтобы настроить три цвета одновременно.

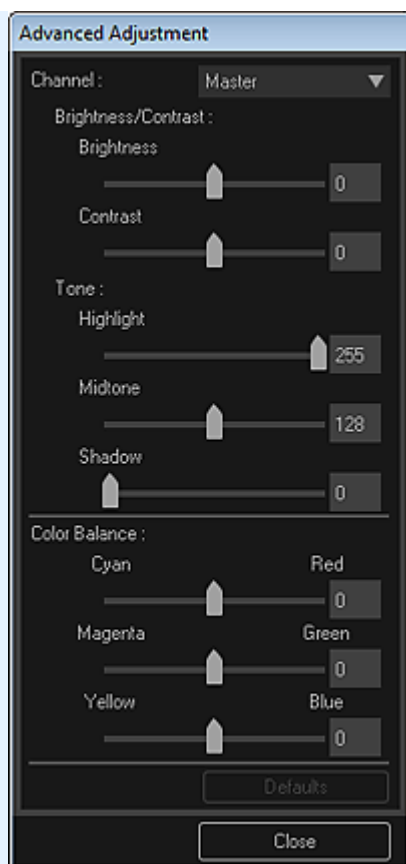

Яркость/Контрастность (Brightness/Contrast)

Настройка яркости и контрастности изображения.

Перемещайте регулятор Яркость (Brightness) влево, чтобы сделать изображение темнее, и вправо, чтобы сделать изображение ярче.

Перемещайте регулятор Контрастность (Contrast) влево для уменьшения или вправо для увеличения контрастности изображения.

Тон (Tone)

Настройка баланса яркости с помощью значений Светлый тон (Highlight) (самый светлый уровень), Тень (Shadow) (самый темный уровень) и Средний тон (Midtone) (цвет в середине диапазона между Светлый тон (Highlight) и Тень (Shadow)).

Чтобы сделать изображение светлее, перемещайте регулятор Светлый тон (Highlight) влево.

Перемещайте регулятор Средний тон (Midtone) влево, чтобы сделать изображение ярче, и вправо, чтобы сделать изображение темнее.

Чтобы сделать изображение темнее, перемещайте регулятор Тень (Shadow) вправо.

Баланс цвета (Color Balance)

Настройка насыщенности и цветового тона изображения.

Перемещайте регулятор Баланс цвета (Color Balance) влево или вправо для регулировки интенсивности соответствующего цвета.

По умолчанию (Defaults)

Сброс всех настроек.

Закреть (Close)

Закрытие диалогового окна Дополнительная настройка (Advanced Adjustment).

Примечание.

- Не изменяйте значения Яркость (Brightness) и Контрастность (Contrast), установленные в пункте Настройка (Adjust), даже если яркость и цветовой тон настроены в диалоговом окне Дополнительная настройка (Advanced Adjustment).

По умолчанию (Defaults)

Сброс всех настроек (яркость, контрастность, четкость, размытость и устранение просвечивания).

Сброс выбранного изображения (Reset Selected Image)

Возврат исправленного, улучшенного или настроенного изображения к исходному состоянию.

Исправить/улучшить (Correct/Enhance)

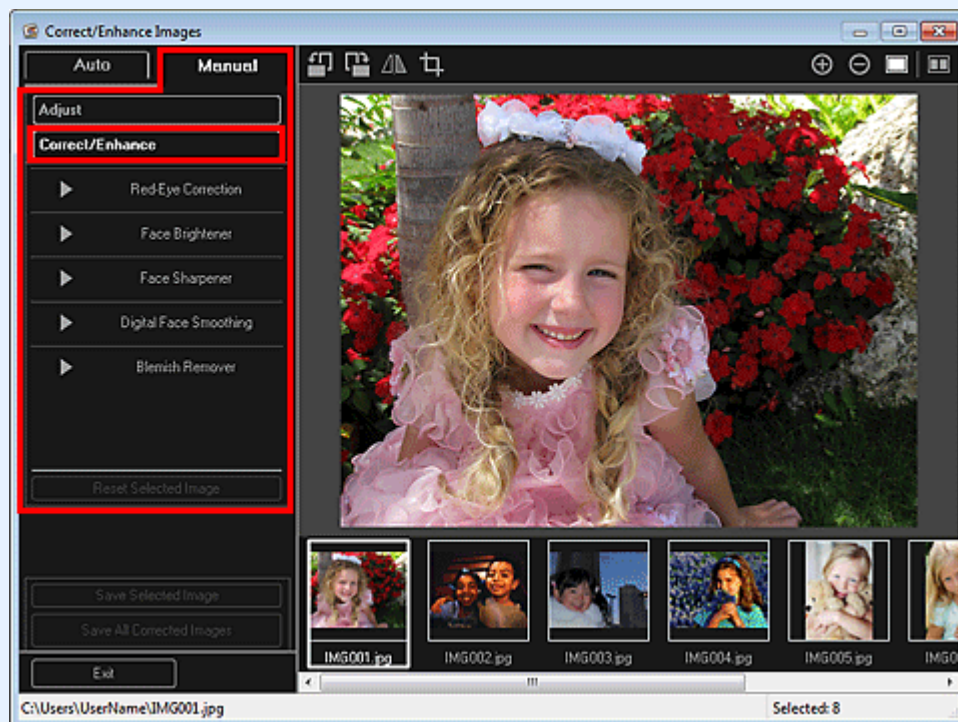
**Исправление красных глаз (Red-Eye Correction)**

Устранение эффекта «красных глаз» в выбранной области.
Уровень коррекции можно настроить с помощью регулятора.

Повышение яркости лиц (Face Brightener)

Коррекция всего изображения таким образом, что лицо в выбранной области и вокруг нее становится более ярким.

Уровень коррекции можно настроить с помощью регулятора.

Повышение четкости лиц (Face Sharpener)

Коррекция всего изображения таким образом, что лицо в выбранной области и вокруг нее становится более четким.

Уровень коррекции можно настроить с помощью регулятора.

Цифровая обработка лиц (Digital Face Smoothing)

Улучшает вид кожи, сглаживая дефекты и морщины в выбранной области.

Уровень улучшения можно настроить с помощью регулятора.

Устранение пятен (Blemish Remover)

Сглаживание родинок в выбранной области.

ОК (OK)

Применение выбранного исправления или улучшения к указанной области.





Отменить (Undo)

Отмена последнего примененного исправления или улучшения.

Сброс выбранного изображения (Reset Selected Image)

Возврат исправленного, улучшенного или настроенного изображения к исходному состоянию.

(2) Кнопки операций предварительного просмотра**Примечание.**

- Если окно Исправить/улучшить изображения (Correct/Enhance Images) открыто из окна Мои работы (My Art), параметры  (Поворот влево на 90°),  (Поворот вправо на 90°),  (Перевернуть по горизонтали) и  (Обрезка) не отображаются.

  (Поворот влево на 90°)/(Поворот вправо на 90°)

Каждый щелчок кнопки позволяет повернуть изображение на 90° против часовой стрелки или по часовой стрелке.

**(Переворот по горизонтали)**

Переворачивает изображение по горизонтали.

**(Обрезка)**

Отображение окна Обрезка (Crop), в котором можно обрезать изображение.

→ [Окно Обрезка](#)

**(Увеличение)/(Уменьшение)**

Каждый щелчок кнопки позволяет на один шаг увеличить или уменьшить область предварительного просмотра изображения.

**(Просмотр полного изображения)**

Масштабирование предварительного просмотра в соответствии с размером области.

**(Отображение экрана сравнения)**

Открытие окна Сравнить изображения (Compare Images), в котором можно сравнить изображения до и после исправления, улучшения или настройки.

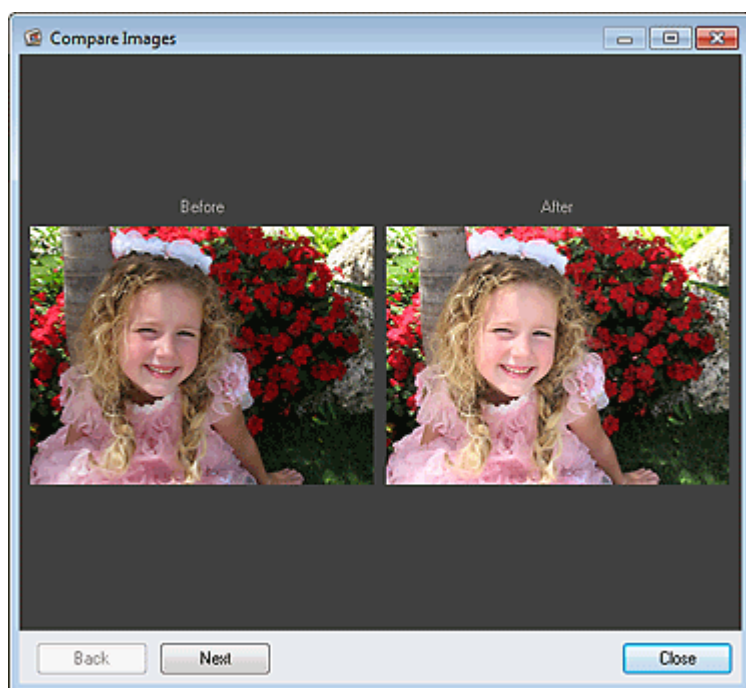
**До (Before)**

Изображение до исправления, улучшения или настройки.

После (After)

Изображение после исправления, улучшения или настройки.

Назад (Back)/Далее (Next)

Переключение к предыдущему или следующему изображению.

Если выбрано только одно изображение, этот параметр недоступен.

Закреть (Close)

Закрытие окна Сравнить изображения (Compare Images).

(3) Область предварительного просмотра

Предварительный просмотр изображения во время исправления или улучшения.

На эскизах исправленных или улучшенных изображений отображается метка  (Коррекция/Улучшение).

(4) Область выбранных изображений

Отображение эскизов изображений, если в окне Исправить/улучшить изображения (Correct/Enhance Images) было выбрано несколько изображений.

Если в окне Исправить/улучшить изображения (Correct/Enhance Images) было выбрано только одно изображение, эта область не отображается.

На эскизах исправленных или улучшенных изображений отображается метка  (Коррекция/Улучшение).

Примечание.

- Эта область не отображается, если в разделе Мои работы (My Art) окна Исправить/улучшить изображения (Correct/Enhance Images) было выбрано несколько изображений. Отображается только предварительный просмотр последнего выбранного изображения.

(5) Кнопки операций

Сохранить выбранное изобр. (Save Selected Image)

Отображение диалогового окна Сохранить (Save), в котором можно сохранить исправленное, улучшенное или настроенное изображение, показанное в области предварительного просмотра.

➡ Диалоговое окно Сохранить (окно Исправить/улучшить изображения или Специальные фильтры изображений)

Сохранить все исправ. изобр. (Save All Corrected Images)

Отображение диалогового окна Сохранить (Save), в котором можно сохранить все исправленные, улучшенные или настроенные изображения, показанные в области выбранных изображений.

➡ Диалоговое окно Сохранить (окно Исправить/улучшить изображения или Специальные фильтры изображений)

Выход (Exit)

Закрытие окна Исправить/улучшить изображения (Correct/Enhance Images).

Связанные разделы

- [Исправление и улучшение фотографий](#)

[Наверх ▲](#)

A302

My Image Garden

Окно Обрезка

Можно обрезать изображения.

Щелкните  (Обрезка) в окне Исправить/улучшить изображения (Correct/Enhance Images), чтобы отобразить окно Обрезка (Crop).

Примечание.

- Если окно Исправить/улучшить изображения (Correct/Enhance Images) открыто из окна Мои работы (My Art), параметр  (Обрезка) не отображается.

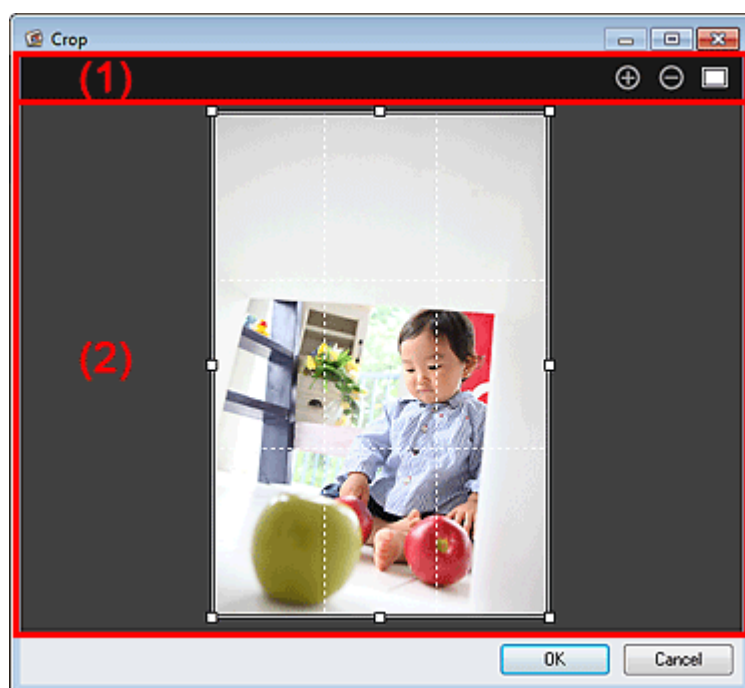

(1) Кнопки операций предварительного просмотра

(2) Область предварительного просмотра

(1) Кнопки операций предварительного просмотра

  (Увеличение)/(Уменьшение)

Каждый щелчок кнопки позволяет на один шаг увеличить или уменьшить область предварительного просмотра изображения.

 (Просмотр полного изображения)

Масштабирование предварительного просмотра в соответствии с размером области.

(2) Область предварительного просмотра

Предварительный просмотр изображения, которое необходимо обрезать.

Область обрезки показана белой рамкой.

Связанные разделы

- Обрезка фотографий
- Окно Исправить/улучшить изображения

[Наверх ▲](#)

Руководство по My Image Garden > Экраны программы My Image Garden > Окно Исправить/улучшить изображения > Диалоговое окно Сохранить (окно Исправить/улучшить изображения или Специальные фильтры изображений)

A304

My Image Garden

Диалоговое окно Сохранить (окно Исправить/улучшить изображения или Специальные фильтры изображений)

При сохранении исправленных, улучшенных или настроенных изображений на компьютере можно задать дополнительные параметры.

Откройте диалоговое окно Сохранить (Save), выполнив одно из следующих действий.

- Щелкните Сохранить выбранное изобр. (Save Selected Image) или Сохранить все исправ. изобр. (Save All Corrected Images) в окне Исправить/улучшить изображения (Correct/Enhance Images).
- Щелкните Сохранить выбранное изобр. (Save Selected Image) или Сохр. все изобр. с фильтрами (Save All Filtered Images) в окне Специальные фильтры изображений (Special Image Filters).

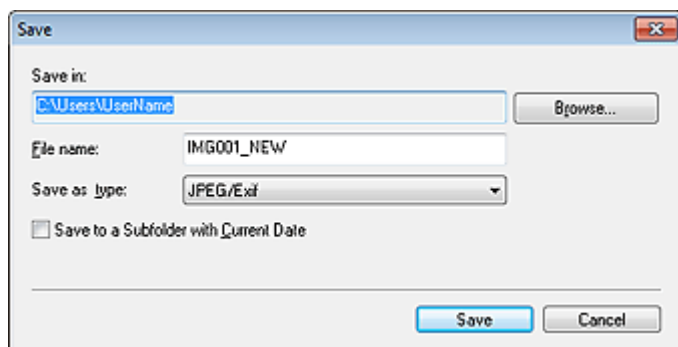

Место сохранения (Save in)

Можно установить папку для сохранения изображений. Чтобы изменить папку, щелкните Обзор... (Browse...) и укажите другое место назначения.

Примечание.

- Это поле недоступно, если установлен флажок Сохранить в папку оригинала (Save to original folder).

Имя файла (File Name)

Можно ввести имя файла изображения, который нужно сохранить. При сохранении нескольких файлов определить имя файла нельзя. К исходным именам файлов автоматически добавляется слово «_NEW».

Тип файла (Save as type)

Отображение типа файла для сохранения исправленных, улучшенных или настроенных изображений. Возможно сохранение только в формате JPEG/Exif.

Сохранение в подпапку с текущей датой (Save to a subfolder with current date)

Установите этот флажок, чтобы создать в папке, указанной в поле Место сохранения (Save in), папку текущей даты, и сохранить исправленные, улучшенные или настроенные изображения в этой папке. Будет создана папка текущей даты с именем вида «20XX_01_01» (год_месяц_день).

Сохранить в папку оригинала (Save to original folder)

Установите этот флажок для сохранения исправленных, улучшенных или настроенных изображений в тех же папках, в которых хранятся исходные изображения.

Примечание.

- Параметр Сохранить в папку оригинала (Save to original folder) отображается только при выборе функции Сохранить все исправ. изобр. (Save All Corrected Images) или Сохр. все изобр. с фильтрами (Save All Filtered Images).

Связанные разделы

- [Окно Специальные фильтры изображений](#)

[Наверх ▲](#)

А303

My Image Garden

Окно Специальные фильтры изображений

Изображения можно улучшить с помощью специальных фильтров.

Откройте окно Специальные фильтры изображений (Special Image Filters), выполнив одно из следующих действий.

- Выберите изображения для использования в области редактирования окна Мои работы (My Art), затем щелкните Специальные фильтры (Special Filters) внизу окна.
- Выберите одно или несколько изображений в области Обзор дня (Day View) окна Календарь (Calendar), окна Событие (Event), развернутого отображения окна Люди (People), окна Незарегистрированные люди (Unregistered People) или окна папок, затем щелкните Специальные фильтры (Special Filters) в нижней части окна.

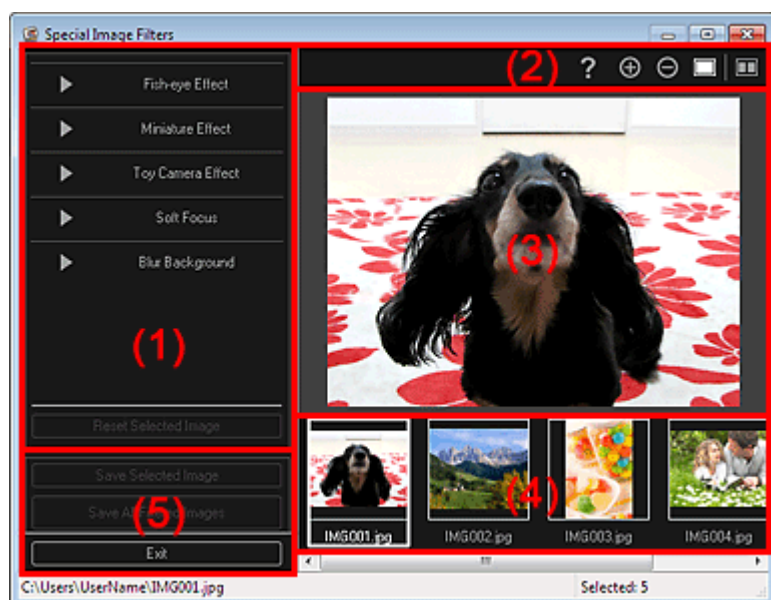

- (1) Область эффектов изображения
- (2) Кнопки операций предварительного просмотра
- (3) Область предварительного просмотра
- (4) Область выбранных изображений
- (5) Кнопки операций

(1) Область эффектов изображения

Примечание.

- Кнопки ОК (OK) и Отмена (Cancel) отображаются только при выборе элемента Эффект Рыбий глаз (Fish-eye Effect), Эффект миниатюры (Miniature Effect) или Размытость фона (Blur Background).

Эффект Рыбий глаз (Fish-eye Effect)

Можно улучшить изображение и придать ему вид фотографии, снятой объективом типа «рыбий глаз» с фокусировкой на выбранной точке.

Уровень улучшения можно настроить с помощью регулятора.

Эффект миниатюры (Miniature Effect)

Можно улучшить изображение, придав ему вид миниатюрной модели (диорамы).

Можно настроить размер белой рамки (области, которая не будет размыта) с помощью регулятора.

Эффект игруш. камеры (Toy Camera Effect)

Можно улучшить изображение и придать ему вид старой фотографии, снятой игрушечной камерой.

Улучшение применяется по мере перемещения регулятора для достижения необходимого эффекта.

Мягкий фокус (Soft Focus)

Можно улучшить все изображение, смягчив фокус.

Улучшение применяется по мере перемещения регулятора для достижения необходимого эффекта.

Размытость фона (Blur Background)

Можно размыть область за пределами выделения.

Уровень улучшения можно настроить с помощью регулятора.

ОК (OK)

Применение отмеченного улучшения к выбранному изображению.



Отмена (Cancel)

Отмена последнего примененного улучшения.

Сброс выбранного изображения (Reset Selected Image)

Восстановление исходного состояния изображения до улучшения.

(2) Кнопки операций предварительного просмотра** Примечание.**

- Кнопки  (Определение рамки и выбор области) и  (Отмена выбранной области) отображаются только при выборе элемента Размытость фона (Blur Background).

 (Определение рамки и выбор области)

Можно указать область, которая не будет размыта. Рамка определяется автоматически.

 (Отмена выбранной области)

Удаление выбранной области.

 (Справка)

Открытие данного Руководства.

  (Увеличение)/(Уменьшение)

Каждый щелчок кнопки позволяет на один шаг увеличить или уменьшить область предварительного просмотра изображения.

 (Просмотр полного изображения)

Масштабирование предварительного просмотра в соответствии с размером области.

 (Отображение экрана сравнения)

Открытие окна Сравнить изображения (Compare Images), в котором можно сравнить изображения до и после улучшения.

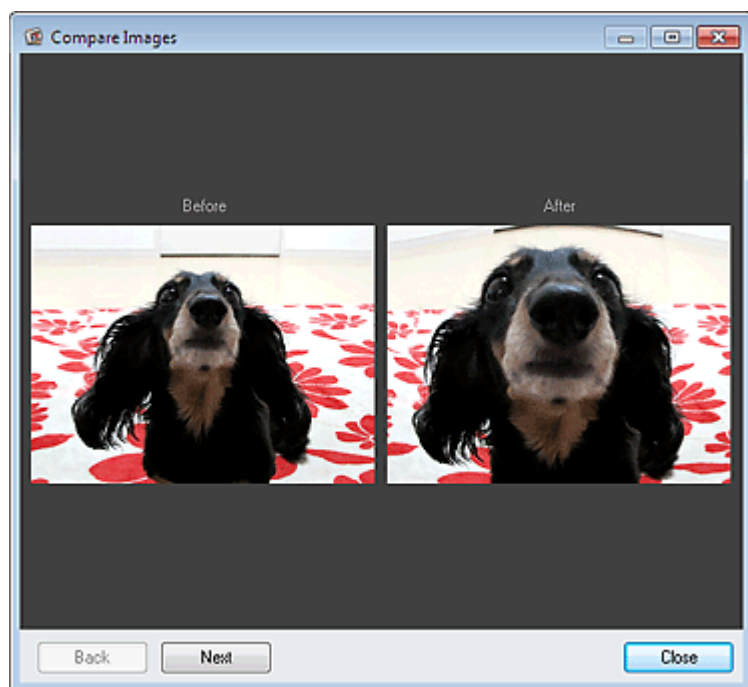
**До (Before)**

Изображение до улучшения.

После (After)

Изображение после улучшения.

Назад (Back)/Далее (Next)

Переключение к предыдущему или следующему изображению.
Если выбрано только одно изображение, этот параметр недоступен.

Заккрыть (Close)

Закрытие окна Сравнить изображения (Compare Images).

(3) Область предварительного просмотра

Предварительный просмотр улучшаемого изображения.

На улучшенных изображениях отображается значок  (Улучшение).

(4) Область выбранных изображений

Отображение эскизов изображений, если в окне Специальные фильтры изображений (Special Image Filters) было выбрано несколько изображений.

Если в окне Специальные фильтры (Special Filters) было выбрано только одно изображение, эта область не отображается.

На улучшенных изображениях отображается значок  (Улучшение).

 Примечание.

- Эта область не отображается, если в разделе Мои работы (My Art) окна Специальные фильтры изображений (Special Image Filters) было выбрано несколько изображений. Отображается только предварительный просмотр последнего выбранного изображения.

(5) Кнопки операций**Сохранить выбранное изобр. (Save Selected Image)**

Отображение диалогового окна Сохранить (Save), в котором можно сохранить улучшенное изображение, показанное в области предварительного просмотра.

➔ Диалоговое окно Сохранить (окно Исправить/улучшить изображения или Специальные фильтры изображений)

Сохранить все изобр. с фильтрами (Save All Filtered Images)

Отображение диалогового окна Сохранить (Save), в котором можно сохранить все улучшенные изображения, показанные в области выбранных изображений.

➔ Диалоговое окно Сохранить (окно Исправить/улучшить изображения или Специальные

[фильтры изображений](#))

Выход (Exit)

Закрытие окна Специальные фильтры изображений (Special Image Filters).

Связанные разделы

[Улучшение фотографий с помощью специальных фильтров](#)

[Наверх ▲](#)

A305

My Image Garden

Окно Созд./ред. PDF-файла

Можно создавать PDF-файлы на основе изображений, хранящихся на компьютере. В создаваемый PDF-файл можно также добавлять, удалять из него страницы и изменять их порядок.

Выберите одно или несколько изображений или PDF-файл (или несколько PDF-файлов) в окне Календарь (Calendar) в режиме Обзор дня (Day View), в окне Событие (Event) или в окне папки и щелкните Созд./ред. PDF-файла (Create/Edit PDF File) в нижней части экрана для переключения к окну Созд./ред. PDF-файла (Create/Edit PDF File).

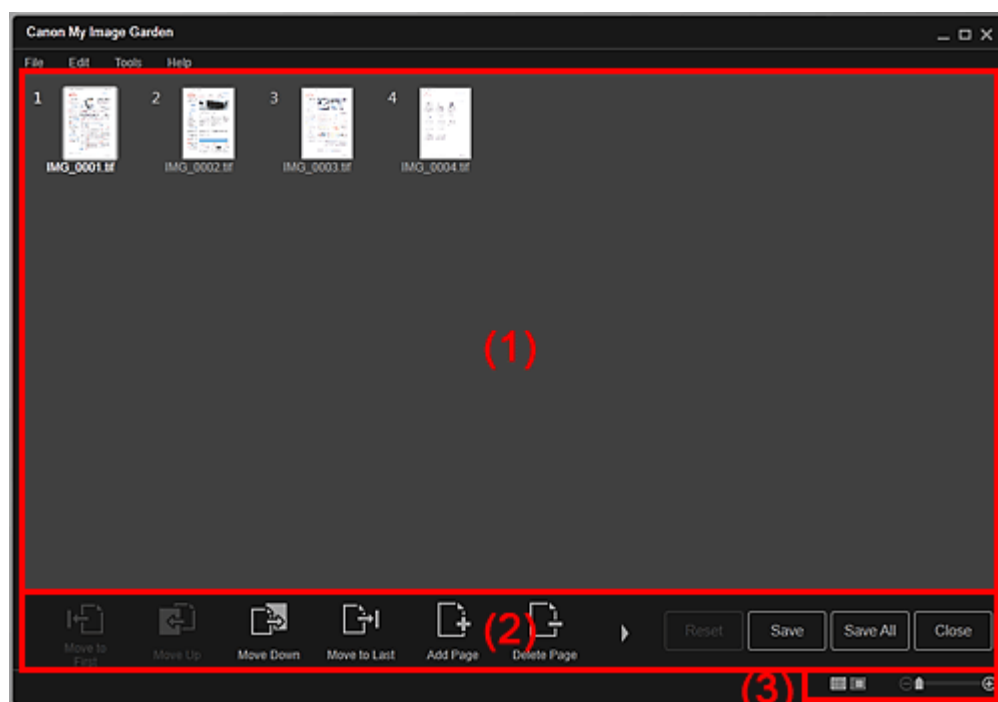

(1) Область эскизов

(2) Кнопки операций

(3) Полоса настройки размера экрана

(1) Область эскизов

Отображение эскизов изображений в виде страниц, составляющих PDF-файл.

Можно изменить порядок страниц путем перетаскивания.

Дважды щелкните страницу, чтобы переключиться на ее предварительный просмотр.

**(a) Область страниц**

Отображение эскизов изображений в виде страниц, составляющих PDF-файл. Можно изменить порядок страниц путем перетаскивания.

▲▼ (Прокрутка вверх)/(Прокрутка вниз)

Прокрутка области страниц вверх или вниз.

(b) Область предварительного просмотра

Предварительный просмотр изображения.

(c) Панель операций со страницами

▲▼ (Предыдущая страница)/(Следующая страница)

Переключение отображаемой страницы.

▲▼ (Первая страница)/(Последняя страница)

Отображение первой или последней страницы.

(2) Кнопки операций**Переместить к первой (Move to First)**

Перемещение выбранных страниц в начало.

**Переместить вверх (Move Up)**

Перемещение выбранных страниц вверх на одну страницу.

**Переместить вниз (Move Down)**

Перемещение выбранных страниц вниз на одну страницу.

**Переместить к последней (Move to Last)**

Перемещение выбранных страниц в конец.

**Добавить страницу (Add Page)**

Отображение диалогового окна Открыть (Open). Выберите изображение или PDF-файл для добавления, а затем щелкните Открыть (Open), чтобы добавить его в качестве последней страницы.

**Удалить страницу (Delete Page)**

Удаление выбранных страниц.

**Повернуть (Rotate)**

Каждый щелчок кнопки позволяет повернуть изображение на 90°.



Отменить (Undo)

Отмена последнего действия.

Каждый щелчок кнопки возвращает предыдущее состояние.

Сброс (Reset)

Отмена всех операций, выполненных в окне Созд./ред. PDF-файла (Create/Edit PDF File).

Щелкните эту кнопку, чтобы восстановить исходное состояние.

Сохранить (Save)

Отображение диалогового окна Сохранить (Save), в котором можно сохранить каждую из отображаемых в области предварительного просмотра страниц в качестве отдельного PDF-файла.

➔ Диалоговое окно Сохранить (Окно Созд./ред. PDF-файла)

Сохранить все (Save All)

Отображение диалогового окна Сохранить (Save), в котором можно сохранить все страницы в одном PDF-файле в том порядке, в каком изображения следуют в области эскизов или страниц.

➔ Диалоговое окно Сохранить (Окно Созд./ред. PDF-файла)

Закрыть (Close)

Возврат к окну, которое было открыто до вызова окна Созд./ред. PDF-файла (Create/Edit PDF File).

(3) Полоса настройки размера экрана

Примечание.

- Значок  (Режим полного изображения) отображается только в режиме предварительного просмотра.



(Режим эскизов)

Переключение в режим эскизов страниц.



(Предварительный просмотр)

Переключение в режим предварительного просмотра страниц.





(Просмотр полного изображения)

В режиме предварительного просмотра изображение масштабируется по размеру области.



(Уменьшение/увеличение)

Щелкните  (Уменьшить) или  (Увеличить), чтобы уменьшить или увеличить размер отображения. Можно также с легкостью изменять размер отображаемого изображения, перетаскивая регулятор.

Связанные разделы

- [Создание и изменение PDF-файлов](#)

[Наверх ▲](#)

A500

My Image Garden

Диалоговое окно Сохранить (Окно Созд./ред. PDF-файла)

Можно задать дополнительные параметры для сохранения созданных или измененных PDF-файлов на компьютере.

Щелкните Сохранить (Save) или Сохр. все (Save All) в правой нижней части окна Созд./ред. PDF-файла (Create/Edit PDF File) для отображения диалогового окна Сохранить (Save).

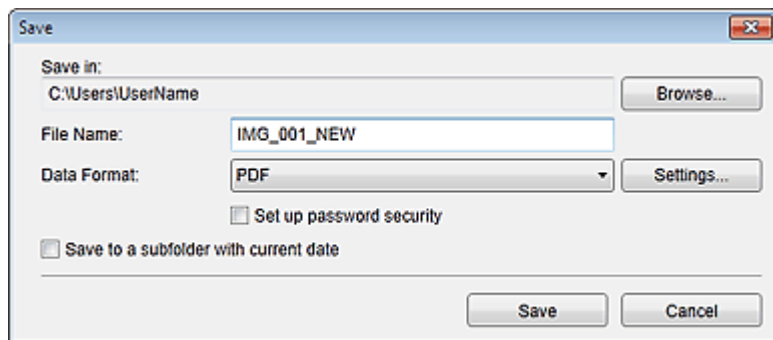

Место сохранения (Save in)

Можно установить папку для сохранения PDF-файлов. Чтобы изменить папку, щелкните Обзор... (Browse...) и укажите другое место назначения.

Имя файла (File Name)

Можно ввести имя файла изображения, который нужно сохранить. При сохранении каждого изображения в качестве отдельного файла к именам второго и последующих файлов добавляется порядковый номер.

Формат данных (Data Format)

Можно выбрать формат данных для сохранения PDF-файлов.

PDF

Можно сохранить каждую страницу в виде отдельного PDF-файла. Кроме того, для каждой страницы создается отдельный PDF-файл, если выделено несколько страниц или выбрана функция Сохр. все (Save All).

PDF (неск. страниц) (PDF (Multiple Pages))

Можно сохранить несколько страниц в одном PDF-файле.



Примечание.

- Если выбрано несколько изображений, отображается тип файла PDF (неск. страниц) (PDF (Multiple Pages)).

Параметры... (Settings...)

Открывается диалоговое окно Параметры файла (File Settings), в котором можно настроить дополнительные параметры для создания PDF-файлов. Сведения о настройке см. в разделе «Диалоговое окно Параметры файла».

Установить защиту с помощью пароля (Set up password security)

Установите этот флажок для отображения диалогового окна Параметры защиты с помощью пароля (Password Security Settings), в котором можно задать пароль для открытия созданного PDF-файла или установить ограничения на его редактирование и печать.

➔ Диалоговое окно Параметры защиты с помощью пароля



Внимание!

- При редактировании PDF-файлов, защищенных паролем, пароли удаляются. Заново установите пароли.
➔ Задание паролей для PDF-файлов

Сохранение в подпапку с текущей датой (Save to a subfolder with current date)

Установите этот флажок, чтобы создать в папке, указанной в поле Место сохранения (Save in), папку текущей даты и сохранить в ней отсканированные изображения. Создается папка с именем в формате «20XX_01_01» (Год_Месяц_Дата).

Если этот флажок не установлен, файлы будут сохраняться в папку, указанную в параметре Место сохранения (Save in).

Связанные разделы

[Окно Созд./ред. PDF-файла](#)

[Наверх ▲](#)

Руководство по My Image Garden > Экраны программы My Image Garden > Окно Созд./ред. PDF-файла > Диалоговое окно Сохранить (Окно Созд./ред. PDF-файла) > Диалоговое окно Параметры защиты с помощью пароля

A501

My Image Garden

Диалоговое окно Параметры защиты с помощью пароля

Можно задать пароль для открытия созданного или измененного PDF-файла или установить ограничение на изменение и печать этого файла.

Откройте диалоговое окно Параметры защиты с помощью пароля (Password Security Settings), выполнив одно из следующих действий.

- Установите флажок Установить защиту с помощью пароля (Set up password security) в диалоговом окне Сохранить (Save) (окно Созд./ред. PDF-файла (Create/Edit PDF File)).
- Выберите Защита паролем (Password-protected) в диалоговом окне Параметры файла (File Settings).
- Выберите Защита паролем (Password-protected) в диалоговом окне Параметры PDF (PDF Settings).

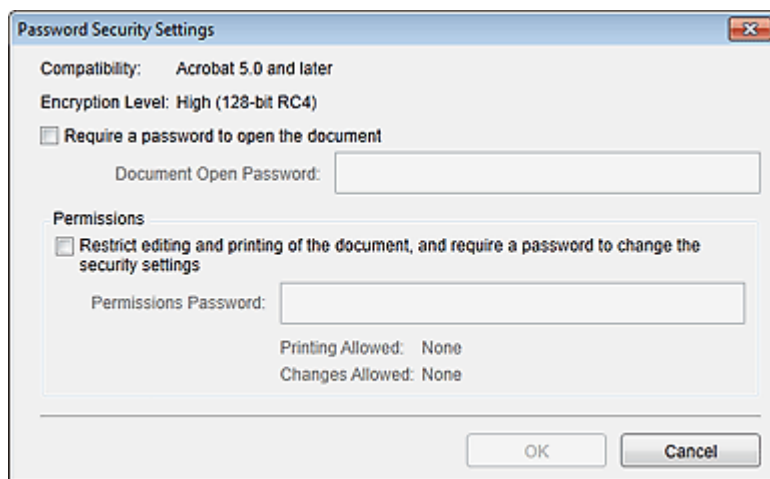

Спрашивать пароль для открытия документа (Require a password to open the document)

Можно определить, требуется ли пароль для открытия PDF-файла. Установите этот флажок для ввода символов в поле Пароль для откр. д-та (Document Open Password).

Пароль для откр. д-та (Document Open Password)

Введите пароль, необходимый для открытия PDF-файла.

Разрешения (Permissions)

Ограничить редактирование и печать документа и спрашивать пароль для изменения параметров безопасности (Restrict editing and printing of the document, and require a password to change the security settings)

Можно определить, требуется ли пароль для печати или изменения PDF-файла. Установите этот флажок для ввода символов в поле Пароль для разрешений (Permissions Password).

Пароль для разрешений (Permissions Password)

Введите пароль, необходимый для печати или изменения PDF-файла.

Внимание!

- Пароль может содержать до 32 однобайтовых буквенно-цифровых символов. В паролях учитывается регистр символов. Чтобы установить оба параметра Пароль для откр. д-та (Document Open Password) и Пароль для разрешений (Permissions Password), установите оба флажка и укажите различные пароли.

ОК (ОК)

Отображение диалогового окна Подтвердите пароль для открытия документа (Confirm

Document Open Password) или Подтверждение пароля для открытия документа (Confirm Permissions Password), в котором требуется ввести пароль для подтверждения.

Связанные разделы

- [Задание паролей для PDF-файлов](#)
- [Диалоговое окно Сохранить \(Окно Созд./ред. PDF-файла\)](#)
- [Диалоговое окно Параметры файла](#)
- [Диалоговое окно Параметры PDF](#)

[Наверх ▲](#)

Руководство по My Image Garden > Экраны программы My Image Garden > Окно Созд./ред. PDF-файла > Диалоговое окно Сохранить (Окно Созд./ред. PDF-файла) > Диалоговое окно Параметры файла

A502

My Image Garden

Диалоговое окно Параметры файла

Можно определить дополнительные параметры, например тип сжатия PDF для сохраняемого PDF-файла.

Выберите Параметры... (Settings...) в окне Созд./ред. PDF-файла (Create/Edit PDF File) диалогового окна Сохранить (Save) для отображения диалогового окна Параметры файла (File Settings).

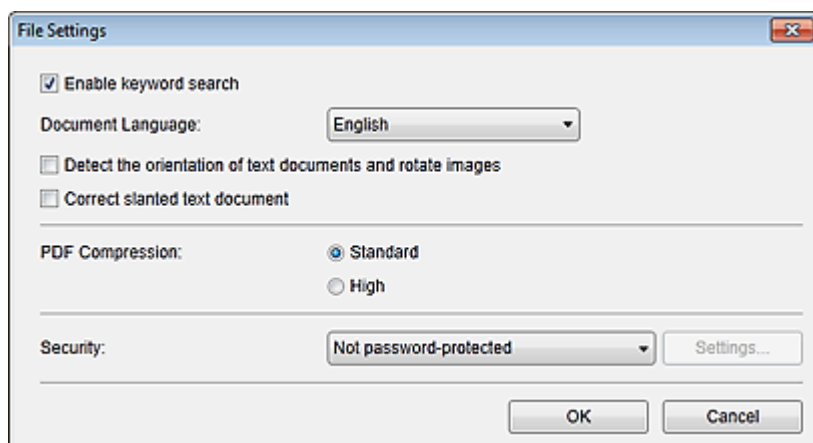

Внимание!

- Для изображений с разрешениями вне диапазона 75–600 dpi доступен только параметр Защита (Security).

Включить поиск по ключевым словам (Enable keyword search)

Установите этот флажок, чтобы преобразовать содержащийся на изображениях текст в текстовые данные и создать PDF-файлы, поддерживающие поиск по ключевым словам.

Язык документа (Document Language)

Выберите язык для обнаружения текста на изображениях.

Определять ориентацию текстовых документов и переворачивать изображение (Detect the orientation of text documents and rotate images)

Установите этот флажок, чтобы определять ориентацию страниц в зависимости от текста на изображениях и автоматически поворачивать изображения при создании PDF-файлов.

Внимание!

- Эта функция доступна только для изображений (текстовых документов), содержащих текст на языках, которые можно выбрать в списке Язык документа (Document Language). Для некоторых языков текста на изображениях эта функция недоступна.
- При следующих типах изображений ориентация страниц может быть не определена, поскольку текст может быть распознан неправильно.
 - Изображения с небольшим количеством текста
 - Изображения с текстом, набранным шрифтом размером менее 8 или более 48 пунктов
 - Изображения, содержащие специальные шрифты, эффекты, текст, набранный курсивом или написанный от руки
 - Изображения с узорным фоном

Исправление наклона текстового документа (Correct slanted text document)

Установите этот флажок, чтобы определить ориентацию документа по тексту на изображениях и исправить наклон (в пределах от -0,1 до -10 градусов или от +0,1 до +10 градусов) при создании PDF-файлов.

Внимание!

- Изображения перечисленных далее типов нельзя исправить, поскольку текст в них не распознается надлежащим образом.
 - Изображения, в которых текстовые строки наклонены больше чем на 10 градусов или угол наклона меняется от строки к строке
 - Изображения, содержащие текст, расположенный как вертикально, так и горизонтально
 - Изображения с очень крупным или очень мелким шрифтом
 - Изображения с небольшим количеством текста
 - Изображения, содержащие рисунки или картинки
 - Изображение рукописного текста

Сжатие PDF (PDF Compression)

Выбор типа сжатия для сохранения.

Стандартное (Standard)

Как правило, следует выбирать это значение.

Высокое (High)

Сжатие файла при сохранении. Таким образом, можно снизить нагрузку на сеть или сервер.



Внимание!

- При многократном сохранении изображений PDF с высокой степенью сжатия их качество может снизиться.

Защита (Security)

Для созданных PDF-файлов можно задать пароли.

Выберите Защита паролем (Password-protected) для открытия диалогового окна Параметры защиты с помощью пароля (Password Security Settings), в котором можно задать пароль для открытия файла и установить ограничения на такие функции, как редактирование и печать.

➡ Диалоговое окно Параметры защиты с помощью пароля

Связанные разделы

- Диалоговое окно Сохранить (Окно Созд./ред. PDF-файла)

Наверх ▲

A503

My Image Garden

Диалоговое окно Параметры печати

Можно задать параметры печати и запустить печать.

Щелкните Печать (Print) в правой нижней части каждого окна для отображения окна параметров печати.

Примечание.

- Отображаемые элементы зависят от данных, выбранных для печати.

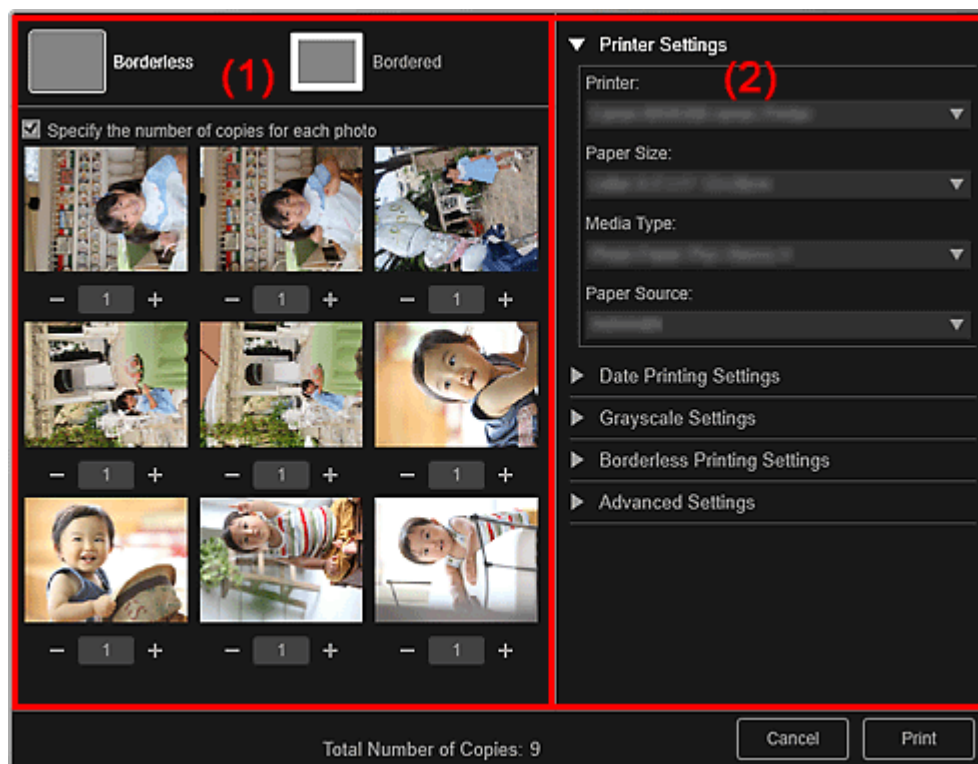

(1) Область предварительного просмотра печати

(2) Область дополнительных параметров печати

(1) Область предварительного просмотра печати

Можно воспользоваться предварительным просмотром перед печатью или выбрать число копий для печати.



Без полей (Borderless)

Можно печатать фотографии без полей.

Примечание.

- Степень расширения можно указать в разделе Параметры печати без полей (Borderless Printing Settings) области дополнительных параметров печати.





С полями (Bordered)

Можно печатать фотографии с полями.

Укажите количество копий для каждой фотографии (Specify the number of copies for each

photo)



Установите этот флажок, чтобы задать число копий каждого изображения, если для печати выбрано одновременно несколько изображений.

  (Первая страница)/(Последняя страница)

Отображение первой или последней страницы в области предварительного просмотра печати.

  (Предыдущая страница)/(Следующая страница)

Переключение страниц в области предварительного просмотра печати.

  (Уменьшить число копий на 1)/(Увеличить число копий на 1)

Можно задать число копий, которые нужно напечатать. Можно установить число копий от 1 до 99.

(2) Область дополнительных параметров печати

Можно выбрать используемый принтер или способ печати. Щелкните  (Стрелка вправо) для каждого элемента, чтобы отобразить дополнительные параметры.

 Примечание.

- Отображаемые элементы зависят от данных и элементов, выбранных для печати.

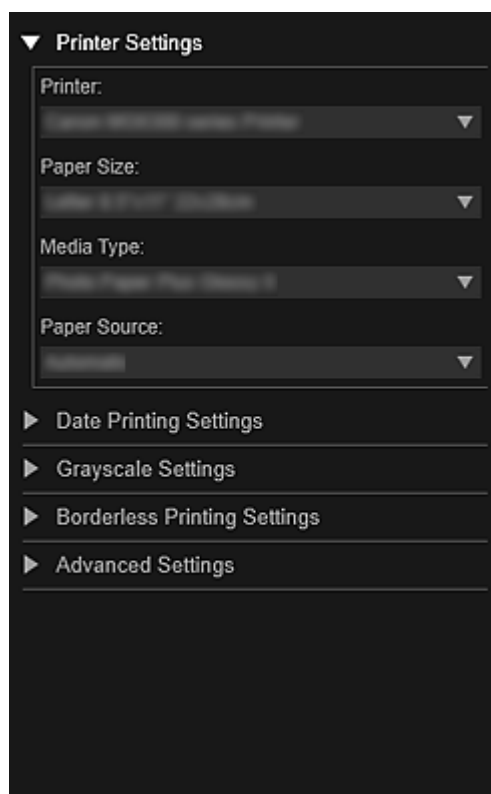
Настройки принтера (Printer Settings)**Принтер (Printer)**

Можно выбрать используемый принтер.

 Примечание.

- Отображаются только принтеры Canon.

Размер бумаги (Paper Size)

Можно выбрать используемый размер бумаги.

 Примечание.

- При печати из окна Мои работы (My Art) автоматически отображаются размеры бумаги, подходящие для выбранного элемента. Размер нельзя изменить.
- Сведения о размерах бумаги см. в разделе « [Список размеров бумаги](#) ».

Тип носителя (Media Type)

Выберите тип используемой бумаги.

Источник бумаги (Paper Source)

Можно выбрать способ подачи бумаги.

 **Примечание.**

- Доступные размеры бумаги, типы носителей и источники бумаги могут различаться в зависимости от используемого принтера.

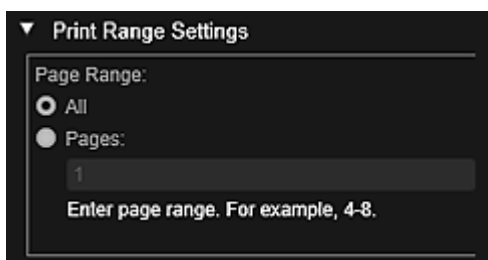
Параметры диапазона страниц (Print Range Settings)**Диапазон страниц (Page Range)**

Можно указать диапазон страниц для печати.

Все (All)

Можно напечатать все страницы.

Страницы (Pages)

Можно напечатать конкретную страницу, указав ее номер. Чтобы указать несколько страниц, введите дефис между номерами страниц; будут напечатаны страницы в указанном диапазоне.

 **Примечание.**

- Элемент Параметры диапазона страниц (Print Range Settings) отображается только при печати элементов окна Мои работы (My Art) или PDF-файлов.

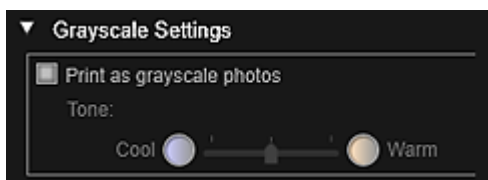
Параметры оттенков серого (Grayscale Settings)**Печатать фотографии в оттенках серого (Print as grayscale photos)**

Установите этот флажок для печати изображений в оттенках серого.

Тон (Tone)

Цветовой тон можно настроить с помощью регулятора. Перемещайте регулятор вправо для выбора более теплых цветовых тонов (теплый черный) или влево — для более холодных тонов (холодный черный).

 **Внимание!**

- Значения Холод. (Cool) и Теплый (Warm) могут быть недоступны в зависимости от выбранного значения Тип носителя (Media Type).

 **Примечание.**

- Этот раздел отображается только в том случае, если в разделе Настройки принтера (Printer Settings) выбран принтер, поддерживающий печать в оттенках серого.

Параметры печати даты (Date Printing Settings)

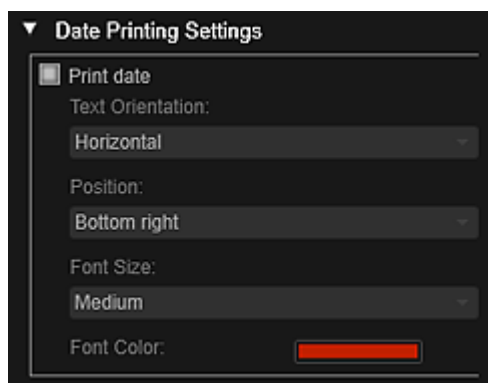

Печать даты (Print date)

Установите этот флажок, чтобы добавить к изображениям даты перед печатью.

Ориентация текста (Text Orientation)

Можно выбрать ориентацию даты.

Положение (Position)

Можно выбрать положение даты при печати.

Положение даты при печати не изменяется даже при повороте изображений.

Размер шрифта (Font Size)

Можно выбрать размер даты.

Цвет шрифта (Font Color)

Можно установить цвет даты.



(Настройка цвета)

Отобразится диалоговое окно Цвет (Color). Выберите цвет, а затем щелкните ОК.



Примечание.

- Печатается дата съемки изображения, записанная в данных Exif. Если данные Exif отсутствуют, будут напечатаны время и дата последнего обновления файла изображения.

Параметры печати без полей (Borderless Printing Settings)

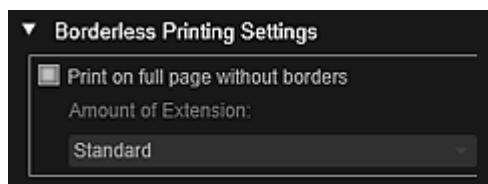

Печать на всю страницу без полей (Print on full page without borders)

Установите этот флажок, чтобы напечатанное изображение занимало весь лист бумаги без полей.



Примечание.

- Можно также выполнить настройку в разделе Без полей (Borderless) области предварительного просмотра печати.

Степень расширения (Amount of Extension)

Выберите степень расширения Нет (None), Мелкий (Small), Средний (Medium), Крупный (Large) или Стандарт (Standard).

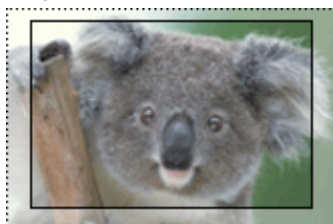

Крупный (Large)



Средний (Medium)



Мелкий (Small)

Сплошные линии показывают размер бумаги, а прозрачные области — степень расширения.

Внимание!

- Если для параметра Степень расширения (Amount of Extension) выбрано значение Крупный (Large), обратная сторона бумаги может быть испачкана.
- Если для параметра Степень расширения (Amount of Extension) выбрано значение Мелкий (Small) или Нет (None), размер полей может зависеть от размера бумаги.

Настройка положения для печати (Adjust Print Position)

Если изображение на печатаемой наклейке или этикетке для диска находится за пределами области печати, можно настроить положение для печати. Можно настраивать положение для печати с шагом 0,1 мм или 0,01 дюйма в следующих диапазонах.

Наклейки (Stickers): от -2,0 мм (-0,08 дюйма) до +2,0 мм (+0,08 дюйма)

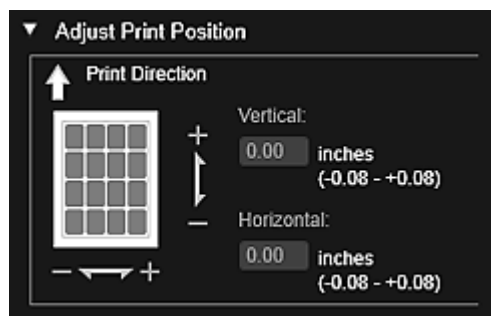

Этикетка для диска (Disc Label): от -5,0 мм (-0,2 дюйма) до +5,0 мм (+0,2 дюйма)

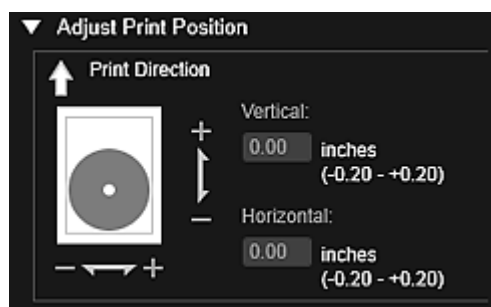

По вертикали (Vertical)

Можно настроить положение для печати в вертикальном направлении.

Укажите положительное значение для смещения вверх или отрицательное — для смещения вниз.

По горизонтали (Horizontal)

Можно настроить положение для печати в горизонтальном направлении.

Укажите положительное значение для смещения влево или отрицательное — для смещения вправо.

Дополнительные параметры (Advanced Settings)

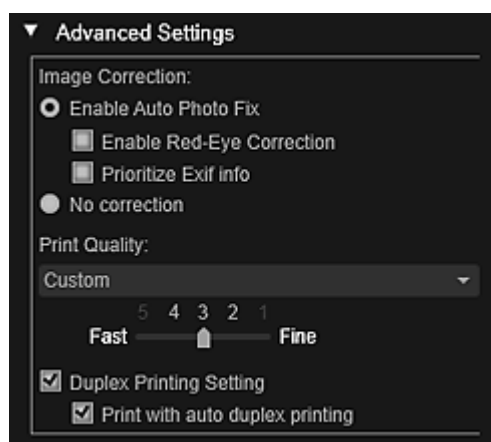

Коррекция изображения (Image Correction)

Выберите Включить автом. исправление фото (Enable Auto Photo Fix) для автоматического применения коррекции или Без коррекции (No correction), если эта функция не требуется. Выберите Включить автом. исправление фото (Enable Auto Photo Fix) для установки следующих параметров.

Включить исправление красных глаз (Enable Red-Eye Correction)

Установите этот флажок для исправления эффекта красных глаз, вызванного фотовспышкой.

Отдать приоритет информации Exif (Prioritize Exif info)

Установите этот флажок для применения исправлений, основанных, главным образом, на параметрах, используемых при съемке.

Внимание!

- При печати изображения с включенным параметром Включить автом. исправление фото (Enable Auto Photo Fix) цветовой тон может измениться. В этом случае выберите Без коррекции (No correction).

Качество печати (Print Quality)

Можно выбрать качество печати, подходящее для печатаемых данных.

Можно выбрать значение Авто (Auto), Высокое (High), Стандарт (Standard), Быстрая (Fast) или Специальное (Custom). Выберите Специальное (Custom) для отображения регулятора, с помощью которого можно выбрать один из пяти уровней качества печати. Перемещайте ползунок вправо для улучшения качества или влево для увеличения скорости печати.

Настройка двухсторонней печати (Duplex Printing Setting)

Этот флажок появляется при выборе принтера и типа носителя, которые поддерживают двухстороннюю печать. Установите этот флажок для печати на обеих сторонах бумаги.

Автоматическая двухсторонняя печать (Print with auto duplex printing)

Для принтеров, поддерживающих автоматическую двухстороннюю печать, при установке флажка Настройка двухсторонней печати (Duplex Printing Setting) появляется флажок Автоматическая двухсторонняя печать (Print with auto duplex printing). Установите этот флажок для автоматического переворачивания бумаги лицевой или обратной стороной вверх.

Печать (Print)

Запуск печати с заданными параметрами.

Связанные разделы

- Печать фотографий и документов
- Печать рекомендованных объектов и изображений из слайд-шоу
- Создание и печать объектов
- Загрузка и печать высококачественного содержимого
- Захват и печать неподвижных изображений из видеоизображений

Наверх ▲

A504

My Image Garden

Список размеров бумаги

При печати в приложении My Image Garden доступны следующие размеры бумаги. Проверьте используемую бумагу до начала печати.

Примечание.

- Доступные размеры бумаги различаются в зависимости от принтера, операционной системы, а также от указанных в параметрах страны и региона.
- Для печати PDF-файлов можно выбирать любые размеры бумаги, поддерживаемые принтером.

Размер бумаги	Размер
A4	21,0 x 29,7 см (8,27 x 11,69 дюйма)
Letter 22x28 см 8.5"x11" (Letter 8.5"x11" 22x28cm)	21,59 x 27,94 см (8,50 x 11,00 дюйма)
Hagaki 100x148 мм (Hagaki 100x148mm)	10,0 x 14,8 см (3,94 x 5,83 дюйма)
L 89x127 мм (L 89x127mm)	8,9 x 12,7 см (3,50 x 5,00 дюйма)
2L 127x178 мм (2L 127x178mm)	12,7 x 17,8 см (5,00 x 7,01 дюйма)
10x15 см 4"x6" (4"x6" 10x15cm)	10,16 x 15,24 см (4,00 x 6,00 дюйма)
Карточка 55x91 мм 2.17"x3.58" (Card 2.17"x3.58" 55x91mm)	5,5 x 9,1 см (2,17 x 3,58 дюйма)
13x18 см 5"x7" (5"x7" 13x18cm)	12,7 x 17,78 см (5,00 x 7,00 дюйма)
Кред. карт. 54x86 мм 2.13"x3.39" (Credit Card 2.13"x3.39" 54x86mm)	5,4 x 8,6 см (2,13 x 3,39 дюйма)
20x25 см 8"x10" (8"x10" 20x25cm)	20,32 x 25,4 см (8,00 x 10,00 дюйма)
25x30 см 10"x12" (10"x12" 25x30cm)	25,4 x 30,48 см (10,00 x 12,00 дюйма)
36x43 см 14"x17" (14"x17" 36x43cm)	35,56 x 43,18 см (14,00 x 17,00 дюйма)
A3	29,7 x 42,0 см (11,69 x 16,54 дюйма)
A3+ 33x48 см 13"x19" (A3+ 13"x19" 33x48cm)	32,9 x 48,3 см (12,95 x 19,02 дюйма)
279.4x431.8 мм 11"x17" (11"x17" 279.4x431.8mm)	27,94 x 43,18 см (11,00 x 17,00 дюйма)
Фотонаклейки (различные) (Photo Stickers (Variety))	10,0 x 14,8 см (3,94 x 5,83 дюйма)
Фотонаклейки (Photo Stickers)	10,0 x 14,8 см (3,94 x 5,83 дюйма)
Фотонаклейки (произвольные) (Photo Stickers (Free Cut))	10,0 x 14,8 см (3,94 x 5,83 дюйма)
Стандартный диск диаметром 120 мм/4,7 дюйма (Standard disc 4.7" 120mm)	12,0 x 12,0 см (4,72 x 4,72 дюйма)
Стандартный диск диаметром 120 мм/4,7 дюйма (с маленьким внутренним кругом) (Standard disc 4.7" 120mm (small inner circle))	12,0 x 12,0 см (4,72 x 4,72 дюйма)
Лоток CD-R (CD-R tray)	13,58 x 25,57 см (5,34 x 10,07 дюйма)
	14,3 x 26,27 см (5,63 x 10,34 дюйма)

Лоток CD-R A (CD-R tray A)	34 дюйма)
Лоток CD-R B (CD-R tray B)	13,1 x 23,88 см (5,16 x 9,40 дюйма)
Лоток CD-R C (CD-R tray C)	13,1 x 23,88 см (5,16 x 9,40 дюйма)
Лоток CD-R D (CD-R tray D)	13,1 x 23,88 см (5,16 x 9,40 дюйма)
Лоток CD-R E (CD-R tray E)	17,2 x 27,5 см (6,77 x 10,83 дюйма)
Лоток CD-R F (CD-R tray F)	13,1 x 24,26 см (5,16 x 9,55 дюйма)
Лоток CD-R G (CD-R tray G)	13,1 x 25,43 см (5,16 x 10,01 дюйма)
Лоток для диска G (Disc tray G)	13,1 x 25,43 см (5,16 x 10,01 дюйма)
Лоток для диска H (Disc tray H)	15,12 x 37,9 см (5,95 x 14,92 дюйма)
Лоток для диска J (Disc tray J)	13,0 x 22,48 см (5,12 x 8,85 дюйма)
Лоток для диска K (Disc tray K)	15,12 x 32,0 см (5,95 x 12,60 дюйма)
Art A4 (Поле 35) (Art A4 (Margin 35))	21,0 x 29,7 см (8,27 x 11,69 дюйма)
Art Letter (Поле 35) (Art Letter (Margin 35))	21,59 x 27,94 см (8,50 x 11,00 дюйма)
Art A3 (Поле 35) (Art A3 (Margin 35))	29,7 x 42,0 см (11,69 x 16,54 дюйма)
Art A3+ (Поле 35) (Art A3+ (Margin 35))	32,9 x 48,3 см (12,95 x 19,02 дюйма)
Fine Art A4	21,0 x 29,7 см (8,27 x 11,69 дюйма)
Fine Art Letter	21,59 x 27,94 см (8,50 x 11,00 дюйма)
Fine Art A3	29,7 x 42,0 см (11,69 x 16,54 дюйма)
Fine Art A3+	32,9 x 48,3 см (12,95 x 19,02 дюйма)
A4 (бумага Art с полем 35) (A4 (Art Paper Margin 35))	21,0 x 29,7 см (8,27 x 11,69 дюйма)
Letter (бумага Art с полем 35) (Letter (Art Paper Margin 35))	21,59 x 27,94 см (8,50 x 11,00 дюйма)
A3 (бумага Art с полем 35) (A3 (Art Paper Margin 35))	29,7 x 42,0 см (11,69 x 16,54 дюйма)
A3+ (бумага Art с полем 35) (A3+ (Art Paper Margin 35))	32,9 x 48,3 см (12,95 x 19,02 дюйма)
A4 (бумага Art с полем 30) (A4 (Art Paper Margin 30))	21,0 x 29,7 см (8,27 x 11,69 дюйма)
Letter (бумага Art с полем 30) (Letter (Art Paper Margin 30))	21,59 x 27,94 см (8,50 x 11,00 дюйма)
A3 (бумага Art с полем 30) (A3 (Art Paper Margin 30))	29,7 x 42,0 см (11,69 x 16,54 дюйма)
A3+ (бумага Art с полем 30) (A3+ (Art Paper Margin 30))	32,9 x 48,3 см (12,95 x 19,02 дюйма)

A505

My Image Garden

Диалоговое окно Настройки

Можно настроить среду My Image Garden, параметры функции анализа изображений, папки для сохранения файлов, используемые приложения и т. д.

Выберите Настройки... (Preferences...) в меню Инструменты (Tools) приложения My Image Garden для отображения диалогового окна Настройки (Preferences).

- ➔ Вкладка Общие (General)
- ➔ Вкладка Параметры анализа изображений (Image Analysis Settings)
- ➔ Вкладка Дополнительные параметры (Advanced Settings)

Вкладка Общие (General)

Можно задать параметры, связанные с видом и регионом.

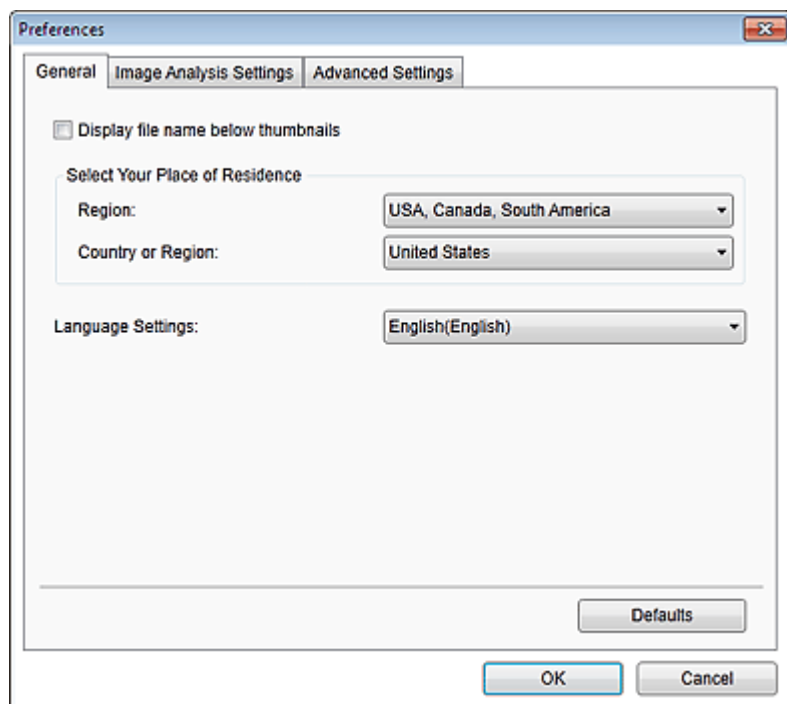

Отображать имя файла под эскизами (Display file name below thumbnails)

Установите этот флажок для отображения имен файлов под эскизами в области эскизов раздела Обзор дня (Day View) в окне Календарь (Calendar), Событие (Event) или окне папок.

Выбор региона проживания (Select Your Place of Residence)

Регион (Region)

Можно выбрать свой регион.

Страна или регион (Country or Region)

Можно выбрать свою страну или регион. Доступные для выбора элементы зависят от параметра Регион (Region).

Язык (Language)

Выбор языка интерфейса пользователя приложения My Image Garden.

По умолчанию (Defaults)

Восстановление значений по умолчанию для всех параметров.

Вкладка Параметры анализа изображений (Image Analysis Settings)

Можно указать папки, для которых будет выполняться анализ изображений, скорость распознавания лиц при анализе изображений и т. д.

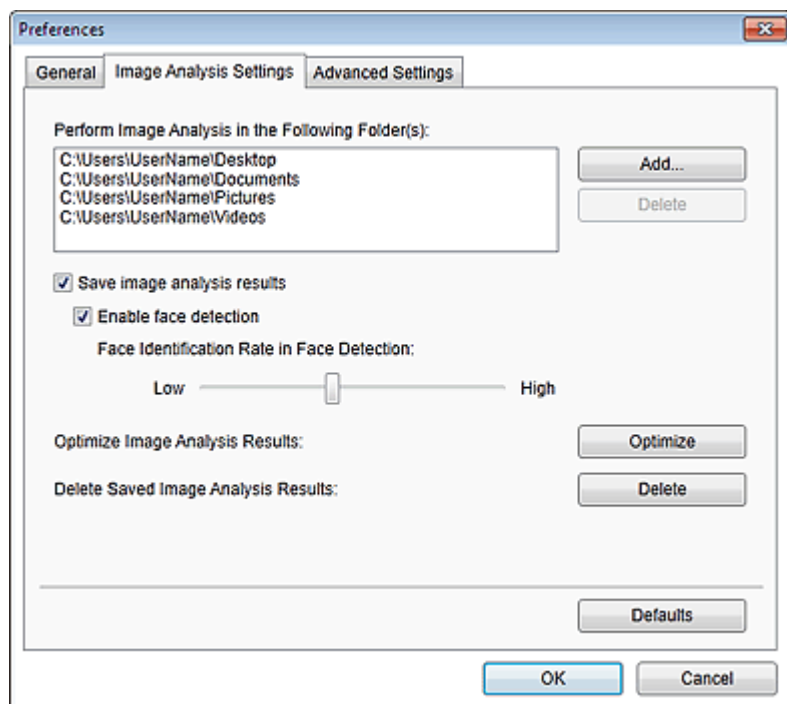

Выполнить анализ изображений в следующих папках (Perform Image Analysis in the Following Folder(s))

Отображение папок, для которых выполняется анализ изображений. Только изображения, содержащиеся в зарегистрированных здесь папках, отображаются в окне Календарь (Calendar), Незарегистрированные люди (Unregistered People) или Люди (People) и используются в качестве рекомендованных объектов в Image Display.

Чтобы добавить целевую папку для анализа изображений, щелкните Добавить... (Add...) и укажите папку. Чтобы удалить папку из списка целевых папок для анализа изображений, выберите папку и щелкните Удалить (Delete).

Внимание!

- При удалении папки из списка анализа изображений информация о рейтинге, людях и событиях, зарегистрированная для этих изображений, может быть потеряна.

Примечание.

- Анализ изображений выполняется при запуске приложения My Image Garden, если установлены флажки Сохранять результаты анализа изображений (Save image analysis results) и Включить распознавание лиц (Enable face detection), а в папке, для которой выполняется анализ изображений, присутствует хотя бы одно изображение без зарегистрированной информации об изображенном человеке.
- Изображения, для которых был выполнен анализ изображений, могут быть автоматически размещены подходящим образом на объектах. Подробные сведения о настройке см. в разделе «Автоматическое изменение порядка фотографий».

Сохранять результаты анализа изображений (Save image analysis results)

Установите этот флажок для сохранения результатов анализа изображений.

Включить распознавание лиц (Enable face detection)

Установите этот флажок для распознавания областей лиц на изображениях. Изображения, автоматически отнесенные к одному человеку в соответствии с параметром Степень распознавания лиц (Face Identification Rate in Face Detection), будут сгруппированы в области Незарегистрированные люди (Unregistered People).

Степень распознавания лиц (Face Identification Rate in Face Detection)

Перемещая регулятор, можно определить степень распознавания лица как одного человека.

При перемещении регулятора влево набор изображений, которые будут относиться к одному и тому же человеку, расширяется, а скорость распознавания, наоборот, уменьшается. При перемещении регулятора вправо набор изображений, которые будут относиться к одному и тому же человеку, сужается, а скорость распознавания, наоборот, увеличивается.

Оптимизировать результаты анализа изображений (Optimize Image Analysis Results)

Щелкните Оптимизировать (Optimize), чтобы обновить результаты анализа сохраненного изображения.

Удалить сохраненные результаты анализа изображений (Delete Saved Image Analysis Results)

Щелкните Удалить (Delete), чтобы удалить результаты анализа изображения.

После удаления результатов анализа изображений в области Незарегистрированные люди (Unregistered People) не будет отображаться ни одного изображения до выполнения следующего анализа изображений.

Внимание!

- При удалении результатов анализа изображений вся информация о людях, зарегистрированная в области Люди (People), также удаляется.

По умолчанию (Defaults)

Восстановление значений по умолчанию для всех параметров.

Вкладка Дополнительные параметры (Advanced Settings)

Можно указать папки для сохранения файлов, а также параметры извлечения текста из изображений.

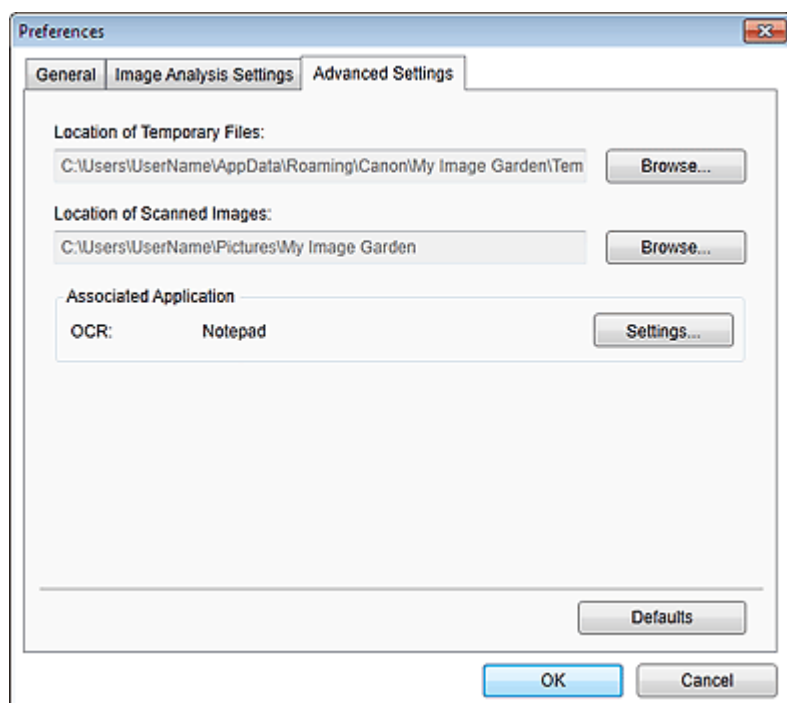
**Размещение временных файлов (Location of Temporary Files)**

Можно указать папку для временного сохранения изображений. Чтобы изменить папку, щелкните Обзор... (Browse...) и укажите другое место назначения.

Размещение отсканированных изображений (Location of Scanned Images)

Можно указать папку для сохранения отсканированных изображений. Чтобы изменить папку, щелкните Обзор... (Browse...) и укажите другое место назначения.

По умолчанию заданы следующие папки для сохранения.

Windows 7: папка **My Image Garden** в папке Мои рисунки (My Pictures)

Windows Vista: папка **My Image Garden** в папке Изображения (Pictures)

Windows XP: папка **My Image Garden** в папке Мои рисунки (My Pictures)

Связанное приложение (Associated Application)**OCR**

Открывается программа Блокнот (поставляется с ОС Windows).

Щелкните Параметры... (Settings...) для отображения диалогового окна Параметры преобразования текста (Text Conversion Settings), в котором можно указать параметры извлечения текста из изображений.

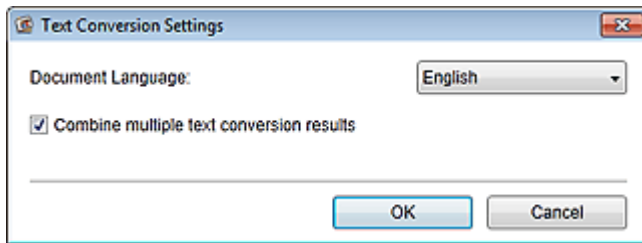
**Язык документа (Document Language)**

Выберите язык для обнаружения текста на изображениях.

Объединить несколько результатов преобразования текста (Combine multiple text conversion results)

Установите этот флажок для сохранения результатов извлечения в одном общем файле при извлечении текста из нескольких изображений.

Внимание!

- Обязательно установите этот флажок при извлечении текста одновременно из 11 или более изображений.

По умолчанию (Defaults)

Восстановление значений по умолчанию для всех параметров.

 Примечание.

- Информацию об извлечении текста из изображений см. в разделе « [Извлечение текста из изображений \(функция OCR\)](#) ».

Наверх ▲

A511

My Image Garden

Устранение неполадок

Как изменить параметры My Image Garden?

Параметры приложения My Image Garden можно изменить в диалоговом окне Настройки (Preferences).

➔ [Диалоговое окно Настройки](#)

Изображения не отображаются

Сразу после установки выполняется анализ изображений. Таким образом, изображения не появятся в окне Календарь (Calendar) или Незарегистрированные люди (Unregistered People) до завершения анализа изображений.

Примечание.

- Во время анализа изображений в области Незарегистрированные люди (Unregistered People) глобального меню отображается сообщение [Определение людей... \(Identifying people...\)](#).

Для отображения изображений в окнах Календарь (Calendar), Незарегистрированные люди (Unregistered People) и Люди (People), а также для использования функции рекомендации объектов необходимо, чтобы к папкам, содержащим изображения, применялся анализ изображений. Убедитесь, что папки, в которых сохранены изображения, включены в анализ изображений на вкладке Параметры анализа изображений (Image Analysis Settings) в диалоговом окне Настройки (Preferences).

➔ [Вкладка Параметры анализа изображений \(Image Analysis Settings\)](#)

Сбой анализа изображений (распознавания лиц)

Настройте скорость распознавания и другие параметры на вкладке Параметры анализа изображений (Image Analysis Settings) диалогового окна Настройки (Preferences).

➔ [Вкладка Параметры анализа изображений \(Image Analysis Settings\)](#)

Не удается выполнить правильное сканирование

Сведения о проблемах со сканированием см. на соответствующей странице документа [Электронное руководство](#).

Не удается использовать высококачественное содержимое

Подробную информацию см. в разделе « [Не удается использовать высококачественное содержимое](#) ».

[Наверх ▲](#)

A510



Не удается использовать высококачественное содержимое

Не удается распечатать высококачественное содержимое CREATIVE PARK PREMIUM

Проверка 1. Установлено ли приложение My Image Garden?

Если приложение My Image Garden не установлено, печать высококачественного содержимого невозможна. Установите приложение My Image Garden, затем попробуйте напечатать высококачественное содержимое.

Проверка 2. Загружено ли высококачественное содержимое?

Загрузите высококачественное содержимое, затем повторите попытку печати. Высококачественное содержимое не отображается после истечения срока его использования.

См. «[Окно Загружено сод. д/кач. печ.](#)» для проверки периодов использования загруженного высококачественного содержимого для печати.

Проверка 3. Вы пытаетесь распечатать высококачественное содержимое, для которого необходимы размеры бумаги, не поддерживаемые принтером?

Если вы пытаетесь распечатать высококачественное содержимое, для которого необходимы размеры бумаги, не поддерживаемые принтером, на экране компьютера отображается сообщение об ошибке. Следуйте инструкциям в сообщении об ошибке, затем проверьте размеры бумаги, подходящие для высококачественного содержимого.

Проверка 4. Чернильные контейнеры или картриджи установлены правильно?

Если в поддерживаемом принтере оригинальные чернильные контейнеры или картриджи Canon для всех цветов установлены неправильно, на экране компьютера появится сообщение об ошибке. Следуйте инструкциям на экране компьютера, убедитесь, что для всех цветов правильно установлены оригинальные чернильные контейнеры или картриджи Canon, а затем снова распечатайте содержимое, предназначенное для высококачественной печати.

Проверка 5. Принтер выполняет обработку какой-либо операции?

Если принтер выполняет обработку какой-либо операции, на экране компьютера отображается сообщение об ошибке. Следуйте инструкциям в сообщении об ошибке, затем дождитесь завершения операции. После завершения операции повторите попытку печати высококачественного содержимого.

Проверка 6. Установлен ли драйвер принтера?

Если драйвер принтера не установлен, высококачественное содержимое печатать нельзя. Установите драйвер принтера, а затем повторите попытку печати высококачественного содержимого.

Проверка 7. Принтер выбран в Quick Menu?

Если принтер не выбран в программе Quick Menu, при отображении высококачественного содержимого из Quick Menu в программе Quick Menu не отображается меню CREATIVE PARK PREMIUM. Нажмите кнопку  (Настройки) в программе Quick Menu, выберите принтер в поле Выбор модели (Select Model) на экране настроек, а затем попытайтесь распечатать высококачественное содержимое снова.

Проверка 8. Включена ли двусторонняя поддержка драйвера принтера?

Если двусторонняя поддержка драйвера принтера выключена, на экране компьютера отображается сообщение об ошибке. Следуйте инструкциям в сообщении об ошибке. Убедитесь, что двусторонняя поддержка драйвера принтера включена, затем повторите попытку печати высококачественного содержимого.

Примечание.

- Чтобы включить двустороннюю поддержку драйвера принтера, установите флажок Разрешить двусторонний обмен данными (Enable bidirectional support) на вкладке Порты (Ports) в разделе свойств драйвера принтера.

Проверка 9. Принтер подключен к компьютеру по каналу Bluetooth?

Если принтер подключен к компьютеру по каналу Bluetooth, на экране компьютера отображается сообщение об ошибке. Подключите принтер через USB или сетевое подключение, затем повторите попытку печати высококачественного содержимого.

Проверка 10. Установлен ли флажок сохранения напечатанных документов в свойствах драйвера принтера?

Если в свойствах драйвера принтера включен параметр сохранения напечатанных документов, печать высококачественного содержимого невозможна.

Чтобы выключить сохранение напечатанных документов, отмените выбор флажка Сохранять распечатанные документы (Keep printed documents) на вкладке Дополнительные параметры (Advanced Settings) экрана свойств драйвера принтера.

[Наверх ▲](#)

A010

My Image Garden

Общие замечания (My Image Garden)

My Image Garden имеет указанные ниже ограничения. Не забывайте о них.

- Сведения о продуктах, поддерживающих My Image Garden, см. на веб-сайте Canon.
- Доступные функции и параметры отличаются в зависимости от сканера или принтера.
- Примеры высококачественного содержимого, приведенные в данном руководстве, могут быть изменены без предварительного уведомления.

Ограничение для функции рекомендации объектов

- Чтобы использовать функцию рекомендации объектов, необходимо установить Quick Menu. Загрузить Quick Menu можно с веб-сайта Canon.

Ограничения, касающиеся отображения изображений

- Для отображения изображений в окнах Календарь (Calendar), Незарегистрированные люди (Unregistered People) и Люди (People), а также для использования функции рекомендации объектов необходимо, чтобы к папкам, содержащим изображения, применялся анализ изображений.

Ограничения на печать

- Печать на этикетках для дисков, бумаге формата больше A4, визитках или на листах наклеек возможна только на поддерживающих эту функцию моделях.
- Печать невозможна, если на компьютере не установлен драйвер принтера, поддерживающий My Image Garden.

Ограничения на сканирование

- Если на компьютере не установлен драйвер сканера или принтера с поддержкой программы My Image Garden, сканирование объектов невозможно.
- Нельзя сканировать объекты, для которых размер изображения, полученного при сканировании, превысит 10 208 x 14 032 пикселей (это эквивалентно объекту размером с рабочую поверхность, сканируемому с разрешением 1200 dpi).

Ограничения, касающиеся сканирования с помощью драйвера сканера ScanGear, см. на соответствующей странице документа Электронное руководство.

[Наверх ▲](#)

Главная > Печать > Печать с компьютера > Печать с помощью используемой прикладной программы (драйвер принтера)

Печать с помощью используемой прикладной программы (драйвер принтера)

- Печать с применением простой настройки  **Основное руководство**
- Различные способы печати
- Изменение качества печати и коррекция графических данных
- Общие сведения о драйвере принтера
- Обновление MP Drivers
- Общий доступ к принтеру по сети

Наверх ▲

Главная > Печать > Печать с компьютера > Печать с помощью используемой прикладной программы (драйвер принтера) > Печать с применением простой настройки

P000

Печать с применением простой настройки

Простая процедура настройки для корректной печати на этом устройстве выполняется следующим образом.

1. Убедитесь, что устройство включено.

➔ Проверка включения питания

2. Вставьте бумагу в устройство.

➔ Загрузка бумаги

3. Откройте окно настройки драйвера принтера.

➔ Как открыть окно настройки драйвера принтера

4. Выберите часто используемый профиль.

В окне Общеиспользуемые параметры (Commonly Used Settings) на вкладке Быстрая установка (Quick Setup) выберите подходящую конфигурацию печати.

После выбора конфигурации печати, настройки Дополнительные функции (Additional Features), Тип носителя (Media Type) и Размер бумаги (Printer Paper Size) автоматически устанавливаются на фиксированные.

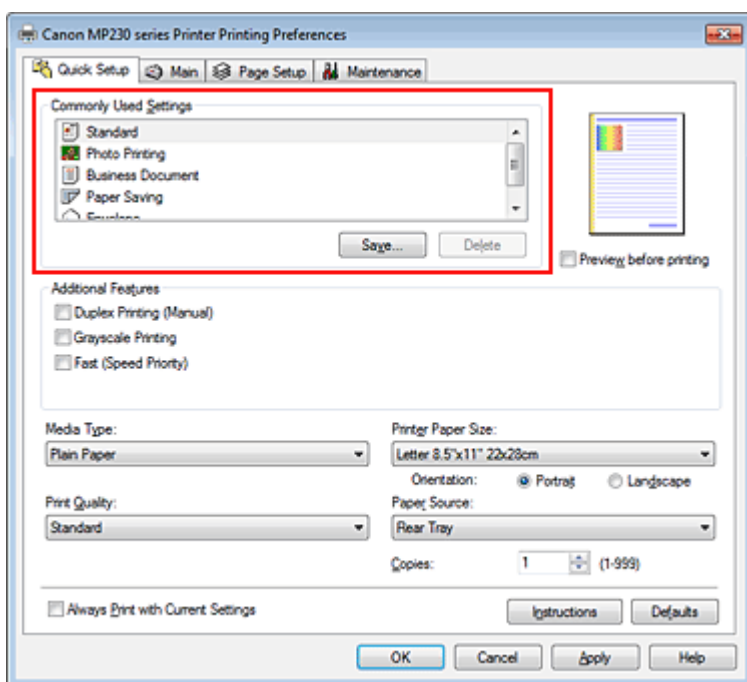

5. Выберите качество печати.

Выберите значение Высокое (High), Стандарт (Standard) или Быстрая (Fast) для параметра Качество печати (Print Quality) в зависимости от цели печати.

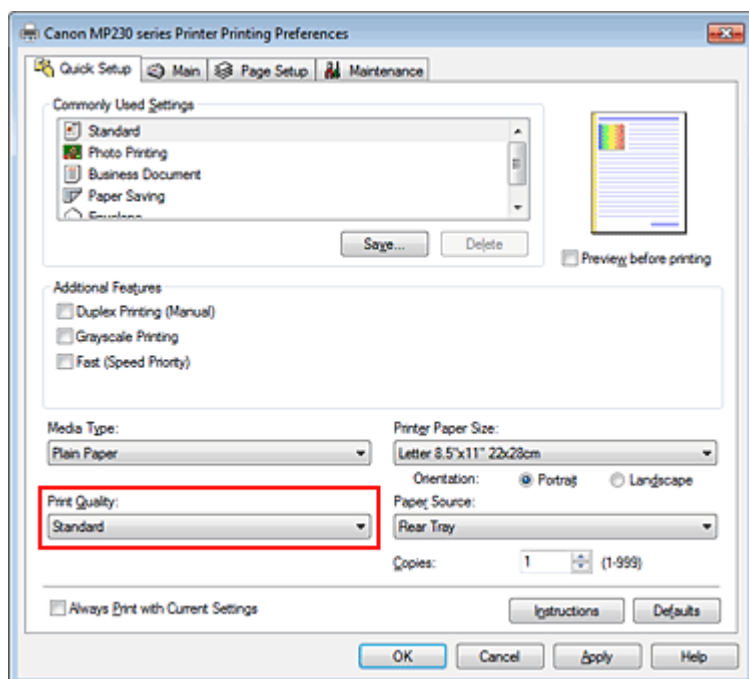

Внимание!

- Набор параметров качества печати, доступных для выбора, может различаться в зависимости от конфигурации печати.

6. Завершите настройку.

Щелкните ОК.

При выполнении печати документ будет напечатан с параметрами, соответствующими цели печати.

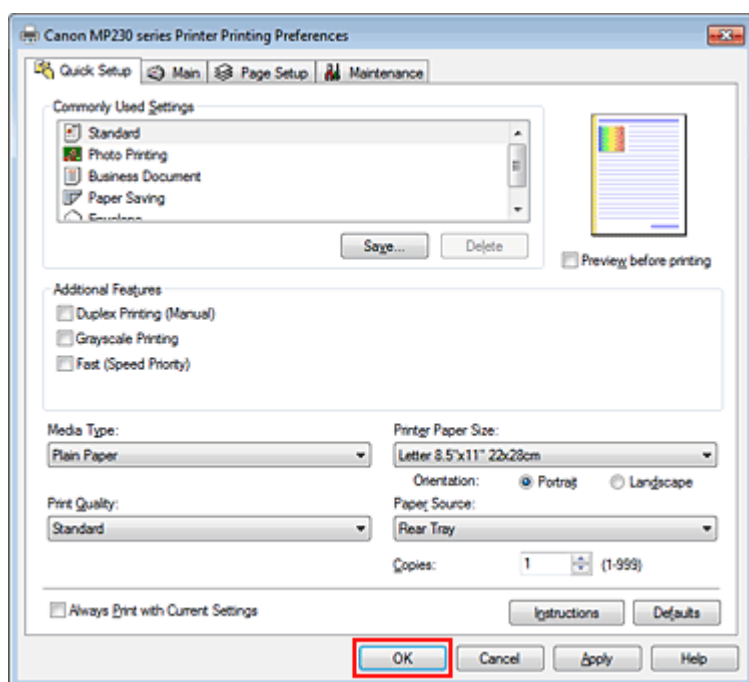

Внимание!

- При установке флажка Всегда печатать с текущими параметрами (Always Print with Current Settings) все параметры, указанные на вкладках Быстрая установка (Quick Setup), Главная (Main) и Страница (Page Setup), сохраняются для дальнейшей печати.
 - В окне Общеиспользуемые параметры (Commonly Used Settings) щелкните Сохранить... (Save...) для записи выбранных параметров.
- ➔ Регистрация профиля часто используемой конфигурации печати .



[Наверх ▲](#)

Главная > Печать > Печать с компьютера > Печать с помощью используемой прикладной программы (драйвер принтера) > Печать с применением простой настройки > Настройка типа носителя с помощью драйвера принтера

P047

Настройка типа носителя с помощью драйвера принтера

При использовании данного устройства выбор типа носителя, соответствующего цели печати, помогает достичь лучших результатов печати.

На данном устройстве можно использовать следующие типы носителя.

Стандартные типы бумаги

Имя носителя	Тип носителя (Media Type) в драйвере принтера
Обычная бумага (включая вторичную бумагу)	Обычная бумага (Plain Paper)
Конверты	Конверт (Envelope)

Подлинная бумага Canon (фотопечать)

Имя носителя <№ модели>	Тип носителя (Media Type) в драйвере принтера
Photo Paper Pro Platinum <PT-101>	Photo Paper Pro Platinum
Глянцевая фотобумага для повседневной печати <GP-501>	Glossy Photo Paper
Photo Paper Glossy <GP-502>	Glossy Photo Paper
Фотобумага для печати Plus Glossy II <PP-201>	Photo Paper Plus Glossy II
Photo Paper Pro Luster <LU-101>	Photo Paper Pro Luster
Photo Paper Plus Semi-gloss <SG-201>	Photo Paper Plus Semi-gloss
Matte Photo Paper <MP-101>	Matte Photo Paper

Подлинная бумага Canon (печать деловых писем)

Имя носителя <№ модели>	Тип носителя (Media Type) в драйвере принтера
High Resolution Paper <HR-101N>	High Resolution Paper

Подлинная бумага Canon (оригинальные продукты)

Имя носителя <№ модели>	Тип носителя (Media Type) в драйвере принтера
Термопереводные материалы <TR-301>	Термопереводные материалы (T-Shirt Transfers)
Фотонаклейки <PS-101>	Glossy Photo Paper



Наверх ▲

Главная > Печать > Печать с компьютера > Печать с помощью используемой прикладной программы (драйвер принтера) > Различные способы печати

Различные способы печати

- Настройка размера и ориентации страницы
- Настройка количества копий и порядка печати страниц
- Настройка поля для переплета
- Печать по размеру бумаги
- Печать с масштабированием
- Печать на развороте
- Печать в виде плитки/постера
- Печать буклета
- Двухсторонняя печать
- Печать штампа и фона
- Сохранение штампа
- Регистрация изображения для использования в качестве фона
- Настройка печати конверта
- Просмотр на экране подготовленного к печати материала
- Настройка размера бумаги (специальный размер бумаги)
- Редактирование документа для печати или повторная печать из журнала печати

Наверх ▲

Главная > Печать > Печать с компьютера > Печать с помощью используемой прикладной программы (драйвер принтера) > Различные способы печати > Настройка размера и ориентации страницы

P400

Настройка размера и ориентации страницы

Как правило, размер и ориентация страницы определяются в прикладной программе. Если размер и ориентация страницы, заданные параметрами Размер стр. (Page Size) и Ориентация (Orientation) на вкладке Страница (Page Setup), совпадают с параметрами, заданными в прикладной программе, настраивать их на вкладке Страница (Page Setup) не требуется.

Если указать параметры в прикладной программе нельзя, выберите размер и ориентацию страницы следующим образом.

Параметры размера страницы и ориентации также можно задать на вкладке Быстрая установка (Quick Setup).

1. Откройте окно настройки драйвера принтера.

2. Выберите размер бумаги.

Выберите размер страницы в списке Размер стр. (Page Size) на вкладке Страница (Page Setup).

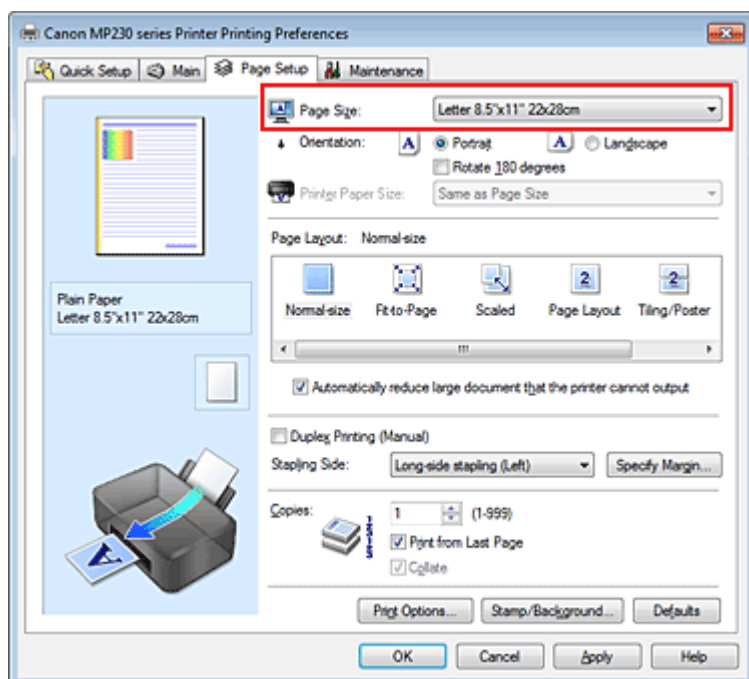

3. Задайте параметр Ориентация (Orientation).

Выберите для параметра Ориентация (Orientation) значение Книжная (Portrait) или Альбомная (Landscape). Установите флажок Поворот на 180 градусов (Rotate 180 degrees), чтобы при печати оригинал был повернут на 180 градусов.

4. Завершите настройку.

Щелкните ОК.

Документ будет напечатан с использованием выбранных размера и ориентации страницы.

Примечание.

- Если выбрано значение Норм. размер (Normal-size) для параметра Макет страницы (Page Layout), отобразится сообщение Автоматич. уменьшать большие докум., кот. невозм. напечатать (Automatically reduce large document that the printer cannot output). Обычно можно не снимать флажок Автоматич. уменьшать большие докум., кот. невозм.

напечатать (Automatically reduce large document that the printer cannot output). Если не нужно уменьшать документы большого формата, которые принтеру не удастся напечатать, снимите флажок во время печати.

[Наверх ▲](#)

Главная > Печать > Печать с компьютера > Печать с помощью используемой прикладной программы (драйвер принтера) > Различные способы печати > Настройка количества копий и порядка печати страниц

P001

Настройка количества копий и порядка печати страниц

Ниже описана процедура указания количества копий и порядка печати страниц. Можно также задать количество копий на вкладке Быстрая установка (Quick Setup).

1. Откройте окно настройки драйвера принтера.

2. Задайте число копий для печати.

Для параметра Копии (Copies) вкладки Страница (Page Setup) укажите количество копий для печати.

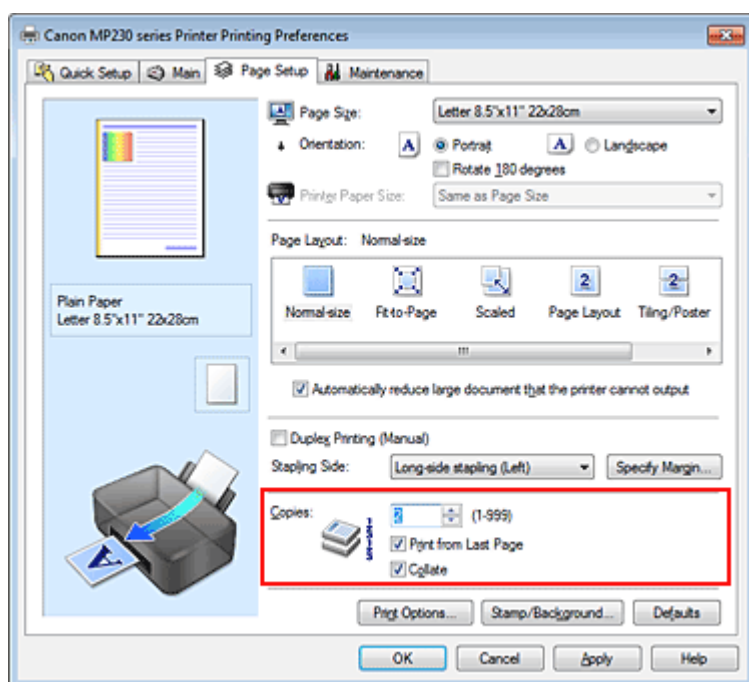

3. Задайте порядок печати.

Установите флажок Печать с последней страницы (Print from Last Page), если необходимо выполнить печать, начиная с последней страницы. Снимите этот флажок, если печать необходимо выполнить, начиная с первой страницы.

Установите флажок Разобрать (Collate), если требуется напечатать несколько копий одну за другой. Снимите этот флажок, если необходимо напечатать подряд все копии каждой страницы.

- Печать с последней страницы (Print from Last Page): /Разобрать (Collate):



- Печать с последней страницы (Print from Last Page): /Разобрать (Collate):

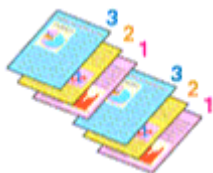

- Печать с последней страницы (Print from Last Page): /Разобрать (Collate):

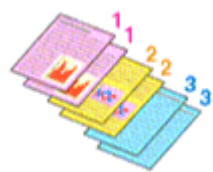

- Печать с последней страницы (Print from Last Page): /Разобрать (Collate):

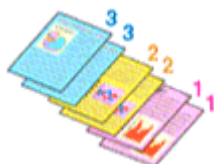

4. Завершите настройку.

Щелкните ОК.

При выполнении печати указанное количество копий будет напечатано в установленном порядке.

Внимание!

- Если в прикладной программе, в которой создан документ, предусмотрены такие же функции, укажите параметры в драйвере принтера. Однако если получаются неприемлемые результаты, задайте параметры функций в приложении. Если указать количество копий и порядок печати как в прикладной программе, так и в этом драйвере принтера, общее количество копий может оказаться равным произведению двух заданных значений или печать может выполняться не в заданном порядке.
- Если для параметра Макет страницы (Page Layout) выбрано значение Плитка/постер (Tiling/Poster), параметр Печать с последней страницы (Print from Last Page) отображается серым цветом и недоступен.
- Если для параметра Макет страницы (Page Layout) выбрано значение Буклет (Booklet), параметры Печать с последней страницы (Print from Last Page) и Разобрать (Collate) отображаются серым цветом и недоступны для установки.
- Если выбрано значение Двухсторонняя печать (Вручную) (Duplex Printing (Manual)), параметр Печать с последней страницы (Print from Last Page) отображается серым цветом и недоступен для установки.

Примечание.

- Используя и параметр Печать с последней страницы (Print from Last Page) и параметр Разобрать (Collate), можно настроить печать так, чтобы документы были разобраны по копиям, начиная с последней страницы. Эти параметры можно использовать в сочетании с режимами Норм. размер (Normal-size), По размеру бумаги (Fit-to-Page), Масштабирование (Scaled), На развороте (Page Layout) и Двухсторонняя печать (Вручную) (Duplex Printing (Manual)).

Наверх ▲

Главная > Печать > Печать с компьютера > Печать с помощью используемой прикладной программы (драйвер принтера) > Различные способы печати > Настройка поля для переплета

P002

Настройка поля для переплета



Настройка стороны переплета и ширины поля осуществляется следующим образом.

1. Откройте **окно настройки драйвера принтера**.
2. Укажите значение для параметра «Сторона переплета».

Проверьте положение поля для переплета в разделе Сторона переплета (Stapling Side) на вкладке Страница (Page Setup).

Принтер проверяет значения параметров Ориентация (Orientation) и Макет страницы (Page Layout), затем автоматически выбирает подходящую сторону для переплета. Если потребуется изменить параметр, выберите нужное значение в списке.

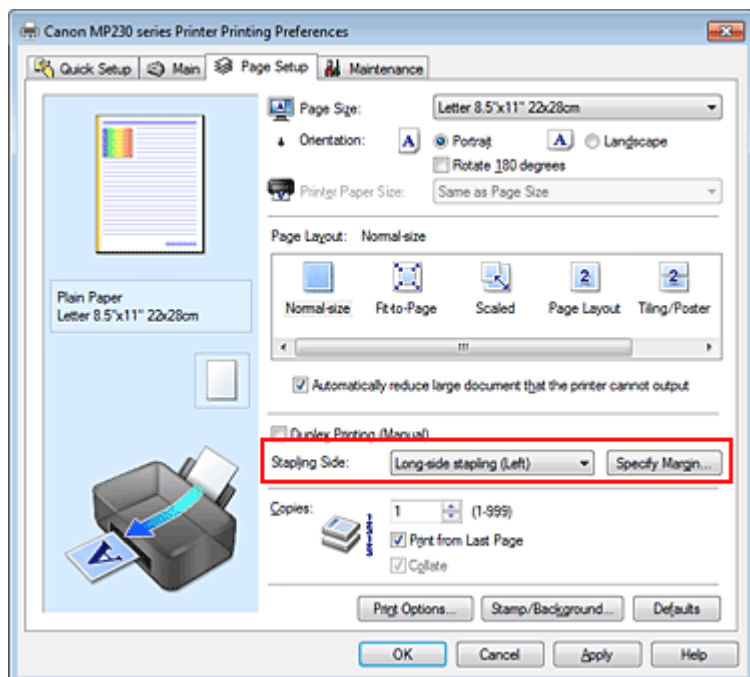

3. **Задайте ширину поля.**

Если необходимо, щелкните Указание поля... (Specify Margin...) и установите ширину поля, после чего нажмите кнопку ОК.

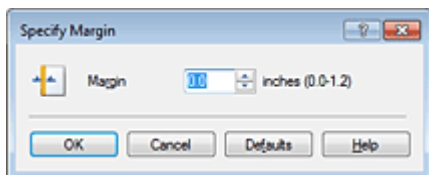

Примечание.

- Принтер автоматически уменьшает область печати в зависимости от поля положения переплета.

4. Завершите настройку.

Щелкните ОК на вкладке Страница (Page Setup).

При печати изображение будет напечатано в соответствии с указанными стороной и шириной поля для переплета.

Внимание!

- Параметры Сторона переплета (Stapling Side) и Указание поля... (Specify Margin...) затемняются и становятся недоступны в следующих случаях:
 - Значения Плитка/постер (Tiling/Poster) или Буклет (Booklet) выбраны для параметра Макет страницы (Page Layout)
 - Для параметра Макет страницы (Page Layout) выбрано значение Масштабирование (Scaled) (если также выбрано значение Двухсторонняя печать (Вручную) (Duplex Printing (Manual))), можно задать только параметр Сторона переплета (Stapling Side)

[Наверх ▲](#)

Главная > Печать > Печать с компьютера > Печать с помощью используемой прикладной программы (драйвер принтера) > Различные способы печати > Печать по размеру бумаги

P004

Печать по размеру бумаги



Печать документа (с автоматическим уменьшением или увеличением страниц в соответствии с размером бумаги) выполняется следующим образом.

1. Откройте **окно настройки драйвера принтера**.
2. Установите печать по размеру бумаги.

Выберите вариант По размеру бумаги (Fit-to-Page) в списке Макет страницы (Page Layout) на вкладке Страница (Page Setup).

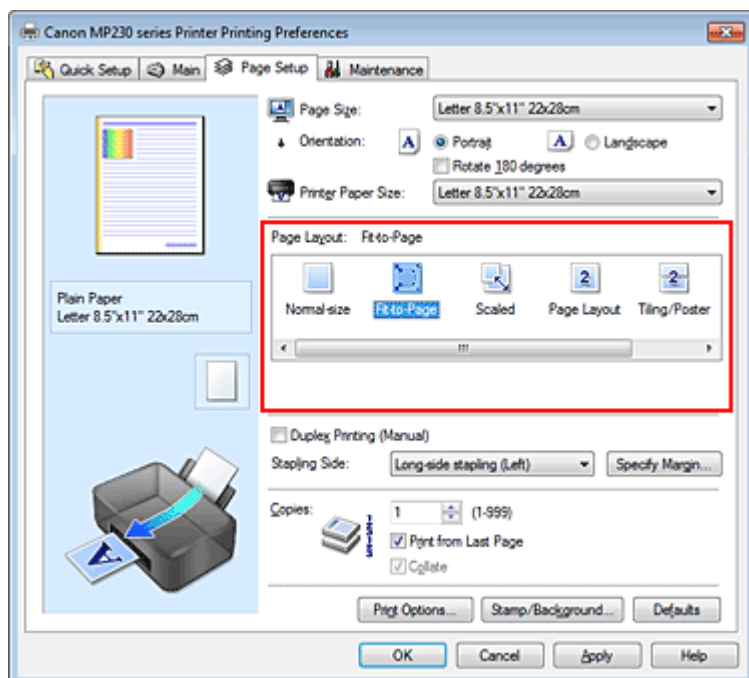

3. Выберите размер бумаги для документа.

С помощью параметра Размер стр. (Page Size) выберите размер страницы, который был задан в прикладной программе.

4. Выберите размер бумаги.

В списке Размер бумаги (Printer Paper Size) выберите размер бумаги, загруженной в устройство.

Если значение параметра Размер бумаги (Printer Paper Size) меньше значения параметра

Размер стр. (Page Size), то изображение страницы будет уменьшено. Если значение параметра Размер бумаги (Printer Paper Size) больше значения параметра Размер стр. (Page Size), то изображение страницы будет увеличено.

Текущие параметры отображаются в окне просмотра настроек в левой части окна драйвера принтера.

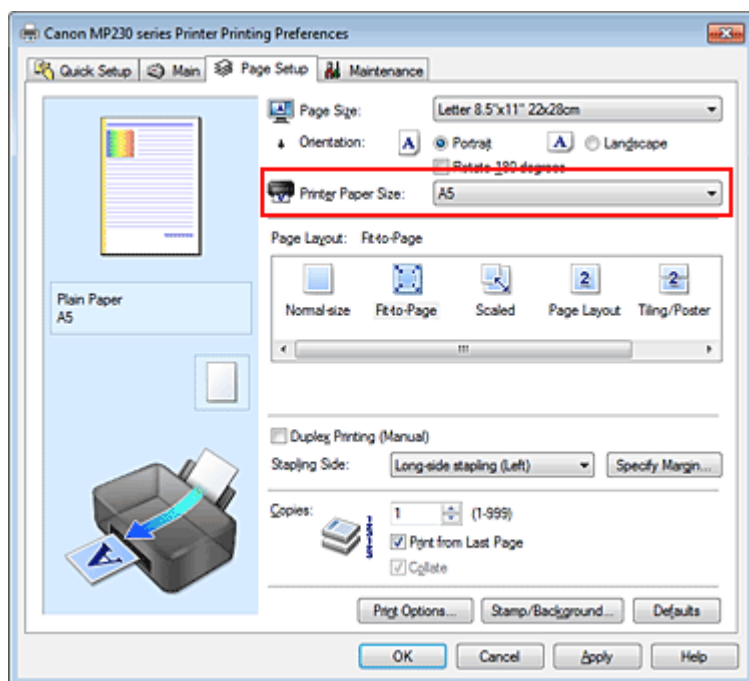

5. Завершите настройку.

Щелкните ОК.

Когда печать будет запущена, документ будет увеличен или уменьшен по размеру бумаги.

[Наверх ▲](#)

Главная > Печать > Печать с компьютера > Печать с помощью используемой прикладной программы (драйвер принтера) > Различные способы печати > Печать с масштабированием

P005

Печать с масштабированием

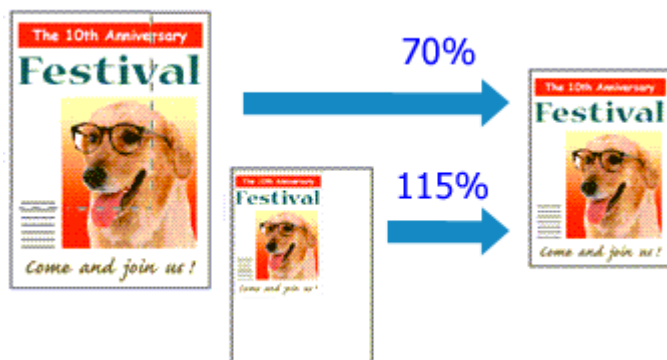

Процедура печати документа с уменьшением или увеличением страниц описана ниже.

1. Откройте **окно настройки драйвера принтера**.

2. Выберите печать с масштабированием.

Выберите вариант Масштабирование (Scaled) в списке Макет страницы (Page Layout) на вкладке Страница (Page Setup).

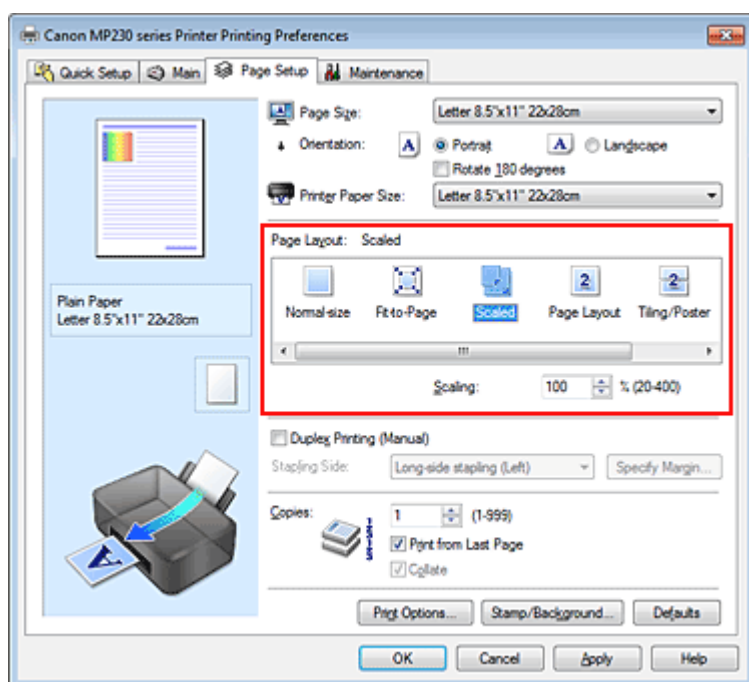

3. Выберите размер бумаги для документа.

С помощью параметра Размер стр. (Page Size) выберите размер страницы, который был задан в прикладной программе.

4. Установите коэффициент масштабирования, используя один из следующих способов.

- **Выбор значения параметра Размер бумаги (Printer Paper Size)**

Если размер бумаги в принтере меньше значения параметра Размер стр. (Page Size), изображение страницы будет уменьшено. Если размер бумаги в принтере больше

значения параметра Размер стр. (Page Size), изображение страницы будет увеличено.

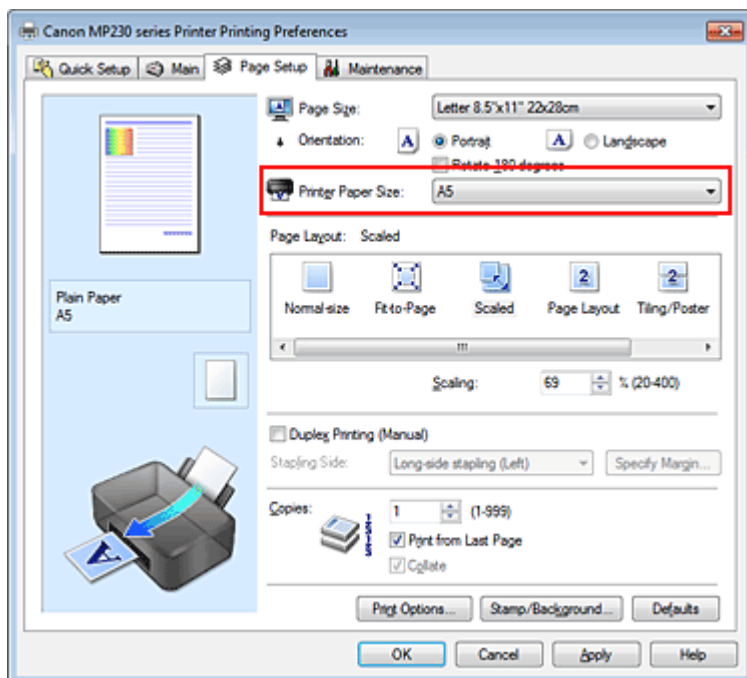

- **Указание коэффициента масштабирования.**

Введите значение непосредственно в поле Масштаб (Scaling).

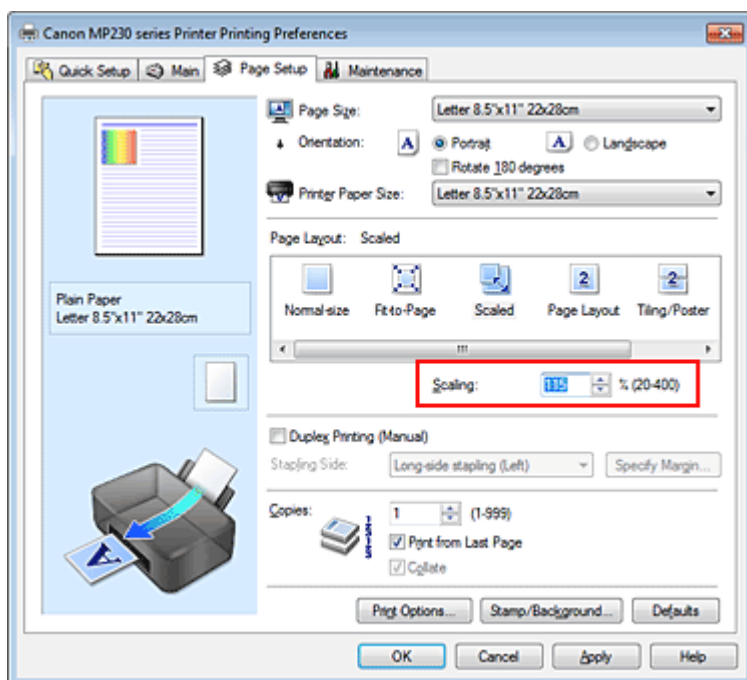

Текущие параметры отображаются в окне просмотра настроек в левой части окна драйвера принтера.

5. Завершите настройку.

Щелкните ОК.

При выполнении печати документ будет напечатан в заданном масштабе.

Внимание!

- Если в приложении, с помощью которого был создан оригинал, есть функция печати с масштабированием, настройте эти параметры в приложении. Настраивать эти же параметры в драйвере принтера не нужно.

Примечание.

- При выборе функции Масштабирование (Scaled) изменяется область печати.

Главная > Печать > Печать с компьютера > Печать с помощью используемой прикладной программы (драйвер принтера) > Различные способы печати > Печать на развороте

P006

Печать на развороте

Функция печати на развороте листа позволяет напечатать на одном листе бумаги многостраничное изображение.



Печать нескольких страниц на одном листе бумаги осуществляется следующим образом.

1. Откройте **окно настройки драйвера принтера.**

2. Установите «На развороте».

Выберите вариант На развороте (Page Layout) в списке Макет страницы (Page Layout) на вкладке Страница (Page Setup).

Текущие параметры отображаются в окне просмотра настроек в левой части окна драйвера принтера.

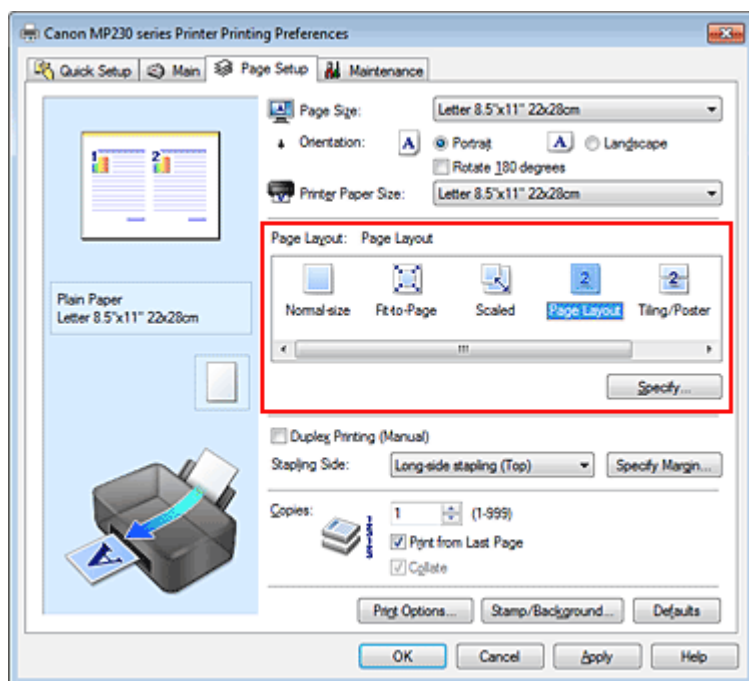

3. Выберите размер бумаги.

В списке Размер бумаги (Printer Paper Size) выберите размер бумаги, загруженной в устройство.

Настройка печати двух страниц документа на развороте листа слева направо завершена.

4. Установите число страниц, печатаемых на одном листе, и порядок страниц.

При необходимости щелкните Задать... (Specify...), укажите следующие параметры в

диалоговом окне На развороте (Page Layout Printing), а затем нажмите кнопку ОК.

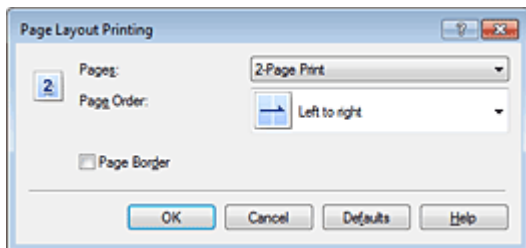

Число страниц (Pages)

Чтобы изменить число страниц, печатаемых на одном листе бумаги, выберите число страниц из списка.

Порядок стр. (Page Order)

Чтобы изменить порядок расположения страниц, выберите нужный порядок расположения в списке.

Печатать рамку (Page Border)

Чтобы напечатать рамку вокруг каждой страницы документа, установите этот флажок.

5. Завершите настройку.

Щелкните ОК на вкладке Страница (Page Setup).

Когда печать будет запущена, заданное число страниц будет размещаться на одном листе бумаги в заданном порядке.

[Наверх ▲](#)

Главная > Печать > Печать с компьютера > Печать с помощью используемой прикладной программы (драйвер принтера) > Различные способы печати > Печать в виде плитки/постера

P401

Печать в виде плитки/постера

Функция печати в виде плитки/постера позволяет увеличить изображение, разбить его на несколько страниц и напечатать эти страницы на отдельных листах бумаги. Можно также объединить страницы, чтобы напечатать изображение в крупном формате, например постер.

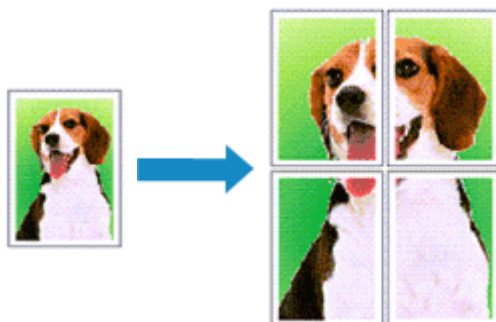

Печать в виде плитки/постера выполняется следующим образом.

Настройка печати в виде плитки/постера

1. Откройте окно настройки драйвера принтера.

2. Настройка печати в виде плитки/постера

Выберите вариант Плитка/постер (Tiling/Poster) в списке Макет страницы (Page Layout) на вкладке Страница (Page Setup).

Текущие параметры отображаются в окне просмотра настроек в левой части окна драйвера принтера.

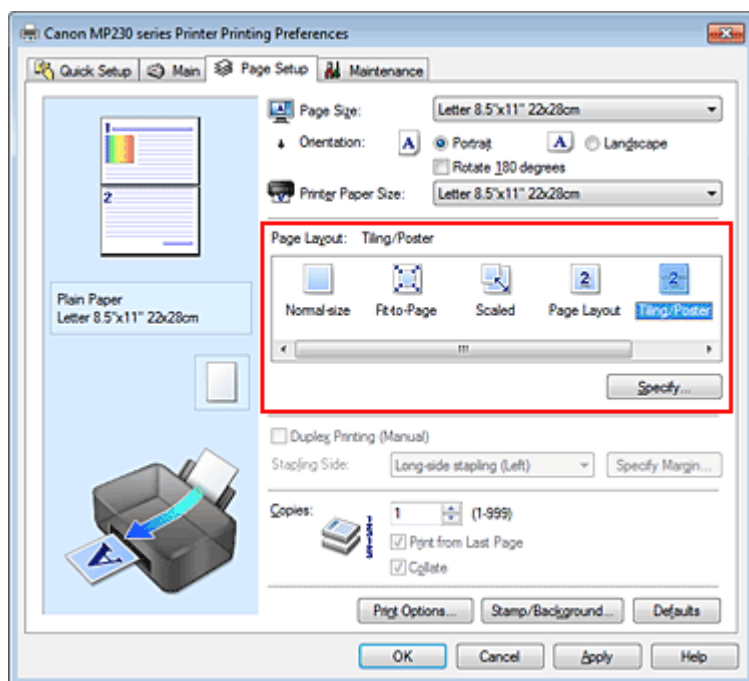

3. Выберите размер бумаги.

В списке Размер бумаги (Printer Paper Size) выберите размер бумаги, загруженной в устройство.

Настройка параметров для разделения документа на две части и выполнения печати в виде плитка/постера будет завершена.

4. Установите разбивку изображения и страницы для печати.

При необходимости щелкните Задать... (Specify...), укажите следующие параметры в диалоговом окне Печать в виде плитки/постера (Tiling/Poster Printing), а затем нажмите кнопку ОК.

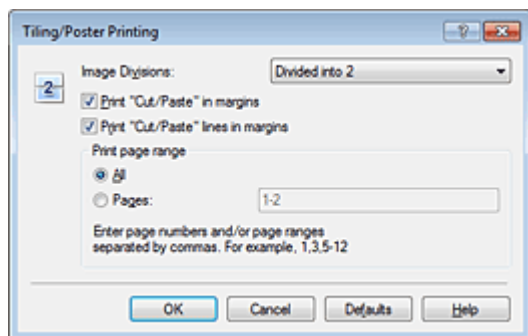

Разбивка изображения (Image Divisions)

Выберите количество частей (по вертикали и по горизонтали). При увеличении числа разделения увеличивается также количество листов, используемых для печати. Если объединяются страницы для создания постера, увеличение числа разделения позволяет создать постер большего размера.

Метки обрезки на полях (Print "Cut/Paste" in margins)

Чтобы убрать слова «Обрезка» и «Склеить», снимите флажок метки обрезки на полях.

Примечание.

- Данная функция может быть недоступна при использовании определенных драйверов принтера или операционных сред.

Линии обрезки на полях (Print "Cut/Paste" lines in margins)

Чтобы убрать линии разреза, снимите этот флажок.

Печать диапазона страниц (Print page range)

Указание диапазона печати. В обычных условиях выберите пункт Все (All).

Чтобы напечатать только нужные страницы, выберите пункт Число страниц (Pages) и введите номера страниц, которые нужно напечатать. Чтобы указать несколько страниц, введите номера страниц через запятую, или вставив дефис между номерами.

Примечание.

- Также можно указать страницы для печати, щелкнув их в окне предварительного просмотра настроек.

5. Завершите настройку.

Щелкните ОК на вкладке Страница (Page Setup).

При выполнении печати документ будет разбит на несколько страниц.

Печать только указанных страниц

Если чернил осталось мало или они закончились во время печати, с помощью описанной ниже процедуры можно повторно напечатать только отдельные страницы.

1. Установите диапазон печати.

В окне предварительного просмотра настроек в левой части вкладки Страница (Page Setup) щелкните страницы, которые не нужно печатать.

Страницы, которые вы щелкните, будут удалены, и останутся только страницы, подлежащие печати.

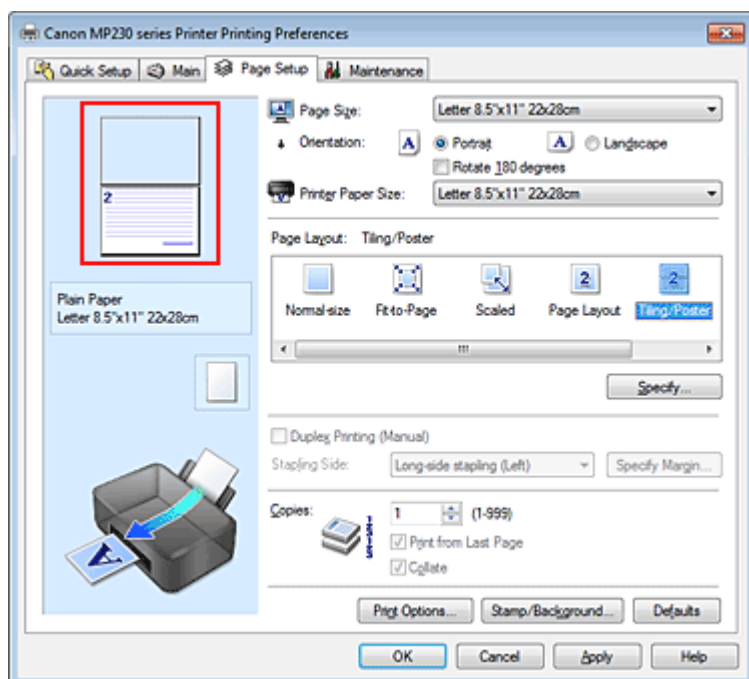

Примечание.

- Чтобы снова вывести на экран удаленные страницы, щелкните их еще раз.
- Щелкните правой кнопкой окно предварительного просмотра настроек, чтобы выбрать Печать всех стр. (Print all pages) или Удалить все стр. (Delete all pages).

2. Завершите настройку.

Завершив выбор страниц, нажмите кнопку ОК.

Во время печати будут напечатаны только выбранные страницы.

Внимание!

- Поскольку печать документа в виде плитки/постера выполняется с увеличением, напечатанный материал может выглядеть менее четким, чем исходный.

Наверх ▲

Главная > Печать > Печать с компьютера > Печать с помощью используемой прикладной программы (драйвер принтера) > Различные способы печати > Печать буклета

P402

Печать буклета

Функция печати буклета позволяет напечатать документ в виде буклета. Данные печатаются на обеих сторонах бумаги. При печати в этом режиме страницы будут расположены в правильном порядке в соответствии с нумерацией, когда отпечатанные листы будут сложены пополам и скреплены по сгибу.

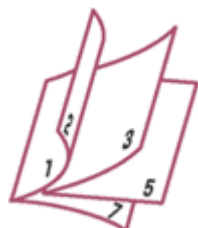

Печать буклета выполняется следующим образом:

1. Откройте **окно настройки драйвера принтера**.

2. Выберите **печать буклета**.

Выберите вариант Буклет (Booklet) в списке Макет страницы (Page Layout) на вкладке Страница (Page Setup).

Текущие настройки отображаются в окне просмотра настроек в левой части окна.

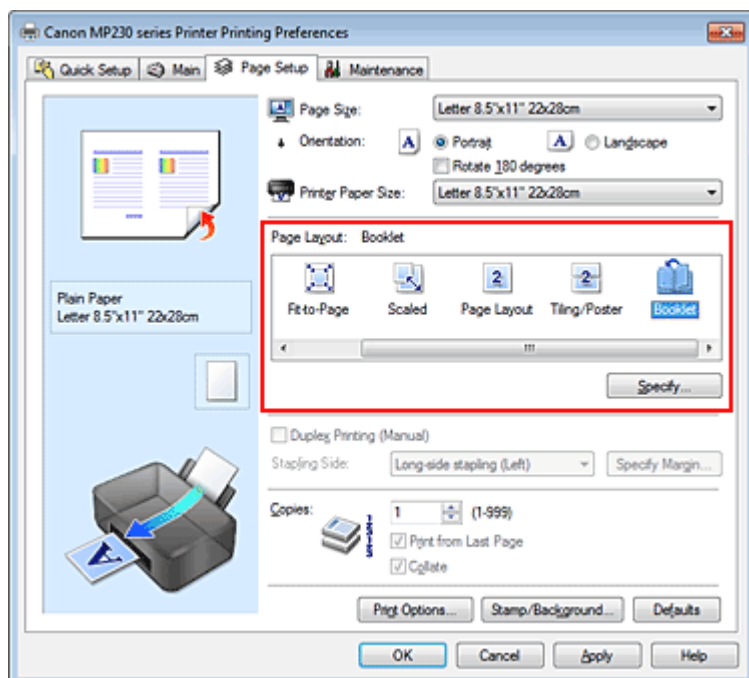

3. Выберите **размер бумаги**.

В списке Размер бумаги (Printer Paper Size) выберите размер бумаги, загруженной в устройство.

4. Выберите **поле для переплета и ширину полей**.

Щелкните Задать... (Specify...) и укажите следующие параметры в диалоговом окне Печать буклета (Booklet Printing), а затем нажмите кнопку OK.

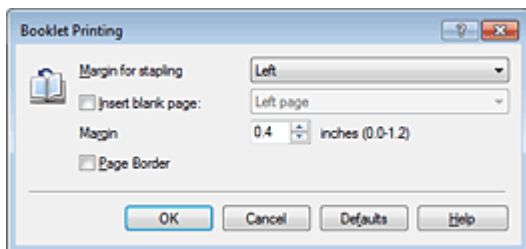
**Поле для переплета (Margin for stapling)**

Выберите, какой край будет использован для переплета после завершения печати.

Вставить пустую стр. (Insert blank page)

Чтобы оставить одну страницу пустой, установите флажок и выберите страницу, которая будет оставлена пустой.

Поле (Margin)

Введите значение ширины поля. Указанное значение отсчитывается от центра листа и становится шириной поля для одной страницы.

Печатать рамку (Page Border)

Установите флажок, чтобы напечатать рамку вокруг каждой страницы документа.

5. Завершите настройку.

Щелкните ОК на вкладке Страница (Page Setup).

Когда печать будет запущена, документ будет напечатан на одной стороне листа бумаги. После завершения печати на одной стороне правильно вставьте бумагу в принтер, руководствуясь появившимся на экране сообщением, и нажмите кнопку ОК.

После завершения печати на другой стороне сложите лист посередине и создайте буклет.

Внимание!

- Опцию Буклет (Booklet) нельзя выбрать, если значение Обычная бумага (Plain Paper) не выбрано для параметра Тип носителя (Media Type) на вкладке Главная (Main).

Примечание.

- Штмп и фон не печатаются на пустых страницах, вставленных с помощью функции Вставить пустую стр. (Insert blank page) печати буклета.

[Наверх ▲](#)

Главная > Печать > Печать с компьютера > Печать с помощью используемой прикладной программы (драйвер принтера) > Различные способы печати > Двухсторонняя печать

P007

Двухсторонняя печать

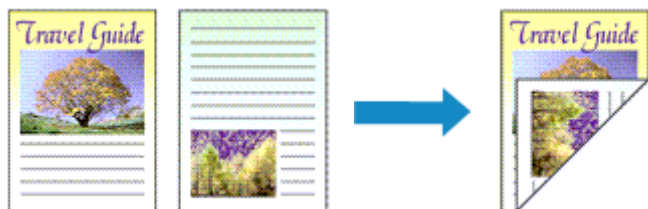

Процесс печати на обеих сторонах бумаги:

Можно также задать параметры двухсторонней печати в настройках Дополнительные функции (Additional Features) вкладки Быстрая установка (Quick Setup).

1. Откройте окно настройки драйвера принтера.

2. Установите двухстороннюю печать.

Установите флажок Двухсторонняя печать (Вручную) (Duplex Printing (Manual)) на вкладке Страница (Page Setup).

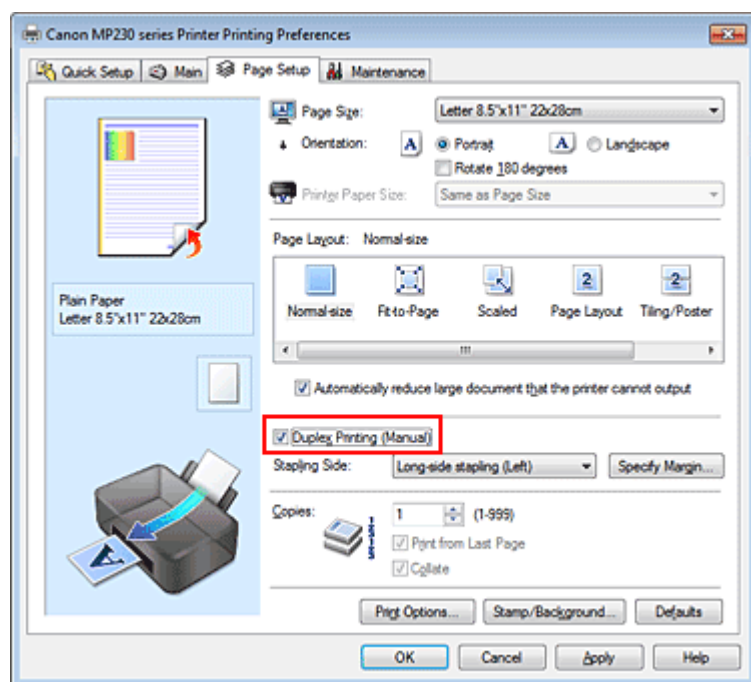

3. Выберите макет.

Выберите пункт Норм. размер (Normal-size), По размеру бумаги (Fit-to-Page), Масштабирование (Scaled) или На развороте (Page Layout) из списка Макет страницы (Page Layout).

4. Укажите значение для параметра «Сторона переплета».

Наилучшее значение для параметра Сторона переплета (Stapling Side) выбирается автоматически в зависимости от параметров Ориентация (Orientation) и Макет страницы (Page Layout). Чтобы изменить параметр, выберите в списке другую сторону переплета.

5. Задайте ширину поля.

Если необходимо, щелкните Указание поля... (Specify Margin...) и установите ширину поля, после чего нажмите кнопку ОК.

6. Завершите настройку.

Щелкните ОК на вкладке Страница (Page Setup).

После запуска печати документ будет сначала напечатан на одной стороне листа бумаги.

После завершения печати на одной стороне повторно загрузите бумагу надлежащим образом в соответствии с полученным сообщением.

Затем выберите пункт Начало печати (Start Printing), чтобы выполнить печать на обратной стороне бумаги.

Внимание!

- Если в списке Тип носителя (Media Type) на вкладке Главная (Main) выбран тип носителя, отличный от Обычная бумага (Plain Paper), параметр Двухсторонняя печать (Вручную) (Duplex Printing (Manual)) отображается серым цветом и недоступен.
- Когда параметр Плитка/постер (Tiling/Poster) или Буклет (Booklet) выбран в списке Макет страницы (Page Layout), параметры Двухсторонняя печать (Вручную) (Duplex Printing (Manual)) и Сторона переплета (Stapling Side) отображаются серым цветом и становятся недоступны.

Примечание.

- Если обратная сторона бумаги при двухсторонней печати пачкается, выполните операцию Чистка поддона (Bottom Plate Cleaning) на вкладке Обслуживание (Maintenance).

См. также

- Очистка внутренних компонентов устройства
- Изменение режима работы устройства

[Наверх ▲](#)

Главная > Печать > Печать с компьютера > Печать с помощью используемой прикладной программы (драйвер принтера) > Различные способы печати > Печать штампа и фона

P403

Печать штампа и фона

Функция Штмп (Stamp) или Фон (Background) может быть недоступна при использовании определенных драйверов принтера или операционных сред.

Функция Штмп (Stamp) позволяет напечатать текстовый или графический штамп поверх документа или на его заднем плане. Она также позволяет напечатать дату и время печати и имя пользователя. Функция Фон (Background) позволяет напечатать светлую иллюстрацию на заднем плане документа.

Печать штампа и фона выполняется следующим образом.

Печать штампа

Шапки "КОНФИДЕНЦИАЛЬНО", "ВАЖНО" и другие часто используемые в деловой практике штампы входят в комплект поставки драйвера.

1. Откройте окно настройки драйвера принтера.
2. Нажмите кнопку Штмп/Фон... (Stamp/Background...) (Штмп... (Stamp...)) на вкладке Страница (Page Setup).

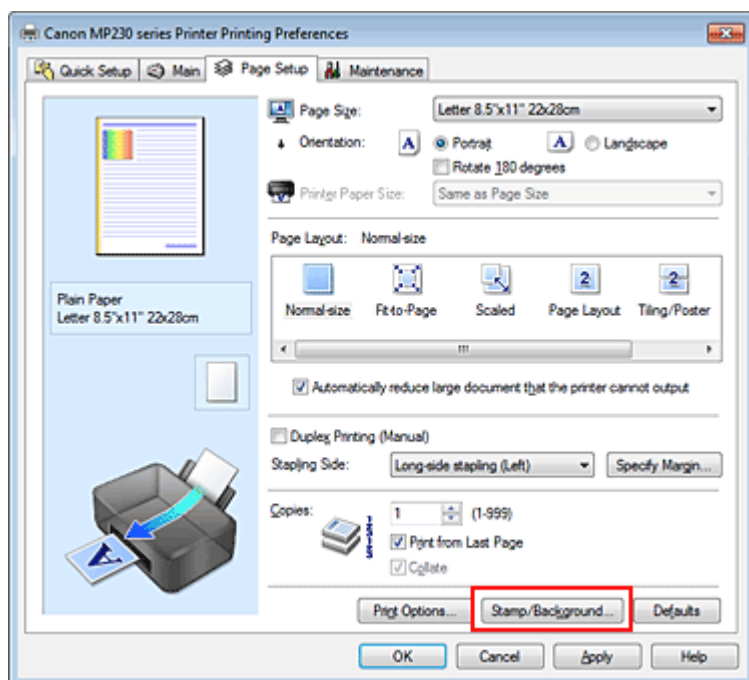

Снова откроется диалоговое окно Штмп/Фон (Stamp/Background) (Штмп (Stamp)).

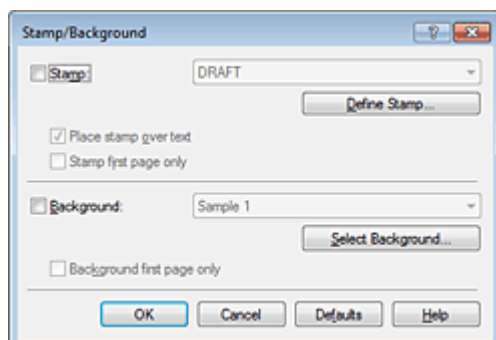

 **Примечание.**

- При использовании драйвера принтера XPS кнопка **Штамп/Фон...** (Stamp/Background...) становится кнопкой **Штамп...** (Stamp...), и будет доступна для использования только функция штампа.

3. Выберите штамп.

Установите флажок **Штамп (Stamp)** и выберите из списка штамп, который нужно использовать. Текущие настройки отображаются в окне предварительного просмотра настроек в левой части вкладки **Страница (Page Setup)**.

4. Установите параметры штампа.

При необходимости задайте значения следующих параметров и нажмите кнопку **ОК**.

Кнопка Настроить штамп... (Define Stamp...)

Щелкните здесь, чтобы изменить текст штампа, точечное изображение или положение (см. раздел **«Сохранение штампа»**).

Поверх текста (Place stamp over text)

Чтобы напечатать штамп поверх текста документа, установите этот флажок.

 **Примечание.**

- Штамп будет иметь приоритет при наложении на другие элементы документа и будет напечатан поверх этих элементов. Если этот флажок не установлен, штамп печатается под содержимым документа и при использовании некоторых прикладных программ может скрываться другими элементами документа.
- Нельзя использовать пункт **Поверх текста (Place stamp over text)** при использовании драйвера принтера XPS. Если используется драйвер принтера XPS, печать штампа обычно выполняется на видимой части документа.

Печать полупрозрачного штампа (Print semitransparent stamp)

Установите этот флажок, чтобы напечатать полупрозрачный штамп на документе. Данная функция доступна только при использовании драйвера принтера XPS.

Только на первой странице (Stamp first page only)

Чтобы напечатать штамп только на первой странице, установите этот флажок.

5. Завершите настройку.

Щелкните **ОК** на вкладке **Страница (Page Setup)**.

При выполнении печати данные будут напечатаны в соответствии с указанным штампом.

Печать фона

Два файла с рисунками входят в комплект драйвера в качестве примеров.

1. Откройте окно настройки драйвера принтера.**2. Нажмите кнопку **Штамп/Фон...** (Stamp/Background...) на вкладке **Страница (Page Setup)**.**

Откроется диалоговое окно **Штамп/Фон (Stamp/Background)**.

3. Выберите фон.

Установите флажок **Фон (Background)** и выберите из списка фон, который нужно использовать. Текущие настройки отображаются в окне предварительного просмотра настроек в левой части вкладки **Страница (Page Setup)**.

4. Установите параметры фона.

При необходимости задайте значения следующих параметров и нажмите кнопку **ОК**.

Кнопка Выбрать фон... (Select Background...)

Щелкните здесь, чтобы выбрать другой фон, изменить макет или плотность фона (см. раздел **«Регистрация изображения для использования в качестве фона»**).

Фон только на первой стр. (Background first page only)

Чтобы напечатать фон только на первой странице, установите этот флажок.

5. Завершите настройку.

Щелкните ОК на вкладке Страница (Page Setup).

При выполнении печати данные будут напечатаны с указанным фоном.

 Примечание.

- Штмп и фон не печатаются на пустых страницах, вставленных с помощью функции Вставить пустую стр. (Insert blank page) печати буклета.

См. также

- Сохранение штампа
- Регистрация изображения для использования в качестве фона



Наверх ▲

Главная > Печать > Печать с компьютера > Печать с помощью используемой прикладной программы (драйвер принтера) > Различные способы печати > Печать штампа и фона > Сохранение штампа

P404

Сохранение штампа

Данная функция может быть недоступна при использовании определенных драйверов принтера или операционных сред.

Имеется возможность создать и сохранить новый штамп. Кроме того, можно повторно зарегистрировать изменения отдельных параметров существующего штампа. Ненужные штампы можно удалить в любое время.

Сохранение нового штампа производится следующим образом.

Сохранение нового штампа

1. Откройте **окно настройки драйвера принтера**.
2. Нажмите кнопку **Штамп/Фон... (Stamp/Background...)** (**Штамп... (Stamp...)**) на вкладке **Страница (Page Setup)**.

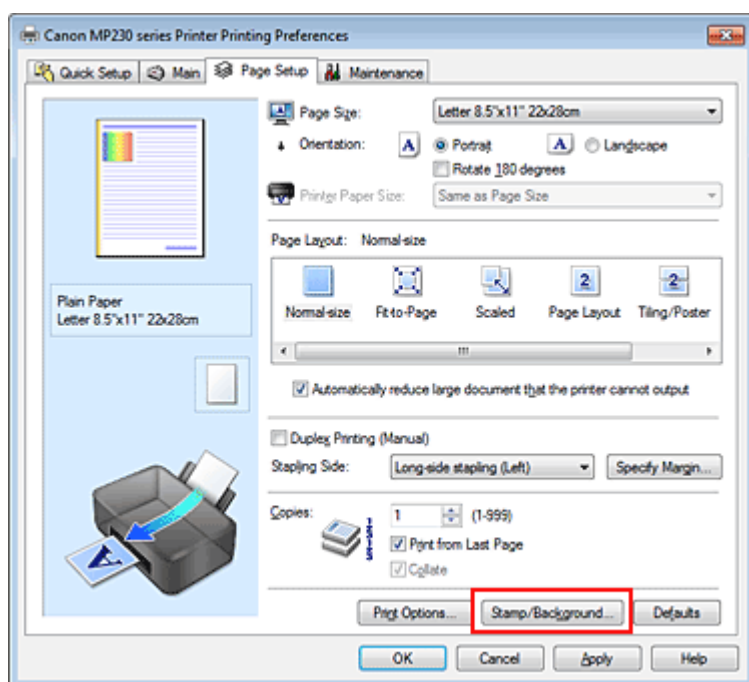

Снова откроется диалоговое окно **Штамп/Фон (Stamp/Background)** (**Штамп (Stamp)**).

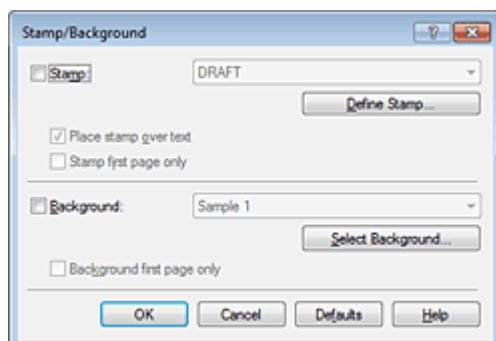

 **Примечание.**

- При использовании драйвера принтера XPS кнопка Штамп/Фон... (Stamp/Background...) становится кнопкой Штамп... (Stamp...), и будет доступна для использования только функция штампа.

3. Нажмите кнопку Настроить штамп... (Define Stamp...).

Откроется диалоговое окно Параметры штампа (Stamp Settings).

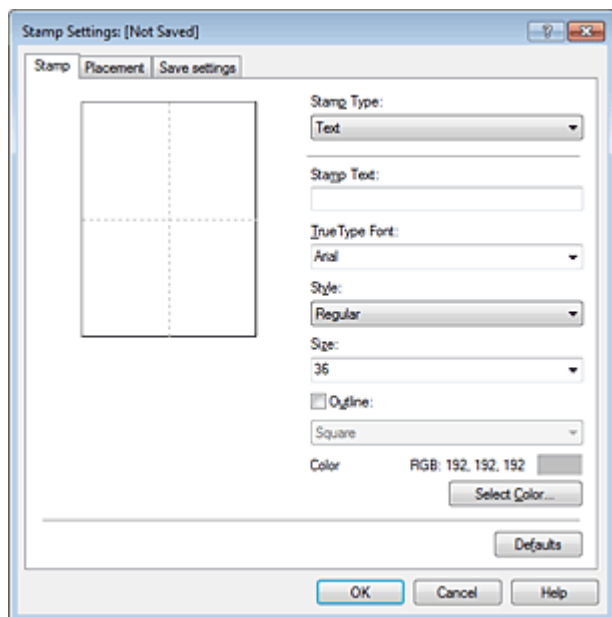

4. Настройте параметры штампа, сверяясь с окном предварительного просмотра.

● Вкладка Штамп (Stamp)

Выберите нужное значение Текст (Text), Точечный рисунок (Bitmap) или Дата/Время/Имя пользователя (Date/Time/User Name) для параметра Тип штампа (Stamp Type).

- Для сохранения штампа с типом Текст (Text) в поле Текст (Stamp Text) предварительно должны быть введены требуемые символы. При необходимости измените значения параметров Шрифт TrueType (TrueType Font), Начертание (Style), Размер (Size) и Рамка (Outline). Имеется возможность выбрать цвет штампа, нажав кнопку Выбрать цвет... (Select Color...).
- В случае типа Точечный рисунок (Bitmap) щелкните Выбрать файл... (Select File...) и выберите требуемый файл точечного рисунка (.bmp). При необходимости измените значения параметров Размер (Size) и Прозрачная белая область (Transparent white area).
- В случае типа Дата/Время/Имя пользователя (Date/Time/User Name) в поле Текст (Stamp Text) отображаются дата/время создания и имя пользователя печатаемого объекта. При необходимости измените значения параметров Шрифт TrueType (TrueType Font), Начертание (Style), Размер (Size) и Рамка (Outline). Имеется возможность выбрать цвет штампа, нажав кнопку Выбрать цвет... (Select Color...).

▶ **Внимание!**

- Если выбрано Дата/Время/Имя пользователя (Date/Time/User Name), параметр Текст (Stamp Text) затемняется и становится недоступен.

● Вкладка Положение (Placement)

В списке Положение (Position) выберите положение штампа. В списке Положение (Position) можно также выбрать значение Другое (Custom) и указать координаты штампа По гор. (X-Position) и По верт. (Y-Position).

Изменить положение штампа можно и так: перетащите штамп мышью в окне просмотра. Чтобы изменить угол наклона штампа, введите значение непосредственно в поле Ориентация (Orientation).

▶ **Внимание!**

- Параметр Ориентация (Orientation) не может быть изменен, если выбрано значение

Точечный рисунок (Bitmap) для параметра Тип штампа (Stamp Type) на вкладке Штамп (Stamp).

5. Сохраните штамп.

Перейдите на вкладку Сохранить значения (Save settings), введите название в поле Название (Title) и нажмите кнопку Сохранить (Save).

При появлении подтверждающего сообщения нажмите кнопку ОК.



Примечание.

- В начале или конце названия нельзя вводить пробелы, нажимать клавиши табуляции или ввода.

6. Завершите настройку.

Щелкните ОК. Повторно откроется диалоговое окно Штамп/Фон (Stamp/Background) (Штамп (Stamp)).

Название сохраненного штампа появится в списке Штамп (Stamp).

Изменение и сохранение отдельных параметров штампа

1. Выберите штамп для изменения его настроек.

Установите флажок Штамп (Stamp) в диалоговом окне Штамп/Фон (Stamp/Background) (Штамп (Stamp)). Затем выберите в списке название штампа, который необходимо изменить.

2. Нажмите кнопку Настроить штамп... (Define Stamp...).

Откроется диалоговое окно Параметры штампа (Stamp Settings).

3. Настройте параметры штампа, сверяясь с окном предварительного просмотра.

4. Сохраните штамп с заменой старого.

Нажмите кнопку Сохранить с заменой (Save overwrite) на вкладке Сохранить значения (Save settings).

Чтобы сохранить этот штамп под другим названием, введите новое название в поле Название (Title) и нажмите кнопку Сохранить (Save).

При появлении подтверждающего сообщения нажмите кнопку ОК.

5. Завершите настройку.

Щелкните ОК. Повторно откроется диалоговое окно Штамп/Фон (Stamp/Background) (Штамп (Stamp)).

Название сохраненного штампа появится в списке Штамп (Stamp).

Удаление ненужного штампа

1. Выберите пункт Настроить штамп... (Define Stamp...) в диалоговом окне Штамп/Фон (Stamp/Background) (Штамп (Stamp)).

Откроется диалоговое окно Параметры штампа (Stamp Settings).

2. Выберите штамп для удаления.

Выберите название удаляемого штампа в списке Список штампов (Stamps) на вкладке Сохранить значения (Save settings). Нажмите кнопку Удалить (Delete).

При появлении подтверждающего сообщения нажмите кнопку ОК.

3. Завершите настройку.

Щелкните ОК. Повторно откроется диалоговое окно Штамп/Фон (Stamp/Background) (Штамп (Stamp)).



[Наверх ▲](#)

Главная > Печать > Печать с компьютера > Печать с помощью используемой прикладной программы (драйвер принтера) > Различные способы печати > Печать штампа и фона > Регистрация изображения для использования в качестве фона

P405

Регистрация изображения для использования в качестве фона

Данная функция может быть недоступна при использовании определенных драйверов принтера или операционных сред.

Имеется возможность выбрать файл в формате точечного рисунка (.bmp) и задать его в качестве нового фона. Кроме того, имеется возможность регистрации изменений отдельных параметров существующего фона. Ненужный фон можно удалить.

Сохранение изображения для использования в качестве фона производится следующим образом.

Задание нового фона

1. Откройте **окно настройки драйвера принтера**.
2. Нажмите кнопку **Штамп/Фон...** (Stamp/Background...) на вкладке **Страница** (Page Setup).

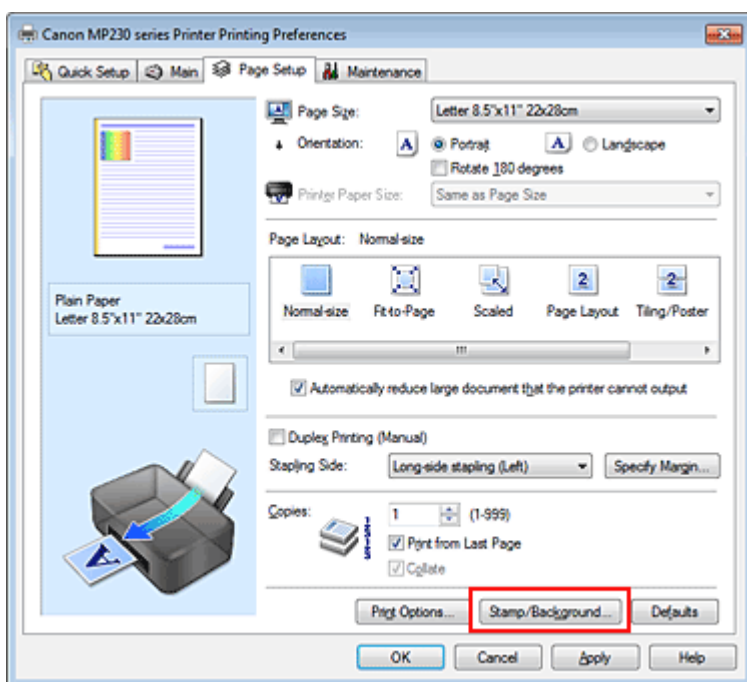

Откроеется диалоговое окно **Штамп/Фон** (Stamp/Background).

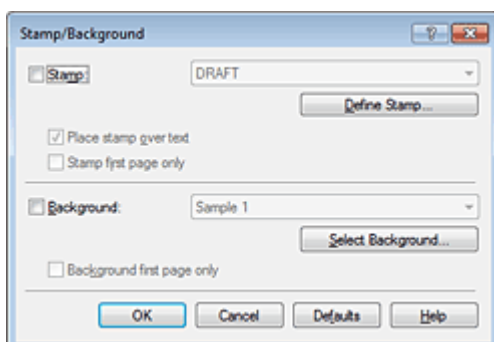

Примечание.

- При использовании драйвера принтера XPS кнопка **Штамп/Фон...** (Stamp/Background...) становится кнопкой **Штамп...** (Stamp...), и пункт **Фон** (Background) использовать не удастся.

3. Нажмите кнопку **Выбрать фон...** (Select Background...).

Откроется диалоговое окно **Параметры фона** (Background Settings).

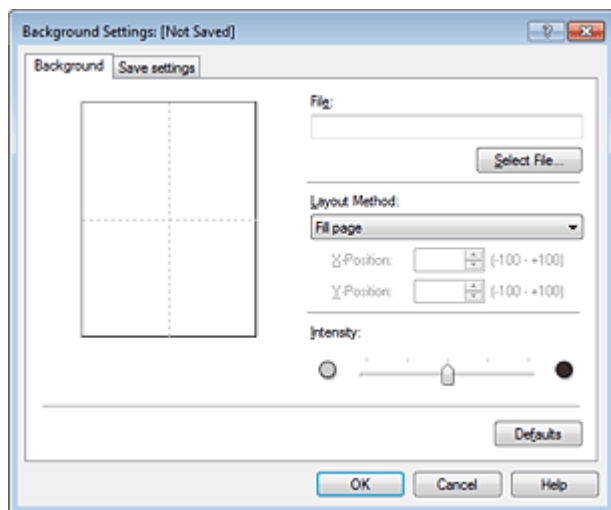

4. Выберите данные изображения для регистрации в качестве фона.

Нажмите кнопку **Выбрать файл...** (Select File...). Выберите необходимый файл точечного рисунка (.bmp), а затем щелкните **Открыть** (Open).

5. Настройте следующие параметры, сверяясь с окном предварительного просмотра.

Метод размещения (Layout Method)

Выберите метод размещения фона.

Если выбрано значение **Другое** (Custom), можно задать координаты **По гор.** (X-Position) и **По верт.** (Y-Position).

Чтобы изменить положение фона, можно также просто перетаскивать изображение мышью в окне просмотра.

Интенсивность (Intensity)

Задайте насыщенность фона регулятором **Интенсивность** (Intensity). Перемещение регулятора вправо сделает фон темнее, а перемещение регулятора влево сделает фон светлее. Чтобы напечатать фон с исходной интенсивностью точечного рисунка, переместите регулятор в крайнее правое положение.

6. Сохраните фон.

Перейдите на вкладку **Сохранить значения** (Save settings), введите название в поле **Название** (Title) и нажмите кнопку **Сохранить** (Save).

При появлении подтверждающего сообщения нажмите кнопку **ОК**.

Примечание.

- В начале или конце названия нельзя вводить пробелы, нажимать клавиши табуляции или ввода.

7. Завершите настройку.

Щелкните **ОК**, после чего произойдет возврат к диалоговому окну **Штамп/Фон** (Stamp/Background).

Зарегистрированное название появится в списке **Фон** (Background).

Изменение и задание отдельных параметров фона

1. Выберите фон для изменения его настроек.

Установите флажок Фон (Background) в диалоговом окне Штмп/Фон (Stamp/Background). Затем в списке выберите название фона, который необходимо изменить.

2. Нажмите кнопку Выбрать фон... (Select Background...).

Откроется диалоговое окно Параметры фона (Background Settings).

3. Укажите все элементы на вкладке Фон (Background), сверяясь с окном предварительного просмотра.

4. Сохраните фон.

Нажмите кнопку Сохранить с заменой (Save overwrite) на вкладке Сохранить значения (Save settings). Если необходимо сохранить фон под другим именем, введите новое название в поле Название (Title) и нажмите кнопку Сохранить (Save).

При появлении подтверждающего сообщения нажмите кнопку ОК.

5. Завершите настройку.

Щелкните ОК, после чего произойдет возврат к диалоговому окну Штмп/Фон (Stamp/Background).

Зарегистрированное название появится в списке Фон (Background).

Удаление ненужного фона

1. Нажмите кнопку Выбрать фон... (Select Background...) в диалоговом окне Штмп/Фон (Stamp/Background).

Откроется диалоговое окно Параметры фона (Background Settings).

2. Выберите фон для удаления.

Выберите название фона, подлежащего удалению, в поле Список фонов (Backgrounds) на вкладке Сохранить значения (Save settings) и нажмите кнопку Удалить (Delete).

При появлении подтверждающего сообщения нажмите кнопку ОК.

3. Завершите настройку.

Щелкните ОК, после чего произойдет возврат к диалоговому окну Штмп/Фон (Stamp/Background).



Наверх ▲

Главная > Печать > Печать с компьютера > Печать с помощью используемой прикладной программы (драйвер принтера) > Различные способы печати > Настройка печати конверта

P406

Настройка печати конверта

Если используется драйвер принтера XPS, замените значение «Монитор состояния Canon IJ» на «Монитор состояния Canon IJ XPS» при чтении этих сведений.

Более подробные сведения о том, как загрузить в устройство конверт, см. в разделе «[Загрузка бумаги](#)».

Печать конверта выполняется следующим образом:

1. Откройте окно настройки драйвера принтера.

2. Выберите тип носителя.

Выберите Конверт (Envelope) в Общеиспользуемые параметры (Commonly Used Settings) на вкладке Быстрая установка (Quick Setup).

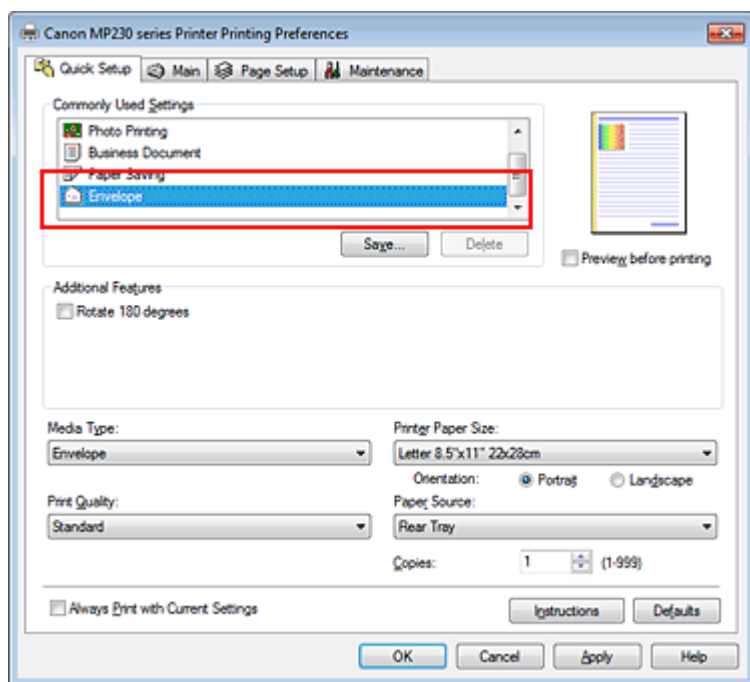

3. Выберите размер бумаги.

Когда отобразится диалоговое окно Параметр размера конверта (Envelope Size Setting), выберите параметр Станд. конв. №10 (Comm. Env. #10), Конв. DL (DL Env.), Youkei 4 105x235 мм (Youkei 4 105x235mm) или Youkei 6 98x190 мм (Youkei 6 98x190mm), а затем нажмите кнопку ОК.

4. Задайте ориентацию.

Для горизонтальной печати адреса выберите Альбомная (Landscape) в пункте Ориентация (Orientation).

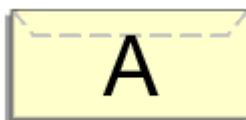

5. Выберите качество печати.

Выберите значение Высокое (High) или Стандарт (Standard) для параметра Качество печати

(Print Quality).

6. Завершите настройку.

Щелкните ОК.

При запуске печати данные будут напечатаны на выбранном конверте.

Внимание!

- Если выполняется печать на конверте, отображаются справочные сообщения. Чтобы скрыть справочные сообщения, установите флажок Больше не показывать это сообщение. (Do not show this message again.). Чтобы снова отображались сообщения, нажмите кнопку Сведения о состоянии принтера... (View Printer Status...) на вкладке Обслуживание (Maintenance) и запустите монитор состояния Canon IJ. Затем щелкните элемент Печать на конвертах (Envelope Printing) в разделе Отображать справочное сообщение (Display Guide Message) меню Параметры (Option) для активации этого параметра.

Наверх ▲

Главная > Печать > Печать с компьютера > Печать с помощью используемой прикладной программы (драйвер принтера) > Различные способы печати > Просмотр на экране подготовленного к печати материала

P009

Просмотр на экране подготовленного к печати материала

Если используется драйвер принтера XPS, замените значение «Предварительный просмотр Canon IJ» на «Предварительный просмотр Canon IJ XPS» при чтении этих сведений.

Имеется возможность просмотреть на экране подготовленный к печати материал.

Просмотр подготовленного к печати материала производится следующим образом.

Задать результаты печати можно также на вкладке Быстрая установка (Quick Setup).

1. Откройте окно настройки драйвера принтера.

2. Выполните предварительный просмотр.

Установите на вкладке Главная (Main) флажок Предварительный просмотр (Preview before printing).

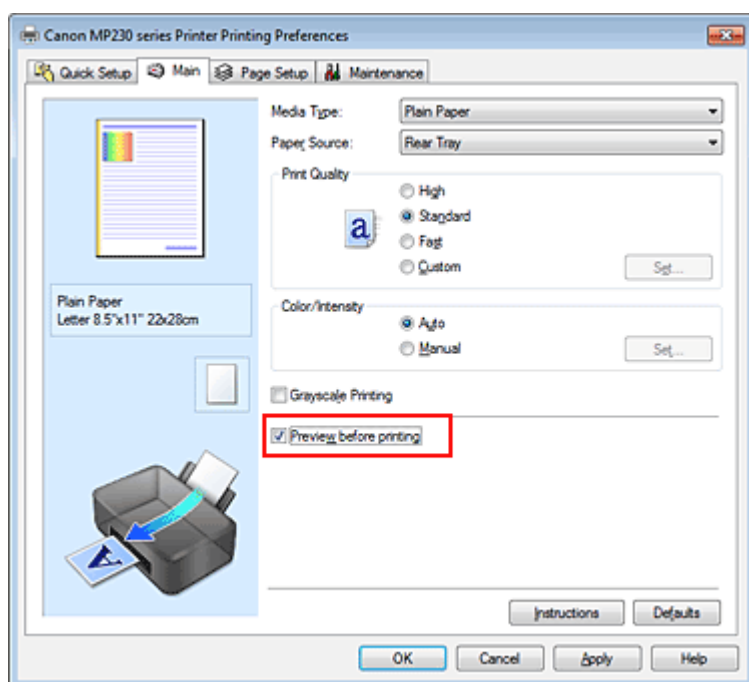

3. Завершите настройку.

Щелкните ОК.

При выполнении печати откроется предварительный просмотр Canon IJ и отобразятся результаты печати.

Внимание!

- На вкладке Настройка цветов (Color Adjustment) диалогового окна Настройка цветов вручную (Manual Color Adjustment) представлена функция Напечатать образец настройки цветов (Print a pattern for color adjustment). Если этот флажок установлен, кнопка Предварительный просмотр (Preview before printing) отображается серым цветом и недоступна.

Связанные разделы

- Предварительный просмотр в Canon IJ

Главная > Печать > Печать с компьютера > Печать с помощью используемой прикладной программы (драйвер принтера) > Различные способы печати > Настройка размера бумаги (специальный размер бумаги)

P010

Настройка размера бумаги (специальный размер бумаги)

Если в списке Размер стр. (Page Size) нет нужного размера, можно задать высоту и ширину бумаги. Такой размер бумаги называется «специальным».

Ниже описана процедура указания специального размера бумаги.

Задать специальный размер бумаги можно также в списке Размер бумаги (Printer Paper Size) вкладки Быстрая установка (Quick Setup).

1. Задайте специальный размер бумаги в приложениях.

Укажите специальный размер с помощью параметра настройки размера бумаги в прикладной программе.

Внимание!

- Если в приложении, в котором был создан документ, есть функция для задания размера бумаги по вертикали и по горизонтали, задайте эти значения в приложении. Если в приложении, в котором был создан документ, нет таких функций или если документ печатается неправильно, используйте для выбора этих значений драйвер принтера.

2. Откройте окно настройки драйвера принтера.

3. Выберите размер бумаги.

Выберите значение Специальный... (Custom...) для параметра Размер стр. (Page Size) на вкладке Страница (Page Setup).

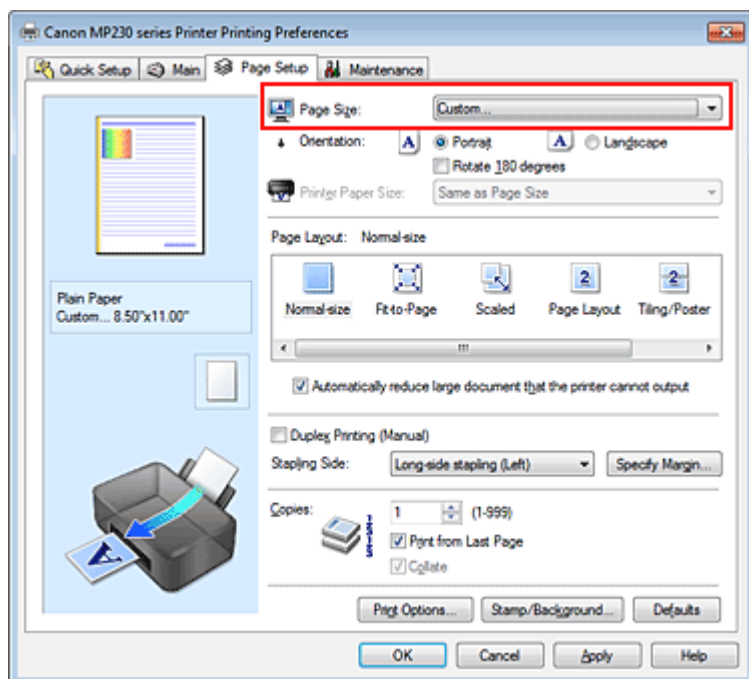

Откроется диалоговое окно Специальный размер бумаги (Custom Paper Size).

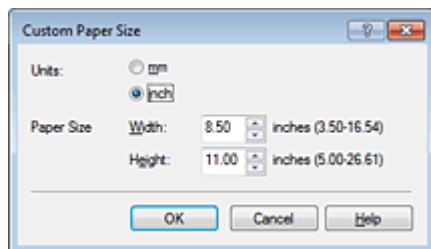

4. Задайте специальный размера бумаги.

Выберите значение Единицы (Units) и введите значения Ширина (Width) и Высота (Height) для используемой бумаги. Затем нажмите кнопку ОК.

5. Завершите настройку.

Щелкните ОК на вкладке Страница (Page Setup).

При выполнении печати данные будут напечатаны в соответствии с указанным размером бумаги.

[Наверх ▲](#)

Главная > Печать > Печать с компьютера > Печать с помощью используемой прикладной программы (драйвер принтера) > Различные способы печати > Редактирование документа для печати или повторная печать из журнала печати

P048







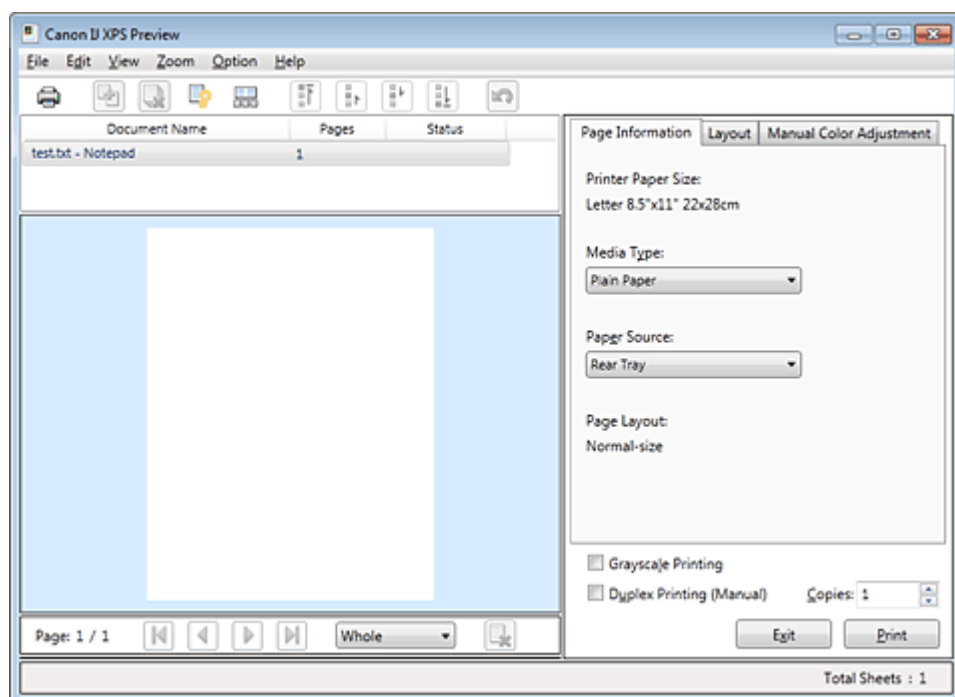

Редактирование документа для печати или повторная печать из журнала печати

Данная функция недоступна при использовании стандартного драйвера принтера IJ.

В окне предварительного просмотра Canon IJ XPS можно редактировать документ для печати или загрузить журнал печати документа, чтобы распечатать его.

Для использования предварительного просмотра Canon IJ XPS выполните указанные ниже действия.



-  Печать (Print)
-  Объединить документы (Combine Documents)
-  Удалить документ (Delete Document)
-  Сброс документов (Reset Documents)
-  Просмотр эскизов (View Thumbnails)
-  Переместить документ
-  Отменить (Undo)
-  Переместить страницу
-  Удалить страницу (Delete Page)

Примечание.

- Щелкните  Просмотр эскизов (View Thumbnails), чтобы просмотреть все страницы для печати документа, который нужно напечатать, выбранного из списка Имя документа (Document Name).

Чтобы скрыть страницы для печати, щелкните  Просмотр эскизов (View Thumbnails) еще раз.

- Если щелкнуть пункт  Отменить (Undo), внесенные изменения будут отменены.

Редактирование и печать задания печати

При печати нескольких документов или страниц можно объединять документы, изменять последовательности печати документов или страниц, а также удалять документы или страницы.

1. Откройте окно настройки драйвера принтера.

2. Выполните предварительный просмотр.

Установите на вкладке Главная (Main) флажок Предварительный просмотр (Preview before printing).

3. Завершите настройку.

Щелкните ОК.

Запустится функция предварительного просмотра Canon IJ XPS, и перед началом печати на экран будет выведен результат печати.

4. Редактирование документов и страниц для печати

● Объединение документов для печати

Можно объединить несколько документов для печати, чтобы создать единый документ.

Чтобы выбрать несколько документов для печати, удерживайте клавишу Ctrl и щелкните документы, которые нужно объединить, или удерживайте клавишу Shift и нажмите верхнюю или нижнюю клавишу со стрелкой.

Можно также щелкнуть в пустой области списка документов и перетащить указатель мыши, чтобы выбрать несколько документов.

Объединением документов для печати можно избежать загрузки чистых страниц при выполнении двусторонней печати или печати разметки страницы.

Из списка Имя документа (Document Name) выберите документы, которые нужно объединить. В меню Правка (Edit) выберите пункт Объединить документы (Combine Documents) в разделе Документы (Documents), чтобы объединить документы в перечисленной последовательности. При объединении документы, выбранные перед объединением, удаляются из списка, а объединенные документы добавляются в него.

● Изменение последовательности документов или страниц для печати

- Чтобы изменить последовательность документов для печати, перейдите к списку Имя документа (Document Name) и выберите документ для печати, который нужно переместить. Затем в меню Правка (Edit) выберите пункт Переместить документ (Move Document) в разделе Документы (Documents) и выберите соответствующий элемент. Можно также перетащить документ в списке, чтобы изменить его очередь печати.

- Чтобы изменить последовательность страниц для печати, выберите пункт Просмотр эскизов (View Thumbnails) в меню Параметры (Option) и выберите страницу для печати, которую нужно переместить. Затем в меню Правка (Edit) выберите пункт Переместить страницу (Move Page) в разделе Число страниц (Pages) и выберите соответствующий элемент. Можно также перетащить страницу в списке, чтобы изменить ее очередь печати.

● Удаление документов и страниц для печати

- Чтобы удалить документ для печати, выберите целевой документ из списка Имя документа (Document Name), а затем в меню Правка (Edit) последовательно выберите пункты Документы (Documents) и Удалить документ (Delete Document).
- Чтобы удалить страницу для печати, выберите пункт Просмотр эскизов (View Thumbnails) в меню Параметры (Option) и выберите страницу для печати, которую нужно удалить. Затем в меню Правка (Edit) выберите пункт Удалить страницу (Delete Page) в разделе Число страниц (Pages).

● Восстановление страницы для печати

Можно восстановить страницы, удаленные с помощью функции Удалить страницу (Delete Page).

Чтобы восстановить страницы, установите флажок Просмотреть удаленные страницы (View Deleted Pages) в меню Параметры (Option), а затем среди отображенных страниц-эскизов выберите страницы, которые необходимо восстановить. Затем в меню Правка (Edit) выберите пункт Число страниц (Pages), а затем — Восстановить страницу (Restore Page).

После редактирования документов или страниц для печати при необходимости можно изменить параметры печати на вкладках Информация о странице (Page Information), Макет (Layout) и Настройка цветов вручную (Manual Color Adjustment).

Внимание!

- Чтобы отобразить несколько документов в списке, откройте предварительный просмотр и выполните печать еще раз.
- Чтобы вернуть документы для печати в их исходное состояние, до редактирования в окне предварительного просмотра, в меню Правка (Edit) выберите пункт Сброс документов (Reset Documents) в разделе Документы (Documents).
- Если для документов, которые нужно объединить, установлены различные параметры печати, может появиться сообщение.
Ознакомьтесь с содержанием отображаемого сообщения перед объединением документов.
- Если выходные размеры бумаги для документов, которые нужно объединить, отличаются и будет выполнена двусторонняя печать или печать макета страницы, принтер может не выводить ожидаемые результаты печати для определенных страниц для печати.
Проверьте окно предварительного просмотра до начала печати.
- В зависимости от параметров печати документа для печати некоторые функции могут быть недоступны в предварительном просмотре Canon IJ XPS.

Примечание.

- Можно изменить Имя документа (Document Name) на любое имя.

5. Выполнение печати

Щелкните Печать (Print).

При печати принтер будет использовать указанные параметры для печати данных.

Повторная печать из журнала печати

Если выбрать пункт Сохранить журнал печати (Save Print History) в меню Файл (File) для активации параметра, документ, печатаемый из предварительного просмотра, будет сохранен, и будет получена возможность повторно напечатать документ с такими же параметрами.

1. Отображение журнала печати

Выберите меню Пуск (Start) -> Все программы (All Programs) -> «Название вашей модели» -> Просмотр журнала печати XPS (View Print History XPS).

В окне предварительного просмотра отобразится сохраненный документ для печати.

Внимание!

- Чтобы ограничить количество регистрационных записей в журнале печати, выберите пункт Макс. число записей журнала (History Entry Limit) в меню Файл (File).
- Если ограничение на количество регистрационных записей будет превышено, регистрационные записи в журнале печати будут удалены, начиная с наиболее старой.

2. Выбор документа для печати

Из списка Имя документа (Document Name) выберите документ, который нужно напечатать.

3. Выполнение печати

Щелкните Печать (Print).

Связанные разделы

-  [Просмотр на экране подготовленного к печати материала](#)

Главная > Печать > Печать с компьютера > Печать с помощью используемой прикладной программы (драйвер принтера) > Изменение качества печати и коррекция графических данных

Изменение качества печати и коррекция графических данных

- Установка уровня качества печати (специального)
- Печать цветного документа в черно-белом варианте
- Указание режима корректировки цвета
- Оптимальная фотопечать графических данных
- Настройка цветов с помощью драйвера принтера
- Печать с использованием ICC-профилей
- Настройка цветового баланса
- Настройка баланса цветов с использованием примерных образцов (драйвер принтера)
- Настройка яркости
- Настройка интенсивности
- Настройка контрастности
- Настройка интенсивности/контраста с использованием примерных образцов (драйвер принтера)

Наверх ▲

Главная > Печать > Печать с компьютера > Печать с помощью используемой прикладной программы (драйвер принтера) > Изменение качества печати и коррекция графических данных > Установка уровня качества печати (специального)

P011

Установка уровня качества печати (специального)

Уровень качества печати можно установить в разделе Другое (Custom).

Порядок действий для выбора уровня качества печати описан ниже.

1. Откройте окно настройки драйвера принтера.

2. Выберите качество печати.

На вкладке Главная (Main) выберите значение Другое (Custom) для параметра Качество печати (Print Quality) и нажмите кнопку Задать... (Set...).

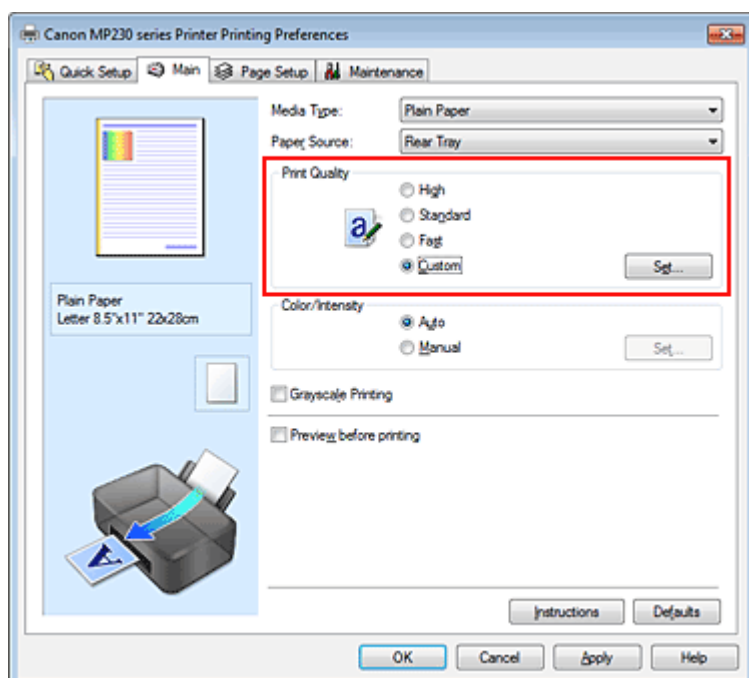

Откроется диалоговое окно Другое (Custom).

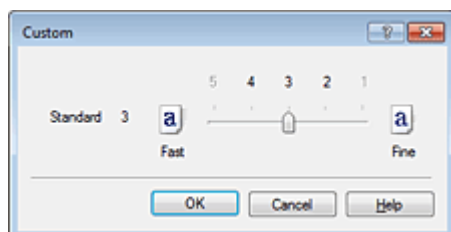

3. Установите уровень качества печати.

Перетащите ползунок, чтобы выбрать уровень качества печати, и щелкните ОК.

4. Завершите настройку.

Щелкните ОК на вкладке Главная (Main).

При печати данные изображения будут печататься с выбранным качеством.

Внимание!

- Некоторые уровни качества печати могут быть недоступны для выбора — это зависит от

значения параметра Тип носителя (Media Type).

См. также

- [Указание режима корректировки цвета](#)
- [Настройка цветового баланса](#)
- [Настройка яркости](#)
- [Настройка интенсивности](#)
- [Настройка контрастности](#)

[Наверх ▲](#)

Главная > Печать > Печать с компьютера > Печать с помощью используемой прикладной программы (драйвер принтера) > Изменение качества печати и коррекция графических данных > Печать цветного документа в черно-белом варианте

P012

Печать цветного документа в черно-белом варианте

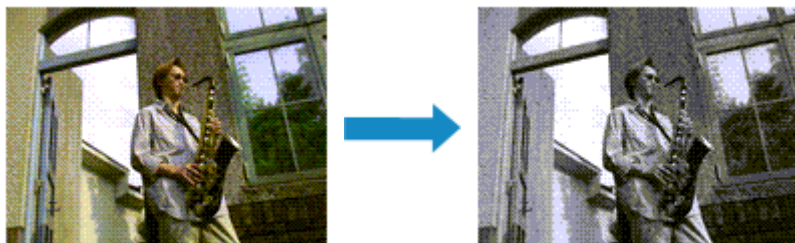

Процедура печати цветного документа в черно-белом варианте описана ниже.

Можно также задать печать в оттенках серого в настройках Дополнительные функции (Additional Features) закладки Быстрая установка (Quick Setup).

1. Откройте **окно настройки драйвера принтера**.

2. Выберите «Оттенки серого».

Установите флажок Оттенки серого (Grayscale Printing) на вкладке Главная (Main).

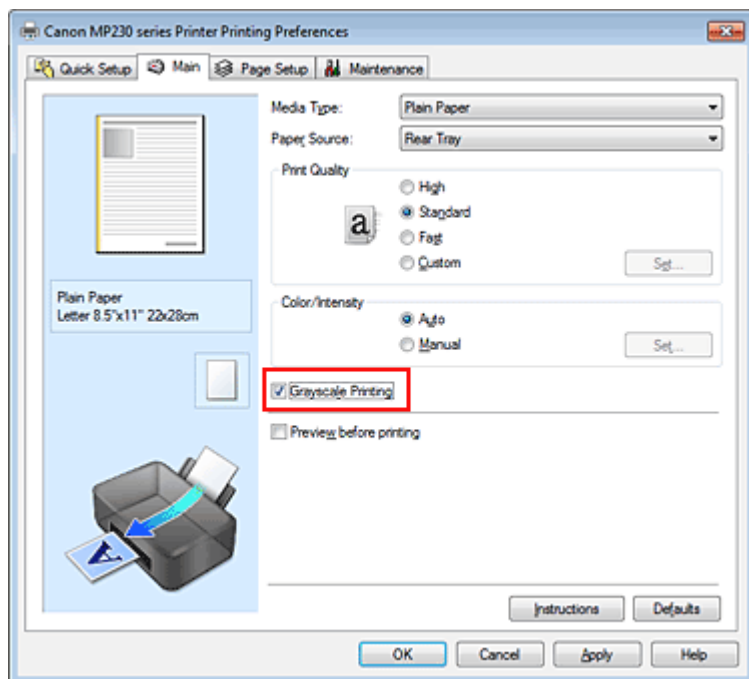

3. Завершите настройку.

Щелкните ОК.

При выполнении печати данные документа преобразуются в оттенки серого. Это позволяет напечатать цветной документ в черно-белом варианте.

Внимание!

- Когда флажок Оттенки серого (Grayscale Printing) установлен, принтер обрабатывает графические данные как sRGB-данные. В этом случае цвета напечатанного документа могут отличаться от цветов исходного изображения. При использовании функции печати в оттенках серого для печати данных Adobe RGB преобразуйте эти данные в sRGB-данные с помощью прикладной программы.

 **Примечание.**

- При печати в режиме Оттенки серого (Grayscale Printing) могут использоваться как черные, так и цветные чернила.
-

[Наверх ▲](#)

Главная > Печать > Печать с компьютера > Печать с помощью используемой прикладной программы (драйвер принтера) > Изменение качества печати и коррекция графических данных > Указание режима корректировки цвета

P013

Указание режима корректировки цвета

С помощью функции Корректировка цвета задается метод настройки цветов, соответствующий типу печатаемого документа.

Как правило, драйвер принтера использует для настройки цветов режим Canon для цифровой фотопечати. При этом для печати данных используются оттенки цветов, которые предпочитает большинство людей. Этот способ подходит для печати sRGB-данных.

Чтобы выполнить печать с использованием цветового пространства графических данных (Adobe RGB или sRGB), выберите значение ICM или Сопоставление профиля ICC (ICC Profile Matching). Чтобы использовать приложение для указания ICC-профиля печати, выберите вариант Нет (None).

Порядок действий для настройки параметра Корректировка цвета описан ниже:

Задать корректировку цвета можно на вкладке Быстрая установка (Quick Setup) выбирая Фотопечать (Photo Printing) в Общеиспользуемые параметры (Commonly Used Settings), а затем выбирая Настройка цвета/интенсивности вручную (Color/Intensity Manual Adjustment) в Дополнительные функции (Additional Features).

1. Откройте окно настройки драйвера принтера.

2. Выберите настройку цветов вручную.

На вкладке Главная (Main) выберите значение Вручную (Manual) для параметра Цвет/интенсивность (Color/Intensity) и нажмите кнопку Задать... (Set...).

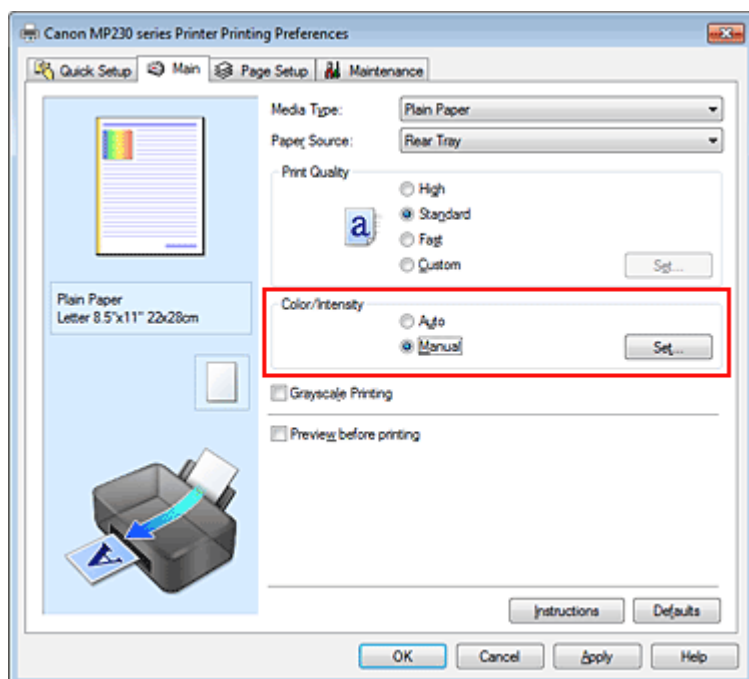

Откроется диалоговое окно Настройка цветов вручную (Manual Color Adjustment).

3. Выберите корректировку цвета.

Перейдите на вкладку Согласование (Matching), выберите настройку Корректировка цвета (Color Correction), соответствующую целям печати, и нажмите кнопку ОК.

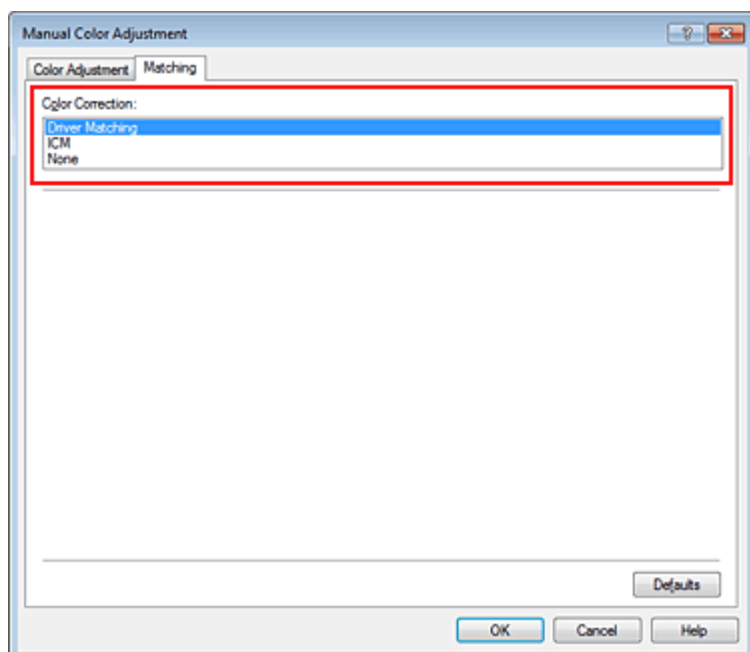

Сопоставление драйвера (Driver Matching)

Используя режим Canon для цифровой фотопечати (Canon Digital Photo Color), можно печатать sRGB-данные с применением оттенков цветов, которые предпочитает большинство людей.

ICM (Сопоставление профиля ICC (ICC Profile Matching))

Настройка цветов с помощью профиля ICC при выполнении печати.

Укажите профиль ввода, который нужно использовать.

Нет (None)

Корректировка цветов средствами драйвера принтера не выполняется. Выберите это значение, если для печати в приложении указывается отдельно созданный ICC-профиль печати.

4. Завершите настройку.

Щелкните ОК на вкладке Главная (Main).

При печати данные документа будут напечатаны с использованием указанного способа корректировки цвета.

Внимание!

- Если функция ICM в приложении отключена, значение ICM для параметра Корректировка цвета (Color Correction) заблокировано и, возможно, принтер не сможет должным образом распечатать изображение.
- Если флажок Оттенки серого (Grayscale Printing) установлен на вкладке Главная (Main), параметр Корректировка цвета (Color Correction) затемняется и становится недоступен.

См. также

- [Оптимальная фотопечать графических данных](#)
- [Настройка цветов с помощью драйвера принтера](#)
- [Печать с использованием ICC-профилей](#)



Главная > Печать > Печать с компьютера > Печать с помощью используемой прикладной программы (драйвер принтера) > Изменение качества печати и коррекция графических данных > Указание режима корректировки цвета > Оптимальная фотопечать графических данных

P014

Оптимальная фотопечать графических данных

Когда мы печатаем изображения, снятые цифровыми камерами, иногда нам кажется, что оттенки при выводе на печать отличаются от тех, которые мы видим на исходном изображении или на экране монитора.

Чтобы результат печати в наибольшей степени соответствовал желаемому по оттенкам, необходимо выбрать способ печати, который лучше всего подходит для используемой прикладной программы или поставленной вами цели.

Настройка цветов

Различные устройства, например цифровые камеры, сканеры, мониторы и принтеры, воспроизводят цвета различными методами. Настройка (согласование) цветов представляет собой способ представления зависимых от устройств цветов в виде общего цветового пространства. В операционную систему Windows встроена система настройки цветов, которая называется ICM. В качестве общих цветовых пространств широко используются sRGB и Adobe RGB. Adobe RGB является более широким цветовым пространством, чем sRGB.

ICC-профили преобразуют зависимые от устройств цвета в общее цветовое пространство. Используя ICC-профиль и выполнив настройку цветов, можно очертить цветовое пространство графических данных в пределах той области воспроизведения цветов, которая доступна для данного принтера.

Выбор метода печати, соответствующего графическим данным

Рекомендуемый способ печати зависит от цветового пространства (Adobe RGB или sRGB) графических данных или используемой прикладной программы. Существуют два типовых способа печати. Проверьте, какое цветовое пространство (Adobe RGB или sRGB) графических данных и какая прикладная программа используются, затем выберите подходящий способ печати.

Настройка цветов с помощью драйвера принтера

Описывает процедуру печати sRGB-данных при помощи функции корректировки цвета драйвера принтера.

• Печать с использованием цветов Canon для цифровой фотопечати

Принтер печатает данные, используя цветовые оттенки, которые предпочитают большинство людей, добиваясь высокой контрастности и ощущения трехмерного пространства, сохраняя при этом цвета исходного изображения.

• Для печати напрямую с изменениями и исправлениями используют прикладные программы

При печати данных принтер воспроизводит едва уловимые переходы от света к тени, оставляя самые темные и самые светлые области без изменений.

При печати данных принтер использует результаты тонкой настройки, такие как настройки яркости, сделанные при помощи прикладной программы.

Печать с использованием ICC-профилей

Описывает процедуру распечатки с эффективным использованием цветового пространства sRGB или Adobe RGB.

Можно печатать с использованием общего цветового пространства, настроив прикладную программу и драйвер принтера, чтобы управление цветом соответствовало входному ICC-профилю изображения.

Метода настройки драйвера принтера может различаться в зависимости от используемой для печати прикладной программы.



Главная > Печать > Печать с компьютера > Печать с помощью используемой прикладной программы (драйвер принтера) > Изменение качества печати и коррекция графических данных > Указание режима корректировки цвета > Настройка цветов с помощью драйвера принтера

P015

Настройка цветов с помощью драйвера принтера

Можно задать функцию цветовой коррекции в драйвере принтера, чтобы печатать sRGB-изображения с применением оттенков, которые предпочитает большинство людей, используя режим Canon для цифровой фотопечати (Canon Digital Photo Color).

Когда печать выполняется из приложения, которое позволяет распознавать ICC-профили и указывать их, используйте ICC-профиль печати в прикладной программе и выберите настройки управления цветом.

Порядок действий для настройки цветов с помощью драйвера принтера описан ниже.

1. Откройте окно настройки драйвера принтера.

2. Выберите настройку цветов вручную.

На вкладке Главная (Main) выберите значение Вручную (Manual) для параметра Цвет/интенсивность (Color/Intensity) и нажмите кнопку Задать... (Set...).

Откроется диалоговое окно Настройка цветов вручную (Manual Color Adjustment).

3. Выберите корректировку цвета.

Перейдите на вкладку Согласование (Matching) и выберите значение Сопоставление драйвера (Driver Matching) для параметра Корректировка цвета (Color Correction).

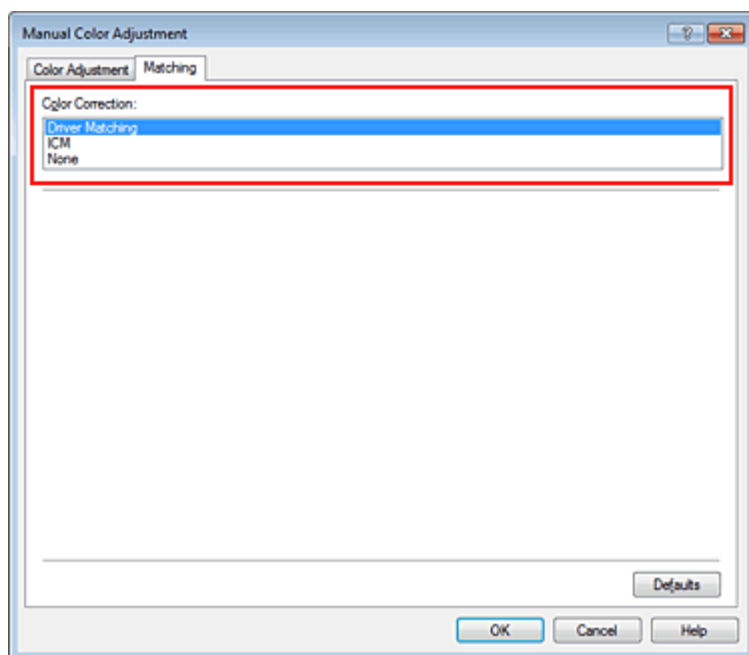

4. Выполните настройку других пунктов.

При необходимости перейдите на вкладку Настройка цветов (Color Adjustment) и настройте баланс цветов (Голубой (Cyan), Малиновый (Magenta), Желтый (Yellow)), а также задайте параметры Яркость (Brightness), Интенсивность (Intensity) и Контрастность (Contrast), после чего нажмите кнопку ОК.

5. Завершите настройку.

Щелкните ОК на вкладке Главная (Main).

При выполнении печати драйвер принтера применит заданную настройку цветов.

См. также

- Установка уровня качества печати (специального)
- Указание режима корректировки цвета
- Настройка цветового баланса
- Настройка яркости
- Настройка интенсивности
- Настройка контрастности



Наверх ▲

Главная > Печать > Печать с компьютера > Печать с помощью используемой прикладной программы (драйвер принтера) > Изменение качества печати и коррекция графических данных > Указание режима коррективы цвета > Печать с использованием ICC-профилей

P016

Печать с использованием ICC-профилей

Если для графических данных указан входной ICC-профиль, то при печати можно эффективно использовать цветовое пространство (Adobe RGB или sRGB) этих данных.

Порядок действий по настройке драйвера принтера меняется в зависимости от используемой для печати прикладной программы.

Укажите ICC-профиль из прикладной программы, которая позволяет это делать, и распечатайте данные

Когда выполняется печать исправленного и отредактированного изображения из приложения Adobe Photoshop, Canon Digital Photo Professional или другого программного обеспечения, которое позволяет указать входной ICC-профиль и ICC-профиль печати, можно печатать изображения, эффективно используя цветовое пространство входного ICC-профиля, указанного в данных изображения.

Чтобы использовать данный метод печати, пользуйтесь приложением, чтобы выбрать настройки управления цветом и указать входной ICC-профиль и ICC-профиль печати в данных изображения. Даже если Вы используете ICC-профиль печати, который сами создали в прикладной программе, убедитесь, что в приложении выбраны нужные элементы управления цветом.

Более подробные инструкции см. в руководстве пользователя используемой прикладной программы.

1. Откройте окно настройки драйвера принтера.

2. Выберите настройку цветов вручную.

На вкладке Главная (Main) выберите значение Вручную (Manual) для параметра Цвет/интенсивность (Color/Intensity) и нажмите кнопку Задать... (Set...).

Откроется диалоговое окно Настройка цветов вручную (Manual Color Adjustment).

3. Выберите коррективу цвета.

Перейдите на вкладку Согласование (Matching) и выберите Нет (None) для параметра Коррекция цвета (Color Correction).

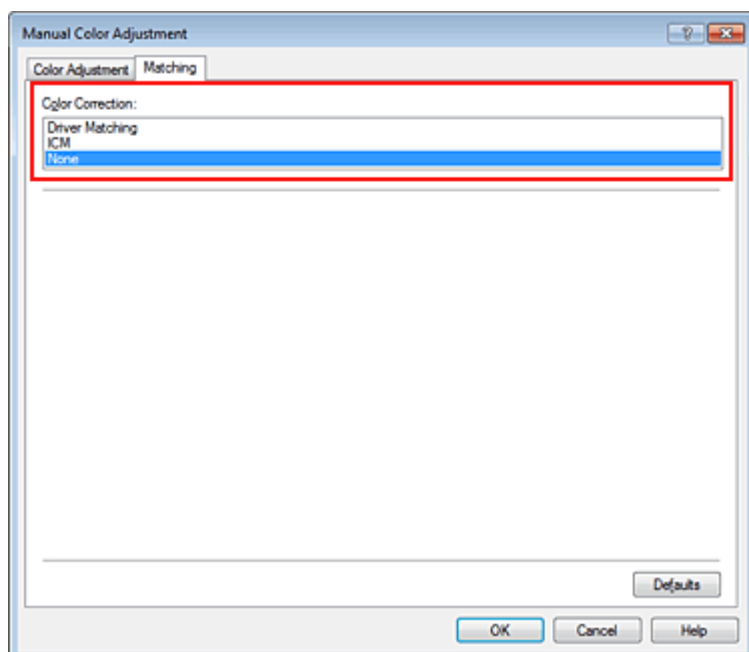

4. Выполните настройку других пунктов.

При необходимости перейдите на вкладку Настройка цветов (Color Adjustment) и настройте баланс цветов (Голубой (Cyan), Малиновый (Magenta), Желтый (Yellow)), а также задайте параметры Яркость (Brightness), Интенсивность (Intensity) и Контрастность (Contrast), после чего нажмите кнопку ОК.

5. Завершите настройку.

Щелкните ОК на вкладке Главная (Main).

При выполнении печати устройство будет использовать цветное пространство графических данных.

Перед печатью задайте ICC-профиль с помощью драйвера принтера

Когда печать выполняется из приложения, которое не позволяет идентифицировать ICC-профили и указывать их, принтер печатает с использованием цветного пространства, указанном во входном ICC-профиле (sRGB), содержащемся в данных. Когда печатаются данные Adobe RGB, их можно напечатать с использованием цветного пространства Adobe RGB, даже если прикладная программа не поддерживает Adobe RGB.

1. Откройте окно настройки драйвера принтера.

2. Выберите настройку цветов вручную.

На вкладке Главная (Main) выберите значение Вручную (Manual) для параметра Цвет/интенсивность (Color/Intensity) и нажмите кнопку Задать... (Set...).

Откроется диалоговое окно Настройка цветов вручную (Manual Color Adjustment).

3. Выберите коррекцию цвета.

Перейдите на вкладку Согласование (Matching) и выберите значение ICM (Сопоставление профиля ICC (ICC Profile Matching)) для параметра Коррекция цвета (Color Correction).

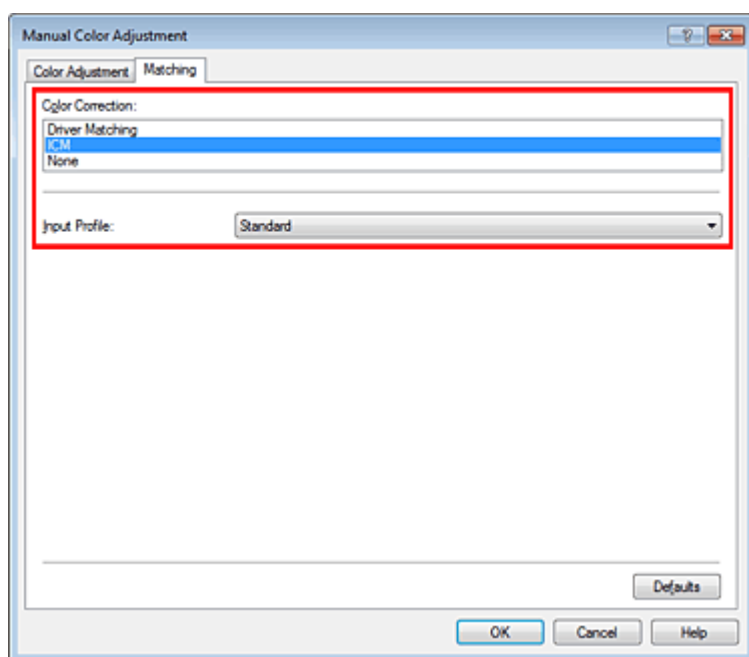

4. Выберите профиль ввода.

Выберите значение параметра Профиль ввода (Input Profile), которое соответствует цветному пространству графических данных.

- Для sRGB-данных или данных без ICC-профиля ввода

Выберите значение Стандарт (Standard).

- Для данных Adobe RGB:

Выберите значение Adobe RGB (1998).



- Если профиль ввода указывается приложением, настройка профиля ввода в драйвере принтера становится недействительной.
- Если на компьютере нет установленных ICC-профилей ввода, пункт Adobe RGB (1998) не отображается.

5. Выполните настройку других пунктов.

При необходимости перейдите на вкладку Настройка цветов (Color Adjustment) и настройте баланс цветов (Голубой (Cyan), Малиновый (Magenta), Желтый (Yellow)), а также задайте параметры Яркость (Brightness), Интенсивность (Intensity) и Контрастность (Contrast), после чего нажмите кнопку ОК.

6. Завершите настройку.

Щелкните ОК на вкладке Главная (Main).

При выполнении печати устройство будет использовать цветное пространство графических данных.

См. также

- Установка уровня качества печати (специального)
- Указание режима корректировки цвета
- Настройка цветового баланса
- Настройка яркости
- Настройка интенсивности
- Настройка контрастности



Наверх ▲

Главная > Печать > Печать с компьютера > Печать с помощью используемой прикладной программы (драйвер принтера) > Изменение качества печати и коррекция графических данных > Настройка цветового баланса

P017

Настройка цветового баланса

Во время печати можно настроить оттенки цветов.

Поскольку эта функция настраивает цветовой баланс путем изменения соотношения чернил для каждого цвета, она меняет общий цветовой баланс документа. Если нужно значительно изменить баланс цветов, используйте прикладную программу. Используйте драйвер принтера только для незначительного изменения баланса цвета.

В следующем примере показана ситуация, когда цветовой баланс используется для усиления голубого и ослабления желтого, то есть в целом цвета становятся более однотипными.

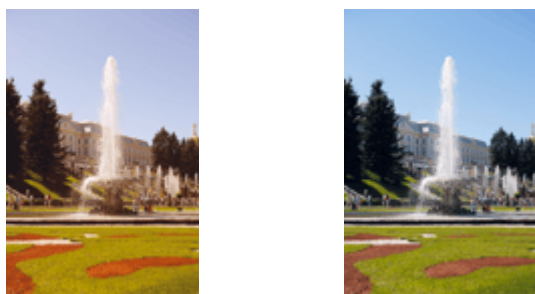

Без настройки Выполните настройку цветового баланса

Настройка цветового баланса осуществляется следующим образом:

Задать цветовой баланс можно на вкладке Быстрая установка (Quick Setup) выбирая Фотопечать (Photo Printing) в Общеиспользуемые параметры (Commonly Used Settings), а затем выбирая Настройка цвета/интенсивности вручную (Color/Intensity Manual Adjustment) в Дополнительные функции (Additional Features).

1. Откройте **окно настройки драйвера принтера**.

2. Выберите **настройку цветов вручную**.

На вкладке Главная (Main) выберите значение Вручную (Manual) для параметра Цвет/интенсивность (Color/Intensity) и нажмите кнопку Задать... (Set...).

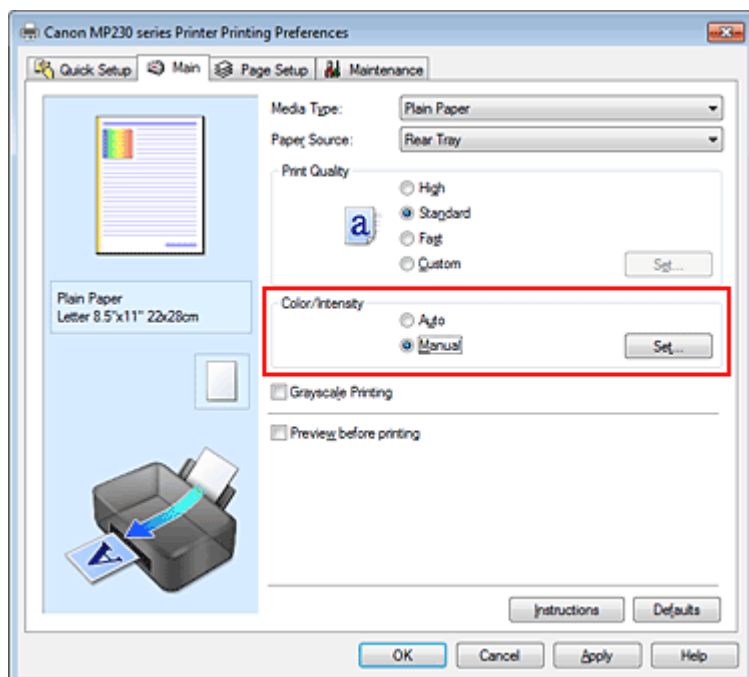

Откроется диалоговое окно Настройка цветов вручную (Manual Color Adjustment).

3. Выполните настройку цветового баланса

Для следующих цветов имеются отдельные регуляторы: Голубой (Cyan), Малиновый (Magenta) и Желтый (Yellow). Каждый цвет становится интенсивнее при перемещении соответствующего регулятора вправо. Если переместить соответствующий регулятор влево, интенсивность цвета уменьшится. Например, если голубой цвет становится слабее, красный выделяется сильнее.

Можно также непосредственно ввести значение, определяющее положение регулятора.

Введите значение в диапазоне от –50 до 50. Текущие параметры отображаются в окне просмотра настроек в левой части окна драйвера принтера.

После настройки каждого цвета нажмите кнопку ОК.

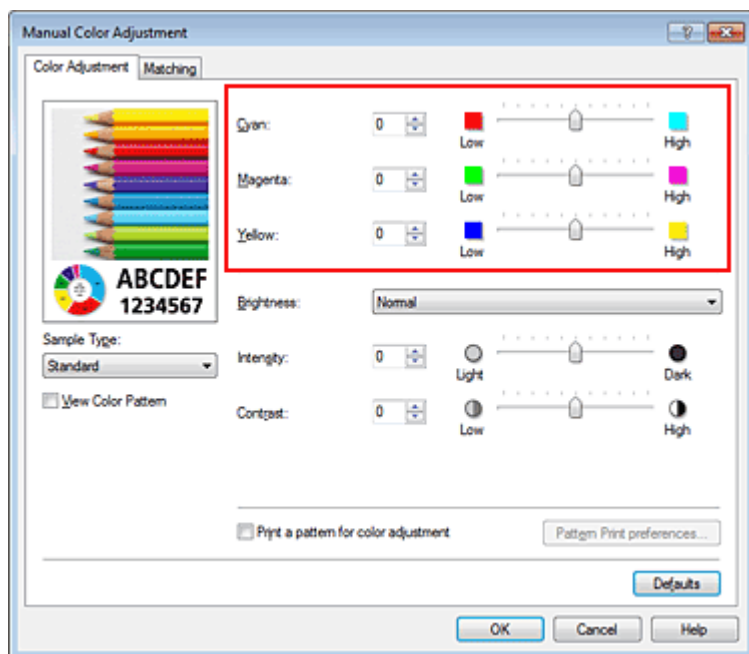

Внимание!

- Передвигайте регулятор постепенно.

4. Завершите настройку.

Щелкните ОК на вкладке Главная (Main).

При выполнении печати документ будет напечатан в соответствии с настройкой цветового баланса.

Внимание!

- Когда флажок Оттенки серого (Grayscale Printing) установлен на вкладке Главная (Main), цвета Голубой (Cyan), Малиновый (Magenta) и Желтый (Yellow) затемняются и становятся недоступны.

См. также

- Установка уровня качества печати (специального)
- Указание режима корректировки цвета
- Настройка баланса цветов с использованием примерных образцов (драйвер принтера)
- Настройка яркости
- Настройка интенсивности
- Настройка контрастности
- Настройка интенсивности/контраста с использованием примерных образцов (драйвер принтера)

Главная > Печать > Печать с компьютера > Печать с помощью используемой прикладной программы (драйвер принтера) > Изменение качества печати и коррекция графических данных > Настройка баланса цветов с использованием примерных образцов (драйвер принтера)

P416

Настройка баланса цветов с использованием примерных образцов (драйвер принтера)

Можно просмотреть результаты печати образца и настроить баланс цветов.

Если изменить баланс цветов или интенсивность/контрастность документа, с помощью функции печати образца результаты настройки будут напечатаны в списке вместе со значениями настройки.

Ниже описывается процедура настройки баланса цветов с одновременным просмотром образца.

1. Откройте **окно настройки драйвера принтера**.

2. Выберите **настройку цветов вручную**.

На вкладке Главная (Main) выберите значение Вручную (Manual) для параметра Цвет/интенсивность (Color/Intensity) и нажмите кнопку Задать... (Set...).

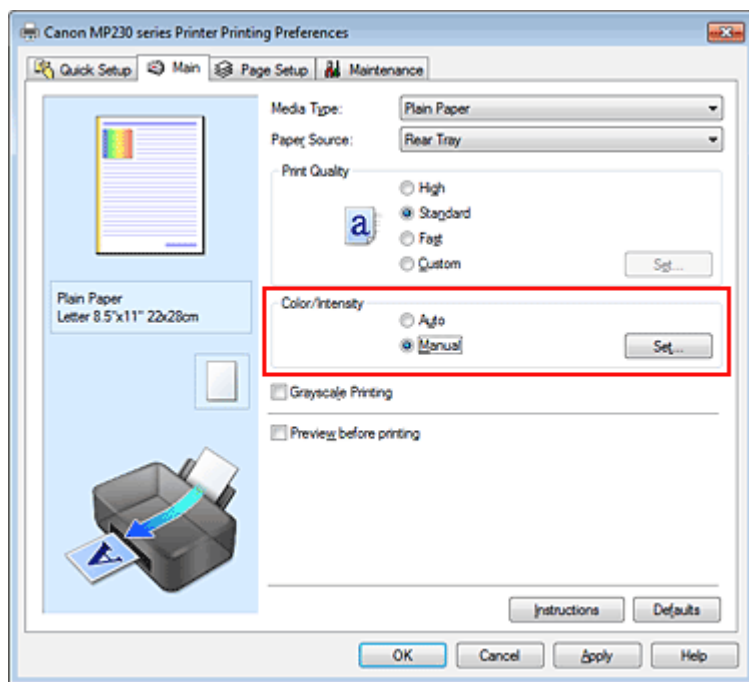

Откроется диалоговое окно Настройка цветов вручную (Manual Color Adjustment).

3. Выбор печати образца

На вкладке Настройка цветов (Color Adjustment) установите флажок Напечатать образец настройки цветов (Print a pattern for color adjustment) и щелкните Параметры печати образца... (Pattern Print preferences...).

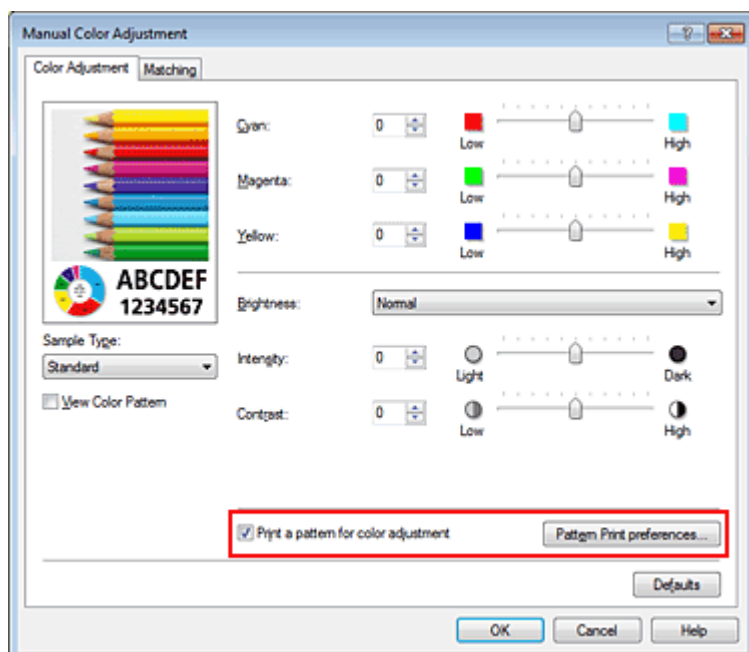

4. Установка печати образца

Когда откроется диалоговое окно Печать образца (Pattern Print), укажите следующие параметры, а затем нажмите кнопку ОК.

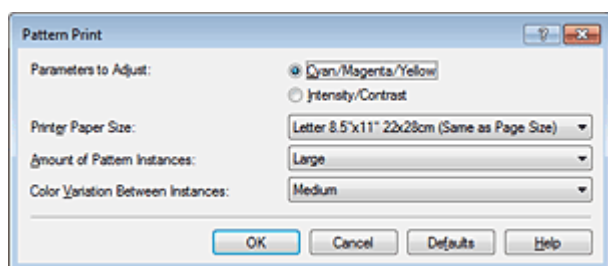

Параметры для настройки (Parameters to Adjust)

Выберите Голубой/Малиновый/Желтый (Cyan/Magenta/Yellow).

Внимание!

- Когда на вкладке Главная (Main) установлен флажок Оттенки серого (Grayscale Printing), параметры Голубой/Малиновый/Желтый (Cyan/Magenta/Yellow) затемняются и становятся недоступны.

Размер бумаги (Printer Paper Size)

Выберите размер бумаги, который будет использоваться при печати образца.

Примечание.

- В зависимости от размера бумаги, выбранного на вкладке Страница (Page Setup), могут быть недоступны для выбора размеры.

Число экземпляров образца (Amount of Pattern Instances)

Выберите Самый крупный (Largest), Крупный (Large) или Мелкий (Small), чтобы задать количество печатаемых образцов.

Примечание.

- Значения Самый крупный (Largest) и Крупный (Large) нельзя выбрать, если установлены определенные размеры бумаги или выходные размеры бумаги.

Вариация цвета между экземплярами (Color Variation Between Instances)

Задайте объем изменения цвета между соседними образцами.

Примечание.

- При выборе значения Значительное (Large) размер приблизительно вдвое больше, чем при выборе значения Среднее (Medium), а при выборе значения Незначительное (Small) — примерно вдвое меньше, чем при выборе значения Среднее (Medium).

5. Проверка результатов печати образца

На вкладке Настройка цветов (Color Adjustment) выберите ОК, чтобы закрыть диалоговое окно Настройка цветов вручную (Manual Color Adjustment).

На вкладке Главная (Main) выберите ОК, а затем выполните печать. После этого устройство распечатает образец, на котором задается центральное значение баланса цветов.



Внимание!

- Обычно при печати образцов используются центральные значения параметров баланса цвета. Однако, если на вкладке Обслуживание (Maintenance) в разделе Параметры картриджа (Ink Cartridge Settings) выбран параметр Только черный (Black Only), параметры баланса цвета при печати образца применяться не будут.

6. Настройка баланса цветов

Просмотрите результаты печати и выберите лучшее изображение. Затем введите показатели баланса цветов, указанные в нижней части данного изображения, в поля Голубой (Cyan), Малиновый (Magenta) и Желтый (Yellow) на вкладке Настройка цветов (Color Adjustment).

Снимите флажок Напечатать образец настройки цветов (Print a pattern for color adjustment) и нажмите кнопку ОК.

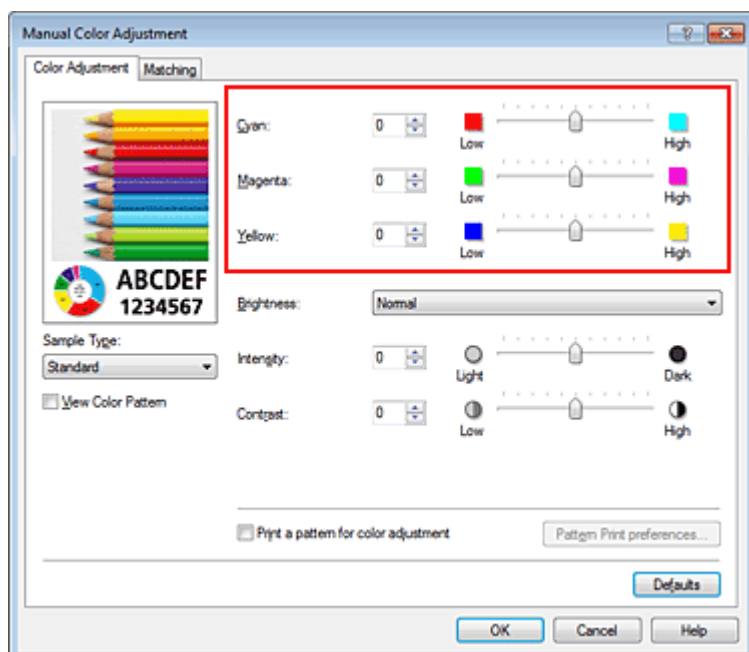

Примечание.

- Задать цветовой баланс можно на вкладке Быстрая установка (Quick Setup) выбирая Фотопечать (Photo Printing) в Общеиспользуемые параметры (Commonly Used Settings), а затем выбирая Настройка цвета/интенсивности вручную (Color/Intensity Manual Adjustment) в Дополнительные функции (Additional Features).

7. Завершите настройку.

Щелкните ОК на вкладке Главная (Main).

Затем при печати документ будет напечатан в соответствии с балансом цветов, настроенным с помощью функции печати образца.

Внимание!

- Когда на вкладке Настройка цветов (Color Adjustment) установлен флажок Напечатать образец настройки цветов (Print a pattern for color adjustment), следующие параметры затемняются и становятся недоступны для задания.
 - Предварительный просмотр (Preview before printing) на вкладке Главная (Main)
 - Сторона переплета (Stapling Side) и Указание поля... (Specify Margin...) на вкладке Страница (Page Setup) (если задана настройка Двухсторонняя печать (Вручную) (Duplex Printing (Manual)), можно установить только параметр Сторона переплета (Stapling Side))
- Можно распечатать образец только в том случае, если выбрано значение Норм. размер (Normal-size) для параметра Макет страницы (Page Layout) на вкладке Страница (Page Setup).
- Когда флажок Оттенки серого (Grayscale Printing) установлен на вкладке Главная (Main), цвета Голубой (Cyan), Малиновый (Magenta) и Желтый (Yellow) затемняются и становятся недоступны.

См. также

- [Настройка цветового баланса](#)
- [Настройка интенсивности](#)
- [Настройка контрастности](#)
- [Настройка интенсивности/контраста с использованием примерных образцов \(драйвер принтера\)](#)

[Наверх ▲](#)

Главная > Печать > Печать с компьютера > Печать с помощью используемой прикладной программы (драйвер принтера) > Изменение качества печати и коррекция графических данных > Настройка яркости

P018

Настройка яркости

Можно изменить общую яркость графических данных при печати.

Эта функция не меняет чистый белый или чистый черный цвет, но меняет яркость промежуточных цветов.

В приведенном ниже примере показаны результаты печати при изменении значения яркости.



Выбрано значение Светлая (Light)



Выбрано значение Обычн. (Normal)



Выбрано значение Темная (Dark)

Настройка яркости осуществляется следующим образом:

Задать яркость можно на вкладке Быстрая установка (Quick Setup) выбирая Фотопечать (Photo Printing) в Общеиспользуемые параметры (Commonly Used Settings), а затем выбирая Настройка цвета/интенсивности вручную (Color/Intensity Manual Adjustment) в Дополнительные функции (Additional Features).

1. Откройте окно настройки драйвера принтера.

2. Выберите настройку цветов вручную.

На вкладке Главная (Main) выберите значение Вручную (Manual) для параметра Цвет/интенсивность (Color/Intensity) и нажмите кнопку Задать... (Set...).

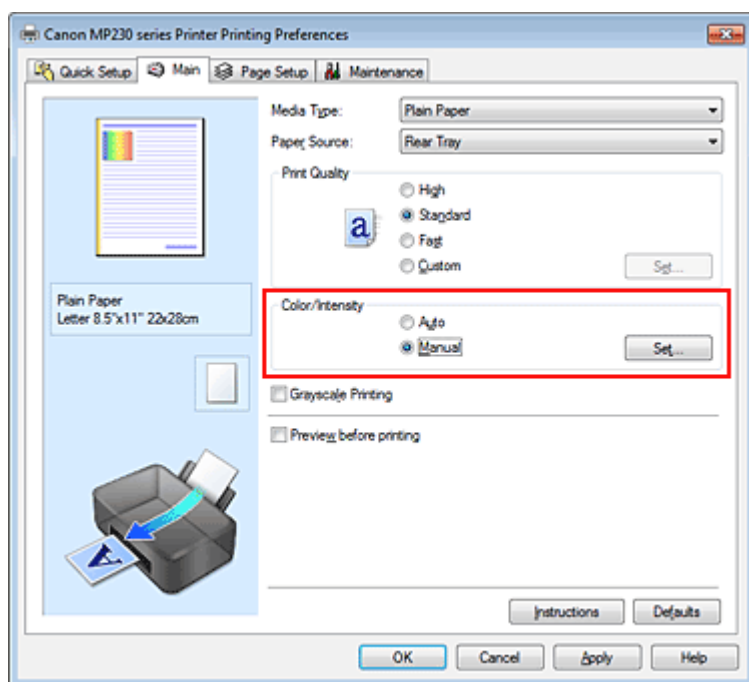

Откроется диалоговое окно Настройка цветов вручную (Manual Color Adjustment).

3. Укажите яркость.

Выберите значение Светлая (Light), Обычн. (Normal) или Темная (Dark) для параметра

Яркость (Brightness) и нажмите кнопку ОК. Текущие параметры отображаются в окне просмотра настроек в левой части окна драйвера принтера.

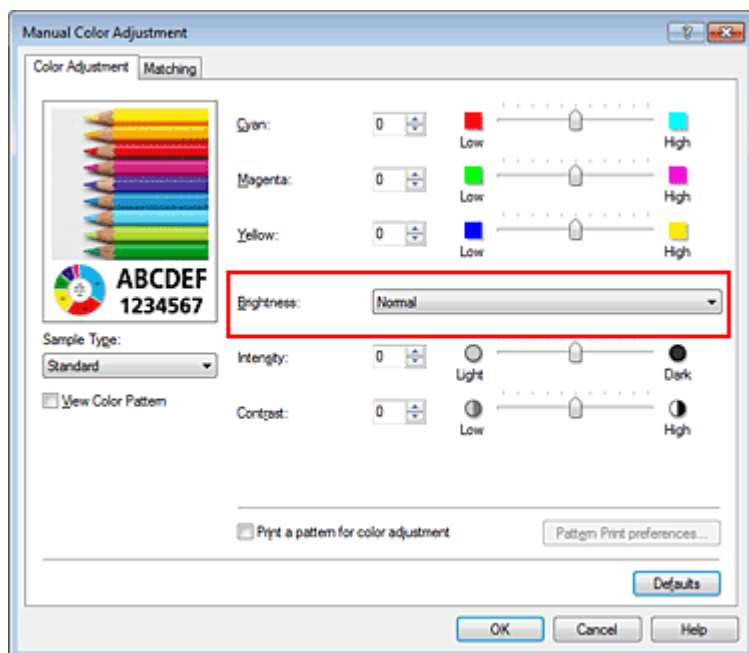

4. Завершите настройку.

Щелкните ОК на вкладке Главная (Main).

Когда печать будет запущена, данные будут напечатаны с указанной яркостью.

См. также

- Установка уровня качества печати (специального)
- Указание режима корректировки цвета
- Настройка цветового баланса
- Настройка интенсивности
- Настройка контрастности

Наверх ▲

Главная > Печать > Печать с компьютера > Печать с помощью используемой прикладной программы (драйвер принтера) > Изменение качества печати и коррекция графических данных > Настройка интенсивности

P019

Настройка интенсивности

Можно ослаблять (делать ярче) или усиливать (делать темнее) цвета всего изображения при печати.

На следующем примере показано напечатанное с повышенной интенсивностью изображение, в котором все цвета стали более интенсивными.



Без настройки



Более высокая интенсивность

Настройка интенсивности осуществляется следующим образом:

Задать интенсивность можно на вкладке Быстрая установка (Quick Setup) выбирая Фотопечать (Photo Printing) в Общеиспользуемые параметры (Commonly Used Settings), а затем выбирая Настройка цвета/интенсивности вручную (Color/Intensity Manual Adjustment) в Дополнительные функции (Additional Features).

1. Откройте окно настройки драйвера принтера.

2. Выберите настройку цветов вручную.

На вкладке Главная (Main) выберите значение Вручную (Manual) для параметра Цвет/интенсивность (Color/Intensity) и нажмите кнопку Задать... (Set...).

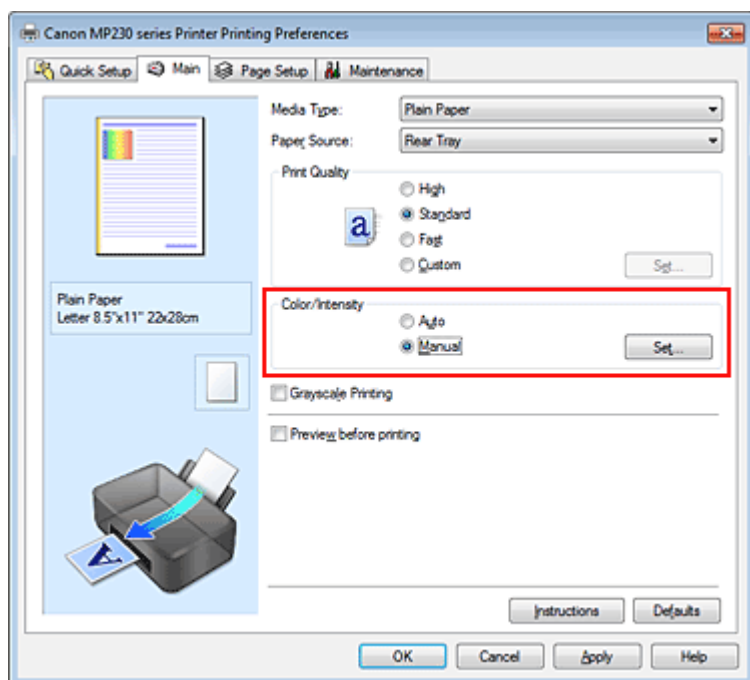

Откроется диалоговое окно Настройка цветов вручную (Manual Color Adjustment).

3. Выполните настройку интенсивности.

Перемещение регулятора Интенсивность (Intensity) вправо делает цвета интенсивнее (темнее), а перемещение регулятора влево делает цвета слабее (ярче).

Можно также непосредственно ввести значение, определяющее положение регулятора.

Введите значение в диапазоне от –50 до 50. Текущие параметры отображаются в окне просмотра настроек в левой части окна драйвера принтера.

После настройки каждого цвета нажмите кнопку ОК.

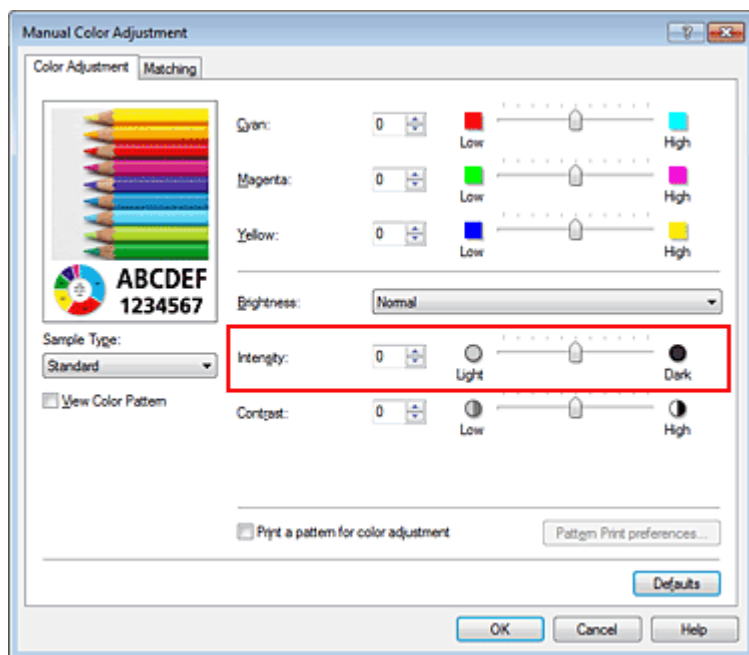

Внимание!

- Передвигайте регулятор постепенно.

4. Завершите настройку.

Щелкните ОК на вкладке Главная (Main).

При запуске печати графические данные будут напечатаны в соответствии с заданной интенсивностью.

См. также

- Установка уровня качества печати (специального)
- Указание режима корректировки цвета
- Настройка цветового баланса
- Настройка баланса цветов с использованием примерных образцов (драйвер принтера)
- Настройка яркости
- Настройка контрастности
- Настройка интенсивности/контраста с использованием примерных образцов (драйвер принтера)

Наверх ▲

Главная > Печать > Печать с компьютера > Печать с помощью используемой прикладной программы (драйвер принтера) > Изменение качества печати и коррекция графических данных > Настройка контрастности

P020

Настройка контрастности

Во время печати можно настроить контрастность изображения.

Чтобы сделать различия между светлыми и темными частями изображений более заметными и отчетливыми, увеличьте контрастность. И наоборот, чтобы сделать различия между светлыми и темными частями изображений менее заметными и менее отчетливыми, уменьшите контрастность.

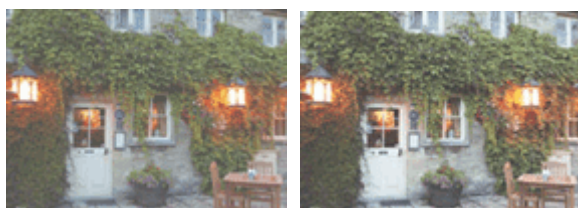

Без настройки

Настройка контрастности

Настройка контрастности осуществляется следующим образом:

Задать контраст можно на вкладке Быстрая установка (Quick Setup) выбирая Фотопечать (Photo Printing) в Общеиспользуемые параметры (Commonly Used Settings), а затем выбирая Настройка цвета/интенсивности вручную (Color/Intensity Manual Adjustment) в Дополнительные функции (Additional Features).

1. Откройте окно настройки драйвера принтера.

2. Выберите настройку цветов вручную.

На вкладке Главная (Main) выберите значение Вручную (Manual) для параметра Цвет/интенсивность (Color/Intensity) и нажмите кнопку Задать... (Set...).

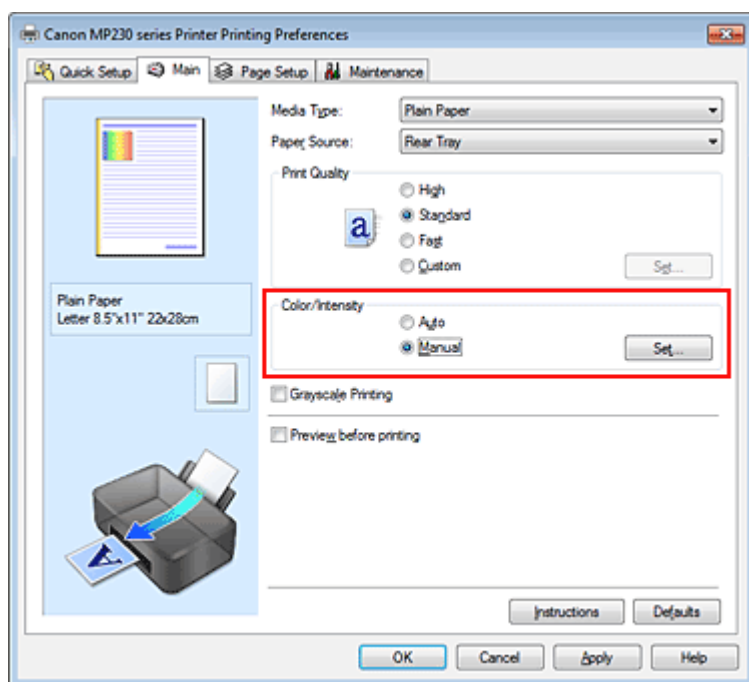

Откроется диалоговое окно Настройка цветов вручную (Manual Color Adjustment).

3. Настройка контрастности

Перемещение регулятора Контрастность (Contrast) вправо повышает контрастность, а

перемещение этого регулятора влево понижает контрастность.

Можно также непосредственно ввести значение, определяющее положение регулятора.

Введите значение в диапазоне от –50 до 50. Текущие параметры отображаются в окне просмотра настроек в левой части окна драйвера принтера.

После настройки каждого цвета нажмите кнопку ОК.

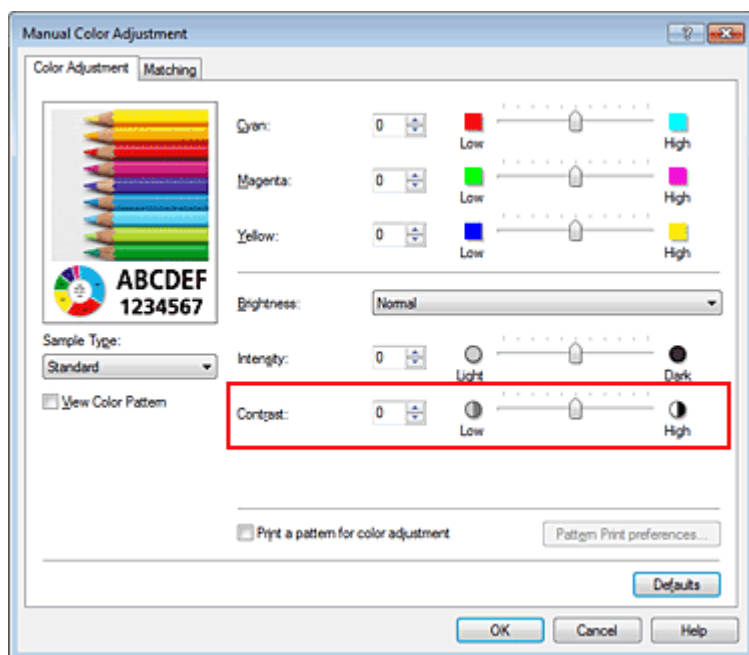

Внимание!

- Передвигайте регулятор постепенно.

4. Завершите настройку.

Щелкните ОК на вкладке Главная (Main).

При запуске печати изображение будет напечатано в соответствии с заданной контрастностью.

См. также

- Установка уровня качества печати (специального)
- Указание режима корректировки цвета
- Настройка цветового баланса
- Настройка баланса цветов с использованием примерных образцов (драйвер принтера)
- Настройка яркости
- Настройка интенсивности
- Настройка интенсивности/контраста с использованием примерных образцов (драйвер принтера)

Наверх ▲

Главная > Печать > Печать с компьютера > Печать с помощью используемой прикладной программы (драйвер принтера) > Изменение качества печати и коррекция графических данных > Настройка интенсивности/контраста с использованием примерных образцов (драйвер принтера)

P719

Настройка интенсивности/контраста с использованием примерных образцов (драйвер принтера)

Можно просмотреть результаты печати образца и настроить интенсивность/контраст. Если изменить баланс цветов или интенсивность/контрастность документа, с помощью функции печати образца результаты настройки будут напечатаны в списке вместе со значениями настройки.

Ниже описывается процедура настройки интенсивности/контраста с одновременным просмотром образца.

1. Откройте **окно настройки драйвера принтера**.

2. Выберите настройку **цветов вручную**.

На вкладке Главная (Main) выберите значение Вручную (Manual) для параметра Цвет/интенсивность (Color/Intensity) и нажмите кнопку Задать... (Set...).

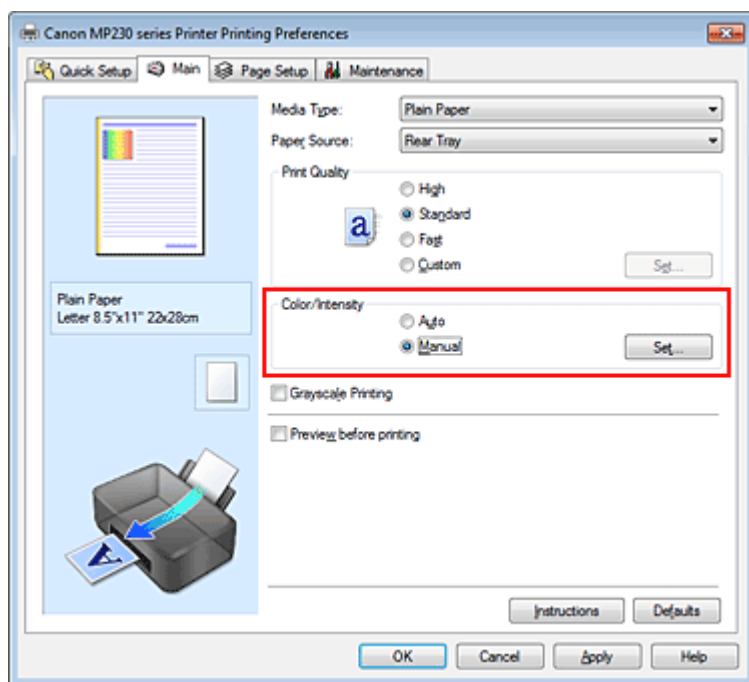

Откроется диалоговое окно **Настройка цветов вручную (Manual Color Adjustment)**.

3. Выбор печати образца

На вкладке **Настройка цветов (Color Adjustment)** установите флажок **Напечатать образец настройки цветов (Print a pattern for color adjustment)** и щелкните **Параметры печати образца...** (Pattern Print preferences...).

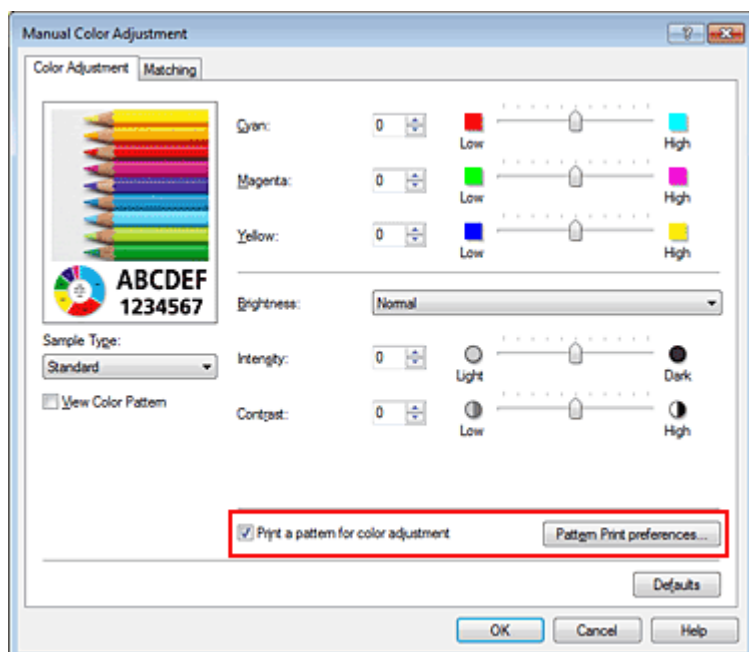

4. Установка печати образца

Когда откроется диалоговое окно Печать образца (Pattern Print), укажите следующие параметры, а затем нажмите кнопку ОК.

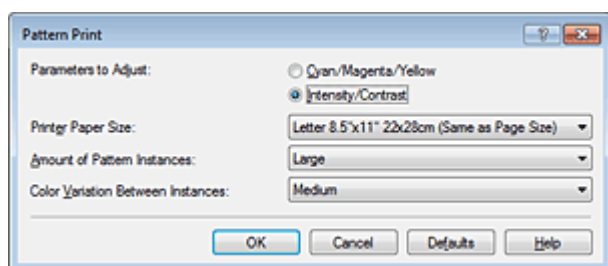

Параметры для настройки (Parameters to Adjust)

Выберите Интенсивность/Контрастность (Intensity/Contrast).

Размер бумаги (Printer Paper Size)

Выберите размер бумаги, который будет использоваться при печати образца.

Примечание.

- В зависимости от размера бумаги, выбранного на вкладке Страница (Page Setup), могут быть недоступные для выбора размеры.

Число экземпляров образца (Amount of Pattern Instances)

Выберите Самый крупный (Largest), Крупный (Large) или Мелкий (Small), чтобы задать количество печатаемых образцов.

Примечание.

- Значения Самый крупный (Largest) и Крупный (Large) нельзя выбрать, если установлены определенные размеры бумаги или выходные размеры бумаги.

Вариация цвета между экземплярами (Color Variation Between Instances)

Задайте объем изменения цвета между соседними образцами.

Примечание.

- При выборе значения Значительное (Large) размер приблизительно вдвое больше, чем при выборе значения Среднее (Medium), а при выборе значения Незначительное (Small) — примерно вдвое меньше, чем при выборе значения Среднее (Medium).

5. Проверка результатов печати образца

На вкладке Настройка цветов (Color Adjustment) выберите ОК, чтобы закрыть диалоговое окно Настройка цветов вручную (Manual Color Adjustment).

На вкладке Главная (Main) выберите ОК, а затем выполните печать. После этого устройство распечатает образец, на котором задается центральное значение интенсивности/контраста.



6. Настройка интенсивности/контраста

Просмотрите результаты печати и выберите лучшее изображение. Затем введите показатели интенсивности/контраста, указанные в нижней части данного изображения, в поля Интенсивность (Intensity) и Контрастность (Contrast) на вкладке Настройка цветов (Color Adjustment).

Снимите флажок Напечатать образец настройки цветов (Print a pattern for color adjustment) и нажмите кнопку ОК.

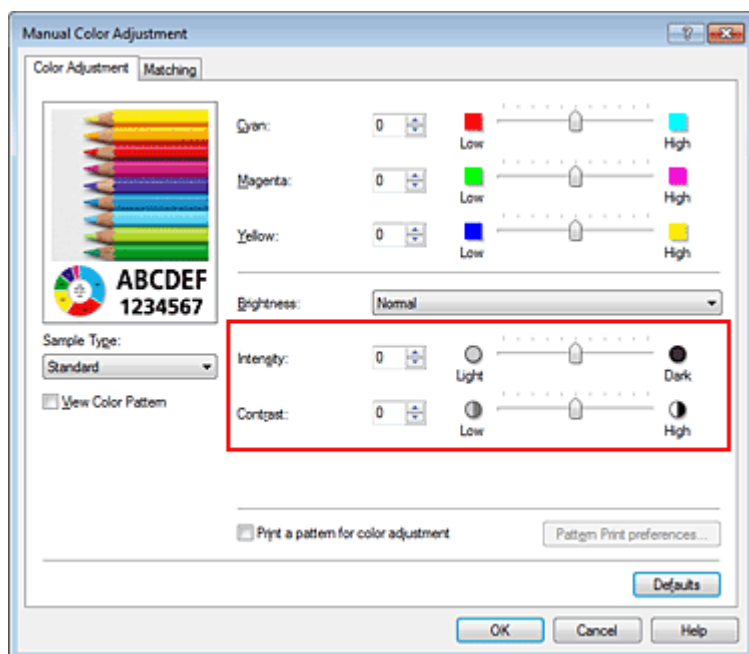

Примечание.

- Интенсивность/контраст можно также установить на вкладке Быстрая установка (Quick Setup), последовательно выбрав пункты Фотопечать (Photo Printing) в разделе Общеиспользуемые параметры (Commonly Used Settings) и Настройка цвета/интенсивности вручную (Color/Intensity Manual Adjustment) в разделе Дополнительные функции (Additional Features).

7. Завершите настройку.

Щелкните ОК на вкладке Главная (Main).

Затем при печати документ будет напечатан в соответствии с интенсивностью/контрастом, настроенными с помощью функции печати образца.

Внимание!

- Когда на вкладке Настройка цветов (Color Adjustment) установлен флажок Напечатать образец настройки цветов (Print a pattern for color adjustment), следующие параметры затемняются и становятся недоступны для задания.
 - Предварительный просмотр (Preview before printing) на вкладке Главная (Main)
 - Сторона переплета (Stapling Side) и Указание поля... (Specify Margin...) на вкладке Страница (Page Setup) (если задана настройка Двухсторонняя печать (Вручную) (Duplex Printing (Manual)), можно установить только параметр Сторона переплета (Stapling Side))
- Можно распечатать образец только в том случае, если выбрано значение Норм. размер (Normal-size) для параметра Макет страницы (Page Layout) на вкладке Страница (Page Setup).

См. также

- [Настройка цветового баланса](#)
- [Настройка баланса цветов с использованием примерных образцов \(драйвер принтера\)](#)
- [Настройка интенсивности](#)
- [Настройка контрастности](#)

[Наверх ▲](#)

Главная > Печать > Печать с компьютера > Печать с помощью используемой прикладной программы (драйвер принтера) > Общие сведения о драйвере принтера

Общие сведения о драйвере принтера

- [Операции драйвера принтера](#)
- [Драйвер принтера Canon IJ](#)
- [Как открыть окно настройки драйвера принтера](#)
- [Вкладка «Обслуживание»](#)
- [Монитор состояния Canon IJ](#)
- [Проверка уровня чернил с компьютера](#)
- [Предварительный просмотр в Canon IJ](#)
- [Удаление ненужного задания печати](#)
- [Инструкции по эксплуатации \(Драйвер принтера\)](#)

[Наверх ▲](#)



Операции драйвера принтера

MA-9016-V1.00



| Инструкции по эксплуатации (Драйвер принтера) | Порядок использования электронных руководств, процедуры печати |

Печать с применением простой настройки

Настройка типа носителя с помощью драйвера принтера

Различные способы печати

Настройка размера и ориентации страницы

Настройка количества копий и порядка печати страниц

Настройка поля для переплета

Печать по размеру бумаги

Печать с масштабированием

Печать на развороте

Печать в виде плитки/постера

Печать буклета

Двухсторонняя печать

Печать штампа и фона

Настройка печати конверта

Просмотр на экране подготовленного к печати материала

Настройка размера бумаги (специальный размер бумаги)

Редактирование документа для печати или повторная печать из журнала печати

Изменение качества печати и коррекция графических данных

Установка уровня качества печати (специального)

Печать цветного документа в черно-белом варианте

Указание режима корректировки цвета

Настройка цветового баланса

Настройка баланса цветов с использованием примерных образцов (драйвер принтера)

Настройка яркости

Настройка интенсивности

Настройка контрастности

Настройка интенсивности/контраста с использованием примерных образцов (драйвер принтера)

Общие сведения о драйвере принтера

Драйвер принтера Canon IJ

Как открыть окно настройки драйвера принтера

Вкладка «Обслуживание»

Монитор состояния Canon IJ

Проверка уровня чернил с компьютера

Предварительный просмотр в Canon IJ

Удаление ненужного задания печати

Обновление драйверов MP Drivers

Получение последней версии MP Drivers

Удаление ненужных драйверов MP Drivers

Перед установкой MP Drivers

Установка MP Drivers

Общий доступ к принтеру по сети

Настройка параметров на сервере печати

Обслуживание с компьютера

Очистка печатающих головок с компьютера

Очистка подающих роликов с компьютера

Выравнивание печатающих головок с компьютера

Использование компьютера для печати образца проверки сопел

Очистка внутренних компонентов устройства

Изменение настроек устройства с компьютера

Изменение параметров печати

Регистрация профиля часто используемой конфигурации печати

Выбор используемого картриджа

Управление питанием устройства

Уменьшение издаваемого устройством шума

Изменение режима работы устройства

Настройка параметров на компьютере-клиенте

Ограничения на общий доступ к принтеру

Главная > Печать > Печать с компьютера > Печать с помощью используемой прикладной программы (драйвер принтера) > Общие сведения о драйвере принтера > Драйвер принтера Canon IJ

P025

Драйвер принтера Canon IJ

Драйвер принтера Canon IJ (далее именуемый «драйвер принтера») — это программное обеспечение, которое устанавливается на компьютер для печати данных с помощью этого устройства.

Драйвер принтера преобразует данные, подготовленные к печати прикладной программой, в формат, распознаваемый принтером, и отправляет преобразованные данные на принтер.

Поскольку различные модели поддерживают разные форматы данных печати, необходим драйвер принтера, соответствующий используемой модели.

Типы драйвера принтера

В операционной системе Windows Vista SP1 или более поздней версии можно установить драйвер принтера XPS в дополнение к обычному драйверу принтера.

Драйвер принтера XPS подходит для печати из прикладной программы, которая поддерживает печать XPS.

Внимание!

- Чтобы можно было использовать драйвер принтера XPS, на компьютере должен быть установлен стандартный драйвер принтера.

Установка драйвера принтера

- Чтобы установить обычный драйвер принтера, вставьте Установочный компакт-диск из комплекта поставки устройства, а затем установите драйвер в разделе Начать установку заново (Start Setup Again).
- Чтобы установить драйвер принтера XPS, вставьте Установочный компакт-диск из комплекта поставки устройства, а затем выберите пункт Драйвер XPS (XPS Driver) в разделе Добавить программное обеспечение (Add Software).

Выбор драйвера принтера

Чтобы выбрать драйвер принтера, откройте диалоговое окно **Печать (Print)** используемой прикладной программы, а затем выберите «XXX Printer» (где «XXX» — название модели), чтобы указать обычный драйвер принтера, или «XXX Printer XPS» (где «XXX» — название модели), чтобы указать драйвер принтера XPS.

Как пользоваться справкой по драйверу принтера

Функцию справки можно вывести на экран из окна настройки драйвера принтера.

- **Чтобы посмотреть все описания вкладки...**

Нажмите кнопку Справка (Help) на каждой вкладке. Откроется диалоговое окно с описанием всех элементов этой вкладки.

Можно также щелкнуть ссылку в описании элемента для отображения описания связанного диалогового окна.

- **Чтобы просмотреть описание каждого элемента...**

Для получения справки по любому элементу щелкните его правой кнопкой мыши и нажмите Что это такое? (What's This?).

Кроме того, если с правого края строки заголовка присутствует кнопка  Справка (Help), можно нажать эту кнопку и выбрать элемент, сведения о котором нужно получить.

Отображается описание элемента.

Связанные разделы

- [Как открыть окно настройки драйвера принтера](#)



[Наверх ▲](#)

Главная > Печать > Печать с компьютера > Печать с помощью используемой прикладной программы (драйвер принтера) > Общие сведения о драйвере принтера > Драйвер принтера Canon IJ > Как открыть окно настройки драйвера принтера

P409

Как открыть окно настройки драйвера принтера

Окно настройки драйвера принтера можно открыть с помощью прикладной программы, которая используется для печати, или через меню Пуск (Start) операционной системы Windows.

Как открыть окно настройки драйвера принтера с помощью прикладной программы

Выполните описанные ниже действия, чтобы задать конфигурацию печати во время печати.

1. В используемой прикладной программе выберите команду для выполнения печати.

Выберите пункт **Печать (Print)** в меню **Файл (File)**, чтобы открыть диалоговое окно **Печать (Print)**.

2. Выберите название модели используемого принтера и щелкните **Настройка (Preferences)** (или **Свойства (Properties)**).

На экране появится окно настройки драйвера принтера.

Примечание.

- В зависимости от используемой прикладной программы могут меняться названия команд и меню, а также число выполняемых шагов. Более подробные сведения см. в руководстве пользователя используемой прикладной программы.

Как открыть окно настройки драйвера принтера с помощью меню Пуск

Выполните описанные ниже действия, чтобы использовать функции обслуживания устройства (например, очистку печатающей головки) или чтобы настроить конфигурацию печати, общую для всех приложений.

1. В меню Пуск (Start) выберите пункты, как указано ниже.

- Если используется операционная система Windows 7, выберите меню Пуск (Start) -> Устройства и принтеры (Devices and Printers).
- Если используется операционная система Windows Vista, выберите последовательно Пуск (Start) -> Панель управления (Control Panel) -> Оборудование и звук (Hardware and Sound) -> Принтеры (Printers).
- Если используется операционная система Windows XP, выберите последовательно меню Пуск (start) -> Панель управления (Control Panel) -> Принтеры и другое оборудование (Printers and Other Hardware) -> Принтеры и факсы (Printers and Faxes).

2. Щелкните правой кнопкой мыши значок своей модели принтера и выберите **Настройка печати (Printing preferences)** в отображаемом меню.

На экране появится окно настройки драйвера принтера.

Внимание!

- Если окно настройки драйвера принтера открывается командой **Свойства принтера (Printer properties)** (Windows 7) или **Свойства (Properties)** (Windows Vista, Windows XP), на экране появляются вкладки, относящиеся к функциям операционной системы Windows, например вкладка **Порты (Ports)** (или **Дополнительно (Advanced)**). Эти вкладки не будут отображаться, если диалоговое окно было открыто с помощью команды **Настройка печати (Printing preferences)** или из прикладной программы. Сведения о вкладках, содержащих функции Windows, см. в руководствах пользователя по Windows.



[Наверх ▲](#)

Главная > Печать > Печать с компьютера > Печать с помощью используемой прикладной программы (драйвер принтера) > Общие сведения о драйвере принтера > Драйвер принтера Canon IJ > Вкладка «Обслуживание»

P410

Вкладка «Обслуживание»

Вкладка Обслуживание (Maintenance) позволяет выполнить обслуживание устройства или изменить настройки устройства.

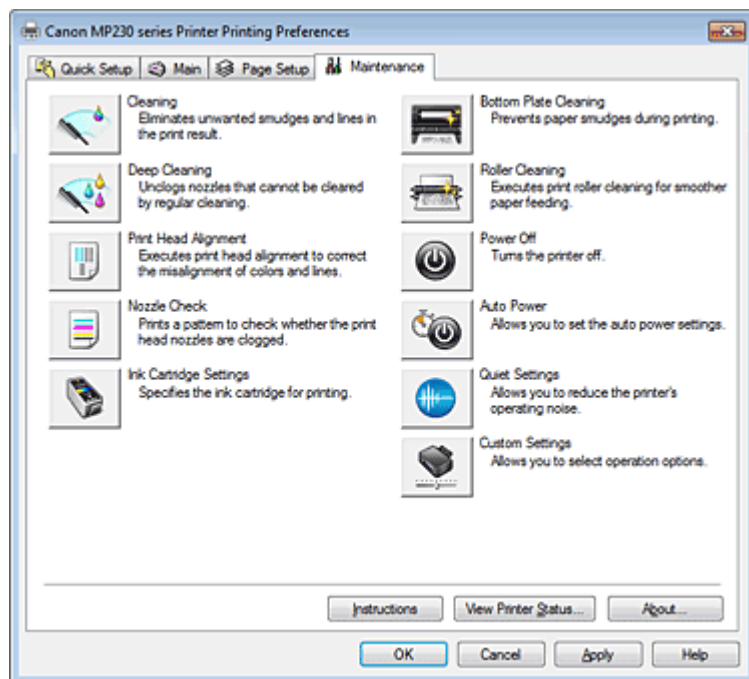

Возможности настройки

- Очистка печатающих головок с компьютера
- Выравнивание печатающих головок с компьютера
- Использование компьютера для печати образца проверки сопел
- Выбор используемого картриджа
- Очистка внутренних компонентов устройства
- Очистка подающих роликов с компьютера
- Управление питанием устройства

См. также

- Уменьшение издаваемого устройством шума
- Изменение режима работы устройства



Наверх ▲

Главная > Печать > Печать с компьютера > Печать с помощью используемой прикладной программы (драйвер принтера) > Общие сведения о драйвере принтера > Монитор состояния Canon IJ

P411

Монитор состояния Canon IJ

Если используется драйвер принтера XPS, замените значение «Монитор состояния Canon IJ» на «Монитор состояния Canon IJ XPS» при чтении этих сведений.

Монитор состояния Canon IJ — прикладная программа, отображающая сведения о состоянии принтера и ходе выполнения печати. Сведения о состоянии принтера передаются посредством рисунков, значков и сообщений.

Запуск монитора состояния Canon IJ

Монитор состояния Canon IJ запускается автоматически при передаче данных печати на принтер. После запуска монитор состояния Canon IJ отображается в виде кнопки на панели задач.



Щелкните кнопку монитора состояния, показанную на панели задач. Отобразится монитор состояния Canon IJ.

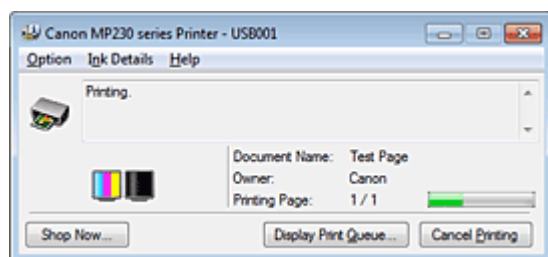

Примечание.

- Чтобы открыть монитор состояния программы Canon IJ, когда устройство не выполняет печать, откройте **окно настройки драйвера принтера** и щелкните пункт Сведения о состоянии принтера... (View Printer Status...) на вкладке Обслуживание (Maintenance).
- Информация, отображаемая на мониторе состояния программы Canon IJ, может быть различной в зависимости от страны и региона использования устройства.

Когда происходят ошибки

Монитор состояния Canon IJ автоматически выводится на экран, если происходят ошибки (например, если в принтере закончилась бумага или осталось мало чернил). В таких случаях выполните предписанные действия.

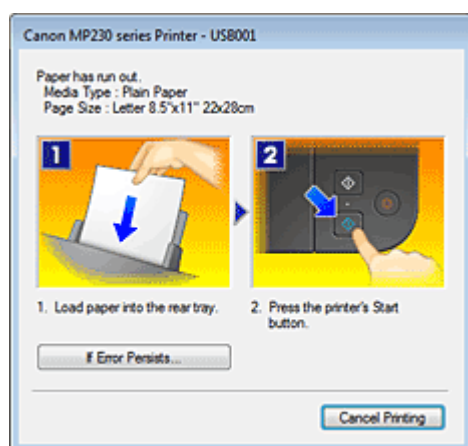



[Наверх ▲](#)

Главная > Печать > Печать с компьютера > Печать с помощью используемой прикладной программы (драйвер принтера) > Общие сведения о драйвере принтера > Монитор состояния Canon IJ > Проверка уровня чернил с компьютера

P716

Проверка уровня чернил с компьютера

Если используется драйвер принтера XPS, замените значение «Монитор состояния Canon IJ» на «Монитор состояния Canon IJ XPS» при чтении этих сведений.

Можно проверить уровень оставшихся чернил и типы картриджей FINE используемой модели.

1. Откройте окно настройки драйвера принтера.

2. Запуск монитора состояния Canon IJ

Щелкните Сведения о состоянии принтера... (View Printer Status...) на вкладке Обслуживание (Maintenance).

Открывается монитор состояния Canon IJ, на котором показано состояние чернил.

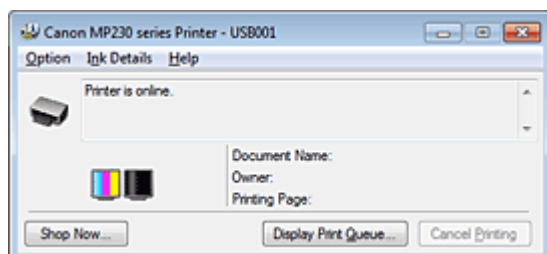

Примечание.

- Информация, отображаемая на мониторе состояния программы Canon IJ, может быть различной в зависимости от страны и региона использования устройства.
- При получении извещения относительно уровня оставшихся над значком чернил появится метка.

Например: 

Чернила заканчиваются. Приготовьте новый картридж.

3. При необходимости щелкните пункт Данные о чернилах (Ink Details).

Можно проверить сведения, касающиеся чернил.

Если появляется предупреждение или возникает ошибка, связанная с оставшимся количеством чернил, вверху изображения в диалоговом окне Данные о чернилах (Ink Details) отображается значок уведомления.

В таких случаях выполните описанные на экране действия.

Примечание.

- Для отображения диалогового окна Данные о чернилах (Ink Details) можно также выбрать значок чернил в мониторе состояния Canon IJ.



Наверх ▲

[Главная](#) > [Печать](#) > [Печать с компьютера](#) > [Печать с помощью используемой прикладной программы \(драйвер принтера\)](#) > [Общие сведения о драйвере принтера](#) > [Предварительный просмотр в Canon IJ](#)

P412

Предварительный просмотр в Canon IJ

Предварительный просмотр Canon IJ — это прикладная программа (приложение), предназначенная для просмотра подготовленных к печати материалов перед фактическим выполнением печати.

В предварительном просмотре учитываются настройки драйвера принтера, что позволяет проверить макет документа, порядок печати и количество страниц. Кроме того, имеется возможность изменить тип носителя.

Если необходимо, чтобы перед печатью запускался предварительный просмотр, откройте [окно настройки драйвера принтера](#), перейдите на вкладку Главная (Main) и установите флажок Предварительный просмотр (Preview before printing).

Если выполнять предварительный просмотр не нужно, снимите этот флажок.

Внимание!

- Если используется драйвер принтера XPS, см. раздел « [Редактирование документа для печати или повторная печать из журнала печати](#) ».

Связанные разделы

- [Просмотр на экране подготовленного к печати материала](#)

[Наверх](#) ▲

Главная > Печать > Печать с компьютера > Печать с помощью используемой прикладной программы (драйвер принтера) > Общие сведения о драйвере принтера > Удаление ненужного задания печати

P037

Удаление ненужного задания печати

Если используется драйвер принтера XPS, замените значение «Монитор состояния Canon IJ» на «Монитор состояния Canon IJ XPS» при чтении этих сведений.

Если принтер не начинает печать, причиной этого могут быть оставшиеся данные отмененного или вызвавшего сбой задания печати.

Удалите ненужное задание печати с помощью монитора состояния Canon IJ.

1. Отобразите монитор состояния Canon IJ.

Щелкните кнопку монитора состояния, показанную на панели задач.
Отобразится монитор состояния Canon IJ.

2. Показать задания печати.

Щелкните Показать очередь печати... (Display Print Queue...).
Открывается окно очереди печати.

3. Удалить задания печати.

Выберите пункт Очистить очередь печати (Cancel All Documents) в меню Принтер (Printer).
При появлении запроса подтверждения нажмите кнопку Да (Yes).
Удаление задания печати завершено.

Внимание!

- Пользователи, не имеющие доступа к управлению принтерами, не могут удалять задания печати, запланированные другим пользователем.

Примечание.

- При выполнении этой операции удаляются все задания печати. Если в очереди печати содержатся нужные задания печати, заново начните операцию печати.

[Наверх ▲](#)

Главная > Печать > Печать с компьютера > Печать с помощью используемой прикладной программы (драйвер принтера) > Общие сведения о драйвере принтера > Инструкции по эксплуатации (Драйвер принтера)

P036

Инструкции по эксплуатации (Драйвер принтера)

При работе с данным драйвером принтера действуют указанные ниже ограничения. Учитывайте перечисленные ниже аспекты при использовании драйвера принтера.

Ограничения, связанные с драйвером принтера

- При работе с некоторыми приложениями параметр Копии (Copies) на вкладке Страница (Page Setup) драйвера принтера может быть отключен. В таком случае используйте параметр числа копий в диалоговом окне **Печать (Print)** в прикладной программе.
- Если значение параметра Язык (Language), выбранное в диалоговом окне О программе (About) вкладки Обслуживание (Maintenance), не соответствует языку интерфейса операционной системы, окно настройки драйвера принтера не всегда отображается правильно.
- Не изменяйте значения параметров на вкладке Дополнительно (Advanced) окна свойств принтера. Если изменить какие-либо из этих параметров, нельзя будет правильно использовать перечисленные ниже функции. Кроме того, если при использовании приложений с запрещением буферизации EMF (например, Adobe Photoshop LE или MS Photo Editor) выбрать параметр **Печатать в файл (Print to file)** в диалоговом окне **Печать (Print)** приложения, не будут работать указанные ниже функции.
- Предварительный просмотр (Preview before printing) на вкладке Главная (Main)
- Предотвращение потери данных для печати (Prevention of Print Data Loss) в диалоговом окне Параметры печати (Print Options) на вкладке Страница (Page Setup)
- На развороте (Page Layout), Плитка/постер (Tiling/Poster), Буклет (Booklet), Двухсторонняя печать (Вручную) (Duplex Printing (Manual)), Указание поля... (Specify Margin...), Печать с последней страницы (Print from Last Page), Разобрать (Collate) и Штамп/Фон... (Stamp/Background...) (Штамп... (Stamp...)) на вкладке Страница (Page Setup)
- Напечатать образец настройки цветов (Print a pattern for color adjustment) на вкладке Настройка цветов (Color Adjustment) в диалоговом окне Настройка цветов вручную (Manual Color Adjustment)
- Поскольку разрешение в окне предварительного просмотра отличается от разрешения печати, текст и линии в окне предварительного просмотра могут выглядеть иначе, чем полученный в действительности результат печати.
- Из некоторых приложений печать выполняется с разделением на несколько заданий печати. Чтобы отменить печать, удалите все отдельные задания печати.
- Если изображение не печатается правильно, откройте с вкладки Страница (Page Setup) диалоговое окно Параметры печати (Print Options) и измените настройку параметра Команда "Отключить ICM" затребована прикладной программой (Disable ICM required from the application software). Это может решить проблему.



Примечание.

- Нельзя использовать опцию Команда "Отключить ICM" затребована прикладной программой (Disable ICM required from the application software) при использовании драйвера принтера XPS.
-

Замечания о приложениях с ограничениями

- В программе Microsoft Word (Microsoft Corporation) имеются следующие ограничения.
 - Если программа Microsoft Word имеет те же функции печати, что и драйвер принтера, используйте для их настройки программу Word.
 - Когда на вкладке Страница (Page Setup) в списке Макет страницы (Page Layout) выбрана функция По размеру бумаги (Fit-to-Page), Масштабирование (Scaled) или На развороте (Page Layout), выбранная функция печати может не работать в зависимости от версии программы Word.
Если это происходит, выполните описанные ниже действия.
 1. Откройте диалоговое окно **Печать (Print)** программы Word.
 2. Откройте **окно настройки драйвера принтера**, задайте параметр Макет страницы (Page Layout) на вкладке Страница (Page Setup) и щелкните ОК.
 3. Не запуская печать, закройте диалоговое окно **Печать (Print)**.
 4. Снова откройте диалоговое окно **Печать (Print)** программы Word.
 5. Снова откройте окно настройки драйвера принтера и нажмите кнопку ОК.
 6. Запустите печать.
- Если в программе Adobe Illustrator (Adobe Systems Incorporated) включена печать точечного рисунка, печать может занять много времени либо некоторые данные могут быть не напечатаны. Выполните печать, сняв флажок **Печать точечного рисунка (Bitmap Printing)** в диалоговом окне **Печать (Print)**.

[Наверх ▲](#)

Главная > Печать > Печать с компьютера > Печать с помощью используемой прикладной программы (драйвер принтера) > Обновление MP Drivers

Обновление MP Drivers

- [Получение последней версии MP Drivers](#)
- [Удаление ненужных драйверов MP Drivers](#)
- [Перед установкой MP Drivers](#)
- [Установка MP Drivers](#)

[Наверх ▲](#)

[Главная](#) > [Печать](#) > [Печать с компьютера](#) > [Печать с помощью используемой прикладной программы \(драйвер принтера\)](#) > [Обновление MP Drivers](#) > [Получение последней версии MP Drivers](#)

P038

Получение последней версии MP Drivers

К драйверам MP Drivers относятся драйвер принтера и ScanGear (драйвер сканера).

Устранить проблемы, возникшие с драйверами MP Drivers, можно, обновив драйвера MP Drivers до последней версии.

На нашем веб-сайте можно загрузить драйвер MP Drivers последней версии для требуемой модели.

Внимание!

- Загрузить драйвера MP Drivers можно бесплатно, но необходимый для этого доступ в Интернет оплачивается за ваш счет.
- Перед установкой последней версии драйверов MP Drivers удалите ранее установленную версию.
Сведения об удалении драйверов MP Drivers см. в разделе « [Удаление ненужных драйверов MP Drivers](#) ».

См. также

- [● Перед установкой MP Drivers](#)
- [● Установка MP Drivers](#)

[Наверх ▲](#)

Главная > Печать > Печать с компьютера > Печать с помощью используемой прикладной программы (драйвер принтера) > Обновление MP Drivers > Удаление ненужных драйверов MP Drivers

P039

Удаление ненужных драйверов MP Drivers

Драйверы MP Drivers, которые больше не используются, можно удалить.
Перед удалением драйверов MP Drivers сначала закройте все работающие программы.

Установка загруженных драйверов MP Drivers осуществляется следующим образом.

Если есть программа удаления

1. Запустите программу удаления.

- Если используется операционная система Windows 7 или Windows Vista, выберите последовательно Пуск (Start) -> Панель управления (Control Panel) -> Программы (Programs) -> Программы и компоненты (Programs and Features).
В списке программ выберите «XXX MP Drivers» (где «XXX» — название модели), затем щелкните Удалить (Uninstall).
- Если используется операционная система Windows XP, выберите последовательно Пуск (Start) -> Панель управления (Control Panel) -> Установка и удаление программ (Add or Remove Programs).
В списке программ выберите «XXX MP Drivers» (где «XXX» — название модели), затем щелкните Удалить (Remove).

Отобразится окно подтверждения удаления модели.

Внимание!

- В операционной системе Windows 7 или Windows Vista при запуске, установке или удалении программы может отображаться диалоговое окно подтверждения или предупреждения.
Данное диалоговое окно отображается, когда для выполнения задачи необходимы права администратора.
Если выполнен вход в систему с учетной записью администратора, для продолжения выберите пункт Да (Yes) (Продолжить (Continue) или Разрешить (Allow)).
Некоторые приложения для продолжения требуют входа с учетной записью администратора. Если вы вошли в систему, используя учетную запись с ограниченными правами, переключитесь на учетную запись администратора и начните процедуру сначала.

2. Выполните программу удаления.

Нажмите кнопку Выполнить (Execute). При появлении запроса подтверждения нажмите кнопку Да (Yes).

Когда все файлы будут удалены, нажмите кнопку Завершено (Complete).

Удаление драйверов MP Drivers завершено.

Внимание!

- При удалении драйверов MP Drivers будут удалены драйвер принтера, драйвер принтера XPS и ScanGear (драйвер сканера).

Если программы удаления нет

Если в меню Пуск (Start) операционной системы Windows 7, Windows Vista или Windows XP нет программы удаления, выполните следующие действия.

1. Выберите принтер для удаления.

- Если используется операционная система Windows 7, выберите меню Пуск (Start) -> Устройства и принтеры (Devices and Printers). Щелкните значок модели принтера, драйвер которого требуется удалить, и нажмите клавишу Alt на клавиатуре, а затем щелкните Удалить устройство (Remove device) в меню Файл (File).
- Если используется операционная система Windows Vista, выберите последовательно Пуск (Start) -> Панель управления (Control Panel) -> Оборудование и звук (Hardware and Sound) -> Принтеры (Printers). Щелкните значок модели принтера, драйвер которого требуется удалить, и нажмите клавишу Alt на клавиатуре, а затем щелкните Удалить (Delete) в меню Файл (File).
- Если используется операционная система Windows XP, выберите последовательно меню Пуск (Start) -> Панель управления (Control Panel) -> Принтеры и другое оборудование (Printers and Other Hardware) -> Принтеры и факсы (Printers and Faxes). Щелкните значок модели принтера, драйвер которого требуется удалить, а затем щелкните Удалить (Delete) в меню Файл (File).

2. Удалите принтер.

- Если используется операционная система Windows 7, при появлении запроса подтверждения выберите Да (Yes). Затем после появления диалогового окна Контроль учетных записей (User Account Control) выберите пункт Да (Yes). Значок удаляется.
- Если используется операционная система Windows Vista, после появления диалогового окна Контроль учетных записей (User Account Control) щелкните Продолжить (Continue). Затем при появлении запроса подтверждения нажмите кнопку Да (Yes). Значок удаляется.
- Если используется операционная система Windows XP, при появлении запроса подтверждения выберите Да (Yes). Значок удаляется.

3. Выберите драйвер принтера для удаления.

- Если используется операционная система Windows 7, щелкните любой значок в разделе Принтеры и факсы (Printers and Faxes). На панели команд выберите пункт Свойства сервера печати (Print server properties), а затем откройте вкладку Драйверы (Drivers). Если отображается кнопка Изменить параметры драйвера (Change Driver Settings), нажмите ее. После появления диалогового окна Контроль учетных записей (User Account Control) выберите Да (Yes). В списке Установленные драйверы принтера (Installed printer drivers) щелкните значок принтера, драйвер которого необходимо удалить.
- Если используется операционная система Windows Vista, нажмите клавишу Alt. В меню Файл (File) выберите пункт Запуск от имени администратора (Run as administrator) и нажмите кнопку Свойства сервера... (Server Properties...). Когда появится диалоговое окно Контроль учетных записей (User Account Control), нажмите кнопку Продолжить (Continue). Выберите вкладку Драйверы (Drivers). В списке Установленные драйверы принтера (Installed printer drivers) щелкните значок принтера, драйвер которого необходимо удалить.
- Если используется операционная система Windows XP, выберите пункт Свойства сервера (Server Properties) в меню Файл (File). Отобразится диалоговое окно Свойства сервера печати (Print Server Properties). Выберите вкладку Драйверы (Drivers). В списке Установленные драйверы принтера (Installed printer drivers) щелкните значок принтера, драйвер которого необходимо удалить.

4. Удалите драйвер принтера.

- Если используется операционная система Windows 7 или Windows Vista при выборе функции Удалить... (Remove...) открывается диалоговое окно Удалить драйвер и пакет драйвера (Remove Driver And Package). Выберите Удалить драйвер и пакет драйвера. (Remove driver and driver package.) и щелкните кнопку ОК. В диалоговом окне подтверждения нажмите кнопку Да (Yes). По завершении процесса сбора данных в диалоговом окне Удаление пакета драйвера (Remove Driver Package) выберите Удалить (Delete), а затем щелкните ОК.

- Если используется операционная система Windows XP, выберите Удалить (Remove), а затем щелкните Да (Yes) в окне Свойства сервера печати (Print Server Properties).

Удаление драйвера принтера завершено.

Внимание!

- Возможно, вам не удастся должным образом удалить драйвер принтера из списка Установленные драйверы принтера (Installed printer drivers). В этом случае перезагрузите компьютер и повторите попытку.

[Наверх ▲](#)

Главная > Печать > Печать с компьютера > Печать с помощью используемой прикладной программы (драйвер принтера) > Обновление MP Drivers > Перед установкой MP Drivers

P040

Перед установкой MP Drivers

В этом разделе описаны элементы, требующие проверки перед установкой драйверов MP Drivers. При невозможности установить драйверы MP Drivers следует обратиться к этому разделу.

Проверка состояния устройства

- Убедитесь, что между USB-портом данного устройства и компьютером установлена надежная связь с помощью USB-кабеля.
- Выключите устройство.

Проверка параметров персонального компьютера

- Завершите работу всех выполняющихся приложений.
- Выполните вход в операционную систему Windows 7 или Windows Vista, используя учетную запись администратора. Войдите в систему Windows XP в качестве администратора компьютера.

Внимание!

- Перед установкой последней версии драйверов MP Drivers удалите ранее установленную версию. Инструкции по удалению драйверов MP Drivers см. в разделе « [Удаление ненужных драйверов MP Drivers](#) ».

См. также

- [Получение последней версии MP Drivers](#)
- [Установка MP Drivers](#)

Наверх ▲

Главная > Печать > Печать с компьютера > Печать с помощью используемой прикладной программы (драйвер принтера) > Обновление MP Drivers > Установка MP Drivers

P041

Установка MP Drivers

Подключившись к Интернету, можно зайти на наш веб-сайт и загрузить последние драйверы MP Drivers и драйвер принтера XPS для принтера требуемой модели.

Порядок действий для установки загруженных драйверов MP Drivers описан ниже.

1. Выключите устройство.

2. Запустите программу установки.

Дважды щелкните значок загруженного файла.
Будет запущена программа установки.

Внимание!

- В операционной системе Windows 7 или Windows Vista при запуске, установке или удалении программы может отображаться диалоговое окно подтверждения или предупреждения.
Данное диалоговое окно отображается, когда для выполнения задачи необходимы права администратора.
Если выполнен вход в систему с учетной записью администратора, для продолжения выберите пункт Да (Yes) (Продолжить (Continue) или Разрешить (Allow)).
Некоторые приложения для продолжения требуют входа с учетной записью администратора. Если вы вошли в систему, используя учетную запись с ограниченными правами, переключитесь на учетную запись администратора и начните процедуру сначала.

3. Установите драйверы MP Drivers.

Выполните необходимые действия, описанные на экране.

Примечание.

- Чтобы использовать сетевой принтер с клиентского устройства, необходимо вручную выбрать вариант подключения на клиенте.
Чтобы вручную выбрать вариант подключения, нажмите кнопку Отмена (Cancel) в окне Подключение кабеля (Connect Cable). При появлении подтверждающего сообщения нажмите кнопку Да (Yes).
В окне Установка не завершена (Installation Incomplete) установите флажок Выбрать порт принтера (Select printer port), щелкните элемент Выбор вручную (Manual Selection), а затем выберите подходящий порт.

4. Завершите установку.

Щелкните Завершено (Complete) или Готово (Finish).

Процедура установки драйверов MP Drivers завершена.

В зависимости от конфигурации, на экране может появиться сообщение с предложением перезагрузить компьютер. Чтобы завершить установку должным образом, перезагрузите компьютер.

Внимание!

- Установить драйвер принтера XPS можно с помощью той же процедуры, что и при установке драйверов MP Drivers принтера. Однако при установке драйвера принтера XPS сначала необходимо завершить установку драйверов MP Drivers.
- Загрузить драйверы MP Drivers и драйвер принтера XPS можно бесплатно, но необходимый для этого доступ в Интернет оплачивается за ваш счет.
- Перед установкой последней версии драйверов MP Drivers удалите ранее установленную версию. Инструкции по удалению драйверов MP Drivers см. в разделе « [Удаление ненужных](#) »

[драйверов MP Drivers»](#).

См. также

- [Получение последней версии MP Drivers](#)
- [Удаление ненужных драйверов MP Drivers](#)
- [Перед установкой MP Drivers](#)

[Наверх ▲](#)

Главная > Печать > Печать с компьютера > Печать с помощью используемой прикладной программы (драйвер принтера) > Общий доступ к принтеру по сети

P042

Общий доступ к принтеру по сети

Если несколько компьютеров объединены в сеть, то подключенный к одному из компьютеров принтер можно использовать с других компьютеров.

Версии операционной системы Windows на компьютерах, подключенных к сети, необязательно должны быть одинаковыми.

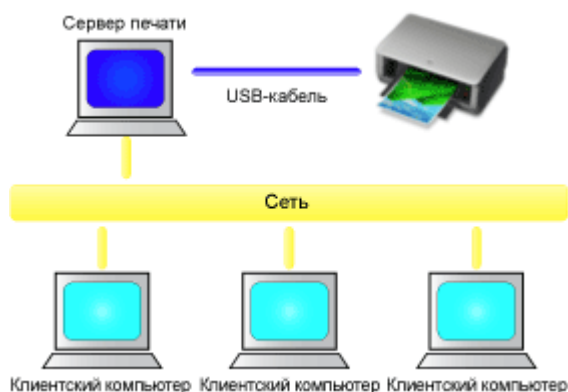

- **Настройка параметров на сервере печати**

В этом разделе описан порядок действий по настройке компьютера, подключенного к принтеру напрямую с помощью USB-кабеля.

- **Настройка параметров на компьютере-клиенте**

В этом разделе описан порядок действий по настройке компьютера, который использует данный принтер через сеть.

При выполнении печати данные отправляются на принтер через сервер печати.

Внимание!

- Если при печати документа с клиентской системы на общем принтере происходит ошибка, монитор состояния Canon IJ выводит сообщение об ошибке как на экран клиентской системы, так и на экран системы сервера печати. При обычной печати монитор состояния Canon IJ будет отображаться только на экране клиентской системы.

Примечание.

- Необходимо установить драйвер печати на сервер печати и на каждый клиент.

Связанные разделы

- [Ограничения на общий доступ к принтеру](#)



[Наверх ▲](#)

Главная > Печать > Печать с компьютера > Печать с помощью используемой прикладной программы (драйвер принтера) > Общий доступ к принтеру по сети > Настройка параметров на сервере печати

P043

Настройка параметров на сервере печати

Если принтер используется через сеть, настройте драйвер принтера на сервере печати для общего доступа.

Настройка сервера печати производится следующим образом.

1. Установите драйвер принтера в системе сервера печати.

Инструкции по установке см. в разделе «[Установка MP Drivers](#)».

2. В меню Пуск (Start) выберите пункты, как указано ниже.

- Если используется операционная система Windows 7, выберите меню Пуск (Start) -> Устройства и принтеры (Devices and Printers).
- Если используется операционная система Windows Vista, выберите последовательно Пуск (Start) -> Панель управления (Control Panel) -> Оборудование и звук (Hardware and Sound) -> Принтеры (Printers).
- Если используется операционная система Windows XP, выберите последовательно меню Пуск (start) -> Панель управления (Control Panel) -> Принтеры и другое оборудование (Printers and Other Hardware) -> Принтеры и факсы (Printers and Faxes).

Откроется окно Устройства и принтеры (Devices and Printers) (Windows 7), Принтеры (Printers) (Windows Vista) или Принтеры и факсы (Printers and Faxes) (Windows XP).

3. Щелкните значок с названием модели принтера, к которому нужно обеспечить общий доступ.

- Если используется операционная система Windows 7, нажмите клавишу Alt на клавиатуре и выберите Свойства принтера (Printer properties) -> вкладку Общий доступ (Sharing) в открывшемся меню Файл (File).
- Если используется операционная система Windows Vista, нажмите клавишу Alt на клавиатуре и выберите Запуск от имени администратора (Run as administrator) -> Общий доступ... (Sharing...) в открывшемся меню Файл (File).
- Если используется операционная система Windows XP, выберите пункт Общий доступ... (Sharing...) в меню Файл (File).



Внимание!

- В операционной системе Windows 7 или Windows Vista при запуске, установке или удалении программы может отображаться диалоговое окно подтверждения или предупреждения. Данное диалоговое окно отображается, когда для выполнения задачи необходимы права администратора. Если выполнен вход в систему с учетной записью администратора, для продолжения выберите пункт Да (Yes) (Продолжить (Continue) или Разрешить (Allow)). Некоторые приложения для продолжения требуют входа с учетной записью администратора. Если вы вошли в систему, используя учетную запись с ограниченными правами, переключитесь на учетную запись администратора и начните процедуру сначала.



Примечание.

- В операционной системе Windows XP может отображаться сообщение с рекомендацией использовать для настройки параметров общего доступа мастер настройки сети. Если данное сообщение отображается, откажитесь от использования мастера и настройте параметры общего доступа.

4. Установка общего доступа.

Выберите параметр Общий доступ к данному принтеру (Share this printer) на вкладке Общий доступ (Sharing), чтобы при необходимости задать имя общего ресурса, и нажмите кнопку ОК.

Настройка сервера печати завершена. После этого настройте системы-клиенты.



[Наверх ▲](#)

Главная > Печать > Печать с компьютера > Печать с помощью используемой прикладной программы (драйвер принтера) > Общий доступ к принтеру по сети > Настройка параметров на компьютере-клиенте

P044

Настройка параметров на компьютере-клиенте

Настроив параметры сервера печати, настройте параметры системы-клиента.

Настройка систем-клиентов производится следующим образом:

Если используется Windows 7 или Windows Vista, выполните указанные ниже действия.

1. Установите драйвер принтера на системах-клиентах

Инструкции по установке см. в разделе «[Установка MP Drivers](#)».

Примечание.

- Необходимо вручную выбрать вариант подключения на клиентском компьютере. Во время установки нажмите кнопку Отмена (Cancel) в окне Подключение кабеля (Connect Cable). При появлении подтверждающего сообщения нажмите кнопку Да (Yes). В окне Установка не завершена (Installation Incomplete) установите флажок Выбрать порт принтера (Select printer port), щелкните элемент Выбор вручную (Manual Selection), а затем выберите подходящий порт.

2. Запустите мастер

- Если используется операционная система Windows 7, выберите меню Пуск (Start) -> Устройства и принтеры (Devices and Printers) -> Добавить принтер (Add a printer).
- Если используется операционная система Windows Vista, выберите меню Пуск (Start) -> Сеть (Network) -> Добавить принтер (Add Printer).

Откроется окно Добавление принтера (Add Printer).

3. Установка принтера

Выберите Добавить сетевой, беспроводной или Bluetooth-принтер (Add a network, wireless or Bluetooth printer), затем щелкните значок принтера, настроенного для общего доступа на сервере печати, и нажмите кнопку Далее (Next).

Примечание.

- Если значок принтера не отображается, убедитесь, что принтер физически подключен к серверу печати.
- Значок принтера может отобразиться спустя некоторое время.

4. Завершите настройку.

Выполните необходимые действия, следуя указаниям на экране, и нажмите кнопку Готово (Finish).

- Если используется операционная система Windows 7, в окне Устройства и принтеры (Devices and Printers) будет создан значок для общего принтера.
- Если используется операционная система Windows Vista, в окне Принтеры (Printers) будет создан значок для общего принтера.

Настройка компьютера-клиента завершена. Теперь можно совместно использовать принтер через сеть.

Если используется Windows XP, выполните указанные ниже действия.

1. Установите драйвер принтера на системах-клиентах

Инструкции по установке см. в разделе «[Установка MP Drivers](#)».



Примечание.

- Необходимо вручную выбрать вариант подключения на клиентском компьютере. Во время установки нажмите кнопку Отмена (Cancel) в окне Подключение кабеля (Connect Cable). При появлении подтверждающего сообщения нажмите кнопку Да (Yes). В окне Установка не завершена (Installation Incomplete) установите флажок Выбрать порт принтера (Select printer port), щелкните элемент Выбор вручную (Manual Selection), а затем выберите подходящий порт.
-

2. Запустите мастер

Выберите в меню Пуск (start) -> Панель управления (Control Panel) -> Принтеры и другое оборудование (Printers and Other Hardware) -> Принтеры и факсы (Printers and Faxes) -> Добавить принтер (Add a printer).

На начальном экране Мастер установки принтеров (Welcome to the Add Printer Wizard) нажмите кнопку Далее (Next).

3. Установите принтер.

Выберите вариант Сетевой принтер или принтер, подключенный к другому компьютеру (A network printer, or a printer attached to another computer), а затем нажмите кнопку Далее (Next).

В окне Укажите принтер (Specify a Printer), нажмите кнопку Далее (Next), а затем выполните поиск сервера печати.

Щелкните значок принтера, настроенного на сервере печати в качестве общего принтера, и нажмите кнопку Далее (Next).



Примечание.

- Если значок принтера не отображается, убедитесь, что принтер физически подключен к серверу печати.
-

4. Завершите настройку.

Выполните необходимые действия, следуя указаниям на экране, и нажмите кнопку Готово (Finish).

В окне Принтеры и факсы (Printers and Faxes) будет создан значок общего принтера.

Настройка компьютера-клиента завершена. Теперь можно совместно использовать принтер через сеть.



[Наверх ▲](#)

Главная > Печать > Печать с компьютера > Печать с помощью используемой прикладной программы (драйвер принтера) > Общий доступ к принтеру по сети > Ограничения на общий доступ к принтеру

P415

Ограничения на общий доступ к принтеру

Если используется драйвер принтера XPS, замените значение «Предварительный просмотр Canon IJ» на «Предварительный просмотр Canon IJ XPS» при чтении этих сведений.

Эти ограничения действуют в том случае, если принтер используется в компьютерной сети. Проверьте, какие ограничения относятся к используемой вами конфигурации.

Если используется общий доступ к принтеру через сеть

- Может отображаться сообщение о завершении печати. Для отключения отображения этого сообщения выполните описанные ниже действия.

- **Если используется Windows 7:**

В окне Устройства и принтеры (Devices and Printers) на клиентской системе выберите принтер из списка Принтеры и факсы (Printers and Faxes), а затем щелкните элемент Свойства сервера печати (Print server properties) на панели команд.

Снимите флажок Показывать информационные уведомления сетевых принтеров (Show information notifications for network printers) на вкладке Дополнительно (Advanced) и перезагрузите компьютер.

- **Если используется Windows Vista:**

В окне Принтеры (Printers) на системе-клиенте нажмите клавишу Alt на клавиатуре. В открывшемся меню Файл (File) откройте пункт Запуск от имени администратора (Run as administrator) -> Свойства сервера... (Server Properties...).

Снимите флажок Показывать уведомления сетевых принтеров (Show informational notifications for network printers) на вкладке Дополнительно (Advanced) и перезагрузите компьютер.

- **Если используется Windows XP:**

Откройте пункт Свойства сервера (Server Properties) в меню Файл (File) окна Принтеры и факсы (Printers and Faxes) на сервере печати.

Снимите флажок Уведомление о завершении удаленной печати документов (Notify when remote documents are printed) на вкладке Дополнительно (Advanced) и перезагрузите компьютер.

- Функция двустороннего обмена данными отключена и правильные сведения о состоянии принтера могут быть недоступны.

Если пользователь клиентского компьютера откроет свойства драйвера принтера (для отображения свойств при использовании ОС Windows 7 нажмите клавишу Alt и выберите пункт Свойства принтера (Printer properties) из отображаемого меню Файл (File)), а затем выберет ОК при снятом флажке Включить поддержку двусторонней связи (Enable bidirectional support) на вкладке Порты (Ports), функция двусторонней связи сервера печати также может быть отключена.

В этом случае установите флажок Разрешить двусторонний обмен данными (Enable bidirectional support) как на сервере печати, так и на системе-клиенте.

- При печати из системы-клиента функция «Предварительный просмотр Canon IJ» недоступна.
- Функции, которые не могут быть правильно настроены на вкладке Обслуживание (Maintenance) клиентской системы, затеваются. В этом случае измените параметры на сервере печати.

При изменении параметров на сервере печати необходимо удалить значок общего принтера на клиентской системе и затем повторно определить параметры общего доступа для клиентской системы.

Если на сервере печати и на клиенте в качестве локального принтера установлен один драйвер принтера.

- Функция обходчика сети может автоматически создать на клиенте значок сетевого принтера.



[Наверх ▲](#)



Главная > Копирование

Копирование

- Создание копий  **Основное руководство**
- Выбор размера страницы между A4 и Letter

Наверх ▲

U031

Создание копий

Загрузите оригинал на стекло рабочей поверхности для копирования.

1. Убедитесь, что устройство включено.

➔ Проверка включения питания

2. Загрузите обычную бумагу формата A4 или Letter.

➔ Загрузка бумаги

3. Загружайте оригиналы на стекло рабочей поверхности.

➔ Загрузка оригиналов



Примечание.

- Для бумаги, загруженной в задний лоток, можно указать один из двух форматов — A4 или Letter.

➔ Выбор размера страницы между A4 и Letter

4. Нажмите кнопку Цветной (Color) для цветного копирования или кнопку Черный (Black) для черно-белого.

Устройство начинает копирование.

После завершения копирования снимите оригинал со стекла рабочей поверхности.

Создание нескольких копий (до 20)

Несколько раз нажмите кнопку Цветной (Color) или Черный (Black) в соответствии с необходимым количеством копий.

Нажмите такую же кнопку (Цветной (Color) или Черный (Black)), которая была нажата ранее.



Внимание!

- Не открывайте крышку сканера и не убирайте оригинал со стекла рабочей поверхности до завершения сканирования.



Примечание.

- Для отмены копирования нажмите кнопку Стоп/Сброс (Stop/Reset).
- **Установка качества печати «Быстро» (приоритет скорости)**

Можно установить качество печати «Быстрая» (приоритет скорости), выполнив приведенную ниже процедуру.

1. Нажмите и удерживайте кнопку Цветной (Color) или Черный (Black) не менее 2 секунд в шаге 4.

Индикатор ВКЛ (ON) мигнет один раз.

2. Отпустите кнопку.

Устройство начинает копирование.

Если выбрано качество печати «Быстро», скорость печати имеет приоритет перед качеством.

Чтобы установить приоритет качества, нажмите кнопку Цветной (Color) или Черный (Black) и удерживайте менее 2 секунд, чтобы выполнить копирование в режиме стандартного качества.

U097

Выбор размера страницы между A4 и Letter

Для бумаги, загруженной в задний лоток, можно указать один из двух форматов — A4 или Letter. Этот параметр удобен, если обычно вы загружаете в задний лоток бумагу формата Letter.

1. Убедитесь, что устройство включено.

➔ [Проверка включения питания](#)

2. Нажмите и удерживайте кнопку Стоп/Сброс (Stop/Reset), пока индикатор Аварийный сигнал (Alarm) не мигнет 10 раз.

3. Отпустите кнопку Стоп/Сброс (Stop/Reset).

4. Нажмите кнопку Черный (Black), чтобы выбрать размер A4, или кнопку Цветной (Color) для выбора размера Letter.



Примечание.

- Если формат бумаги был изменен на A4 или Letter, загрузите бумагу выбранного формата. Если был установлен формат A4, загрузите обычную бумагу формата A4. Если был установлен формат Letter, загрузите обычную бумагу формата Letter.
- Значение этого параметра сохраняется, даже если выключить устройство.

[Наверх](#) ▲

**Canon**[Главная](#) > [Сканирование](#)

Сканирование

- Сканирование с компьютера
 - Сканирование с помощью программы IJ Scan Utility
 - Сканирование с помощью используемой прикладной программы (ScanGear)
 - Полезная информация о сканировании
 - Другие способы сканирования
 - Размещение оригинальных документов (при сканировании с компьютера)
- Сканирование с помощью панели управления устройства
 - Выбор реакции на команды с панели управления с помощью программы IJ Scan Utility

[Наверх ▲](#)

Главная > Сканирование > Сканирование с компьютера

Сканирование с компьютера

- Сканирование с помощью программы IJ Scan Utility
- Сканирование с помощью используемой прикладной программы (ScanGear)
- Полезная информация о сканировании
- Другие способы сканирования
- Размещение оригинальных документов (при сканировании с компьютера)

[Наверх ▲](#)

MA-9058-V1.00

IJ Scan Utility

Сканирование с помощью IJ Scan Utility

- Предназначение IJ Scan Utility (программного обеспечения сканера)
- Запуск IJ Scan Utility
- Удобное сканирование с использованием функции автоматического сканирования
- Сканирование фотографий
- Сканирование документов
- Сканирование с любимыми настройками
- Сканирование исходных документов, превышающих по размеру рабочую поверхность (Совмещение изображений)
- Сканирование нескольких исходных документов в один прием
- Сохранение после проверки результатов сканирования
- Отправка отсканированных изображений по электронной почте
- Извлечение текста из отсканированных изображений (OCR)
- Экраны IJ Scan Utility

[Наверх ▲](#)

Главная > Сканирование > Сканирование с компьютера > Сканирование с помощью IJ Scan Utility > Предназначение IJ Scan Utility (программного обеспечения сканера)

S102

Предназначение IJ Scan Utility (программного обеспечения сканера)

IJ Scan Utility — это приложение, которое позволяет легко сканировать фотографии, документы и т. д.

Можно выполнить в один прием несколько действий, от сканирования до сохранения, просто щелкнув соответствующий значок на главном экране IJ Scan Utility.

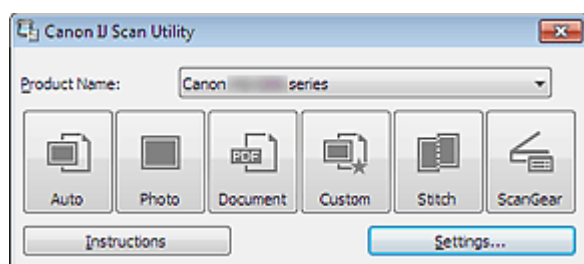

Возможности программного обеспечения IJ Scan Utility

Удобное сканирование для определенной цели

Можно выполнить сканирование, просто щелкнув значок, например Авто (Auto) — чтобы просто выполнить сканирование, Фото (Photo) — чтобы выполнить сканирование со специальными параметрами для фотографий, или Документ (Document) — для повышения четкости и читаемости текста в документе или журнале, в соответствии с типом исходного документа или целью.

Примечание.

- См. раздел «[Главный экран IJ Scan Utility](#)», чтобы получить сведения о главном экране IJ Scan Utility.

Автоматическое сохранение отсканированных изображений

Отсканированные изображения автоматически сохраняются в предварительно указанной папке. При необходимости можно изменить папку.

Примечание.

- По умолчанию заданы следующие папки для сохранения.
Windows 7: папка Мои документы (My Documents)
Windows Vista: папка Документы (Documents)
Windows XP: папка Мои документы (My Documents)
- Подробные сведения об указании папки см. в разделе [Диалоговое окно «Параметры»](#).

Интеграция с приложениями

Отсканированные изображения можно использовать в других приложениях с помощью интеграции; например, можно открывать их в избранном приложении, вкладывать их в сообщения электронной почты, извлекать из них текст и выполнять другие действия.

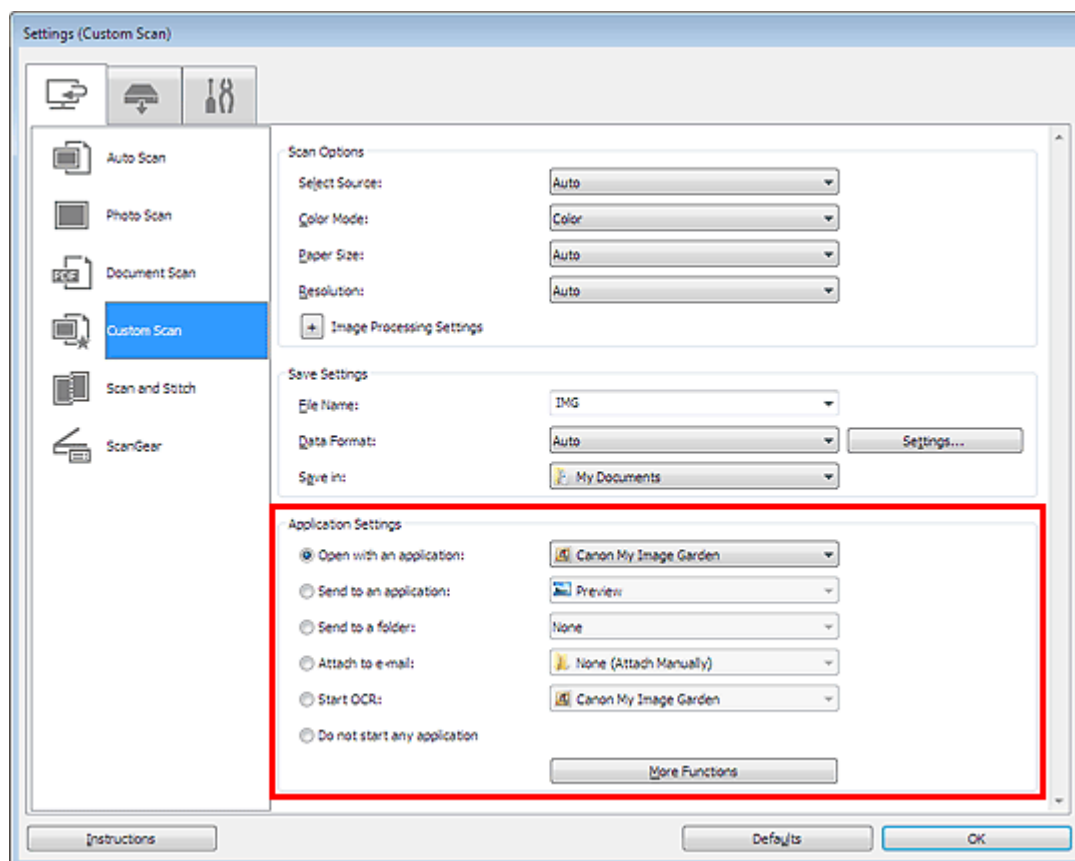

Внимание!

- Некоторые функции доступны, только если установлено приложение My Image Garden.

Примечание.

- Подробные сведения об установке приложений для интеграции см. в разделе [Диалоговое окно «Параметры»](#).

[Наверх ▲](#)

Главная > Сканирование > Сканирование с компьютера > Сканирование с помощью IJ Scan Utility > Запуск IJ Scan Utility

S001

[IJ Scan Utility](#)

Запуск IJ Scan Utility

В меню Пуск (Start) выберите Все программы (All Programs) > **Canon Utilities** > **IJ Scan Utility** > **IJ Scan Utility**, чтобы запустить IJ Scan Utility.

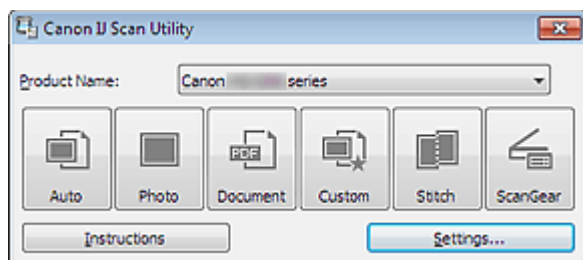
[Наверх ▲](#)

S002

IJ Scan Utility

Удобное сканирование с использованием функции автоматического сканирования

Можно с легкостью осуществлять сканирование путем автоматического определения типа объекта.

Внимание!

- Исходные документы следующих типов могут сканироваться неправильно. В таком случае настройте рамки обрезки (области сканирования) в режиме полного изображения ScanGear (драйвер сканера) и повторите сканирование.
 - Фотографии на белом фоне
 - Исходные документы, напечатанные на белой бумаге, рукописные документы, визитные карточки и т. п.
 - Тонкие исходные документы
 - Толстые исходные документы

1. Убедитесь, что сканер или принтер включен.
2. Разместите оригинальные документы на рабочей поверхности сканера или принтера.
 - ➔ Размещение исходных документов (при сканировании с компьютера)
3. Запустите программу IJ Scan Utility.
 - ➔ Запуск IJ Scan Utility
4. Щелкните Авто (Auto).

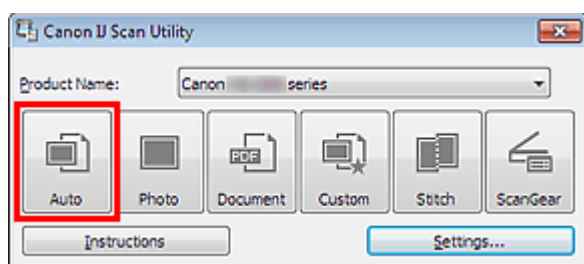

Начинается сканирование.

Примечание.

- Щелкните Отмена (Cancel), чтобы отменить сканирование.
- Чтобы применить подходящие исправления в зависимости от типа исходного документа, щелкните Параметры... (Settings...), затем установите флажок Применить рекомендованную коррекцию изображения (Apply recommended image correction) в диалоговом окне Параметры (Автоматическое сканирование) (Settings (Auto Scan)).
- Отсканированные изображения сохраняются в папке, выбранной как Место сохранения (Save in) в диалоговом окне Параметры (Автоматическое сканирование) (Settings (Auto Scan)). Чтобы отобразить это окно, щелкните Параметры... (Settings...). В диалоговом окне Параметры (Автоматическое сканирование) (Settings (Auto Scan)) можно также задавать дополнительные параметры сканирования.
 - ➔ Диалоговое окно «Параметры (Автоматическое сканирование)»
- Для сканирования с указанием типа исходных документов см. приведенные ниже страницы.
 - ➔ Сканирование фотографий
 - ➔ Сканирование документов
 - ➔ Сканирование с любимыми настройками

S003

IJ Scan Utility

Сканирование фотографий

Можно выполнять сканирование фотографий, помещенных на рабочую поверхность, со специальными параметрами для фотографий.

1. Поместите фотографию на рабочую поверхность.
 - ➔ Размещение исходных документов (при сканировании с компьютера)
2. Запустите программу IJ Scan Utility.
 - ➔ Запуск IJ Scan Utility
3. Щелкните Параметры... (Settings...), выберите диалоговое окно Параметры (Сканирование фотографии) (Settings (Photo Scan)), а затем укажите необходимый размер исходного документа, разрешение и т. д.
 - ➔ Диалоговое окно «Параметры (Сканирование фотографии)»

По завершении настройки нажмите кнопку ОК (OK).
4. Щелкните Фото (Photo).

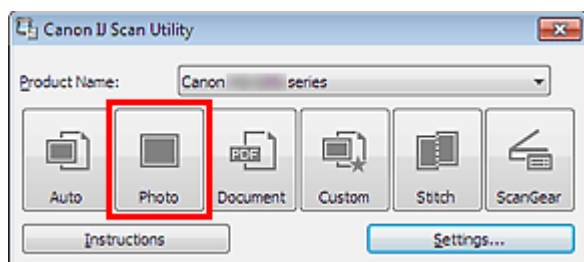

Начинается сканирование.

Примечание.

- Щелкните Отмена (Cancel), чтобы отменить сканирование.
 - Отсканированные изображения сохраняются в папке, выбранной как Место сохранения (Save in) в диалоговом окне Параметры (Сканирование фотографии) (Settings (Photo Scan)). Чтобы отобразить это окно, щелкните Параметры... (Settings...). В диалоговом окне Параметры (Сканирование фотографии) (Settings (Photo Scan)) можно также задавать дополнительные параметры сканирования.
- ➔ Диалоговое окно «Параметры (Сканирование фотографии)»

Наверх ▲

S004

IJ Scan Utility

Сканирование документов

Можно выполнять сканирование исходных документов, помещенных на рабочую поверхность, со специальными параметрами для документов.

1. Поместите объект на рабочую поверхность.

➔ Размещение исходных документов (при сканировании с компьютера)

2. Запустите программу IJ Scan Utility.

➔ Запуск IJ Scan Utility

3. Щелкните Параметры... (Settings...), выберите диалоговое окно Параметры (Сканирование документа) (Settings (Document Scan)), а затем укажите необходимый размер исходного документа, разрешение и т. д.

➔ Диалоговое окно «Параметры (Сканирование документа)»

По завершении настройки нажмите кнопку ОК (OK).

4. Щелкните Документ (Document).

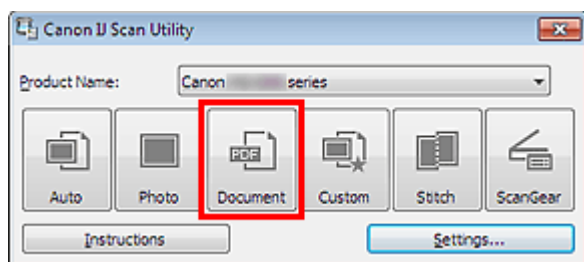

Начинается сканирование.

Примечание.

- Щелкните Отмена (Cancel), чтобы отменить сканирование.
- Отсканированные изображения сохраняются в папке, выбранной как Место сохранения (Save in) в диалоговом окне Параметры (Сканирование документа) (Settings (Document Scan)). Чтобы отобразить это окно, щелкните Параметры... (Settings...). В диалоговом окне Параметры (Сканирование документа) (Settings (Document Scan)) можно также задавать дополнительные параметры сканирования.

➔ Диалоговое окно «Параметры (Сканирование документа)»

Наверх ▲

S006

IJ Scan Utility

Сканирование с любимыми настройками

Можно выполнять сканирование исходных документов, помещенных на рабочую поверхность, с предварительно сохраненными любимыми настройками.

Это удобно для сохранения часто используемых параметров и для указания подробных параметров сканирования.

1. Запустите программу IJ Scan Utility.

➔ Запуск IJ Scan Utility

2. Щелкните Параметры... (Settings...), выберите диалоговое окно Параметры (Настраиваемое сканирование) (Settings (Custom Scan)), а затем укажите необходимый тип исходного документа, разрешение и т. д.

➔ Диалоговое окно «Параметры (Настраиваемое сканирование)»

По завершении настройки нажмите кнопку ОК (OK).

Примечание.

- Указав параметры один раз, можно в следующий раз выполнять сканирование с теми же параметрами.

3. Поместите объект на рабочую поверхность.

➔ Размещение исходных документов (при сканировании с компьютера)

4. Щелкните Другое (Custom).

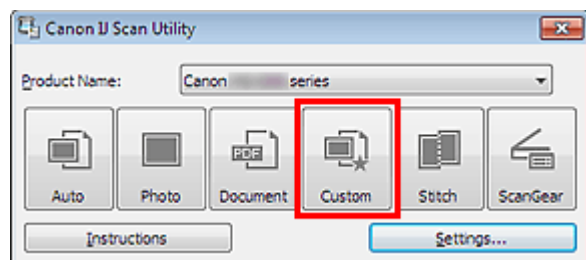

Начинается сканирование.

Примечание.

- Щелкните Отмена (Cancel), чтобы отменить сканирование.
- Отсканированные изображения сохраняются в папке, выбранной как Место сохранения (Save in) в диалоговом окне Параметры (Настраиваемое сканирование) (Settings (Custom Scan)). Чтобы отобразить это окно, щелкните Параметры... (Settings...). В диалоговом окне Параметры (Настраиваемое сканирование) (Settings (Custom Scan)) можно также задавать дополнительные параметры сканирования.

➔ Диалоговое окно «Параметры (Настраиваемое сканирование)»

Наверх ▲

Главная > Сканирование > Сканирование с компьютера > Сканирование с помощью IJ Scan Utility > Сканирование исходных документов, превышающих по размеру рабочую поверхность (Совмещение изображений)

S007

IJ Scan Utility

Сканирование исходных документов, превышающих по размеру рабочую поверхность (Совмещение изображений)

Можно выполнить сканирование левой и правой половин исходного документа, размер которого превышает рабочую поверхность, и объединить их в одно. Поддерживаются исходные документы, примерно вдвое превышающие размер рабочей поверхности.

Примечание.

- Ниже описано, как выполнить сканирование исходного документа, размещенного с левой стороны.

1. Запустите программу IJ Scan Utility.

➔ [Запуск IJ Scan Utility](#)

2. Щелкните Параметры... (Settings...), выберите диалоговое окно Параметры (Сканирование и совмещение) (Settings (Scan and Stitch)), а затем укажите необходимый тип исходного документа, разрешение и т. д.

➔ [Диалоговое окно «Параметры \(Сканирование и совмещение\)»](#)

По завершении настройки нажмите кнопку ОК (OK).

3. Щелкните Совмещение (Stitch).

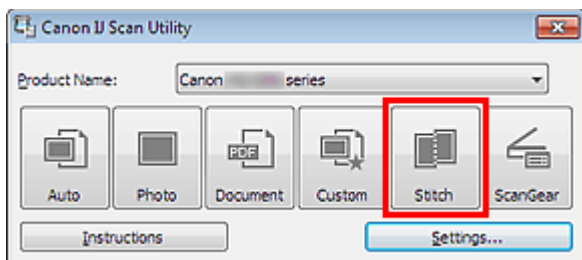

Отобразится окно Совмещение изображений (Image Stitch).

4. В меню Выбор размера на выходе (Select Output Size) выберите формат вывода, соответствующий сканируемому исходному документу.

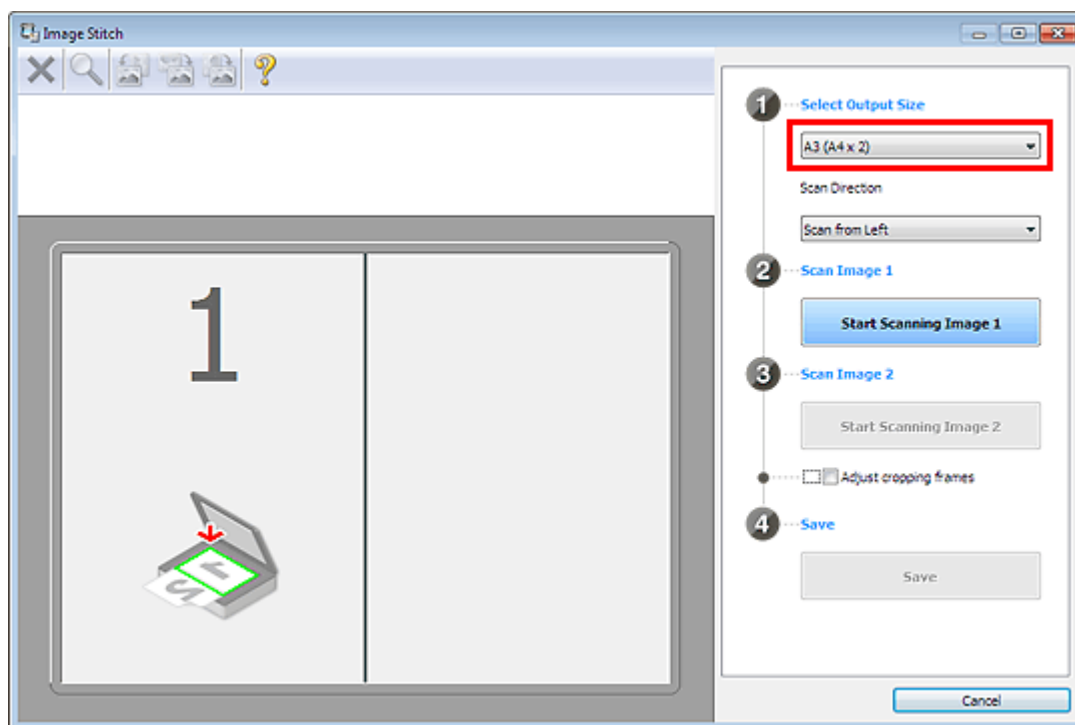

5. Убедитесь, что выбрано значение Сканирование слева (Scan from Left) параметра Направление сканирования (Scan Direction).

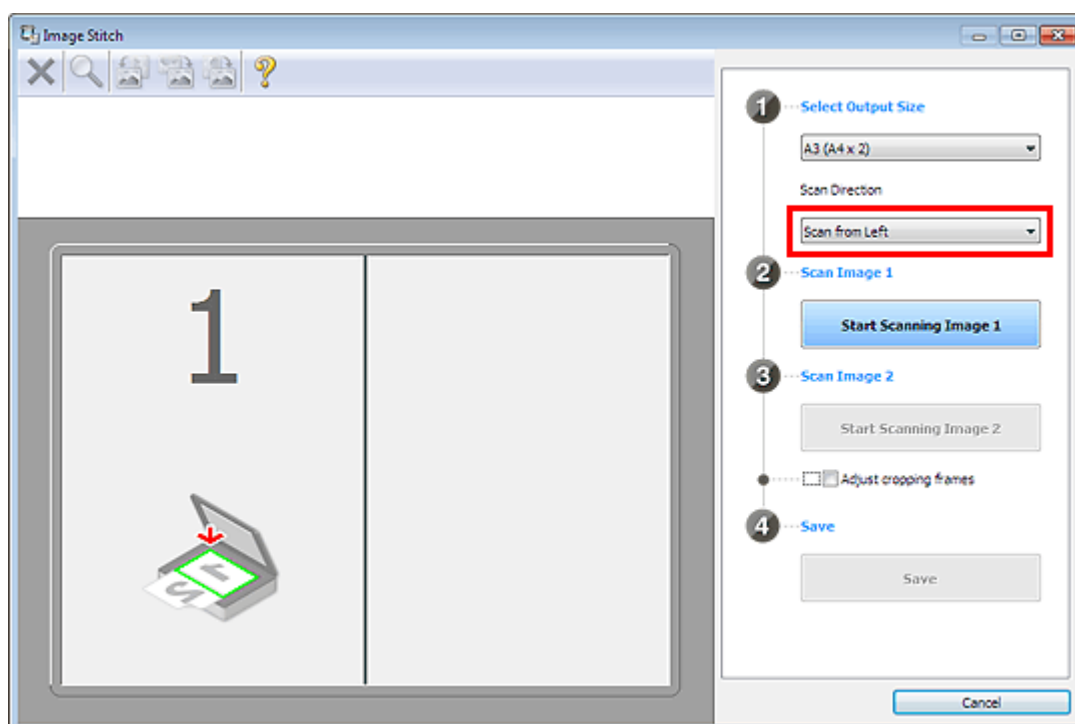

6. Разместите исходный документ для отображения в левой части экрана на рабочей поверхности лицевой стороной вниз.
7. Щелкните Запустить сканирование изображения 1 (Start Scanning Image 1).

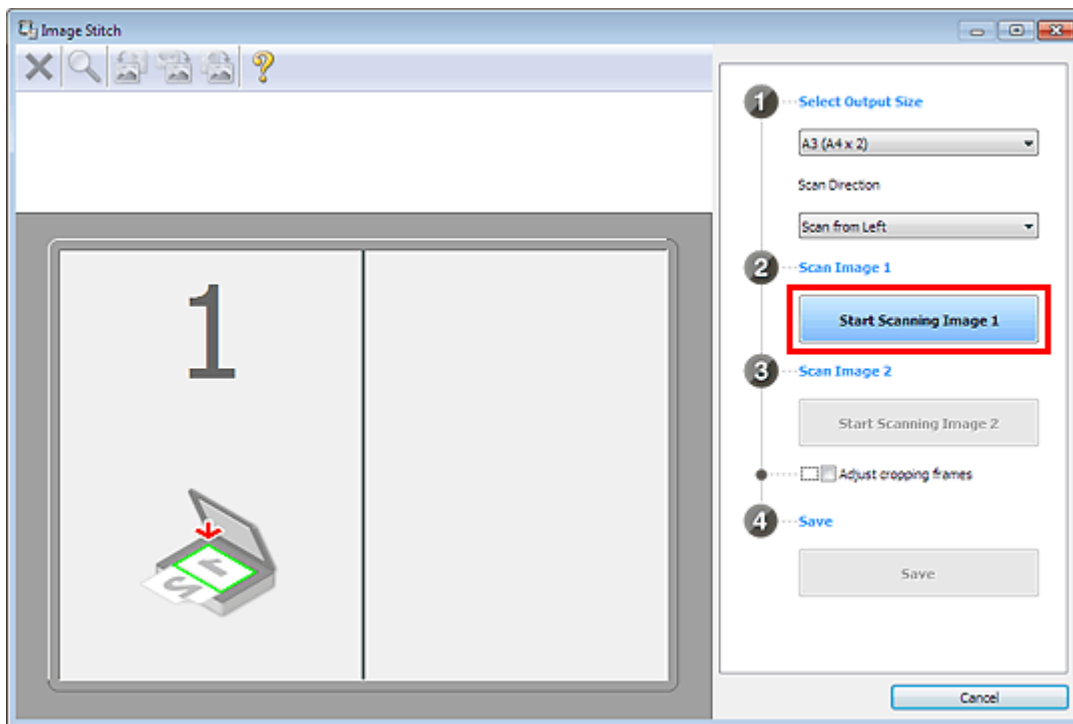

Первый исходный документ будет отсканирован и отобразится в окне 1.

Примечание.

- Щелкните Отмена (Cancel), чтобы отменить сканирование.

8. Разместите исходный документ для отображения в правой части экрана на рабочей поверхности лицевой стороной вниз.

9. Щелкните Запустить сканирование изображения 2 (Start Scanning Image 2).

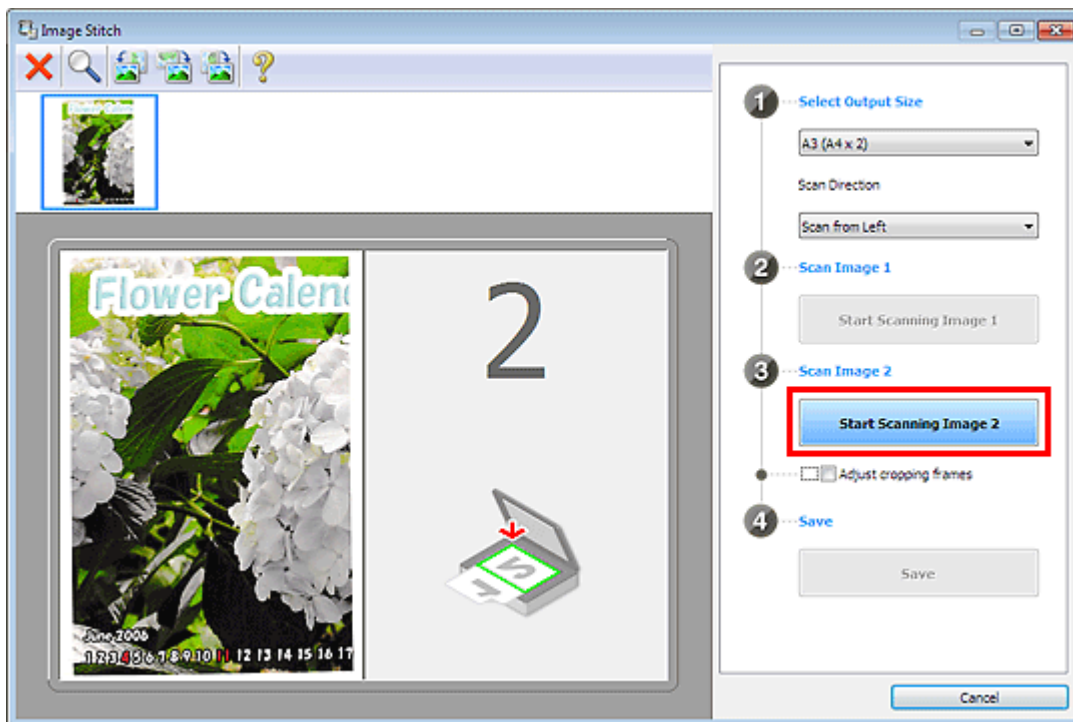

Второй исходный документ будет отсканирован и отобразится в окне 2.

Примечание.

- Щелкните Отмена (Cancel), чтобы отменить сканирование.

10. Настройте отсканированные изображения по своему усмотрению.

С помощью панели инструментов можно поворачивать изображение, изменять его масштаб или перетаскивать изображения, меняя их расположение.

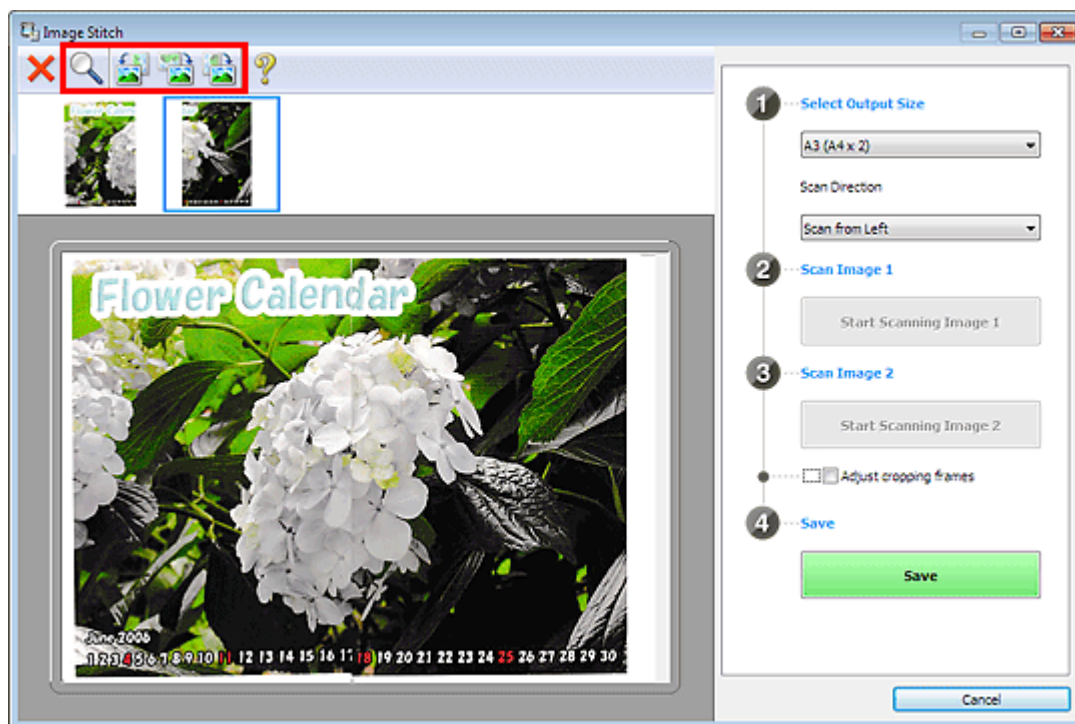

Примечание.

- Установите флажок Настройка рамок обрезки (Adjust cropping frames), чтобы указать область сохранения.
 - ➔ Настройка рамок обрезки
- Чтобы повторно отсканировать исходный документ, выберите изображение в области просмотра или эскиз в верхней части экрана, а затем щелкните  (Удалить). Выбранное изображение будет удалено, и исходный документ можно будет отсканировать повторно.

11. Щелкните Сохранение (Save).

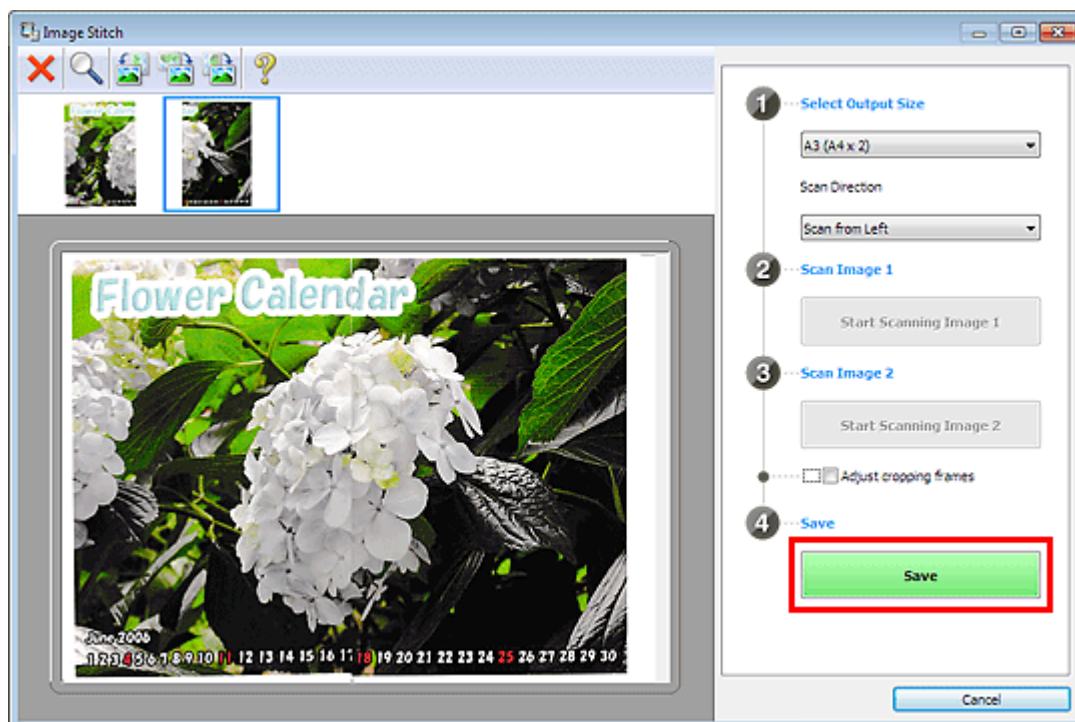

Объединенное изображение будет сохранено.

Примечание.

- Подробные сведения об окне Совмещение изображений (Image Stitch) см. в разделе « [Окно «Совмещение изображений»](#) ».
 - В диалоговом окне Параметры (Сканирование и совмещение) (Settings (Scan and Stitch)) можно внести дополнительные параметры сканирования. Отобразить это окно можно, щелкнув Параметры... (Settings...).
- ➔ [Диалоговое окно «Параметры \(Сканирование и совмещение\)»](#)
-

[Наверх ▲](#)

Главная > Сканирование > Сканирование с компьютера > Сканирование с помощью IJ Scan Utility > Сканирование нескольких исходных документов в один прием

S008

IJ Scan Utility

Сканирование нескольких исходных документов в один прием

Можно выполнять одновременное сканирование двух или нескольких фотографий (небольших исходных документов), помещенных на рабочую поверхность, и отдельно сохранять каждое изображение.

Внимание!

- Исходные документы следующих типов могут обрезаться неправильно. В таком случае настройте рамки обрезки (области сканирования) в режиме полного изображения ScanGear (драйвер сканера) и повторите сканирование.
 - Фотографии на белом фоне
 - Исходные документы, напечатанные на белой бумаге, рукописные документы, визитные карточки и т. п.
 - Тонкие исходные документы
 - Толстые исходные документы
- ➔ Сканирование нескольких документов в один прием с помощью программы ScanGear (драйвера сканера)

С использованием функции автоматического сканирования

Наличие нескольких исходных документов определяется автоматически. Щелкните Авто (Auto) и выполните сканирование.

➔ Удобное сканирование с использованием функции автоматического сканирования

Без использования функции автоматического сканирования

В диалоговом окне «Параметры» установите для параметра Размер бумаги (Paper Size) значение Автоматическое сканирование (Auto scan) и выполните сканирование.

Примечание.

- Экраны для сканирования фотографий используются в качестве примеров в следующих описаниях.

1. Поместите объект на рабочую поверхность.

➔ Размещение исходных документов (при сканировании с компьютера)

2. Запустите программу IJ Scan Utility.

➔ Запуск IJ Scan Utility

3. Щелкните Параметры... (Settings...).

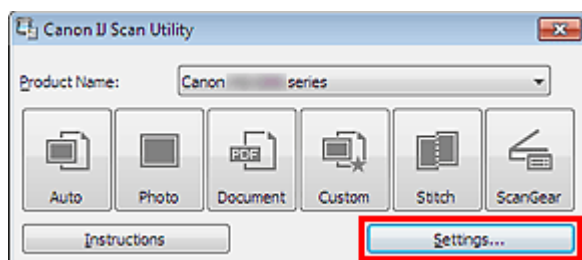

Отобразится диалоговое окно «Параметры».

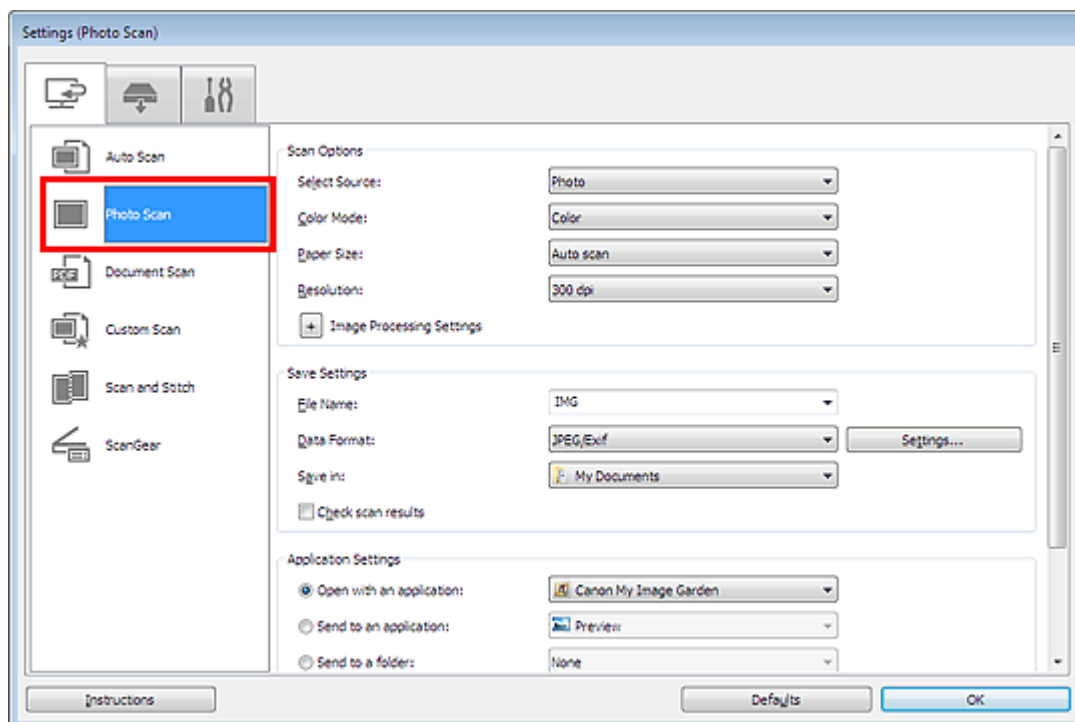
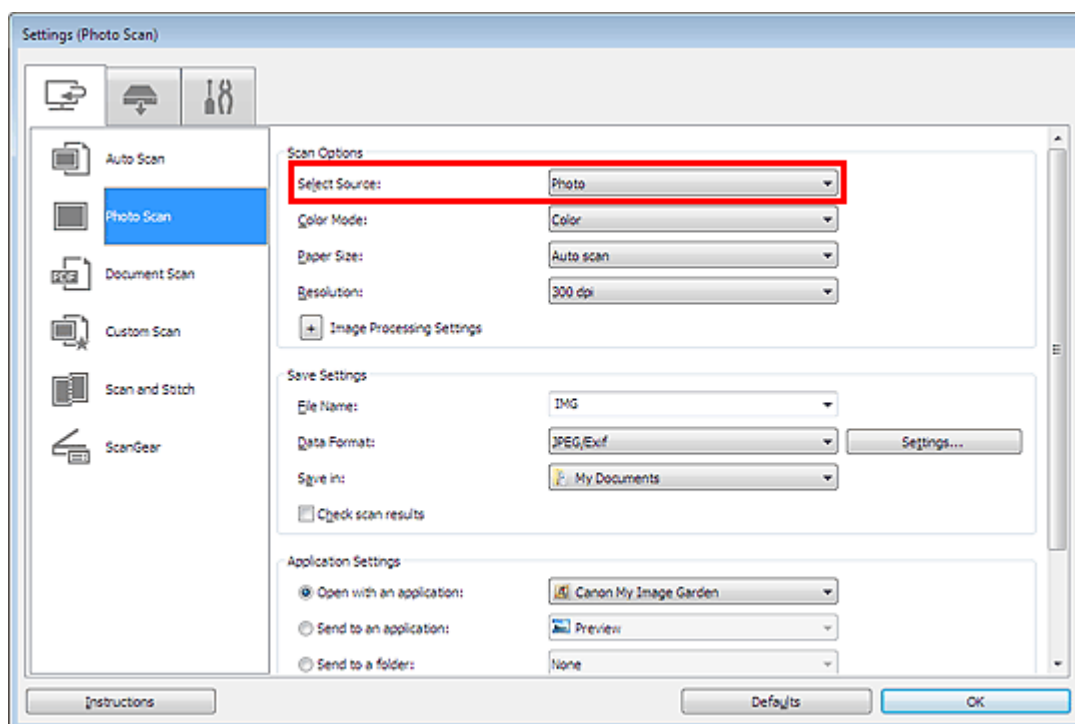
4. Щелкните Сканирование фотографии (Photo Scan).**5.** Выберите значение параметра Выберите источник (Select Source) в соответствии с исходным сканируемым документом.**6.** Выберите для параметра Размер бумаги (Paper Size) значение Автоматическое сканирование (Auto scan), затем нажмите кнопку ОК (OK).

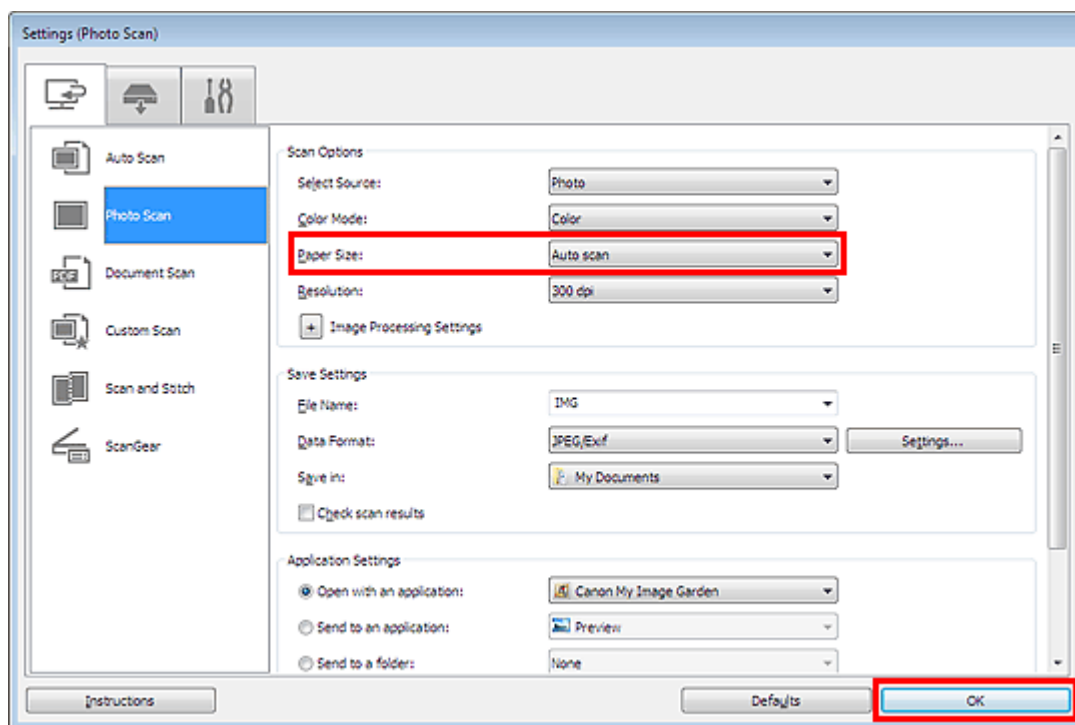

Отобразится главный экран IJ Scan Utility.

Примечание.

- Подробные сведения об установке параметров в диалоговом окне «Параметры» см. на приведенных ниже страницах.
 - ➔ Диалоговое окно «Параметры (Сканирование фотографии)»
 - ➔ Диалоговое окно «Параметры (Сканирование документа)»
 - ➔ Диалоговое окно «Параметры (Настраиваемое сканирование)»

7. Щелкните Фото (Photo).

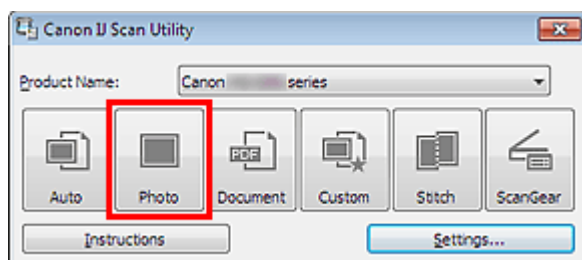

Несколько исходных документов сканируются одновременно.

Примечание.

- Щелкните Отмена (Cancel), чтобы отменить сканирование.
- Отсканированные изображения сохраняются в папке, выбранной как Место сохранения (Save in) в соответствующем диалоговом окне «Параметры». Чтобы отобразить это окно, щелкните Параметры... (Settings...). В каждом диалоговом окне «Параметры» можно также задавать дополнительные параметры сканирования.

Наверх ▲

S013

IJ Scan Utility

Сохранение после проверки результатов сканирования

Можно проверять результаты сканирования и сохранять изображения на компьютере.

Примечание.

- Если сканирование выполнено с помощью функции Авто (Auto) или панели управления, проверить результаты сканирования перед сохранением нельзя.
- Экраны для сканирования фотографий используются в качестве примеров в следующих описаниях.

1. Запустите программу IJ Scan Utility.

➔ Запуск IJ Scan Utility

2. Щелкните Параметры... (Settings...).

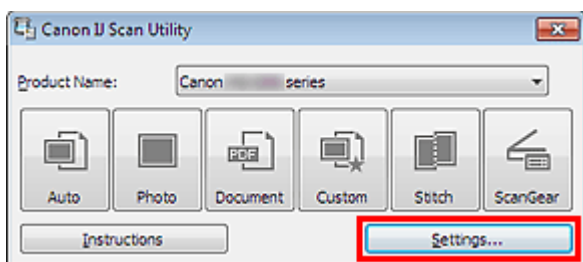

Отобразится диалоговое окно «Параметры».

➔ Диалоговое окно «Параметры»

3. Щелкните Сканирование фотографии (Photo Scan).

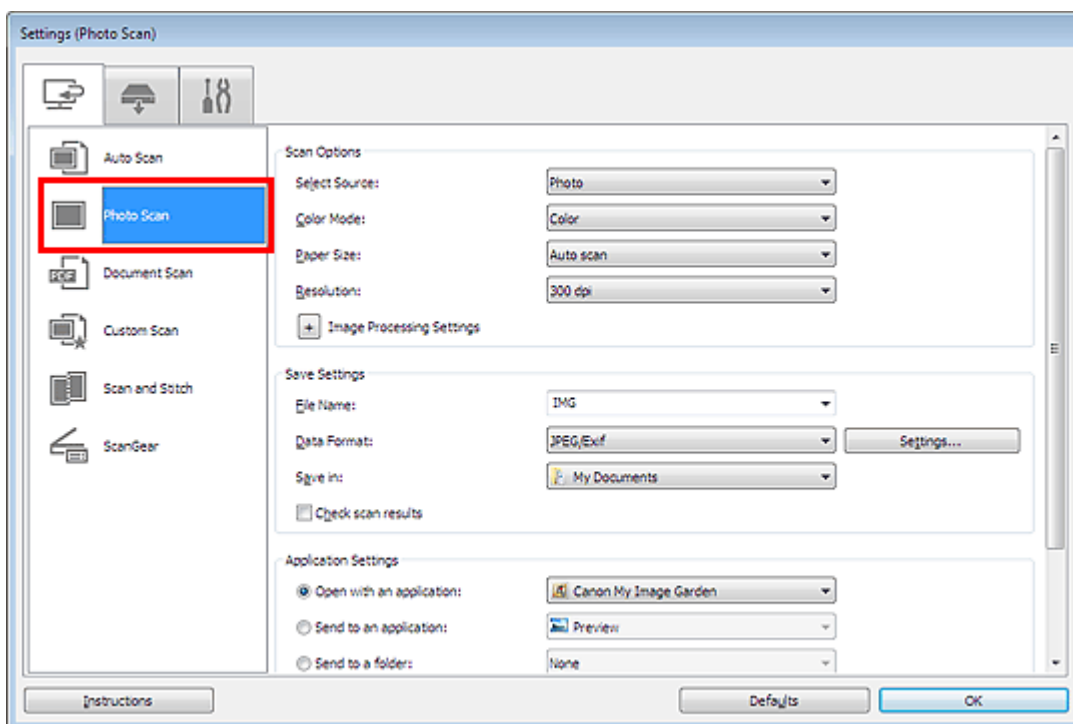

4. Установите флажок Проверить результаты сканирования (Check scan results), затем нажмите кнопку ОК (OK).

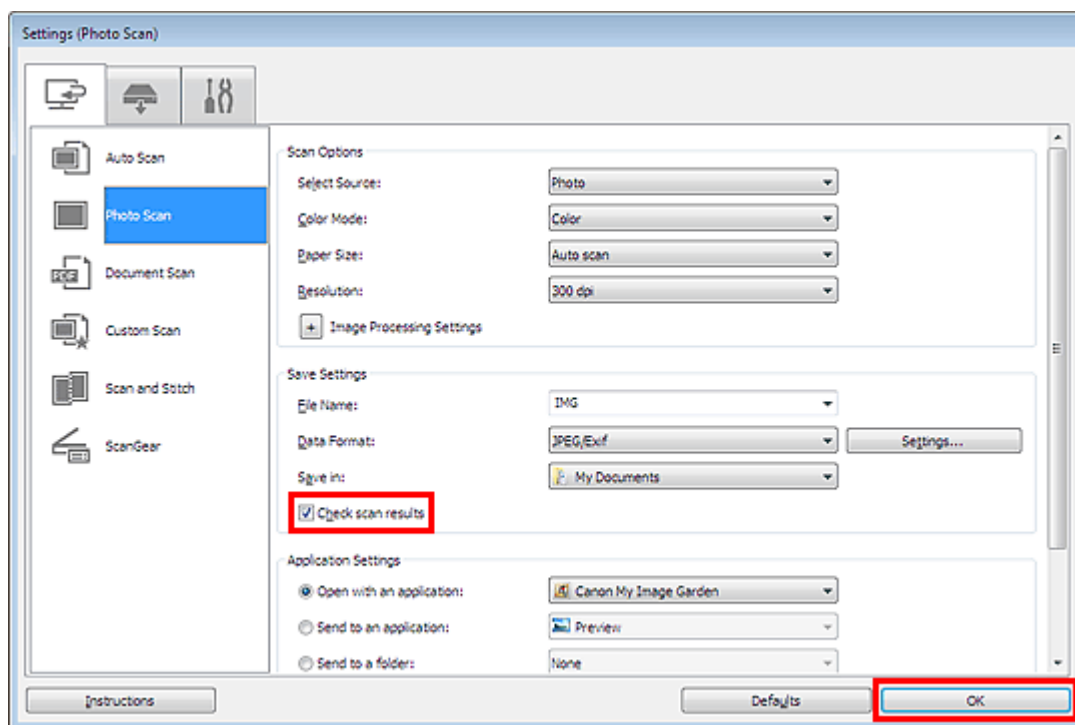

Отобразится главный экран IJ Scan Utility.

Примечание.

- Подробные сведения об установке параметров в диалоговом окне «Параметры» см. на приведенных ниже страницах.
 - ➔ Диалоговое окно «Параметры (Сканирование фотографии)»
 - ➔ Диалоговое окно «Параметры (Сканирование документа)»
 - ➔ Диалоговое окно «Параметры (Настраиваемое сканирование)»
 - ➔ Диалоговое окно «Параметры (Сканирование и совмещение)»
 - ➔ Диалоговое окно «Параметры (ScanGear)»

5. Щелкните Фото (Photo).

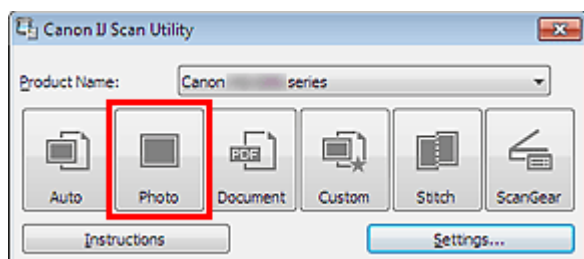

Начинается сканирование.

По окончании сканирования отображается диалоговое окно Сохранить параметры (Save Settings).

Примечание.

- Щелкните Отмена (Cancel), чтобы отменить сканирование.

6. При необходимости измените порядок изображений или параметры сохранения файла.

Порядок изображений или параметры сохранения файла можно изменить в диалоговом окне Сохранить параметры (Save Settings).

- ➔ Диалоговое окно «Сохранить параметры»

Примечание.

- Можно также настроить ориентацию выбранного изображения, нажав кнопку 

(Поворот влево на 90°) или  (Поворот вправо на 90°).

- По умолчанию заданы следующие папки для сохранения.
Windows 7: папка Мои документы (My Documents)
Windows Vista: папка Документы (Documents)
Windows XP: папка Мои документы (My Documents)
-

7. Щелкните ОК (OK).

Отсканированные изображения сохраняются в соответствии с настройками.

[Наверх ▲](#)

Главная > Сканирование > Сканирование с компьютера > Сканирование с помощью IJ Scan Utility > Отправка отсканированных изображений по электронной почте

S014

IJ Scan Utility

Отправка отсканированных изображений по электронной почте

Отсканированные изображения можно отправлять по электронной почте.

Примечание.

- Если почтовый клиент не выбран, вручную вложите отсканированное и сохраненное изображение в электронное письмо.
- Экраны для сканирования фотографий используются в качестве примеров в следующих описаниях.

1. Запустите программу IJ Scan Utility.

➔ Запуск IJ Scan Utility

2. Щелкните Параметры... (Settings...).

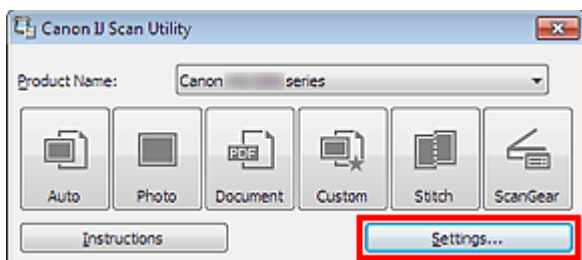

Отобразится диалоговое окно «Параметры».

➔ Диалоговое окно «Параметры»

3. Щелкните Сканирование фотографии (Photo Scan).

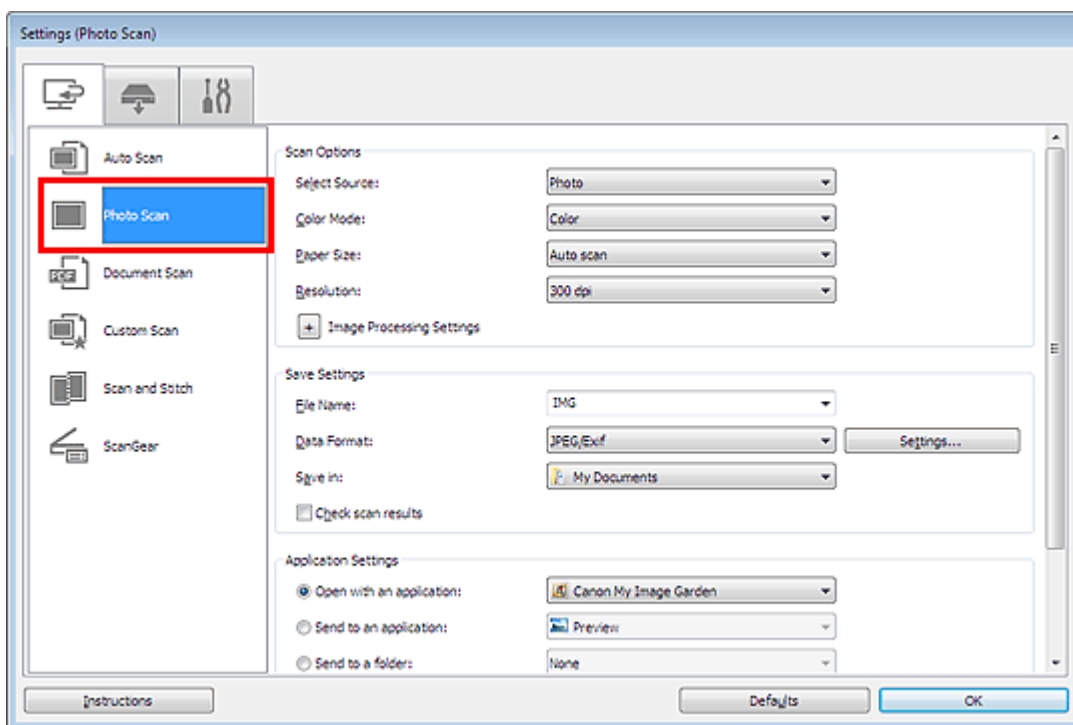

4. Выберите значение Влож. в эл. письмо (Attach to e-mail) для параметра Параметры приложения (Application Settings), а затем щелкните ОК (OK).

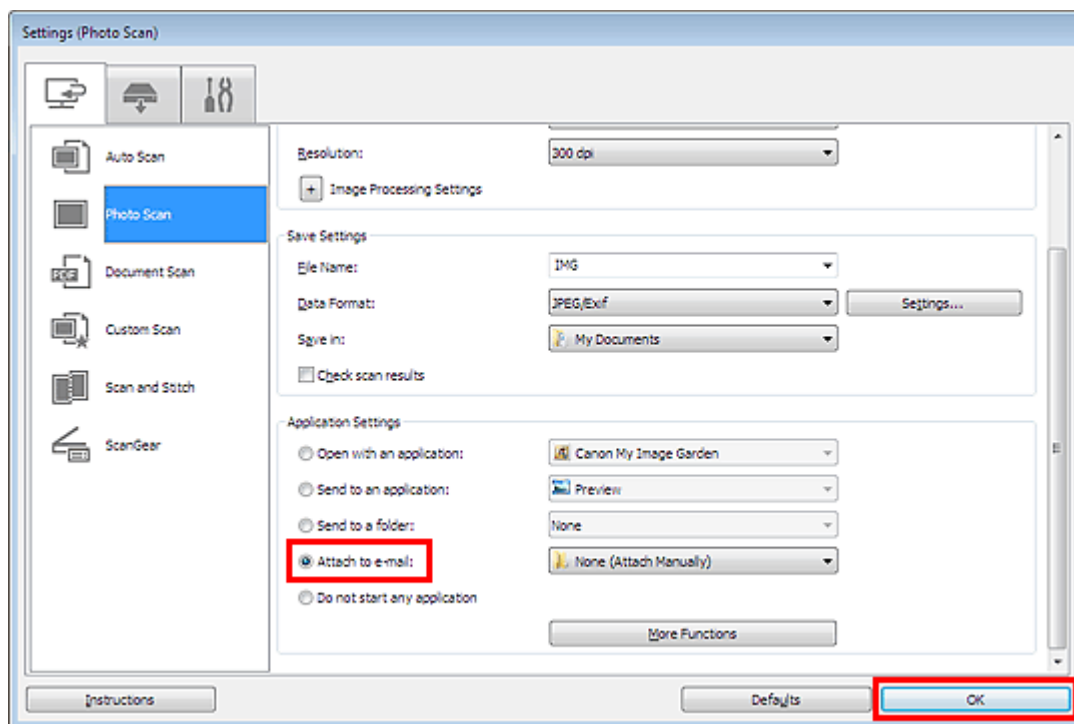

Отобразится главный экран IJ Scan Utility.

Примечание.

- В раскрывающемся меню Влож. в эл. письмо (Attach to e-mail) можно добавлять почтовые клиенты, с помощью которых будут отправляться вложения.
- Подробные сведения об установке параметров в диалоговом окне «Параметры» см. на приведенных ниже страницах.
 - ➔ Диалоговое окно «Параметры (Автоматическое сканирование)»
 - ➔ Диалоговое окно «Параметры (Сканирование фотографии)»
 - ➔ Диалоговое окно «Параметры (Сканирование документа)»
 - ➔ Диалоговое окно «Параметры (Настраиваемое сканирование)»
 - ➔ Диалоговое окно «Параметры (ScanGear)»

5. Щелкните Фото (Photo).

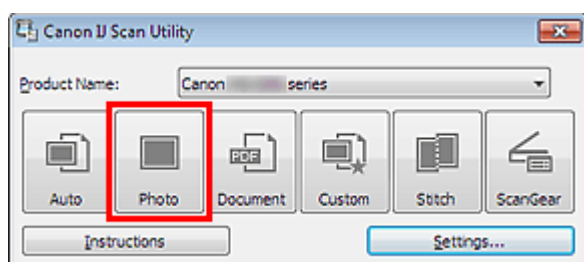

Начинается сканирование.

Когда сканирование завершится, автоматически запустится выбранный почтовый клиент, а изображения будут вложены в новое сообщение.

Примечание.

- Щелкните Отмена (Cancel), чтобы отменить сканирование.
- Отсканированные изображения сохраняются в соответствии с параметрами, указанными в диалоговом окне «Параметры».
- Если в диалоговом окне «Параметры» установлен флажок Проверить результаты сканирования (Check scan results), отобразится диалоговое окно Сохранить параметры (Save Settings). После выбора параметров и нажатия кнопки ОК (OK) отсканированные изображения сохраняются и автоматически вкладываются в новое сообщение в указанном почтовом клиенте.
 - ➔ Диалоговое окно «Сохранить параметры»

6. Укажите получателя, введите тему и текст сообщения, затем отправьте сообщение электронной почты.

Для получения подробных сведений обратитесь к руководству по работе с почтовым клиентом.

[Наверх ▲](#)

S100

IJ Scan Utility

Извлечение текста из отсканированных изображений (OCR)

Предусмотрено сканирование текста в отсканированных журналах и газетах и его отображение в программе Блокнот (поставляется с ОС Windows).

Примечание.

- Можно извлекать текст при сканировании с помощью пунктов Документ (Document), Другое (Custom) или ScanGear.
- Экраны для сканирования документов используются в качестве примеров в следующих описаниях.

1. Запустите программу IJ Scan Utility.

➔ Запуск IJ Scan Utility

2. Щелкните Параметры... (Settings...).

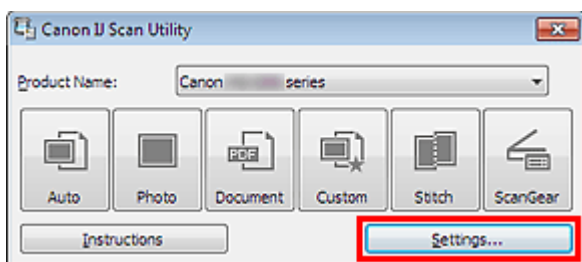

Отобразится диалоговое окно «Параметры».

➔ Диалоговое окно «Параметры»

3. Щелкните Сканирование документа (Document Scan).

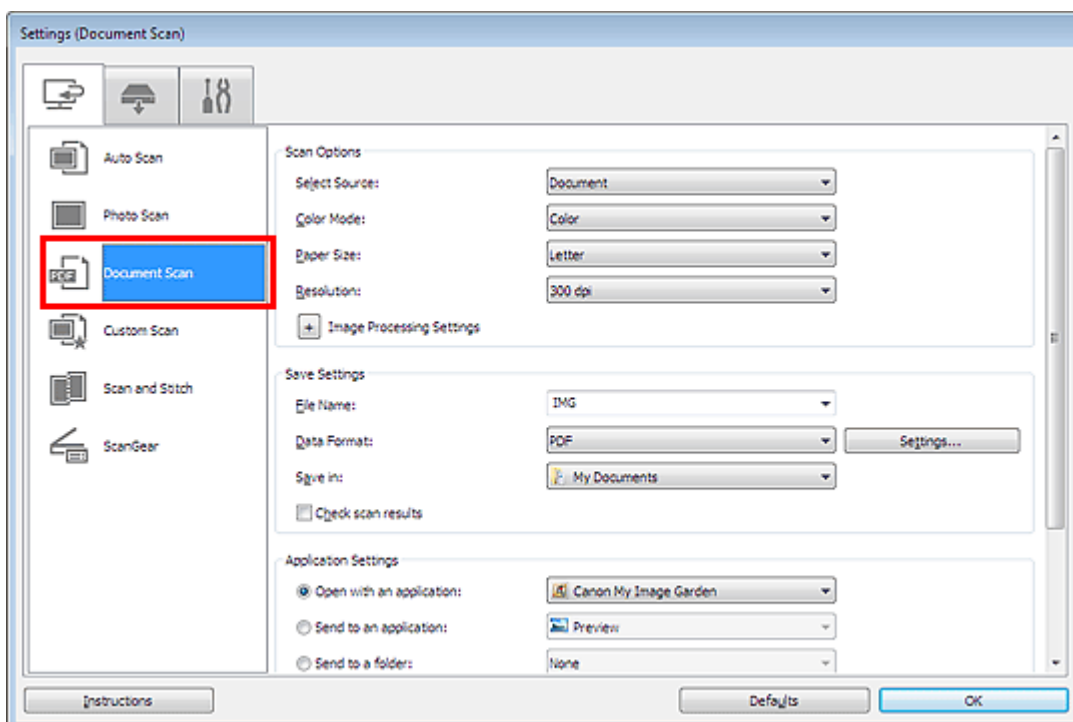

- Выберите Запустить оптическое распознавание текста (Start OCR) в группе Параметры приложения (Application Settings), затем выберите приложение, в котором требуется отобразить результат.

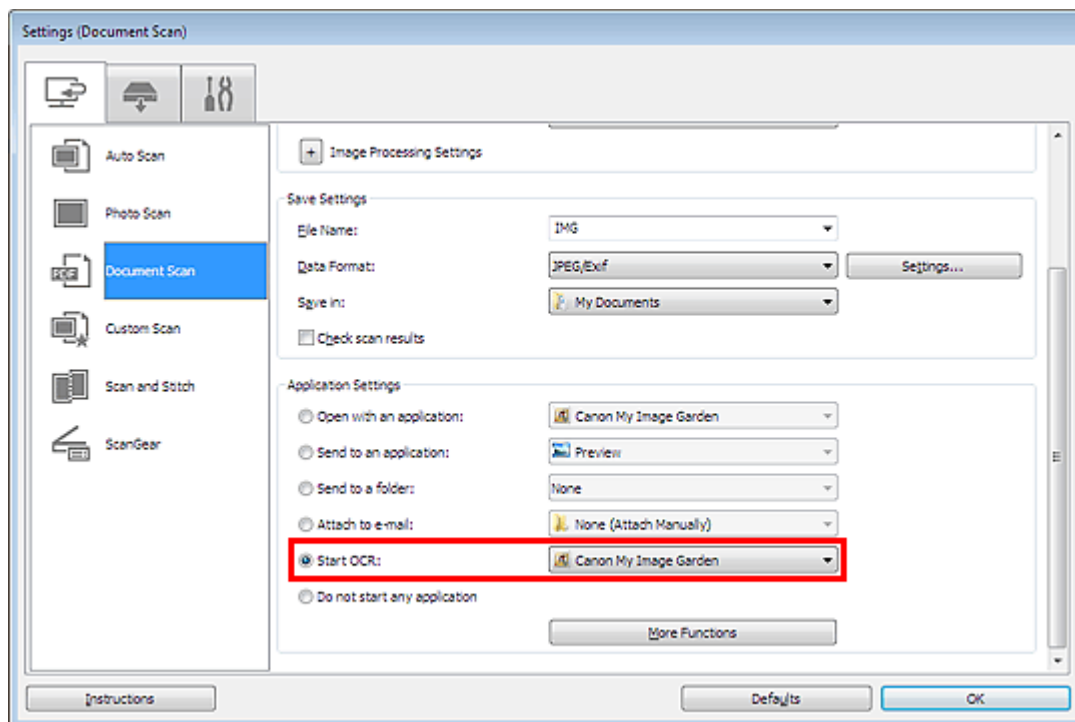

Примечание.

- Если задана программа My Image Garden, после сканирования изображения из него извлекается текст, который отображается в программе Блокнот (входит в состав Windows).

- Щелкните ОК (OK).

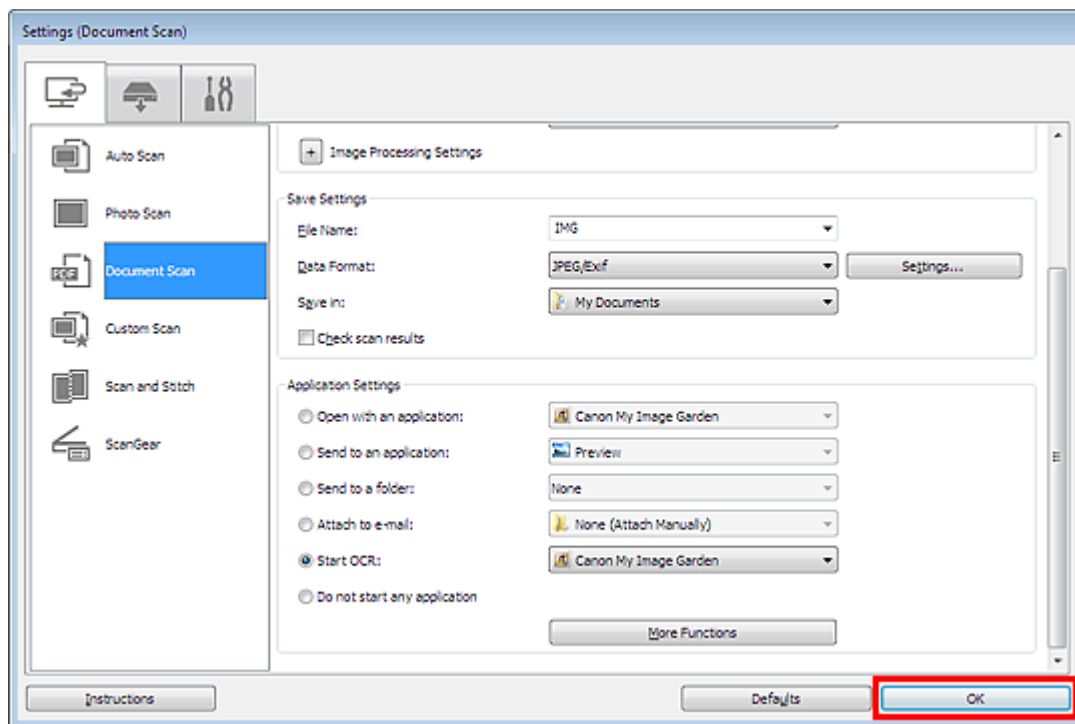

Отобразится главный экран IJ Scan Utility.

Примечание.

- Подробные сведения об установке параметров в диалоговом окне «Параметры» см. на приведенных ниже страницах.
 - ➔ Диалоговое окно «Параметры (Сканирование документа)»
 - ➔ Диалоговое окно «Параметры (Настраиваемое сканирование)»

➔ Диалоговое окно «Параметры (ScanGear)»

6. Щелкните Документ (Document).

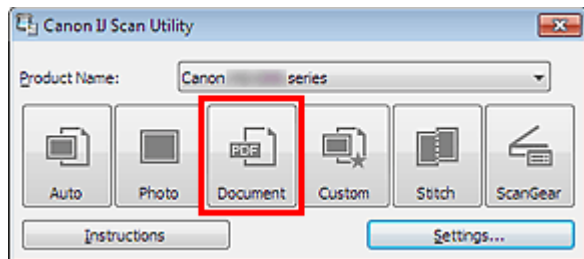

Начинается сканирование.

После сканирования изображения сохраняются в соответствии с параметрами, а извлеченный текст отображается в указанном приложении.

Примечание.

- Щелкните Отмена (Cancel), чтобы отменить сканирование.
 - Текст, отображаемый в программе Блокнот (поставляется с Windows), служит только для справки. Текст, содержащийся на изображении документов перечисленных ниже типов, может обнаруживаться неправильно.
 - Документы, содержащие шрифт размером менее 8 или более 40 пунктов (при разрешении 300 dpi)
 - Документы, размещенные с наклоном
 - Документы, загруженные в перевернутом виде, или документы с неправильной ориентацией текста (повернутые символы)
 - Документы, содержащие специальные шрифты, эффекты, текст, набранный курсивом или написанный от руки
 - Документы с близко расположенными строками
 - Документы с текстом на цветном фоне
 - Документы, содержащие текст на нескольких языках
-

Наверх ▲

S104

IJ Scan Utility

Экраны IJ Scan Utility

- Главный экран IJ Scan Utility
- Диалоговое окно «Параметры»
 - Диалоговое окно «Параметры (Автоматическое сканирование)»
 - Диалоговое окно «Параметры (Сканирование фотографии)»
 - Диалоговое окно «Параметры (Сканирование документа)»
 - Диалоговое окно «Параметры (Настраиваемое сканирование)»
 - Диалоговое окно «Параметры (Сканирование и совмещение)»
 - Диалоговое окно «Параметры (ScanGear)»
 - Диалоговое окно «Параметры (Сохранить на компьютер (автоматически))»
 - Диалоговое окно «Параметры (Общие параметры)»
- Диалоговое окно «Параметры формата данных»
- Диалоговое окно «Сохранить параметры»
- Окно «Совмещение изображений»

[Наверх ▲](#)

S105

IJ Scan Utility

Главный экран IJ Scan Utility

В меню Пуск (Start) выберите Все программы (All Programs) > **Canon Utilities** > **IJ Scan Utility** > **IJ Scan Utility**, чтобы запустить IJ Scan Utility.

Можно выполнить в один прием несколько действий, от сканирования до сохранения, просто щелкнув соответствующий значок.

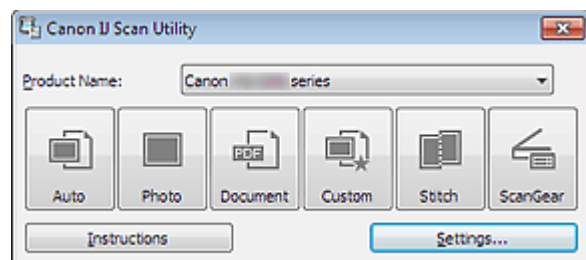

- **Название продукта (Product Name)**

Отображается название изделия, на работу с которым программа IJ Scan Utility настроена в данный момент.

Если показано не то устройство, которое вы собираетесь использовать, выберите нужное изделие из списка.

- **Авто (Auto)**

Тип исходных документов определяется автоматически, и они сохраняются на компьютер. Формат данных для сохранения также устанавливается автоматически.

Параметры сохранения и действие после сканирования можно указать в диалоговом окне Параметры (Автоматическое сканирование) (Settings (Auto Scan)).

➔ Диалоговое окно «Параметры (Автоматическое сканирование)»

- **Фото (Photo)**

Выполняет сканирование исходных документов как фотографий и их сохранение на компьютере.

Параметры сканирования и сохранения, а также действие после сканирования можно указать в диалоговом окне Параметры (Сканирование фотографии) (Settings (Photo Scan)).

➔ Диалоговое окно «Параметры (Сканирование фотографии)»

- **Документ (Document)**

Выполняет сканирование исходных документов как документов и их сохранение на компьютере.

Параметры сканирования и сохранения, а также действие после сканирования можно указать в диалоговом окне Параметры (Сканирование документа) (Settings (Document Scan)).

➔ Диалоговое окно «Параметры (Сканирование документа)»

- **Другое (Custom)**

Выполняет сканирование исходных документов с любимыми настройками и сохранение изображений на компьютере. Тип исходного документа может определяться автоматически.

Параметры сканирования и сохранения, а также действие после сканирования можно указать в диалоговом окне Параметры (Настраиваемое сканирование) (Settings (Custom Scan)).

➔ Диалоговое окно «Параметры (Настраиваемое сканирование)»

- **Совмещение (Stitch)**

Отображает окно Совмещение изображений (Image Stitch), позволяющее выполнить сканирование левой и правой половинок документа, размер которого превышает рабочую поверхность, и объединить эти изображения в одно.

Параметры сканирования и сохранения, а также действие после сканирования можно указать в диалоговом окне Параметры (Сканирование и совмещение) (Settings (Scan and Stitch)).

➔ Диалоговое окно «Параметры (Сканирование и совмещение)»

- **ScanGear**

Запускает драйвер ScanGear, в котором можно применять коррекцию изображений и настройку цветов при сканировании.

Параметры сканирования и сохранения, а также приложения можно указать в диалоговом окне

Параметры (ScanGear) (Settings (ScanGear)).

➡ Диалоговое окно «Параметры (ScanGear)»

- **Инструкции (Instructions)**

Открытие данного Руководства.

- **Параметры... (Settings...)**

Отображает диалоговое окно «Параметры», в котором можно указать параметры сканирования и сохранения, а также действие после сканирования.



➡ Диалоговое окно «Параметры»

Наверх ▲

S106

IJ Scan Utility

Диалоговое окно «Параметры»

В диалоговом окне «Параметры» три вкладки:  (Сканирование с компьютера),  (Сканирование с панели управления) и  (Общие параметры). При выборе вкладки экран в красной рамке переключается, позволяя вносить дополнительные параметры функций на каждой вкладке.

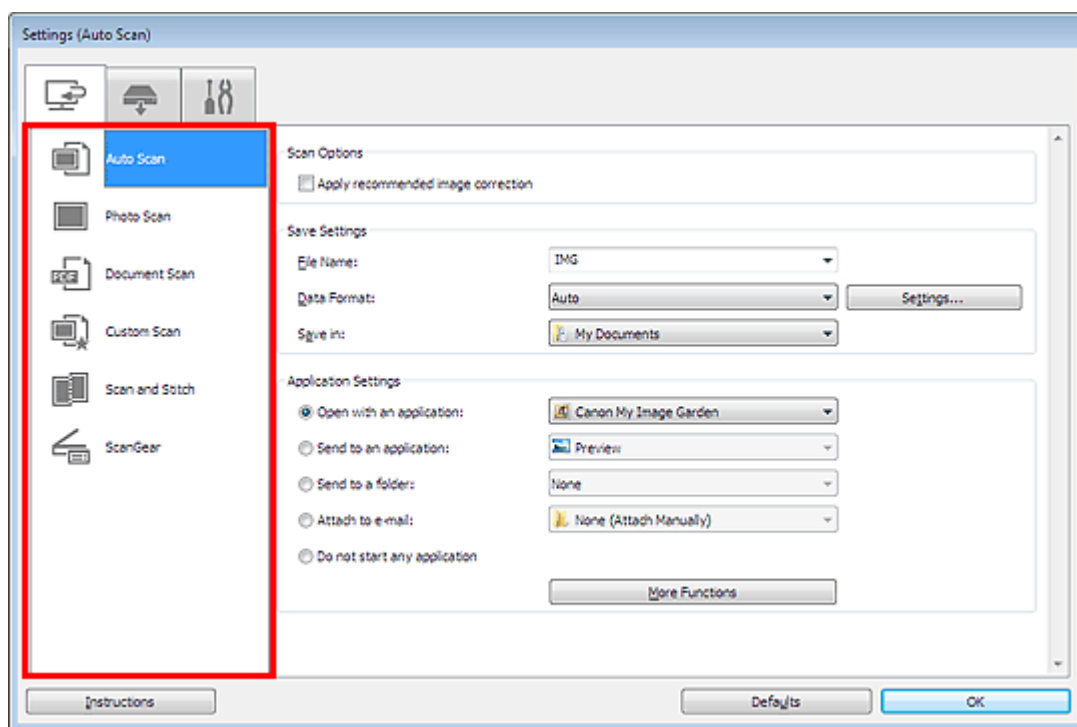

Вкладка (Сканирование с компьютера)

Можно указать действия при сканировании с помощью программы IJ Scan Utility или My Image Garden.

- ➔ Диалоговое окно «Параметры (Автоматическое сканирование)»
- ➔ Диалоговое окно «Параметры (Сканирование фотографии)»
- ➔ Диалоговое окно «Параметры (Сканирование документа)»
- ➔ Диалоговое окно «Параметры (Настраиваемое сканирование)»
- ➔ Диалоговое окно «Параметры (Сканирование и совмещение)»
- ➔ Диалоговое окно «Параметры (ScanGear)»

Вкладка (Сканирование с панели управления)

Можно задать действия при сканировании с помощью панели управления.

- ➔ Диалоговое окно «Параметры (Сохранить на компьютер (автоматически))»

Внимание!

- Если диалоговое окно «Параметры» открыто из приложения My Image Garden, вкладка  (Сканирование с панели управления) не отображается.



Вкладка (Общие параметры)

Можно указать используемое устройство, ограничения по размеру файла для отправки по электронной почте, папку для временного сохранения изображений и язык для определения текста на изображениях.

➡ [Диалоговое окно «Параметры \(Общие параметры\)»](#)

[Наверх ▲](#)

Главная > Сканирование > Сканирование с компьютера > Сканирование с помощью IJ Scan Utility > Экраны IJ Scan Utility > Диалоговое окно «Параметры» > Диалоговое окно «Параметры (Автоматическое сканирование)»

S107

IJ Scan Utility

Диалоговое окно «Параметры (Автоматическое сканирование)»

Щелкните пункт Автоматическое сканирование (Auto Scan) на вкладке  (Сканирование с компьютера), чтобы отобразить диалоговое окно Параметры (Автоматическое сканирование) (Settings (Auto Scan)).

В диалоговом окне Параметры (Автоматическое сканирование) (Settings (Auto Scan)) можно задавать дополнительные параметры сканирования для автоматического определения типа исходного документа.

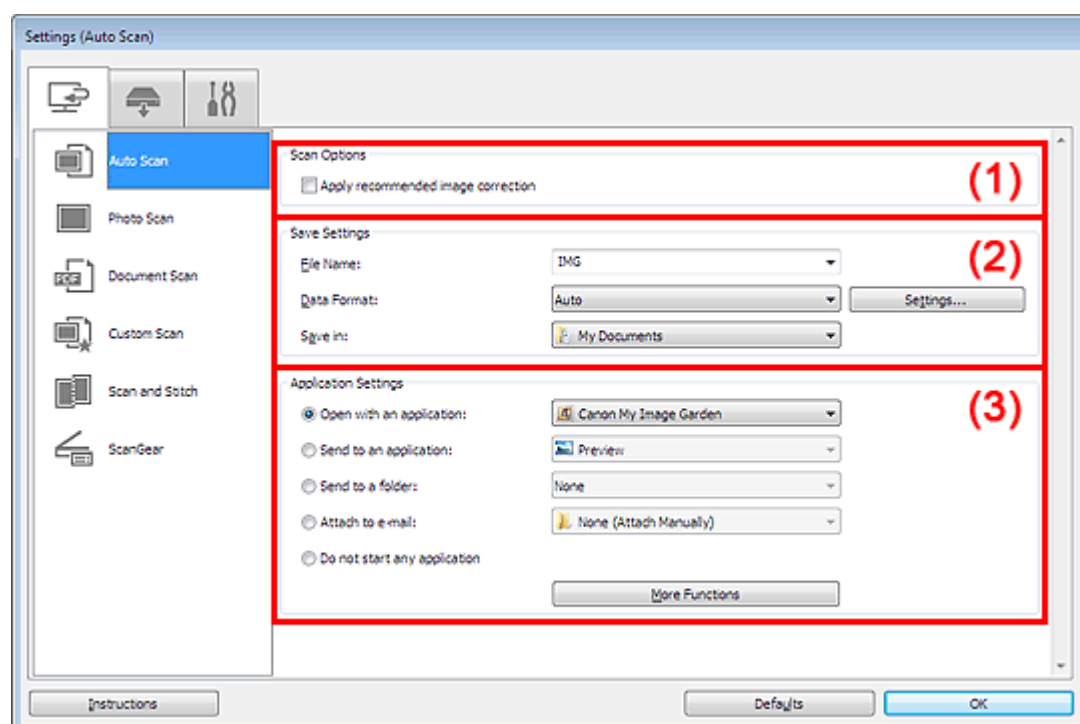

(1) Область вариантов сканирования

(2) Область параметров сохранения

(3) Область параметров приложения

Внимание!

- Если диалоговое окно «Параметры» открыто из приложения My Image Garden, элементы настройки Параметры приложения (Application Settings) не отображаются.

Поддерживаемые исходные документы

Фотографии, открытки, визитные карточки, журналы, газеты, документы и диски BD/DVD/CD.

Внимание!

- Чтобы отсканировать исходные документы перечисленных ниже типов, укажите тип и размер исходного документа в диалоговом окне Параметры (Сканирование фотографии) (Settings (Photo Scan)) или Параметры (Сканирование документа) (Settings (Document Scan)), затем щелкните Фото (Photo) или Документ (Document) на главном экране IJ Scan Utility. С параметром Авто (Auto) нельзя выполнить сканирование правильно.
 - Фотографии формата A4
 - Текстовые документы формата менее 2L (127 x 178 мм) (5 x 7 дюймов), например, книги в бумажном переплете с отрезанным корешком.

- Исходные документы, напечатанные на тонкой белой бумаге
 - Длинные узкие исходные документы, например панорамные фотографии
 - Этикетки дисков с отражающей поверхностью могут сканироваться неправильно.
 - Правильно устанавливайте документы для сканирования на рабочую поверхность. В противном случае документы могут быть отсканированы неправильно (это зависит от их типа).
- Сведения о порядке установки исходных документов см. в разделе « [Размещение исходных документов \(при сканировании с компьютера\)](#) ».

Примечание.

- Чтобы устранить муар, установите для параметра Выберите источник (Select Source) значение Журнал (Magazine) в диалоговом окне Параметры (Сканирование документа) (Settings (Document Scan)), затем щелкните Документ (Document) на главном экране IJ Scan Utility.

(1) Область вариантов сканирования

- **Применить рекомендованную коррекцию изображения (Apply recommended image correction)**

Применяются возможные коррекции в соответствии с типом исходного документа.

Внимание!

- Цветовой тон может отличаться от тона исходного изображения вследствие коррекции. В этом случае снимите флажок и выполните сканирование.

Примечание.

- Когда включена эта функция, сканирование выполняется дольше, чем обычно.

(2) Область параметров сохранения

- **Имя файла (File Name)**

Введите имя файла изображения, который нужно сохранить. К установленному имени файла добавляется дата и 4 цифры в формате «_20XX0101_0001».

- **Формат данных (Data Format)**

Выбрано Автоматически (Auto). При сохранении автоматически применяются перечисленные ниже форматы данных в зависимости от типа исходного документа.

- Фотографии, открытки, диски BD/DVD/CD и визитки: JPEG
- Журналы, газеты и документы: PDF

Внимание!

- Формат файла при сохранении может зависеть от расположения исходного документа. Сведения о порядке установки исходных документов см. в разделе « [Размещение исходных документов \(при сканировании с компьютера\)](#) ».

Примечание.

- Формат данных можно изменить с помощью кнопки Параметры... (Settings...).

- **Параметры... (Settings...)**

Щелкните, чтобы отобразить диалоговое окно Параметры формата данных (Data Format Settings), в котором можно указать количество сохраняемых изображений, ключевое слово для поиска файлов PDF и тип их сжатия, а также формат данных для сохранения изображений, отсканированных с помощью функции автоматического сканирования.

➔ [Диалоговое окно «Параметры формата данных»](#)

- **Место сохранения (Save in)**

В этом поле отображается имя папки для сохранения отсканированных изображений. Чтобы изменить папку назначения, укажите ее в диалоговом окне Выбор целевой папки (Select Destination Folder). Чтобы открыть его, выберите во всплывающем меню пункт Добавить... (Add...).

По умолчанию заданы следующие папки для сохранения.

Windows 7: папка Мои документы (My Documents)

Windows Vista: папка Документы (Documents)

Windows XP: папка Мои документы (My Documents)



Внимание!

- Если диалоговое окно «Параметры» открыто из приложения My Image Garden, этот вариант не отображается.

(3) Область параметров приложения

- **Открывать с помощью приложения (Open with an application)**

Выберите этот параметр, если необходимо улучшить или исправить отсканированные изображения.

Приложение можно указать во всплывающем меню.

- **Отправлять в приложение (Send to an application)**

Выберите этот параметр, если необходимо использовать отсканированные изображения в программе, которая позволяет просматривать или упорядочивать изображения.

Приложение можно указать во всплывающем меню.

- **Отправлять в папку (Send to a folder)**

Выберите этот параметр, если также требуется сохранять отсканированные изображения в папке, отличной от указанной как Место сохранения (Save in).

Папку можно указать во всплывающем меню.

- **Влож. в эл. письмо (Attach to e-mail)**

Выберите этот параметр, если необходимо отправить отсканированные изображения по электронной почте.

Во всплывающем меню можно указать почтовый клиент, который будет запускаться для отправки.

- **Не запускать сторонние приложения (Do not start any application)**

Сохранение в папке, указанной как Место сохранения (Save in).



Примечание.

- Укажите приложение или папку в диалоговом окне Выбор приложения (Select Application) или Выбор целевой папки (Select Destination Folder). Его можно отобразить, выбрав во всплывающем меню Добавить... (Add...).

- **Инструкции (Instructions)**

Открытие данного Руководства.

- **По умолчанию (Defaults)**

Можно восстановить значения по умолчанию для параметров отображенного экрана.

Наверх ▲

Главная > Сканирование > Сканирование с компьютера > Сканирование с помощью IJ Scan Utility > Экраны IJ Scan Utility > Диалоговое окно «Параметры» > Диалоговое окно «Параметры (Сканирование фотографии)»

S108

IJ Scan Utility

Диалоговое окно «Параметры (Сканирование фотографии)»

Щелкните Сканирование фотографии (Photo Scan) на вкладке  (Сканирование с компьютера), чтобы отобразить диалоговое окно Параметры (Сканирование фотографии) (Settings (Photo Scan)).

В диалоговом окне Параметры (Сканирование фотографии) (Settings (Photo Scan)) можно задавать дополнительные параметры сканирования исходных документов как фотографий.

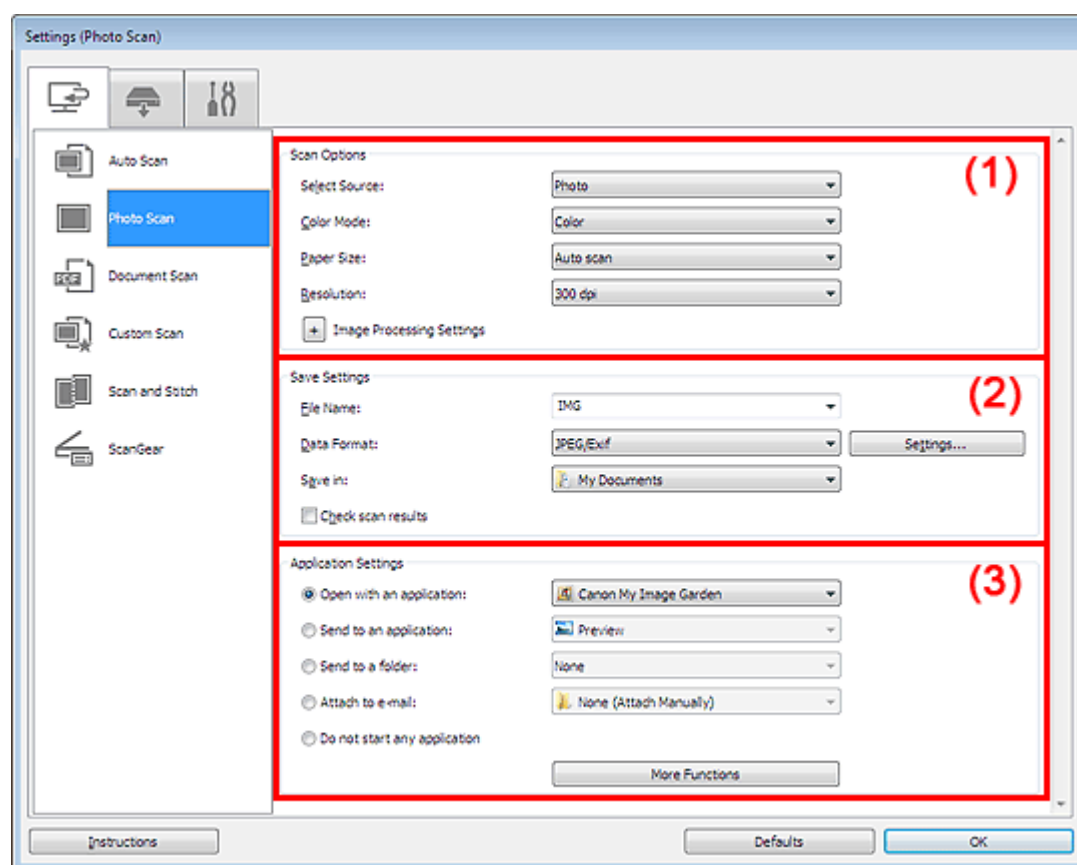

(1) Область вариантов сканирования

(2) Область параметров сохранения

(3) Область параметров приложения

Внимание!

- Если диалоговое окно «Параметры» открыто из приложения My Image Garden, элементы настройки Параметры приложения (Application Settings) не отображаются.

(1) Область вариантов сканирования

- **Выберите источник (Select Source)**
Выбрано Фотография (Photo).
- **Режим цветн. (Color Mode)**
Выберите способ сканирования исходного документа.

- **Размер бумаги (Paper Size)**

Выберите размер сканируемого исходного документа.

При выборе размера Другой (Custom) откроется окно, позволяющее указать размер исходного документа. Выберите пункт Единица (Unit), затем введите значения Ширина (Width) и Высота (Height), а затем нажмите кнопку ОК (OK).

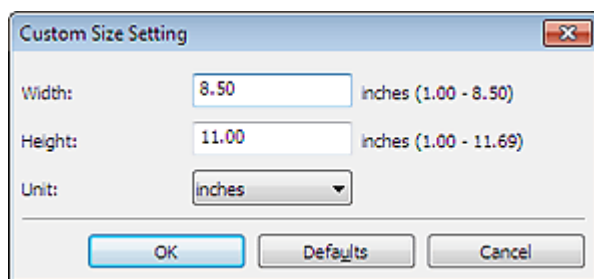

Примечание.

- Щелкните По умолчанию (Defaults), чтобы восстановить значения по умолчанию для заданных параметров.

- **Разрешение (Resolution)**

Выберите разрешение сканируемого исходного документа.

Чем выше значение разрешения, тем более детализированным будет изображение.

➔ **Разрешение**

- **Параметры обработки изображения (Image Processing Settings)**

Щелкните  (Плюс), чтобы установить перечисленные ниже параметры.

Примечание.

- Если для параметра Режим цветн. (Color Mode) выбрано значение Черно-белое (Black and White), Параметры обработки изображения (Image Processing Settings) недоступны.

- **Выделение рамки (Sharpen outline)**

Подчеркивает контуры предметов, чтобы сделать изображение более четким.

(2) Область параметров сохранения

- **Имя файла (File Name)**

Введите имя файла изображения, который нужно сохранить. К установленному имени файла добавляется дата и 4 цифры в формате «_20XX0101_0001».

- **Формат данных (Data Format)**

Выберите формат данных для сохранения отсканированных изображений.

Можно выбрать JPEG/Exif, TIFF или PNG.

- **Параметры... (Settings...)**

Щелкните, чтобы отобразить диалоговое окно Параметры формата данных (Data Format Settings), в котором можно указать количество сохраняемых изображений, ключевое слово для поиска файлов PDF и тип их сжатия, а также формат данных для сохранения изображений, отсканированных с помощью функции автоматического сканирования.

➔ **Диалоговое окно «Параметры формата данных»**

- **Место сохранения (Save in)**

В этом поле отображается имя папки для сохранения отсканированных изображений. Чтобы изменить папку назначения, укажите ее в диалоговом окне Выбор целевой папки (Select Destination Folder). Чтобы открыть его, выберите во всплывающем меню пункт Добавить... (Add...).

По умолчанию заданы следующие папки для сохранения.

Windows 7: папка Мои документы (My Documents)

Windows Vista: папка Документы (Documents)

Windows XP: папка Мои документы (My Documents)

Внимание!

- Если диалоговое окно «Параметры» открыто из приложения My Image Garden, этот вариант не отображается.

- **Проверить результаты сканирования (Check scan results)**

Отображает диалоговое окно Сохранить параметры (Save Settings) после сканирования.

➔ Диалоговое окно «Сохранить параметры»

**Внимание!**

- После сканирования с помощью приложения My Image Garden диалоговое окно Сохранить параметры (Save Settings) не отображается.

(3) Область параметров приложения

- **Открывать с помощью приложения (Open with an application)**

Выберите этот параметр, если необходимо улучшить или исправить отсканированные изображения.

Приложение можно указать во всплывающем меню.

- **Отправлять в приложение (Send to an application)**

Выберите этот параметр, если необходимо использовать отсканированные изображения в программе, которая позволяет просматривать или упорядочивать изображения.

Приложение можно указать во всплывающем меню.

- **Отправлять в папку (Send to a folder)**

Выберите этот параметр, если также требуется сохранять отсканированные изображения в папке, отличной от указанной как Место сохранения (Save in).

Папку можно указать во всплывающем меню.

- **Влож. в эл. письмо (Attach to e-mail)**

Выберите этот параметр, если необходимо отправить отсканированные изображения по электронной почте.

Во всплывающем меню можно указать почтовый клиент, который будет запускаться для отправки.

- **Не запускать сторонние приложения (Do not start any application)**

Сохранение в папке, указанной как Место сохранения (Save in).

**Примечание.**

- Укажите приложение или папку в диалоговом окне Выбор приложения (Select Application) или Выбор целевой папки (Select Destination Folder). Его можно отобразить, выбрав во всплывающем меню Добавить... (Add...).

- **Инструкции (Instructions)**

Открытие данного Руководства.

- **По умолчанию (Defaults)**

Можно восстановить значения по умолчанию для параметров отображенного экрана.

Наверх ▲

Главная > Сканирование > Сканирование с компьютера > Сканирование с помощью IJ Scan Utility > Экраны IJ Scan Utility > Диалоговое окно «Параметры» > Диалоговое окно «Параметры (Сканирование документа)»

S110

IJ Scan Utility

Диалоговое окно «Параметры (Сканирование документа)»

Щелкните Сканирование документа (Document Scan) на вкладке  (Сканирование с компьютера), чтобы отобразить диалоговое окно Параметры (Сканирование документа) (Settings (Document Scan)).

В диалоговом окне Параметры (Сканирование документа) (Settings (Document Scan)) можно задавать дополнительные параметры сканирования исходных документов как документов.

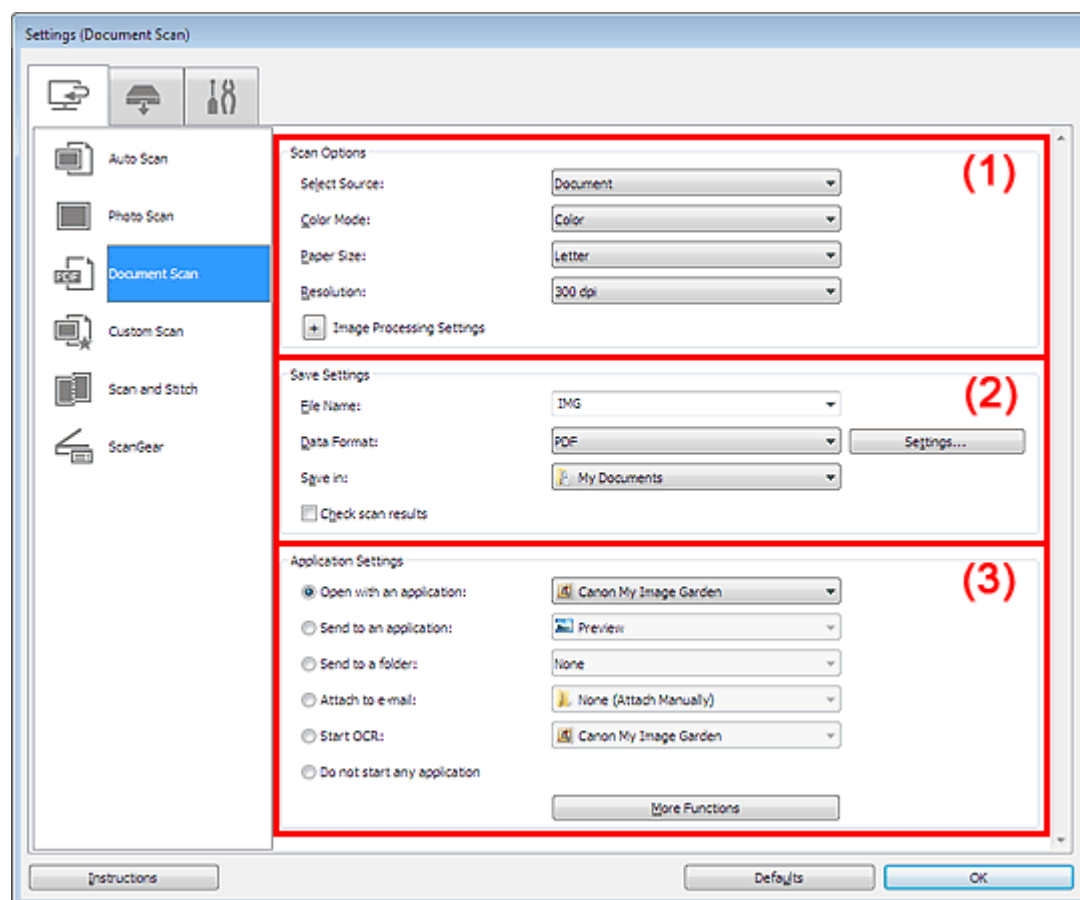

(1) Область вариантов сканирования

(2) Область параметров сохранения

(3) Область параметров приложения

Внимание!

- Если диалоговое окно «Параметры» открыто с экрана «Сканирование» My Image Garden, элементы настройки Параметры приложения (Application Settings) не отображаются.

(1) Область вариантов сканирования

● Выберите источник (Select Source)

Выберите вид сканируемого исходного документа.

Сканирование документов: Документ (Document)

Сканирование журналов: Журнал (Magazine)

● Режим цветн. (Color Mode)

Выберите способ сканирования исходного документа.

- **Размер бумаги (Paper Size)**

Выберите размер сканируемого исходного документа.

При выборе размера Другой (Custom) откроется окно, позволяющее указать размер исходного документа. Выберите пункт Единица (Unit), затем введите значения Ширина (Width) и Высота (Height), а затем нажмите кнопку ОК (OK).

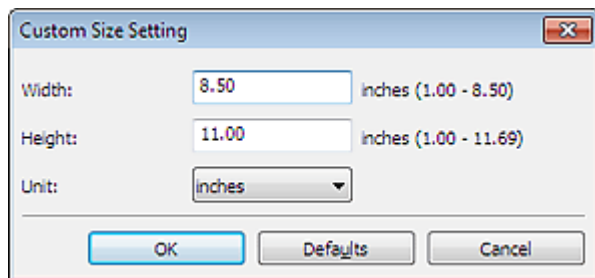

Примечание.

- Щелкните По умолчанию (Defaults), чтобы восстановить значения по умолчанию для заданных параметров.

- **Разрешение (Resolution)**

Выберите разрешение сканируемого исходного документа.

Чем выше значение разрешения, тем более детализированным будет изображение.

➔ **Разрешение**

- **Параметры обработки изображения (Image Processing Settings)**

Щелкните  (Плюс), чтобы установить перечисленные ниже параметры.

Примечание.

- Если для параметра Режим цветн. (Color Mode) выбрано значение Черно-белое (Black and White), отображаются только параметры Ослабить тени от переплета (Reduce gutter shadow), Откорректировать наклон текстового документа (Correct slanted text document) и Определять ориентацию текстового документа и поворачивать изображение (Detect the orientation of text document and rotate image).

- **Применить автоматическое исправление документов (Apply Auto Document Fix)**

Установите этот флажок для обеспечения большего удобства при чтении путем повышения четкости текста документа или журнала.

Внимание!

- Цветовой тон может отличаться от тона исходного изображения вследствие коррекции. В этом случае снимите флажок и выполните сканирование.

Примечание.

- Когда включена эта функция, сканирование выполняется дольше, чем обычно.

- **Выделение рамки (Sharpen outline)**

Подчеркивает контуры предметов, чтобы сделать изображение более четким.

- **Уменьшить просвечивание (Reduce show-through)**

Повышение резкости текста исходного документа или уменьшение просвечивания в газетах и пр.

- **Устранить муар (Reduce moire)**

Устраняет муаровые узоры.

При печати исходных документов изображение формируется из мелких точек. Муар проявляется в виде неравномерных градаций или полос, появляющихся при сканировании фотографий или рисунков, напечатанных мелкими точками.

Примечание.

- Когда включена функция Устранить муар (Reduce moire), сканирование выполняется дольше, чем обычно.

- **Ослабить тени от переплета (Reduce gutter shadow)**

Устраняет тень от переплета, которая появляется между страницами при сканировании раскрытых брошюр.



Примечание.

- Для коррекции тени от переплета при сканировании исходных документов нестандартных размеров или отдельных областей используйте вкладку Расш. режим (Advanced Mode) программы ScanGear (драйвер сканера).
Для получения дополнительных сведений см. раздел «[Корр. тени от перепл. \(Gutter Shadow Correction\)](#)».

● Откорректировать наклон текстового документа (Correct slanted text document)

Определение свойств отсканированного текста и исправление наклона документа (в пределах от -0,1 до -10 градусов или от +0,1 до +10 градусов).



Внимание!

- Документы перечисленных далее типов нельзя исправить, поскольку текст в них не распознается надлежащим образом.
 - Документы, в которых текстовые строки наклонены больше, чем на 10 градусов, или угол наклона меняется от строки к строке.
 - Документы, содержащие текст, расположенный как вертикально, так и горизонтально.
 - Документы с очень крупным или очень мелким шрифтом.
 - Документы с небольшим количеством текста.
 - Документы, содержащие рисунки или изображения
 - Рукописный текст
 - Документы, содержащие как вертикальные, так и горизонтальные линии (таблицы).



Примечание.

- Когда включена функция Откорректировать наклон текстового документа (Correct slanted text document), сканирование выполняется дольше, чем обычно.

● Определять ориентацию текстового документа и поворачивать изображение (Detect the orientation of text document and rotate image)

Автоматический поворот изображения в правильную ориентацию с помощью определения ориентации текста сканируемого документа.



Внимание!

- Поддерживаются только текстовые документы, написанные на языках, которые можно выбрать в списке Язык документа (Document Language) в диалоговом окне Параметры (Общие параметры) (Settings (General Settings)).
 - ➔ [Диалоговое окно «Параметры \(Общие параметры\)»](#)
- Ориентацию документов перечисленных ниже типов не всегда можно определить, поскольку текст в них не распознается надлежащим образом.
 - Разрешение вне диапазона 300–600 dpi.
 - Размер шрифта вне диапазона 8–48 пунктов.
 - Документы, содержащие специальные шрифты, эффекты, текст, набранный курсивом или написанный от руки
 - Документы с узорным фоном.В таком случае установите флажок Проверить результаты сканирования (Check scan results) и поверните изображение в диалоговом окне Сохранить параметры (Save Settings).
 - ➔ [Диалоговое окно «Сохранить параметры»](#)

(2) Область параметров сохранения

● Имя файла (File Name)

Введите имя файла изображения, который нужно сохранить. К установленному имени файла добавляется дата и 4 цифры в формате «_20XX0101_0001».

● Формат данных (Data Format)

Выберите формат данных для сохранения отсканированных изображений. Можно выбрать JPEG/Exif, TIFF, PNG, PDF или PDF (неск. страниц) (PDF (Multiple Pages)).



Внимание!

- Если выбрана функция Запустить оптическое распознавание текста (Start OCR) в разделе

Параметры приложения (Application Settings), нельзя выбрать PDF или PDF (неск. страниц) (PDF (Multiple Pages)).

- **Параметры... (Settings...)**

Щелкните, чтобы отобразить диалоговое окно Параметры формата данных (Data Format Settings), в котором можно указать количество сохраняемых изображений, ключевое слово для поиска файлов PDF и тип их сжатия, а также формат данных для сохранения изображений, отсканированных с помощью функции автоматического сканирования.

➔ Диалоговое окно «Параметры формата данных»

- **Место сохранения (Save in)**

В этом поле отображается имя папки для сохранения отсканированных изображений. Чтобы изменить папку назначения, укажите ее в диалоговом окне Выбор целевой папки (Select Destination Folder). Чтобы открыть его, выберите во всплывающем меню пункт Добавить... (Add...).

По умолчанию заданы следующие папки для сохранения.

Windows 7: папка Мои документы (My Documents)

Windows Vista: папка Документы (Documents)

Windows XP: папка Мои документы (My Documents)



Внимание!

- Если диалоговое окно «Параметры» открыто из приложения My Image Garden, этот вариант не отображается.

- **Проверить результаты сканирования (Check scan results)**

Отображает диалоговое окно Сохранить параметры (Save Settings) после сканирования.

➔ Диалоговое окно «Сохранить параметры»



Внимание!

- После сканирования с помощью приложения My Image Garden диалоговое окно Сохранить параметры (Save Settings) не отображается.

(3) Область параметров приложения

- **Открывать с помощью приложения (Open with an application)**

Выберите этот параметр, если необходимо улучшить или исправить отсканированные изображения.

Приложение можно указать во всплывающем меню.

- **Отправлять в приложение (Send to an application)**

Выберите этот параметр, если необходимо использовать отсканированные изображения в программе, которая позволяет просматривать или упорядочивать изображения.

Приложение можно указать во всплывающем меню.

- **Отправлять в папку (Send to a folder)**

Выберите этот параметр, если также требуется сохранять отсканированные изображения в папке, отличной от указанной как Место сохранения (Save in).

Папку можно указать во всплывающем меню.

- **Влож. в эл. письмо (Attach to e-mail)**

Выберите этот параметр, если необходимо отправить отсканированные изображения по электронной почте.

Во всплывающем меню можно указать почтовый клиент, который будет запускаться для отправки.

- **Запустить оптическое распознавание текста (Start OCR)**

Выберите этот параметр, если требуется преобразовать текст в изображении в текстовые данные с помощью указанного программного обеспечения OCR.

Приложение можно указать во всплывающем меню.

- **Не запускать сторонние приложения (Do not start any application)**

Сохранение в папке, указанной как Место сохранения (Save in).



Примечание.

- Укажите приложение или папку в диалоговом окне Выбор приложения (Select Application) или Выбор целевой папки (Select Destination Folder). Его можно отобразить, выбрав во

всплывающем меню **Добавить...** (Add...).

- **Инструкции (Instructions)**

Открытие данного Руководства.

- **По умолчанию (Defaults)**

Можно восстановить значения по умолчанию для параметров отображенного экрана.

[Наверх ▲](#)

Главная > Сканирование > Сканирование с компьютера > Сканирование с помощью IJ Scan Utility > Экраны IJ Scan Utility > Диалоговое окно «Параметры» > Диалоговое окно «Параметры (Настраиваемое сканирование)»

S112

IJ Scan Utility

Диалоговое окно «Параметры (Настраиваемое сканирование)»

Щелкните Настраиваемое сканирование (Custom Scan) на вкладке  (Сканирование с компьютера), чтобы отобразить диалоговое окно Параметры (Настраиваемое сканирование) (Settings (Custom Scan)).

В диалоговом окне Параметры (Настраиваемое сканирование) (Settings (Custom Scan)) можно задавать дополнительные параметры сканирования в зависимости от своих предпочтений.

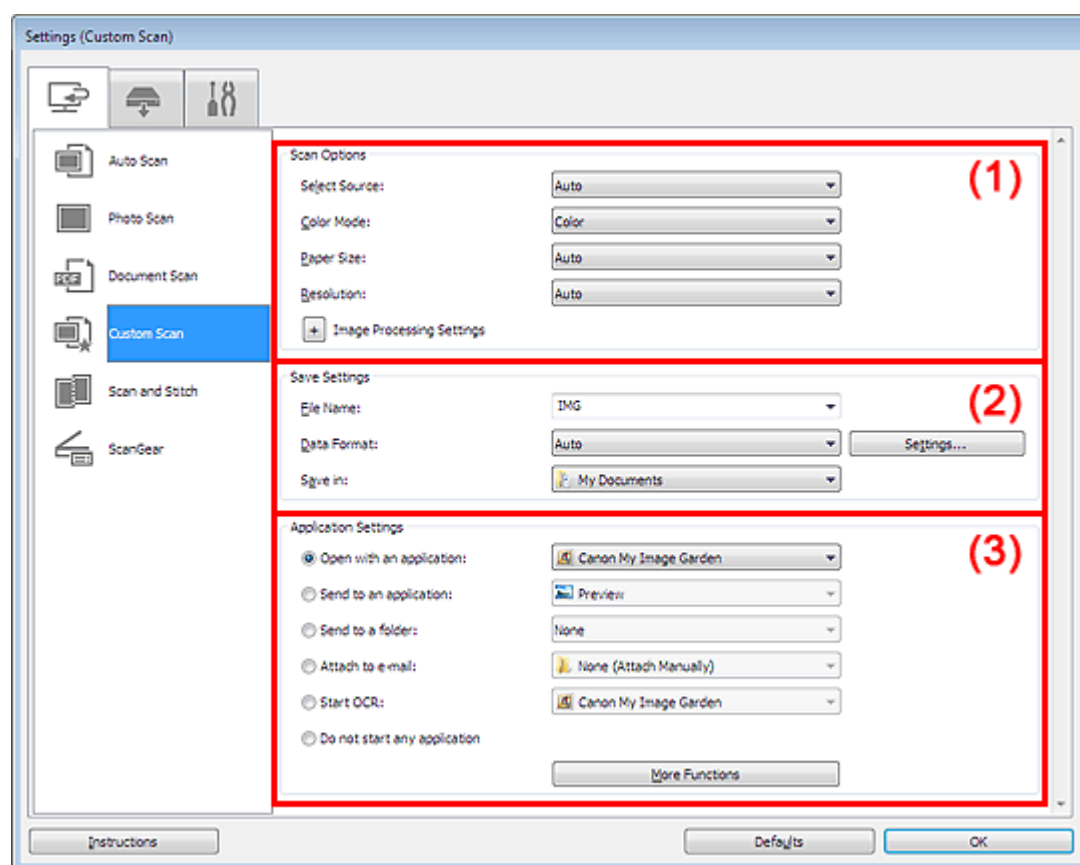

(1) Область вариантов сканирования

(2) Область параметров сохранения

(3) Область параметров приложения

Внимание!

- Если диалоговое окно «Параметры» открыто с экрана «Сканирование» My Image Garden, элементы настройки Параметры приложения (Application Settings) не отображаются.

(1) Область вариантов сканирования

• Выберите источник (Select Source)

Выберите вид сканируемого исходного документа. Когда выбран параметр Автоматически (Auto), тип исходного документа определяется автоматически.

Значения параметров Режим цветн. (Color Mode), Размер бумаги (Paper Size) и Разрешение (Resolution) также устанавливаются автоматически.

Внимание!

- Функция Автоматически (Auto) поддерживает такие типы исходных документов, как фотографии, открытки, визитные карточки, журналы, газеты, документы и BD/DVD/CD-диски.
- Для сканирования исходных документов перечисленных ниже типов указывайте тип или размер документа. С параметром Автоматически (Auto) нельзя выполнить сканирование правильно.
 - Фотографии формата A4
 - Текстовые документы формата менее 2L (127 x 178 мм) (5 x 7 дюймов), например, книги в бумажном переплете с отрезанным корешком.
 - Исходные документы, напечатанные на тонкой белой бумаге
 - Длинные узкие исходные документы, например панорамные фотографии
- Этикетки дисков с отражающей поверхностью могут сканироваться неправильно.
- Размещайте исходные документы правильно в соответствии с их типами. В противном случае исходные документы могут быть отсканированы неправильно. Сведения о порядке установки исходных документов см. в разделе « [Размещение исходных документов \(при сканировании с компьютера\)](#) ».
- Чтобы преобразовать текст отсканированного изображения в текстовые данные, укажите значение параметра Выберите источник (Select Source) (не выбирайте вариант Автоматически (Auto)).

Примечание.

- Для устранения муара установите для параметра Выберите источник (Select Source) значение Журнал (Magazine).

● Режим цветн. (Color Mode)

Выберите способ сканирования исходного документа.

● Размер бумаги (Paper Size)

Выберите размер сканируемого исходного документа.

При выборе размера Другой (Custom) откроется окно, позволяющее указать размер исходного документа. Выберите пункт Единица (Unit), затем введите значения Ширина (Width) и Высота (Height), а затем нажмите кнопку ОК (OK).

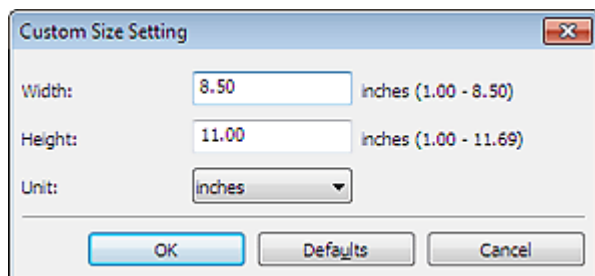

Примечание.

- Доступен только параметр Автоматически (Auto), если для параметра Выберите источник (Select Source) установлено значение Автоматически (Auto).
- Щелкните По умолчанию (Defaults) на экране, на котором можно указать размер документа, чтобы восстановить значения по умолчанию заданных параметров.

● Разрешение (Resolution)

Выберите разрешение сканируемого исходного документа.

Чем выше значение разрешения, тем более детализированным будет изображение.

➔ [Разрешение](#)

Примечание.

- Доступен только параметр Автоматически (Auto), если для параметра Выберите источник (Select Source) установлено значение Автоматически (Auto).

● Параметры обработки изображения (Image Processing Settings)

Щелкните  (Плюс), чтобы установить перечисленные ниже параметры. Доступные элементы настройки зависят от значения параметра Выберите источник (Select Source).

Если для параметра Выберите источник (Select Source) выбрано Фотография (Photo)

Примечание.

- Если для параметра Режим цветн. (Color Mode) выбрано значение Черно-белое (Black and White), Параметры обработки изображения (Image Processing Settings) недоступны.

- **Выделение рамки (Sharpen outline)**

Подчеркивает контуры предметов, чтобы сделать изображение более четким.

Если для параметра Выберите источник (Select Source) выбрано Журнал (Magazine) или Документ (Document)

Примечание.

- Если для параметра Режим цветн. (Color Mode) выбрано значение Черно-белое (Black and White), отображаются только параметры Ослабить тени от переплета (Reduce gutter shadow), Откорректировать наклон текстового документа (Correct slanted text document) и Определять ориентацию текстового документа и поворачивать изображение (Detect the orientation of text document and rotate image).

- **Применить автоматическое исправление документов (Apply Auto Document Fix)**

Установите этот флажок для обеспечения большего удобства при чтении путем повышения четкости текста документа или журнала.

Внимание!

- Цветовой тон может отличаться от тона исходного изображения вследствие коррекции. В этом случае снимите флажок и выполните сканирование.

Примечание.

- Когда включена эта функция, сканирование выполняется дольше, чем обычно.

- **Выделение рамки (Sharpen outline)**

Подчеркивает контуры предметов, чтобы сделать изображение более четким.

- **Уменьшить просвечивание (Reduce show-through)**

Повышение резкости текста исходного документа или уменьшение просвечивания в газетах и пр.

- **Устранить муар (Reduce moire)**

Устраняет муаровые узоры.

При печати исходных документов изображение формируется из мелких точек. Муар проявляется в виде неравномерных градаций или полос, появляющихся при сканировании фотографий или рисунков, напечатанных мелкими точками.

Примечание.

- Когда включена функция Устранить муар (Reduce moire), сканирование выполняется дольше, чем обычно.

- **Ослабить тени от переплета (Reduce gutter shadow)**

Устраняет тень от переплета, которая появляется между страницами при сканировании раскрытых брошюр.

Примечание.

- Для коррекции тени от переплета при сканировании исходных документов нестандартных размеров или отдельных областей используйте вкладку Расш. режим (Advanced Mode) программы ScanGear (драйвер сканера).
Для получения дополнительных сведений см. раздел «[Корр. тени от перепл. \(Gutter Shadow Correction\)](#)».

- **Откорректировать наклон текстового документа (Correct slanted text document)**

Определение свойств отсканированного текста и исправление наклона документа (в пределах от -0,1 до -10 градусов или от +0,1 до +10 градусов).

Внимание!

- Документы перечисленных далее типов нельзя исправить, поскольку текст в них не распознается надлежащим образом.
 - Документы, в которых текстовые строки наклонены больше, чем на 10 градусов, или угол наклона меняется от строки к строке.
 - Документы, содержащие текст, расположенный как вертикально, так и горизонтально.

- Документы с очень крупным или очень мелким шрифтом.
- Документы с небольшим количеством текста.
- Документы, содержащие рисунки или изображения
- Рукописный текст
- Документы, содержащие как вертикальные, так и горизонтальные линии (таблицы).

Примечание.

- Когда включена функция Откорректировать наклон текстового документа (Correct slanted text document), сканирование выполняется дольше, чем обычно.

● **Определять ориентацию текстового документа и поворачивать изображение (Detect the orientation of text document and rotate image)**

Автоматический поворот изображения в правильную ориентацию с помощью определения ориентации текста сканируемого документа.

Внимание!

- Поддерживаются только текстовые документы, написанные на языках, которые можно выбрать в списке Язык документа (Document Language) в диалоговом окне Параметры (Общие параметры) (Settings (General Settings)).
➔ Диалоговое окно «Параметры (Общие параметры)»
- Ориентацию документов перечисленных ниже типов не всегда можно определить, поскольку текст в них не распознается надлежащим образом.
 - Разрешение вне диапазона 300–600 dpi.
 - Размер шрифта вне диапазона 8–48 пунктов.
 - Документы, содержащие специальные шрифты, эффекты, текст, набранный курсивом или написанный от руки
 - Документы с узорным фоном.В таком случае установите флажок Проверить результаты сканирования (Check scan results) и поверните изображение в диалоговом окне Сохранить параметры (Save Settings).
➔ Диалоговое окно «Сохранить параметры»

Если для параметра Выберите источник (Select Source) выбрано Автоматически (Auto)

● **Применить рекомендованную коррекцию изображения (Apply recommended image correction)**

Применяются возможные коррекции в соответствии с типом исходного документа.

Внимание!

- Цветовой тон может отличаться от тона исходного изображения вследствие коррекции. В этом случае снимите флажок и выполните сканирование.

Примечание.

- Когда включена эта функция, сканирование выполняется дольше, чем обычно.

(2) Область параметров сохранения

● **Имя файла (File Name)**

Введите имя файла изображения, который нужно сохранить. К установленному имени файла добавляется дата и 4 цифры в формате «_20XX0101_0001».

● **Формат данных (Data Format)**

Выберите формат данных для сохранения отсканированных изображений. Можно выбрать JPEG/Exif, TIFF, PNG, PDF, PDF (неск. страниц) (PDF (Multiple Pages)) или Автоматически (Auto).

Внимание!

- Если выбрано значение Автоматически (Auto), формат файла для сохранения может зависеть от того, как размещен исходный документ.
Сведения о порядке установки исходных документов см. в разделе « **Размещение исходных документов (при сканировании с компьютера)** ».
- Если выбрана функция Запустить оптическое распознавание текста (Start OCR) в разделе Параметры приложения (Application Settings), нельзя выбрать PDF или PDF (неск. страниц) (PDF (Multiple Pages)).

Примечание.

- Пункт Автоматически (Auto) отобразится, только если для параметра Выберите источник (Select Source) в разделе Варианты сканирования (Scan Options) выбрано значение Авто (Auto).

● Параметры... (Settings...)

Щелкните, чтобы отобразить диалоговое окно Параметры формата данных (Data Format Settings), в котором можно указать количество сохраняемых изображений, ключевое слово для поиска файлов PDF и тип их сжатия, а также формат данных для сохранения изображений, отсканированных с помощью функции автоматического сканирования.

➔ Диалоговое окно «Параметры формата данных»

● Место сохранения (Save in)

В этом поле отображается имя папки для сохранения отсканированных изображений. Чтобы изменить папку назначения, укажите ее в диалоговом окне Выбор целевой папки (Select Destination Folder). Чтобы открыть его, выберите во всплывающем меню пункт Добавить... (Add...).

По умолчанию заданы следующие папки для сохранения.

Windows 7: папка Мои документы (My Documents)

Windows Vista: папка Документы (Documents)

Windows XP: папка Мои документы (My Documents)

Внимание!

- Если диалоговое окно «Параметры» открыто из приложения My Image Garden, этот вариант не отображается.

● Проверить результаты сканирования (Check scan results)

Отображает диалоговое окно Сохранить параметры (Save Settings) после сканирования.

➔ Диалоговое окно «Сохранить параметры»

Внимание!

- Этот параметр не отображается, если для параметра Выберите источник (Select Source) установлено значение Автоматически (Auto).
- После сканирования с помощью приложения My Image Garden диалоговое окно Сохранить параметры (Save Settings) не отображается.

(3) Область параметров приложения

● Открывать с помощью приложения (Open with an application)

Выберите этот параметр, если необходимо улучшить или исправить отсканированные изображения.

Приложение можно указать во всплывающем меню.

● Отправлять в приложение (Send to an application)

Выберите этот параметр, если необходимо использовать отсканированные изображения в программе, которая позволяет просматривать или упорядочивать изображения.

Приложение можно указать во всплывающем меню.

● Отправлять в папку (Send to a folder)

Выберите этот параметр, если также требуется сохранять отсканированные изображения в папке, отличной от указанной как Место сохранения (Save in).

Папку можно указать во всплывающем меню.

● Влож. в эл. письмо (Attach to e-mail)

Выберите этот параметр, если необходимо отправить отсканированные изображения по электронной почте.

Во всплывающем меню можно указать почтовый клиент, который будет запускаться для отправки.

● Запустить оптическое распознавание текста (Start OCR)

Выберите этот параметр, если требуется преобразовать текст в изображении в текстовые данные с помощью указанного программного обеспечения OCR.

Приложение можно указать во всплывающем меню.

● Не запускать сторонние приложения (Do not start any application)

Сохранение в папке, указанной как Место сохранения (Save in).

 **Примечание.**

- Укажите приложение или папку в диалоговом окне Выбор приложения (Select Application) или Выбор целевой папки (Select Destination Folder). Его можно отобразить, выбрав во всплывающем меню Добавить... (Add...).
-

- **Инструкции (Instructions)**

Открытие данного Руководства.

- **По умолчанию (Defaults)**

Можно восстановить значения по умолчанию для параметров отображенного экрана.

[Наверх ▲](#)

Главная > Сканирование > Сканирование с компьютера > Сканирование с помощью IJ Scan Utility > Экраны IJ Scan Utility > Диалоговое окно «Параметры» > Диалоговое окно «Параметры (Сканирование и совмещение)»

S113

IJ Scan Utility

Диалоговое окно «Параметры (Сканирование и совмещение)»

Щелкните Сканирование и совмещение (Scan and Stitch) на вкладке  (Сканирование с компьютера), чтобы отобразить диалоговое окно Параметры (Сканирование и совмещение) (Settings (Scan and Stitch)).

В диалоговом окне Параметры (Сканирование и совмещение) (Settings (Scan and Stitch)) можно задавать дополнительные параметры сканирования для исходных документов, размер которых превышает размер рабочей поверхности.

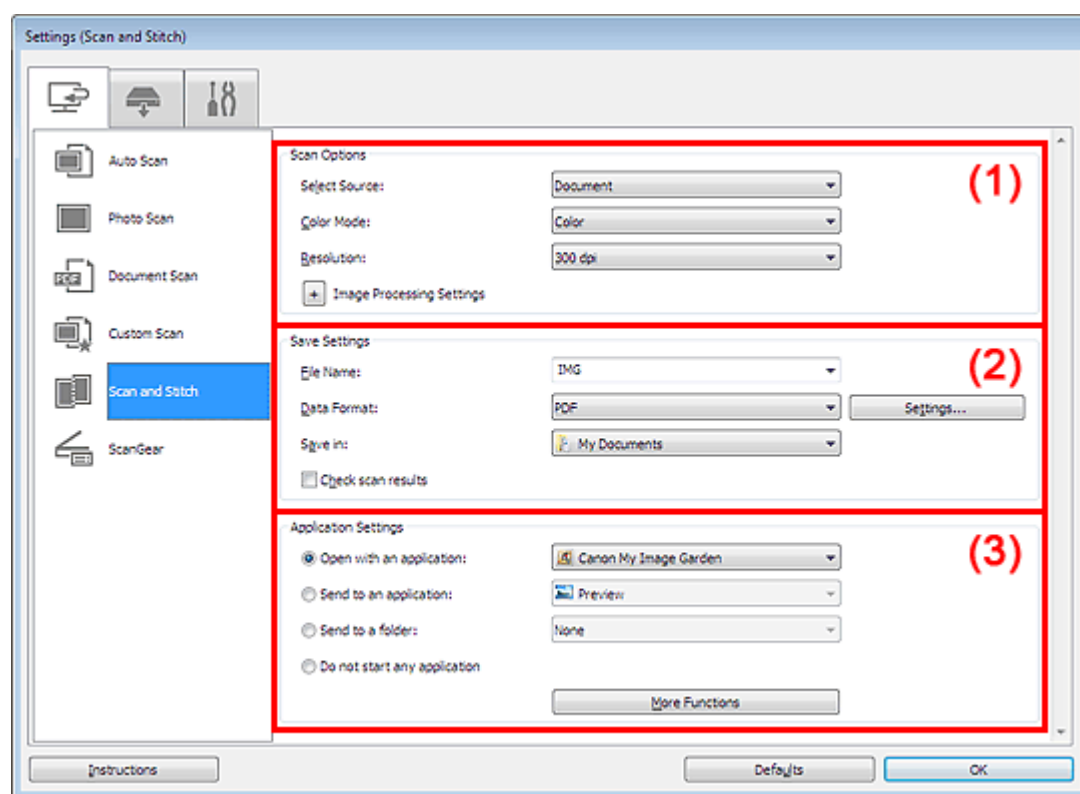

(1) Область вариантов сканирования

(2) Область параметров сохранения

(3) Область параметров приложения

Внимание!

- Если диалоговое окно «Параметры» открыто с экрана «Сканирование» My Image Garden, элементы настройки Параметры приложения (Application Settings) не отображаются.

(1) Область вариантов сканирования

• Выберите источник (Select Source)

Выберите вид сканируемого исходного документа.

Сканирование фотографий: Фотография (Photo)

Сканирование документов: Документ (Document)

Сканирование журналов: Журнал (Magazine)

 **Примечание.**

- Для устранения муара установите для параметра Выберите источник (Select Source) значение Журнал (Magazine).

- **Режим цветн. (Color Mode)**

Выберите способ сканирования исходного документа.

- **Разрешение (Resolution)**

Выберите разрешение сканируемого исходного документа.

Чем выше значение разрешения, тем более детализированным будет изображение.

➔ **Разрешение**

- **Параметры обработки изображения (Image Processing Settings)**

Щелкните  (Плюс), чтобы установить перечисленные ниже параметры. Доступные элементы настройки зависят от значения параметра Выберите источник (Select Source).

Примечание.

- Если для параметра Режим цветн. (Color Mode) выбрано значение Черно-белое (Black and White), Параметры обработки изображения (Image Processing Settings) недоступны.

Если для параметра Выберите источник (Select Source) выбрано Фотография (Photo)

- **Выделение рамки (Sharpen outline)**

Подчеркивает контуры предметов, чтобы сделать изображение более четким.

Если для параметра Выберите источник (Select Source) выбрано Журнал (Magazine) или Документ (Document)

- **Выделение рамки (Sharpen outline)**

Подчеркивает контуры предметов, чтобы сделать изображение более четким.

- **Уменьшить просвечивание (Reduce show-through)**

Повышение резкости текста исходного документа или уменьшение просвечивания в газетах и пр.

- **Устранить муар (Reduce moire)**

Устраняет муаровые узоры.

При печати исходных документов изображение формируется из мелких точек. Муар проявляется в виде неравномерных градаций или полос, появляющихся при сканировании фотографий или рисунков, напечатанных мелкими точками.

Примечание.

- Когда включена функция Устранить муар (Reduce moire), сканирование выполняется дольше, чем обычно.

(2) Область параметров сохранения

- **Имя файла (File Name)**

Введите имя файла изображения, который нужно сохранить. К установленному имени файла добавляется дата и 4 цифры в формате «_20XX0101_0001».

- **Формат данных (Data Format)**

Выберите формат данных для сохранения отсканированных изображений.

Можно выбрать JPEG/Exif, TIFF, PNG, PDF или PDF (неск. страниц) (PDF (Multiple Pages)).

- **Параметры... (Settings...)**

Щелкните, чтобы отобразить диалоговое окно Параметры формата данных (Data Format Settings), в котором можно указать количество сохраняемых изображений, ключевое слово для поиска файлов PDF и тип их сжатия, а также формат данных для сохранения изображений, отсканированных с помощью функции автоматического сканирования.

➔ **Диалоговое окно «Параметры формата данных»**

- **Место сохранения (Save in)**

В этом поле отображается имя папки для сохранения отсканированных изображений. Чтобы изменить папку назначения, укажите ее в диалоговом окне Выбор целевой папки (Select Destination Folder). Чтобы открыть его, выберите во всплывающем меню пункт Добавить... (Add...).

По умолчанию заданы следующие папки для сохранения.

Windows 7: папка Мои документы (My Documents)

Windows Vista: папка Документы (Documents)
Windows XP: папка Мои документы (My Documents)

Внимание!

- Если диалоговое окно «Параметры» открыто из приложения My Image Garden, этот вариант не отображается.

● Проверить результаты сканирования (Check scan results)

Отображает диалоговое окно Сохранить параметры (Save Settings) после сканирования.

➔ Диалоговое окно «Сохранить параметры»

Внимание!

- После сканирования с помощью приложения My Image Garden диалоговое окно Сохранить параметры (Save Settings) не отображается.

(3) Область параметров приложения

● Открывать с помощью приложения (Open with an application)

Выберите этот параметр, если необходимо улучшить или исправить отсканированные изображения.

Приложение можно указать во всплывающем меню.

● Отправлять в приложение (Send to an application)

Выберите этот параметр, если необходимо использовать отсканированные изображения в программе, которая позволяет просматривать или упорядочивать изображения.

Приложение можно указать во всплывающем меню.

● Отправлять в папку (Send to a folder)

Выберите этот параметр, если также требуется сохранять отсканированные изображения в папке, отличной от указанной как Место сохранения (Save in).

Папку можно указать во всплывающем меню.

● Не запускать сторонние приложения (Do not start any application)

Сохранение в папке, указанной как Место сохранения (Save in).

Примечание.

- Укажите приложение или папку в диалоговом окне Выбор приложения (Select Application) или Выбор целевой папки (Select Destination Folder). Его можно отобразить, выбрав во всплывающем меню Добавить... (Add...).

● Инструкции (Instructions)

Открытие данного Руководства.

● По умолчанию (Defaults)

Можно восстановить значения по умолчанию для параметров отображенного экрана.

Наверх ▲

S114

IJ Scan Utility

Диалоговое окно «Параметры (ScanGear)»

Щелкните ScanGear на вкладке  (Сканирование с компьютера), чтобы отобразить диалоговое окно Параметры (ScanGear) (Settings (ScanGear)).

В диалоговом окне Параметры (ScanGear) (Settings (ScanGear)) можно указать способ сохранения изображений при сканировании исходных документов с помощью ScanGear (драйвера сканера) и действие после их сохранения.

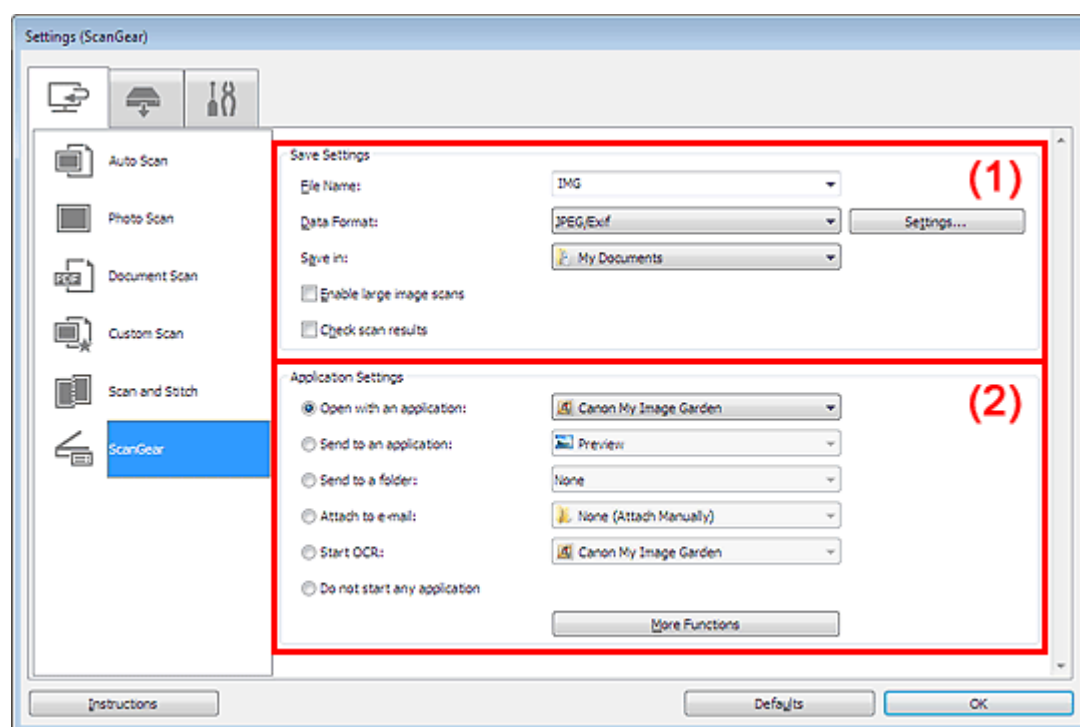

(1) Область параметров сохранения

(2) Область параметров приложения

Внимание!

- Если диалоговое окно «Параметры» открыто из приложения My Image Garden, элементы настройки Параметры приложения (Application Settings) не отображаются.

(1) Область параметров сохранения

● Имя файла (File Name)

Введите имя файла изображения, который нужно сохранить. К установленному имени файла добавляется дата и 4 цифры в формате «_20XX0101_0001».

● Формат данных (Data Format)

Выберите формат данных для сохранения отсканированных изображений.

Можно выбрать JPEG/Exif, TIFF, PNG, PDF или PDF (неск. страниц) (PDF (Multiple Pages)).

Примечание.

- Если выбрано PDF или PDF (неск. страниц) (PDF (Multiple Pages)), можно сканировать изображения размером до 9600 x 9600 пикселей.
- Если установлен флажок Включить сканирование больших изображений (Enable large image scans) в разделе Сохранить параметры (Save Settings) или выбрано значение Запустить оптическое распознавание текста (Start OCR) в меню Параметры приложения

(Application Settings), можно выбрать JPEG/Exif, TIFF или PNG.

- **Параметры... (Settings...)**

Щелкните, чтобы отобразить диалоговое окно Параметры формата данных (Data Format Settings), в котором можно указать количество сохраняемых изображений, ключевое слово для поиска файлов PDF и тип их сжатия, а также формат данных для сохранения изображений, отсканированных с помощью функции автоматического сканирования.

➔ Диалоговое окно «Параметры формата данных»

- **Место сохранения (Save in)**

В этом поле отображается имя папки для сохранения отсканированных изображений. Чтобы изменить папку назначения, укажите ее в диалоговом окне Выбор целевой папки (Select Destination Folder). Чтобы открыть его, выберите во всплывающем меню пункт Добавить... (Add...).

По умолчанию заданы следующие папки для сохранения.

Windows 7: папка Мои документы (My Documents)

Windows Vista: папка Документы (Documents)

Windows XP: папка Мои документы (My Documents)

 **Внимание!**

- Если диалоговое окно «Параметры» открыто из приложения My Image Garden, этот вариант не отображается.

- **Включить сканирование больших изображений (Enable large image scans)**

Установите этот флажок для сканирования изображений объемом до 1,8 ГБ и размером до 21000 x 30000 пикселей.

 **Внимание!**

- Если установлен этот флажок, нельзя выбрать Отправлять в приложение (Send to an application), Отправлять в папку (Send to a folder), Влож. в эл. письмо (Attach to e-mail) или Запустить оптическое распознавание текста (Start OCR).
- Если диалоговое окно «Параметры» открыто из приложения My Image Garden, этот вариант не отображается.

 **Примечание.**

- Если этот флажок снят, можно сканировать изображения размером до 10208 x 14032 пикселя.

- **Проверить результаты сканирования (Check scan results)**

Отображает диалоговое окно Сохранить параметры (Save Settings) после сканирования.

➔ Диалоговое окно «Сохранить параметры»

 **Внимание!**

- Если диалоговое окно «Параметры» открыто из приложения My Image Garden, этот вариант не отображается.

(2) Область параметров приложения

- **Открывать с помощью приложения (Open with an application)**

Выберите этот параметр, если необходимо улучшить или исправить отсканированные изображения.

Приложение можно указать во всплывающем меню.

- **Отправлять в приложение (Send to an application)**

Выберите этот параметр, если необходимо использовать отсканированные изображения в программе, которая позволяет просматривать или упорядочивать изображения.

Приложение можно указать во всплывающем меню.

- **Отправлять в папку (Send to a folder)**

Выберите этот параметр, если также требуется сохранять отсканированные изображения в папке, отличной от указанной как Место сохранения (Save in).

Папку можно указать во всплывающем меню.

- **Влож. в эл. письмо (Attach to e-mail)**

Выберите этот параметр, если необходимо отправить отсканированные изображения по

электронной почте.

Во всплывающем меню можно указать почтовый клиент, который будет запускаться для отправки.

- **Запустить оптическое распознавание текста (Start OCR)**

Выберите этот параметр, если требуется преобразовать текст в изображении в текстовые данные с помощью указанного программного обеспечения OCR.

Приложение можно указать во всплывающем меню.

- **Не запускать сторонние приложения (Do not start any application)**

Сохранение в папке, указанной как Место сохранения (Save in).

Примечание.

- Укажите приложение или папку в диалоговом окне Выбор приложения (Select Application) или Выбор целевой папки (Select Destination Folder). Его можно отобразить, выбрав во всплывающем меню Добавить... (Add...).

- **Инструкции (Instructions)**

Открытие данного Руководства.

- **По умолчанию (Defaults)**

Можно восстановить значения по умолчанию для параметров отображенного экрана.

[Наверх ▲](#)

Главная > Сканирование > Сканирование с компьютера > Сканирование с помощью IJ Scan Utility > Экраны IJ Scan Utility > Диалоговое окно «Параметры» > Диалоговое окно «Параметры (Сохранить на компьютер (автоматически))»

S201

IJ Scan Utility

Диалоговое окно «Параметры (Сохранить на компьютер (автоматически))»

Выберите вкладку  (Сканирование с панели управления), чтобы отобразить диалоговое окно Параметры (Сохранить на компьютер (автоматически)) (Settings (Save to PC (Auto))).

В диалоговом окне Параметры (Сохранить на компьютер (автоматически)) (Settings (Save to PC (Auto))) можно указать действие при сохранении изображений на компьютер после сканирования с помощью панели управления путем автоматического определения типа исходного документа.

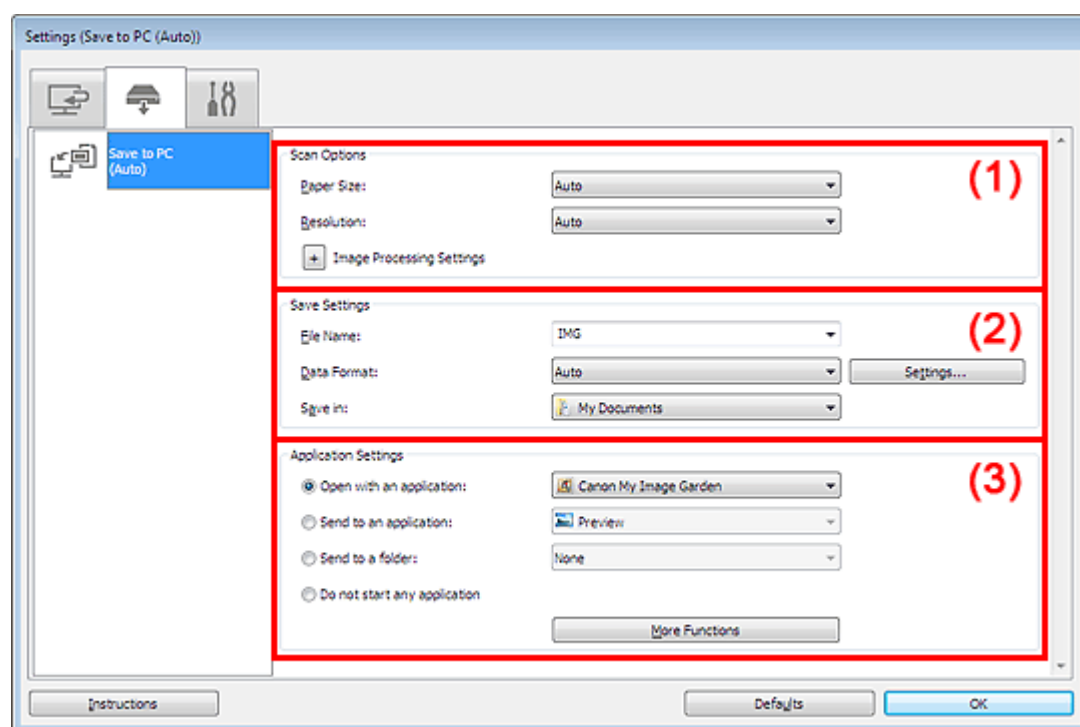

(1) Область вариантов сканирования

(2) Область параметров сохранения

(3) Область параметров приложения

(1) Область вариантов сканирования

- **Размер бумаги (Paper Size)**
Выбрано Автоматически (Auto).
- **Разрешение (Resolution)**
Выбрано Автоматически (Auto).
- **Параметры обработки изображения (Image Processing Settings)**

Щелкните  (Плюс), чтобы установить перечисленные ниже параметры.

- **Применить рекомендованную коррекцию изображения (Apply recommended image correction)**

Применяются возможные коррекции в соответствии с типом исходного документа.

 **Внимание!**

- Цветовой тон может отличаться от тона исходного изображения вследствие коррекции. В этом случае снимите флажок и выполните сканирование.

Примечание.

- Когда включена эта функция, сканирование выполняется дольше, чем обычно.

(2) Область параметров сохранения

● **Имя файла (File Name)**

Введите имя файла изображения, который нужно сохранить. К установленному имени файла добавляется дата и 4 цифры в формате «_20XX0101_0001».

● **Формат данных (Data Format)**

Выбрано Автоматически (Auto). При сохранении автоматически применяются перечисленные ниже форматы данных в зависимости от типа исходного документа.

- Фотографии, открытки, диски BD/DVD/CD и визитки: JPEG
- Журналы, газеты и документы: PDF



Внимание!

- Формат файла при сохранении может зависеть от расположения исходного документа. Сведения о порядке установки исходных документов см. в разделе « [Размещение исходных документов \(при сканировании с компьютера\)](#) ».



Примечание.

- Формат данных можно изменить с помощью кнопки Параметры... (Settings...).

● **Параметры... (Settings...)**

Щелкните, чтобы отобразить диалоговое окно Параметры формата данных (Data Format Settings), в котором можно указать количество сохраняемых изображений, ключевое слово для поиска файлов PDF и тип их сжатия, а также формат данных для сохранения изображений, отсканированных с помощью функции автоматического сканирования.

➔ [Диалоговое окно «Параметры формата данных»](#)

● **Место сохранения (Save in)**

В этом поле отображается имя папки для сохранения отсканированных изображений. Чтобы изменить папку назначения, укажите ее в диалоговом окне Выбор целевой папки (Select Destination Folder). Чтобы открыть его, выберите во всплывающем меню пункт Добавить... (Add...).

По умолчанию заданы следующие папки для сохранения.

Windows 7: папка Мои документы (My Documents)

Windows Vista: папка Документы (Documents)

Windows XP: папка Мои документы (My Documents)

(3) Область параметров приложения

● **Открывать с помощью приложения (Open with an application)**

Выберите этот параметр, если необходимо улучшить или исправить отсканированные изображения.

Приложение можно указать во всплывающем меню.

● **Отправлять в приложение (Send to an application)**

Выберите этот параметр, если необходимо использовать отсканированные изображения в программе, которая позволяет просматривать или упорядочивать изображения.

Приложение можно указать во всплывающем меню.

● **Отправлять в папку (Send to a folder)**

Выберите этот параметр, если также требуется сохранять отсканированные изображения в папке, отличной от указанной как Место сохранения (Save in).

Папку можно указать во всплывающем меню.

● **Не запускать сторонние приложения (Do not start any application)**

Сохранение в папке, указанной как Место сохранения (Save in).



Примечание.

- Укажите приложение или папку в диалоговом окне Выбор приложения (Select Application) или Выбор целевой папки (Select Destination Folder). Его можно отобразить, выбрав во всплывающем меню Добавить... (Add...).
-

- **Инструкции (Instructions)**

Открытие данного Руководства.

- **По умолчанию (Defaults)**

Можно восстановить значения по умолчанию для параметров отображенного экрана.

[Наверх ▲](#)

Главная > Сканирование > Сканирование с компьютера > Сканирование с помощью IJ Scan Utility > Экраны IJ Scan Utility > Диалоговое окно «Параметры» > Диалоговое окно «Параметры (Общие параметры)»

S209

IJ Scan Utility

Диалоговое окно «Параметры (Общие параметры)»

Выберите вкладку  (Общие параметры), чтобы отобразить диалоговое окно Параметры (Общие параметры) (Settings (General Settings)).

В диалоговом окне Параметры (Общие параметры) (Settings (General Settings)) можно указать используемое устройство, ограничения по размеру файла для отправки по электронной почте и папку для временного сохранения изображений.

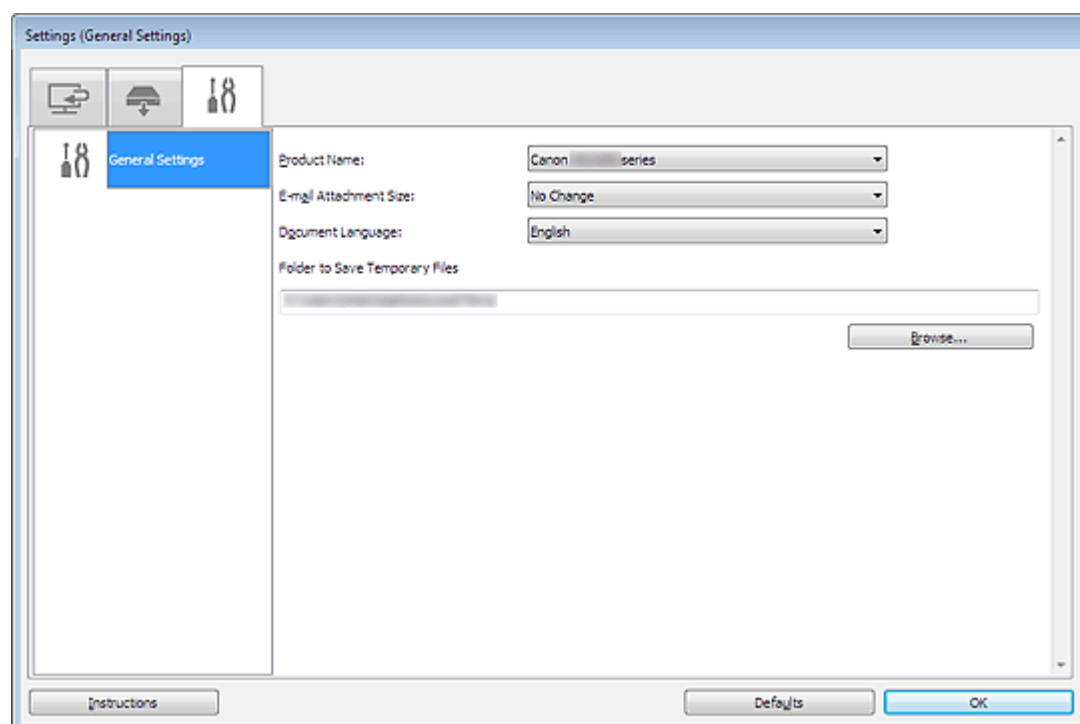

- **Название продукта (Product Name)**

Отображается название изделия, на работу с которым программа IJ Scan Utility настроена в данный момент.

Если показано не то устройство, которое вы собираетесь использовать, выберите нужное изделие из списка.

- **Размер вложения в электронное письмо (E-mail Attachment Size)**

Можно ограничить размер отсканированных изображений, отправляемых по электронной почте. Можно выбрать размер Небольшой (адаптированный к размеру 640 x 480 Windows) (Small (Suitable for 640 x 480 Windows)), Средний (адаптированный к размеру 800 x 600 Windows) (Medium (Suitable for 800 x 600 Windows)), Большой (адаптированный к размеру 1024 x 768 Windows) (Large (Suitable for 1024 x 768 Windows)) или Без изменений (No Change).

Внимание!

- Если диалоговое окно «Параметры» открыто из приложения My Image Garden, этот вариант не отображается.

- **Язык документа (Document Language)**

Выберите язык для обнаружения текста на изображениях.

- **Папка для сохранения временных файлов (Folder to Save Temporary Files)**

В этом поле отображается имя папки для временного сохранения изображений. Чтобы указать папку назначения, нажмите кнопку Обзор... (Browse...).

- **Инструкции (Instructions)**

Открытие данного Руководства.

- **По умолчанию (Defaults)**

Можно восстановить значения по умолчанию для параметров отображенного экрана.

[Наверх ▲](#)

S300

IJ Scan Utility

Диалоговое окно «Параметры формата данных»

Откройте диалоговое окно Параметры формата данных (Data Format Settings), выполнив одно из следующих действий.

- Щелкните Параметры... (Settings...) в разделе Сохранить параметры (Save Settings) на каждой вкладке диалогового окна «Параметры»
- Щелкните Параметры... (Settings...) в разделе Сохранить параметры (Save Settings) в диалоговом окне Сохранить параметры (Save Settings), которое отображается после сканирования с установленным флажком Проверить результаты сканирования (Check scan results) в диалоговом окне «Параметры»

В диалоговом окне Параметры формата данных (Data Format Settings) можно указать количество сохраняемых изображений, ключевое слово для поиска файлов PDF и тип их сжатия, а также формат данных для сохранения изображений, отсканированных с помощью функции автоматического сканирования.

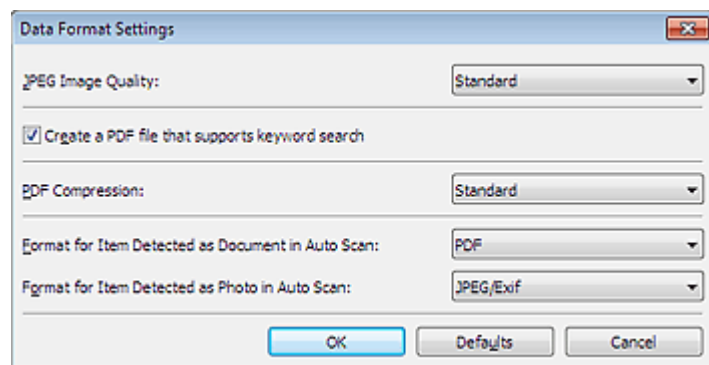

• Качество изображения JPEG (JPEG Image Quality)

Можно указать качество изображения для JPEG-файлов.

• Создать PDF-файл, поддерживающий поиск по ключевым словам (Create a PDF file that supports keyword search)

Установите этот флажок, чтобы преобразовать содержащийся на изображениях текст в текстовые данные и создать PDF-файлы, поддерживающие поиск по ключевым словам.

• Сжатие PDF (PDF Compression)

Выбор типа сжатия для сохранения PDF-файлов.

• Стандартное (Standard)

Как правило, следует выбирать это значение.

• Высокое (High)

Уменьшает размер файла при его сохранении, позволяя сократить нагрузку на сеть/сервер.

Примечание.

- Если для параметра Режим цветн. (Color Mode) на вкладке  (Сканирование с компьютера) диалогового окна «Параметры» выбрано значение Черно-белое (Black and White), PDF-файлы сохраняются со значением Стандартное (Standard), даже если выбрано Высокое (High).

• Формат элемента, определенного функцией автоматического сканирования как документ (Format for Item Detected as Document in Auto Scan)

Можно указать формат данных для автоматического сохранения исходных документов, определенных функцией автоматического сканирования как документы.

• Формат элемента, определенного функцией автоматического сканирования как фотография (Format for Item Detected as Photo in Auto Scan)

Можно указать формат данных для автоматического сохранения исходных документов, определенных функцией автоматического сканирования как фотографии.

- **По умолчанию (Defaults)**

Можно восстановить значения по умолчанию для параметров отображенного экрана.

[Наверх ▲](#)

S301

IJ Scan Utility

Диалоговое окно «Сохранить параметры»

Установите флажок Проверить результаты сканирования (Check scan results) в меню Сохранить параметры (Save Settings) диалогового окна «Параметры сканирования», чтобы после сканирования отображалось окно «Сохранить параметры».

В режиме просмотра эскизов результатов сканирования можно указывать формат данных и место назначения.

Внимание!

- После сканирования с помощью приложения My Image Garden или панели управления диалоговое окно Сохранить параметры (Save Settings) не отображается.

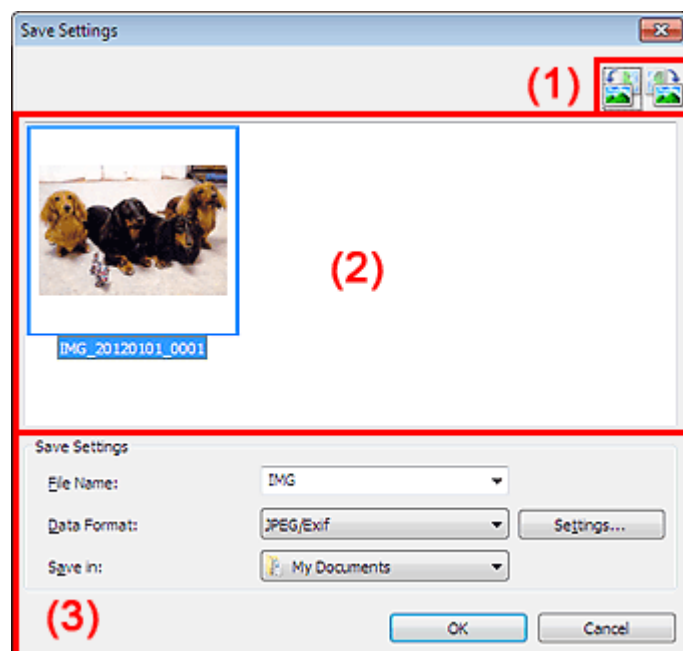



- (1) Панель инструментов
 (2) Область результатов сканирования
 (3) Область параметров сохранения

(1) Панель инструментов

-  /  (Поворот влево на 90°)/(Поворот вправо на 90°)

Поворот отсканированных изображений на 90 градусов по часовой или против часовой стрелки.

Выберите изображение, которое требуется повернуть, и нажмите кнопку  (Поворот влево на 90°) или  (Поворот вправо на 90°).

Внимание!

- Панель инструментов не отображается, если в диалоговом окне Параметры (ScanGear) (Settings (ScanGear)) установлен флажок Включить сканирование больших изображений (Enable large image scans).

(2) Область результатов сканирования

Отображение эскизов отсканированных изображений. Порядок сохранения изображений можно изменить путем перетаскивания. Имена файлов для сохранения отображаются под эскизами.

(3) Область параметров сохранения

• Имя файла (File Name)

Введите имя файла изображения, который нужно сохранить. К установленному имени файла добавляется дата и 4 цифры в формате «_20XX0101_0001».

• Формат данных (Data Format)

Выберите формат данных для сохранения отсканированных изображений. Можно выбрать JPEG/Exif, TIFF, PNG, PDF или PDF (неск. страниц) (PDF (Multiple Pages)).



Внимание!

- В описанных ниже случаях нельзя выбрать PDF или PDF (неск. страниц) (PDF (Multiple Pages)).
 - В меню Сохранить параметры (Save Settings) диалогового окна Параметры (ScanGear) (Settings (ScanGear)) установлен флажок Включить сканирование больших изображений (Enable large image scans)
 - Выбрано Запустить оптическое распознавание текста (Start OCR) в меню Параметры приложения (Application Settings) диалогового окна Параметры (Сканирование документа) (Settings (Document Scan)), Параметры (Настраиваемое сканирование) (Settings (Custom Scan)) или Параметры (ScanGear) (Settings (ScanGear))
 - Выбор формата JPEG/Exif невозможен, когда для параметра Режим цветн. (Color Mode) установлено значение Черно-белое (Black and White).

• Параметры... (Settings...)

Щелкните, чтобы отобразить диалоговое окно Параметры формата данных (Data Format Settings), в котором можно указать количество сохраняемых изображений, ключевое слово для поиска файлов PDF и тип их сжатия, а также формат данных для сохранения изображений, отсканированных с помощью функции автоматического сканирования.

➡ Диалоговое окно «Параметры формата данных»

• Место сохранения (Save in)

В этом поле отображается имя папки для сохранения отсканированных изображений. Чтобы изменить папку назначения, укажите ее в диалоговом окне Выбор целевой папки (Select Destination Folder). Чтобы открыть его, выберите во всплывающем меню пункт Добавить... (Add...).

По умолчанию заданы следующие папки для сохранения.

Windows 7: папка Мои документы (My Documents)

Windows Vista: папка Документы (Documents)

Windows XP: папка Мои документы (My Documents)

Наверх ▲

S303

IJ Scan Utility

Окно «Совмещение изображений»

Щелкните Совмещение (Stitch) на главном экране IJ Scan Utility, чтобы отобразить окно Совмещение изображений (Image Stitch).

Можно выполнить сканирование левой и правой половин исходного документа, размер которого превышает рабочую поверхность, и объединить эти изображения в одно. Можно сканировать исходные документы, вдвое превышающие размер рабочей поверхности.

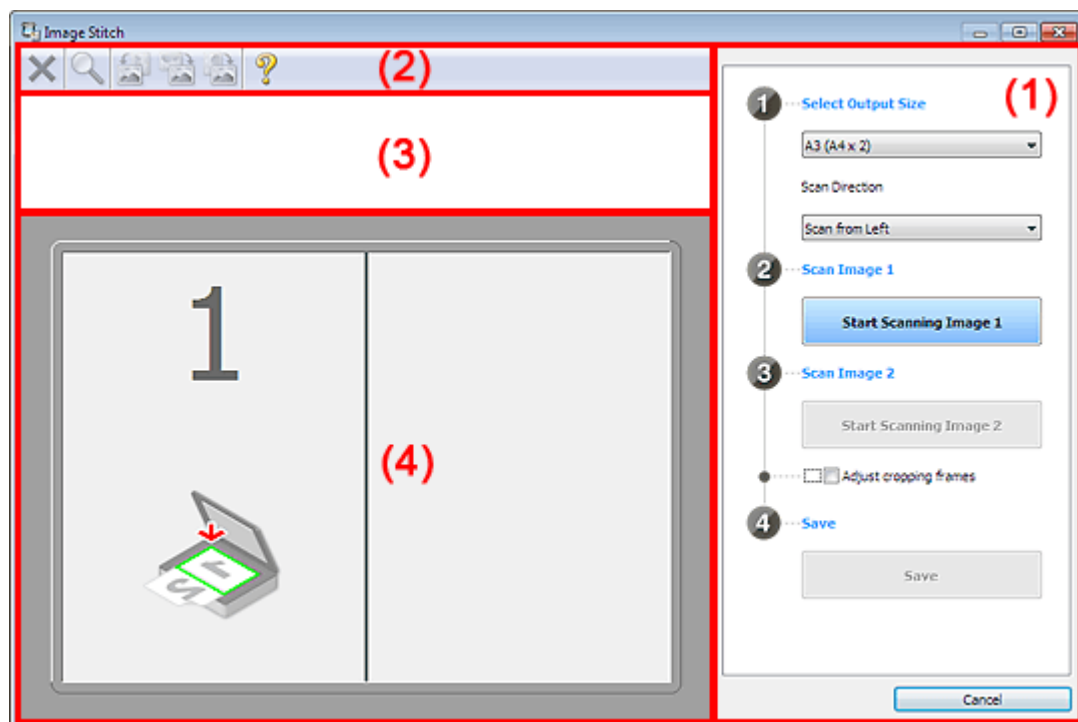

(1) Кнопки настроек и управления

(2) Панель инструментов

(3) Область просмотра эскизов

(4) Область просмотра

Примечание.

- Отображаемые элементы зависят от типа и режима просмотра исходного документа.

(1) Кнопки настроек и управления

● Выбор размера на выходе (Select Output Size)

● B4 (B5 x 2)

Сканирование левой и правой половин исходного документа размера B4 по отдельности.

● A3 (A4 x 2)

Сканирование левой и правой половин исходного документа размера A3 по отдельности.

● 11 x 17 (Letter x 2)

Сканирование левой и правой половин исходного документа, вдвое большего размера Letter, по отдельности.

● Весь планшет x 2 (Full Platen x 2)

Сканирование левой и правой половин исходного документа, вдвое большего размера

рабочей поверхности, по отдельности.

- **Направление сканирования (Scan Direction)**
 - **Сканирование слева (Scan from Left)**
Отображение первого отсканированного изображения слева.
 - **Сканирование справа (Scan from Right)**
Отображение первого отсканированного изображения справа.
- **Сканируемое изображение 1 (Scan Image 1)**
 - **Запустить сканирование изображения 1 (Start Scanning Image 1)**
Сканирование первого исходного документа.



- **Сканируемое изображение 2 (Scan Image 2)**
 - **Запустить сканирование изображения 2 (Start Scanning Image 2)**
Сканирование второго исходного документа.

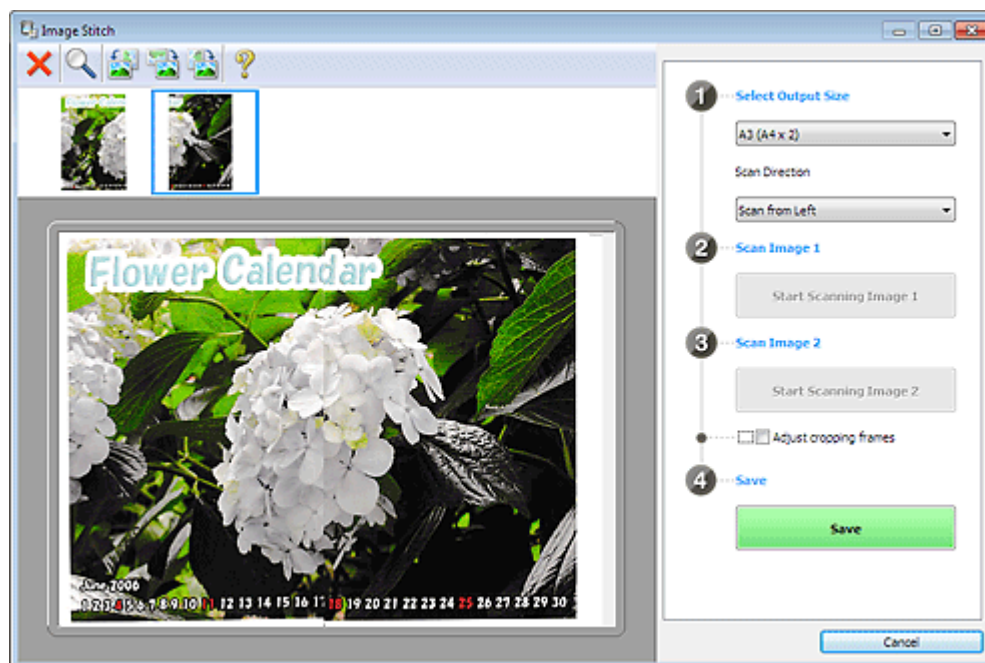

- **Настройка рамок обрезки (Adjust cropping frames)**

Можно настроить область сканирования в пределах области просмотра.

Если область не задана, будет сохранено изображение размера, указанного в пункте Выбор размера на выходе (Select Output Size). Если область выбрана, то будет отсканирована и сохранена только часть изображения в пределах рамки обрезки.

➔ **Настройка рамок обрезки**

- **Сохранение (Save)**

- **Сохранение (Save)**

- Сохранение двух отсканированных изображений как одного изображения.

- **Отмена (Cancel)**

- Отмена сканирования с функцией Совмещение (Stitch).

(2) Панель инструментов

- **Панель инструментов**

Можно удалять отсканированные изображения или настраивать изображения в режиме просмотра.

-  **(Отмена)**

- Удаление отсканированного изображения.

-  **(Увеличение/уменьшение)**

- Позволяет увеличить или уменьшить область предварительного просмотра изображения. Щелчок левой клавишей мыши в области просмотра увеличивает отображенное изображение.

- Щелчок правой клавишей мыши в области просмотра уменьшает отображенное изображение.

-  **(Поворот влево)**

- Изображение в области предварительного просмотра поворачивается на 90 градусов против часовой стрелки.

-  **(Перевернуть по вертикали)**

- Изображение в области просмотра поворачивается на 180 градусов.

-  **(Поворот вправо)**

- Изображение в области предварительного просмотра поворачивается на 90 градусов по часовой стрелке.

-  **(Открыть Руководство)**

- Открытие данной страницы.

(3) Область просмотра эскизов

- **Область просмотра эскизов**

Отображение эскизов отсканированных изображений. Область отображается пустой, если ничего не отсканировано.

(4) Область просмотра

- **Область предварительного просмотра**

Отображение отсканированных изображений. Можно настроить макет, перетаскивая отсканированное изображение, или проверить результаты настройки, выполненной в разделе «Кнопки настроек и управления».

- **Если изображения не сканировались**

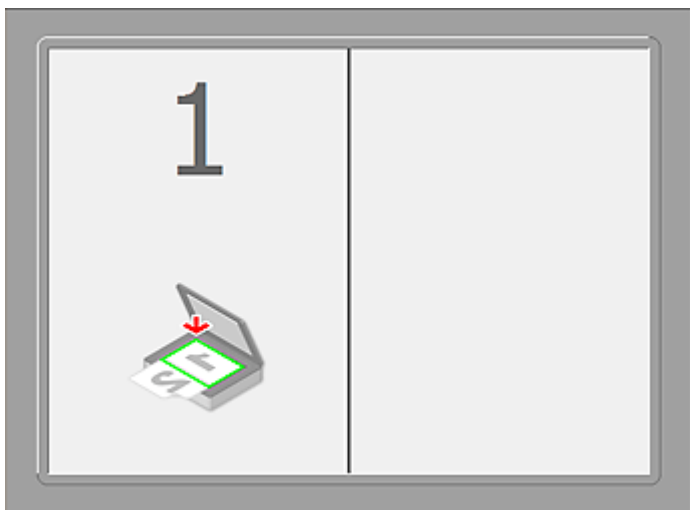

- После сканирования первого исходного документа нажатием кнопки **Запустить сканирование изображения 1 (Start Scanning Image 1)**

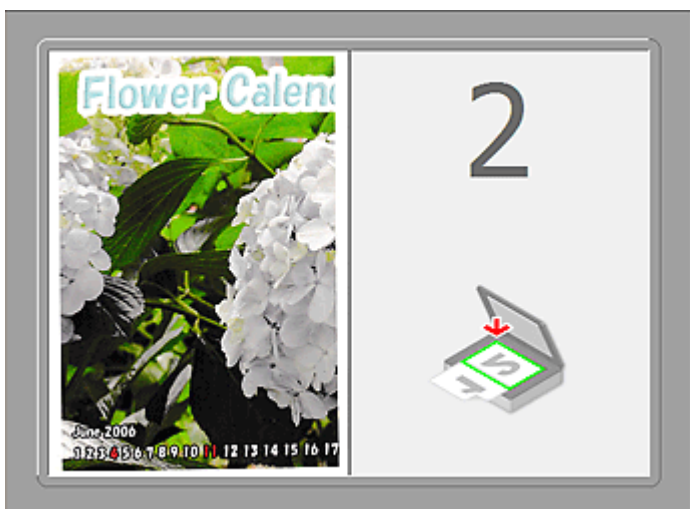

Изображение сканируется в направлении, указанном в пункте **Направление сканирования (Scan Direction)**, а рядом с ним отображается 2.

- После сканирования второго исходного документа нажатием кнопки **Запустить сканирование изображения 2 (Start Scanning Image 2)**



Отображается два отсканированных изображения.

Связанные разделы

- Сканирование исходных документов, превышающих по размеру рабочую поверхность (Совмещение изображений)

Сканирование с помощью используемой прикладной программы (ScanGear)

- [Назначение программы ScanGear \(драйвер сканера\)](#)
- [Сканирование с расширенными настройками с помощью программы ScanGear \(драйвер сканера\)](#)
- [Коррекция изображений и настройка цветов с помощью ScanGear \(драйвер сканера\)](#)
- [Экраны программы ScanGear \(драйвер сканера\)](#)
- [Общие замечания \(драйвер сканера\)](#)

[Наверх ▲](#)

Главная > Сканирование > Сканирование с компьютера > Сканирование с помощью используемой прикладной программы (ScanGear) > Назначение программы ScanGear (драйвера сканера)

S900

Назначение программы ScanGear (драйвера сканера)

ScanGear (драйвер сканера) — это программное обеспечение, необходимое для сканирования документов. Оно позволяет задавать формат вывода и выполнять коррекцию изображения при сканировании.

Программу ScanGear можно запустить из программы IJ Scan Utility или My Image Garden. Также ее можно запустить из других приложений, совместимых со стандартным интерфейсом TWAIN. (ScanGear является TWAIN-совместимым драйвером.)

Возможности данного программного обеспечения

Данное программное обеспечение позволяет просматривать предварительное отсканированное изображения или задавать тип документа, формат вывода и т.д. при сканировании документов. Эта программа удобна, если требуется произвести сканирование в особом цветовом тоне, поскольку позволяет выполнять различного рода коррекцию, а также настраивать яркость, контрастность и другие параметры.

Окна

Предусмотрены два режима: основной и расширенный.

Переключение режимов производится посредством выбора вкладки в верхней правой части окна.

Примечание.

- ScanGear запускается в последнем использованном режиме.
- При переключении режимов параметры не сохраняются.

Основной режим

Используйте вкладку Основной режим (Basic Mode) для удобного сканирования в три простых этапа, отображаемых на экране (**1** , **2** и **3**).

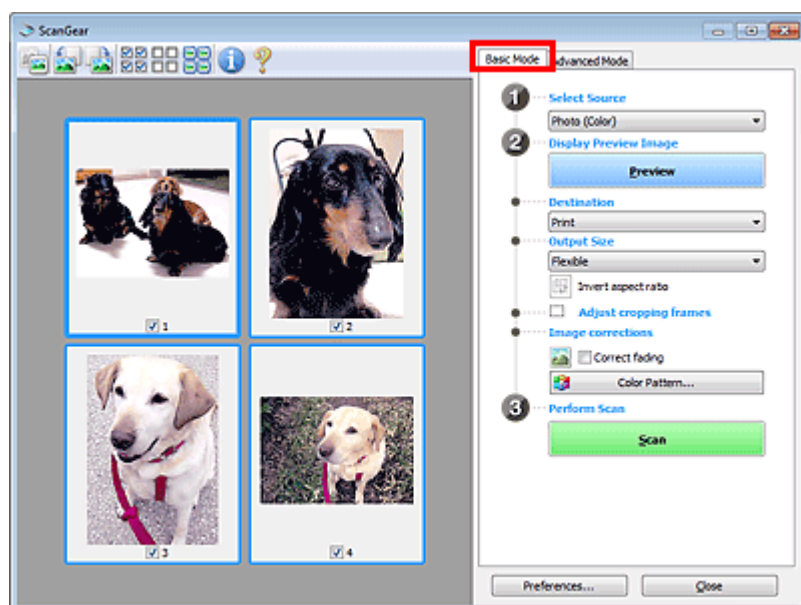

Расширенный режим

Используйте вкладку Расш. режим (Advanced Mode) для указания цветового режима, разрешения вывода, яркости изображения, цветового тона и других параметров во время сканирования.

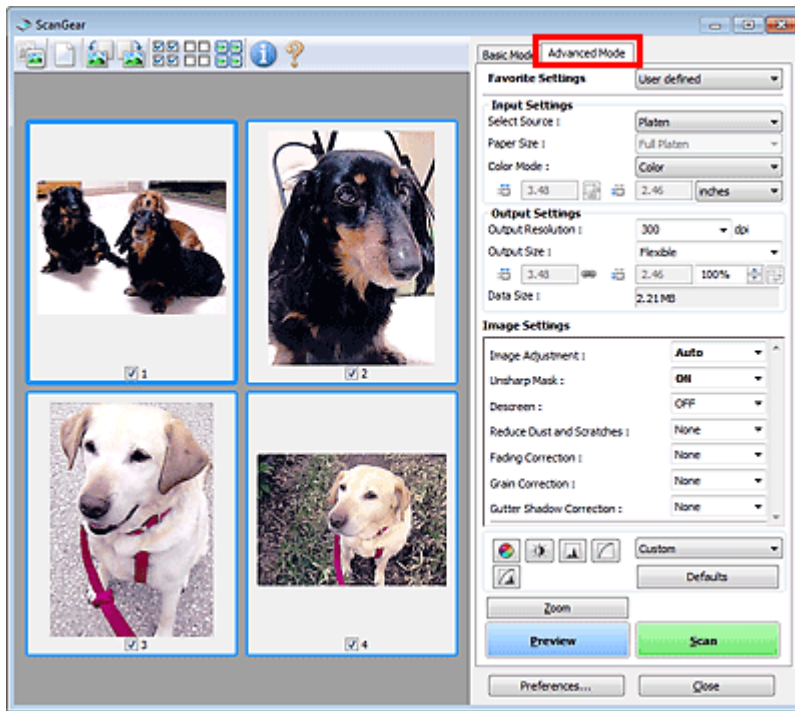

Наверх ▲

Главная > Сканирование > Сканирование с компьютера > Сканирование с помощью используемой прикладной программы (ScanGear) > Сканирование с расширенными настройками с помощью программы ScanGear (драйвера сканера)

S901

ScanGear

Сканирование с расширенными настройками с помощью программы ScanGear (драйвера сканера)

- **Запуск программы ScanGear (драйвер сканера)**
 - ➔ Запуск программы ScanGear (драйвера сканера)
- **Сканирование документов после простой коррекции изображения**
 - ➔ Сканирование в основном режиме
- **Сканирование документов после расширенной коррекции изображений и настройки яркости/цвета**
 - ➔ Сканирование в расширенном режиме
- **Одновременное сканирование нескольких документов после коррекции изображения и настройки цвета**
 - ➔ Сканирование нескольких документов в один прием с помощью программы ScanGear (драйвера сканера)

Наверх ▲

Главная > Сканирование > Сканирование с компьютера > Сканирование с помощью используемой прикладной программы (ScanGear) > Сканирование с расширенными настройками с помощью программы ScanGear (драйвера сканера) > Запуск программы ScanGear (драйвера сканера)

S902



Запуск программы ScanGear (драйвера сканера)

С помощью ScanGear (драйвера сканера) применяйте коррекцию изображений и настройку цвета при сканировании. ScanGear можно запустить из программы My Image Garden или из других приложений.

Примечание.

- Установите сетевое окружение, если используется несколько сканеров или модель, поддерживающая функции сети, или если подключение USB было изменено на сетевое подключение.

Запуск из программы My Image Garden

Для запуска ScanGear из программы My Image Garden выполните указанные шаги.

1. Запустите приложение My Image Garden.

Чтобы получить информацию о запуске программы My Image Garden, см. Руководство по My Image Garden.

2. Щелкните значок ScanGear на экране сканирования в программе My Image Garden.

Отобразится экран ScanGear.

Запуск из приложения

Для запуска программы ScanGear из приложения выполните следующие действия (пример).

Порядок действий зависит от того, какое приложение используется. Подробнее см. руководство по работе с приложением.

1. Запустите приложение.

2. В меню приложения выберите устройство.

Примечание.

- Если необходимо подключиться к сети с использованием совместимой с ней модели, выберите ее с помощью значка «Сеть», отображаемого рядом с названием продукта.

3. Выберите команду сканирования документа.

Отобразится экран ScanGear.

Наверх ▲

Главная > Сканирование > Сканирование с компьютера > Сканирование с помощью используемой прикладной программы (ScanGear) > Сканирование с расширенными настройками с помощью программы ScanGear (драйвера сканера) > Сканирование в основном режиме

S903

Сканирование в основном режиме

Используйте вкладку Основной режим (Basic Mode) для удобного сканирования с помощью описанных ниже шагов, отображаемых на экране.

Порядок сканирования нескольких документов за один раз см. в разделе « Сканирование нескольких документов в один прием с помощью программы ScanGear (драйвера сканера) ».

Внимание!

- Правильное сканирование документов указанных ниже типов не всегда возможно. В этом

случае щелкните  (эскиз) на панели инструментов для переключения в режим полного изображения и выполнения сканирования.

- Фотографии на белом фоне
- Документы, напечатанные на белой бумаге, рукописный текст, визитные карточки и т. д.
- Тонкие документы
- Толстые документы
- Правильное сканирование документов указанных ниже типов не всегда возможно.
 - Документы со сторонами меньше 3 см (1,2 дюйма)
 - Фотографии с фигурной обрезкой

1. Поместите документ на рабочую поверхность, затем запустите программу ScanGear (драйвер сканера).

- ➔ Размещение исходных документов (при сканировании с компьютера)
- ➔ Запуск программы ScanGear (драйвера сканера)

2. Задайте значение параметра Выбор источника (Select Source) в соответствии с документом, помещенным на планшет.

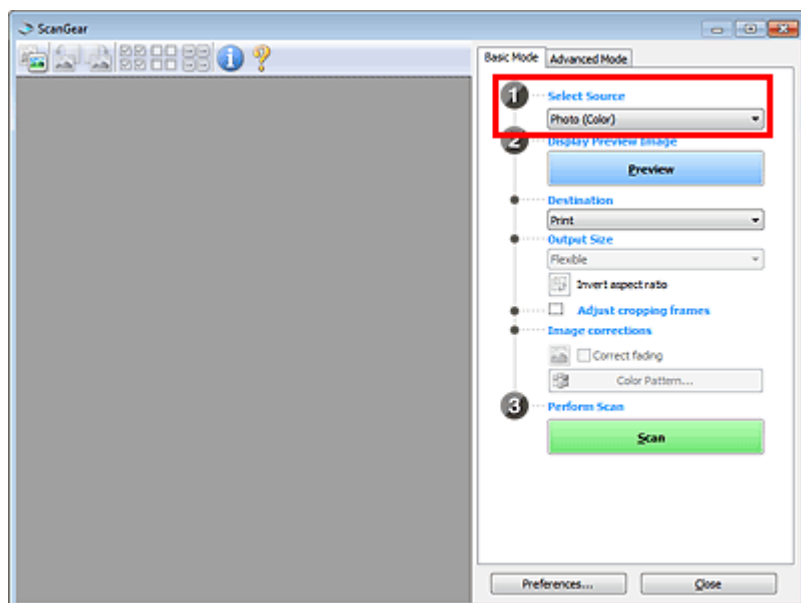

Примечание.

- Для сканирования журналов, содержащих цветные фотографии, выберите значение Журнал (цветной) (Magazine (Color)).

3. Нажмите кнопку Просмотр (Preview).

Предварительное изображение появится в области предварительного просмотра.

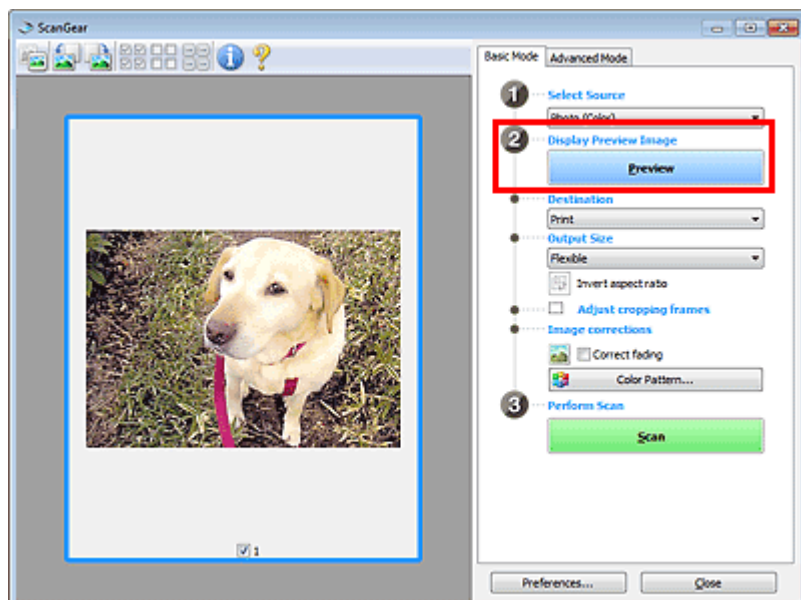

Примечание.

- Цвета настраиваются в соответствии с видом документа, выбранным в списке Выбор источника (Select Source).

4. Укажите Место назначения (Destination).

5. Установите нужный Формат вывода (Output Size).

Параметры формата вывода варьируются в зависимости от значения параметра Место назначения (Destination).

6. Настройте нужную рамку обрезки (область сканирования).

Настройте размер и положение рамки обрезки на предварительном изображении.

➔ [Настройка рамок обрезки](#)

7. Настройте должным образом параметры в группе Коррекция изображения (Image corrections).

8. Нажмите кнопку Сканировать (Scan).

Начинается сканирование.

Примечание.

- Нажав кнопку  (Информация), можно открыть диалоговое окно, позволяющее проверить текущие параметры сканирования (вид документа и т. д.).
- Действия программы ScanGear, выполняемые по окончании сканирования, можно задать с помощью параметров Состояние окна ScanGear после сканирования (Status of ScanGear dialog after scanning) на вкладке Сканировать (Scan) диалогового окна Настройка (Preferences).

➔ [Вкладка Сканировать](#)

Связанные разделы

- [Вкладка Основной режим](#)

Главная > Сканирование > Сканирование с компьютера > Сканирование с помощью используемой прикладной программы (ScanGear) > Сканирование с расширенными настройками с помощью программы ScanGear (драйвера сканера) > Сканирование в расширенном режиме

S904

ScanGear

Сканирование в расширенном режиме

Используйте вкладку Расш. режим (Advanced Mode) для указания режима цветности, разрешения вывода, яркости изображения, цветового тона и других параметров во время сканирования.

Порядок сканирования нескольких документов за один раз см. в разделе « Сканирование нескольких документов в один прием с помощью программы ScanGear (драйвера сканера) ».

Внимание!

- Правильное сканирование документов указанных ниже типов не всегда возможно. В этом

случае щелкните  (эскиз) на панели инструментов для переключения в режим полного изображения и выполнения сканирования.

- Фотографии на белом фоне
- Документы, напечатанные на белой бумаге, рукописный текст, визитные карточки и т. д.
- Тонкие документы
- Толстые документы
- Правильное сканирование документов указанных ниже типов не всегда возможно.
 - Документы со сторонами меньше 3 см (1,2 дюйма)
 - Фотографии с фигурной обрезкой

1. Поместите документ на рабочую поверхность, затем запустите программу ScanGear (драйвер сканера).

- ➔ Размещение исходных документов (при сканировании с компьютера)
- ➔ Запуск программы ScanGear (драйвера сканера)

2. Щелкните вкладку Расш. режим (Advanced Mode).

Вкладка позволяет перейти в Расш. режим (Advanced Mode).

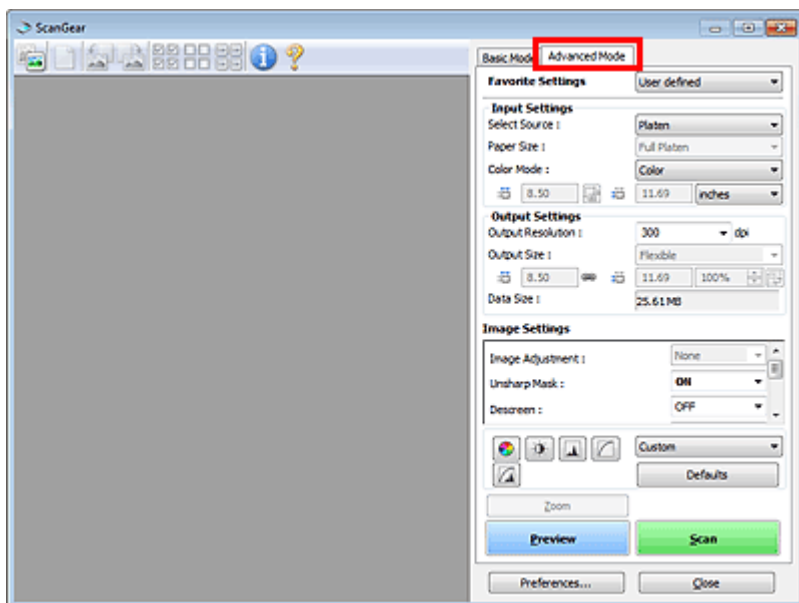

Примечание.

- При переключении режимов параметры не сохраняются.

3. Укажите значение параметра Настройка ввода (Input Settings) в соответствии с видом документа или целью.

➔ Настройка ввода

4. Нажмите кнопку Просмотр (Preview).

Предварительное изображение появится в области предварительного просмотра.

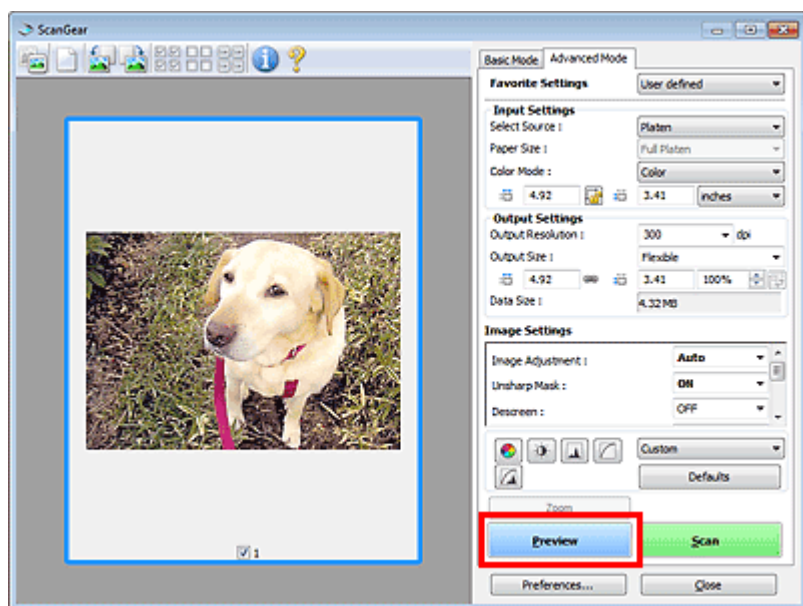

5. Задайте Настройки вывода (Output Settings).

➔ Настройки вывода

6. Настройте рамку обрезки (область сканирования), откорректируйте изображение и настройте цвета по своему усмотрению.

➔ Настройка рамок обрезки

➔ Параметры изображения

➔ Кнопки настройки цветов

7. Нажмите кнопку Сканировать (Scan).

Начинается сканирование.

Примечание.

- Нажав кнопку  (Информация), можно открыть диалоговое окно, позволяющее проверить текущие параметры сканирования (вид документа и т. д.).
- Действия программы ScanGear, выполняемые по окончании сканирования, можно задать с помощью параметров Состояние окна ScanGear после сканирования (Status of ScanGear dialog after scanning) на вкладке Сканировать (Scan) диалогового окна Настройка (Preferences).

➔ Вкладка Сканировать

Связанные разделы

● Вкладка Расш. режим

Наверх ▲

Главная > Сканирование > Сканирование с компьютера > Сканирование с помощью используемой прикладной программы (ScanGear) > Сканирование с расширенными настройками с помощью программы ScanGear (драйвера сканера) > Сканирование нескольких документов в один прием с помощью программы ScanGear (драйвера сканера)

S907



Сканирование нескольких документов в один прием с помощью программы ScanGear (драйвера сканера)

С помощью вкладок Основной режим (Basic Mode) и Расш. режим (Advanced Mode) можно выполнять одновременное сканирование двух или нескольких фотографий (небольших документов), помещенных на рабочую поверхность.

В этом разделе объясняется, как выполнять сканирование нескольких документов с помощью вкладки Основной режим (Basic Mode).

Внимание!

- Чтобы одновременно отсканировать несколько документов как одно изображение, выполняйте сканирование в режиме полного изображения.
- Документы следующих типов могут обрезаться неправильно. В этом случае настройте рамки обрезки (области сканирования) в режиме полного изображения и выполните сканирование.
 - Фотографии на белом фоне
 - Документы, напечатанные на белой бумаге, рукописный текст, визитные карточки и т. д.
 - Тонкие документы
 - Толстые документы
- ➔ Сканирование нескольких документов в режиме полного изображения
- Правильное сканирование документов следующих типов невозможно.
 - Документы со сторонами меньше 3 см (1,2 дюйма)
 - Фотографии с фигурной обрезкой

Примечание.

- На вкладке Расш. режим (Advanced Mode) можно также выполнить одновременное сканирование нескольких документов. Используйте вкладку Расш. режим (Advanced Mode) для настройки дополнительных параметров сканирования, таких как цветной режим, разрешение вывода, яркость изображения и цветовой тон.
- Подробные сведения об использовании вкладок Основной режим (Basic Mode) и Расш. режим (Advanced Mode) см. ниже в соответствующих разделах.
 - ➔ Вкладка Основной режим
 - ➔ Вкладка Расш. режим

1. Поместите документ на рабочую поверхность, затем запустите программу ScanGear (драйвер сканера).
 - ➔ Размещение исходных документов (при сканировании с компьютера)
 - ➔ Запуск программы ScanGear (драйвера сканера)
2. Задайте значение параметра Выбор источника (Select Source) в соответствии с документом, помещенным на планшет.

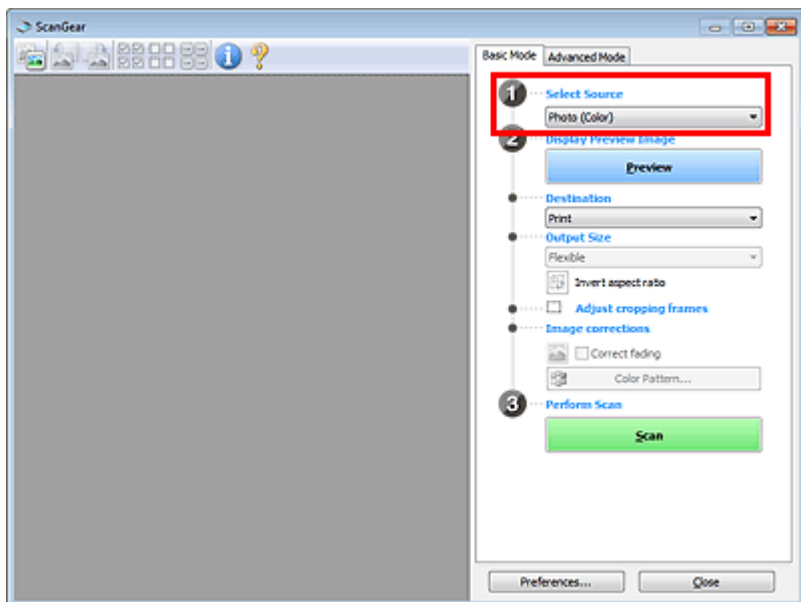

3. Нажмите кнопку Просмотр (Preview).

Эскизы предварительных изображений появятся в области предварительного просмотра. Рамки обрезки устанавливаются автоматически в соответствии с размером документа.

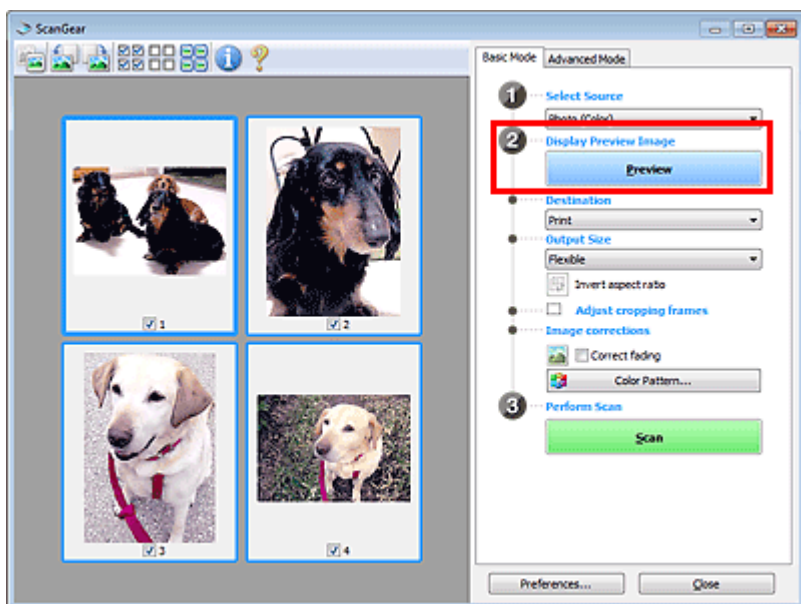

4. Укажите Место назначения (Destination).

5. Установите нужный Формат вывода (Output Size).

6. Настройте нужную рамку обрезки и выберите Коррекция изображения (Image corrections).

Примечание.

- Каждое изображение можно корректировать отдельно. Выберите кадр, который требуется скорректировать.
 - В режиме эскизов можно создать только одну рамку обрезки для каждого изображения. Чтобы создать одновременно несколько рамок обрезки в одном изображении, выполняйте сканирование в режиме полного изображения.
- ➔ Сканирование нескольких документов в режиме полного изображения

7. Выберите изображения, которые требуется отсканировать.

Установите флажки рядом с изображениями, которые следует отсканировать.

8. Нажмите кнопку Сканировать (Scan).

Сканирование нескольких документов в режиме полного изображения

Выполните указанные действия, если при предварительном просмотре эскизы отображаются неправильно или если необходимо отсканировать одновременно несколько документов как одно изображение.

Примечание.

- Наклон документов не исправляется в режиме просмотра полного изображения.

1. После предварительного просмотра изображений щелкните  (эскиз) на панели инструментов.

Переключитесь в режим полного изображения.

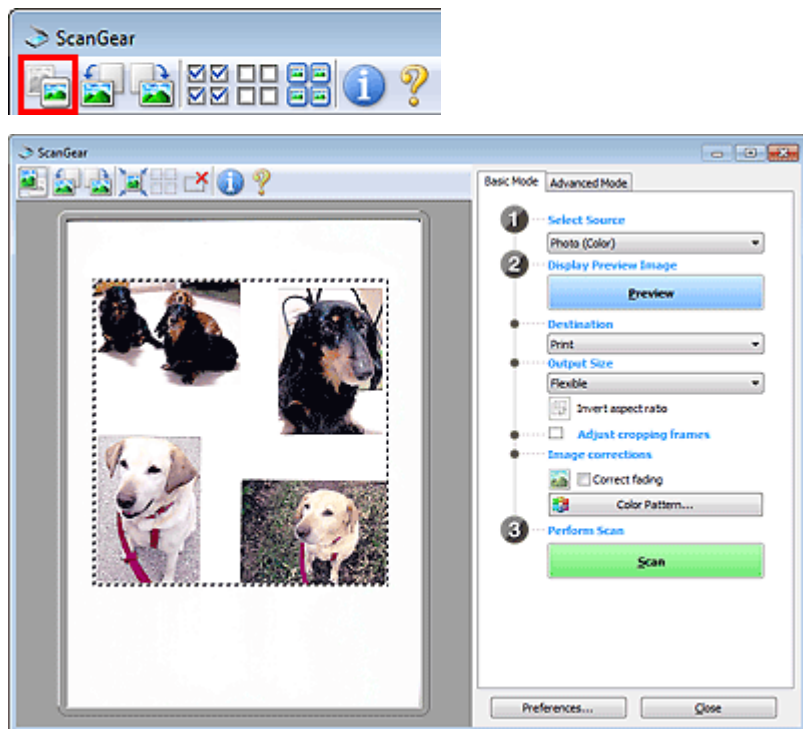

Примечание.

- Если изображение отображается полностью, этот значок заменяется значком  (полное изображение).

2. Укажите Место назначения (Destination).
3. Установите нужный Формат вывода (Output Size).

Параметр Инверсия пропорций (Invert aspect ratio) будет активирован, когда для параметра Формат вывода (Output Size) установлено любое значение, кроме Настраиваемый (Flexible). Нажмите эту кнопку для поворота рамки обрезки. Нажмите еще раз для возврата к исходной ориентации.

4. Настройте рамки обрезки.

Настройте размер и положение рамки обрезки на предварительном изображении. Можно создать также две или несколько рамок обрезки.

Если область не задана, документ сканируется в соответствии с его размером (Автоматическая обрезка). Если область была выбрана, будет отсканирована только часть изображения в пределах выбранной области.

➔ [Настройка рамок обрезки](#)

5. Настройте должным образом параметры в группе Коррекция изображения (Image corrections).

6. Нажмите кнопку Сканировать (Scan).

Сканируются области, обведенные прерывистой линией.

Примечание.

- Действия программы ScanGear, выполняемые по окончании сканирования, можно задать с помощью параметров Состояние окна ScanGear после сканирования (Status of ScanGear dialog after scanning) на вкладке Сканировать (Scan) диалогового окна Настройка (Preferences).

➔ [Вкладка Сканировать](#)

[Наверх ▲](#)

Главная > Сканирование > Сканирование с компьютера > Сканирование с помощью используемой прикладной программы (ScanGear) > Исправление изображений и настройка цветов с помощью программы ScanGear (драйвера сканера)

S908

ScanGear

Исправление изображений и настройка цветов с помощью программы ScanGear (драйвера сканера)

- **Повышение резкости изображений, оказавшихся не в фокусе, устранение пыли и царапин, а также исправление выцветших цветов**
 - ➔ **Корректировка изображений (Скрыть нечеткость, Убрать пыль и царапины, Коррекция выцветания и т.д.)**
- **Предварительный просмотр и изменение цветового тона всего сканируемого изображения**
 - ➔ **Настройка цветов с помощью цветного образца**
- **Повышение яркости цветов, выцветших со временем или вследствие наличия доминирующего оттенка**
 - ➔ **Настройка насыщенности и баланса цвета**
- **Настройка слишком темных, слишком светлых и малоконтрастных изображений**
 - ➔ **Настройка яркости и контрастности**
- **Настройка цветового тона с использованием гистограммы (графика, показывающего распределение яркости)**
 - ➔ **Настройка гистограммы**
- **Настройка яркости изображения с использованием кривой тона (графика, показывающего баланс яркости)**
 - ➔ **Настройка кривой тона**
- **Повышение резкости символов в текстовых документах или уменьшение эффекта просвечивания**
 - ➔ **Настройка порогового значения**

Наверх ▲

Главная > Сканирование > Сканирование с компьютера > Сканирование с помощью используемой прикладной программы (ScanGear) > Исправление изображений и настройка цветов с помощью программы ScanGear (драйвера сканера) > Корректировка изображений (Скрыть нечеткость, Убрать пыль и царапины, Коррекция выцветания и т.д.)

S909

ScanGear

Корректировка изображений (Скрыть нечеткость, Убрать пыль и царапины, Коррекция выцветания и т.д.)

Функции Параметры изображения (Image Settings) на вкладке Расш. режим (Advanced Mode) программы ScanGear (драйвер сканера) позволяют при сканировании изображений выделить контуры объектов, устранить следы пыли и царапины, а также исправить выцветшие цвета.

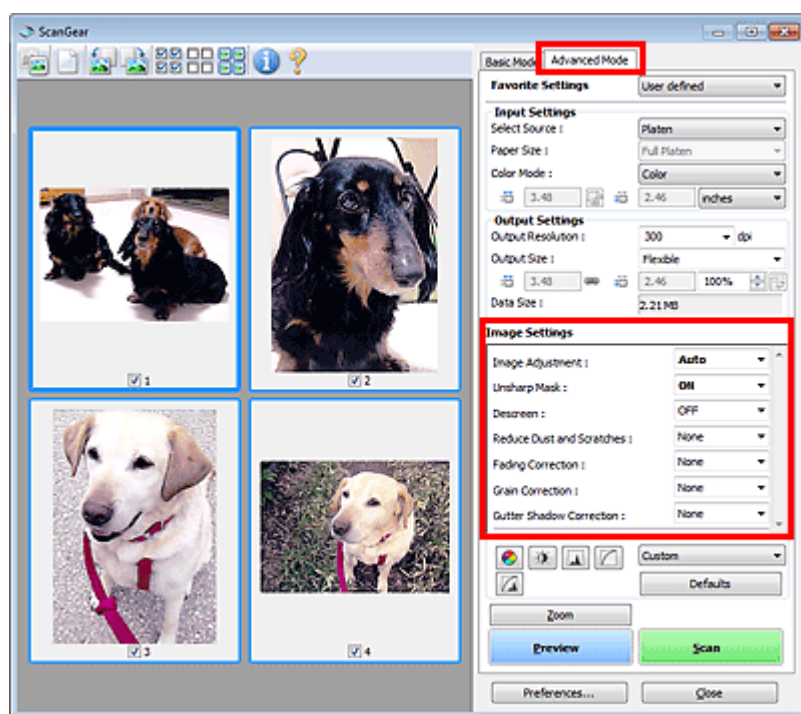

Настраиваемые параметры

Щелкните значок  (стрелка) и выберите элемент в раскрывающемся меню.



Внимание!

- Не применяйте эти функции к изображениям, не имеющим муара (интерференционных искажений), следов пыли и царапин или выцветших цветов. Это может привести к искажению цветового тона.
- Подробные сведения и меры предосторожности по каждой функции см. в разделе «[Параметры изображения](#)».

Примечание.

- Сведения об открытии вкладки Расш. режим (Advanced Mode) программы ScanGear и последующем сканировании см. в разделе «[Сканирование в расширенном режиме](#)».

Настройка яркости и цветового тона изображения

Задайте для параметра Настройка изображения (Image Adjustment) значение Автоматически (Auto), Фото (Photo), Журнал (Magazine) или Документ (Document), согласно виду документа.

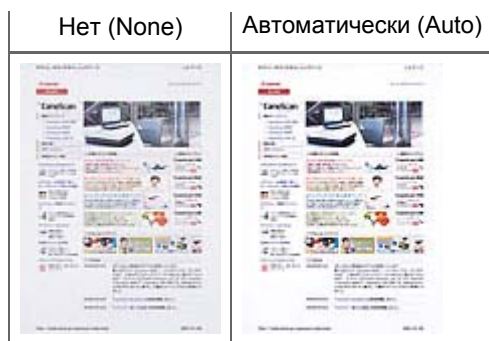

Уменьшение эффекта просвечивания для текстовых документов или ослабление фонового цвета восстановленной бумаги, газет и т. п. при сканировании документов

Установите для параметра Уменьшение просвечивания (Reduce Show-through) значение ВКЛ. (ON).



Функция повышения четкости лиц, оказавшихся немного не в фокусе

Установите для параметра Скрыть нечеткость (Unsharp Mask) значение ВКЛ. (ON).

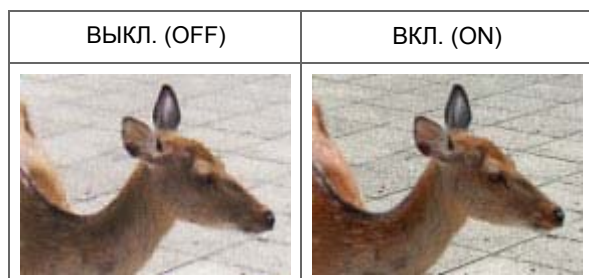

Устранение градаций и полос

Задайте для параметра Убрать растр (Descreen) значение ВКЛ. (ON).

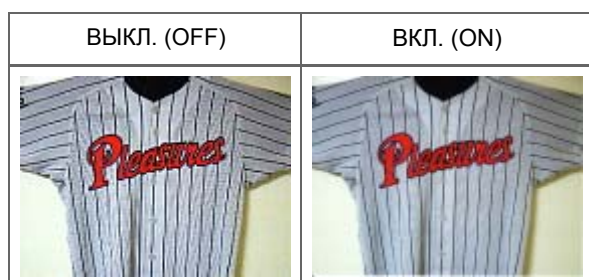

Примечание.

- При печати фотографий и рисунков изображение формируется из мелких точек. Муар проявляется в виде неравномерных градаций или полос, появляющихся при сканировании фотографий или рисунков, напечатанных мелкими точками. Функция Убрать растр (Descreen) предназначена для устранения эффекта муара.

Уменьшение следов пыли и царапин

Установите для параметра Убрать пыль и царапины (Reduce Dust and Scratches) значение Низкая (Low), Средняя (Medium) или Высокая (High) в соответствии со степенью интенсивности пыли и царапин.





Коррекция фотографий, выцветших со временем или вследствие наличия доминирующего оттенка

Установите для параметра Коррекция выцветания (Fading Correction) значение Низкая (Low), Средняя (Medium) или Высокая (High) в соответствии со степенью выцветания или интенсивности доминирующего оттенка.



Уменьшение зернистости

Установите для параметра Коррекция зернистости (Grain Correction) значение Низкая (Low), Средняя (Medium) или Высокая (High) в соответствии со степенью зернистости.



Коррекция тени, которая появляется между страницами при сканировании раскрытых буклетов

Установите для параметра Корр. тени от перепл. (Gutter Shadow Correction) значение Низкая (Low), Средняя (Medium) или Высокая (High) в соответствии с интенсивностью теней.



Главная > Сканирование > Сканирование с компьютера > Сканирование с помощью используемой прикладной программы (ScanGear) > Исправление изображений и настройка цветов с помощью программы ScanGear (драйвера сканера) > Настройка цветов с помощью цветного образца

S910



Настройка цветов с помощью цветного образца

Можно просмотреть изменения цветов и восстановить естественные цвета с помощью функции цветного образца на вкладке Основной режим (Basic Mode) программы ScanGear (драйвер сканера).

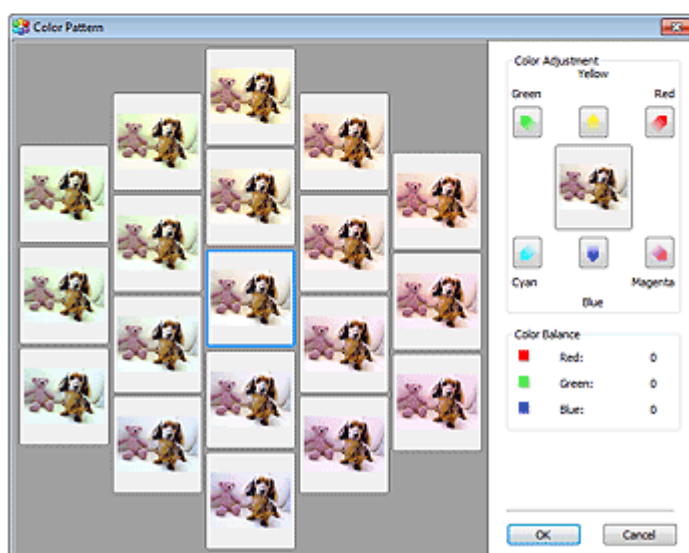
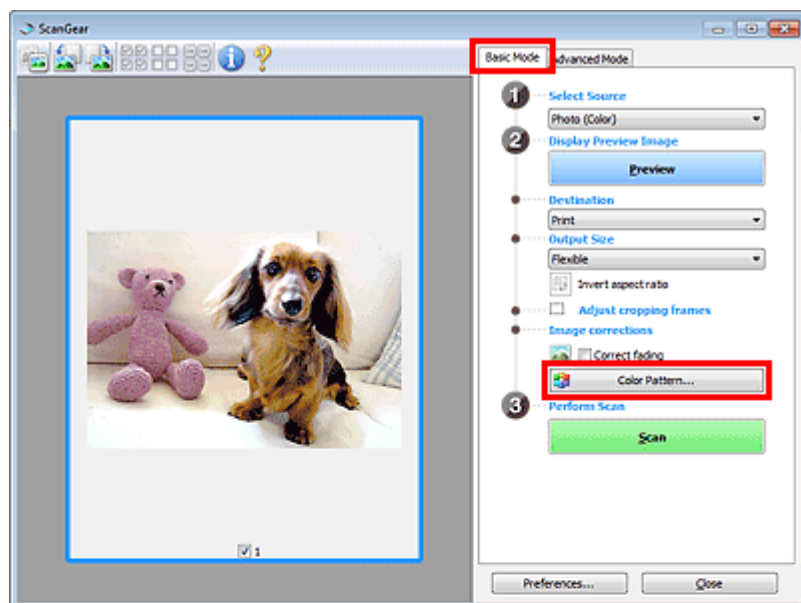

Настройка цветов

Откорректируйте цвета, выцветшие со временем или вследствие наличия доминирующего оттенка. «Доминирующий оттенок» может появиться по причине погодных условий или из-за преобладания насыщенных цветов.

Нажмите на стрелку в группе Настройка цветов (Color Adjustment) для усиления соответствующего цвета.

Голубой и красный, малиновый и зеленый, желтый и синий являются комплементарными цветовыми парами (каждая пара при смешении образует оттенок серого цвета). Можно воссоздать

естественные цвета путем уменьшения интенсивности доминирующего цвета и усиления комплиментарного цвета.

Рекомендуется найти область изображения, которая должна быть белой, и настроить цвета так, чтобы эта область стала белой.

Изображение для предварительного просмотра появится в центре. По мере изменения цветов цвета изображения для предварительного просмотра также будут меняться.

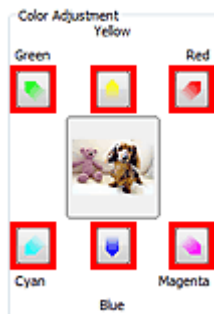

Ниже приведен пример коррекции изображения, окрашенного в голубой цвет.

Поскольку сильно выражены цвета Синий (Blue) и Зеленый (Green), для корректировки используйте стрелки Желтый (Yellow) и Малиновый (Magenta).

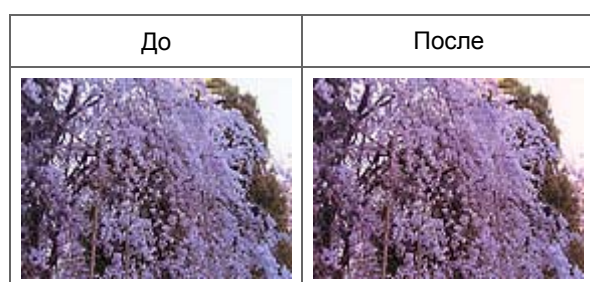

Примечание.

- Настройки цветов применяются только к рамкам обрезки (областям сканирования) или к кадру, выбранному в режиме эскизов. Вы можете выбрать несколько кадров или рамок обрезки, щелкая их при нажатой клавише Ctrl.
- Также можно выбрать цветовой тон из таблицы, отображаемой в окне Цветной образец (Color Pattern) слева.
- Эту функцию можно использовать также для придания изображению определенного тона. Увеличьте интенсивность малинового для придания теплого тона, повысьте уровень синего для придания холодного тона.

Главная > Сканирование > Сканирование с компьютера > Сканирование с помощью используемой прикладной программы (ScanGear) > Исправление изображений и настройка цветов с помощью программы ScanGear (драйвера сканера) > Настройка насыщенности и баланса цвета

S911

ScanGear

Настройка насыщенности и баланса цвета

На вкладке Расш. режим (Advanced Mode) программы ScanGear (драйвер сканера) выберите  (Насыщенность/баланс)

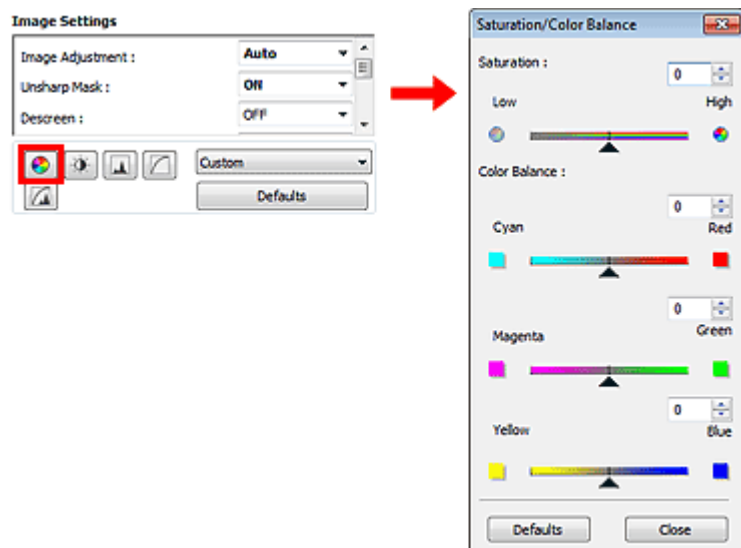

Примечание.

- Нажмите кнопку По умолч. (Defaults) для сброса всех настроек в текущем окне.

Насыщенность

Настройте насыщенность (яркость цветов) изображения. Можно повысить яркость цветов, выцветших со временем, и т. д.

Переместите ▲ (регулятор) параметра Насыщенность (Saturation) влево, чтобы уменьшить насыщенность (сделать изображение темнее), или вправо, чтобы увеличить насыщенность (сделать изображение светлее). Можно также ввести числовое значение (от -127 до 127).

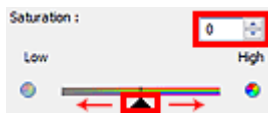

Насыщенность уменьшена	Исходное изображение	Насыщенность увеличена
		

Примечание.

- При чрезмерном увеличении насыщенности естественный цветовой тон исходного изображения может быть утерян.

Баланс цвета

Настройте изображения, имеющие доминирующий оттенок. «Доминирующий оттенок» может появиться по причине погодных условий или из-за преобладания насыщенных цветов.

Перемещайте ▲ (регулятор) параметра Баланс цвета (Color Balance) влево или вправо для повышения интенсивности соответствующего цвета.

Голубой и Красный

Малиновый и Зеленый

Желтый и Синий

Это комплиментарные цветовые пары (каждая пара при смешении образует оттенок серого).

Можно воссоздать естественные цвета путем уменьшения интенсивности доминирующего цвета и усиления комплиментарного цвета.

Полностью откорректировать изображение с помощью только одной цветовой пары, как правило, затруднительно. Рекомендуется найти область изображения, которая должна быть белой, и настроить все три цветовые пары так, чтобы эта область стала белой.

Можно также ввести числовое значение (от -127 до 127).

Ниже дан пример изображения, в котором настроена пара «Голубой и Красный».

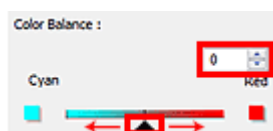

Увеличена интенсивность голубого	Увеличена интенсивность красного

[Наверх ▲](#)

Главная > Сканирование > Сканирование с компьютера > Сканирование с помощью используемой прикладной программы (ScanGear) > Исправление изображений и настройка цветов с помощью программы ScanGear (драйвера сканера) > Настройка яркости и контрастности

S912

ScanGear



Настройка яркости и контрастности

На вкладке Расш. режим (Advanced Mode) программы ScanGear (драйвер сканера) нажмите

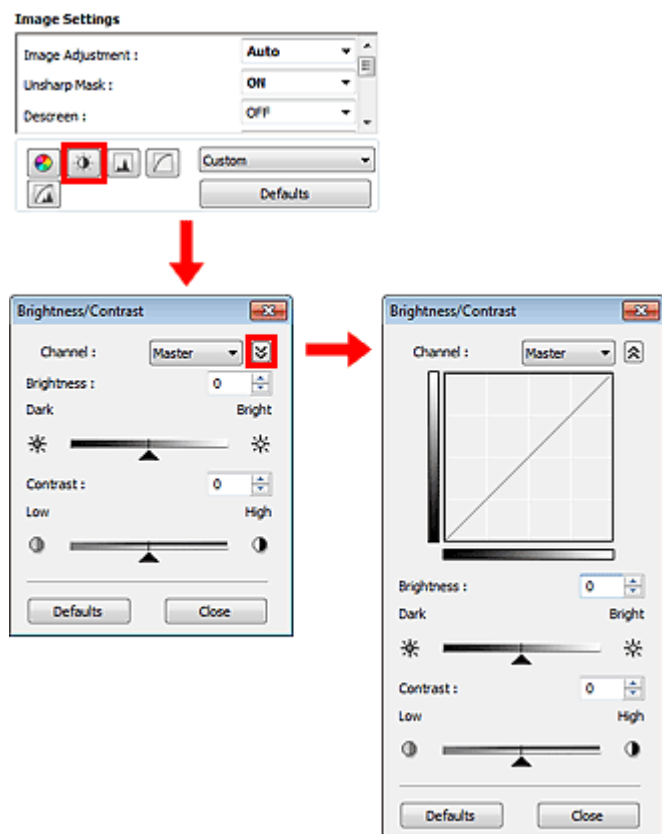
кнопку  (Яркость/контрастность).



Примечание.

- Щелкните  (стрелка вниз) для переключения в подробный режим. Щелкните  (стрелка вверх) для возврата в предыдущий режим.
- Нажмите кнопку По умолч. (Defaults) для сброса всех настроек в текущем окне.

Канал (Channel)

Каждая точка изображения является комбинацией красного, зеленого и синего цветов в различных соотношениях. Эти цвета можно настроить индивидуально, как отдельные «каналы».

- **Общий (Master)**
Совместная настройка красного, зеленого и синего цветов.
- **Красный (Red)**
Настройка красного канала.
- **Зеленый (Green)**
Настройка зеленого канала.
- **Синий (Blue)**
Настройка синего канала.

Примечание.

- Если для параметра Режим цветн. (Color Mode) указано значение Оттенки серого (Grayscale), в пункте Канал (Channel) будет отображаться только значение Оттенки серого (Grayscale).

Яркость

Настройте яркость изображения. Переместите ▲ (регулятор) параметра Яркость (Brightness) влево, чтобы сделать изображение темнее, или вправо, чтобы изображение стало светлее. Можно также ввести числовое значение (от -127 до 127).



Примечание.

- Светлые участки изображения могут быть потеряны, если сделать изображение слишком ярким. Если чрезмерно затемнить изображение, могут быть потеряны темные участки.

Контрастность

«Контрастность» является показателем различия между яркими и темными участками изображения. Повышение контрастности увеличивает эту разность, поэтому изображение становится более четким. Снижение контрастности уменьшает эту разность, поэтому изображение становится менее четким.

Переместите ▲ (регулятор) параметра Контрастность (Contrast) влево, чтобы снизить, или вправо, чтобы повысить контрастность изображения. Можно также ввести числовое значение (от -127 до 127).

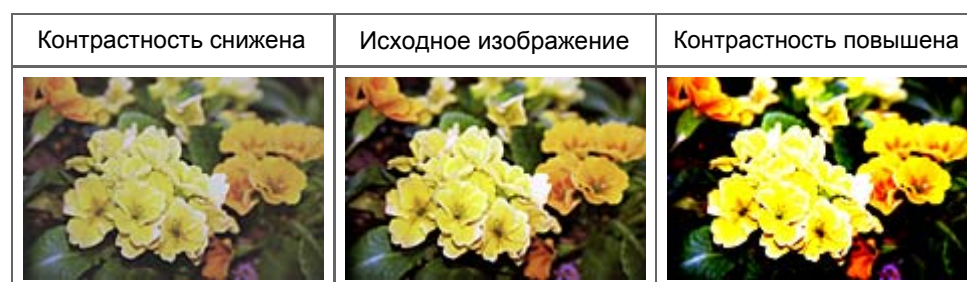

Примечание.

- Увеличение контрастности эффективно для придания нерезким изображениям ощущения объемности. Однако наиболее освещенные и затемненные участки изображения могут быть потеряны, если повысить контрастность чрезмерно.

Главная > Сканирование > Сканирование с компьютера > Сканирование с помощью используемой прикладной программы (ScanGear) > Исправление изображений и настройка цветов с помощью программы ScanGear (драйвера сканера) > Настройка гистограммы

S913

ScanGear

Настройка гистограммы

На вкладке Расш. режим (Advanced Mode) программы ScanGear (драйвер сканера) нажмите

кнопку  (Гистограмма).

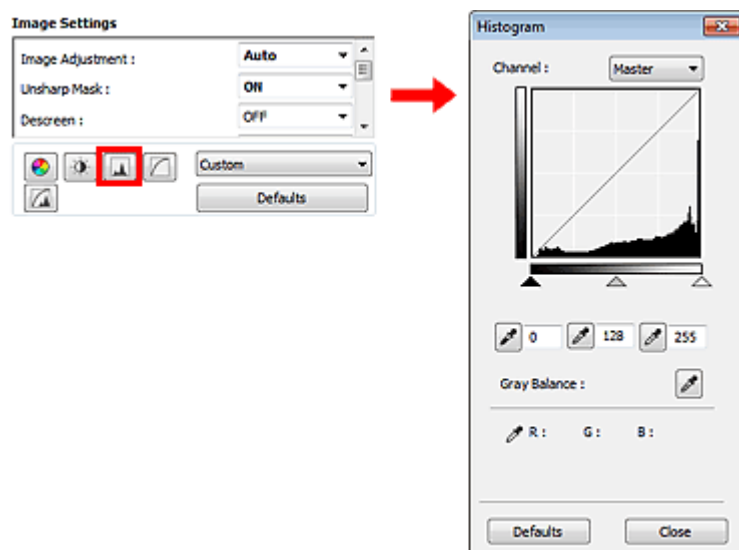

Примечание.

- Нажмите кнопку По умолч. (Defaults) для сброса всех настроек в текущем окне.

Канал (Channel)

Каждая точка изображения является комбинацией красного, зеленого и синего цветов в различных соотношениях. Эти цвета можно настроить индивидуально, как отдельные «каналы».

- **Общий (Master)**
Совместная настройка красного, зеленого и синего цветов.
- **Красный (Red)**
Настройка красного канала.
- **Зеленый (Green)**
Настройка зеленого канала.
- **Синий (Blue)**
Настройка синего канала.

Примечание.

- Если для параметра Режим цветн. (Color Mode) указано значение Оттенки серого (Grayscale), в пункте Канал (Channel) будет отображаться только значение Оттенки серого (Grayscale).

Чтение гистограмм

Можно просмотреть гистограмму заданной области для каждого канала Канал (Channel). Чем выше пиковое значение гистограммы, тем большее количество данных имеет этот уровень.



(1) Яркая область	(2) Темная область	(3) Полное изображение
Больше данных приходится на сторону светов.	Больше данных приходится на сторону теней.	Широкое распределение данных между светом и тенью.

Настройка гистограмм (с использованием регулятора)

Выберите Канал (Channel) и переместите ▲ (регулятор черной точки) или △ (регулятор белой точки), чтобы задать уровень для тени или света.

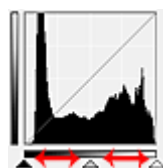

- Все участки слева от ▲ (регулятор черной точки) станут черными (уровень 0).
- Участки, расположенные в районе △ (регулятора средней точки), получают оттенок, расположенный точно посередине между черной и белой точками.
- Все участки справа от △ (регулятора белой точки) станут белыми (уровень 255).

Если значение параметра Настройка изображения (Image Adjustment) не установлено на Нет (None), то настройки, показанные ниже, выполняются автоматически.

Перемещение регуляторов черной и белой точек

Для настройки яркости перемещайте регуляторы черной и белой точек.

Изображения, большая часть данных в которых приходится на светлые участки

Переместите регулятор черной точки по направлению к светлым участкам.

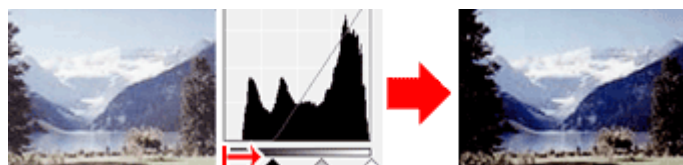

Изображения, большая часть данных в которых приходится на тени

Переместите регулятор белой точки по направлению к теням.

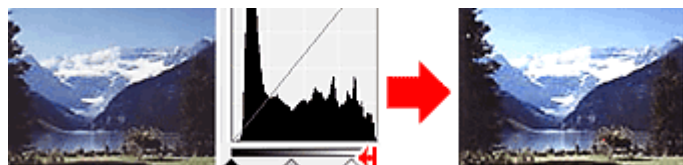

Изображения с широким распределением данных

Переместите регулятор черной точки по направлению к светлым участкам, регулятор белой точки — к теням.

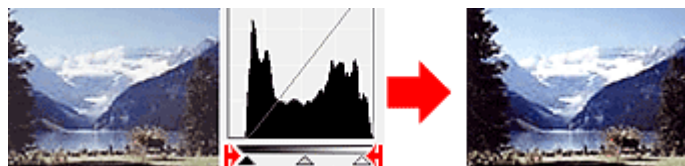

Перемещение регулятора средней точки

Переместите регулятор средней точки, чтобы задать уровень для середины тонового диапазона.

Изображения, большая часть данных в которых приходится на светлые участки

Переместите регулятор средней точки по направлению к светлым участкам.

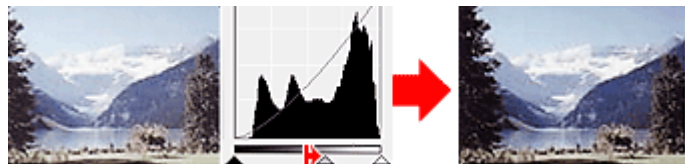

Изображения, большая часть данных в которых приходится на тени

Переместите регулятор средней точки по направлению к теням.



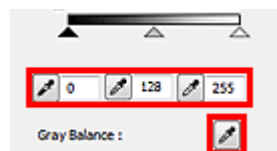

Настройка гистограмм (с использованием пипеток)

Если выбрать Канал (Channel) и щелкнуть пипетку для черной, средней или белой точки, указатель мыши на предварительном изображении примет форму пипетки. Чтобы изменить настройку, щелкните пипетку, отображаемую под гистограммой.



- Точка, указанная с помощью  (пипетки для черной точки), станет самой темной точкой. Можно также ввести числовое значение (от 0 до 245).

- Точка, указанная с помощью  (пипетки для средней точки), станет средней точкой тонового диапазона. Можно также ввести числовое значение (от 5 до 250).

- Точка, указанная с помощью  (пипетки для белой точки), станет самой светлой точкой. Можно также ввести числовое значение (от 10 до 255).

- Щелкните  (пипетка) для параметра Баланс серого (Gray Balance) и щелкните участок предварительного изображения, цвет которого необходимо настроить.

Выбранная точка становится ахроматической опорной точкой, а оставшаяся часть изображения настраивается соответственно. Например, если снег на фотографии имеет синеватый оттенок, щелкните по синеватому участку, чтобы изменить все изображение и восстановить естественные цвета.

Главная > Сканирование > Сканирование с компьютера > Сканирование с помощью используемой прикладной программы (ScanGear) > Исправление изображений и настройка цветов с помощью программы ScanGear (драйвера сканера) > Настройка кривой тона

S914

Настройка кривой тона

На вкладке Расш. режим (Advanced Mode) программы ScanGear (драйвер сканера) нажмите

кнопку  (Настройки кривой тона).

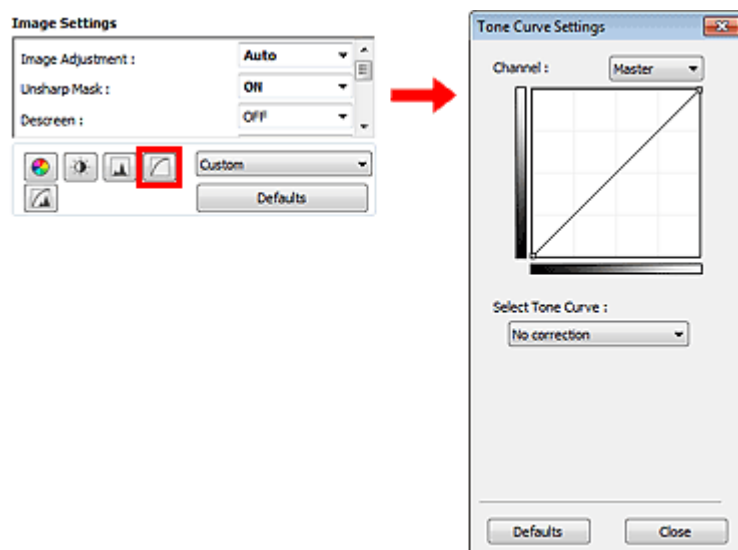

Примечание.

- Нажмите кнопку По умолч. (Defaults) для сброса всех настроек в текущем окне.

Канал (Channel)

Каждая точка изображения является комбинацией красного, зеленого и синего цветов в различных соотношениях. Эти цвета можно настроить индивидуально, как отдельные «каналы».

- **Общий (Master)**
Совместная настройка красного, зеленого и синего цветов.
- **Красный (Red)**
Настройка красного канала.
- **Зеленый (Green)**
Настройка зеленого канала.
- **Синий (Blue)**
Настройка синего канала.

Примечание.

- Если для параметра Режим цветн. (Color Mode) указано значение Оттенки серого (Grayscale), в пункте Канал (Channel) будет отображаться только значение Оттенки серого (Grayscale).

Чтение кривых тона

При использовании программы ScanGear отсканированные изображения, полученные со сканера, являются входными данными, а изображения на экране монитора — выходными. «Кривая тона» показывает баланс тона входных и выходных данных для каждого значения параметра Канал (Channel).

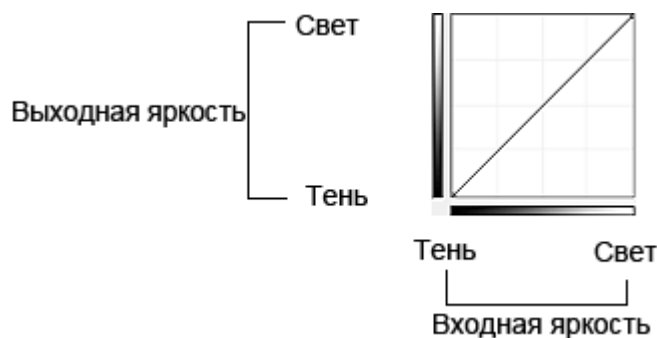

Настройка кривой тона

В окне Выбор кривой тона (Select Tone Curve) выберите кривую тона Без коррекции (No correction), Передержка (Overexposure), Недодержка (Underexposure), Высокий контраст (High contrast), Обращение негатив/позитив (Reverse the negative/positive image) или Правка специальной кривой (Edit custom curve).

Без коррекции (No correction) (нет изменений)

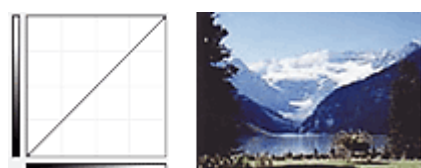

Передержка (Overexposure) (выпуклая кривая)

Входные данные средних тонов растянуты по направлению к светлым участкам на выходе, в результате чего при просмотре на мониторе изображение получается более светлым.



Недодержка (Underexposure) (вогнутая кривая)

Входные данные средних тонов растянуты по направлению к теням на выходе, в результате чего при просмотре на мониторе изображение получается более темным.



Высокий контраст (High contrast) (S-образная кривая)

Входная интенсивность светлых участков и теней повышена, вследствие чего изображение получается высококонтрастным.

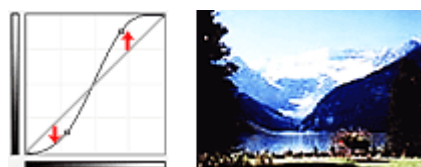

Обращение негатив/позитив (Reverse the negative/positive image) (нисходящая наклонная линия)

Стороны входа и выхода изменены на противоположные, что в результате дает инвертированное изображение.

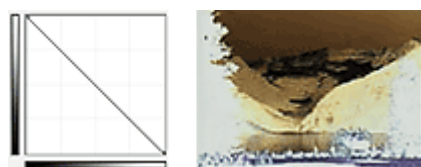

Правка специальной кривой (Edit custom curve)

Можно перемещать отдельные точки кривой тона для настройки яркости соответствующих участков изображения.

[Наверх ▲](#)

Главная > Сканирование > Сканирование с компьютера > Сканирование с помощью используемой прикладной программы (ScanGear) > Исправление изображений и настройка цветов с помощью программы ScanGear (драйвера сканера) > Настройка порогового значения

S915

ScanGear

Настройка порогового значения

Яркость цветных и полутоновых изображений выражается значением в диапазоне от 0 до 255. Однако при создании черно-белых изображений все цвета преобразуются в черный (0) или белый (255) цвет. «Пороговое» значение является пограничным значением, разделяющим черный и белый цвета. Задавая пороговый уровень, можно сделать текст в документе более отчетливым либо устранить изображение, просвечивающее сквозь бумагу в газетах.

Эта функция доступна, если в списке Режим цветн. (Color Mode) выбрано значение Черно-белое (Black and White).

На вкладке Расш. режим (Advanced Mode) программы ScanGear (драйвер сканера) нажмите

кнопку  (Порог).

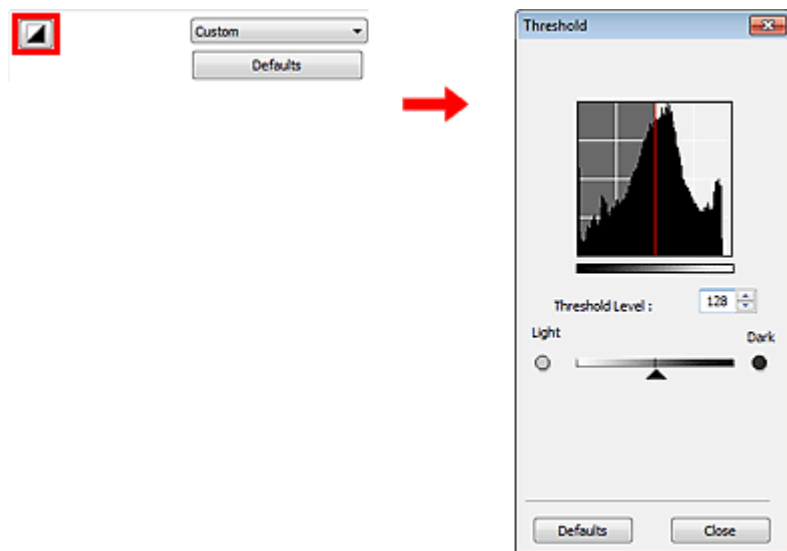

Примечание.

- Нажмите кнопку По умолч. (Defaults) для сброса всех настроек в текущем окне.

Настройка порогового значения

Переместите  (регулятор) вправо, чтобы повысить пороговое значение и тем самым увеличить черные участки. Переместите регулятор влево для того, чтобы уменьшить пороговое значение и, следовательно, увеличить белые области изображения. Можно также ввести числовое значение (от 0 до 255).



Наверх 

Главная > Сканирование > Сканирование с компьютера > Сканирование с помощью используемой прикладной программы (ScanGear) > Окна программы ScanGear (драйвера сканера)

S923



Окна программы ScanGear (драйвера сканера)

➡ Вкладка Основной режим

➡ Вкладка Расш. режим

- Настройка ввода
- Настройки вывода
- Параметры изображения
- Кнопки настройки цветов

➡ Диалоговое окно Настройка

- Вкладка Сканер
- Вкладка Просмотр
- Вкладка Сканировать
- Вкладка Параметры цвета

Наверх ▲

Главная > Сканирование > Сканирование с компьютера > Сканирование с помощью используемой прикладной программы (ScanGear) > Окна программы ScanGear (драйвера сканера) > Вкладка Основной режим

S924



Вкладка Основной режим

Этот режим предназначен для простого сканирования путем выполнения несложных действий. В этом разделе описаны параметры и функции, доступные на вкладке Основной режим (Basic Mode).

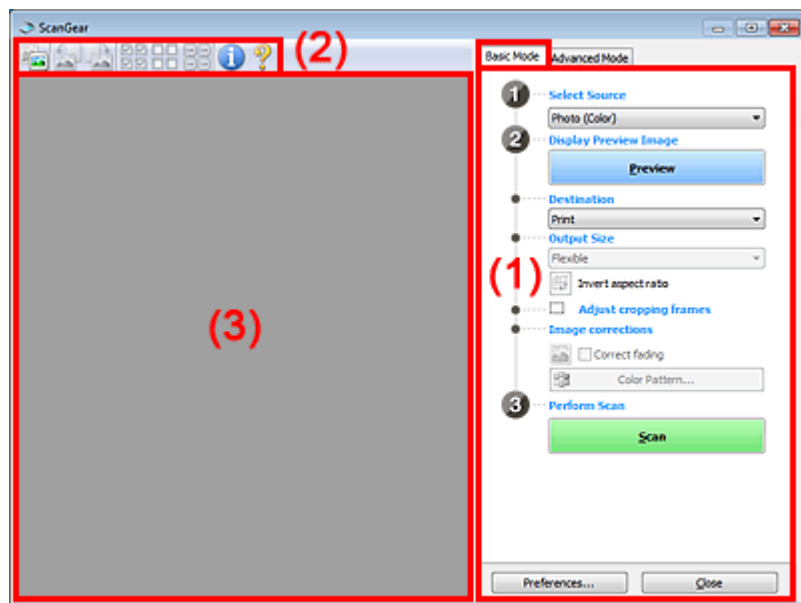

- (1) Кнопки настроек и управления
- (2) Панель инструментов
- (3) Область предварительного просмотра

Примечание.

- Отображаемые параметры могут быть различны в зависимости от вида документа и режима просмотра.

(1) Кнопки настроек и управления

- **Выбор источника (Select Source)**
 - **Фото (цветной) (Photo (Color))**
Сканирование цветных фотографий.
 - **Журнал (цветной) (Magazine (Color))**
Сканирование цветных журналов.
 - **Документ (цветной) (Document (Color))**
Цветное сканирование документов.
 - **Документ (оттенки серого) (Document (Grayscale))**
Сканирование документов в черно-белом режиме.

Примечание.

- При выборе типа документа активируется функция скрытия нечеткости. Также будет активирована функция настройки изображения, с помощью которой выполняется настройка изображений на основе типа документа.
- Если выбрать значение Журнал (цветной) (Magazine (Color)), будет задействована функция «Убрать растр».

- **Предв. просмотр изображений (Display Preview Image)**

- **Просмотр (Preview)**

Выполнение пробного сканирования.

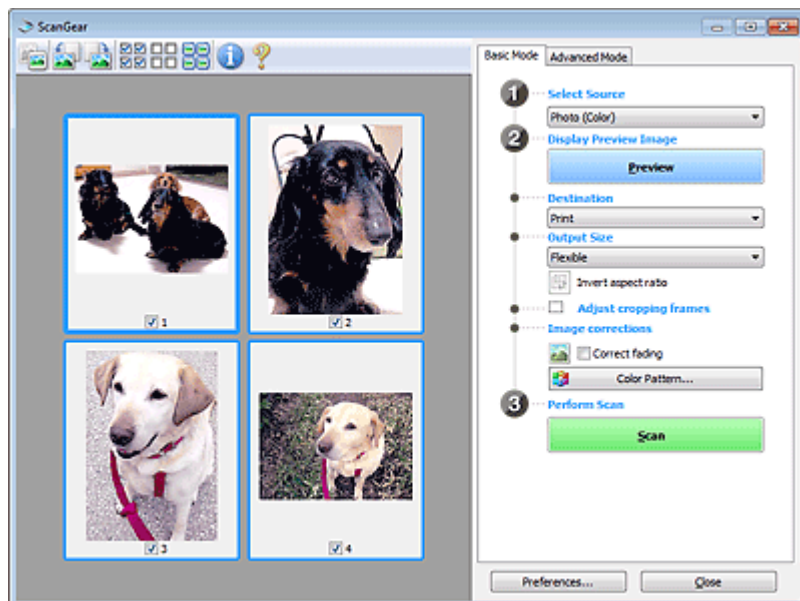

Примечание.

- При первом использовании устройства функция калибровки сканера запустится автоматически. Подождите, пока появится предварительное изображение.

- **Место назначения (Destination)**

Выберите назначение отсканированного изображения.

- **Печать (Print)**

Выберите это значение, чтобы напечатать отсканированное изображение на принтере.

- **Отображение изображения (Image display)**

Выберите это значение для просмотра отсканированного изображения на мониторе.

- **OCR**

Выберите это значение для работы с отсканированным изображением в программе OCR. «Программы OCR» преобразуют текст, отсканированный как изображение, в текстовые данные, которые можно редактировать в текстовых редакторах и других программах.

- **Формат вывода (Output Size)**

Выберите выходной формат.

Параметры формата вывода варьируются в зависимости от значения параметра Место назначения (Destination).

- **Настраиваемый (Flexible)**

Позволяет произвольно настраивать рамки обрезки (области сканирования).

В режиме эскиза

Для отображения рамки обрезки перетащите указатель мыши на эскиз. Если рамка обрезки показана на экране, будет отсканирована часть изображения, ограниченная рамкой. Если рамка обрезки не отображается, каждая рамка сканируется как отдельное изображение.

В режиме полного изображения

Если рамка обрезки не отображается, будет отсканирована вся область предварительного просмотра. Если рамка обрезки показана на экране, будет отсканирована часть изображения, ограниченная рамкой.

- **Размер страницы (L, A4 и т. д.)**

Выберите выходной размер бумаги. В пределах рамки обрезки будет отсканирована область, соответствующая выбранному размеру бумаги. Рамку можно увеличить или уменьшить методом перетаскивания, сохраняя при этом ее пропорции.

- **Размер монитора (1024 x 768 пикселей и т. д.)**

Выберите формат вывода в пикселях.

На экране появится рамка обрезки, соответствующая выбранному размеру монитора, и

будет сканироваться часть изображения, ограниченная рамкой обрезки. Рамку можно увеличить или уменьшить методом перетаскивания, сохраняя при этом ее пропорции.

- **Добавить/Удалить... (Add/Delete...)**

Открытие диалогового окна Добавление/Удаление формата вывода (Add/Delete the Output Size), позволяющего задавать специальные форматы вывода. Этот вариант можно выбрать, если для параметра Место назначения (Destination) задано значение Печать (Print) или Отображение изображения (Image display).

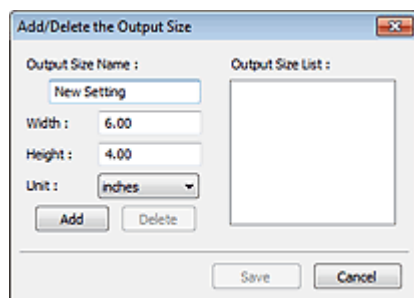

В диалоговом окне Добавление/Удаление формата вывода (Add/Delete the Output Size) можно задать несколько форматов вывода и сохранить их за один прием. Сохраненные пункты появятся в списке Формат вывода (Output Size) вместе со стандартными пунктами и будут доступны для выбора.

Добавить

Для добавления формата введите значения параметров Название формата вывода (Output Size Name), Ширина (Width) и Высота (Height), затем нажмите кнопку Добавить (Add). Для параметра Единица (Unit) можно выбрать значения мм или дюймов (inches), если для параметра Место назначения (Destination) установлено значение Печать (Print), или только значение пикселей (pixels), если для параметра Место назначения (Destination) установлено значение Отображение изображения (Image display). Название добавленного формата отображается в списке Список форматов вывода (Output Size List). Нажмите кнопку Сохранить (Save), чтобы сохранить форматы, перечисленные в списке Список форматов вывода (Output Size List).

Удалить

Для удаления пункта выберите его в списке Список форматов вывода (Output Size List) и нажмите кнопку Удалить (Delete). Нажмите кнопку Сохранить (Save), чтобы сохранить форматы, перечисленные в списке Список форматов вывода (Output Size List).



Внимание!

- Удаление стандартных форматов, таких как A4 и 1024 x 768 пикселей (1024 x 768 pixels), невозможно.



Примечание.

- Можно сохранить до 10 элементов.
- При вводе значения за пределами допустимого диапазона отображается сообщение об ошибке. Введите значение в пределах заданного диапазона.



Примечание.

- Для получения подробных сведений об отображении рамки обрезки в просмотренных изображениях см. раздел Обрезанный кадр в просмотренных изображениях (Cropping Frame on Previewed Images) на «[Вкладка Просмотр](#)» (диалоговое окно Настройка (Preferences)).



- **Инверсия пропорций (Invert aspect ratio)**

Доступно, когда для параметра Формат вывода (Output Size) выбрано любое значение, кроме Настраиваемый (Flexible).

Нажмите эту кнопку для поворота рамки обрезки. Нажмите еще раз для возврата к исходной ориентации.

- **Настройка рамок обрезки (Adjust cropping frames)**

Имеется возможность настроить область сканирования в пределах области просмотра. Если область не задана, документ сканируется в соответствии с его размером (Автоматическая обрезка). Если область выбрана, то будет отсканирована только часть изображения в пределах рамки обрезки.

➔ [Настройка рамок обрезки](#)

- **Коррекция изображения (Image corrections)**

Позволяет применять исправления к изображениям.

 **Внимание!**

- Функции Примен. автом. исправл. док-тов (Apply Auto Document Fix) и Коррекция выцветания (Correct fading) доступны, когда на вкладке Параметры цвета (Color Settings) диалогового окна Настройка (Preferences) выбрано значение Рекомендуемые (Recommended).

 **Примечание.**

- Доступные функции отличаются в зависимости от типа документа, выбранного в пункте Выбор источника (Select Source).

- **Примен. автом. исправл. док-тов (Apply Auto Document Fix)**

Повышение четкости текста документа или журнала для обеспечения большего удобства при чтении.

 **Внимание!**

- Если этот флажок установлен, сканирование может выполняться дольше, чем обычно.
- Цветовой тон может измениться по сравнению с исходным изображением вследствие коррекции. В этом случае снимите флажок и выполните сканирование.
- Если область сканирования слишком мала, функция Примен. автом. исправл. док-тов (Apply Auto Document Fix) может работать неэффективно.

- **Коррекция выцветания (Correct fading)**

Коррекция и сканирование изображений, выцветших от времени или имеющих доминирующий оттенок.

- **Ослабить тени от переплета (Reduce gutter shadow)**

Коррекция тени, которая появляется между страницами при сканировании раскрытых буклетов.

 **Внимание!**

- Во избежание неполадок при использовании этой функции см. раздел « [Корр. тени от перепл. \(Gutter Shadow Correction\)](#) ».

- **Цветной образец... (Color Pattern...)**

Позволяет настраивать общий цвет изображения. Можно исправить цвета, имеющие доминирующий оттенок и другие цветовые дефекты, и восстановить естественные цвета, видя при этом изменения цвета в окне предварительного просмотра.

➔ [Настройка цветов с помощью цветного образца](#)

 **Внимание!**

- Это значение параметра недоступно, когда применяется функция Сопоставление цветов (Color Matching) на вкладке Параметры цвета (Color Settings) диалогового окна Настройка (Preferences).

- **Выполнение сканирования (Perform Scan)**

- **Сканировать (Scan)**

Начинается сканирование.

 **Примечание.**

- После начала сканирования будет отображаться ход выполнения операции. Нажмите кнопку Отмена (Cancel), чтобы прервать сканирование.

- **Настройка... (Preferences...)**

Открывается диалоговое окно Настройка (Preferences), позволяющее задавать параметры сканирования/предварительного просмотра.

➔ [Диалоговое окно Настройка](#)

- **Закрыть (Close)**



Закрыть программу ScanGear.

(2) Панель инструментов

- **Панель инструментов**

Предварительные изображения можно настраивать или поворачивать. Кнопки, отображаемые на панели инструментов, зависят от режима отображения.

В режиме эскиза**В режиме полного изображения**

-  (Эскиз) /  (Полное изображение)

Переключение в область предварительного просмотра.

➔ Область предварительного просмотра

-  (Поворот влево)

Изображение в области предварительного просмотра поворачивается на 90 градусов против часовой стрелки.

- Результат будет отражен в отсканированном изображении.

- Изображение возвращается в исходное состояние при повторном предварительном просмотре.

-  (Поворот вправо)

Изображение в области предварительного просмотра поворачивается на 90 градусов по часовой стрелке.

- Результат будет отражен в отсканированном изображении.

- Изображение возвращается в исходное состояние при повторном предварительном просмотре.

-  (Автоматическая обрезка)

Отображение и автоматическая настройка рамки обрезки в соответствии с размером документа, отображаемого в области предварительного просмотра. Область сканирования уменьшается при каждом нажатии этой кнопки, если в пределах рамки обрезки есть область обрезки.

-  (Выбрать все кадры)

Доступно при отображении двух или более кадров.

В режиме эскизов устанавливаются флажки рядом с изображениями.

-  (Отмена выбора всех кадров)

Доступно при отображении двух или более кадров.

В режиме эскизов снимаются флажки рядом с изображениями.

-  (Выбор всех кадров)

Доступно при отображении двух или более кадров.

Изображения выбираются в режиме просмотра эскизов; вокруг изображения появится синий контур.

-  (Выбор всех рамок обрезки)



Доступно при наличии двух или более рамок обрезки.

Доступно, если установлены две или более рамки обрезки. Все рамки обрезки

отображаются толстыми пунктирными линиями, и к ним применяются эти параметры.

-  (Убрать рамку обрезки)

Удаление выбранной рамки обрезки.

-  (Информация)
 Отображение версии программы ScanGear и текущих параметров сканирования (вид документа и т. д.).
-  (Открыть Руководство)
 Открытие данной страницы.

(3) Область предварительного просмотра

- Область предварительного просмотра**



Здесь отображается пробное изображение после нажатия кнопки Просмотр (Preview). Результаты настройки (коррекция изображения, настройка цветов и т. д.), сделанных в разделе «**Кнопки настроек и управления**», можно проверить.

 **Когда (эскиз) отображается на панели инструментов.**

Рамки обрезки определяются в соответствии с размером документа, и отображаются эскизы отсканированных изображений. Сканируются только изображения с установленными флажками.



Примечание.

- Во время предварительного просмотра нескольких изображений различные контуры означают различное состояние выбора.
 - Активный кадр (жирный синий контур): отображаемые настройки будут применены.
 - Выбранный кадр (тонкий синий контур): настройки будут применены одновременно к активному кадру и к выбранным кадрам. Несколько изображений можно выбрать, щелкнув их кнопкой мыши при нажатой клавише Ctrl.
 - Невыбранный кадр (без контура): параметры не будут применены.
- Дважды щелкните кадр, чтобы увеличить изображение. Щелкните   (переход между кадрами) внизу экрана для отображения предыдущего или следующего кадра. Дважды щелкните кадр еще раз, чтобы вернуть отображение без увеличения.

 **Когда значок (полное изображение) отображается на панели инструментов**

Элементы на планшете сканируются и отображаются как единое изображение. Все фрагменты изображения в рамках обрезки будут отсканированы.



Примечание.

- На отображаемом изображении можно задать рамку обрезки. В режиме эскизов можно создать только одну рамку обрезки для каждого изображения. В режиме полного изображения можно создать несколько рамок обрезки.

➔ [Настройка рамок обрезки](#)

Связанные разделы

- [Сканирование в основном режиме](#)

[Наверх ▲](#)

Главная > Сканирование > Сканирование с компьютера > Сканирование с помощью используемой прикладной программы (ScanGear) > Окна программы ScanGear (драйвера сканера) > Вкладка Расш. режим

S925

ScanGear

Вкладка Расш. режим

Этот режим позволяет настроить дополнительные параметры сканирования, например, режим цветности, разрешение вывода, яркость изображения и цветовой тон.

В этом разделе описаны параметры и функции, доступные на вкладке Расш. режим (Advanced Mode).

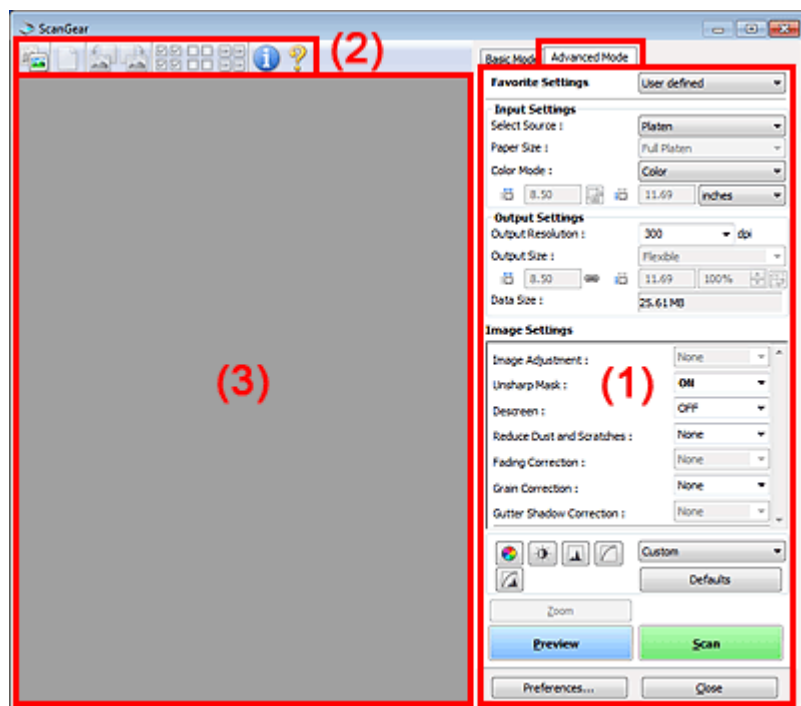

- (1) Кнопки настроек и управления
- (2) Панель инструментов
- (3) Область предварительного просмотра

Примечание.

- Отображаемые параметры могут быть различны в зависимости от вида документа и режима просмотра.

(1) Кнопки настроек и управления

● Любимые настройки (Favorite Settings)

Группе параметров можно присвоить имя и сохранить ее (настройки ввода, настройки вывода, параметры изображения и кнопки настройки цветности) на вкладке Расш. режим (Advanced Mode), а затем загружать ее при необходимости. Удобно сохранить группу параметров, если они будут часто использоваться. Эту функцию можно также использовать для загрузки параметров по умолчанию.

Выберите в раскрывающемся меню пункт Добавить/Удалить... (Add/Delete...), чтобы открыть диалоговое окно Добавление/Удаление любимых настроек (Add/Delete Favorite Settings).

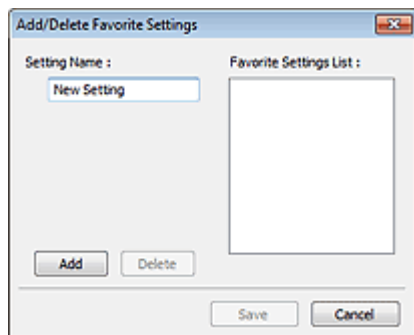

Введите значение в поле Имя параметра (Setting Name) и нажмите кнопку Добавить (Add); имя отображается в списке Список любимых настроек (Favorite Settings List).

При нажатии кнопки Сохранить (Save) в списке Любимые настройки (Favorite Settings) вместе с заданными изготовителем настройками появится указанное имя, которое можно выбрать.

Для удаления пункта выберите его в списке Список любимых настроек (Favorite Settings List) и нажмите кнопку Удалить (Delete). Щелкните Сохранить (Save) для сохранения параметров, отображаемых в списке Список любимых настроек (Favorite Settings List).

Примечание.

- Пункт Добавить/Удалить... (Add/Delete...) в списке Любимые настройки (Favorite Settings) можно установить после появления предварительного изображения.
- Можно сохранить до 10 элементов.

● **Настройка ввода (Input Settings)**

Задайте настройки ввода, такие как вид и размер документа.

➔ [Настройка ввода](#)

● **Настройки вывода (Output Settings)**

Задайте настройки вывода, такие как выходное разрешение и размер.

➔ [Настройки вывода](#)

● **Параметры изображения (Image Settings)**

Включение/отключение различных функций исправления изображения.

➔ [Параметры изображения](#)

● **Кнопки настройки цветов**

Можно точно настроить яркость и цветовой тон изображения, включая настройки общей яркости и контрастности, регулировку значения света и тени (гистограмма) и цветового баланса (кривой тона).



➔ [Кнопки настройки цветов](#)

● **Масштаб (Zoom)**

Увеличение кадра или изображения внутри области, заданной с помощью рамки обрезки (области сканирования). После увеличения кнопка Масштаб (Zoom) заменяется кнопкой Отменить (Undo). Нажмите кнопку Отменить (Undo), чтобы вернуть на экран изображение без увеличения.

В режиме эскиза

При отображении нескольких изображений в режиме эскизов щелкните эту кнопку для

увеличения выбранной рамки. Щелкните   (переход между кадрами) внизу экрана для отображения предыдущего или следующего кадра.

Примечание.

- Другой способ увеличить изображение — дважды щелкнуть рамку. Дважды щелкните кадр еще раз, чтобы вернуть отображение без увеличения.

В режиме полного изображения

Происходит повторное сканирование изображения внутри области, заданной с помощью рамки обрезки с повышенным увеличением.

Примечание.

- Кнопка Масштаб (Zoom) используется для повторного сканирования и вывода изображения с высоким разрешением в окне предварительного просмотра.

-  Кнопка (Увеличение/уменьшение) на панели инструментов быстро увеличивает изображение в окне предварительного просмотра. Тем не менее, разрешение отображаемого изображения будет низким.

• Просмотр (Preview)

Выполнение пробного сканирования.

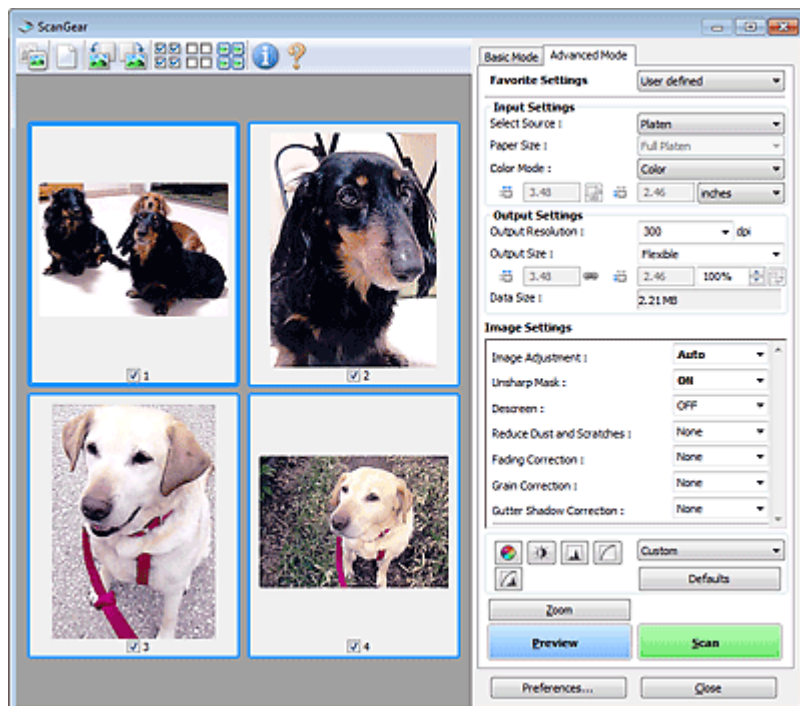

• Сканировать (Scan)

Запуск сканирования.

Примечание.

- После начала сканирования будет отображаться ход выполнения операции. Нажмите кнопку Отмена (Cancel), чтобы прервать сканирование.
- По завершении сканирования может открыться диалоговое окно, предлагающее выбрать следующее действие. Следуйте отображаемым на экране указаниям. Подробные сведения см. в пункте Состояние окна ScanGear после сканирования (Status of ScanGear dialog after scanning) раздела «Вкладка Сканировать» (диалоговое окно Настройка (Preferences)).
- Если общий размер сканируемых изображений превышает заданный размер, обработка изображений может занять продолжительное время. В этом случае появляется предупреждение. Рекомендуется уменьшить общий размер. Продолжите сканирование в режиме полного изображения.

• Настройка... (Preferences...)

Открывает диалоговое окно Настройка (Preferences), в котором можно задавать параметры сканирования или предварительного просмотра.

➔ [Диалоговое окно Настройка](#)

• Закреть (Close)

Закрытие программы ScanGear (драйвера сканера).

(2) Панель инструментов

• Панель инструментов









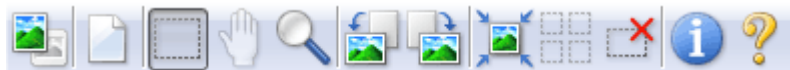



Предварительные изображения можно настраивать или поворачивать. Кнопки, отображаемые на панели инструментов, зависят от режима отображения.

В режиме эскиза



В режиме полного изображения



- 
 (Эскиз) /  (Полное изображение)
 Переключение в область предварительного просмотра.
 ➔ Область предварительного просмотра
-  (Очистить)
 Удаляет предварительное изображение из области предварительного просмотра. Она также сбрасывает настройку панели инструментов и цветов.
-  (Обрезка)
 Позволяет с помощью мыши задать область сканирования.
-  (Перемещение изображения)
 Если увеличенное в области предварительного просмотра изображение не помещается на экране, можно его перетащить, чтобы увидеть нужную его часть. Можно также перемещать изображение с помощью полос прокрутки.
-  (Увеличение/уменьшение)
 Можно увеличить область предварительного просмотра, щелкнув изображение. Щелкните изображение правой кнопкой мыши для его уменьшения.
-  (Поворот влево)
 Изображение в области предварительного просмотра поворачивается на 90 градусов против часовой стрелки.
 - Результат будет отражен в отсканированном изображении.
 - Изображение возвращается в исходное состояние при повторном предварительном просмотре.
-  (Поворот вправо)
 Изображение в области предварительного просмотра поворачивается на 90 градусов по часовой стрелке.
 - Результат будет отражен в отсканированном изображении.
 - Изображение возвращается в исходное состояние при повторном предварительном просмотре.
-  (Автоматическая обрезка)
 Отображение и автоматическая настройка рамки обрезки в соответствии с размером документа, отображаемого в области предварительного просмотра. Область сканирования уменьшается при каждом нажатии этой кнопки, если в пределах рамки обрезки есть область обрезки.
-  (Выбрать все кадры)
 Доступно при отображении двух или более кадров.
 В режиме эскизов устанавливаются флажки рядом с изображениями.
-  (Отмена выбора всех кадров)
 Доступно при отображении двух или более кадров.
 В режиме эскизов снимаются флажки рядом с изображениями.
-  (Выбор всех кадров)
 Доступно при отображении двух или более кадров.
 Изображения выбираются в режиме просмотра эскизов; вокруг изображения появится синий контур.
-  (Выбор всех рамок обрезки)

Доступно, если установлены две или более рамки обрезки.

Все рамки обрезки отображаются толстыми пунктирными линиями, и к ним применяются эти параметры.

-  (Убрать рамку обрезки)

Удаление выбранной рамки обрезки.

-  (Информация)

Отображение версии программы ScanGear и текущих параметров сканирования (вид документа и т. д.).

-  (Открыть Руководство)

Открытие данной страницы.

(3) Область предварительного просмотра

- **Область предварительного просмотра**

Здесь отображается пробное изображение после нажатия кнопки Просмотр (Preview). Результаты настройки (коррекция изображения, настройка цветов и т. д.), сделанных в разделе «[Кнопки настроек и управления](#)», можно проверить.

Когда  (эскиз) отображается на панели инструментов.

Рамки обрезки определяются в соответствии с размером документа, и отображаются эскизы отсканированных изображений. Сканируются только изображения с установленными флажками.



Примечание.

- Во время предварительного просмотра нескольких изображений различные контуры означают различное состояние выбора.
 - Активный кадр (жирный синий контур): отображаемые настройки будут применены.
 - Выбранный кадр (тонкий синий контур): настройки будут применены одновременно к активному кадру и к выбранным кадрам. Несколько изображений можно выбрать, щелкнув их кнопкой мыши при нажатой клавише Ctrl.
 - Невыбранный кадр (без контура): параметры не будут применены.

Когда значок  (полное изображение) отображается на панели инструментов

Элементы на планшете сканируются и отображаются как единое изображение. Все фрагменты изображения в рамках обрезки будут отсканированы.



Примечание.

- На отображаемом изображении можно задать рамку обрезки. В режиме эскизов можно создать только одну рамку обрезки для каждого изображения. В режиме полного изображения можно создать несколько рамок обрезки.

➔ [Настройка рамок обрезки](#)

Связанные разделы

- [Сканирование в расширенном режиме](#)

[Наверх ▲](#)

Главная > Сканирование > Сканирование с компьютера > Сканирование с помощью используемой прикладной программы (ScanGear) > Окна программы ScanGear (драйвера сканера) > Настройка ввода

S926

ScanGear

Настройка ввода

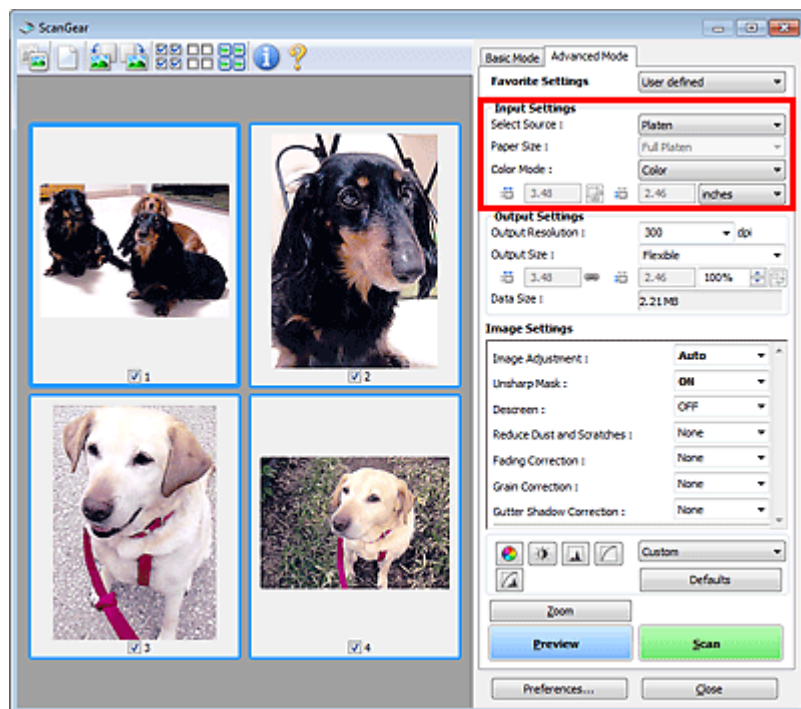

Группа параметров Настройка ввода (Input Settings) позволяет настроить следующие элементы.

- **Выбор источника (Select Source)**

Отображается вид документа, подлежащего сканированию.

- **Разм. Бумаги (Paper Size)**



Выберите размер сканируемого документа. Этот параметр доступен только в режиме просмотра всего изображения.

Область предварительного просмотра меняется в соответствии с выбранным размером бумаги.

Внимание!

- В некоторых приложениях для сканируемого изображения предусмотрено ограничение объема данных. Диапазон сканирования может быть следующим.
 - 21 000 x 30 000 пикселей и менее
- Если изменить значение параметра Разм. Бумаги (Paper Size) после предварительного сканирования, то предварительное изображение будет удалено.

Примечание.

- Если вы не уверены, какое значение следует выбрать для параметра Разм. Бумаги (Paper Size), задайте для параметра Разм. Бумаги (Paper Size) значение Весь планшет (Full Platen), измерьте размер документа и введите значения в поля  (Ширина) и  (Высота).

- **Режим цветн. (Color Mode)**

Выберите способ сканирования документа.

- **Цветное (Color)**

Выберите этот режим для сканирования цветных документов или создания цветных изображений. В этом режиме изображение отображается с 256 уровнями (8 бит) красного (R), зеленого (G) и синего (B) цветов.

- **Оттенки серого (Grayscale)**

Выберите этот режим для сканирования черно-белых фотографий или для создания монохромных изображений. В этом режиме изображение отображается с 256 уровнями (8 бит) черного и белого.

- **Черно-белое (Black and White)**



Выберите это значение для сканирования фотографий и документов в черно-белом режиме. В этом режиме изображение отображается как черно-белое. Все тона изображения разделяются на черный и белый цвета, исходя из определенного уровня (пороговый

уровень). Этот пороговый уровень можно задать с помощью кнопки  (Порог).

- **Размер ввода**

В режиме просмотра эскизов размер обрезанного документа отображается после предварительного просмотра.

В режиме полного изображения значение параметра Разм. Бумаги (Paper Size) отображается до предварительного просмотра, а размер рамки обрезки (области сканирования) отображается после предварительного просмотра.

Размер рамки обрезки можно настроить посредством ввода значений в поле  (ширина) и  (высота).

Для сохранения пропорций при указании размера рамки обрезки нажмите кнопку 

(Изменить пропорции) и измените значение на  (Сохранить пропорции).

Внимание!

- Настройки размера ввода доступны, только когда параметр Формат вывода (Output Size) в группе Настройки вывода (Output Settings) имеет значение Настраиваемый (Flexible). Если выбран размер, отличный от варианта Настраиваемый (Flexible), рамка обрезки будет отображаться в соответствии с заданными значениями параметров Формат вывода (Output Size) и Разрешение вывода (Output Resolution) и ее пропорции будут сохраняться.

Примечание.

- Значения, которые можно ввести, будут находиться в пределах выбранного размера документа. Минимальный размер: 96 x 96 пикселей, когда для параметра Разрешение вывода (Output Resolution) задано значение «600 dpi» с масштабом 100 %.
- При выполнении автоматической обрезки в режиме полного изображения пропорции не сохраняются, поскольку размер в данном случае является приоритетным.
- Подробные сведения о рамках обрезки см. в разделе « [Настройка рамок обрезки](#) ».

Наверх ▲

Главная > Сканирование > Сканирование с компьютера > Сканирование с помощью используемой прикладной программы (ScanGear) > Окна программы ScanGear (драйвера сканера) > Настройки вывода

S927

ScanGear

Настройки вывода

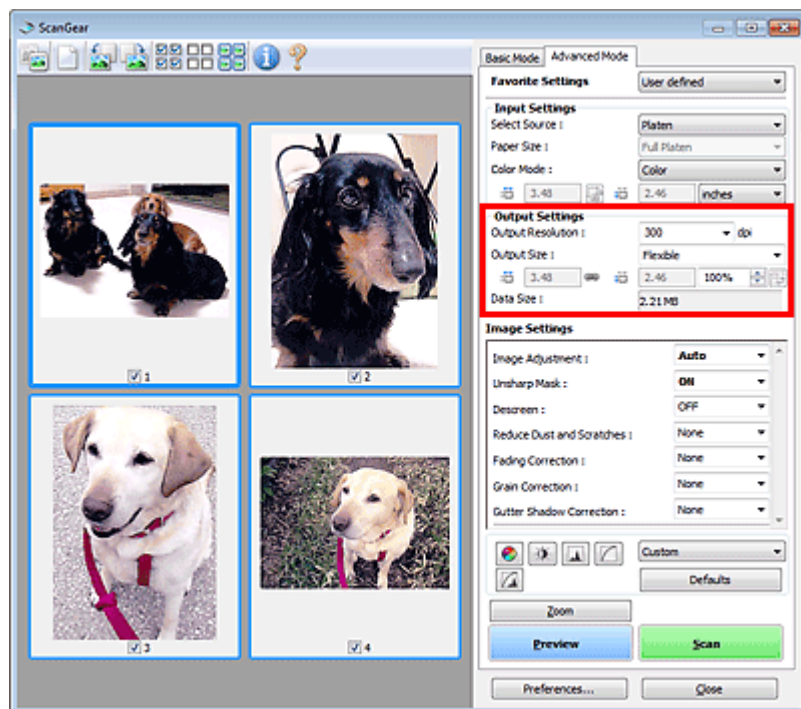

Группа параметров Настройки вывода (Output Settings) позволяет настроить следующие элементы.

- **Разрешение вывода (Output Resolution)**

Выберите разрешающую способность сканирования.

Чем выше значение разрешения, тем более детализированным будет изображение.

Выберите разрешение из числа вариантов, открывающихся при нажатии кнопки, или введите значение в диапазоне 25—19200 dpi (с шагом 1 dpi).

➔ Разрешение

- **Формат вывода (Output Size)**

Выберите выходной формат.

Выберите значение Настраиваемый (Flexible), чтобы установить особые размеры или выбрать размер для печати или отображения. Выберите вариант Добавить/Удалить... (Add/Delete...), чтобы задать другой размер и сохранить его как новый вариант формата вывода.

- **Настраиваемый (Flexible)**

Можно задать разрешение и масштаб вывода, а также настроить рамку обрезки (область сканирования).

В режиме эскиза



Для отображения рамки обрезки перетащите указатель мыши на эскиз. Если рамка обрезки показана на экране, будет отсканирована часть изображения, ограниченная рамкой. Если рамка обрезки не отображается, каждая рамка сканируется как отдельное изображение.

В режиме полного изображения



Если рамка обрезки не отображается, будет отсканирована вся область предварительного просмотра. Если рамка обрезки показана на экране, будет отсканирована часть изображения, ограниченная рамкой.

Примечание.

- Для увеличения или уменьшения отсканированного изображения введите значения в

поля  (Ширина) и  (Высота) в группе **Настройки вывода (Output Settings)** или укажите значение (с шагом 1 %) в поле %. Несмотря на то что максимальное значение для поля % зависит от параметра **Разрешение вывода (Output Resolution)**, можно задать до 19 200 dpi (максимально доступное разрешение вывода).

- **Размер страницы (L, A4 и т. д.) и размер монитора (1024 x 768 пикселей и т. д.)**

Задание значений  (Ширина),  (Высота) и масштаба невозможно. Изображение для предварительного просмотра будет обрезано в соответствии с выбранными форматом вывода и разрешением. В пределах рамки обрезки будет отсканирована область, соответствующая выбранному размеру бумаги или монитора. Рамку можно увеличить или уменьшить и переместить методом перетаскивания, сохраняя при этом ее пропорции.

- **Добавить/Удалить... (Add/Delete...)**

Открытие диалогового окна Добавление/Удаление формата вывода (Add/Delete the Output Size), позволяющего задавать специальные форматы вывода.

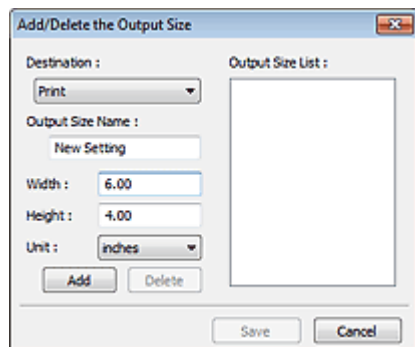

В диалоговом окне Добавление/Удаление формата вывода (Add/Delete the Output Size) можно задать несколько форматов вывода и сохранить их за один прием. Сохраненные пункты появятся в списке Формат вывода (Output Size) вместе со стандартными пунктами и будут доступны для выбора.

Добавить

Чтобы добавить размер, выберите значение Печать (Print) или Отображение изображения (Image display) для параметра Место назначения (Destination), затем введите значения параметров Название формата вывода (Output Size Name), Ширина (Width) и Высота (Height), затем нажмите кнопку Добавить (Add). Для параметра Единица (Unit) можно выбрать значения мм или дюймов (inches), если для параметра Место назначения (Destination) установлено значение Печать (Print), или только значение пикселей (pixels), если для параметра Место назначения (Destination) установлено значение Отображение изображения (Image display). Название добавленного формата отображается в списке Список форматов вывода (Output Size List).

Нажмите кнопку Сохранить (Save), чтобы сохранить форматы, перечисленные в списке Список форматов вывода (Output Size List).

Удалить

Для удаления пункта выберите его в списке Список форматов вывода (Output Size List) и нажмите кнопку Удалить (Delete). Нажмите кнопку Сохранить (Save), чтобы сохранить форматы, перечисленные в списке Список форматов вывода (Output Size List).



Внимание!

- Удаление стандартных форматов, таких как A4 и 1024 x 768 пикселей (1024 x 768 pixels), невозможно.



Примечание.

- Для каждого места назначения можно сохранить до 10 значений.
- При вводе значения за пределами допустимого диапазона отображается сообщение об ошибке. Введите значение в пределах диапазона, указанного в сообщении.



Примечание.

- Подробные сведения о рамках обрезки см. в разделе « [Настройка рамок обрезки](#) ».
- Для получения подробных сведений об отображении рамки обрезки в просмотренных изображениях см. раздел Обрезанный кадр в просмотренных изображениях (Cropping Frame on Previewed Images) на « [Вкладка Просмотр](#) » (диалоговое окно Настройка (Preferences)).

-  (Переключение пропорций)

Доступно, когда для параметра Формат вывода (Output Size) выбрано любое значение, кроме Настраиваемый (Flexible).

Нажмите эту кнопку для поворота рамки обрезки. Нажмите еще раз для возврата к исходной ориентации.

- **Размер данных (Data Size)**

После сохранения отображается размер файла изображения для предварительного просмотра.

Примечание.

- Когда размер файла превышает определенный размер, это значение показывается красным цветом. В этом случае при нажатии кнопки Сканировать (Scan) появляется предупреждение. Рекомендуется выполнить соответствующие настройки для уменьшения значения параметра Размер данных (Data Size). Продолжите сканирование в режиме полного изображения.
-

[Наверх ▲](#)

Главная > Сканирование > Сканирование с компьютера > Сканирование с помощью используемой прикладной программы (ScanGear) > Окна программы ScanGear (драйвера сканера) > Параметры изображения

S930

ScanGear

Параметры изображения

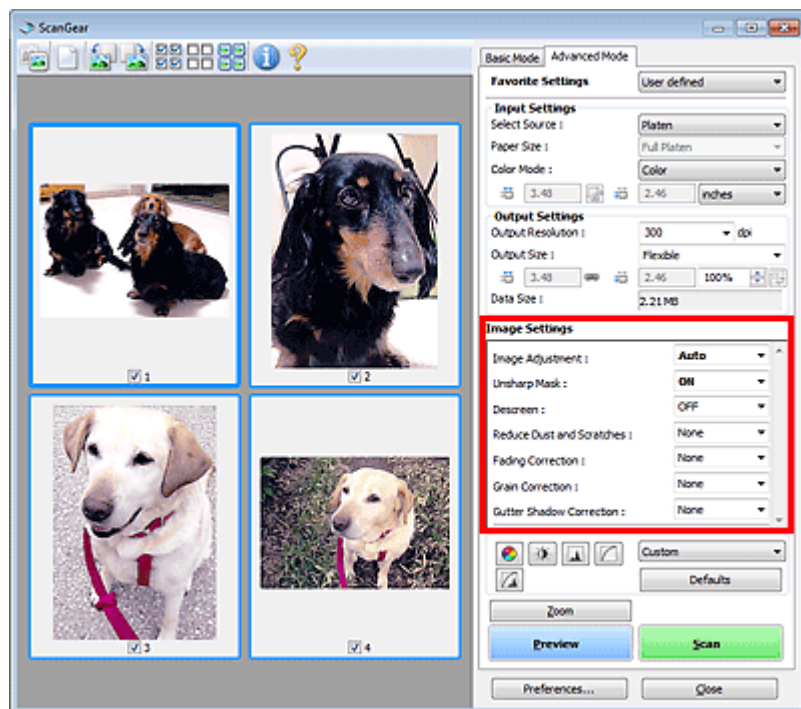

Внимание!

- Не применяйте эти функции к изображениям, не имеющим муара (интерференционных искажений), следов пыли и царапин или выцветших цветов. Это может привести к искажению цветового тона.
- Результаты коррекции изображения могут не отображаться на предварительном изображении.

Примечание.

- Доступные для выбора цвета зависят от параметров режима Режим цветн. (Color Mode).
- При использовании вкладки Параметры изображения (Image Settings) сканирование может выполняться дольше, чем обычно.

Группа параметров Параметры изображения (Image Settings) позволяет настроить следующие элементы.

● Настройка изображения (Image Adjustment)

Когда функция настройки изображения включена, яркость указанной области изображения настраивается оптимальным образом. Изображения можно настроить в соответствии с автоматически обнаруженным или заданным видом документа. Результат настройки будет отражен на всем изображении.

● Нет (None)

Настройка изображения применяться не будет.

● Автоматически (Auto)

Применение настройки изображения путем автоматического определения вида документа. Как правило, следует выбирать это значение.

● Параметр Фото (Photo)

Выполнение настройки изображения для фотографии.

● Журнал (Magazine)

Выполнение настройки изображения для журналов.

- **Документ (Document)**

Выполнение настройки изображения для текстовых документов.

Внимание!

- Функцию Настройка изображения (Image Adjustment) можно включить после предварительного просмотра.
- Этот параметр можно установить, когда выбрано значение Рекомендуемые (Recommended) на вкладке Параметры цвета (Color Settings) диалогового окна Настройка (Preferences).

Примечание.

- Если изображение не скорректировано соответствующим образом с помощью функции автоматического определения типа Автоматически (Auto), укажите вид документа.
- Цветовой тон может измениться по сравнению с исходным изображением из-за использования функции настройки изображения. В этом случае установите для функции Настройка изображения (Image Adjustment) значение Нет (None).

- **Уменьшение просвечивания (Reduce Show-through)**

Используйте эту функцию для уменьшения просвечивания на двухсторонних документах или для ослабления фонового цвета восстановленной или цветной бумаги при сканировании.

- **ВЫКЛ. (OFF)**

Просвечивание не уменьшается.

- **ВКЛ. (ON)**

Выберите это значение для уменьшения просвечивания в двухсторонних документах или для ослабления фонового цвета. Как правило, следует выбирать это значение.

Внимание!

- Параметр Уменьшение просвечивания (Reduce Show-through) можно установить, если на вкладке Параметры цвета (Color Settings) диалогового окна Настройка (Preferences) выбрано значение Рекомендуемые (Recommended), а на вкладке Настройка изображения (Image Adjustment) выбрано значение Документ (Document) или Журнал (Magazine).

- **Скрыть нечеткость (Unsharp Mask)**

Если для этой функции задано значение ВКЛ. (ON), усиливаются контуры объектов, чтобы повысить резкость изображения.

- **Убрать растр (Descreen)**

При печати фотографий и рисунков изображение формируется из мелких точек. Муар проявляется в виде неравномерных градаций или полос, появляющихся при сканировании фотографий или рисунков, напечатанных мелкими точками. Функция Убрать растр (Descreen) предназначена для устранения эффекта муара.

Примечание.

- Даже если для функции Убрать растр (Descreen) задано значение ВКЛ. (ON), эффект муара может устраняться не полностью, если для функции Скрыть нечеткость (Unsharp Mask) также задано значение ВКЛ. (ON). В этом случае задайте для функции Скрыть нечеткость (Unsharp Mask) значение ВЫКЛ. (OFF).

- **Убрать пыль и царапины (Reduce Dust and Scratches)**

На отсканированных фотографиях могут быть заметны белые точки, вызванные наличием пыли или царапин. Используйте эту функцию для устранения подобного рода шума.

- **Нет (None)**

Следы пыли и царапины не убираются.

- **Низкая (Low)**

Выберите этот вариант, чтобы убрать следы небольших частичек пыли и небольшие царапины. Крупные следы могут сохраниться.

- **Средняя (Medium)**

Как правило, следует выбирать это значение.

- **Высокая (High)**

Выберите этот вариант, чтобы уменьшить крупные частички пыли и крупные царапины. Однако следы такого уменьшения могут остаться заметными, а в результате обработки могут быть удалены мелкие фрагменты изображения.

Внимание!

- Для некоторых видов фотографий эта функция может не дать нужного эффекта.

Примечание.

- При сканировании печатных материалов рекомендуется выбрать значение Нет (None).

● **Коррекция выцветания (Fading Correction)**

Используйте эту функцию для исправления фотографий, выцветших со временем или имеющих доминирующий оттенок. «Доминирующий оттенок» может появиться по причине погодных условий или из-за преобладания насыщенных цветов.

- **Нет (None)**

Коррекция выцветания не применяется.

- **Низкая (Low)**

Выберите этот вариант для исправления незначительного выцветания или преобладающего цветового оттенка.

- **Средняя (Medium)**

Как правило, следует выбирать это значение.

- **Высокая (High)**

Выберите этот вариант для исправления значительного выцветания или преобладающего цветового оттенка. Это значение может изменить тон изображения.

Внимание!

- Функцию Коррекция выцветания (Fading Correction) можно включить после предварительного сканирования.
- Этот параметр можно установить, когда выбрано значение Рекомендуемые (Recommended) на вкладке Параметры цвета (Color Settings) диалогового окна Настройка (Preferences).
- Если область сканирования слишком мала, функция Коррекция выцветания (Fading Correction) может работать неэффективно.

● **Коррекция зернистости (Grain Correction)**

Используйте эту функцию для уменьшения зернистости (шероховатости) фотографий, снятых на высокочувствительную пленку.

- **Нет (None)**

Зернистость не уменьшается.

- **Низкая (Low)**

Выберите этот вариант при небольшой зернистости фотографии.

- **Средняя (Medium)**

Как правило, следует выбирать это значение.

- **Высокая (High)**

Выберите этот вариант при очень большой зернистости фотографии. Это значение может изменить резкость и четкость изображения.

Внимание!

- Если область сканирования слишком мала, функция Коррекция зернистости (Grain Correction) может работать неэффективно.

● **Корр. тени от перепл. (Gutter Shadow Correction)**

Используйте эту функцию для устранения тени, которая появляется между страницами при сканировании раскрытых буклетов.

При изменении настройки функции Корр. тени от перепл. (Gutter Shadow Correction) результат отражается на предварительном изображении. Оцените предварительное изображение перед сканированием, поскольку результат применения этой функции зависит от вида документа и от того, как он был прижат.

Нечеткие или расплывчатые текстовые строки, получившиеся такими в результате изгиба страниц, не корректируются.

- **Нет (None)**

Тень от переплета не корректируется.

- **Низкая (Low)**

Выберите этот вариант, когда уровень эффекта слишком силен при средней настройке.

- **Средняя (Medium)**

Как правило, следует выбирать это значение.

- **Высокая (High)**

Выберите этот вариант, когда уровень эффекта слишком слаб при средней настройке.

Внимание!

- Не кладите на рабочую поверхность предметы весом 2,0 кг (4,4 фунты) и более. Кроме того, не нажимайте на документ с усилием, превышающим 2,0 кг (4,4 фунты). При сильном нажатии сканер может работать неправильно или может треснуть стекло.
- Выровняйте документ по краю планшета. Если этого не сделать, нельзя будет правильно откорректировать тень от переплета.



- В некоторых документах тень не удастся откорректировать должным образом. Если фон документа не является белым, тень не всегда определяется правильно или может не определяться совсем.
- Во время сканирования нажмите на корешок переплета с тем же усилием, какое применялось для предварительного сканирования. Если переплет не будет распределен равномерно, тень не будет исправлена должным образом.



- Способ размещения документа зависит от модели аппарата и от сканируемого документа.

Примечание.

- Накройте документ черной тканью, если на отсканированном изображении появляются белые пятна, полосы или цветные фрагменты из-за того, что между планшетом и документом проникает посторонний свет.
- Если тень не корректируется должным образом, отрегулируйте рамку обрезки (область сканирования) на предварительном изображении.

➔ [Настройка рамок обрезки](#)

Главная > Сканирование > Сканирование с компьютера > Сканирование с помощью используемой прикладной программы (ScanGear) > Окна программы ScanGear (драйвера сканера) > Кнопки настройки цветов

S931



Кнопки настройки цветов

Кнопки настройки цветов позволяют производить точную настройку яркости и цветовых тонов изображения, включая настройки общей яркости и контрастности, регулировку значения света и тени (гистограмма) или цветового баланса (кривая тона).

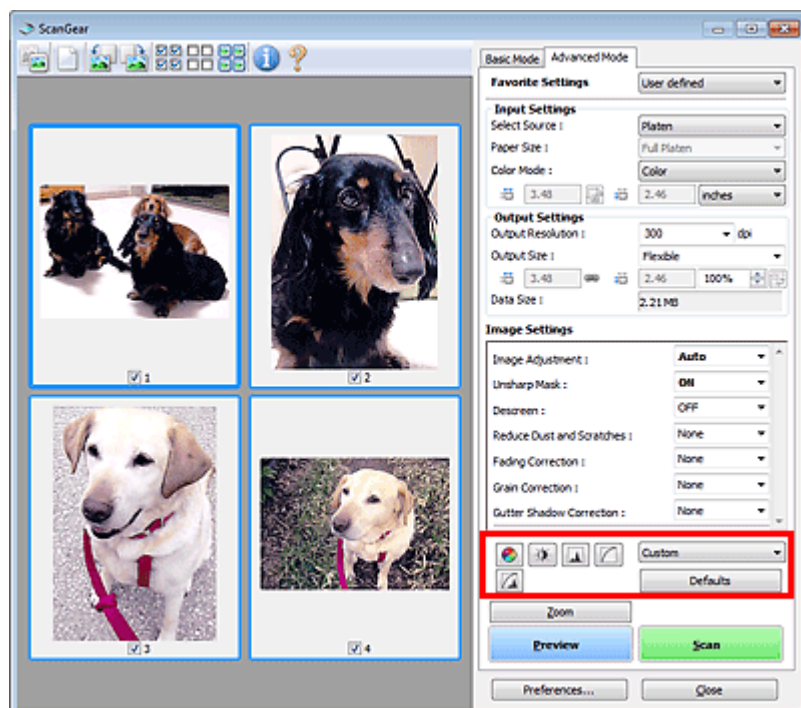

Внимание!

- Кнопки настройки цветов недоступны, когда применяется функция Сопоставление цветов (Color Matching) на вкладке Параметры цвета (Color Settings) диалогового окна Настройка (Preferences).

Примечание.

- Доступные для выбора цвета зависят от параметров режима Режим цветн. (Color Mode).
- При настройке изображения с помощью кнопок настройки цветности результаты отображаются на предварительном изображении.

С помощью кнопок настройки цветности настраиваются следующие элементы.

-  (Насыщенность/баланс цвета)

Настройка насыщенности (яркости цветов) и цветового тона изображения. Используйте эту функцию, чтобы сделать ярче цвета, выцветшие со временем или имеющие доминирующий оттенок. «Доминирующий оттенок» может появиться по причине погодных условий или из-за преобладания насыщенных цветов.

➔ Настройка насыщенности и баланса цвета

-  (Яркость/контрастность)

Настройка яркости и контрастности изображения. Если изображение слишком темное или слишком светлое, либо невысокого качества из-за недостаточной контрастности, можно настроить уровни яркости и контрастности.

➔ Настройка яркости и контрастности

-  (Гистограмма)

Гистограмма позволяет увидеть сравнительный объем участков изображения с различными уровнями яркости. Можно задать самый светлый (свет) и самый темный (тьма) уровень оттенков изображения, отбросить выходящие за эти пределы данные и расширить среднюю часть диапазона оттенков.

➔ [Настройка гистограммы](#)



● (Настройка кривой тона)

Можно произвести точную настройку яркости изображения путем выбора типа графика (кривой тона), показывающего соотношение тона на входе и выходе. Можно выполнять точную настройку яркости отдельных участков изображения.

➔ [Настройка кривой тона](#)



● (Окончательный просмотр)

Окончательная проверка настроек цвета. На экран выводятся окончательная синтезированная тоновая кривая и гистограмма, полученная в результате последующей обработки изображения. В этом окне нет параметров для настройки.

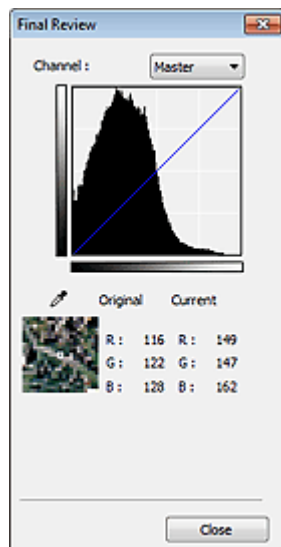

- Для цветного изображения выберите в поле Канал (Channel) цвет — Красный (Red), Зеленый (Green) или Синий (Blue), либо выберите значение Общий (Master) для общей проверки всех трех цветов вместе.
- Если поместить курсор на предварительное изображение, будут показаны увеличенное изображение и RGB-значения (только L, когда для параметра Режим цветн. (Color Mode) задано значение Оттенки серого (Grayscale)) до и после настройки данной области.



● (Пороговое значение)

Установите границу (порог), где разделяется черное и белое. Задавая пороговый уровень, можно сделать текст в документе более отчетливым либо устранить изображение, просвечивающее сквозь бумагу в газетах.

➔ [Настройка порогового значения](#)

● Специальный (Custom)

Имеется возможность задать имя и сохранить набор настроек кривой тона и порогового значения, заданных с помощью кнопок настройки цветов.

В раскрывающемся меню выберите команду Добавить/Удалить... (Add/Delete...); если параметр Режим цветн. (Color Mode) имеет любое значение, кроме Черно-белое (Black and White), откроется диалоговое окно Добавить/удалить значения тоновой кривой (Add/Delete Tone Curve Settings). если параметр Режим цветн. (Color Mode) имеет значение Черно-белое (Black and White), откроется диалоговое окно Добавить/удалить пороговые значения (Add/Delete Threshold Settings).

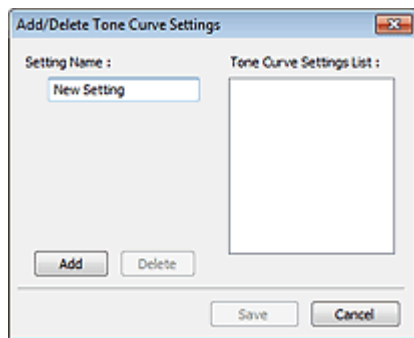

Введите значение в поле Имя параметра (Setting Name) и нажмите кнопку Добавить (Add); имя добавляется в Список знач. тоновой кривой (Tone Curve Settings List) или Список пороговых значений (Threshold Settings List).

Нажмите кнопку Сохранить (Save), чтобы сохранить заданные параметры.

Сохраненные настройки кривой тона и порогового значения можно загрузить и применить их к предварительному изображению. Для загрузки настроек выберите сохраненный элемент из раскрывающегося меню.

Для удаления элемента выберите его в списке Список знач. тоновой кривой (Tone Curve Settings List) или Список пороговых значений (Threshold Settings List) и нажмите кнопку Удалить (Delete).

Щелкните Сохранить (Save) для сохранения параметров, отображаемых в списке Список знач. тоновой кривой (Tone Curve Settings List) или списке Список пороговых значений (Threshold Settings List).



Примечание.

- Можно сохранить до 20 элементов.

● По умолч. (Defaults)

Сброс всех настроек (насыщенность/баланс цвета, яркость/контрастность, гистограмма и кривая тона).

[Наверх ▲](#)

Главная > Сканирование > Сканирование с компьютера > Сканирование с помощью используемой прикладной программы (ScanGear) > Окна программы ScanGear (драйвера сканера) > Диалоговое окно Настройка

S932

Диалоговое окно Настройка

Для открытия диалогового окна Настройка (Preferences) нажмите кнопку Настройка... (Preferences...) на экране программы ScanGear (драйвера сканера).

В диалоговом окне Настройка (Preferences) можно задавать дополнительные параметры для функций программы ScanGear с помощью вкладок Сканер (Scanner), Просмотр (Preview), Сканировать (Scan) и Параметры цвета (Color Settings).

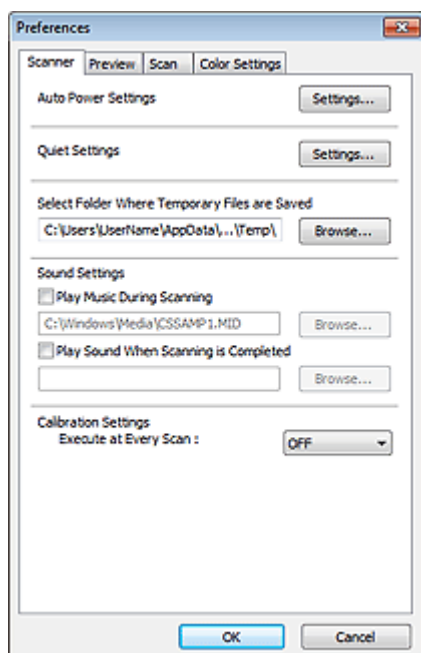

Вкладка Сканер (Scanner)

Позволяет установить бесшумный режим, автоматическое управление питанием и указать папку для временного сохранения изображений, а также выбрать музыкальный файл, который будет воспроизводиться в завершающей фазе сканирования.

➔ [Вкладка Сканер](#)

Вкладка Просмотр (Preview)

Позволяет указать, что будет отображаться в окне предварительного просмотра при запуске программы ScanGear, как будут отображаться рамки обрезки после создания предварительных изображений, а также выбрать формат обрезки для эскизов отсканированных документов.

➔ [Вкладка Просмотр](#)

Вкладка Сканировать (Scan)

Позволяет выбрать операцию, выполняемую с окном программы ScanGear после сканирования изображений.

➔ [Вкладка Сканировать](#)

Вкладка Параметры цвета (Color Settings)

Позволяет выбрать способ настройки цвета и задать значение гаммы монитора.

➔ [Вкладка Параметры цвета](#)

[Наверх ▲](#)

Главная > Сканирование > Сканирование с компьютера > Сканирование с помощью используемой прикладной программы (ScanGear) > Окна программы ScanGear (драйвера сканера) > Вкладка Сканер

S933



Вкладка Сканер

Вкладка Сканер (Scanner) позволяет задавать следующие параметры.

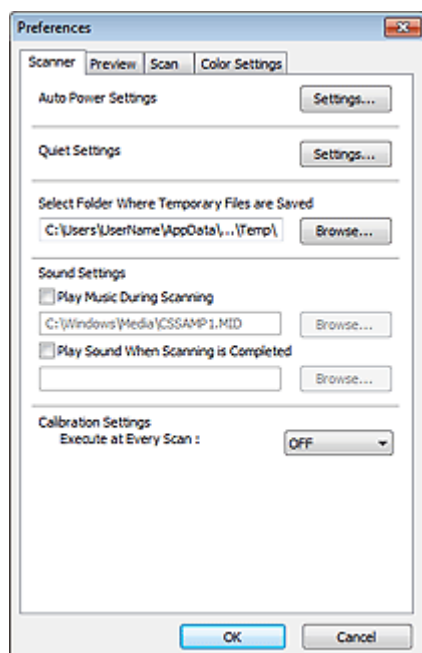

- **Автоматическое управление питанием (Auto Power Settings)**

Можно настроить устройство на автоматическое включение и выключение. Для осуществления настройки нажмите кнопку Настройки... (Settings...).



Примечание.

- Если устройство выключено или отключен двусторонний обмен данными с устройством, на экране может появиться сообщение, так как компьютер не может получить данные о состоянии устройства. В таком случае нажмите ОК (OK), чтобы выйти из программы ScanGear (драйвера сканера).

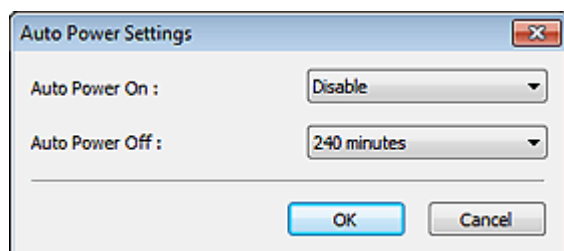

- **Автовключение (Auto Power On)**

Выберите значение Включено (Enable) для автоматического включения устройства при получении данных.

- **Автовывключение (Auto Power Off)**

Установите необходимое время из списка. Если по прошествии данного времени устройство не получит данных, оно автоматически выключится.



Внимание!

- Если подключение к сети происходит с использованием совместимой с ней модели, питание не отключается автоматически, даже если установлено Автовывключение (Auto Power Off) .

● Параметры бесшумного режима (Quiet Settings)

Функция бесшумного режима позволяет уменьшить шум, издаваемый этим устройством при работе. Включите эту функцию, если нужно уменьшить уровень рабочих шумов, например при сканировании или печати ночью.

Щелкните Настройки... (Settings...), чтобы установить бесшумный режим.

Примечание.

- Бесшумный режим можно выбрать на панели управления устройства, в драйвере принтера или программе ScanGear.
Бесшумный режим (независимо от способа установки) применяется при выполнении операций с панели управления устройства, при печати и сканировании с компьютера и т. д.
- При использовании этой функции сканирование или печать может выполняться дольше, чем обычно.

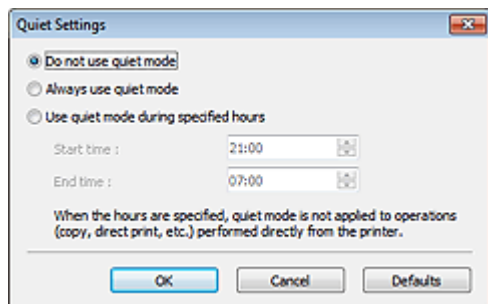

● Не использовать бесшумный режим (Do not use quiet mode)

Выберите этот вариант, чтобы устройство работало с обычным уровнем шума.

● Всегда использовать бесшумный режим (Always use quiet mode)

Выберите этот вариант, чтобы сделать тише шум, издаваемый устройством в ходе работы.

● Использовать бесшумный режим в указанные часы (Use quiet mode during specified hours)

Выберите этот вариант, чтобы на определенный период времени сделать тише шум, издаваемый устройством в ходе работы.

Укажите параметры Время запуска (Start time) и Время окончания (End time) для включения бесшумного режима.

Внимание!

- Необходимо задать разное время для параметров Время запуска (Start time) и Время окончания (End time).
- Если указаны часы, бесшумный режим не применяется к операциям (копирование, прямая печать и т. п.), выполняемым непосредственно из устройства.

● Выбор папки для сохранения временных файлов (Select Folder Where Temporary Files are Saved)

В этом поле отображается имя папки для временного сохранения изображений. Чтобы указать другую папку, нажмите кнопку Обзор... (Browse...).

● Параметры звука (Sound Settings)

Имеется возможность настроить в устройстве воспроизведение музыки во время или по окончании сканирования.

Установите флажок Музыкальное сопровождение сканирования (Play Music During Scanning) или Звуковой сигнал по окончании сканирования (Play Sound When Scanning is Completed), нажмите кнопку Обзор... (Browse...) и укажите звуковой файл.

Можно указать следующие файлы.

- Файл MIDI (*.mid, *.rmi, *.midi)
- Звуковой файл (*.wav, *.aif, *.aiff)
- Файл MP3 (*.mp3)

● Настройки калибровки (Calibration Settings)

Если для параметра Выполнение при каждом сканировании (Execute at Every Scan) выбрано значение ВКЛ. (ON), сканер будет производить калибровку каждый раз перед просмотром и сканированием, чтобы на отсканированных изображениях были воспроизведены правильные цветовые тона.

Примечание.

- Даже если для параметра Выполнение при каждом сканировании (Execute at Every Scan) задано значение ВЫКЛ. (OFF), калибровка сканера может выполняться автоматически в

некоторых случаях (например, сразу после включения устройства).

- Время выполнения калибровки зависит от компьютера.
-

[Наверх ▲](#)

Главная > Сканирование > Сканирование с компьютера > Сканирование с помощью используемой прикладной программы (ScanGear) > Окна программы ScanGear (драйвера сканера) > Вкладка Просмотр

S934

ScanGear

Вкладка Просмотр

Вкладка Просмотр (Preview) позволяет задавать следующие параметры.

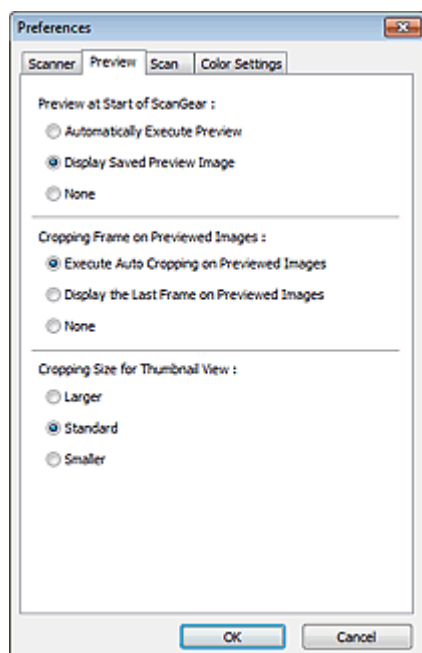

- **Просмотр при запуске ScanGear (Preview at Start of ScanGear)**

Выберите действия для функции предварительного просмотра при запуске программы ScanGear (драйвера сканера).

- **Автоматическое выполнение просмотра (Automatically Execute Preview)**

Программа ScanGear автоматически запускает предварительный просмотр при запуске.

- **Показать сохраненное предварительное изображение (Display Saved Preview Image)**

Будет показано предыдущее предварительное изображение.

Также сохраняются параметры кнопок настройки цветности, параметры панели инструментов и параметры вкладки Расш. режим (Advanced Mode).

- **Нет (None)**

При запуске программы предварительное изображение не показывается.

Примечание.

- Если сохранять предварительное изображение не требуется, выберите вариант Нет (None).

- **Обрезанный кадр в просмотренных изображениях (Cropping Frame on Previewed Images)**

Выберите, как будут отображаться рамки обрезки после создания предварительных изображений.

- **Авт. кадрирование просм. изображений (Execute Auto Cropping on Previewed Images)**

Рамка обрезки (область сканирования) автоматически показывается по размеру документа после предварительного просмотра.

- **Отображение последнего кадра в изображениях для просмотра (Display the Last Frame on Previewed Images)**

После просмотра будет отображаться рамка обрезки того же размера, что и последняя использовавшаяся рамка обрезки.

- **Нет (None)**

Рамка обрезки после предварительного сканирования не показывается.

- **Формат обрезания для просмотра эскизов (Cropping Size for Thumbnail View)**

Выберите формат обрезания для эскизов отсканированных документов.

- **Больше (Larger)**

Отображается область размером в 105 % (по ширине и высоте) от размеров области, отображаемой при стандартном размере.

- **Параметр Стандартное (Standard)**

Стандартный размер.

- **Меньше (Smaller)**

Отображается область размером в 95 % (по ширине и высоте) от размеров области, отображаемой при стандартном размере.



Примечание.

- При изменении значения параметра Формат обрезания для просмотра эскизов (Cropping Size for Thumbnail View) предварительные изображения обновляются и обрезаются в соответствии с новым размером. Так как предварительные изображения обновляются, примененные к ним цветовые настройки и другие параметры сбрасываются.
-

[Наверх ▲](#)

Главная > Сканирование > Сканирование с компьютера > Сканирование с помощью используемой прикладной программы (ScanGear) > Окна программы ScanGear (драйвера сканера) > Вкладка Сканировать

S940



Вкладка Сканировать

Вкладка Сканировать (Scan) позволяет задавать следующие параметры.

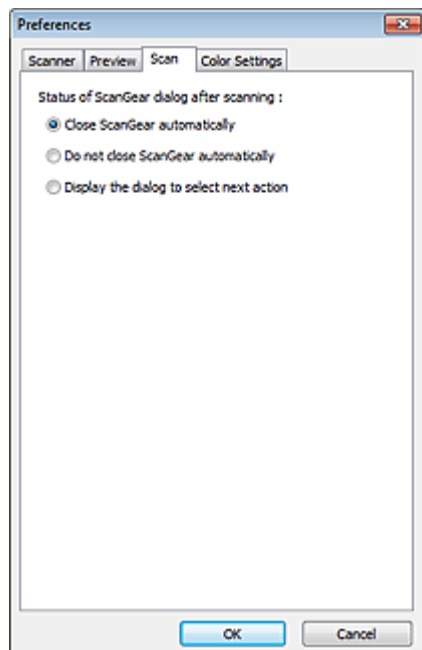

- **Состояние окна ScanGear после сканирования (Status of ScanGear dialog after scanning)**

Выберите операцию, выполняемую с окном программы ScanGear (драйвера сканера) после сканирования изображений.

- **Закреть окно ScanGear автоматически (Close ScanGear automatically)**

Выберите этот вариант, чтобы вернуться в исходное приложение по окончании сканирования.

- **Не закрывать окно ScanGear автоматически (Do not close ScanGear automatically)**

Выберите этот вариант, чтобы по завершении сканирования вернуться в окно программы ScanGear для дальнейшего сканирования.

- **Предложить выбрать дальнейшее действие (Display the dialog to select next action)**

Выберите этот вариант, чтобы после завершения сканирования открывался экран с запросом дальнейших действий.

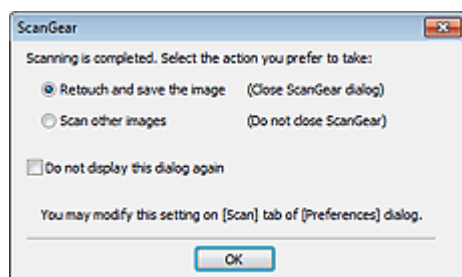

Примечание.

- Некоторые приложения не поддерживают функцию Не закрывать окно ScanGear автоматически (Do not close ScanGear automatically) или Предложить выбрать дальнейшее действие (Display the dialog to select next action).

Главная > Сканирование > Сканирование с компьютера > Сканирование с помощью используемой прикладной программы (ScanGear) > Окна программы ScanGear (драйвера сканера) > Вкладка Параметры цвета

S941



Вкладка Параметры цвета

Вкладка Параметры цвета (Color Settings) позволяет задавать следующие параметры.

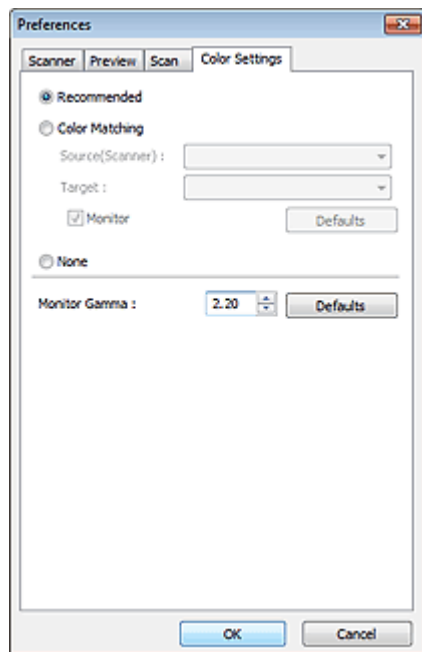

● Настройка цветов

Выберите одно из следующих значений.

Этот параметр можно выбрать, когда для параметра Режим цветн. (Color Mode) выбрано значение Цветное (Color) или Оттенки серого (Grayscale).

● Рекомендуемые (Recommended)

Выберите это значение для наиболее яркого воспроизведения оттенков документа на экране. Как правило, следует выбирать это значение.

● Сопоставление цветов (Color Matching)

Выберите это значение для выполнения автоматического сопоставления цветов на сканере, мониторе и цветном принтере. Это экономит время, избавляя от необходимости выполнять согласование цветов на мониторе и на принтере вручную.

Кнопки настройки цветов будут отключены.

Эта функция доступна, если в списке Режим цветн. (Color Mode) выбрано значение Цветное (Color).

- Источник(Сканер) (Source(Scanner)): выберите профиль сканера.

- Цель (Target): выберите целевой профиль.

- Монитор (Monitor): установите этот флажок для отображения предварительного изображения с оптимальной коррекцией для монитора.

- По умолч. (Defaults): возврат к заданным по умолчанию значениям параметра Сопоставление цветов (Color Matching).

● Нет (None)

Выберите этот вариант, чтобы отключить корректировку цвета, осуществляемую программой ScanGear (драйвером сканера).

Примечание.

- Функция сопоставления цветов доступна, если программа ScanGear, монитор, приложение, поддерживающее управление цветами (например, Adobe Photoshop), и принтер настроены правильно.

Сведения о настройке монитора, принтера и приложения см. в соответствующих

руководствах.

- **Гамма монитора (Monitor Gamma)**

Задав значение гаммы монитора, можно настроить входные данные в соответствии с яркостными характеристиками монитора. Настройте это значение, если значение коэффициента гаммы монитора не совпадает со значением по умолчанию, заданным в программе ScanGear, и цвета исходного изображения не совпадают с цветами на экране монитора. Нажмите кнопку По умолч. (Defaults), чтобы вернуть начальное значение гаммы монитора (2.20).

Примечание.

- Значение гаммы монитора можно узнать в руководстве по его эксплуатации. Если руководство не содержит таких данных, обратитесь к производителю.
-

[Наверх ▲](#)

S942

Общие замечания (драйвер сканера)

ScanGear (драйвер сканера) имеет указанные ниже ограничения. Помните о них, используя драйвер.

Ограничения драйвера сканера

- При использовании файловой системы NTFS запуск источника данных TWAIN может оказаться невозможным. Это происходит потому, что TWAIN-модуль не может быть записан в папку winnt по соображениям безопасности. Обратитесь за помощью к администратору компьютера.
- Некоторые компьютеры (включая ноутбуки), подключенные к устройству, могут некорректно выходить из режима ожидания. В этом случае перезагрузите компьютер.
- Не подключайте к одному компьютеру одновременно два или более multifunctionальных принтеров с функцией сканирования. При подключении нескольких сканирующих устройств сканирование с помощью панели управления устройства невозможно; кроме того, возможны ошибки при обращении к этим устройствам.
- При выходе компьютера из режима ожидания или из спящего режима возможен сбой сканирования. В этом случае выполните указанные ниже действия и снова запустите сканирование.
 1. Выключите устройство.
 2. Закройте программу ScanGear, затем отсоедините USB-кабель от компьютера и снова подключите его.
 3. Включите питание устройства.
- Программу ScanGear нельзя открыть в нескольких приложениях одновременно. Если программа ScanGear уже открыта в приложении, ее нельзя открыть второй раз.
- Перед закрытием приложения удостоверьтесь, что окно программы ScanGear закрыто.
- Если подключение к сети происходит с использованием совместимой с ней модели, одновременный доступ к устройству с нескольких компьютеров невозможен.
- Если подключение к сети происходит с использованием совместимой с ней модели, сканирование длится дольше, чем обычно.
- При сканировании больших изображений с высоким разрешением убедитесь в наличии достаточного свободного пространства на диске. Например, для полноцветного сканирования документа формата A4 с разрешением 600 dpi (точек на дюйм) необходимо наличие по крайней мере 300 Мбайт свободного дискового пространства.
- Одновременное использование программы ScanGear и WIA-драйвера невозможно.
- Во время сканирования не допускайте перехода компьютера в режим ожидания или в спящий режим.

Приложения с ограничениями на использование

- Если запущена программа Media Center, входящая в состав ОС Windows XP Media Center Edition 2005, сканирование с помощью панели управления устройства может оказаться невозможным. В этом случае перезагрузите компьютер.
- Нельзя сканировать изображения с помощью программы Media Center из комплекта поставки ОС Windows 7, Windows Vista и Windows XP Media Center Edition 2005. Сканирование из других приложений, например IJ Scan Utility.
- Некоторые приложения могут не отображать интерфейс пользователя TWAIN. В этом случае обратитесь к руководству по работе с приложением и в соответствии с ним измените настройки.

- Некоторые приложения не поддерживают непрерывное сканирование нескольких документов. В некоторых случаях воспринимается только первое отсканированное изображение, или несколько изображений сканируются как одно изображение.
- Чтобы импортировать отсканированные изображения в программу Microsoft Office 2000, сначала сохраните их с помощью приложения IJ Scan Utility, а затем импортируйте сохраненные файлы с помощью меню **Вставка (Insert)**.
- При сканировании изображений с размером планшета в приложениях Microsoft Office 2003 (Word, Excel, PowerPoint и др.) щелкните **Специальная вставка (Custom Insert)** на экране **Вставка рисунка со сканера или камеры (Insert Picture from Scanner or Camera)**. В противном случае изображение может быть отсканировано некорректно.
- При сканировании изображений в приложениях Microsoft Office 2007/Microsoft Office 2010 (Word, Excel, PowerPoint и др.) используйте Организатор клипов (Microsoft).
- В некоторых приложениях изображения могут сканироваться неправильно. В этом случае увеличьте объем виртуальной памяти системы и повторите попытку.
- Если размер изображения слишком велик (при сканировании больших изображений с высоким разрешением), в зависимости от приложения компьютер может не отвечать, или индикатор выполнения может оставаться на отметке 0 %. В этом случае отмените операцию (например, нажав кнопку Отмена (Cancel) на шкале хода выполнения), затем увеличьте объем виртуальной памяти системы или уменьшите размер/разрешение изображения и повторите попытку. Можно также сначала отсканировать изображение с помощью программы IJ Scan Utility, а затем сохранить его и импортировать в приложение.

[Наверх ▲](#)

[Главная](#) > [Сканирование](#) > [Сканирование с компьютера](#) > [Полезная информация о сканировании](#)

Полезная информация о сканировании

- [Настройка рамок обрезки](#)
- [Разрешение](#)
- [Форматы данных](#)
- [Сопоставление цветов](#)

[Наверх ▲](#)

S307

Настройка рамок обрезки

«Обрезка» — это процедура выбора области изображения, которую нужно сохранить при сканировании, исключив остальные его части.

➔ [IJ Scan Utility](#)

➔ [ScanGear](#)

IJ Scan Utility

В окне Совмещение изображений (Image Stitch) можно указать рамку обрезки изображения, отображенного в области просмотра.

Исходная рамка обрезки

Рамка обрезки не указана. Если установлен флажок Настройка рамок обрезки (Adjust cropping frames), автоматически задается активная рамка обрезки для изображения в области просмотра. Можно перетащить рамку обрезки, чтобы указать область.

При сканировании будет задействована только часть изображения в пределах рамки обрезки.

Настройка рамки обрезки

Когда указатель находится над рамкой обрезки, его форма изменяется на  (стрелка). Если в этом состоянии щелкнуть и перетащить мышью в направлении, показанном стрелкой, рамка обрезки увеличится или уменьшится соответствующим образом.



Когда указатель находится внутри рамки обрезки, его форма изменяется на  (перекрестие). Для перемещения всей рамки обрезки перетащите ее мышью.



Удаление рамок обрезки

Чтобы удалить рамку обрезки, снимите флажок Настройка рамок обрезки (Adjust cropping frames).

ScanGear

На вкладках Основной режим (Basic Mode) и Расш. режим (Advanced Mode) можно указать рамки обрезки (области сканирования) для изображений, находящихся в области просмотра.

При сканировании каждая часть изображения в пределах рамки обрезки будет отсканирована как отдельное изображение.

Примечание.

- В режиме просмотра полного изображения можно указать несколько рамок обрезки.

Исходная рамка обрезки**В режиме эскиза**

Рамка обрезки не указана. Чтобы задать рамку обрезки, перетащите указатель мыши на эскиз.

В режиме полного изображения

Активная рамка обрезки будет автоматически задана вокруг просматриваемого изображения. Чтобы указать необходимую область, перетащите рамку обрезки на область просмотра.

Примечание.

- Параметр автоматической обрезки можно изменить в диалоговом окне Настройка (Preferences). См. пункт Обрезанный кадр в просмотренных изображениях (Cropping Frame on Previewed Images) в разделе «[Вкладка Просмотр](#)».

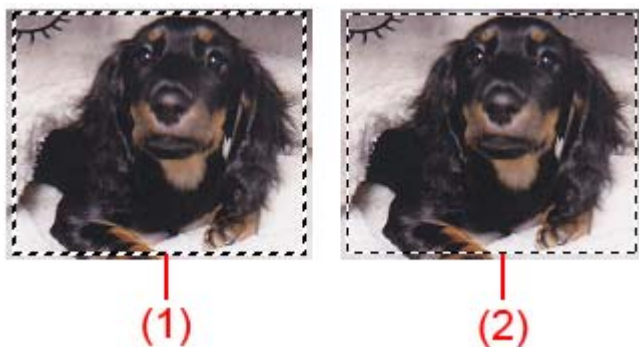
Виды рамок обрезки

(1) Толстая рамка обрезки (вращающаяся или неподвижная)

Обозначает выбранную рамку обрезки. Отображается только в режиме полного изображения. Вы можете выбрать несколько рамок обрезки, щелкая их при нажатой клавише Ctrl. Формат вывода, коррекция изображения и другие параметры, указанные на вкладке Основной режим (Basic Mode) или Расш. режим (Advanced Mode), будут применены ко всем выбранным рамкам обрезки.

(2) Тонкая рамка обрезки

- В режиме эскиза

Будет применен формат вывода, коррекция изображения и другие параметры, указанные на вкладке Основной режим (Basic Mode) или Расш. режим (Advanced Mode).

- В режиме полного изображения

Обозначает не выбранную рамку обрезки. Параметры, указанные на вкладке Основной режим (Basic Mode) или Расш. режим (Advanced Mode), применены не будут.

Настройка рамки обрезки





Когда указатель находится над рамкой обрезки, его форма изменяется на  (стрелка). Если в этом состоянии щелкнуть и перетащить мышью в направлении, показанном стрелкой, рамка обрезки увеличится или уменьшится соответствующим образом.



Когда указатель находится внутри рамки обрезки, его форма изменяется на  (перекрестие). Для перемещения всей рамки обрезки перетащите ее мышью.



Примечание.

- На вкладке Расш. режим (Advanced Mode) можно указать размеры рамки кадрирования, введя значения в поля  (Ширина) и  (Высота) в разделе Настройка ввода (Input Settings).
 [Настройка ввода](#)
- Рамку обрезки можно повернуть на 90 градусов, нажав кнопку  (Переключение пропорций). Однако кнопка  (Переключение пропорций) недоступна, если для параметра Формат вывода (Output Size) установлено значение Настраиваемый (Flexible).

Создание нескольких рамок обрезки

В режиме эскиза

Для одного изображения можно создать только одну рамку обрезки.

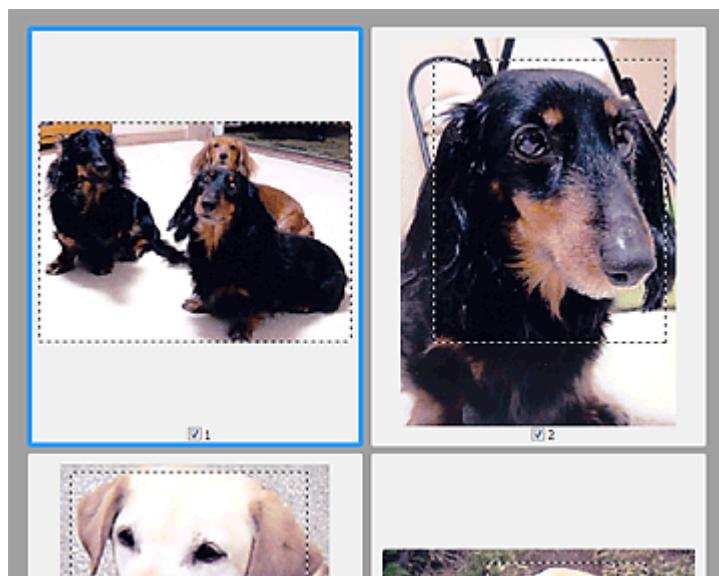

В режиме полного изображения

Щелкните и перетащите мышью за пределами существующей рамки обрезки, чтобы создать новую рамку обрезки в области предварительного просмотра. Таким образом, новая рамка обрезки станет «активной рамкой обрезки», а старая рамка — «невывбранной рамкой обрезки».

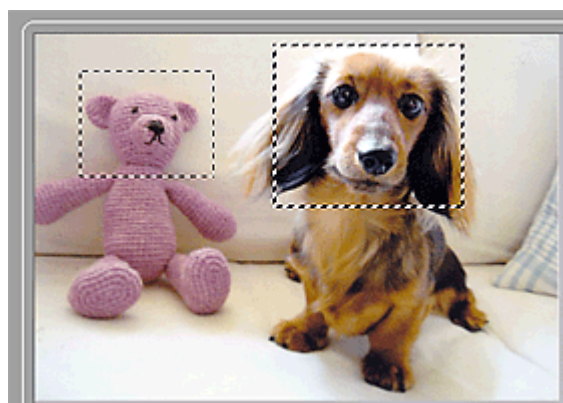

Можно создать несколько рамок обрезки и применить к каждой рамке свои параметры сканирования.

Вы также можете выбрать несколько рамок обрезки, щелкая их при нажатой клавише Ctrl. Если выделить несколько рамок обрезки и изменить параметры, отображенные в правой части вкладки программы ScanGear, изменения будут применены ко всем выделенным

рамкам обрезки.

При создании новой рамки обрезки применяются настройки той рамки, которая перед этим была выделена последней.

Примечание.

- Можно создать до 12 рамок обрезки.
 - Когда выбраны несколько рамок обрезки, сканирование выполняется дольше, чем обычно.
-

Удаление рамок обрезки

В режиме эскиза

Для удаления рамки обрезки щелкните мышью в области за пределами рамки обрезки изображения.

В режиме полного изображения

Чтобы удалить рамку обрезки, выберите изображение и нажмите кнопку  (Удалить рамку обрезки) на панели инструментов. Для этой цели можно также нажать клавишу Delete.

При наличии нескольких рамок обрезки одновременно удаляются все выделенные рамки (активная рамка обрезки и выбранные рамки обрезки).

[Наверх ▲](#)

S308

Разрешение

Данные в отсканированном изображении представляют собой совокупность точек, несущих информацию об их яркости и цвете. Плотность этих точек называется разрешением, и именно разрешение определяет степень детализации изображения. Единицей измерения разрешения является количество точек на дюйм (dpi). DPI — это количество точек на дюйм (2,5 см).

Чем выше разрешение (его числовое значение), тем более детальным получится изображение, а при меньшем разрешении (его числовом значении) уровень детализации снижается.

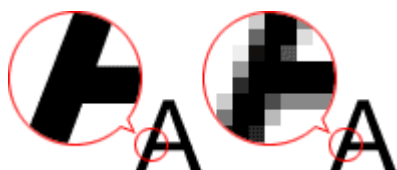

Настройка разрешения

На перечисленных ниже экранах можно настроить разрешение.

- **IJ Scan Utility**

Разрешение (Resolution) на вкладке  (Сканирование с компьютера) диалогового окна «Параметры»

- **ScanGear (драйвер сканера)**

Разрешение вывода (Output Resolution) в меню Настройки вывода (Output Settings) на вкладке Расш. режим (Advanced Mode)

Правильные настройки разрешения

Устанавливайте разрешение в соответствии с назначением отсканированного изображения.

Тип исходного документа	Использование	Цветной режим	Надлежащее разрешение
Цветная фотография	Копирование (Печать)	Цветное	300 dpi
	Создание открытки	Цветное	300 dpi
	Сохранение в компьютер	Цветное	300 dpi
	Использование на веб-сайте или вложение в электронное письмо	Цветное	150 dpi
Черно-белая фотография	Сохранение в компьютер	Оттенки серого	300 dpi
	Использование на веб-сайте или вложение в электронное письмо	Оттенки серого	150 dpi
Текстовый документ (документ или журнал)	Копирование	Цветное, Оттенки серого или Черно-белое	300 dpi
	Вложение в электронное письмо	Цветное, Оттенки серого или Черно-белое	150 dpi
	Сканирование текстовых	Цветное или	300 dpi

	документов с помощью OCR	Оттенки серого	
--	--------------------------	----------------	--

Внимание!

- При увеличении разрешения вдвое размер файла отсканированного изображения увеличивается в четыре раза. Если объем файла слишком велик, обработка изображения существенно замедлится, и возникнут затруднения, например, из-за нехватки памяти. Устанавливайте минимально необходимое разрешение в соответствии с назначением отсканированного изображения.

Примечание.

- Если отсканированное изображение будет печататься с увеличением, сканируйте с более высоким разрешением, чем рекомендовано выше.

[Наверх ▲](#)

S309

Форматы данных

Можно выбрать формат данных при сохранении отсканированных изображений. Следует указать наиболее подходящий формат данных в соответствии с тем, как и в каком приложении требуется использовать изображение.

Набор доступных форматов данных зависит от приложения и операционной системы (Windows или Mac OS).

Подробные сведения о характеристиках каждого из форматов данных изображений приведены ниже.

PNG (стандартное расширение файла: .png)

Формат данных, часто используемый на веб-сайтах.

Формат PNG может применяться для редактирования сохраненных изображений.

JPEG (стандартное расширение файла: .jpg)

Формат данных, часто используемый на веб-сайтах и в цифровых камерах.

Характерной чертой формата JPEG являются высокие показатели сжатия. Однако качество JPEG-изображений немного ухудшается с каждым сохранением и не может быть возвращено в исходное состояние.

Формат JPEG нельзя использовать для черно-белых изображений.

TIFF (стандартное расширение файла: .tif)

Формат данных, обеспечивающий относительно высокую совместимость между различными компьютерами и приложениями. Формат TIFF может применяться для редактирования сохраненных изображений.



Примечание.

- Некоторые TIFF-файлы несовместимы.
- Программа IJ Scan Utility поддерживает следующие форматы TIFF-файлов.
 - черно-белые двоичные без сжатия;
 - без сжатия, RGB (8 бит на канал);
 - без сжатия, оттенки серого.

PDF (стандартное расширение файла: .pdf)

Формат данных для электронных документов, разработанный компанией Adobe Systems Incorporated. Может использоваться на различных компьютерах и операционных системах, поддерживает встраиваемые шрифты. Благодаря этому такими файлами могут свободно обмениваться пользователи, работающие в разных окружениях.

S310

Сопоставление цветов

«Сопоставление цветов» — настройка изображения таким образом, чтобы оттенки цветов на оригинале, мониторе и распечатке совпадали. На сканере или принтере цветовые тона настраиваются, как показано ниже.

Пример. Если в качестве выходного профиля (цель) выбрано цветовое пространство sRGB

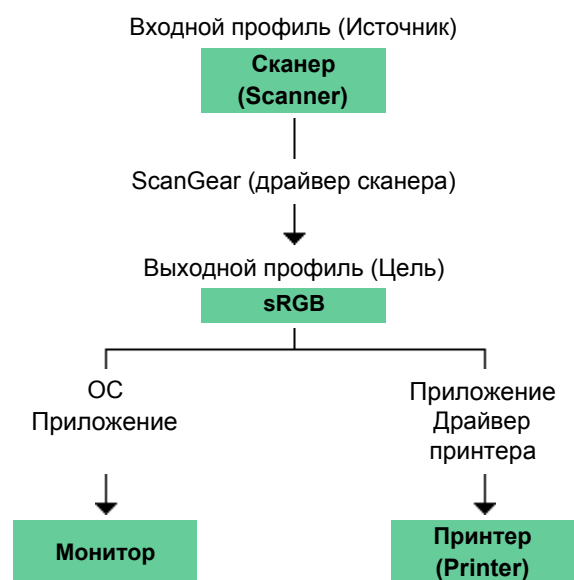

Программа ScanGear преобразует цветное пространство изображения из цветного пространства сканера в цветное пространство sRGB.

При отображении на мониторе цветное пространство изображения преобразуется из sRGB в цветное пространство монитора на основании настроек монитора в операционной системе и рабочего пространства в приложении.

При печати цветное пространство изображения преобразуется из sRGB в цветное пространство принтера на основании параметров печати приложения и драйвера принтера.

[Наверх ▲](#)

[Главная](#) > [Сканирование](#) > [Сканирование с компьютера](#) > [Другие способы сканирования](#)

Другие способы сканирования

- [Сканирование с помощью WIA-драйвера](#)
- [Сканирование с помощью Панели управления \(только Windows XP\)](#)

[Наверх ▲](#)

S401

Сканирование с помощью WIA-драйвера

Можно отсканировать изображение с помощью WIA-совместимого приложения (получение изображений Windows).

WIA — это модель драйверов, реализованная в операционной системе Windows XP или более поздних версиях.

Порядок действий зависит от того, какое приложение используется. Приведенные ниже процедуры являются только примерами.

Подробнее см. в руководстве по работе с приложением.

Сканирование с помощью WIA-драйвера 2.0

Ниже приведен пример сканирования с помощью программы «Факсы и сканирование Windows».

1. Поместите объект на рабочую поверхность.

➔ Размещение исходных документов (при сканировании с компьютера)

2. Выберите пункт Создать (New) в меню Файл (File) раздела Факсы и сканирование (Windows Fax and Scan), затем нажмите кнопку Сканировать... (Scan...).

Открывается окно параметров сканирования.

3. Задайте параметры.

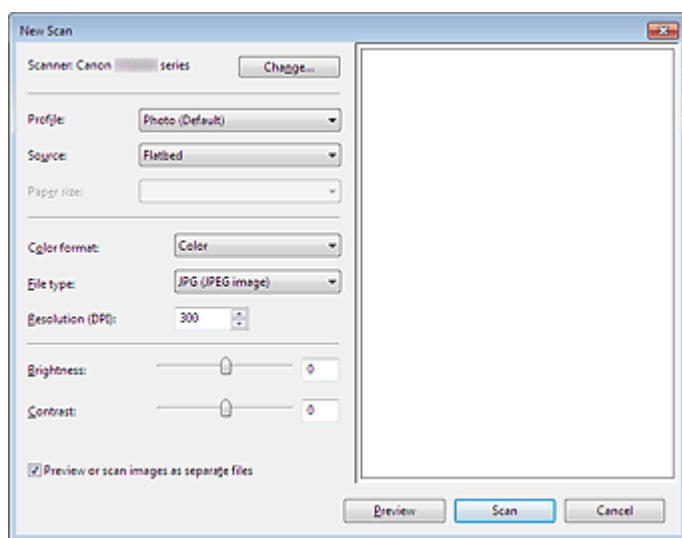

- **Сканер (Scanner)**

Здесь отображается имя установленного в данный момент аппарата. Чтобы изменить сканер, нажмите кнопку Изменить... (Change...) и выберите аппарат, который нужно использовать.

- **Профиль (Profile)**

Выберите значение Фото (по умолчанию) (Photo (Default)) или Документы (Documents) в соответствии с исходным сканируемым документом. Чтобы сохранить новый Профиль (Profile), выберите Добавить профиль... (Add profile...). Подробные параметры можно указать в диалоговом окне Добавить новый профиль (Add New Profile).

- **Источник (Source)**

Выберите тип сканера.

- **Размер бумаги (Paper size)**
Этот параметр недоступен для вашего сканера или принтера.
 - **Формат цвета (Color format)**
Выберите способ сканирования исходного документа.
 - **Тип файла (File type)**
Выберите один из вариантов формата данных: JPEG, BMP, PNG или TIFF.
 - **Разрешение (DPI) (Resolution (DPI))**
Введите разрешение. Укажите значение в диапазоне 50 dpi – 600 dpi.
➔ [Разрешение](#)
 - **Яркость (Brightness)**
Настройте яркость при помощи регулятора. Чтобы сделать изображение темнее, перемещайте регулятор влево, для получения более светлого изображения — вправо. Можно также ввести числовое значение (от -100 до 100).
 - **Контрастность (Contrast)**
Настройте контрастность при помощи регулятора. При перемещении регулятора влево контрастность изображения уменьшится, и изображение станет более мягким. При перемещении регулятора вправо контрастность изображения увеличится, и изображение станет более резким. Можно также ввести числовое значение (от -100 до 100).
 - **Просмотреть или сканировать изображения как отдельные файлы (Preview or scan images as separate files)**
Установите этот флажок, чтобы просмотреть или отсканировать несколько изображений в виде отдельных файлов.
- 4.** Нажмите кнопку Предварительный просмотр (Preview), чтобы просмотреть изображение.
Изображение для предварительного просмотра появится справа.
- 5.** Нажмите кнопку Сканировать (Scan).
По окончании сканирования полученное изображение появится в приложении.

Сканирование с помощью WIA-драйвера 1.0

Ниже приведен пример сканирования с помощью программы «Paint».

1. Поместите объект на рабочую поверхность.
➔ [Размещение исходных документов \(при сканировании с компьютера\)](#)
2. Щелкните Со сканера или камеры (From scanner or camera) на экране  (выберите команду для сканирования исходного документа в приложении).
3. Выберите тип изображения, соответствующий сканируемому исходному документу.

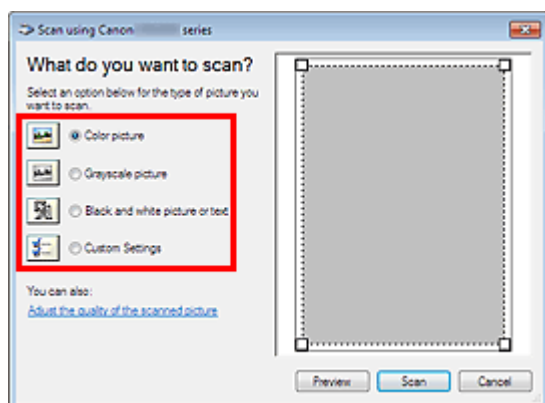

Примечание.

- Для сканирования с использованием настроек, ранее заданных параметром Настроить

качество сканированного изображения (Adjust the quality of the scanned picture), выберите Специальные параметры (Custom Settings).

- Щелкните Настроить качество сканированного изображения (Adjust the quality of the scanned picture) и настройте параметры по своему усмотрению.

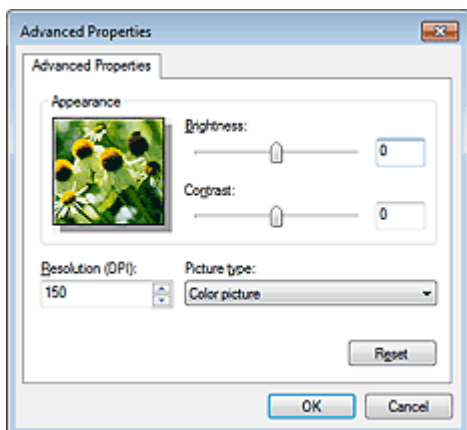

- **Яркость (Brightness)**

Настройте яркость при помощи регулятора. Чтобы сделать изображение темнее, перемещайте регулятор влево, для получения более светлого изображения — вправо. Можно также ввести числовое значение (от -127 до 127).

- **Контрастность (Contrast)**

Настройте контрастность при помощи регулятора. При перемещении регулятора влево контрастность изображения уменьшится, и изображение станет более мягким. При перемещении регулятора вправо контрастность изображения увеличится, и изображение станет более резким. Можно также ввести числовое значение (от -127 до 127).

- **Разрешение (DPI) (Resolution (DPI))**

Введите разрешение. Укажите значение в диапазоне 50 dpi – 600 dpi.

➔ [Разрешение](#)

- **Тип изображения (Picture type)**

Выберите тип сканирования, соответствующий исходному документу.

- **Сброс (Reset)**

Нажмите эту кнопку, чтобы восстановить исходные настройки.

- Нажмите кнопку Предварительный просмотр (Preview), чтобы просмотреть изображение.

Изображение для просмотра появится справа. Укажите область сканирования, перетаскивая мышью маркер .

- Нажмите кнопку Сканировать (Scan).

По окончании сканирования полученное изображение появится в приложении.

[Наверх ▲](#)

Главная > Сканирование > Сканирование с компьютера > Другие способы сканирования > Сканирование с помощью Панели управления (только Windows XP)

S402

Сканирование с помощью Панели управления (только Windows XP)

Имеется возможность сканировать изображения через панель управления Windows XP, используя WIA-драйвер.

1. В меню Пуск (Start) выберите пункт Панель управления (Control Panel).
2. Выберите Принтеры и другое оборудование (Printers and Other Hardware) > Сканеры и камеры (Scanners and Cameras), затем дважды щелкните Canon XXX series (где «XXX» — название модели).
Откроется диалоговое окно Мастер работы со сканером или камерой (Scanner and Camera Wizard).
3. Нажмите кнопку Далее (Next).
4. Выберите Тип изображения (Picture type) в соответствии с исходным документом, который будет сканироваться.

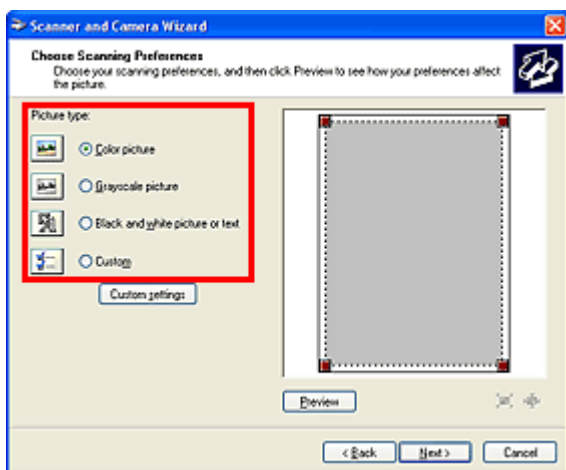

Примечание.

- Чтобы сканировать с использованием значений, ранее установленных в разделе Специальные параметры (Custom settings), выберите пункт Другое (Custom).

5. Выберите Специальные параметры (Custom settings), чтобы настроить параметры по своему усмотрению.

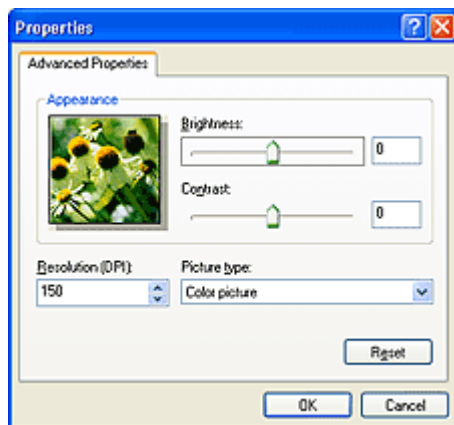

- **Яркость (Brightness)**

Настройте яркость при помощи регулятора. Чтобы сделать изображение темнее, перемещайте регулятор влево, для получения более светлого изображения — вправо. Можно также ввести числовое значение (от -127 до 127).
 - **Контрастность (Contrast)**

Настройте контрастность при помощи регулятора. При перемещении регулятора влево контрастность изображения уменьшится, и изображение станет более мягким. При перемещении регулятора вправо контрастность изображения увеличится, и изображение станет более резким. Можно также ввести числовое значение (от -127 до 127).
 - **Разрешение (DPI) (Resolution (DPI))**

Введите разрешение. Укажите значение в диапазоне 50 dpi – 600 dpi.
➔ Разрешение
 - **Тип изображения (Picture type)**

Выберите тип сканирования, соответствующий исходному документу.
 - **Сброс (Reset)**

Нажмите эту кнопку, чтобы восстановить исходные настройки.
- 6.** Нажмите кнопку Предварительный просмотр (Preview), чтобы просмотреть изображение.
- Изображение для просмотра появится справа. Укажите область сканирования, перетаскивая мышью маркер .
- 7.** Нажмите кнопку Далее (Next) и выполняйте появляющиеся на экране указания.

Наверх ▲

S403

Размещение исходных документов (при сканировании с компьютера)

Ознакомьтесь с порядком размещения оригинальных документов на рабочей поверхности сканера или принтера. Размещайте исходные документы правильно в соответствии с их типами. В противном случае исходные документы могут быть отсканированы неправильно.

Внимание!

- Не кладите никакие предметы на крышку сканера. При открытии крышки сканера эти документы могут упасть внутрь сканера или принтера, что может привести к его неправильной работе.
- При сканировании крышка сканера должна быть закрыта.

Размещение исходных документов

Расположите оригинальные документы, как описано ниже, чтобы позволить сканеру или принтеру определить вид и размер документа автоматически.

Внимание!

- При сканировании с указанием размеров исходных документов в программе IJ Scan Utility или ScanGear (драйвер сканера) совмещайте верхний угол сканируемого документа со стрелкой (меткой выравнивания) на рабочей поверхности.
- Фотографии с фигурной обрезкой и исходные документы со сторонами меньше 3 см (1,2 дюйма) при сканировании могут обрезаться неправильно.
- Этикетки дисков с отражающей поверхностью могут сканироваться неправильно.

Для фотографий, открыток, визиток и дисков BD/DVD/CD	Для журналов, газет и документов
<div data-bbox="145 1339 651 1462"> </div> <p data-bbox="118 1491 612 1518">Размещение одного исходного документа</p> <p data-bbox="118 1534 663 1771">Положите исходный документ на рабочую поверхность лицевой стороной вниз, чтобы расстояние между ним и краями рабочей поверхности (заштрихованная диагональными линиями область) составляло не менее 1 см (0,4 дюйма). Части, расположенные в заштрихованной области, не могут быть отсканированы.</p> <div data-bbox="118 1771 624 2136"> </div>	<div data-bbox="778 1339 1155 1462"> </div> <p data-bbox="692 1485 1214 1688">Положите сканируемый документ на рабочую поверхность лицевой стороной вниз и совместите его верхний угол с углом рабочей поверхности, помеченным стрелкой (меткой выравнивания). Части, расположенные в заштрихованной области, не могут быть отсканированы.</p> <div data-bbox="692 1688 1198 2056"> </div> <div data-bbox="692 2085 890 2130"> <p>Внимание!</p> </div>

Внимание!

- Исходные документы большого размера (например, фотографии формата А4), которые невозможно разместить с отступом от краев или стрелки (метки выравнивания) рабочей поверхности, можно сохранить в формате PDF. Для сохранения в другом формате, отличном от PDF, при сканировании укажите требуемый формат данных.

Размещение нескольких исходных документов

Оставьте расстояние не менее 1 см (0,4 дюйма) между краями рабочей поверхности (заштрихованная диагональными линиями область) и исходных документов, а также между ними. Части, расположенные в заштрихованной области, не могут быть отсканированы.

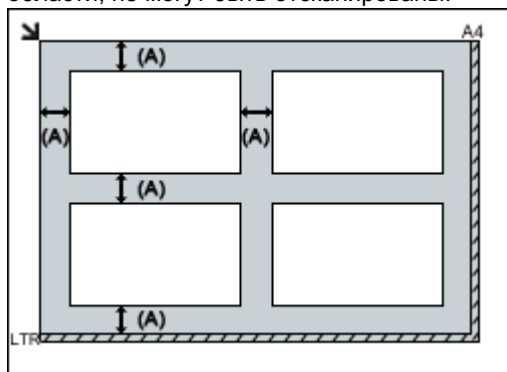

(A) больше 1 см (0,4 дюйма)

Примечание.

- Можно разместить до 12 исходных документов.
- Наклон исходных документов (не более 10 градусов) исправляется автоматически.

- Участок в пределах 1 мм (0,04 дюйма) внутрь от метки выравнивания не может быть отсканирован.

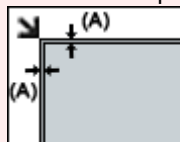

(A) 1 мм (0,04 дюйма)

Главная > Сканирование > Сканирование с помощью панели управления устройства

Сканирование с помощью панели управления устройства

● Выбор реакции на команды с панели управления с помощью программы IJ Scan Utility

[Наверх ▲](#)

S500

Выбор с помощью программы IJ Scan Utility реакции на команды с панели управления

Программа IJ Scan Utility позволяет задать действия при сканировании с использованием панели управления.

Примечание.

- Экраны для выбора действий при выполнении автоматического сканирования с панели управления используются в качестве примеров в следующих описаниях.

1. Запустите программу IJ Scan Utility.

➔ [Запуск IJ Scan Utility](#)

2. Щелкните Параметры... (Settings...).

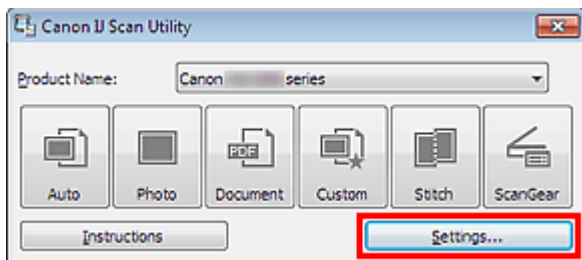

Отобразится диалоговое окно «Параметры».

3. Выберите вкладку (Сканирование с панели управления).

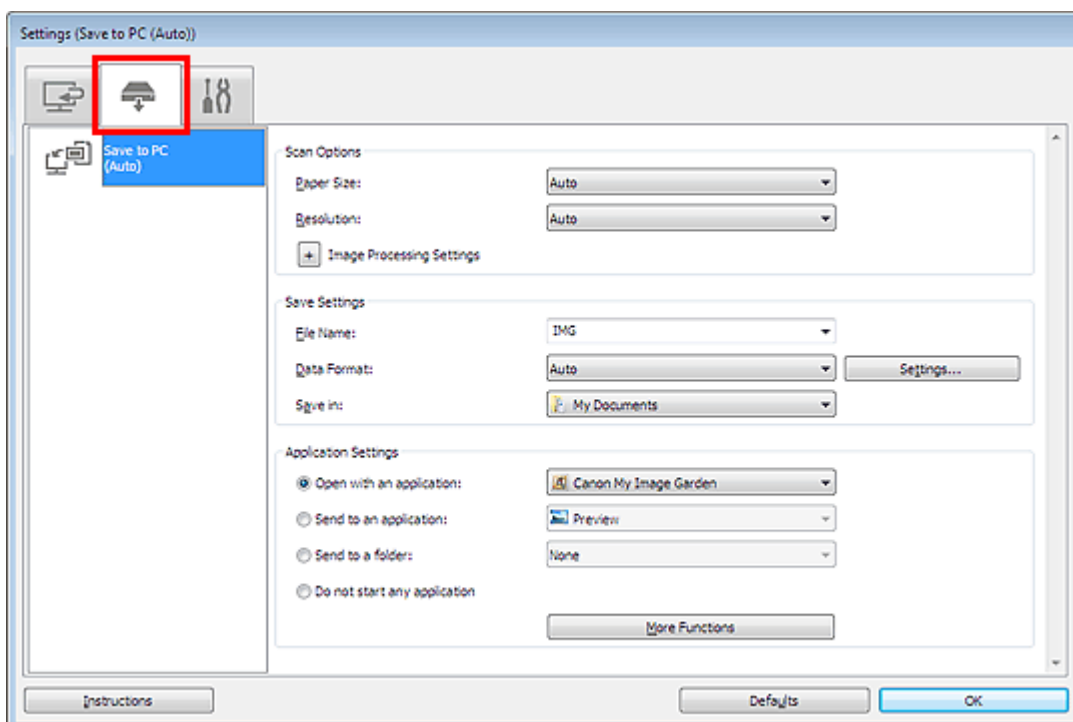

Примечание.

- Подробные сведения см. в разделе, ссылка на который приведена ниже.
➔ [Диалоговое окно «Параметры \(Сохранить на компьютер \(автоматически\)\)»](#)

4. Укажите коррекцию изображения в меню Варианты сканирования (Scan Options).

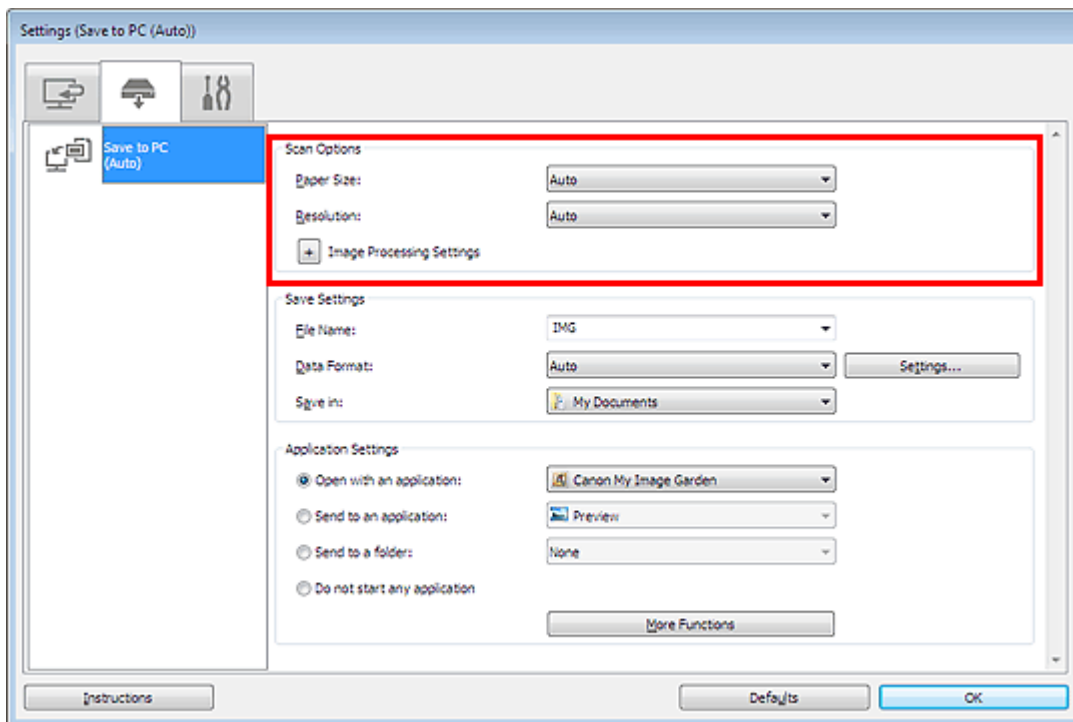

5. Укажите имя файла и другие параметры в меню Сохранить параметры (Save Settings).

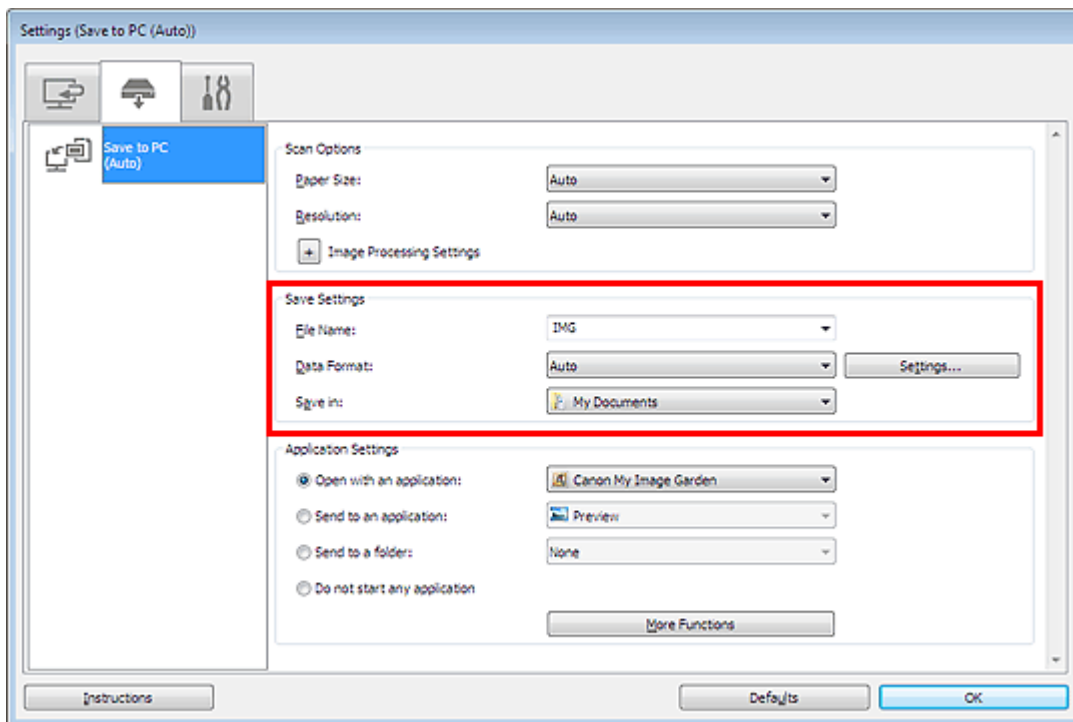

6. Выберите программу, которую следует запускать после сканирования, в меню Параметры приложения (Application Settings).

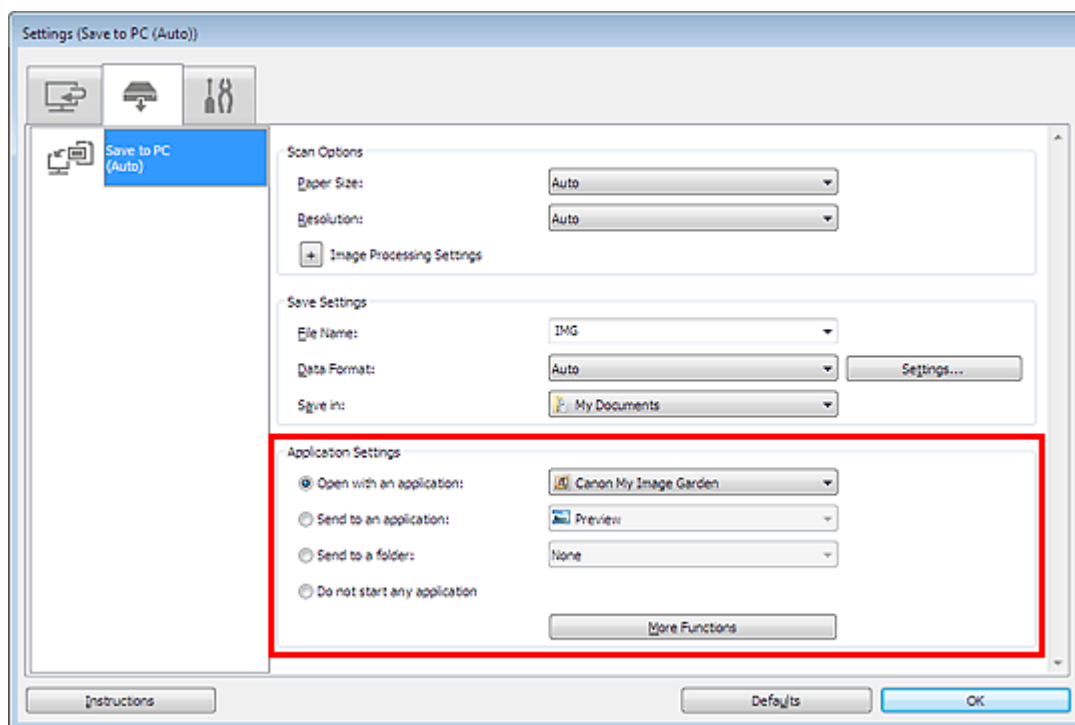

7. Щелкните ОК (OK).

При запуске сканирования с помощью панели управления будут выполнены действия в соответствии с заданными параметрами.

[Наверх ▲](#)

**Canon**[Главная](#) > [Устранение неполадок](#)

Устранение неполадок

- ➔ Питание принтера не включается
- ➔ Печать не начинается
- ➔ Бумага подается неправильно или появилось сообщение об отсутствии бумаги
- ➔ Неудовлетворительные результаты печати
- ➔ Чернила не подаются
- ➔ Замятие бумаги
- ➔ Мигает индикатор аварийного сигнала

Поиск каждой функции

- Проблемы с печатью
- Проблемы с качеством печати
- Затруднения со сканированием
- Проблемы с устройством
- Проблемы при установке или загрузке
- Об отображаемых ошибках и сообщениях
- Если не удастся устранить неполадку

[Наверх ▲](#)

U303

Питание принтера не включается

- **Проверка 1. Нажмите кнопку ВКЛ (ON).**
- **Проверка 2. Убедитесь в том, что разъем кабеля питания надежно подключен к разъему питания устройства, и включите его снова.**
- **Проверка 3. Отключите питание устройства от электрической сети, затем подключите устройство снова и не ранее чем через 2 минуты включите устройство.**

Если неполадка не устранена, обратитесь в сервисный центр.

[Наверх ▲](#)

U321

Печать не начинается

- **Проверка 1. Убедитесь, что кабель питания надежно подключен к разъему питания, и включите устройство.**

Если индикатор ВКЛ (ON) мигает, устройство инициализируется. Дождитесь, когда индикатор ВКЛ (ON) перестанет мигать и начнет светиться.

Примечание.

- При печати большого объема данных (например, фотографий или рисунков) требуется больше времени для подготовки к печати. Если мигает индикатор ВКЛ (ON), это значит, что компьютер обрабатывает и отправляет на устройство данные. Дождитесь начала печати.

- **Проверка 2. Убедитесь, что USB-кабель надежно подключен к устройству и к компьютеру.**

Если устройство подключено к компьютеру с помощью USB-кабеля, проверьте следующее:

- Если используется ретранслятор (например, USB-концентратор), отключите его, подключите устройство напрямую к компьютеру и попробуйте еще раз выполнить печать. Если принтер начал печатать, неполадка связана с ретранслятором. Обратитесь за помощью к поставщику ретранслятора.
- Возможна также неисправность кабеля USB. Замените кабель USB и попытайтесь вновь выполнить печать.

- **Проверка 3. Если выполняется печать с компьютера и имеются какие-либо ненужные задания печати, удалите их.**

➔ [Удаление ненужного задания печати](#)

- **Проверка 4. Убедитесь, что имя устройства выбрано в диалоговом окне печати.**

Правильная работа устройства невозможна при использовании драйвера другого принтера. Убедитесь, что в диалоговом окне печати выбрано имя устройства.

Примечание.

- Чтобы задать устройство по умолчанию, выберите пункт **Использовать по умолчанию (Set as Default Printer)**.

- **Проверка 5. Правильно настройте порт принтера.**

Убедитесь в том, что порт принтера настроен надлежащим образом.

1. Войдите в систему с полномочиями администратора.
2. В меню Пуск (Start) выберите пункты, как указано ниже.
 - В ОС Windows 7 выберите пункт **Устройства и принтеры (Devices and Printers)** в меню Пуск (Start).
 - В ОС Windows Vista выберите меню **Пуск (Start) > Панель управления (Control Panel) > Оборудование и звук (Hardware and Sound) > Принтеры (Printers)**.
 - В ОС Windows XP выберите меню **Пуск (Start) > Панель управления (Control Panel) > Принтеры и другое оборудование (Printers and Other Hardware) > Принтеры и факсы (Printers and Faxes)**.

3. Откройте свойства драйвера принтера для устройства.

- В Windows 7 щелкните правой кнопкой мыши значок «Canon XXX Printer» (где «XXX» соответствует имени устройства), а затем выберите Свойства принтера (Printer properties).
- В Windows Vista или Windows XP щелкните правой кнопкой мыши значок «Canon XXX Printer» (где «XXX» — это имя устройства), затем выберите Свойства (Properties).

4. Щелкните вкладку Порты (Ports) для настройки порта.

Убедитесь, что порт с именем «USBnpp» (где «n» — номер), для которого «Canon XXX Printer» появляется в столбце Принтер (Printer), установлен для параметра Выберите один или несколько портов для печати (Print to the following port(s)).

- Если установлена неправильная настройка:
Переустановите драйверы MP Drivers.
- Печать не начинается, хотя устройство подключено к компьютеру с помощью USB-кабеля и выбран порт «USBnpp»:

В меню Пуск (Start) выберите пункт Все программы (All programs), **Canon Utilities**, Canon My Printer, Canon My Printer, а затем выберите Диагн. и исправление принтера (Diagnose and Repair Printer). Установите правильный порт принтера, следуя отображаемым на экране инструкциям, затем выберите имя устройства.

Если неполадка все еще не устранена, переустановите MP Drivers.

• Проверка 6. Слишком большой объем данных печати?

Щелкните Параметры печати (Print Options) на вкладке Страница (Page Setup) драйвера принтера. Затем установите для параметра Предотвращение потери данных для печати (Prevention of Print Data Loss) в открытом диалоговом окне значение Вкл. (On).

• Проверка 7. Если выполняется печать с компьютера, перезагрузите его.

[Наверх ▲](#)

U326

Бумага подается неправильно или появилось сообщение об отсутствии бумаги

- **Проверка 1. Убедитесь, что бумага загружена.**

➔ [Загрузка бумаги](#)

- **Проверка 2. При загрузке бумаги в принтер выполните указанные ниже действия.**

- Перед загрузкой двух или более листов бумаги их следует пролистать.



- Перед загрузкой нескольких листов выровняйте их края.
 - При закладке нескольких листов убедитесь, что стопка бумаги не превышает отметку максимальной загрузки бумаги.
Однако бумага может подаваться неправильно и при этом количестве в зависимости от ее типа и условий эксплуатации аппарата (высокой температуры/влажности или низкой температуры/влажности). В таких случаях следует уменьшить количество листов бумаги, загружаемых за один раз, таким образом, чтобы высота стопки была примерно в два раза ниже уровня предельной загрузки бумаги.
 - Всегда укладывайте бумагу в книжной ориентации независимо от ориентации печати.
 - Загружая бумагу в задний лоток, кладите ее стороной для печати ВВЕРХ и сдвигайте направляющие бумаги, прижимая их к обеим сторонам бумаги.
- ➔ [Загрузка бумаги](#)

- **Проверка 3. Проверьте, не используется ли слишком плотная или скрученная бумага.**

➔ [Типы носителей, непригодные для использования](#)

- **Проверка 4. При загрузке конвертов в принтер выполните указанные ниже действия.**

При печати на конвертах обратитесь к разделу [Загрузка бумаги](#) и подготовьте конверты к печати.

После подготовки конвертов загружайте их в книжной ориентации. Конверты, загруженные в альбомной ориентации, будут подаваться неправильно.

- **Проверка 5. Убедитесь, что параметры типа носителя и размера страницы соответствуют загруженной бумаге.**

- **Проверка 6. Убедитесь, что в заднем лотке нет посторонних предметов.**



Если бумага разорвалась в заднем лотке, сведения об устранении этой ошибки см. в разделе [Замятие бумаги](#).

При попадании посторонних предметов в задний лоток необходимо выключить устройство, отключить от сети питания, затем удалить посторонний предмет.

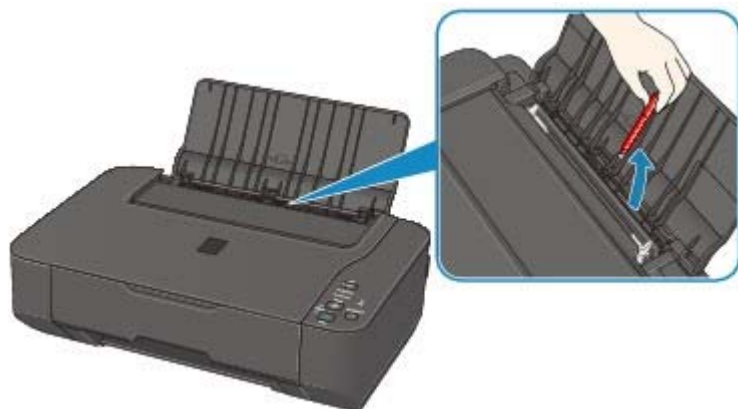

• Проверка 7. Очистите подающий ролик.

➔ Чистка подающих роликов

Примечание.

- Очистка подающего ролика изнашивает его, поэтому делайте это только при необходимости.

[Наверх ▲](#)

U310

Неудовлетворительные результаты печати

В случае неудовлетворительных результатов печати (белые линии, несовмещение линий, неравномерные цвета) в первую очередь проверьте настройки бумаги и качества печати.

- **Проверка 1. Соответствуют ли параметры размера страницы и типа носителя размеру и типу загруженной бумаги?**

Если эти параметры заданы неправильно, получить требуемый результат печати невозможно.

При печати фотографии или изображения неправильно установленное значение типа бумаги может привести к потере качества цветопередачи.

Кроме того, при печати с неправильно заданным типом бумаги поверхность печати может быть поцарапана.

Копирование при помощи устройства	Подтвердите, используя панель управления на устройстве. ➔ Создание копий
Печать с компьютера	Подтвердите, используя драйвер принтера. ➔ Печать с применением простой настройки

- **Проверка 2. Убедитесь, что выбрано соответствующее качество печати с помощью драйвера принтера.**

Выберите вариант качества изображения, подходящий для печати данного изображения на данной бумаге. Если на отпечатке заметны размывание изображения или неравномерная цветопередача, задайте более высокое качество изображения и повторите печать.

Можно проверить параметры качества печати с помощью драйвера принтера.

➔ [Изменение качества печати и коррекция графических данных](#)

- **Проверка 3. Если неполадка не устранена, у нее могут быть другие причины.**

См. также следующие разделы:

- ➔ [Не удается напечатать задание до конца](#)
- ➔ [Печать не начинается/Нечеткая печать/Неверные цвета/Белые полосы](#)
- ➔ [Неверные цвета](#)
- ➔ [Линии не выровнены](#)
- ➔ [Линия не печатается или печатается частично](#)
- ➔ [Изображение не печатается или печатается частично](#)
- ➔ [Бумага после печати сворачивается или на ней появляются чернильные пятна](#)
- ➔ [Бумага испачкана/Отпечатанная поверхность поцарапана](#)
- ➔ [Обратная сторона бумаги испачкана](#)
- ➔ [Цвета передаются неравномерно](#)

[Наверх](#) ▲

U323

Чернила не подаются

- **Проверка 1. Если в картридже FINE закончились чернила, замените его.**
- **Проверка 2. Правильно ли установлен картридж FINE?**

Если фиксирующая крышка картриджа закрыта неплотно, чернила могут подаваться неправильно.

Откройте модуль сканирования / крышку, откройте фиксирующую крышку картриджа, затем закройте фиксирующую крышку картриджа.

При закрытии фиксирующей крышки картриджа нажмите на фиксирующей крышке картриджа до упора (должен прозвучать щелчок).

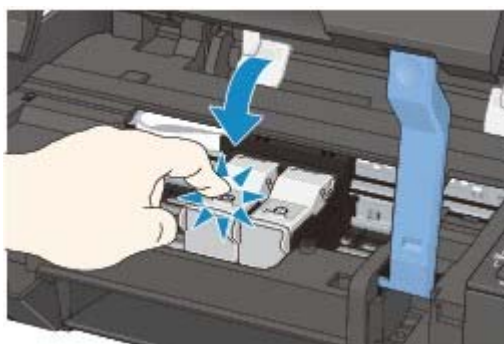

- **Проверка 3. Сопла печатающей головки закупорены?**

Чтобы проверить, правильно ли выполняется подача чернил из сопел печатающей головки, напечатайте образец для проверки сопел.

В разделе [Если печать стала бледной или цвета печатаются некорректно](#) изложены процедуры печати образца для проверки сопел, очистки печатающей головки и глубокой очистки печатающей головки.

- Если образец для проверки сопел печатается неправильно:
После очистки печатающей головки напечатайте образец для проверки сопел и оцените его.
- Если проблема не устранена после двукратной очистки печатающей головки:
Выполните глубокую очистку печатающей головки.
Если после глубокой очистки печатающей головки неполадка не устранена, выключите устройство и повторите глубокую очистку печатающей головки через 24 часа.
- Если неполадка не устранена после двукратной глубокой чистки печатающей головки:
Возможно, чернила закончились. Замените картридж FINE.

[Наверх](#) ▲

U328

Замятие бумаги

Примечание.

- Если нужно выключить устройство для удаления замятой бумаги во время печати, нажмите кнопку **Стоп/Сброс (Stop/Reset)** для отмены печати перед выключением устройства.

Если происходит замятие бумаги, удалите ее в соответствии с соответствующей процедурой для каждого случая.

- Если в отверстии для выхода бумаги или в заднем лотке видно замятую бумагу:
 - ➔ **Бумага заминается в отверстии для выхода бумаги или в заднем лотке**
- Если бумага рвется и не удастся извлечь ее из отверстия для выхода бумаги или заднего лотка:
 - ➔ **Бумага застряла внутри устройства**
- Ниже описаны случаи, отличные от описанных выше:
 - ➔ **В других случаях**

[Наверх ▲](#)

U329

Мигает индикатор аварийного сигнала

Индикатор неисправности мигает оранжевым

Если в работе принтера возникла ошибка, индикатор Аварийный сигнал (Alarm) мигает оранжевым, как показано ниже. Число миганий показывает тип ошибки. Сосчитайте их число и выполните необходимые действия по устранению ошибки.

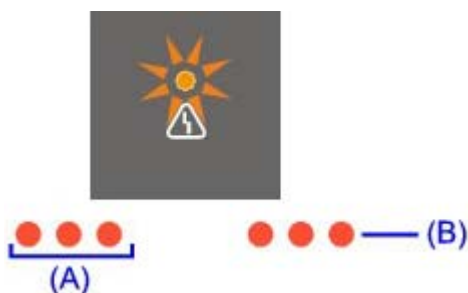

(A) Обратите внимание на количество миганий

(B) Повторяющиеся мигания

Примечание.

- «Код поддержки» в указанной ниже таблице обозначает номер ошибки. Он появляется на экране компьютера с сообщением, если возникает ошибка.

Код поддержки	Количество миганий/Причина	Действие
1000	Два мигания. В устройстве закончилась бумага./Бумага не подается.	Повторно загрузите бумагу в задний лоток и нажмите кнопку Черный (Black) или Цветной (Color).
1300	Три мигания. Замятие бумаги.	Может произойти замятие бумаги. Удалите замятую бумагу, правильно загрузите новую бумагу в принтер, а затем нажмите кнопку Черный (Black) или Цветной (Color). ➔ Замятие бумаги
1687	Четыре мигания. Картридж FINE установлен неправильно.	Картридж FINE установлен неправильно. Откройте модуль сканирования / крышку и установите соответствующий картридж FINE. После этого нажмите на фиксирующую крышку картриджа до фиксации со щелчком, а затем закройте модуль сканирования / крышку. ➔ Замена картриджа FINE Если ошибка по-прежнему не устранена, извлеките картриджи FINE, а затем установите их снова.
1401 1403 1485	Пять миганий. Картридж FINE установлен неправильно./Соответствующий картридж FINE не установлен.	<ul style="list-style-type: none"> Картридж FINE не установлен. Установите картридж FINE. ➔ Замена картриджа FINE Соответствующий картридж не установлен. Невозможно выполнить печать — картридж несовместим с данным аппаратом. Установите соответствующий картридж. Чтобы отменить печать, нажмите кнопку Стоп/Сброс (Stop/Reset) на аппарате.

		<p>➔ Замена картриджа FINE</p> <p>Если ошибка не устранена, обратитесь в сервисный центр.</p>
1486 1487	<p>Семь миганий. Картридж FINE не установлен в нужное положение.</p>	<p>Проверьте, установлен ли картридж FINE в нужное положение.</p> <p>➔ Замена картриджа FINE</p>
1700	<p>Восемь миганий. Абсорбер чернил почти полон.</p>	<p>Абсорбер чернил почти полон. Устройство снабжено встроенным контейнером для сбора чернил, используемых, например, при чистке печатающих головок. Нажмите кнопку Черный (Black) или Цветной (Color) на устройстве для продолжения печати. Обратитесь в сервисный центр.</p>
1686	<p>Тринадцать миганий. Не удается определить уровень оставшихся чернил.</p>	<p>Возможно, чернила закончились. Функция определения оставшегося запаса чернил будет отключена, поскольку не удастся правильно определить запас чернил.</p> <p>Чтобы продолжить печать без этой функции, нажмите и не отпускайте не менее 5 секунд клавишу Стоп/Сброс (Stop/Reset) на устройстве.</p> <p>Для достижения оптимального качества компания Canon рекомендует использовать новые оригинальные картриджи Canon.</p> <p>➔ Замена картриджа FINE</p> <p>Обратите внимание, что компания Canon не будет нести ответственности за любые неполадки или затруднения, возникшие вследствие продолжения печати при закончившихся чернилах.</p>
1684	<p>Четырнадцать миганий. Картридж FINE не определяется.</p>	<p>Картридж не определяется. Печать не может быть выполнена, так как чернильный картридж может быть неправильно установлен или несовместим с этим устройством.</p> <p>Установите соответствующий картридж. Чтобы отменить печать, нажмите кнопку Стоп/Сброс (Stop/Reset) на устройстве.</p> <p>➔ Замена картриджа FINE</p>
1682	<p>Пятнадцать миганий. Картридж FINE не определяется.</p>	<p>Картридж FINE не определяется. Замените картридж FINE.</p> <p>➔ Замена картриджа FINE</p> <p>Если ошибка по-прежнему не устранена, возможно, картридж FINE неисправен. Обратитесь в центр технического обслуживания.</p>
1688	<p>Шестнадцать миганий. Чернила закончились.</p>	<p>Чернила закончились. Замените этот картридж и закройте модуль сканирования / крышку.</p> <p>➔ Замена картриджа FINE</p> <p>Если печать не закончена и вы хотите ее продолжить, нажмите и не отпускайте не менее 5 секунд клавишу Стоп/Сброс (Stop/Reset) на устройстве с установленным картриджем. После этого печать может продолжаться при закончившихся чернилах. Функция определения оставшегося запаса чернил будет отключена.</p> <p>Замените пустой картридж сразу по окончании печати. Итоговое качество печати не будет высоким, если печать</p>

продолжается при закончившихся чернилах.

Попеременно мигают индикатор ВКЛ мигает и индикатор аварийного сигнала (оранжевым)

Если поочередно мигают индикатор ВКЛ (ON) и индикатор Аварийный сигнал (Alarm) (оранжевым), возможно, произошла ошибка требующая обращения в сервисный центр.



Выполните соответствующие действия в соответствии с приведенной ниже таблицей.

Код поддержки	Количество миганий	Действие
5100	Два мигания.	Отмените печать, выключите устройство. Удалите замятую бумагу или защитные материалы, затрудняющие перемещение держателя картриджа FINE, и снова включите устройство. Внимание! <ul style="list-style-type: none"> Будьте осторожны, не прикасайтесь к внутренним компонентам устройства. Прикосновение к ним может привести к нарушению печати устройством. Если неполадка не устранена, обратитесь в сервисный центр.
B200	Десять миганий.	Выключите устройство и отсоедините устройство от электросети. Обратитесь в сервисный центр.
5011 5012 5200 5400 5700 6000 6800 6801 5B00 6930 6931 6932 6933 6936 6937 6938 6940 6941 6942 6943 6944 6945 6946	Ниже описаны другие случаи, отличные от описанных выше.	Выключите устройство и отсоедините устройство от электросети. Подключите устройство и включите устройство снова. Если неполадка не устранена, обратитесь в сервисный центр.

Наверх ▲

[Главная](#) > [Устранение неполадок](#) > [Проблемы с печатью](#)

Проблемы с печатью

- [Печать не начинается](#)
- [Бумага подается неправильно или появилось сообщение об отсутствии бумаги](#)
- [Замятие бумаги](#)
- [Копирование/Печать прерывается, не завершившись](#)

[Наверх ▲](#)

U321

Печать не начинается

- **Проверка 1. Убедитесь, что кабель питания надежно подключен к разъему питания, и включите устройство.**

Если индикатор ВКЛ (ON) мигает, устройство инициализируется. Дождитесь, когда индикатор ВКЛ (ON) перестанет мигать и начнет светиться.

Примечание.

- При печати большого объема данных (например, фотографий или рисунков) требуется больше времени для подготовки к печати. Если мигает индикатор ВКЛ (ON), это значит, что компьютер обрабатывает и отправляет на устройство данные. Дождитесь начала печати.

- **Проверка 2. Убедитесь, что USB-кабель надежно подключен к устройству и к компьютеру.**

Если устройство подключено к компьютеру с помощью USB-кабеля, проверьте следующее:

- Если используется ретранслятор (например, USB-концентратор), отключите его, подключите устройство напрямую к компьютеру и попробуйте еще раз выполнить печать. Если принтер начал печатать, неполадка связана с ретранслятором. Обратитесь за помощью к поставщику ретранслятора.
- Возможна также неисправность кабеля USB. Замените кабель USB и попытайтесь вновь выполнить печать.

- **Проверка 3. Если выполняется печать с компьютера и имеются какие-либо ненужные задания печати, удалите их.**

➔ [Удаление ненужного задания печати](#)

- **Проверка 4. Убедитесь, что имя устройства выбрано в диалоговом окне печати.**

Правильная работа устройства невозможна при использовании драйвера другого принтера. Убедитесь, что в диалоговом окне печати выбрано имя устройства.

Примечание.

- Чтобы задать устройство по умолчанию, выберите пункт *Использовать по умолчанию (Set as Default Printer)*.

- **Проверка 5. Правильно настройте порт принтера.**

Убедитесь в том, что порт принтера настроен надлежащим образом.

1. Войдите в систему с полномочиями администратора.
2. В меню Пуск (Start) выберите пункты, как указано ниже.
 - В ОС Windows 7 выберите пункт *Устройства и принтеры (Devices and Printers)* в меню Пуск (Start).
 - В ОС Windows Vista выберите меню Пуск (Start) > *Панель управления (Control Panel)* > *Оборудование и звук (Hardware and Sound)* > *Принтеры (Printers)*.
 - В ОС Windows XP выберите меню Пуск (Start) > *Панель управления (Control Panel)* > *Принтеры и другое оборудование (Printers and Other Hardware)* > *Принтеры и факсы (Printers and Faxes)*.
3. Откройте свойства драйвера принтера для устройства.

- В Windows 7 щелкните правой кнопкой мыши значок «Canon XXX Printer» (где «XXX» соответствует имени устройства), а затем выберите Свойства принтера (Printer properties).
- В Windows Vista или Windows XP щелкните правой кнопкой мыши значок «Canon XXX Printer» (где «XXX» — это имя устройства), затем выберите Свойства (Properties).

4. Щелкните вкладку Порты (Ports) для настройки порта.

Убедитесь, что порт с именем «USBnpp» (где «n» — номер), для которого «Canon XXX Printer» появляется в столбце Принтер (Printer), установлен для параметра Выберите один или несколько портов для печати (Print to the following port(s)).

- Если установлена неправильная настройка:
Переустановите драйверы MP Drivers.
- Печать не начинается, хотя устройство подключено к компьютеру с помощью USB-кабеля и выбран порт «USBnpp»:

В меню Пуск (Start) выберите пункт Все программы (All programs), **Canon Utilities**, Canon My Printer, Canon My Printer, а затем выберите Диагн. и исправление принтера (Diagnose and Repair Printer). Установите правильный порт принтера, следуя отображаемым на экране инструкциям, затем выберите имя устройства. Если неполадка все еще не устранена, переустановите MP Drivers.

• Проверка 6. Слишком большой объем данных печати?

Щелкните Параметры печати (Print Options) на вкладке Страница (Page Setup) драйвера принтера. Затем установите для параметра Предотвращение потери данных для печати (Prevention of Print Data Loss) в открытом диалоговом окне значение Вкл. (On).

• Проверка 7. Если выполняется печать с компьютера, перезагрузите его.

[Наверх ▲](#)

U326

Бумага подается неправильно или появилось сообщение об отсутствии бумаги

- **Проверка 1. Убедитесь, что бумага загружена.**

➔ [Загрузка бумаги](#)

- **Проверка 2. При загрузке бумаги в принтер выполните указанные ниже действия.**

- Перед загрузкой двух или более листов бумаги их следует пролистать.



- Перед загрузкой нескольких листов выровняйте их края.
- При закладке нескольких листов убедитесь, что стопка бумаги не превышает отметку максимальной загрузки бумаги.

Однако бумага может подаваться неправильно и при этом количестве в зависимости от ее типа и условий эксплуатации аппарата (высокой температуры/влажности или низкой температуры/влажности). В таких случаях следует уменьшить количество листов бумаги, загружаемых за один раз, таким образом, чтобы высота стопки была примерно в два раза ниже уровня предельной загрузки бумаги.

- Всегда укладывайте бумагу в книжной ориентации независимо от ориентации печати.
- Загружая бумагу в задний лоток, кладите ее стороной для печати ВВЕРХ и сдвигайте направляющие бумаги, прижимая их к обеим сторонам бумаги.

➔ [Загрузка бумаги](#)

- **Проверка 3. Проверьте, не используется ли слишком плотная или скрученная бумага.**

➔ [Типы носителей, непригодные для использования](#)

- **Проверка 4. При загрузке конвертов в принтер выполните указанные ниже действия.**

При печати на конвертах обратитесь к разделу [Загрузка бумаги](#) и подготовьте конверты к печати.

После подготовки конвертов загружайте их в книжной ориентации. Конверты, загруженные в альбомной ориентации, будут подаваться неправильно.

- **Проверка 5. Убедитесь, что параметры типа носителя и размера страницы соответствуют загруженной бумаге.**

- **Проверка 6. Убедитесь, что в заднем лотке нет посторонних предметов.**

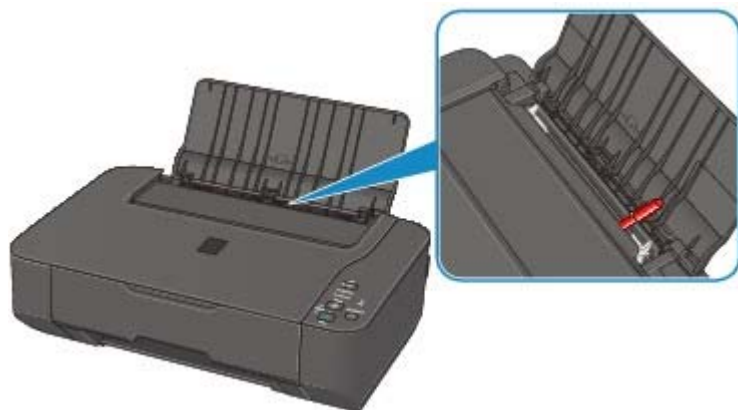

Если бумага разорвалась в заднем лотке, сведения об устранении этой ошибки см. в разделе [Замятие бумаги](#).

При попадании посторонних предметов в задний лоток необходимо выключить устройство, отключить от сети питания, затем удалить посторонний предмет.

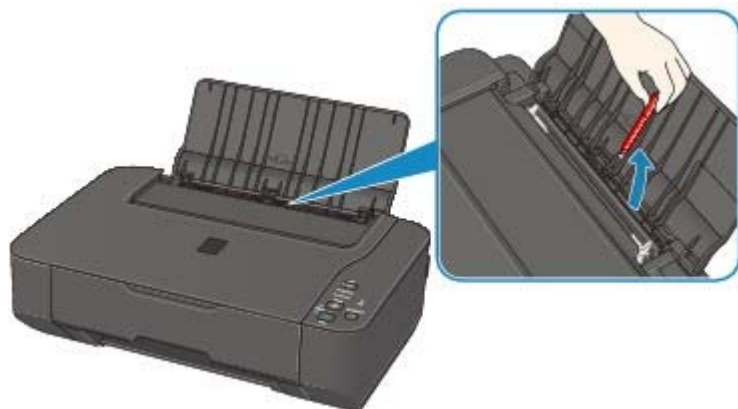

• Проверка 7. Очистите подающий ролик.

➔ Чистка подающих роликов

Примечание.

- Очистка подающего ролика изнашивает его, поэтому делайте это только при необходимости.

[Наверх ▲](#)

U328

Замятие бумаги

Примечание.

- Если нужно выключить устройство для удаления замятой бумаги во время печати, нажмите кнопку **Стоп/Сброс (Stop/Reset)** для отмены печати перед выключением устройства.

Если происходит замятие бумаги, удалите ее в соответствии с соответствующей процедурой для каждого случая.

- Если в отверстии для выхода бумаги или в заднем лотке видно замятую бумагу:
 - ➔ **Бумага заминается в отверстии для выхода бумаги или в заднем лотке**
- Если бумага рвется и не удастся извлечь ее из отверстия для выхода бумаги или заднего лотка:
 - ➔ **Бумага застряла внутри устройства**
- Ниже описаны случаи, отличные от описанных выше:
 - ➔ **В других случаях**

[Наверх ▲](#)

Главная > Устранение неполадок > Проблемы с печатью > Замятие бумаги > Бумага заминается в отверстия для выхода бумаги или в заднем лотке

U349

Бумага заминается в отверстия для выхода бумаги или в заднем лотке

Удалите бумагу, выполнив следующие действия.

1. Медленно вытяните бумагу из заднего лотка или из отверстия для выхода бумаги (в зависимости от того, откуда это удобнее сделать).

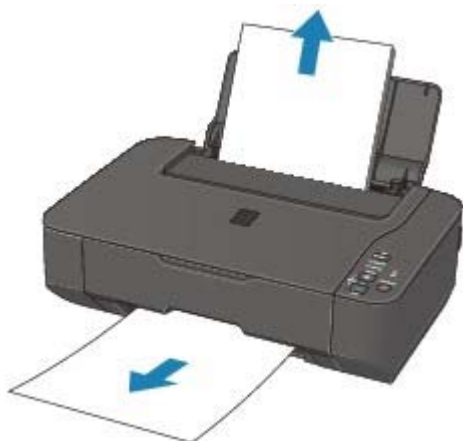

Примечание.

- Если не удастся вытащить бумагу из устройства, выключите и снова включите его. Возможно, бумага будет выведена автоматически.
- Если бумага разорвалась и внутри устройства остались ее клочки, см. инструкции в разделе [Бумага застряла внутри устройства](#).

2. Заново уложите бумагу и нажмите кнопку Стоп/Сброс (Stop/Reset) на устройстве.

При выключении устройства в шаге 1 задания, поставленные в очередь на печать, будут отменены. При необходимости повторите печать.

Примечание.

- При повторной загрузке бумаги убедитесь, что используется подходящая для печати бумага и она правильно загружена.
➔ [Загрузка бумаги](#)
- Использование бумаги формата А5 не рекомендуется для печати документов, содержащих фотографии и рисунки; в противном случае бумага может сворачиваться и заминаться при печати.

Если бумагу не удастся извлечь, бумага застряла в устройстве или в случае повторного замятия бумаги после ее извлечения обратитесь в сервис-центр.

[Наверх](#) ▲

U156

Бумага застряла внутри устройства

Удалите бумагу, выполнив следующие действия.

1. Выключите устройство и отсоедините устройство от электросети.
2. Откройте модуль сканирования / крышку.



Внимание!

- Не прикасайтесь к прозрачной пленке (A) и к белой ленте (B).

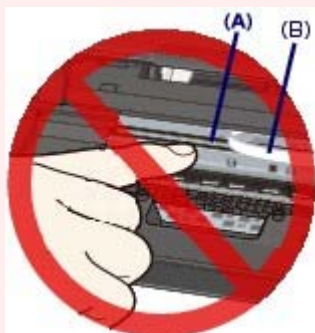

Если из-за соприкосновения с руками или бумагой эти компоненты будут загрязнены или поцарапаны, устройство может быть повреждено.

3. Убедитесь, что под держателем картриджа FINE нет замятой бумаги.

Если под держателем картриджа FINE есть замятая бумага, переместите держатель картриджа FINE к правому или левому краю, чтобы было легче извлечь бумагу. При перемещении держателя картриджа FINE удерживайте и медленно перемещайте держатель картриджа FINE к правому или левому краю.

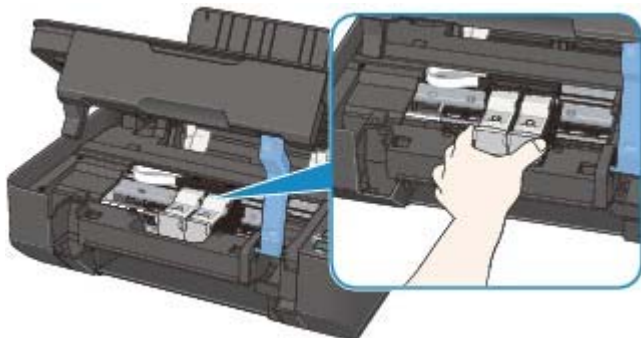

4. Возьмите застрявшую бумагу руками.

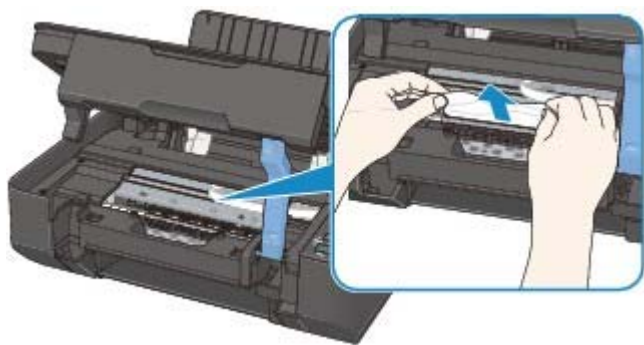

Если бумага скручена, извлеките ее.

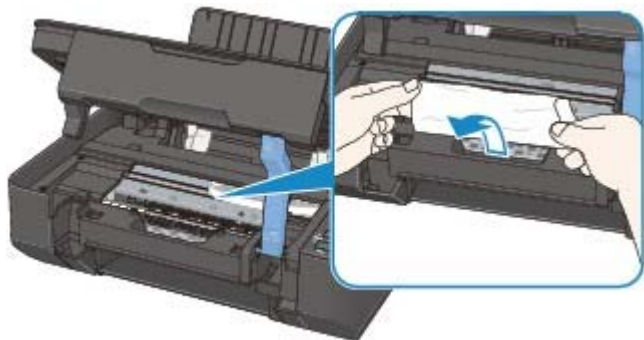

5. Медленно потянув за бумагу, чтобы не порвать, тащите ее наискосок по диагонали.

Медленно тяните, удерживая бумагу под углом около 45 градусов.

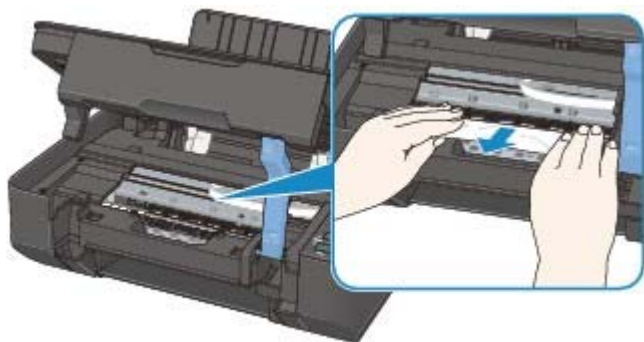

6. Убедитесь, что удалена вся застрявшая бумага.

Если бумага порвалась, то часть ее может остаться в устройстве. Выполните проверку по следующим пунктам и извлеките остатки бумаги.

- Остались ли клочки бумаги под держателем картриджа FINE?
- Остались ли небольшие клочки бумаги внутри устройства?
- Остались ли клочки бумаги в правой или левой части (C) устройства?

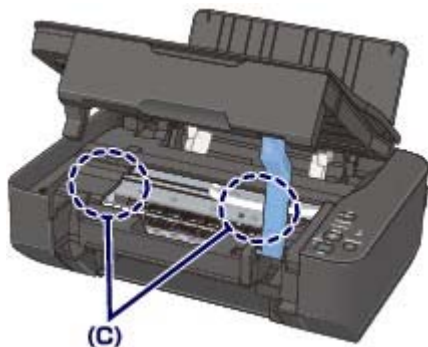

7. Закройте модуль сканирования / крышку, затем перезагрузите бумагу.

Все находящиеся в очереди задания на печать отменяются. При необходимости повторите печать.

 **Примечание.**

- Если при продолжении печати после удаления застрявшей бумаги на экране компьютера отображается сообщение о замятии бумаги, возможно, в устройстве остался клочок бумаги. В этом случае убедитесь, что в устройстве не осталось клочков бумаги.
-

Если бумагу не удастся извлечь, бумага застряла в устройстве или в случае повторного замятия бумаги после ее извлечения обратитесь в сервис-центр.

[Наверх ▲](#)

U353

В других случаях

Убедитесь в следующем:

- **Проверка 1. Нет ли посторонних предметов рядом с отверстием для выхода бумаги?**
- **Проверка 2. Нет ли посторонних предметов в заднем лотке?**



При попадании посторонних предметов в задний лоток необходимо выключить устройство, отключить от сети питания, затем удалить посторонний предмет.

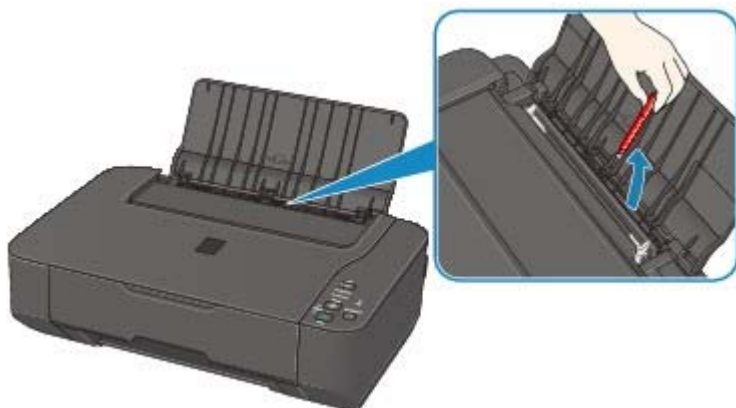

- **Проверка 3. Бумага не скручена.**
➔ Проверка 3. Распрямив бумагу, загрузите ее.

[Наверх ▲](#)

U322

Копирование/Печать прерывается, не завершившись

- **Проверка 1. Загружена ли бумага?**

Убедитесь, что бумага загружена.

Если в устройстве закончилась бумага, загрузите ее.

- **Проверка 2. Выполняется ли печать документов с большим количеством фотографий или изображений?**

При печати большого объема данных (например, фотографий или рисунков) на их обработку устройством и компьютером требуется определенное время, и может показаться, что устройство простаивает.

Кроме того, при непрерывной печати на обычной бумаге с большим расходом чернил устройство может время от времени останавливаться. В обоих случаях следует дождаться возобновления печати.



Примечание.

- Если выполняется печать документа с большой областью печати или распечатка большого количества копий, печать может остановиться, чтобы дать высохнуть чернилам.

- **Проверка 3. Устройство непрерывно выполняет печать в течение длительного времени?**

Если устройство непрерывно выполняет печать в течение длительного времени, печатающая головка или другие компоненты, расположенные рядом с ней, могут перегреться. Устройство может временно остановить печать в целях защиты печатающей головки и через некоторое возобновить работу.

В этом случае подождите некоторое время, не выполняя никаких операций. Если печать не возобновляется, прервите задание печати в удобное время и выключите устройство по крайней мере на 15 минут.



Осторожно!

- Печатающая головка и область вокруг нее внутри устройства может сильно нагреться. Не прикасайтесь к печатающей головке и расположенным рядом с ней деталям.

- **Проверка 4. Если копирование прерывается, не завершившись, повторите попытку.**

По прошествии определенного времени после возникновения ошибок копирования устройство прекращает выполнение операции.

[Наверх](#) ▲

[Главная](#) > [Устранение неполадок](#) > [Проблемы с качеством печати](#)

Проблемы с качеством печати

- Неудовлетворительные результаты печати
- Чернила не подаются

[Наверх ▲](#)

U310

Неудовлетворительные результаты печати

В случае неудовлетворительных результатов печати (белые линии, несовмещение линий, неравномерные цвета) в первую очередь проверьте настройки бумаги и качества печати.

- **Проверка 1. Соответствуют ли параметры размера страницы и типа носителя размеру и типу загруженной бумаги?**

Если эти параметры заданы неправильно, получить требуемый результат печати невозможно.

При печати фотографии или изображения неправильно установленное значение типа бумаги может привести к потере качества цветопередачи.

Кроме того, при печати с неправильно заданным типом бумаги поверхность печати может быть поцарапана.

Копирование при помощи устройства	Подтвердите, используя панель управления на устройстве. ➔ Создание копий
Печать с компьютера	Подтвердите, используя драйвер принтера. ➔ Печать с применением простой настройки

- **Проверка 2. Убедитесь, что выбрано соответствующее качество печати с помощью драйвера принтера.**

Выберите вариант качества изображения, подходящий для печати данного изображения на данной бумаге. Если на отпечатке заметны размывание изображения или неравномерная цветопередача, задайте более высокое качество изображения и повторите печать.

Можно проверить параметры качества печати с помощью драйвера принтера.

➔ [Изменение качества печати и коррекция графических данных](#)

- **Проверка 3. Если неполадка не устранена, у нее могут быть другие причины.**

См. также следующие разделы:

- ➔ [Не удается напечатать задание до конца](#)
- ➔ [Печать не начинается/Нечеткая печать/Неверные цвета/Белые полосы](#)
- ➔ [Неверные цвета](#)
- ➔ [Линии не выровнены](#)
- ➔ [Линия не печатается или печатается частично](#)
- ➔ [Изображение не печатается или печатается частично](#)
- ➔ [Бумага после печати сворачивается или на ней появляются чернильные пятна](#)
- ➔ [Бумага испачкана/Отпечатанная поверхность поцарапана](#)
- ➔ [Обратная сторона бумаги испачкана](#)
- ➔ [Цвета передаются неравномерно](#)

[Наверх](#) ▲

U311

Не удается напечатать задание до конца

- **Проверка 1. Выберите настройку, не допускающую сжатия данных**

печати.

Если выбрать настройку, не допускающую сжатия данных печати, с используемым приложением, результат печати может улучшиться.

Щелкните Параметры печати (Print Options) на вкладке Страница (Page Setup) драйвера принтера. Установите флажок Не разрешать прикладной программе сжатие данных печати (Do not allow application software to compress print data), затем нажмите кнопку ОК.

* После завершения печати снимите флажок.

- **Проверка 2. Объем данных для печати слишком большой?**

Щелкните Параметры печати (Print Options) на вкладке Страница (Page Setup) драйвера принтера. Затем установите для параметра Предотвращение потери данных для печати (Prevention of Print Data Loss) в открывшемся диалоговом окне значение Вкл. (On).

- **Проверка 3. Достаточно ли места на жестком диске компьютера?**

Удалите ненужные файлы, чтобы освободить дисковое пространство.

[Наверх ▲](#)

Главная > Устранение неполадок > Проблемы с качеством печати > Неудовлетворительные результаты печати > Печать не начинается/Нечеткая печать/Неверные цвета/Белые полосы

U313

Печать не начинается/Нечеткая печать/Неверные цвета/ Белые полосы

❖ Печать не начинается



❖ Нечеткая печать

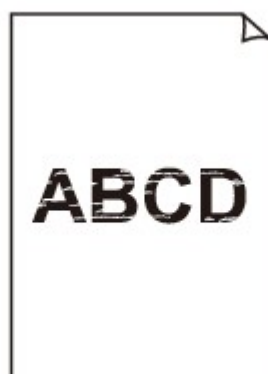

❖ Неверные цвета



❖ Белые полосы

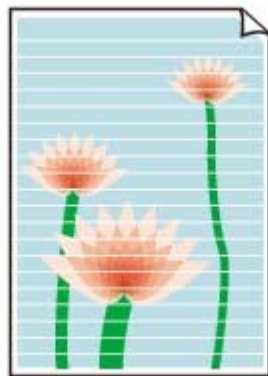

- **Проверка 1. Вы проверили параметры бумаги и качества печати?**

➔ Неудовлетворительные результаты печати

- **Проверка 2. Напечатайте образец для проверки сопел и выполните необходимые меры обслуживания, такие как очистка печатающей**

головки.

Чтобы проверить, правильно ли выполняется подача чернил из сопел печатающей головки, напечатайте образец для проверки сопел.

В разделе [Если печать стала бледной или цвета печатаются некорректно](#) изложены процедуры печати образца для проверки сопел, очистки печатающей головки и глубокой очистки печатающей головки.

- Если образец для проверки сопел печатается неправильно:
После очистки печатающей головки напечатайте образец для проверки сопел и оцените его.
- Если проблема не устранена после двукратной очистки печатающей головки:
Выполните глубокую очистку печатающей головки.
Если после глубокой очистки печатающей головки неполадка не устранена, выключите устройство и повторите глубокую очистку печатающей головки через 24 часа.
- Если неполадка не устранена после двукратной глубокой чистки печатающей головки:
Возможно, чернила закончились. Замените картридж FINE.

- **Проверка 3. Если в картридже FINE закончились чернила, замените его.**

- **Проверка 4. При использовании бумаги, у которой для печати предназначена только одна сторона, убедитесь, что бумага**

загружена стороной для печати вверх/вниз.

Загружайте бумагу стороной для печати вниз.

Подробные сведения о стороне для печати см. в руководстве, входящем в комплект поставки бумаги.

- **Проверка 5. Правильно ли установлен картридж FINE?**

Если фиксирующая крышка картриджа закрыта неплотно, чернила могут подаваться неправильно.

Откройте модуль сканирования / крышку, откройте фиксирующую крышку картриджа, затем закройте фиксирующую крышку картриджа.

При закрытии фиксирующей крышки картриджа нажмите на фиксирующей крышки картриджа до упора (должен прозвучать щелчок).

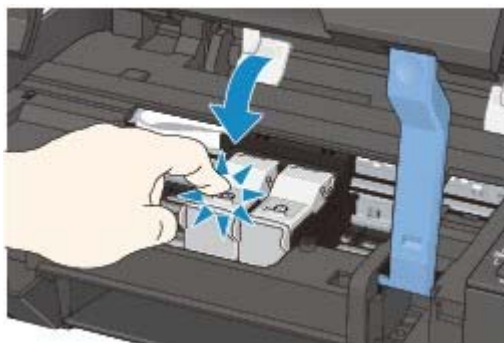

- **При копировании см. также следующие разделы:**
- **Проверка 6. Загрязнено ли стекло рабочей поверхности?**
Очистите стекло рабочей поверхности.
➡ Чистка стекла рабочей поверхности и крышки сканера
- **Проверка 7. Убедитесь, что оригинал документа правильно загружен на стекло рабочей поверхности.**
➡ Загрузка оригиналов
- **Проверка 8. Расположен ли оригинал на стекле рабочей поверхности, предназначенной для копирования, вниз?**
- **Проверка 9. Вы копировали отпечаток, выполненный данным устройством?**
Если в качестве оригинала используется распечатка с этого устройства, качество печати может снизиться. Это зависит от состояния оригинала.
Выполните печать непосредственно с устройства или повторите печать с компьютера.

[Наверх ▲](#)

U314

Неверные цвета

• Проверка 1. Правильно ли напечатан образец для проверки сопел?

Чтобы проверить, правильно ли выполняется подача чернил из сопел печатающей головки, напечатайте образец для проверки сопел.

В разделе [Если печать стала бледной или цвета печатаются некорректно](#) изложены процедуры печати образца для проверки сопел, очистки печатающей головки и глубокой очистки печатающей головки.

- Если образец для проверки сопел печатается неправильно:
После очистки печатающей головки напечатайте образец для проверки сопел и оцените его.
- Если проблема не устранена после двукратной очистки печатающей головки:
Выполните глубокую очистку печатающей головки.
Если после глубокой очистки печатающей головки неполадка не устранена, выключите устройство и повторите глубокую очистку печатающей головки через 24 часа.
- Если неполадка не устранена после двукратной глубокой чистки печатающей головки:
Возможно, чернила закончились. Замените картридж FINE.

• Проверка 2. Если в картридже FINE закончились чернила, замените его.

• Проверка 3. Правильно ли установлен картридж FINE?

Если фиксирующая крышка картриджа закрыта неплотно, чернила могут подаваться неправильно.

Откройте модуль сканирования / крышку, откройте фиксирующую крышку картриджа, затем закройте фиксирующую крышку картриджа.

При закрытии фиксирующей крышки картриджа нажмите на фиксирующей крышки картриджа до упора (должен прозвучать щелчок).

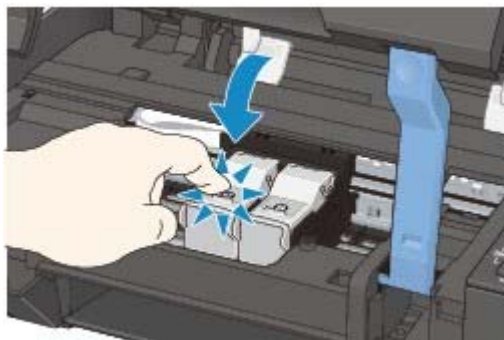

Примечание.

- Напечатанные цвета могут отличаться от цветов на экране из-за различий в способах формирования цвета. Параметры управления цветом и условия окружающей среды также могут влиять на цвета, отображаемые на экране. Поэтому цвета результатов печати могут отличаться от цветов на экране.

U315

Линии не выровнены



- **Проверка 1. Вы проверили параметры бумаги и качества печати?**

➔ [Неудовлетворительные результаты печати](#)

- **Проверка 2. Выполните выравнивание печатающих головок.**

При печати прямых линий со смещением или при неудовлетворительных результатах печати необходимо отрегулировать положение печатающей головки.

➔ [Выравнивание печатающей головки](#)



Примечание.

- Если путем выравнивания печатающих головок проблему устранить не удалось, обратитесь к разделу [Выравнивание печатающих головок с компьютера](#), чтобы выполнить выравнивание печатающих головок вручную.

- **Проверка 3. Задайте более высокое качество печати и повторите печать.**

Результаты печати можно улучшить путем повышения качества печати в драйвере принтера.

[Наверх ▲](#)

Главная > Устранение неполадок > Проблемы с качеством печати > Неудовлетворительные результаты печати > Линия не печатается или печатается частично

U152

Линия не печатается или печатается частично

- **Проверка 1. Выполняется ли печать с функцией разметки**

страницы или полей переплета?

Если используются функции разметки страницы или полей переплета, тонкие линии могут не отображаться в печати. Попробуйте сделать линии в документе более толстыми.

- **Проверка 2. Объем данных для печати слишком большой?**

Щелкните Параметры печати (Print Options) на вкладке Страница (Page Setup) драйвера принтера. Затем установите для параметра Предотвращение потери данных для печати (Prevention of Print Data Loss) в открывшемся диалоговом окне значение Вкл. (On).

[Наверх ▲](#)

Главная > Устранение неполадок > Проблемы с качеством печати > Неудовлетворительные результаты печати > Изображение не печатается или печатается частично

U096

Изображение не печатается или печатается частично

- **Проверка 1. Выберите настройку, не допускающую сжатия данных**

печати.

Если выбрать настройку, не допускающую сжатия данных печати, с используемым приложением, результат печати может улучшиться.

Щелкните Параметры печати (Print Options) на вкладке Страница (Page Setup) драйвера принтера. Установите флажок Не разрешать прикладной программе сжатие данных печати (Do not allow application software to compress print data), затем нажмите кнопку ОК.

* После завершения печати снимите флажок.

- **Проверка 2. Объем данных для печати слишком большой?**

Щелкните Параметры печати (Print Options) на вкладке Страница (Page Setup) драйвера принтера. Затем установите для параметра Предотвращение потери данных для печати (Prevention of Print Data Loss) в открывшемся диалоговом окне значение Вкл. (On).

[Наверх ▲](#)

U316

Бумага после печати сворачивается или на ней появляются чернильные пятна

❖ После печати на бумаге появляются чернильные пятна



❖ После печати бумага сворачивается



- **Проверка 1. Вы проверили параметры бумаги и качества печати?**

➔ Неудовлетворительные результаты печати

- **Проверка 2. Если установлено высокое значение параметра интенсивности, уменьшите его в драйвере принтера и повторите попытку печати.**

При печати изображения на обычной бумаге с высокой интенсивностью бумага может впитать слишком много чернил и стать волнистой, что приведет к ее истиранию.

Можно проверить интенсивность с помощью драйвера принтера.

➔ Настройка интенсивности

- **Проверка 3. Используется ли фотобумага для печати высококачественных фотографий?**

При печати фотографий и изображений с высокой цветонасыщенностью рекомендуется использовать бумагу Фотобумага для печати Plus Glossy II или другую специализированную бумагу производства компании Canon.

➔ Подходящие типы носителей

Наверх ▲

U317

Бумага испачкана/Отпечатанная поверхность поцарапана

❖ Бумага испачкана

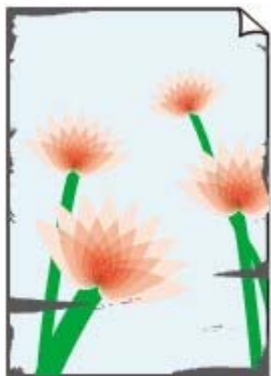

Углы бумаги пачкаются



Отпечатанная поверхность испачкана



❖ Отпечатанная поверхность поцарапана

- **Проверка 1. Вы проверили параметры бумаги и качества печати?**

➔ Неудовлетворительные результаты печати

- **Проверка 2. Подходит ли тип бумаги для печати? Проверьте**

следующее:

- Проверьте, используется ли бумага, соответствующая типу печати.
➔ Подходящие типы носителей

- **Проверка 3. Распрямив бумагу, загрузите ее.**

При использовании бумаги Photo Paper Plus Semi-gloss, даже если лист скручен, одновременно загружайте один лист в том виде, в каком он есть. Если раскатать эту бумагу с целью выпрямления, это может привести к появлению трещин на поверхности бумаги и ухудшить качество печати.

Рекомендуем убирать неиспользуемую бумагу в упаковку и держать ее на ровной поверхности.

- **Для обычной бумаги**

Поверните бумагу и уложите ее в принтер другой стороной.

Бумага, пролежавшая в заднем лотке длительное время, может изогнуться. В этом случае уложите бумагу другой стороной вверх. Это может устранить неполадку.

- **Для другой бумаги**

Если скручивание на углах бумаги превышает 3 мм или 0,1 дюйма (A) в высоту, бумага может пачкаться или неправильно подаваться. В таких случаях для исправления скручивания следуйте приведенным ниже инструкциям.



1. Сверните бумагу в направлении, противоположном направлению скручивания, как показано ниже.



2. Убедитесь, что бумага не скручена.

При печати на бумаге с ликвидированным скручиванием рекомендуется подавать по одному листу.

Примечание.

- В зависимости от типа носителя бумага может пачкаться или неправильно подаваться, даже если она не скручивается внутрь. В таком случае перед печатью следуйте приведенным ниже инструкциям, чтобы скрутить углы бумаги наружу на 3 мм или 0,1 дюйма (В) в высоту. Это может улучшить результаты печати.

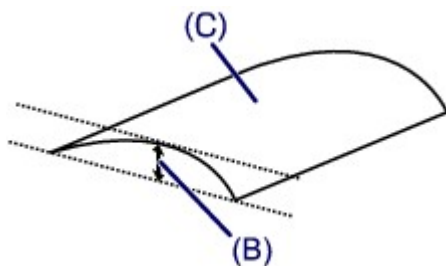

(C) Лицевая сторона

Если бумага скручивается наружу, рекомендуется печатать по одному листу.

• Проверка 4. Настройте параметр для предотвращения потертости бумаги.

Настройка параметра предотвращения потертости бумаги увеличит зазор между печатающей головкой и загруженной бумагой. Если на печатной поверхности наблюдаются потертости даже при соответствии установленного типа носителя загруженной бумаге, установите устройство в режим предотвращения потертости бумаги с помощью панели управления или компьютера.

Скорость печати может снижаться при выборе параметра предотвращения потертости бумаги.

* По завершении печати повторно настройте параметр предотвращения потертости бумаги. В противном случае эта настройка будет действовать для всех последующих заданий на печать.

• Установка с помощью панели управления

Нажмите и удерживайте кнопку Стоп/Сброс (Stop/Reset), пока индикатор Аварийный сигнал (Alarm) не мигнет 11 раз, отпустите кнопку, затем нажмите кнопку Черный (Black), чтобы включить функцию предотвращения потертости бумаги.

Чтобы отключить функцию предотвращения потертости бумаги, нажмите и удерживайте кнопку Стоп/Сброс (Stop/Reset), пока индикатор Аварийный сигнал (Alarm) не мигнет 11 раз, отпустите кнопку, затем нажмите кнопку Цветной (Color).

• Установка с помощью компьютера

Откройте окно настройки драйвера принтера и в меню Специальные параметры (Custom Settings) на вкладке Обслуживание (Maintenance) установите флажок Предотвращение потертости бумаги (Prevent paper abrasion), а затем щелкните ОК.

Сведения об открытии окна настройки драйвера принтера см. в разделе «Как открыть окно настройки драйвера принтера».

• Проверка 5. Если установлено высокое значение параметра интенсивности, уменьшите его в драйвере принтера и повторите попытку печати.

При печати изображения на обычной бумаге с высокой интенсивностью бумага может впитать слишком много чернил и стать волнистой, что приведет к ее истиранию.

Уменьшите значение параметра интенсивности в драйвере принтера и повторите печать.

1. Откройте окно настройки драйвера принтера.

➔ [Как открыть окно настройки драйвера принтера](#)



Нажмите здесь: [драйвер принтера](#)

* Прежде чем открыть окно настройки драйвера принтера, закройте работающее приложение.

2. На вкладке Главная (Main) выберите значение Вручную (Manual) для параметра Цвет/интенсивность (Color/Intensity), а затем нажмите кнопку Задать... (Set...).

3. Перетащите регулятор Интенсивность (Intensity) на вкладке Настройка цветов (Color Adjustment) для выбора интенсивности.

• Проверка 6. Выполняется ли печать вне рекомендованной области?

При печати вне рекомендованной области листа на нижнем краю бумаги могут появиться чернильные пятна.

Измените настройки размера источника в соответствующей программе.

➔ [Область печати](#)

• Проверка 7. Загрязнено ли стекло рабочей поверхности?

Очистите стекло рабочей поверхности.

➔ [Чистка стекла рабочей поверхности и крышки сканера](#)

• Проверка 8. Загрязнен ли подающий ролик?

Выполните очистку подающего ролика.

➔ [Чистка подающих роликов](#)



Примечание.

- Очистка подающего ролика изнашивает его, поэтому делайте это только при необходимости.

• Проверка 9. Загрязнена ли внутренняя часть устройства?

При двухсторонней печати внутренние детали устройства могут пачкаться чернилами, в свою очередь пачкая распечатки.

В этом случае почистите внутреннюю часть устройства, выполнив процедуру очистки поддона.

➔ [Чистка внутренних компонентов устройства \(Чистка поддона\)](#)



Примечание.

- Для предотвращения загрязнения внутренних компонентов устройства чернилами задайте правильный размер бумаги.

• Проверка 10. Установите более длительное время высыхания отпечатанной поверхности.

В этом случае отпечатанная поверхность успеет высохнуть, что предотвращает появление царапин на бумаге и появление на ней пятен чернил.

1. Убедитесь, что устройство включено.

2. Откройте окно настройки драйвера принтера.

➔ [Как открыть окно настройки драйвера принтера](#)

3. Щелкните вкладку Обслуживание (Maintenance), затем Специальные параметры (Custom Settings).
4. Ползунком Задержка на сушку (Ink Drying Wait Time) установите время ожидания, а затем нажмите кнопку ОК.
5. Проверьте сообщение и щелкните ОК.

[Наверх ▲](#)

U318

Обратная сторона бумаги испачкана

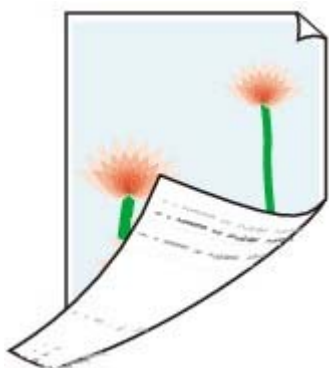

- **Проверка 1. Вы проверили параметры бумаги и качества печати?**

➔ Неудовлетворительные результаты печати

- **Проверка 2. В этом случае почистите внутреннюю часть устройства, выполнив процедуру очистки поддона.**

➔ Чистка внутренних компонентов устройства (Чистка поддона)



Примечание.

- При двухсторонней печати или при больших объемах печати внутренние детали принтера могут пачкаться чернилами.

Наверх ▲

U320

Цвета передаются неравномерно

❖ Цвета передаются неравномерно



❖ Цвета образуют полосы



- **Проверка 1. Вы проверили параметры бумаги и качества печати?**

➔ Неудовлетворительные результаты печати

- **Проверка 2. Напечатайте образец для проверки сопел и выполните необходимые меры обслуживания, такие как очистка печатающей**

головки.

Чтобы проверить, правильно ли выполняется подача чернил из сопел печатающей головки, напечатайте образец для проверки сопел.

В разделе [Если печать стала бледной или цвета печатаются некорректно](#) изложены процедуры печати образца для проверки сопел, очистки печатающей головки и глубокой очистки печатающей головки.

- Если образец для проверки сопел печатается неправильно:
После очистки печатающей головки напечатайте образец для проверки сопел и оцените его.
- Если проблема не устранена после двукратной очистки печатающей головки:
Выполните глубокую очистку печатающей головки.
Если после глубокой очистки печатающей головки неполадка не устранена, выключите устройство и повторите глубокую очистку печатающей головки через 24 часа.
- Если неполадка не устранена после двукратной глубокой чистки печатающей головки:
Возможно, чернила закончились. Замените картридж FINE.

- **Проверка 3. Выполните выравнивание печатающих головок.**

➔ [Выравнивание печатающей головки](#)



Примечание.

- Если путем выравнивания печатающих головок проблему устранить не удалось, обратитесь к разделу [Выравнивание печатающих головок с компьютера](#) , чтобы выполнить выравнивание печатающих головок вручную.
-

[Наверх ▲](#)

U323

Чернила не подаются

- **Проверка 1. Если в картридже FINE закончились чернила, замените его.**
- **Проверка 2. Правильно ли установлен картридж FINE?**

Если фиксирующая крышка картриджа закрыта неплотно, чернила могут подаваться неправильно.

Откройте модуль сканирования / крышку, откройте фиксирующую крышку картриджа, затем закройте фиксирующую крышку картриджа.

При закрытии фиксирующей крышки картриджа нажмите на фиксирующей крышке картриджа до упора (должен прозвучать щелчок).

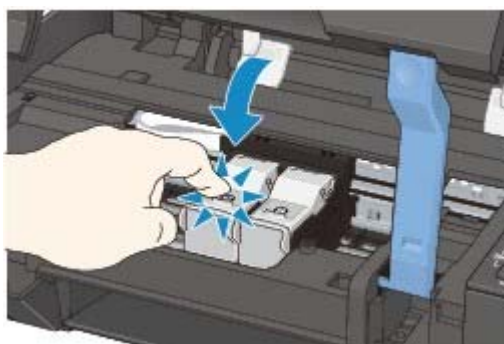

- **Проверка 3. Сопла печатающей головки закупорены?**

Чтобы проверить, правильно ли выполняется подача чернил из сопел печатающей головки, напечатайте образец для проверки сопел.

В разделе [Если печать стала бледной или цвета печатаются некорректно](#) изложены процедуры печати образца для проверки сопел, очистки печатающей головки и глубокой очистки печатающей головки.

- Если образец для проверки сопел печатается неправильно:
После очистки печатающей головки напечатайте образец для проверки сопел и оцените его.
- Если проблема не устранена после двукратной очистки печатающей головки:
Выполните глубокую очистку печатающей головки.
Если после глубокой очистки печатающей головки неполадка не устранена, выключите устройство и повторите глубокую очистку печатающей головки через 24 часа.
- Если неполадка не устранена после двукратной глубокой чистки печатающей головки:
Возможно, чернила закончились. Замените картридж FINE.

[Наверх](#) ▲

[Главная](#) > [Устранение неполадок](#) > [Затруднения со сканированием](#)

Затруднения со сканированием

- [Затруднения со сканированием](#)
- [Неудовлетворительные результаты сканирования](#)
- [Неполадки программного обеспечения](#)

[Наверх ▲](#)

[Главная](#) > [Устранение неполадок](#) > [Затруднения со сканированием](#) > [Затруднения со сканированием](#)

Затруднения со сканированием

- Сканер не работает
- Программа ScanGear (драйвер сканера) не запускается
- Отображается сообщение об ошибке, и окно программы ScanGear (драйвера сканера) не открывается
- Не удается одновременно отсканировать несколько элементов
- Не удается правильное сканирование в режиме автоматического сканирования
- Низкая скорость сканирования
- Появляется сообщение «Недостаточно памяти.»
- Компьютер перестает работать во время сканирования
- Сканер перестал работать после обновления ОС Windows
- Отсканированное изображение не открывается

[Наверх ▲](#)

[Главная](#) > [Устранение неполадок](#) > [Затруднения со сканированием](#) > [Затруднения со сканированием](#) > [Сканер не работает](#)

S600

Сканер не работает

Проверка 1. Убедитесь, что сканер или принтер включен.

Проверка 2. Подключите USB-кабель к другому USB-порту компьютера.

Проверка 3. Если USB-кабель подключен к USB-концентратору, отсоедините его от USB-концентратора и подключите к USB-порту компьютера.

Проверка 4. Перезагрузите компьютер.

[Наверх ▲](#)

Главная > Устранение неполадок > Затруднения со сканированием > Затруднения со сканированием > Программа ScanGear (драйвер сканера) не запускается

S601

Программа ScanGear (драйвер сканера) не запускается

Проверка 1. Убедитесь, что драйверы MP Drivers установлены.

Установите драйверы MP Drivers с помощью Установочного компакт-диска, если они еще не установлены.

Проверка 2. Выберите сканер или принтер в меню приложения.

Внимание!

- Если название сканера или принтера отображается несколько раз, выберите то из них, которое не включает WIA.

Примечание.

- В зависимости от используемого приложения, порядок действий может быть различным.
- При сканировании из приложения, совместимого с WIA, используйте WIA-драйвер.
 - ➔ Сканирование с помощью WIA-драйвера

Проверка 3. Убедитесь, что приложение является TWAIN-совместимым.

Программу ScanGear (драйвер сканера) нельзя открыть из приложений, не поддерживающих TWAIN.

Проверка 4. Отсканируйте и сохраните изображения с помощью программы IJ Scan Utility, а затем настройте открытие файлов в своем приложении.

Приложение, в котором следует отображать отсканированные изображения, можно настроить в меню Параметры приложения (Application Settings) программы IJ Scan Utility.

- ➔ Диалоговое окно «Параметры (Автоматическое сканирование)»
- ➔ Диалоговое окно «Параметры (Сканирование фотографии)»
- ➔ Диалоговое окно «Параметры (Сканирование документа)»
- ➔ Диалоговое окно «Параметры (Настраиваемое сканирование)»
- ➔ Диалоговое окно «Параметры (Сканирование и совмещение)»
- ➔ Диалоговое окно «Параметры (ScanGear)»

Наверх ▲

Главная > Устранение неполадок > Затруднения со сканированием > Затруднения со сканированием > Отображается сообщение об ошибке, и окно программы ScanGear (драйвера сканера) не открывается

S602

Отображается сообщение об ошибке, и окно программы ScanGear (драйвера сканера) не открывается

Проверка 1. Убедитесь, что сканер или принтер включен.

Проверка 2. Выключите устройство, затем повторно подсоедините USB-кабель и шнур питания.

Проверка 3. Подключите USB-кабель к другому USB-порту компьютера.

Проверка 4. Если USB-кабель подключен к USB-концентратору, отсоедините его от USB-концентратора и подключите к USB-порту компьютера.

Проверка 5. Убедитесь, что драйверы MP Drivers установлены.

Установите драйверы MP Drivers с помощью Установочного компакт-диска, если они еще не установлены.

Проверка 6. Выберите сканер или принтер в меню приложения.

Примечание.

- В зависимости от используемого приложения, порядок действий может быть различным.

Проверка 7. Убедитесь, что приложение является TWAIN-совместимым.

Программу ScanGear (драйвер сканера) нельзя открыть из приложений, не поддерживающих TWAIN.

Проверка 8. Закройте программу ScanGear, если она работает с другим приложением.

Наверх ▲

[Главная](#) > [Устранение неполадок](#) > [Затруднения со сканированием](#) > [Затруднения со сканированием](#) > [Не удастся одновременно отсканировать несколько исходных документов](#)

S603

Не удастся одновременно отсканировать несколько исходных документов

Проверка 1. Убедитесь, что исходные документы размещены правильно.

➡ [Размещение исходных документов \(при сканировании с компьютера\)](#)

Проверка 2. Сканирование нескольких изображений может не поддерживаться.

Некоторые приложения не поддерживают сканирование нескольких изображений в один прием. В таком случае отсканируйте каждое изображение отдельно.

[Наверх ▲](#)

Главная > Устранение неполадок > Затруднения со сканированием > Затруднения со сканированием > Не удастся правильно выполнить сканирование с помощью функции автоматического сканирования

S604

Не удастся правильно выполнить сканирование с помощью функции автоматического сканирования

Проверка 1. Убедитесь, что исходные документы размещены правильно.

➡ Размещение исходных документов (при сканировании с компьютера)

Проверка 2. Сканирование нескольких изображений может не поддерживаться.

Некоторые приложения не поддерживают сканирование нескольких изображений в один прием. В таком случае отсканируйте каждое изображение отдельно.

[Наверх ▲](#)

[Главная](#) > [Устранение неполадок](#) > [Затруднения со сканированием](#) > [Затруднения со сканированием](#) > [Низкая скорость сканирования](#)

S605

Низкая скорость сканирования

Проверка 1. Чтобы просмотреть изображение на мониторе, установите разрешение вывода около 150 dpi. Для печати установите разрешение около 300 dpi.

➔ [Разрешение](#)

Проверка 2. Установите для параметров **Коррекция выцветания (Fading Correction)**, **Коррекция зернистости (Grain Correction)** и так далее, значение **Нет (None)**.

➔ [Параметры изображения](#)

Проверка 3. В программе **IJ Scan Utility** снимите флажок **Откорректировать наклон текстового документа (Correct slanted text document)** / **Определять ориентацию текстового документа и поворачивать изображение (Detect the orientation of text document and rotate image)** и выполните сканирование еще раз.

➔ [Диалоговое окно «Параметры \(Сканирование документа\)»](#)

➔ [Диалоговое окно «Параметры \(Настраиваемое сканирование\)»](#)

[Наверх ▲](#)

[Главная](#) > [Устранение неполадок](#) > [Затруднения со сканированием](#) > [Затруднения со сканированием](#) > [Появляется сообщение «Недостаточно памяти.»](#)

S606

Появляется сообщение «Недостаточно памяти.»

Проверка 1. Закройте другие приложения и повторите попытку.

Проверка 2. Уменьшите разрешение или формат вывода и повторите сканирование.

➡ [Разрешение](#)

[Наверх ▲](#)

[Главная](#) > [Устранение неполадок](#) > [Затруднения со сканированием](#) > [Затруднения со сканированием](#) > [Компьютер перестает работать во время сканирования](#)

S607

Компьютер перестает работать во время сканирования

Проверка 1. Перезагрузите компьютер, уменьшите разрешение вывода в программе ScanGear (драйвер сканера) и повторите сканирование.

➔ [Настройки вывода](#)

Проверка 2. Удалите ненужные файлы, чтобы освободить достаточно пространства на диске и повторите сканирование.

Сообщения об ошибках могут появиться, если на жестком диске недостаточно места для сканирования и сохранения изображения слишком большого размера (например, во время сканирования крупного исходного документа при высоком разрешении).

Проверка 3. В разделе Папка для сохранения временных файлов (Folder to Save Temporary Files) программы IJ Scan Utility укажите папку на диске, где достаточно свободного места.

➔ [Диалоговое окно «Параметры \(Общие параметры\)»](#)

Проверка 4. Возможно, к USB-портам подключено несколько устройств.

Отключите все устройства, кроме сканера или принтера.

[Наверх ▲](#)

S608

Сканер не работает после обновления Windows

Проверка. Отсоедините USB-кабель, затем удалите и заново установите драйверы MP Drivers и программу IJ Scan Utility.

- **Шаг 1. Удалите драйверы MP Drivers.**

Сведения об удалении драйверов MP Drivers см. в разделе «[Удаление ненужных драйверов MP Drivers](#)».

- **Шаг 2. Удалите IJ Scan Utility.**

- **Windows 7 / Windows Vista**

- 1.** В меню Пуск (Start) выберите Панель управления (Control Panel) > Программы (Programs) > Удаление программы (Uninstall a program).
- 2.** Дважды щелкните **Canon IJ Scan Utility**.
- 3.** При появлении запроса подтверждения нажмите кнопку Да (Yes).
- 4.** По завершении удаления нажмите кнопку ОК.
Программа IJ Scan Utility будет удалена.



Примечание.

- В операционной системе Windows 7 или Windows Vista при установке, удалении или запуске программы может отображаться диалоговое окно подтверждения или предупреждения.
Данное диалоговое окно отображается, когда для выполнения задачи необходимы права администратора.
Если выполнен вход в систему с использованием учетной записи администратора, следуйте указаниям на экране.

- **Windows XP:**

- 1.** В меню Пуск (Start) выберите Панель управления (Control Panel) > Установка и удаление программ (Add or Remove Programs).
- 2.** Выберите **Canon IJ Scan Utility** и щелкните Удалить (Remove).
- 3.** При появлении запроса подтверждения нажмите кнопку Да (Yes).
- 4.** По завершении удаления нажмите кнопку ОК.
Программа IJ Scan Utility будет удалена.

- **Шаг 3. Переустановите драйверы MP Drivers и программу IJ Scan Utility.**

Повторно установите MP Drivers и IJ Scan Utility с помощью Установочного компакт-диска.

[Главная](#) > [Устранение неполадок](#) > [Затруднения со сканированием](#) > [Затруднения со сканированием](#) > [Отсканированное изображение не открывается](#)

S609

Отсканированное изображение не открывается

Проверка. Если формат данных не поддерживается приложением, снова отсканируйте изображение и сохраните его в одном из распространенных форматов данных, таких как JPEG.

Подробнее см. в руководстве по работе с приложением. При возникновении вопросов свяжитесь с производителем приложения.

[Наверх ▲](#)

[Главная](#) > [Устранение неполадок](#) > [Затруднения со сканированием](#) > [Неудовлетворительные результаты сканирования](#)

Неудовлетворительные результаты сканирования

- Плохое качество сканирования (изображение, отображаемое на мониторе)
- Белые области вокруг отсканированного изображения
- Не удастся отсканировать изображение в правильном размере
- Не удастся правильно определить положения или размер изображения при сканировании с помощью панели управления
- Элемент установлен правильно, но отсканированное изображение наклонено
- Отсканированное изображение на мониторе компьютера увеличено (уменьшено)

[Наверх ▲](#)

Главная > Устранение неполадок > Затруднения со сканированием > Неудовлетворительные результаты сканирования > Плохое качество сканирования (изображение, отображаемое на мониторе)

S710

Плохое качество сканирования (изображение, отображаемое на мониторе)

Проверка 1. Увеличьте разрешение сканирования, если изображение имеет неровные контуры.

➔ Разрешение

Проверка 2. Установите масштаб отображения 100 %.

Некоторые прикладные программы нечетко отображают изображения при слишком малом масштабе.

Проверка 3. Если появился муар (полоски), примите указанные ниже меры и повторите сканирование.

- Задайте один из перечисленных далее параметров в диалоговом окне Параметры (Сканирование документа) (Settings (Document Scan)) программы IJ Scan Utility, затем щелкните Документ (Document) на главном экране IJ Scan Utility.
 - Для параметра Выберите источник (Select Source) установите значение Журнал (Magazine), а для параметра Режим цветн. (Color Mode) — значение Цветное (Color)
 - Установите флажок Устранить муар (Reduce moire)
 - ➔ Диалоговое окно «Параметры (Сканирование документа)»
- Задайте один из перечисленных далее параметров в диалоговом окне Параметры (Настраиваемое сканирование) (Settings (Custom Scan)) программы IJ Scan Utility, затем щелкните Другое (Custom) на главном экране IJ Scan Utility.
 - Для параметра Выберите источник (Select Source) установите значение Журнал (Magazine), а для параметра Режим цветн. (Color Mode) — значение Цветное (Color)
 - Установите флажок Устранить муар (Reduce moire)
 - ➔ Диалоговое окно «Параметры (Настраиваемое сканирование)»
- Задайте один из перечисленных далее параметров в диалоговом окне Параметры (Сканирование и совмещение) (Settings (Scan and Stitch)) программы IJ Scan Utility, затем щелкните Совмещение (Stitch) на главном экране IJ Scan Utility.
 - Для параметра Выберите источник (Select Source) установите значение Журнал (Magazine), а для параметра Режим цветн. (Color Mode) — значение Цветное (Color)
 - Установите флажок Устранить муар (Reduce moire)
 - ➔ Диалоговое окно «Параметры (Сканирование и совмещение)»
- На вкладке Основной режим (Basic Mode) программы ScanGear (драйвер сканера) выберите Журнал (цветной) (Magazine (Color)) для Выбор источника (Select Source).
 - ➔ Вкладка Основной режим
- На вкладке Расш. режим (Advanced Mode) программы ScanGear задайте для параметра Убрать растр (Descreen) в разделе Параметры изображения (Image Settings) значение ВКЛ. (ON).
 - ➔ Параметры изображения

Примечание.

- Если муар появляется при сканировании фотографий, напечатанных цифровым способом, примите указанные выше меры и повторите сканирование.

Проверка 4. Проверьте качество цветопередачи монитора.

• Windows 7:

В меню Пуск (Start) выберите Панель управления (Control Panel) > Оформление и персонализация (Appearance and Personalization) > Экран (Display) > Настройка разрешения экрана (Adjust screen resolution) > Дополнительные параметры (Advanced settings).

На вкладке Монитор (Monitor) отображаемого диалогового окна установите для параметра Цветовая схема (Colors) значение High Color (16 бит) (High Color (16 bit)) или True Color (32 бита) (True Color (32 bit)).

- **Windows Vista:**

В меню Пуск (Start) выберите Панель управления (Control Panel) > Оформление и персонализация (Appearance and Personalization) > Настройка разрешения экрана (Adjust screen resolution), чтобы открыть диалоговое окно Параметры дисплея (Display Settings), затем установите для параметра Цвета (Colors) значение Среднее (16 бит) (Medium (16 bit)) или Самое высокое (32 бита) (Highest (32 bit)).

- **Windows XP:**

В меню Пуск (Start) выберите Панель управления (Control Panel) > Оформление и темы (Appearance and Themes) > Дисплей (Display), чтобы открыть диалоговое окно Свойства экрана (Display Properties), затем установите для параметра Качество цветопередачи (Color quality) значение Среднее (16 бит) (Medium (16 bit)) или Самое высокое (32 бита) (Highest (32 bit)) на вкладке Параметры (Settings).

Проверка 5. Очистите рабочую поверхность и крышку сканера.

➡ Чистка стекла рабочей поверхности и крышки сканера

Проверка 6. Если состояние документов неудовлетворительное (грязные, темные и т. д.), воспользуйтесь функциями Убрать пыль и царапины (Reduce Dust and Scratches), Коррекция выцветания (Fading Correction), Коррекция зернистости (Grain Correction) и другими параметрами в разделе Параметры изображения (Image Settings) на вкладке Расш. режим (Advanced Mode) программы ScanGear.

➡ Параметры изображения

Проверка 7. Если цветовой тон изображения с однородным цветовым тоном (например небо) отличается от цветового тона в исходном документе, примите приведенные ниже меры и повторите сканирование.

- На вкладке Расш. режим (Advanced Mode) программы ScanGear задайте для параметра Настройка изображения (Image Adjustment) в разделе Параметры изображения (Image Settings) значение Нет (None).

➡ Параметры изображения

- На вкладке Параметры цвета (Color Settings) диалогового окна Настройка (Preferences) программы ScanGear включите функцию Сопоставление цветов (Color Matching).

➡ Вкладка Параметры цвета

Наверх ▲

[Главная](#) > [Устранение неполадок](#) > [Затруднения со сканированием](#) > [Неудовлетворительные результаты сканирования](#) > [Белые области вокруг отсканированного изображения](#)

S711

Белые области вокруг отсканированного изображения

Проверка. Задайте область сканирования.

Щелкните значок  (Автоматическая обрезка) в режиме полного изображения программы ScanGear (драйвера сканера) для автоматического отображения рамки обрезки (области сканирования), соответствующей размеру исходного документа.

Область сканирования можно также задать вручную в режиме эскизов или при наличии белых полей по краям исходного документа (например, на фотографиях) или при необходимости создать собственные рамки обрезки.

➔ [Настройка рамок обрезки](#)

[Наверх ▲](#)

[Главная](#) > [Устранение неполадок](#) > [Затруднения со сканированием](#) > [Неудовлетворительные результаты сканирования](#) > [Не удается отсканировать изображение в правильном размере](#)

S712

Не удается отсканировать изображение в правильном размере

Проверка. Убедитесь, что исходные документы размещены правильно.

➡ [Размещение исходных документов \(при сканировании с компьютера\)](#)

[Наверх ▲](#)

Главная > Устранение неполадок > Затруднения со сканированием > Неудовлетворительные результаты сканирования > Не удается правильно определить положение или размер изображения при сканировании с помощью панели управления

S713

Не удается правильно определить положение или размер изображения при сканировании с помощью панели управления

Проверка 1. Убедитесь, что исходные документы размещены правильно.

➡ Размещение исходных документов (при сканировании с компьютера)

Проверка 2. Проверьте, соответствуют ли параметры сканируемому исходному документу.

Если не удастся правильно выполнить сканирование с помощью функции автоматического определения типа исходного документа, укажите его тип и размер.

➡ Сканирование фотографий

➡ Сканирование документов

➡ Сканирование с любимыми настройками

[Наверх ▲](#)

Главная > Устранение неполадок > Затруднения со сканированием > Неудовлетворительные результаты сканирования > Исходный документ установлен правильно, но отсканированное изображение наклонено

S714

Исходный документ установлен правильно, но отсканированное изображение наклонено

Проверка. Если для типа исходного документа выбрано значение Документ (Document) или Журнал (Magazine), снимите флажок Откорректировать наклон текстового документа (Correct slanted text document) и повторите попытку сканирования.

- ➔ Диалоговое окно «Параметры (Сканирование документа)»
- ➔ Диалоговое окно «Параметры (Настраиваемое сканирование)»

Наверх ▲

[Главная](#) > [Устранение неполадок](#) > [Затруднения со сканированием](#) > [Неудовлетворительные результаты сканирования](#) > [Отсканированное изображение на мониторе компьютера увеличено \(уменьшено\)](#)

S717

Отсканированное изображение на мониторе компьютера увеличено (уменьшено)

Проверка 1. Измените параметры отображения в приложении.

Подробнее см. в руководстве по работе с приложением. При возникновении вопросов свяжитесь с производителем приложения.

Примечание.

- В программе Paint уменьшить размер изображения нельзя. Для уменьшения изображений на экране откройте изображения в приложении.

Проверка 2. Измените параметры разрешения в программе ScanGear (драйвер сканера) и снова выполните сканирование.

Чем выше разрешение, тем больше будет итоговое изображение.

➡ [Разрешение](#)

[Наверх](#) ▲

[Главная](#) > [Устранение неполадок](#) > [Затруднения со сканированием](#) > [Неполадки программного обеспечения](#)

Неполадки программного обеспечения

- Требуемый клиент электронной почты не отображается на экране выбора клиента электронной почты

[Наверх ▲](#)

[Главная](#) > [Устранение неполадок](#) > [Затруднения со сканированием](#) > [Неполадки программного обеспечения](#) > [Требуемый почтовый клиент не отображается на экране выбора почтового клиента](#)

S720

Требуемый почтовый клиент не отображается на экране выбора почтового клиента

Проверка. Убедитесь, что включен интерфейс MAPI почтового клиента.

Сведения о настройке интерфейса MAPI см. в руководстве по работе с почтовым клиентом.

Если проблема не устранена даже после включения MAPI, выберите параметр Ничего (вложить вручную) (None (Attach Manually)) на экране выбора почтового клиента, а затем вручную вложите изображение в исходящее сообщение электронной почты.

[Наверх ▲](#)

Проблемы с устройством

- Питание принтера не включается
- Устройство неожиданно выключается
- Не удается правильно установить соединение с компьютером
- Держатель картриджа FINE не встает в положение для замены
- Не отображается окно монитора состояния принтера

[Наверх ▲](#)

U303

Питание принтера не включается

- **Проверка 1. Нажмите кнопку ВКЛ (ON).**
- **Проверка 2. Убедитесь в том, что разъем кабеля питания надежно подключен к разъему питания устройства, и включите его снова.**
- **Проверка 3. Отключите питание устройства от электрической сети, затем подключите устройство снова и не ранее чем через 2 минуты включите устройство.**

Если неполадка не устранена, обратитесь в сервисный центр.

[Наверх ▲](#)

Главная > Устранение неполадок > Проблемы с устройством > Устройство неожиданно выключается

U092

Устройство неожиданно выключается

- **Проверка. Отключите настройку автоматического выключения аппарата.**

Устройство автоматически выключается по истечении указанного периода времени, если активирована настройка автоматического выключения аппарата.

Если автоматическое выключение устройства не требуется, откройте окно настройки драйвера принтера и в разделе Управление питанием (Auto Power) на вкладке Обслуживание (Maintenance) выберите для параметра Автовыключение (Auto Power Off) значение Выключено (Disable).

Примечание.

- Настройку автоматического включения или выключения устройства можно активировать на панели управления устройства или в программе ScanGear (драйвер сканера).
 - На панели управления устройства:
 - ➔ [Автоматическое включение и выключение устройства](#)
 - В программе ScanGear (драйвер сканера):
 - ➔ [Вкладка «Сканер»](#)

[Наверх ▲](#)

U309

Не удается правильно установить соединение с компьютером

Низкая скорость печати или сканирования/Высокоскоростное подключение USB Hi-Speed не работает/Отображается сообщение Это устройство может работать быстрее (This device can perform faster)

Если системное оборудование не является полностью совместимым со стандартом USB Hi-Speed, устройство будет работать с меньшей скоростью передачи данных, обеспечиваемой стандартом USB 1.1. В этом случае устройство работает правильно, но скорость печати или сканирования может снизиться из-за скорости передачи данных.

- **Проверка. Выполните проверку по следующим пунктам, чтобы убедиться, что система поддерживает высокоскоростное подключение USB Hi-Speed.**
 - Поддерживает ли USB-порт компьютера соединение USB Hi-Speed?
 - Поддерживает ли USB-кабель или USB-концентратор подключение USB Hi-Speed?
Обязательно используйте сертифицированный кабель USB Hi-Speed.
Рекомендуется использовать кабель не длиннее 3 метров / 10 футов.
 - Поддерживает ли операционная система компьютера соединение USB Hi-Speed?
Приобретите и установите последнее вышедшее обновление для компьютера.
 - Правильно ли работает драйвер USB Hi-Speed?
Установите на компьютере последнюю версию драйвера USB Hi-Speed, совместимого с аппаратным обеспечением.

Внимание!

- Для получения подробных сведений о подключении по интерфейсу USB Hi-Speed обратитесь к изготовителю компьютера, кабеля и концентратора USB.

[Наверх ▲](#)

U325

Держатель картриджа FINE не встает в положение для замены

- **Проверка 1. Светится ли индикатор ВКЛ (ON)?**

Проверьте, светится ли индикатор ВКЛ (ON).

Держатель картриджа FINE не будет перемещаться, если питание не включено. Если индикатор ВКЛ (ON) не горит, закройте модуль сканирования / крышку и включите устройство.

- **Проверка 2. Мигает ли индикатор Аварийный сигнал (Alarm)?**

Закройте модуль сканирования / крышку, сосчитайте число миганий индикатора Аварийный сигнал (Alarm) и выполните необходимые действия по устранению ошибки, а затем откройте его снова. Подробные сведения об устранении ошибки см. в разделе [Индикатор неисправности мигает оранжевым](#).

- **Проверка 3. Модуль сканирования / крышка оставался открытым дольше 10 минут?**

Если модуль сканирования / крышка остается открытым дольше 10 минут, держатель картриджа FINE перемещается вправо, чтобы предотвратить высыхание чернил в печатающей головке. Закройте и снова откройте модуль сканирования / крышку для возврата держателя картриджа FINE в положение для замены.

- **Проверка 4. Устройство постоянно печатает в течение длительного времени?**

Если устройство непрерывно печатает в течение длительного времени, держатель картриджа FINE может не переместиться в положение для замены из-за перегрева печатающей головки.

Примечание.

- Если открыть модуль сканирования / крышку во время печати, держатель картриджа FINE сместится вправо. Закройте модуль сканирования / крышку и снова откройте его по завершении печати.

[Наверх ▲](#)

[Главная](#) > [Устранение неполадок](#) > [Проблемы с устройством](#) > Не отображается окно монитора состояния принтера

U333

Не отображается окно монитора состояния принтера

- **Проверка. Включен ли монитор состояния принтера?**

Убедитесь, что пункт Включить Монитор состояния (Enable Status Monitor) выбран в меню Параметры (Option) монитора состояния принтера.

- 1.** Откройте окно настройки драйвера принтера.

➔ [Как открыть окно настройки драйвера принтера](#)

- 2.** На вкладке Обслуживание (Maintenance) щелкните Сведения о состоянии принтера... (View Printer Status...).

- 3.** Выберите Включить Монитор состояния (Enable Status Monitor) в меню Параметры (Option), если это не сделано.

[Наверх ▲](#)

[Главная](#) > [Устранение неполадок](#) > [Проблемы при установке или загрузке](#)

Проблемы при установке или загрузке

- Не удается установить драйверы MP Drivers
- Не удается установить прикладную программу

[Наверх ▲](#)

Главная > Устранение неполадок > Проблемы при установке или загрузке > Не удается установить драйверы MP Drivers

U308

Не удается установить драйверы MP Drivers

Если установка не запускается после установки в привод компьютера Установочный компакт-диск:

Запустите установку, выполнив следующие действия.

1. В меню Пуск (Start) выберите пункты, как указано ниже.
 - В ОС Windows 7 или Windows Vista нажмите кнопку Пуск (Start), затем Компьютер (Computer).
 - В ОС Windows XP нажмите кнопку Пуск (Start), затем Мой компьютер (My Computer).

2. В открывшемся окне дважды щелкните  (значок компакт-диска).

Если отображается содержимое компакт-диска, дважды щелкните программу MSETUP4.EXE.

Примечание.

- Если значок компакт-диска не отображается, выполните следующие действия.
 - Извлеките компакт-диск из компьютера, затем снова вставьте его.
 - Перезагрузите компьютер.Если значок компакт-диска еще не отображается, проверьте, появляется ли он при установке в дисковод других дисков. Если для других компакт-дисков значок отображается, то неполадка связана с Установочный компакт-диск. В этом случае обратитесь в сервисный центр.

Не удается продолжить работу после появления диалогового окна Подключение принтера (Printer Connection).

Если не удастся продолжить работу после появления экрана Подключение принтера (Printer Connection), убедитесь, что USB-кабель надежно подсоединен к USB-порту устройства и подключен к компьютеру, затем выполните описанные ниже действия для переустановки драйверов MP Drivers.

Примечание.

- На некоторых компьютерах может появиться сообщение Принтер не обнаружен. Проверьте подключение. (The printer is not detected. Check the connection.). В этом случае переустановите драйверы MP Drivers в соответствии с приведенными ниже инструкциями.

1. Нажмите кнопку Отмена (Cancel).
2. Щелкните Повторный запуск (Start Over) на экране Сбой установки (Installation Failure).
3. Щелкните Выход (Exit) на экране «PIXMA XXX» (где «XXX» — название модели), затем извлеките компакт-диск.
4. Выключите устройство.
5. Перезагрузите компьютер.
6. Убедитесь, что нет работающих приложений.

7. Вставьте компакт-диск снова и установите драйверы MP Drivers.

В других случаях сделайте следующее.

Переустановите драйверы MP Drivers.

Если драйверы MP Drivers были установлены неправильно, удалите драйверы MP Drivers, перезагрузите компьютер и переустановите драйверы MP Drivers заново.

➔ Удаление ненужных драйверов MP Drivers

При переустановке драйверов MP Drivers устанавливайте драйверы MP Drivers с помощью Установочный компакт-диск.

Примечание.

- Если работа программы установки была прервана принудительно из-за ошибки Windows, операционная система может работать неустойчиво; возможно, это будет препятствовать установке драйверов. Перезагрузите компьютер перед повторной установкой.

[Наверх ▲](#)

Главная > Устранение неполадок > Проблемы при установке или загрузке > Не удается установить прикладную программу

A000

Не удается установить прикладную программу

Easy-WebPrint EX не запускается или не появляется меню Easy-WebPrint EX

Если не запускается приложение Easy-WebPrint EX или не появляется его меню в браузере Internet Explorer, проверьте указанное ниже.

Проверка 1. Отображается ли Canon Easy-WebPrint EX в меню Панели инструментов (Toolbars) в меню Вид (View) браузера Internet Explorer?

Если Canon Easy-WebPrint EX не отображается, приложение Easy-WebPrint EX на компьютере не установлено. Установите приложение Easy-WebPrint EX на компьютер с помощью установочного компакт-диска.

Примечание.

- Если программа Easy-WebPrint EX не установлена на компьютере, в области уведомлений панели задач может отобразиться сообщение с предложением установить ее. Щелкните сообщение, а затем следуйте выводимым на экран компьютера инструкциям, чтобы установить программу Easy-WebPrint EX.
- Для установки или загрузки программы Easy-WebPrint EX необходим доступ в Интернет. Требуется оплата подключения к Интернету.

Проверка 2. Выбрано ли Canon Easy-WebPrint EX в меню Панели инструментов (Toolbars) в меню Вид (View) браузера Internet Explorer?

Если пункт **Canon Easy-WebPrint EX** не выбран, приложение Easy-WebPrint EX выключено. Выберите приложение Canon Easy-WebPrint EX, чтобы активировать его.

[Наверх ▲](#)

Главная > Устранение неполадок > Об отображаемых ошибках и сообщениях

Об отображаемых ошибках и сообщениях

- Если произошла ошибка
- Мигает индикатор аварийного сигнала
- Сообщение на экране компьютера

[Наверх ▲](#)

U302

Если произошла ошибка

Если происходит ошибка печати (например, в устройстве заканчивается бумага или происходит замятие бумаги), автоматически выводится сообщение с рекомендациями по устранению неполадки. Выполните соответствующие действия, указанные в сообщении.

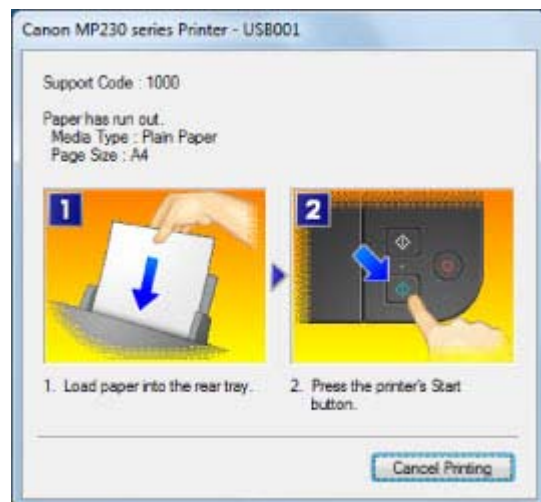

[Наверх ▲](#)

U329

Мигает индикатор аварийного сигнала

Индикатор неисправности мигает оранжевым

Если в работе принтера возникла ошибка, индикатор Аварийный сигнал (Alarm) мигает оранжевым, как показано ниже. Число миганий показывает тип ошибки. Сосчитайте их число и выполните необходимые действия по устранению ошибки.

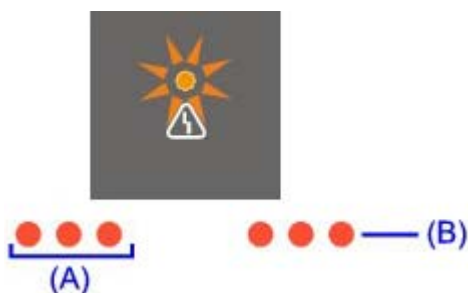

(A) Обратите внимание на количество миганий

(B) Повторяющиеся мигания

Примечание.

- «Код поддержки» в указанной ниже таблице обозначает номер ошибки. Он появляется на экране компьютера с сообщением, если возникает ошибка.

Код поддержки	Количество миганий/Причина	Действие
1000	Два мигания. В устройстве закончилась бумага./Бумага не подается.	Повторно загрузите бумагу в задний лоток и нажмите кнопку Черный (Black) или Цветной (Color).
1300	Три мигания. Замятие бумаги.	Может произойти замятие бумаги. Удалите замятую бумагу, правильно загрузите новую бумагу в принтер, а затем нажмите кнопку Черный (Black) или Цветной (Color). ➔ Замятие бумаги
1687	Четыре мигания. Картридж FINE установлен неправильно.	Картридж FINE установлен неправильно. Откройте модуль сканирования / крышку и установите соответствующий картридж FINE. После этого нажмите на фиксирующую крышку картриджа до фиксации со щелчком, а затем закройте модуль сканирования / крышку. ➔ Замена картриджа FINE Если ошибка по-прежнему не устранена, извлеките картриджи FINE, а затем установите их снова.
1401 1403 1485	Пять миганий. Картридж FINE установлен неправильно./Соответствующий картридж FINE не установлен.	<ul style="list-style-type: none"> Картридж FINE не установлен. Установите картридж FINE. ➔ Замена картриджа FINE Соответствующий картридж не установлен. Невозможно выполнить печать — картридж несовместим с данным аппаратом. Установите соответствующий картридж. Чтобы отменить печать, нажмите кнопку Стоп/Сброс (Stop/Reset) на аппарате.

		<p>➔ Замена картриджа FINE</p> <p>Если ошибка не устранена, обратитесь в сервисный центр.</p>
1486 1487	<p>Семь миганий. Картридж FINE не установлен в нужное положение.</p>	<p>Проверьте, установлен ли картридж FINE в нужное положение.</p> <p>➔ Замена картриджа FINE</p>
1700	<p>Восемь миганий. Абсорбер чернил почти полон.</p>	<p>Абсорбер чернил почти полон. Устройство снабжено встроенным контейнером для сбора чернил, используемых, например, при чистке печатающих головок.</p> <p>Нажмите кнопку Черный (Black) или Цветной (Color) на устройстве для продолжения печати. Обратитесь в сервисный центр.</p>
1686	<p>Тринадцать миганий. Не удается определить уровень оставшихся чернил.</p>	<p>Возможно, чернила закончились. Функция определения оставшегося запаса чернил будет отключена, поскольку не удастся правильно определить запас чернил.</p> <p>Чтобы продолжить печать без этой функции, нажмите и не отпускайте не менее 5 секунд клавишу Стоп/Сброс (Stop/Reset) на устройстве.</p> <p>Для достижения оптимального качества компания Canon рекомендует использовать новые оригинальные картриджи Canon.</p> <p>➔ Замена картриджа FINE</p> <p>Обратите внимание, что компания Canon не будет нести ответственности за любые неполадки или затруднения, возникшие вследствие продолжения печати при закончившихся чернилах.</p>
1684	<p>Четырнадцать миганий. Картридж FINE не определяется.</p>	<p>Картридж не определяется. Печать не может быть выполнена, так как чернильный картридж может быть неправильно установлен или несовместим с этим устройством.</p> <p>Установите соответствующий картридж. Чтобы отменить печать, нажмите кнопку Стоп/Сброс (Stop/Reset) на устройстве.</p> <p>➔ Замена картриджа FINE</p>
1682	<p>Пятнадцать миганий. Картридж FINE не определяется.</p>	<p>Картридж FINE не определяется. Замените картридж FINE.</p> <p>➔ Замена картриджа FINE</p> <p>Если ошибка по-прежнему не устранена, возможно, картридж FINE неисправен. Обратитесь в центр технического обслуживания.</p>
1688	<p>Шестнадцать миганий. Чернила закончились.</p>	<p>Чернила закончились. Замените этот картридж и закройте модуль сканирования / крышку.</p> <p>➔ Замена картриджа FINE</p> <p>Если печать не закончена и вы хотите ее продолжить, нажмите и не отпускайте не менее 5 секунд клавишу Стоп/Сброс (Stop/Reset) на устройстве с установленным картриджем. После этого печать может продолжаться при закончившихся чернилах. Функция определения оставшегося запаса чернил будет отключена.</p> <p>Замените пустой картридж сразу по окончании печати. Итоговое качество печати не будет высоким, если печать</p>

продолжается при закончившихся чернилах.

Попеременно мигают индикатор ВКЛ мигает и индикатор аварийного сигнала (оранжевым)

Если попеременно мигают индикатор ВКЛ (ON) и индикатор Аварийный сигнал (Alarm) (оранжевым), возможно, произошла ошибка требующая обращения в сервисный центр.



Выполните соответствующие действия в соответствии с приведенной ниже таблицей.

Код поддержки	Количество миганий	Действие
5100	Два мигания.	Отмените печать, выключите устройство. Удалите замятую бумагу или защитные материалы, затрудняющие перемещение держателя картриджа FINE, и снова включите устройство. Внимание! <ul style="list-style-type: none"> Будьте осторожны, не прикасайтесь к внутренним компонентам устройства. Прикосновение к ним может привести к нарушению печати устройством. Если неполадка не устранена, обратитесь в сервисный центр.
B200	Десять миганий.	Выключите устройство и отсоедините устройство от электросети. Обратитесь в сервисный центр.
5011 5012 5200 5400 5700 6000 6800 6801 5B00 6930 6931 6932 6933 6936 6937 6938 6940 6941 6942 6943 6944 6945 6946	Ниже описаны другие случаи, отличные от описанных выше.	Выключите устройство и отсоедините устройство от электросети. Подключите устройство и включите устройство снова. Если неполадка не устранена, обратитесь в сервисный центр.

Наверх ▲

U331

Сообщение на экране компьютера

- ➔ Отображается сообщение **Код поддержки: B200** Произошла ошибка. Требуется ремонт принтера. Выключите принтер и отсоедините кабель питания принтера от источника питания. Затем см. руководство пользователя и обратитесь в сервисный центр. (Support Code: B200 An error has occurred. The printer needs repair. Turn the printer off and unplug the power cord of the printer from the power supply. Then see the user's guide and contact the service center.)
- ➔ Отображается сообщение **Код поддержки: 5100** Произошла ошибка принтера. Выключите принтер. Затем проверьте, нет ли в принтере посторонних предметов и правильно ли установлены картриджи. После этого включите принтер снова. Если это не помогает устранить ошибку, требуется ремонт принтера. См. руководство пользователя и обратитесь в сервисный центр. (Support Code: 5100 A printer error has occurred. Turn the printer off. Then check that there are no foreign objects in the printer and that the ink cartridges are installed properly. After that, turn the printer on again. If this doesn't clear the error, the printer needs repair. See the user's guide and contact the service center.)
- ➔ Отображается сообщение **Код поддержки: ****** Произошла ошибка принтера. Выключите и снова включите принтер. Если это не помогает устранить ошибку, требуется ремонт принтера. См. руководство пользователя и обратитесь в сервисный центр. (Support Code: **** A printer error has occurred. Turn the printer off and then on again. If this doesn't clear the error, the printer needs repair. See the user's guide and contact the service center.)
- ➔ Отображается ошибка в связи с отсоединением кабеля питания от электросети
- ➔ Ошибка записи/Ошибка вывода/Ошибка подключения
- ➔ Отображается сообщение **Код поддержки: 1200 (Support Code: 1200)**
- ➔ Другие сообщения об ошибках
- ➔ Отображается экран Inkjet Printer/Scanner/Fax Extended Survey Program

Отображается сообщение **Код поддержки: B200** Произошла ошибка. Требуется ремонт принтера. Выключите принтер и отсоедините кабель питания принтера от источника питания. Затем см. руководство пользователя и обратитесь в сервисный центр. (Support Code: B200 An error has occurred. The printer needs repair. Turn the printer off and unplug the power cord of the printer from the power supply. Then see the user's guide and contact the service center.)

Выключите устройство и отсоедините устройство от электросети.

Обратитесь в сервисный центр.

Отображается сообщение **Код поддержки: 5100** Произошла ошибка принтера. Выключите принтер. Затем проверьте, нет ли в принтере посторонних предметов и правильно ли установлены картриджи. После этого включите принтер снова. Если это не помогает устранить ошибку, требуется ремонт принтера. См. руководство пользователя и обратитесь в сервисный центр. (Support Code: 5100 A printer error has occurred. Turn the printer off. Then check that there are no foreign objects in the printer and that the ink cartridges are installed properly. After that, turn the printer on again. If this doesn't clear the error, the printer needs repair. See the user's guide and contact the service center.)

Убедитесь в блокировке перемещения держателя картриджа FINE.

Отмените печать с компьютера, выключите устройство. Удалите замятую бумагу или защитные материалы, затрудняющие перемещение держателя картриджа FINE, и снова включите устройство.

Внимание!

- Будьте осторожны, не прикасайтесь к внутренним компонентам устройства. Прикосновение к ним может привести к нарушению печати устройством.
- Если неполадка не устранена, обратитесь в сервисный центр.

Отображается сообщение Код поддержки: ** Произошла ошибка принтера. Выключите и снова включите принтер. Если это не помогает устранить ошибку, требуется ремонт принтера. См. руководство пользователя и обратитесь в сервисный центр. (Support Code: **** A printer error has occurred. Turn the printer off and then on again. If this doesn't clear the error, the printer needs repair. See the user's guide and contact the service center.)**

Вместо символов «****» отображаются буквенно-цифровые символы, набор которых зависит от ошибки.

Выключите устройство и отсоедините устройство от электросети.

Подключите устройство и включите устройство снова.

Если неполадка не устранена, обратитесь в сервисный центр.

Отображается ошибка в связи с отсоединением кабеля питания от электросети

Кабель питания, возможно, был отсоединен от электросети при включенном устройстве.

Проверьте сообщение об ошибке на компьютере, затем щелкните ОК (OK).

Устройство начинает печать.

Для получения сведений об отсоединении кабеля питания от электросети см. раздел [Уведомление об отсоединении кабеля питания от электросети](#).

Ошибка записи/Ошибка вывода/Ошибка подключения

- **Проверка 1. Если индикатор ВКЛ (ON) не горит, проверьте, подключен ли кабель питания, затем включите устройство.**

Если индикатор ВКЛ (ON) мигает, устройство инициализируется. Дождитесь, когда индикатор ВКЛ (ON) перестанет мигать и начнет светиться.

- **Проверка 2. Убедитесь, что порт принтера правильно настроен в драйвере принтера.**

* В приведенных ниже инструкциях XXX означает имя устройства.

1. Войдите в систему с полномочиями администратора.

2. В меню Пуск (Start) выберите пункты, как указано ниже.

- В ОС Windows 7 выберите пункт Устройства и принтеры (Devices and Printers) в меню Пуск (Start).
- В ОС Windows Vista выберите меню Пуск (Start) > Панель управления (Control Panel) > Оборудование и звук (Hardware and Sound) > Принтеры (Printers).
- В ОС Windows XP выберите меню Пуск (Start) > Панель управления (Control Panel) > Принтеры и другое оборудование (Printers and Other Hardware) > Принтеры и факсы (Printers and Faxes).

3. Откройте свойства драйвера принтера устройства.

- В Windows 7 щелкните правой кнопкой мыши значок «Canon XXX Printer» (где «XXX» соответствует имени устройства), а затем выберите Свойства принтера (Printer properties).
- В Windows Vista или Windows XP щелкните правой кнопкой мыши значок «Canon XXX Printer» (где «XXX» — это имя устройства), затем выберите Свойства (Properties).

4. Щелкните вкладку Порты (Ports) для настройки порта.

Убедитесь, что порт с именем «USBnnn» (где «n» — номер), для которого «Canon XXX Printer» появляется в столбце Принтер (Printer), установлен для параметра Выберите один или несколько портов для печати (Print to the following port(s)).

- Если установлена неправильная настройка:
Переустановите драйверы MP Drivers.
- Печать не начинается, хотя устройство подключено к компьютеру с помощью USB-кабеля и выбран порт «USBnnn»:
В меню Пуск (Start) выберите пункт Все программы (All programs), **Canon Utilities**, Canon My Printer, Canon My Printer, а затем выберите Диагн. и исправление принтера (Diagnose and Repair Printer). Установите правильный

порт принтера, следуя отображаемым на экране инструкциям, затем выберите имя устройства.
Если неполадка все еще не устранена, переустановите MP Drivers.

- **Проверка 3. Убедитесь, что USB-кабель надежно подключен к устройству и к компьютеру.**

Если устройство подключено к компьютеру с помощью USB-кабеля, проверьте следующее:

- Если используется ретранслятор (например, USB-концентратор), отключите его, подключите устройство напрямую к компьютеру и попробуйте еще раз выполнить печать. Если принтер начал печатать, неполадка связана с ретранслятором. Обратитесь за помощью к поставщику ретранслятора.
- Возможна также неисправность кабеля USB. Замените кабель USB и попытайтесь вновь выполнить печать.

- **Проверка 4. Убедитесь, что драйверы MP Drivers установлены правильно.**

Удалите драйверы MP Drivers, следуя процедуре, описанной в разделе [Удаление ненужных драйверов MP Drivers](#), вставьте установочный компакт-диск в дисковод компьютера и установите драйверы MP Drivers снова.

- **Проверка 5. Проверьте состояние устройства в компьютере.**

Выполните следующие действия для проверки состояния устройства.

- 1. Откройте на компьютере диспетчер устройств, как показано ниже.**

Если отображается экран Контроль учетных записей пользователей (User Account Control), следуйте указаниям на экране.

- В ОС Windows 7 или Windows Vista щелкните пункт Панель управления (Control Panel), Оборудование и звук (Hardware and Sound), а затем Диспетчер устройств (Device Manager).
- В ОС Windows XP щелкните пункт Панель управления (Control Panel), Производительность и обслуживание (Performance and Maintenance), Система (System), а затем выберите Диспетчер устройств (Device Manager) на вкладке Оборудование (Hardware).

- 2. Дважды щелкните Контроллеры универсальной последовательной шины (Universal Serial Bus controllers), затем Поддержка USB принтера (USB Printing Support).**

Если экран свойств Поддержка USB принтера (USB Printing Support Properties) не отображается, проверьте, правильно ли подключено устройство к компьютеру.

➔ [Проверка 3. Убедитесь, что USB-кабель надежно подключен к устройству и к компьютеру.](#)

- 3. Щелкните вкладку Общие (General) и убедитесь, что нет указаний на неполадки с устройством.**

Если отображается ошибка устройства, для ее устранения см. справочную систему Windows.

Отображается сообщение Код поддержки: 1200 (Support Code: 1200)

- **Проверка. Закройте модуль сканирования / крышку и подождите некоторое время.**

Не закрывайте ее, пока не замените картридж FINE.

Другие сообщения об ошибках

- **Проверка. Если сообщение об ошибке возникает вне монитора состояния принтера, проверьте указанное ниже.**

- «Недостаточно места на диске для постановки в очередь (Could not spool successfully due to insufficient disk space)»
Увеличьте объем свободного дискового пространства, удалив ненужные файлы.
- «Недостаточно памяти для постановки в очередь (Could not spool successfully due to insufficient memory)»

Увеличьте объем доступной памяти, закрыв другие работающие прикладные программы.

Если печать и в этом случае не началась, перезагрузите компьютер и повторите попытку.

- «Драйвер принтера не найден (Printer driver could not be found)»
Удалите драйвер принтера, следуя процедуре, описанной в разделе [Удаление ненужных драйверов MP Drivers](#), и установите его заново.
- «Печать невозможна Имя приложения (Could not print Application name) — Имя файла»
Попытайтесь вновь выполнить печать после завершения текущего задания.

Отображается экран Inkjet Printer/Scanner/Fax Extended Survey Program

Если установлена программа Inkjet Printer/Scanner/Fax Extended Survey Program, экран подтверждения отправки информации об использовании принтера и прикладной программы будет отображаться каждый месяц в течение около десяти лет.

Прочитайте инструкции на экране и следуйте приведенным ниже инструкциям.

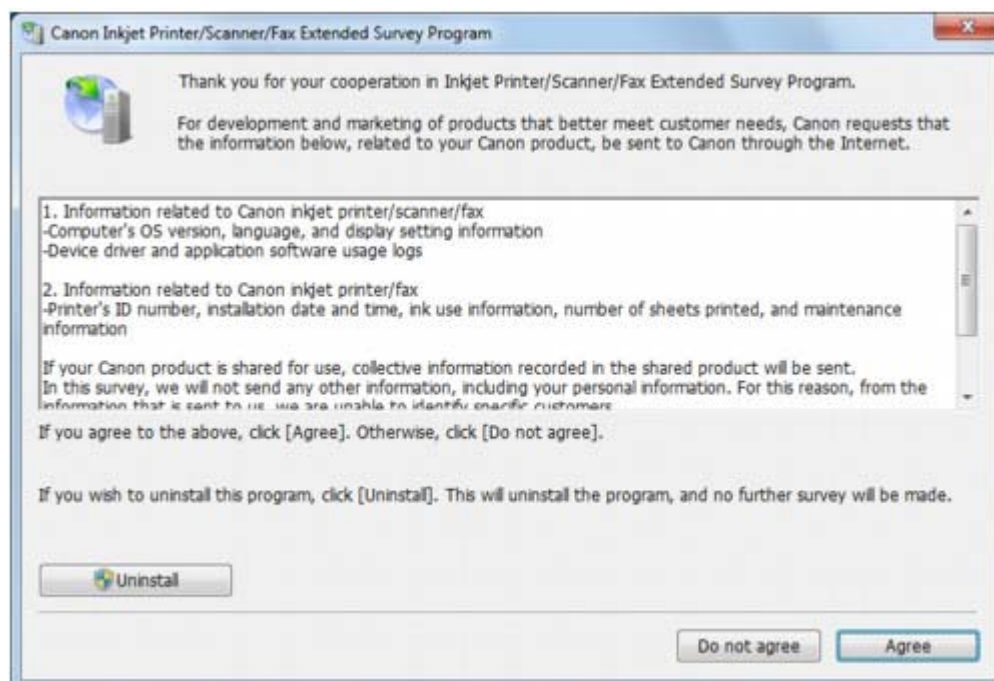

• Если Вы согласны принять участие в программе опроса:

Нажмите кнопку Принимаю (Agree), затем выполните инструкции на экране.

Информация об использовании принтера передается по сети Интернет. Если следовать инструкциям на экране, во второй раз сведения будут отправлены автоматически, а экран подтверждения не будет больше отображаться.

Примечание.

- При передаче информации может отображаться экран запроса предупреждения, например экран безопасности Интернета. В этом случае подтвердите имя программы IJPLMUI.exe, затем разрешите программу.
- Если снять флажок Выполнять следующую отправку автоматически (Send automatically from the next time), сведения не будут отправляться автоматически в следующий раз, а при следующем опросе появится экран подтверждения. Информацию об автоматической отправке сведений см. в разделе [Изменение настройки экрана подтверждения](#).

• Если Вы не согласны принять участие в программе опроса:

Щелкните Не принимаю (Do not agree). Экран запроса подтверждения закрывается, и в этот раз оценка пропускается. Экран запроса подтверждения снова откроется через месяц.

• Удаление расширенной программы оценки струйного принтера/сканера/факса:

Для удаления программы Расширенную программу опроса о струйном принтере/сканере/факсе щелкните Удаление (Uninstall) и следуйте инструкциям на экране.

- **Изменение настройки экрана подтверждения**

1. В меню Пуск (Start) выберите пункты, как указано ниже.
 - В ОС Windows 7 или Windows Vista выберите меню Пуск (Start) > Панель управления (Control Panel) > Удаление программы (Uninstall a program).
 - В ОС Windows XP выберите меню Пуск (Start) > Панель управления (Control Panel) > Установка и удаление программ (Add or Remove Programs).



Примечание.

- В операционной системе Windows 7 или Windows Vista при установке, удалении или запуске программы может отображаться диалоговое окно подтверждения или предупреждения. Данное диалоговое окно отображается, когда для выполнения задачи необходимы права администратора. Если выполнен вход в систему с использованием учетной записи администратора, следуйте указаниям на экране.
-

2. Выберите программу **Canon Расширенная программа опроса о струйном принтере/сканере/факсе (Canon Inkjet Printer/Scanner/Fax Extended Survey Program)**.
3. Выберите Изменить (Change).

Если выбрать Да (Yes) после выполнения инструкций на экране, экран запроса подтверждения будет отображаться при следующей оценке.

Если выбрать Нет (No), сведения будут передаваться автоматически.



Примечание.

- Если выбрать Удаление (Uninstall) (или Удалить (Remove) в ОС Windows XP), программа Inkjet Printer/Scanner/Fax Extended Survey Program будет удалена. Следуйте инструкциям на экране.
-

[Наверх ▲](#)

U301

Если не удается устранить неполадку

Если не удастся устранить неполадку с помощью советов, приведенных в этой главе, обратитесь к продавцу устройства или в сервис-центр.

Технические специалисты компании Canon предоставляют техническую поддержку, которая удовлетворит любого пользователя.

Осторожно!

- Если из устройства идет дым, слышится необычный звук или возникает запах, немедленно выключите его. Отсоедините кабель питания от розетки и обратитесь к продавцу или в сервис-центр. Ни в коем случае не пытайтесь самостоятельно починить или разобрать устройство.
- Самостоятельные попытки пользователей починить или разобрать устройство лишают их гарантии независимо от срока ее истечения.

Перед обращением в сервис-центр получите следующие сведения.

- Имя продукта.
 - * Название модели устройства указано на передней обложке руководства по установке.
- Серийный номер: см. руководство по установке
- Подробные сведения о неисправности
- Как вы пытались устранить неисправность что получилось в результате

[Наверх ▲](#)

**Canon**[Главная](#) > [Обзор устройства](#)

Обзор устройства

- Основные компоненты и основные команды
 - Основные компоненты
 - Об электропитании устройства
- Загрузка бумаги и оригинальных документов
 - Загрузка бумаги
 - Загрузка оригиналов
- Замена картриджа FINE
 - Замена картриджа FINE
 - Проверка состояния чернил
- Обслуживание
 - Если печать стала бледной или цвета печатаются некорректно
 - Обслуживание с компьютера
 - Чистка устройства
- Изменение настроек устройства
 - Изменение настроек устройства с компьютера
 - Изменение настроек устройства с панели управления
- Рекомендации по обеспечению оптимального качества печати
 - Полезные сведения о чернилах
 - Что нужно проверить для успешного выполнения печати
 - Обязательно задайте параметры бумаги после ее загрузки
 - Отмена задания печати
 - Предосторожности при обращении с устройством
 - Рекомендации по обеспечению стабильного качества печати
 - Меры предосторожности при транспортировке устройства
- Технические характеристики
- Законодательные ограничения на использование продукта и изображений

[Наверх ▲](#)

[Главная](#) > [Обзор устройства](#) > Основные компоненты и основные команды

Основные компоненты и основные команды

- Основные компоненты
- Об электропитании устройства

[Наверх ▲](#)

Основные компоненты

- Вид спереди
- Вид сзади
- Вид внутренних частей
- Панель управления

Наверх ▲

C001

Вид спереди

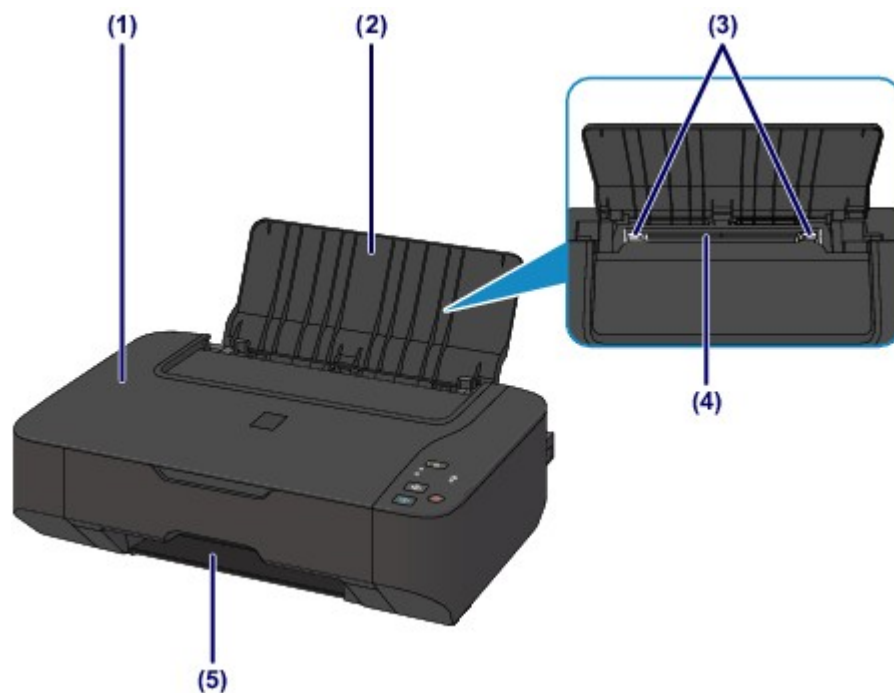

(1) крышка сканера

Откройте для загрузки оригинала на стекло рабочей поверхности.

(2) упор для бумаги

Откройте устройство для загрузки бумаги в задний лоток.

(3) направляющие бумаги

Сдвиньте, чтобы совместить с обеими сторонами стопки бумаги.

(4) Задний лоток

Загружайте бумагу различных размеров или типов, которые используются в данном устройстве. Два или более листов бумаги одного типа и размера можно загрузить одновременно и автоматически подавать на печать по одному листку.

➔ Загрузка обычной бумаги или фотобумаги

➔ Загрузка конвертов

(5) отверстие для выхода бумаги

Служит для вывода напечатанных листов.

**(6) стекло рабочей поверхности**

Загрузите оригинал для копирования или сканирования.

(7) панель управления

Используйте для изменения параметров устройства или управления им.

➔ [Панель управления](#)

[Наверх ▲](#)

C002

Вид сзади

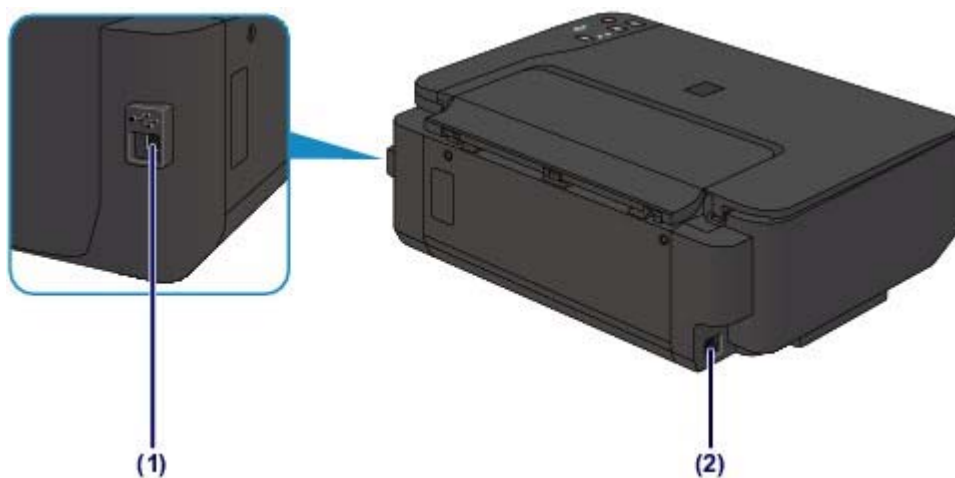

(1) USB-порт

Подсоедините USB-кабель, чтобы подключить устройство к компьютеру.

(2) разъем кабеля питания

Подсоедините кабель питания, поставляемый в комплекте с устройством.

▶ **Внимание!**

- Не прикасайтесь к металлическому корпусу.
- Не вставляйте и не извлекайте USB-кабель, пока устройство печатает с компьютера или сканирует оригиналы на компьютер.

[Наверх ▲](#)

C011

Вид внутренних частей

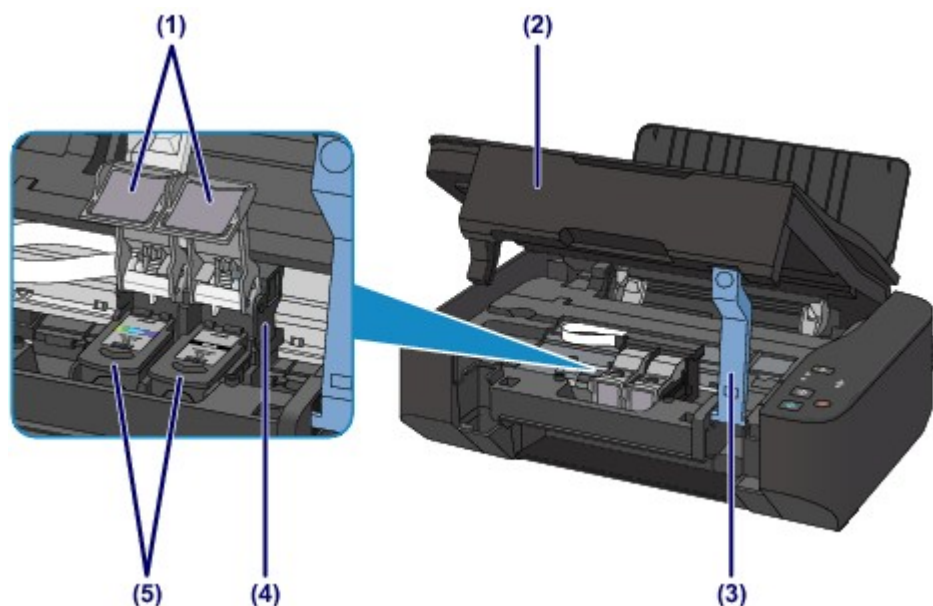

(1) фиксирующая крышка картриджа

Фиксирует картридж FINE.

(2) модуль сканирования / крышка

Сканирует оригинальные документы. Откройте устройство, чтобы заменить картридж FINE или удалить застрявшую бумагу из устройства. При открытии модуля сканирования / крышки крышка сканера должна быть закрыта.

(3) упор модуля сканирования

Удерживает модуль сканирования / крышка, когда он открыт.

(4) держатель картриджа FINE

Установите картридж FINE.

Цветной картридж FINE следует устанавливать в левое гнездо (**C**), а черный картридж FINE — в правое (**B**).

(5) картридж FINE (картриджи)

Заменяемый картридж представляет собой печатающую головку с интегрированным чернильным контейнером.



Примечание.

- Сведения о замене картриджа FINE см. в разделе [Замена картриджа FINE](#).



Внимание!

- Область (A), отмеченная на рисунке ниже, может быть забрызгана чернилами. Это никак не сказывается на производительности устройства.
- Не прикасайтесь к деталям (A). При прикосновении к ним устройство может выполнять печать неправильно.

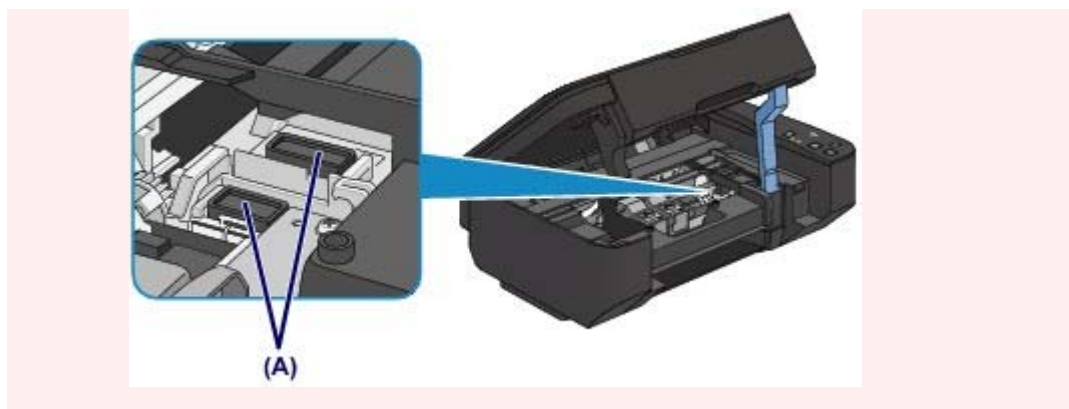

[Наверх ▲](#)

C012

Панель управления

* В целях пояснения на приведенной ниже иллюстрации светятся все индикаторы панели управления.

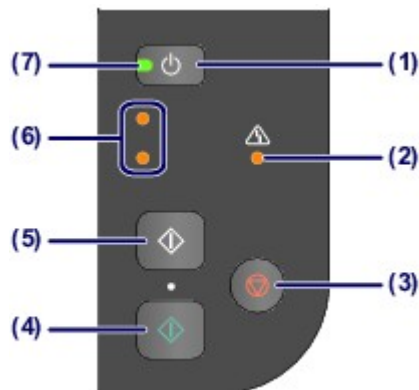

(1) Кнопка ВКЛ (ON)

Отключает питание устройства. Перед включением питания убедитесь, что крышка сканера закрыта.

➔ Включение и выключение устройства

(2) Индикатор Аварийный сигнал (Alarm)

Горит или мигает оранжевым, если произошла ошибка, например в устройстве закончилась бумага или чернила. При обслуживании и настройке устройства параметры можно выбирать в соответствии с количеством миганий.

(3) Кнопка Стоп/Сброс (Stop/Reset)

Отменяет операции. Можно нажать эту кнопку для отмены выполняемых операций печати, копирования или сканирования. Удерживая эту кнопку, можно выбирать параметры и настройки устройства.

(4) Кнопка Цветной (Color)*

Запуск цветного копирования. Также эта кнопка позволяет завершить выбор элемента настройки.

(5) Кнопка Черный (Black)*

Запуск копирования в черно-белом режиме. Также эта кнопка позволяет завершить выбор элемента настройки.

(6) индикаторы чернильниц

Горит или мигает оранжевым, если в устройстве закончились чернила и т. д.

Верхний индикатор показывает состояние черного картриджа FINE, а нижний индикатор — цветного картриджа FINE.

(7) Индикатор ВКЛ (ON)

Мигает, затем загорается зеленым, когда включено питание.

* В программных приложениях и руководствах кнопки Цветной (Color) и Черный (Black) собирательно называются кнопкой «Пуск» или «ОК».

Примечание.

Индикаторы ВКЛ (ON) и Аварийный сигнал (Alarm)

- Состояние устройства определяется с помощью индикаторов ВКЛ (ON) и Аварийный сигнал (Alarm).
 - Индикатор ВКЛ (ON) не горит: питание выключено.
 - Индикатор ВКЛ (ON) горит зеленым: устройство готово к печати.
 - Индикатор ВКЛ (ON) мигает зеленым: устройство готовится к печати или выполняет печать.
 - Индикатор Аварийный сигнал (Alarm) мигает оранжевым: возникла ошибка, устройство не готово к печати.

➡ «Индикатор аварийного сигнала мигает оранжевым» в разделе [Мигает индикатор аварийного сигнала](#)

- Индикатор ВКЛ (ON) мигает зеленым, а индикатор Аварийный сигнал (Alarm) мигает оранжевым попеременно: возможно, произошла ошибка, требующая обращения в центр технического обслуживания.

➡ «Попеременно мигают индикатор ВКЛ и индикатор аварийного сигнала (оранжевым)» в разделе [Мигает индикатор аварийного сигнала](#)

[Наверх ▲](#)

[Главная](#) > [Обзор устройства](#) > [Основные компоненты и основные команды](#) > [Об электропитании устройства](#)

Об электропитании устройства

- [Проверка включения питания](#)
- [Включение и выключение устройства](#)
- [Уведомление о штепселе шнура питания или шнуре питания](#)
- [Уведомление об отсоединении кабеля питания от электросети](#)

[Наверх ▲](#)

Главная > Обзор устройства > Основные компоненты и основные команды > Об электропитании устройства > Проверка включения питания

D015

Проверка включения питания

Индикатор ВКЛ (ON) горит зеленым, когда устройство включено.



Примечание.

- Может пройти определенное время после включения устройства, чтобы устройство начало печатать.

[Наверх ▲](#)

D016

Включение и выключение устройства

Включение питания устройства

1. Нажмите кнопку ВКЛ (ON), чтобы включить устройство.

Индикатор ВКЛ (ON) мигает, затем непрерывно светится зеленым светом.

➔ Проверка включения питания



Примечание.

- Может пройти определенное время после включения устройства, чтобы устройство начало печатать.
- Если индикатор Аварийный сигнал (Alarm) мигает оранжевым, см. пункт «Индикатор аварийного сигнала мигает оранжевым» в разделе [Мигает индикатор аварийного сигнала](#).

Функция включения питания

- Можно настроить устройство так, чтобы оно включалось автоматически при получении задания печати или сканирования с компьютера. По умолчанию эта функция отключена. Ниже приведены подробные сведения об изменении параметра автоматического включения питания.

На устройстве

➔ [Автоматическое включение и выключение устройства](#)

С помощью компьютера

➔ [Управление питанием устройства](#)

Выключение питания устройства

1. Нажмите кнопку ВКЛ (ON) для выключения устройства.

Если индикатор ВКЛ (ON) перестал мигать, это означает, что устройство отключено.



Внимание!

- Отсоединяя шнур питания после выключения устройства, обязательно убедитесь, что индикатор ВКЛ (ON) не светится.
- ➔ [Уведомление об отсоединении кабеля питания от электросети](#)
-

 **Примечание.**

Функция отключения питания

- Можно настроить устройство на автоматическое выключение питания, если в течение определенного промежутка времени не выполняются задания печати и на устройство не отправляются данные для печати. Это значение по умолчанию.

Сведения об изменении параметра автоматического отключения питания см. ниже.

На устройстве

➔ [Автоматическое включение и выключение устройства](#)

С помощью компьютера

➔ [Управление питанием устройства](#)

[Наверх ▲](#)

Главная > Обзор устройства > Основные компоненты и основные команды > Об электропитании устройства > Уведомление о штепселе шнура питания или шнуре питания

D017

Уведомление о штепселе шнура питания или шнуре питания

Отсоединяйте шнур питания раз в месяц, чтобы убедиться в отсутствии на разъеме и шнуре питания необычных признаков, описанных далее.

- Разъем или шнур питания горячие.
- Разъем или шнур питания заржавели.
- Разъем или шнур питания перегнуты.
- Разъем или шнур питания изношены.
- Разъем или шнур питания расщеплены.

Осторожно!

- При обнаружении на разъеме или кабеля питания любых из перечисленных признаков отсоедините кабель питания и обратитесь в службу поддержки. Использование устройства при любом из указанных условий может привести к пожару или поражению электрическим током.

➔ [Уведомление об отсоединении кабеля питания от электросети](#)

[Наверх ▲](#)

D018

Уведомление об отсоединении кабеля питания от электросети

Чтобы отсоединить кабель питания, следуйте приведенным ниже инструкциям.

▶ **Внимание!**

- При отсоединении шнура питания нажмите кнопку ВКЛ (ON) и убедитесь, что индикатор ВКЛ (ON) не горит. Отключение шнура питания при горящем или мигающем индикаторе ВКЛ (ON) может вызвать высыхание или загрязнение печатающей головки, в результате чего качество печати может ухудшиться.

1. Нажмите кнопку ВКЛ (ON) для выключения устройства.



2. Убедитесь, что индикатор ВКЛ (ON) не горит.

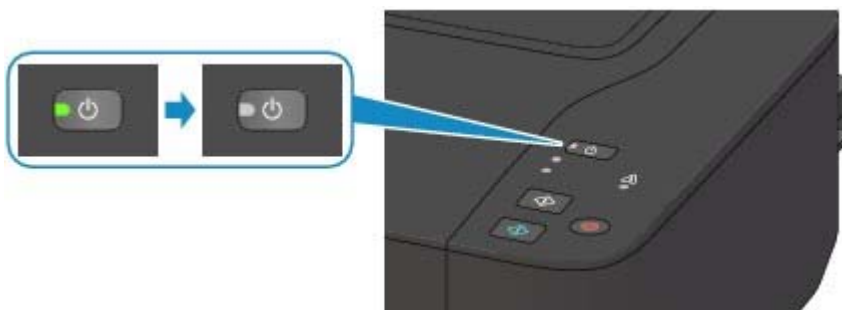

3. Отключите кабель питания.

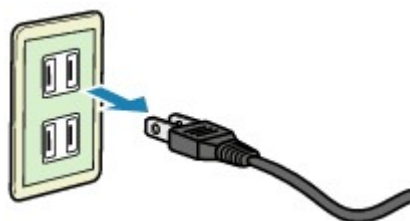

Характеристики кабеля питания зависят от страны или региона.

[Наверх ▲](#)

[Главная](#) > [Обзор устройства](#) > [Загрузка бумаги и оригинальных документов](#)

Загрузка бумаги и оригинальных документов

- [Загрузка бумаги](#)
- [Загрузка оригиналов](#)

[Наверх ▲](#)

Загрузка бумаги

- [Загрузка обычной бумаги или фотобумаги](#)
- [Загрузка конвертов](#)
- [Подходящие типы носителей](#)
- [Типы носителей, непригодные для использования](#)
- [Область печати](#)

[Наверх ▲](#)

C022

Загрузка обычной бумаги или фотобумаги

Можно загрузить обычную бумагу или фотобумагу.

Внимание!

- Если разрезать обычную бумагу на части размером 10 x 15 см (4 x 6 дюймов) или 13 x 18 см (5 x 7 дюймов) для пробной печати, это может привести к застреванию бумаги.
- При выполнении двухсторонней печати обращайте внимание на пыль и пятна на поверхности (на столе и т. п.), на которую выводится отпечатанная бумага. Если на такой поверхности есть пыль и пятна, это может негативно повлиять на результат печати и работу устройства.

Примечание.

- Рекомендуется использовать подлинную фотобумагу Canon для печати фотографий. Подробнее о подлинной бумаге Canon см. в разделе [Подходящие типы носителей](#).
- Можно использовать обычную бумагу для копирования. Для получения сведений о размере и плотности бумаги, которую можно использовать в данном устройстве, см. раздел [Подходящие типы носителей](#).
- Извлекайте каждый лист сразу после его вывода. Если отверстие для выхода бумаги заполнено отпечатанными листами, это может помешать выводу бумаги из устройства.

1. Подготовьте бумагу.

Совместите края бумаги. Если бумага скручена, разгладьте ее.

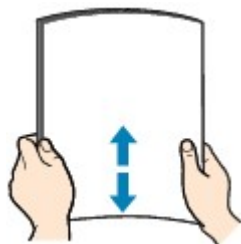

Примечание.

- Аккуратно выровняйте края бумаги перед загрузкой. Загрузка бумаги без выравнивания краев может привести к застреванию бумаги.
- Если бумага скручена, аккуратно согните ее в противоположном направлении до выпрямления, удерживая за противоположные углы. Подробнее о том, как распрямить скрученную бумагу, см. в действии «Загрузите бумагу, распрямив ее.» раздела [Бумага испачкана/Отпечатанная поверхность поцарапана](#).
- При использовании бумаги Photo Paper Plus Semi-gloss SG-201, даже если лист скручен, одновременно загружайте один лист в том виде, в каком он есть. Если раскатать эту бумагу с целью выпрямления, это может привести к появлению трещин на поверхности бумаги и ухудшить качество печати.

2. Загрузите бумагу.

(1) Откройте упор для бумаги.



(2) Передвиньте направляющие бумаги (A), чтобы открыть их, и загрузите бумагу в центр заднего лотка СТОРОНОЙ ДЛЯ ПЕЧАТИ К СЕБЕ.

(3) Сдвиньте направляющие бумаги (A) и прижмите их к обеим сторонам стопки бумаги.

Не следует слишком сильно прижимать направляющие бумаги к стопке. Возможны сбои при подаче бумаги.

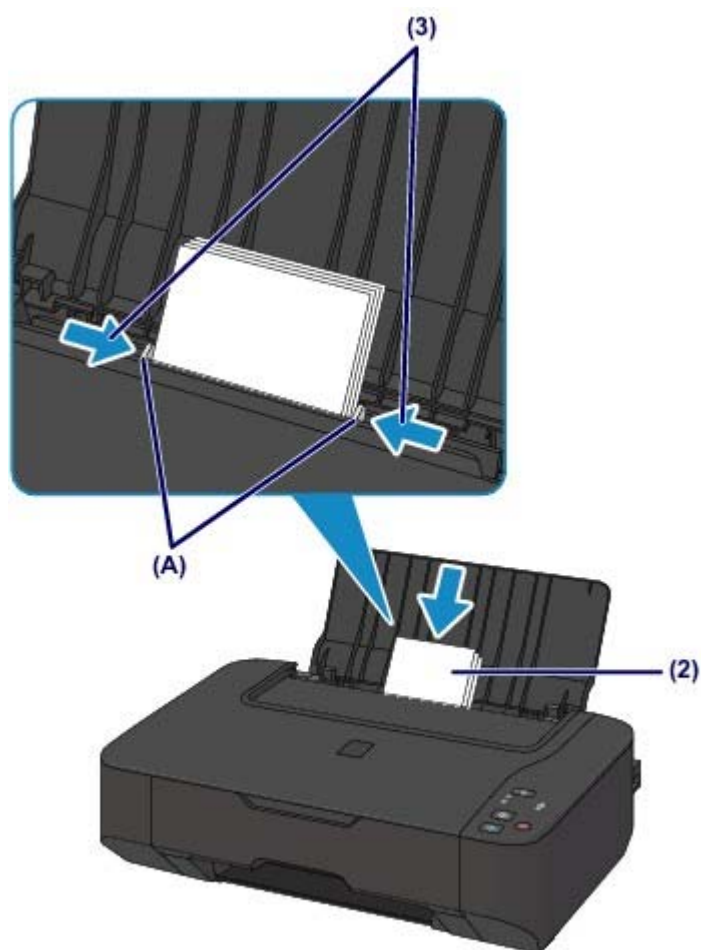

Внимание!

- Всегда загружайте бумагу в книжной ориентации (B). Загрузка бумаги в альбомной ориентации (C) может привести к застреванию бумаги.



(B)

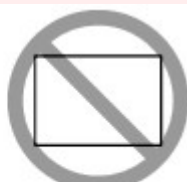

(C)

📖 Примечание.

- Не загружайте бумагу в объеме, превышающем метку предела загрузки (D).

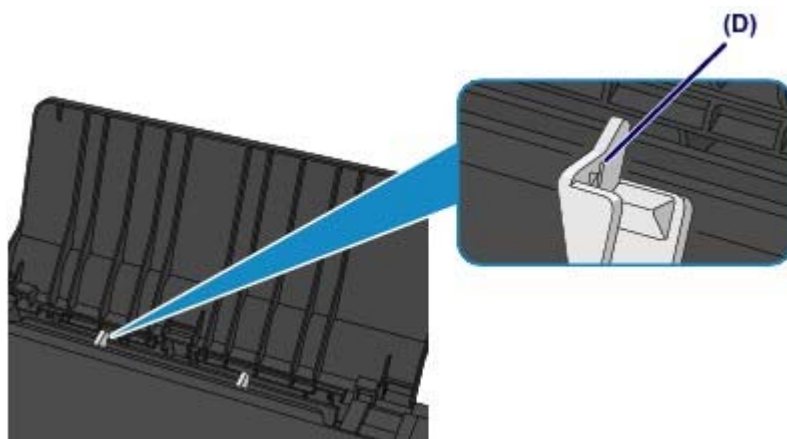
**📖 Примечание.**

- При подаче бумаги устройство может издавать шум.

После загрузки бумаги

- Выберите размер и тип загруженной бумаги на экране параметров печати драйвера принтера.

[Наверх ▲](#)

C023

Загрузка конвертов

Можно загружать конверты European DL и №10 (США).

Выполняется автоматический поворот адреса и его печать в соответствии с направлением конверта, которое точно определяется драйвером принтера.

Внимание!

- Печать на конвертах может осуществляться только с помощью компьютера.
- Не используйте следующие конверты. Конверты могут замяться в устройстве или привести к сбоям в работе устройства.
 - Конверты с рельефной или специально обработанной поверхностью
 - Конверты с двойным клапаном
 - Конверты, клеящее покрытие которых было увлажнено и стало липким

Примечание.

- Извлекайте каждый конверт сразу после его вывода. Если отверстие для выхода бумаги заполнено отпечатанными конвертами, это может помешать выводу бумаги из устройства.

1. Подготовьте конверты.

- Распрямите углы и стороны конвертов, нажимая на них.

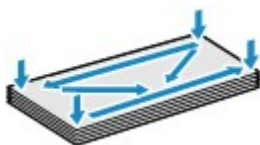

- Если конверты скручены, попытайтесь распрямить их, взявшись за противоположные углы и аккуратно согнув их в противоположном направлении.



- Если угол клапана конверта согнут, распрямите его.
- Распрямите передний край конверта и сгиб, используя ручку.

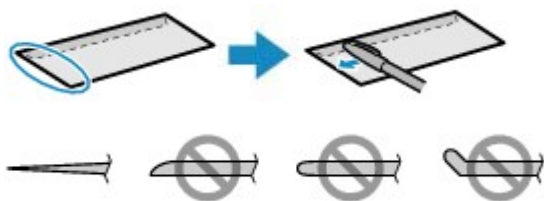

На рисунках выше показан вид переднего края конверта сбоку.

Внимание!

- Если конверты не разглажены, а их края не выровнены, они могут замяться в устройстве. Убедитесь, что толщина какой-либо части конверта не превышает 3 мм (0,1 дюйма).

2. Загрузите конверты.

- (1) Откройте упор для бумаги.



- (2) Передвиньте направляющие бумаги (A), чтобы открыть их, и загрузите конверты в центр заднего лотка **СТОРОНОЙ С АДРЕСОМ К СЕБЕ**. Сложенный клапан конверта должен быть направлен вниз левой стороной. Допускается одновременная загрузка не более 10 конвертов.
- (3) Сдвиньте направляющие бумаги (A), совместив их с обеими сторонами конвертов. Не следует слишком сильно прижимать направляющие бумаги к конвертам. Возможны сбои при подаче конвертов.

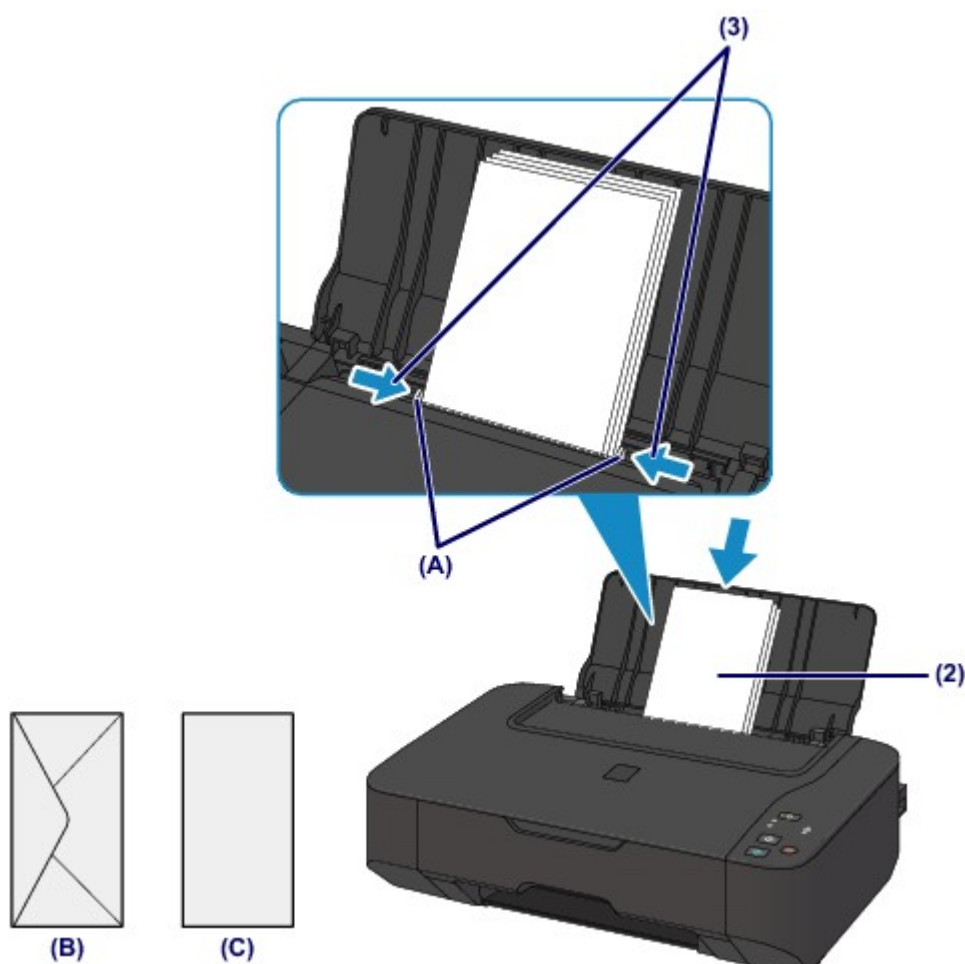

- (B) Задняя сторона
(C) Сторона для написания адреса

Примечание.

- При загрузке конвертов не превышайте метку предела загрузки (D).

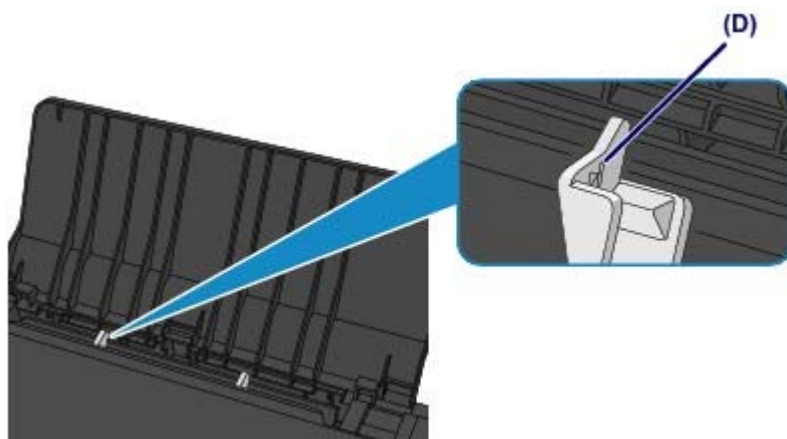

 Примечание.

- При подаче конвертов устройство может издавать шум.

После загрузки конвертов

- Выберите размер и тип загруженных конвертов на экране параметров печати драйвера принтера.

[Наверх ▲](#)

C024

Подходящие типы носителей

Для получения лучших результатов печати выберите бумагу, подходящую для печати. Компания Canon предоставляет различные типы бумаги для получения удовлетворения от печати, например наклейки, а также бумагу для фотографий и документов. Рекомендуется использовать подлинную бумагу Canon для печати важных фотографий.

Типы носителей

Стандартные типы бумаги

- Обычная бумага (включая вторичную бумагу) ^{*1*2}
- Конверты

Подлинная бумага Canon

Номер модели подлинной бумаги Canon указан в скобках. Подробную информацию о стороне для печати и примечания по манипуляциям с бумагой см. в руководстве, входящем в комплект поставки. Для получения информации о размерах страницы для каждого типа бумаги Canon посетите наш веб-сайт.



Примечание.

- Покупка некоторых типов бумаги Canon может быть недоступна в некоторых странах или регионах. В США бумага не продается по номеру модели. Приобретайте бумагу по названию.

Бумага для печати фотографий:

- Photo Paper Pro Platinum <PT-101>
- Глянцевая фотобумага для повседневной печати <GP-501>
- Photo Paper Glossy <GP-502>
- Фотобумага для печати Plus Glossy II <PP-201>
- Photo Paper Pro Luster <LU-101>
- Photo Paper Plus Semi-gloss <SG-201>
- Matte Photo Paper <MP-101>

Бумага для печати рабочих документов:

- High Resolution Paper <HR-101N>

Бумага для создания собственных напечатанных изображений:

- Термопереводные материалы <TR-301>
- Фотонаклейки <PS-101>

*1 Можно использовать 100 % переработанную бумагу.

*2 При копировании с помощью устройства можно использовать только обычную бумагу формата A4 или Letter.

➡ [Предел загрузки бумаги](#)

➡ [Настройка типа носителя с помощью драйвера принтера](#)

Размеры страницы

Можно использовать следующие размеры страницы.

Стандартные размеры:

- | | |
|-----------------------------|------------------------------|
| ● Letter | ● Legal |
| ● A5 | ● A4 |
| ● B5 | ● 10 x 15 см (4 x 6 дюймов) |
| ● 13 x 18 см (5 x 7 дюймов) | ● 20 x 25 см (8 x 10 дюймов) |

- European DL/Конверт European DL
- Станд. конверт №10 (США)

Нестандартные размеры:

Можно также задать другой размер в пределах следующего диапазона.

- Минимальный размер: 89,0 x 127,0 мм (3,50 x 5,00 дюйма)
- Максимальный размер: 215,9 x 676,0 мм (8,50 x 26,61 дюйма)

Вес бумаги

Можно использовать бумагу следующей плотности.

- От 64 до 105 г /м² (от 17 до 28 фунтов) (за исключением фирменной бумаги Canon)

Не используйте бумагу, плотность которой отличается от указанной (за исключением подлинной бумаги Canon), поскольку это может привести к ее застреванию в устройстве.

Примечания по хранению бумаги

- Извлекайте из упаковки только необходимое количество бумаги непосредственно перед печатью.
- Чтобы оставшаяся бумага не скручивалась, положите ее обратно в пачку и храните на ровной поверхности. При хранении бумаги избегайте воздействия на нее тепла, влаги и прямого солнечного света.

[Наверх ▲](#)

Главная > Обзор устройства > Загрузка бумаги и оригинальных документов > Загрузка бумаги > Подходящие типы носителей > Предел загрузки бумаги

C031

Предел загрузки бумаги

Стандартные типы бумаги

Имя носителя	Задний лоток
Обычная бумага (включая вторичную бумагу) ^{*1}	Примерно 100 листов
Конверты	10 конвертов

Подлинная бумага Canon

Бумага для печати фотографий:

Имя носителя <№ модели>	Задний лоток
Photo Paper Pro Platinum <PT-101> ^{*2}	10 листов: A4, Letter и 20 x 25 см (8 x 10 дюймов) 20 листов: 10 x 15 см (4 x 6 дюймов)
Глянцевая фотобумага для повседневной печати <GP-501> ^{*2}	10 листов: A4 и Letter 20 листов: 10 x 15 см (4 x 6 дюймов)
Photo Paper Glossy <GP-502> ^{*2}	10 листов: A4 и Letter 20 листов: 10 x 15 см (4 x 6 дюймов)
Фотобумага для печати Plus Glossy II <PP-201> ^{*2}	10 листов: A4, Letter, 13 x 18 см (5 x 7 дюймов) и 20 x 25 см (8 x 10 дюймов) 20 листов: 10 x 15 см (4 x 6 дюймов)
Photo Paper Pro Luster <LU-101> ^{*2}	10 листов: A4 и Letter
Photo Paper Plus Semi-gloss <SG-201> ^{*2}	10 листов: A4, Letter, 13 x 18 см (5 x 7 дюймов) и 20 x 25 см (8 x 10 дюймов) 20 листов: 10 x 15 см (4 x 6 дюймов)
Matte Photo Paper <MP-101> ^{*2}	10 листов: A4 и Letter 20 листов: 10 x 15 см (4 x 6 дюймов)

Бумага для печати рабочих документов:

Имя носителя <№ модели>	Задний лоток
High Resolution Paper <HR-101N>	80 листов

Бумага для создания собственных напечатанных изображений:

Имя носителя <№ модели>	Задний лоток
Термопереводные материалы <TR-301>	1 лист
Фотонаклейки <PS-101>	1 лист

^{*1} Соответствующая подача бумаги может быть невозможна на максимальной мощности, в зависимости от типа бумаги или условий окружающей среды (очень высокой или очень низкой температуры или влажности). В таких случаях следует примерно наполовину уменьшить количество листов бумаги, загружаемых одновременно.

^{*2} При загрузке бумаги партиями сторона для печати может быть обозначена по направлению подачи, или бумага не подходит для подачи. В этом случае загружайте листы по одному.

C041

Типы носителей, непригодные для использования

Нельзя использовать следующие типы бумаги. Использование такой бумаги не только приведет к неудовлетворительным результатам, но и может привести к застреванию бумаги или неисправной работе устройства.

- Сложенная, скрученная или помятая бумага
- Влажная бумага
- Слишком тонкая бумага (плотностью менее 64 g/m^2 (17 фунтов))
- Слишком плотная бумага (плотностью более 105 g/m^2 (28 фунтов), кроме подлинной бумаги Canon)
- Бумага тоньше открытки, включая обычную бумагу или блокнотную бумагу, нарезанную до небольших размеров (при печати на бумаге размером менее A5)
- Художественные открытки
- Открытки с фотографиями или наклейками
- Конверты с двойным клапаном
- Конверты с рельефной или специально обработанной поверхностью
- Конверты, клеевое покрытие которых было увлажнено и стало липким
- Любой тип бумаги с отверстиями
- Листы бумаги, не являющиеся прямоугольными
- Скрепленные или склеенные листы бумаги
- Клейкая бумага
- Бумага с блестками и т. д.

[Наверх ▲](#)

Главная > Обзор устройства > Загрузка бумаги и оригинальных документов > Загрузка бумаги > Область печати

Область печати

- Область печати
- Размеры бумаги, отличные от форматов Letter, Legal, Конверты
- Letter, Legal
- Конверты

[Наверх ▲](#)

Главная > Обзор устройства > Загрузка бумаги и оригинальных документов > Загрузка бумаги > Область печати > Область печати

C051

Область печати

Для обеспечения наилучшего качества печати устройство оставляет поля с каждого края носителя.

Область печати расположена между этими полями.

Рекомендуемая область печати  : Canon рекомендует печатать в этой области.

Область печати  : область, где возможна печать.

Однако при печати в этой области может ухудшиться качество печати или точность подачи бумаги.

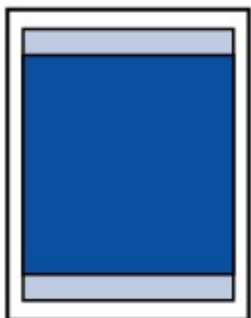

[Наверх ▲](#)

C052

Размеры бумаги, отличные от форматов Letter, Legal, Конверты

Размер	Область, доступная для печати (ширина x высота)
A5*	141,2 x 202,0 мм (5,56 x 7,95 дюйма)
A4	203,2 x 289,0 мм (8,00 x 11,38 дюйма)
B5*	175,2 x 249,0 мм (6,90 x 9,80 дюйма)
10 x 15 см (4 x 6 дюймов)*	94,8 x 144,4 мм (3,73 x 5,69 дюйма)
13 x 18 см (5 x 7 дюймов)*	120,2 x 169,8 мм (4,73 x 6,69 дюйма)
20 x 25 см (8 x 10 дюймов)*	196,4 x 246,0 мм (7,73 x 9,69 дюйма)

* Этот размер страницы можно использовать только при печати с компьютера.

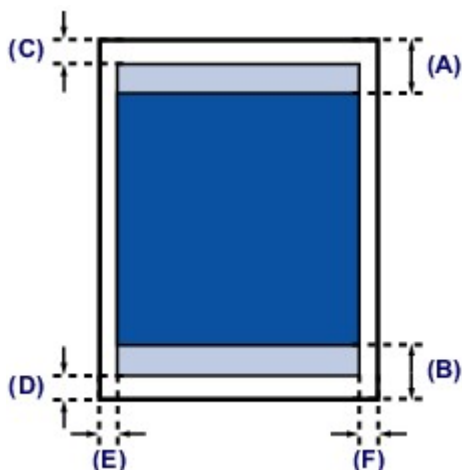

Рекомендуемая область печати

(A) 31,2 мм (1,23 дюйма)

(B) 32,5 мм (1,28 дюйма)

Область, доступная для печати

(C) 3,0 мм (0,12 дюйма)

(D) 5,0 мм (0,20 дюйма)

(E) 3,4 мм (0,13 дюйма)

(F) 3,4 мм (0,13 дюйма)

[Наверх ▲](#)

C053

Letter, Legal

Размер	Область, доступная для печати (ширина x высота)
Letter	203,2 x 271,4 мм (8,00 x 10,69 дюйма)
Legal*	203,2 x 347,6 мм (8,00 x 13,69 дюйма)

* Этот размер страницы можно использовать только при печати с компьютера.

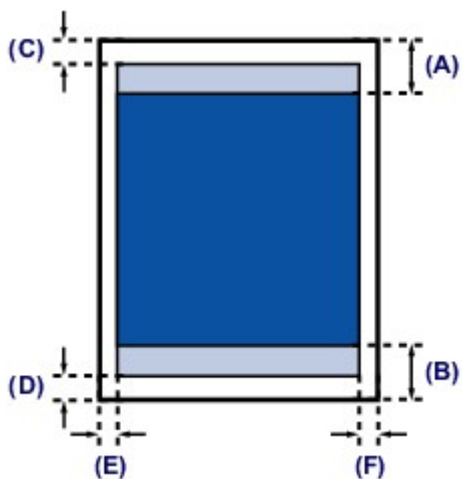

Рекомендуемая область печати

(A) 31,2 мм (1,23 дюйма)

(B) 32,5 мм (1,28 дюйма)

Область, доступная для печати

(C) 3,0 мм (0,12 дюйма)

(D) 5,0 мм (0,20 дюйма)

(E) 6,4 мм (0,25 дюйма)

(F) 6,3 мм (0,25 дюйма)

[Наверх ▲](#)

C055

Конверты

Размер	Рекомендуемая область печати (ширина x высота)
Европейский DL/Конверт Европейский DL*	103,2 x 179,5 мм (4,06 x 7,07 дюйма)
Станд. конверт №10 (США)*	98,0 x 200,8 мм (3,86 x 7,91 дюйма)

* Этот размер страницы можно использовать только при печати с компьютера.

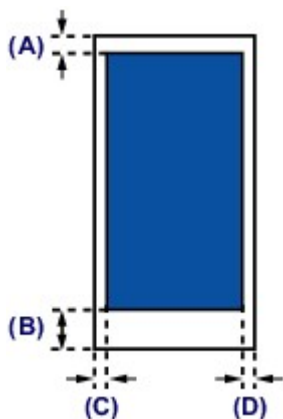

Рекомендуемая область печати

- (A) 8,0 мм (0,31 дюйма)
- (B) 32,5 мм (1,28 дюйма)
- (C) 3,4 мм (0,13 дюйма)
- (D) 3,4 мм (0,13 дюйма)

[Наверх ▲](#)

[Главная](#) > [Обзор устройства](#) > [Загрузка бумаги и оригинальных документов](#) > [Загрузка оригиналов](#)

Загрузка оригиналов

- [Загрузка оригиналов на стекло рабочей поверхности](#)
- [Оригиналы, которые можно загрузить](#)

[Наверх ▲](#)

C063

Загрузка оригиналов на стекло рабочей поверхности

Оригинальные документы для копирования или сканирования загружаются на стекло рабочей поверхности.

1. Загрузите оригиналы на стекло рабочей поверхности.

(1) Откройте крышку сканера.

▶ **Внимание!**

- Не кладите никакие предметы на крышку сканера. При открытии крышки сканера эти предметы упадут в задний лоток, что может нарушить работоспособность устройства.

(2) Поместите оригинал на стекло рабочей поверхности **ЛИЦЕВОЙ СТОРОНОЙ ВНИЗ**.

→ Оригиналы, которые можно загрузить

Совместите угол оригинала с меткой выравнивания .

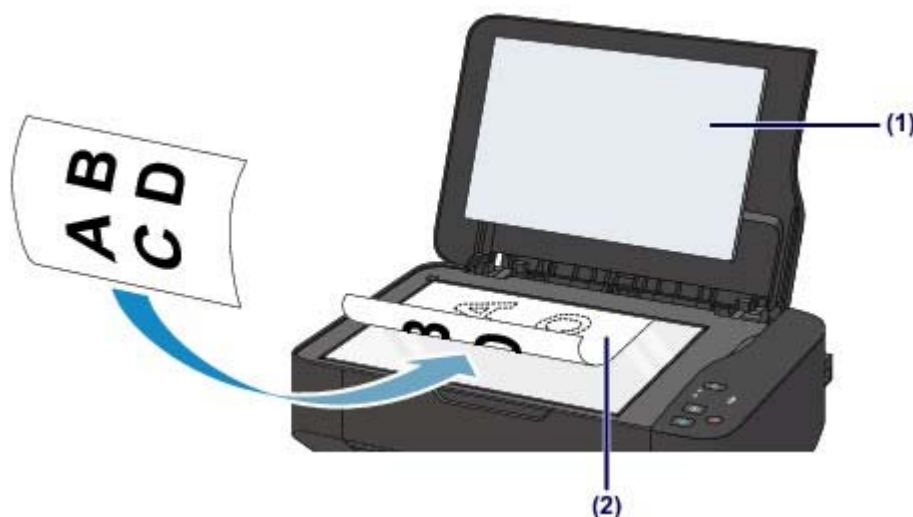

▶ **Внимание!**

- При загрузке оригинального документа на стекло рабочей поверхности соблюдайте следующие условия.
 - Не кладите на стекло рабочей поверхности предметы весом более 2,0 кг (4,4 фунта).
 - Не нажимайте на стекло рабочей поверхности с усилием 2,0 кг (4,4 фунта) и более, в частности, не прижимайте оригинальный документ.Несоблюдение приведенных выше правил может привести к сбоям в работе сканера или к поломке стекла рабочей поверхности.
- Устройство не может сканировать затененный участок (A) (1 мм (0,04 дюйма) от краев стекла рабочей поверхности).

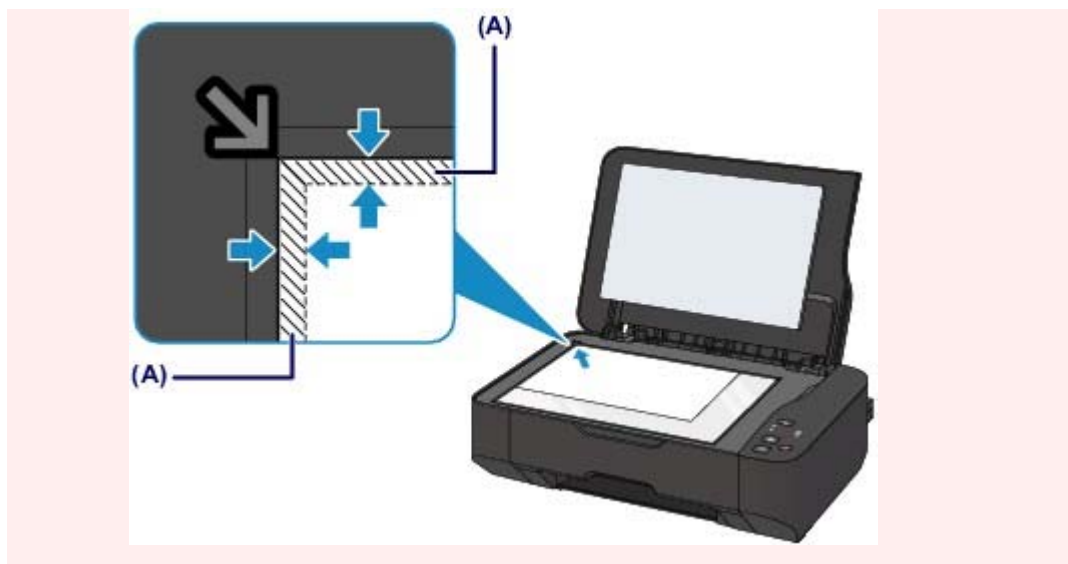

2. Осторожно закройте крышку сканера.



Внимание!

- После загрузки оригинала на стекло рабочей поверхности, а также перед началом копирования или сканирования убедитесь, что крышка сканера закрыта.

[Наверх ▲](#)

[Главная](#) > [Обзор устройства](#) > [Загрузка бумаги и оригинальных документов](#) > [Загрузка оригиналов](#) > [Оригиналы, которые можно загрузить](#)

C072

Оригиналы, которые можно загрузить

Ниже приведены оригинальные документы, которые можно загружать на стекло рабочей поверхности.

Элемент	Сведения
Типы оригиналов	- Журналы, газеты и текстовые документы - Напечатанные фотографии, открытки, визитки или диски (BD/DVD/CD и др.)
Размер (ширина x высота)	Макс. 216 x 297 мм (8,5 x 11,7 дюйма)

[Наверх ▲](#)

[Главная](#) > [Обзор устройства](#) > [Замена картриджа FINE](#)

Замена картриджа FINE

- Замена картриджа FINE
- Проверка состояния чернил

[Наверх ▲](#)

C093

Замена картриджа FINE

Если в процессе печати заканчиваются чернила или появляются другие ошибки, индикатор чернильницы и Аварийный сигнал (Alarm) начинают мигать оранжевым цветом, информируя об ошибке. Сосчитайте число миганий индикатора и выполните необходимые действия.

➔ [Мигает индикатор аварийного сигнала](#)

Примечание.

- Информацию о совместимых картриджах FINE см. в печатном документе: Руководство по началу работы.

Процедура замены

Для замены картриджа FINE выполните следующие действия.

Внимание!

Оперирование картриджами FINE

- Не прикасайтесь к электрическим контактам (A) и соплам печатающей головки (B) картриджа FINE. При прикосновении к ним устройство может выполнять печать неправильно.

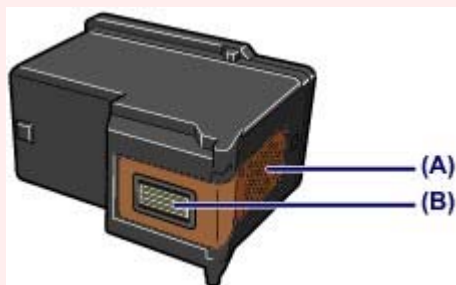

- После извлечения картриджа FINE следует немедленно его заменить. Не оставляйте устройство без картриджа FINE.
- Используйте новый картридж FINE для замены. Установка бывшего в использовании картриджа FINE может вызвать засорение сопел. Кроме того, с таким картриджем FINE устройство не сможет предоставить правильную информацию при необходимости замены картриджа FINE.
- После установки картриджа FINE не извлекайте его из устройства и не оставляйте в открытом виде. Это приведет к тому, что картридж FINE высохнет, и при повторной установке картриджа в работе устройства возникнут неполадки. Чтобы добиться максимального качества печати, ресурс картриджа FINE нужно израсходовать в течение шести месяцев после первого использования.

Примечание.

- Если в картридже FINE заканчиваются чернила, можно в течение некоторого времени продолжать печатать только с помощью черного или цветного картриджа FINE, в котором остаются чернила. Однако при этом качество печати будет ниже по сравнению с печатью с двумя картриджами. Для получения оптимальных характеристик рекомендуется использовать новые картриджи FINE.

Даже при печати одним типом чернил не извлекайте пустой картридж FINE. Отсутствие цветного картриджа FINE или черного картриджа FINE вызывает ошибку и остановку печати в устройстве.

Сведения о настройке данного параметра см. в [Выбор используемого картриджа](#).

- Цветные чернила могут расходоваться даже при печати черно-белого документа или при выборе черно-белой печати. И цветные, и черные чернила расходуются также при стандартной и глубокой очистке печатающей головки, выполнение которой может быть необходимо для обеспечения работы устройства. Если в картридже закончились чернила, немедленно замените картридж FINE на новый.

➔ [Полезные сведения о чернилах](#)

1. Убедитесь, что питание включено.
2. Откройте упор для бумаги.
3. Откройте модуль сканирования / крышку и зафиксируйте его с помощью упора модуля сканирования (C).

Держатель картриджа FINE перемещается в положение для замены.

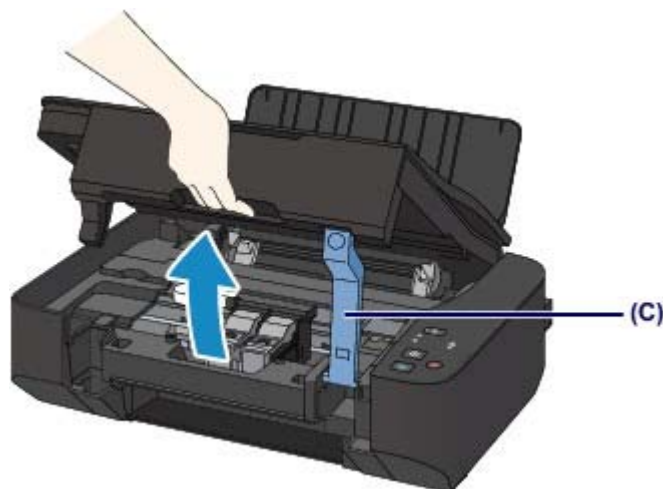

⚠ Осторожно!

- Не пытайтесь остановить или передвинуть держатель картриджа FINE вручную. Не прикасайтесь к держателю картриджа FINE до его полной остановки.

▶ Внимание!

- Внутренние части устройства могут быть испачканы чернилами. При замене картриджа FINE следите за тем, чтобы не испачкать руки или одежду. Чернила несложно удалить с внутренних частей устройства с помощью бумажных салфеток и т. п. Подробнее о чистке см. в разделе Информация о безопасности и важные сведения.
- Не кладите никакие предметы на крышку сканера. При открытии крышки сканера эти предметы упадут в задний лоток, что может нарушить работоспособность устройства.
- При открытии модуля сканирования / крышки крышка сканера должна быть закрыта.
- Не прикасайтесь к металлическим или другим внутренним частям устройства.
- Если модуль сканирования / крышка остается открытым дольше 10 минут, держатель картриджа FINE перемещается в крайнее правое положение и загорается индикатор Аварийный сигнал (Alarm). В таком случае закройте модуль сканирования / крышку, затем откройте его снова.

4. Извлеките пустой картридж FINE.

- (1) Зажмите упоры и откройте фиксирующую крышку картриджа.

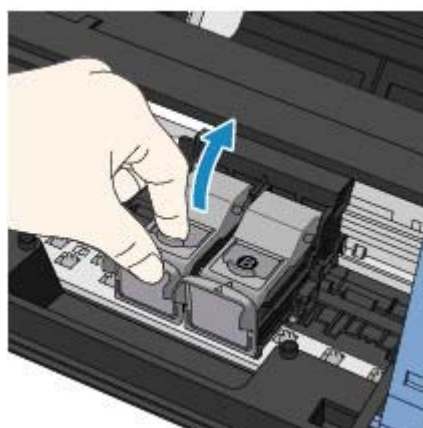

- (2) Извлеките картридж FINE.

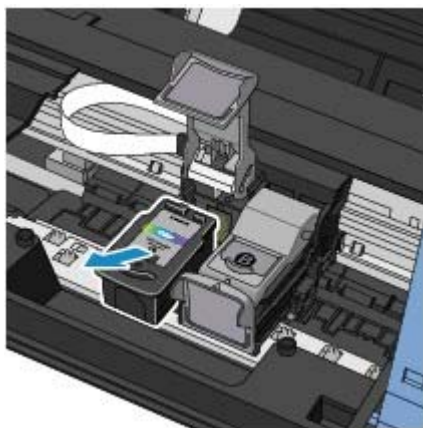

Внимание!

- Соблюдайте осторожность при выполнении операций с картриджем FINE, чтобы не испачкать одежду или окружающее пространство.
- Утилизируйте пустой картридж FINE в соответствии с местными законами и постановлениями об утилизации расходных материалов.

5. Приготовьте новый картридж FINE.

- (1) Извлеките новый картридж FINE из упаковки и осторожно удалите защитную ленту (D).

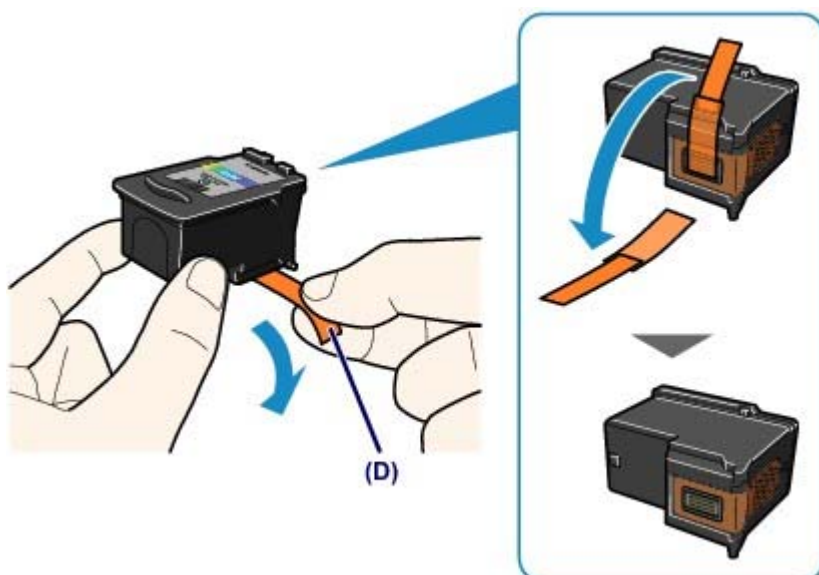

Внимание!

- При встряхивании картриджа FINE чернила могут пролиться и запачкать ваши руки и окружающее пространство. Обращайтесь с картриджем FINE осторожно.
- Осторожно: чернила на удаленной защитной ленте могут испачкать ваши руки и окружающее пространство.
- Не прикрепляйте защитную ленту обратно после удаления. Утилизируйте ее в соответствии с местными законами и нормативами по утилизации потребительских товаров.
- Не прикасайтесь к электрическим контактам или соплам печатающей головки картриджа FINE. При прикосновении к ним устройство может выполнять печать неправильно.

6. Установите картридж FINE.

- (1) Поместите новый картридж FINE в держатель картриджа FINE.
Цветной картридж FINE следует устанавливать в левое гнездо, а черный картридж FINE — в правое.

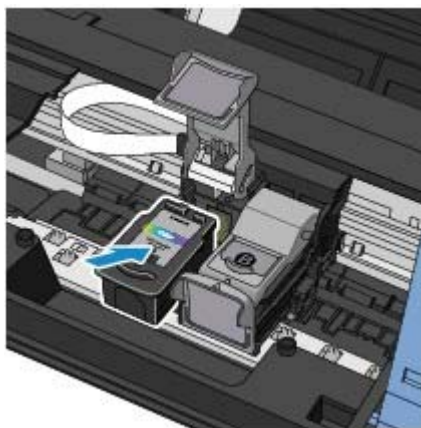

(2) Для закрепления картриджа FINE на месте закройте фиксирующую крышку картриджа.

Нажмите фиксирующую крышку картриджа до упора со щелчком.

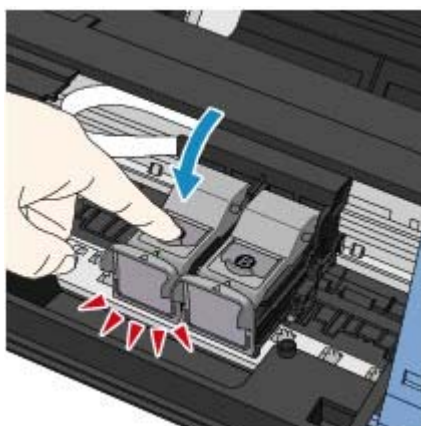

(3) Убедитесь, что фиксирующая крышка картриджа закрыта правильно.

Примечание.

- Если фиксирующая крышка картриджа закрыта неправильно, нажмите на фиксирующую крышку картриджа до щелчка.

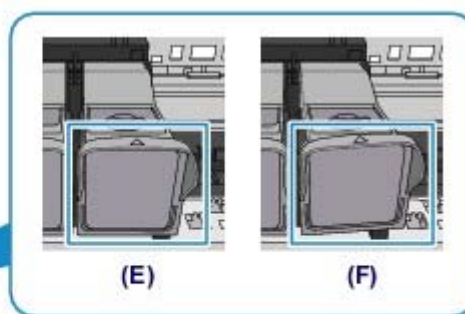
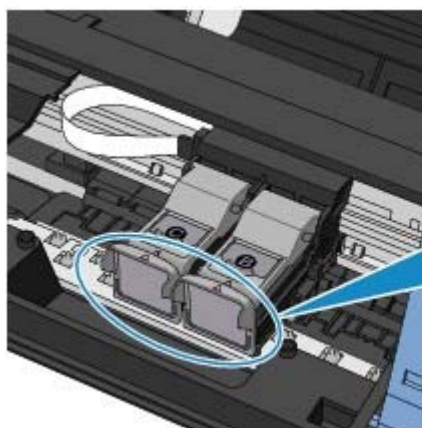

(E) Закрыто правильно

(F) Закрыто неправильно (крышка наклонена)

Внимание!

- Устройство не будет печатать, пока цветной картридж FINE и черный картридж FINE не будут установлены. Обязательно установите оба картриджа.

7. Приподнимите модуль сканирования / крышку, чтобы установить упор модуля сканирования обратно, затем осторожно закройте модуль сканирования / крышку.

 **Осторожно!**

- При установке упора модуля сканирования в исходное положение крепко держите модуль сканирования / крышку, чтобы не прищемить пальцы.
-



Примечание.

- Если индикатор Аварийный сигнал (Alarm) горит или мигает оранжевым после закрытия модуля сканирования / крышки, выполните соответствующее действие.
 - ➡ Мигает индикатор аварийного сигнала
 - При начале печати после замены картриджа FINE устройство автоматически начинает очистку печатающей головки. Не выполняйте другие операции до завершения очистки печатающей головки устройства.
 - Если прямые линии печатаются со смещением или положение печатающей головки не выровнено, отрегулируйте положение печатающей головки.
 - ➡ Выравнивание печатающей головки
 - Во время работы устройство может издавать шум.
-

[Наверх ▲](#)

[Главная](#) > [Обзор устройства](#) > [Замена картриджа FINE](#) > [Проверка состояния чернил](#)

Проверка состояния чернил

- [Проверка уровня чернил по индикаторам чернильниц на панели управления](#)

Уровень чернил можно проверить на экране компьютера.

- [Проверка уровня чернил с компьютера](#)

[Наверх ▲](#)

C094

Проверка уровня чернил по индикаторам чернильниц на панели управления

Примечание.

- Для определения оставшегося запаса чернил устройство оснащено датчиком запаса чернил. После установки нового картриджа FINE устройство начинает определять оставшийся уровень чернил. При установке ранее использовавшегося картриджа FINE показания запаса чернил могут быть неверны. В таком случае следует воспринимать информацию о запаса чернил только как справочную.
- Если в процессе печати заканчиваются чернила или появляются другие ошибки, индикаторы чернильницы и Аварийный сигнал (Alarm) начинают мигать оранжевым, информируя об ошибке. Сосчитайте число миганий индикатора и выполните необходимые действия.
 - ➔ Мигает индикатор аварийного сигнала

В режиме ожидания копирования можно проверить состояние чернила с помощью индикаторов Цветные чернила (Color Ink) и Черные чернила (Black Ink).

* В целях пояснения на расположенной ниже иллюстрации светятся все индикаторы панели управления.

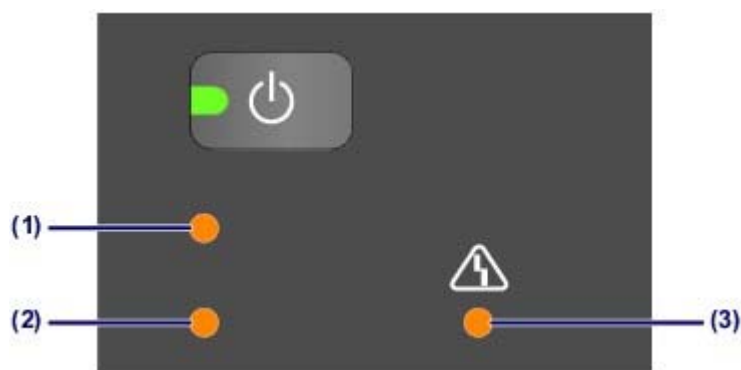

- (1) Индикатор Черные чернила (Black Ink)
 (2) Индикатор Цветные чернила (Color Ink)
 (3) Индикатор Аварийный сигнал (Alarm)

Индикатор Цветные чернила (Color Ink) или Черные чернила (Black Ink) светится

Чернила заканчиваются. Приготовьте новый картридж.

Индикатор Цветные чернила (Color Ink) или Черные чернила (Black Ink) мигает, а индикатор Аварийный сигнал (Alarm) также мигает

Произошла ошибка.

➔ Мигает индикатор аварийного сигнала

* При некоторых типах ошибок индикатор Аварийный сигнал (Alarm) может не мигать.

Примечание.

- Уровень чернил можно проверить на экране компьютера.
 - ➔ Проверка уровня чернил с компьютера

Главная > Обзор устройства > Обслуживание

Обслуживание

- Если печать стала бледной или цвета печатаются некорректно
- Обслуживание с компьютера
- Чистка устройства

[Наверх ▲](#)

[Главная](#) > [Обзор устройства](#) > [Обслуживание](#) > Если печать стала бледной или цвета печатаются некорректно

Если печать стала бледной или цвета печатаются некорректно

- Процедура обслуживания
- Печать образца для проверки сопел
- Оценка образца для проверки сопел
- Чистка печатающей головки
- Глубокая чистка печатающей головки
- Выравнивание печатающей головки

[Наверх ▲](#)

Главная > Обзор устройства > Обслуживание > Если печать стала бледной или цвета печатаются некорректно > Процедура обслуживания

C097

Процедура обслуживания

Причиной размытых результатов печати или искажения цвета может быть засорение сопла печатающей головки (картридж FINE). Выполните следующие действия для печати шаблона для проверки сопел, проверьте состояние сопел печатающей головки, затем очистите печатающую головку.

Если прямые линии печатаются со смещением или получены неудовлетворительные результаты печати, качество печати может улучшить выравнивание печатающей головки.

Внимание!

- Не промывайте и не протирайте картридж FINE. Это может вызвать повреждение картриджа FINE.

Примечание.

Перед выполнением технического обслуживания

- Проверьте, остались ли в картридже FINE чернила.
 - ➔ [Проверка уровня чернил по индикаторам чернильниц на панели управления](#)
- Проверьте, правильно ли установлен картридж FINE. Также убедитесь, что защитная лента в нижней части картриджа FINE удалена.
 - ➔ [Процедура замены](#)
- Если индикатор Аварийный сигнал (Alarm) горит оранжевым, см. раздел [Мигает индикатор аварийного сигнала](#).
- Результаты печати можно улучшить с помощью повышения качества печати в настройках драйвера принтера.
 - ➔ [Изменение качества печати и коррекция графических данных](#)

При размытой или неровной печати:

Шаг 1

Выполните печать шаблона для проверки сопел.

На устройстве

- ➔ [Печать образца для проверки сопел](#)
- С помощью компьютера
- ➔ [Использование компьютера для печати образца проверки сопел](#)

Оцените шаблон для проверки сопел.

- ➔ [Оценка образца для проверки сопел](#)

Если в образце имеются пропущенные строки или горизонтальные белые полосы:

Шаг 2

Выполните очистку печатающей головки.

На устройстве

- ➔ [Чистка печатающей головки](#)
- С помощью компьютера
- ➔ [Очистка печатающих головок с компьютера](#)

Если проблема не устранена после двукратной очистки печатающей головки, сделайте

После очистки печатающей головки напечатайте и оцените шаблон для проверки сопел.

следующее:

Шаг 3

Выполните глубокую очистку печатающей головки.

На устройстве

➔ Глубокая чистка печатающей головки

С помощью компьютера

➔ Очистка печатающих головок с компьютера

Если неполадка не устранена, отключите питание и повторите процедуру глубокой очистки печатающей головки через 24 часа.

Если неполадка все еще не устранена:

Шаг 4

Замените картридж FINE.

➔ Замена картриджа FINE



Примечание.

- Если после замены картриджа FINE неполадка не устранена, обратитесь в сервисный центр.

Если печать неровная, например, вследствие смещения прямых линий, сделайте следующее:

Выровняйте печатающую головку.

На устройстве

➔ Выравнивание печатающей головки

Наверх ▲

Главная > Обзор устройства > Обслуживание > Если печать стала бледной или цвета печатаются некорректно > Печать образца для проверки сопел

C098

Печать образца для проверки сопел

Чтобы проверить, правильно ли выполняется подача чернил из сопла печатающей головки, напечатайте образец для проверки сопел.



Примечание.

- При низком уровне чернил шаблон для проверки сопел печатается неправильно. Замените картридж FINE с низким уровнем чернил.
➔ [Замена картриджа FINE](#)

Нужно приготовить: лист обычной бумаги формата A4 или Letter

1. Убедитесь, что питание включено.
2. Загрузите в задний лоток лист обычной бумаги формата A4 или Letter.
3. Удерживайте кнопку Стоп/Сброс (Stop/Reset), пока индикатор Аварийный сигнал (Alarm) не мигнет один раз оранжевым, затем сразу ее отпустите.
Шаблон для проверки сопел будет напечатан.
Не выполняйте другие операции, пока устройство не завершит печать образца для проверки сопел.
4. Оцените шаблон для проверки сопел.
➔ [Оценка образца для проверки сопел](#)

[Наверх ▲](#)

C099

Оценка образца для проверки сопел

Выполните оценку шаблона для проверки сопел и очистите печатающую головку, если необходимо.

1. Проверьте образец на наличие недостающих линий (1) и горизонтальных белых полос (2).



(A) Количество напечатанных на данный момент листов

Если в образце есть пропущенные полосы (1):

Необходима очистка печатающей головки.

➔ Чистка печатающей головки



(B) Правильно

(C) Неудовлетворительно (линии пропущены)

Если горизонтальные белые полосы имеются в образце (2):

Необходима очистка печатающей головки.

➔ Чистка печатающей головки



(D) Правильно

(E) Неудовлетворительное состояние (имеются горизонтальные белые полосы)

Примечание.

- На образце проверки сопел отображается общее число листов, напечатанных до настоящего времени, с приращением 50 листов.

Наверх ▲

[Главная](#) > [Обзор устройства](#) > [Обслуживание](#) > [Если печать стала бледной или цвета печатаются некорректно](#) > [Чистка печатающей головки](#)

C100

Чистка печатающей головки

Очистите печатающую головку, если в напечатанном шаблоне для проверки сопел отсутствуют линии или присутствуют горизонтальные белые полосы. Очистка удалит засорение сопел и восстановит состояние печатающей головки. Очистка печатающей головки связана с повышенным потреблением чернил, поэтому выполнять очистку печатающей головки следует только при необходимости.

1. Убедитесь, что питание включено.
2. Удерживайте кнопку Стоп/Сброс (Stop/Reset), пока индикатор Аварийный сигнал (Alarm) не мигнет два раза оранжевым, затем сразу ее отпустите.
Устройство запускает очистку печатающей головки.
Очистка завершена, когда индикатор ВКЛ (ON) начинает гореть зеленым после мигания.
Не выполняйте другие операции до завершения очистки печатающей головки устройства.
Очистка занимает примерно от 1 до 2 минут.
3. Проверка состояния печатающей головки.
Для оценки состояния печатающих головок напечатайте шаблон для проверки сопел.
➔ [Печать образца для проверки сопел](#)

Примечание.

- Если неполадка не устранена после двукратной очистки печатающей головки, выполните глубокую очистку печатающей головки.
➔ [Глубокая чистка печатающей головки](#)

[Наверх](#) ▲

C101

Глубокая чистка печатающей головки

Если качество печати не улучшилось после стандартной очистки печатающей головки, выполните глубокую очистку печатающей головки. Во время глубокой очистки печатающей головки потребляется больше чернил, чем при стандартной очистке печатающей головки, поэтому выполняйте глубокую очистку печатающей головки только при необходимости.

1. Убедитесь, что питание включено.
2. Удерживайте кнопку Стоп/Сброс (Stop/Reset), пока индикатор Аварийный сигнал (Alarm) не мигнет три раза оранжевым, затем сразу ее отпустите.
Устройство запускает глубокую очистку печатающей головки.
Очистка завершена, когда индикатор ВКЛ (ON) начинает гореть зеленым после мигания.
Не выполняйте другие операции до завершения глубокой очистки печатающей головки устройством. Очистка занимает примерно от 1 до 2 минут.
3. Проверка состояния печатающей головки.
Для оценки состояния печатающих головок напечатайте шаблон для проверки сопел.
➔ [Печать образца для проверки сопел](#)

Если неполадка не устранена, отключите питание и повторите процедуру глубокой очистки печатающей головки через 24 часа.

Если неполадка по-прежнему не устранена, замените картридж FINE на новый.

➔ [Замена картриджа FINE](#)

Если после замены картриджа FINE неполадка не устранена, обратитесь в сервисный центр.

[Наверх](#) ▲

C102

Выравнивание печатающей головки

Если прямые линии печатаются со смещением или если x результаты печати неудовлетворительны, необходимо отрегулировать положение печатающей головки.

Примечание.

- При низком уровне чернил образец выравнивания печатающей головки печатается неправильно. Замените картридж FINE с низким уровнем чернил.
➔ [Замена картриджа FINE](#)

Необходимо приготовить: лист обычной бумаги формата A4 или Letter (включая вторичную бумагу)*

* Используйте только белую бумагу, ни одна из сторон которой не загрязнена.

1. Убедитесь, что питание включено.
2. Загрузите в задний лоток лист обычной бумаги формата A4 или Letter.
3. Нажмите и удерживайте кнопку Стоп/Сброс (Stop/Reset), пока индикатор Аварийный сигнал (Alarm) не мигнет четыре раза оранжевым, затем сразу ее отпустите.

Печатаются образец выравнивания печатающей головки.

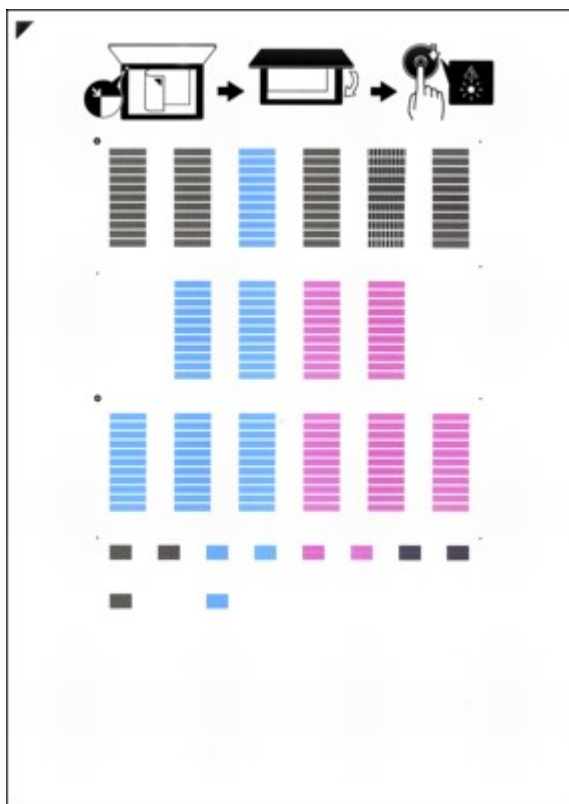

Внимание!

- Не следует прикасаться к образцу выравнивания печатающей головки в тех местах, где нанесен краситель.
- Не следует загрязнять образец выравнивания печатающей головки. Если образец испачкан или смят, то шаблон может быть отсканирован неправильно.

4. Отсканируйте образец выравнивания печатающей головки, чтобы настроить положение печатающей головки.

- (1) Поместите образец выравнивания печатающей головки на стекло рабочей поверхности.

Положите лист выравнивания печатающей головки НАПЕЧАТАННОЙ СТОРОНОЙ ВНИЗ и совместите метку

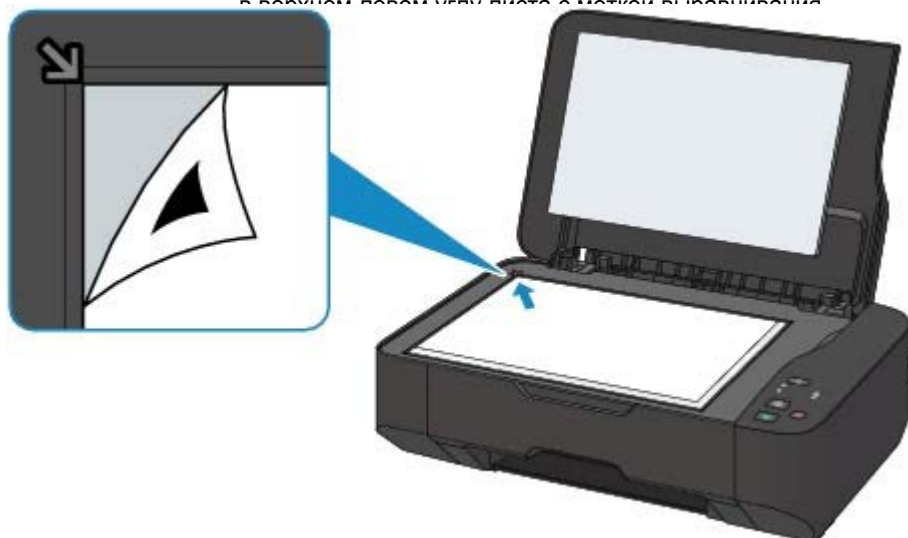

- (2) Осторожно закройте крышку сканера.

- (3) Нажмите и удерживайте кнопку Стоп/Сброс (Stop/Reset), пока индикатор Аварийный сигнал (Alarm) не мигнет пять раз оранжевым, затем сразу ее отпустите.

Устройство начнет сканирование образца выравнивания печатающей головки, и положение печатающей головки будет отрегулировано автоматически.

Регулирование положения печатающей головки завершено, когда индикатор ВКЛ (ON) горит зеленым цветом после мигания.

Снимите образец выравнивания печатающей головки со стекла рабочей поверхности.

Внимание!

- Не открывайте крышку сканера и не передвигайте помещенный на стекло рабочей поверхности образец выравнивания печатающих головок до завершения настройки положения печатающих головок.
- При неудачном регулировании положения печатающей головки индикатор Аварийный сигнал (Alarm) мигает оранжевым. Нажмите кнопку Стоп/Сброс (Stop/Reset), чтобы отключить сообщение об ошибке, затем выполните соответствующее действие.
 - ➔ Мигает индикатор аварийного сигнала

Примечание.

- Если после регулирования положения печатающих головок, как описано выше, результаты печати остаются неудовлетворительными, отрегулируйте положение печатающих головок с компьютера вручную.
 - ➔ Выравнивание печатающих головок с компьютера
- Для печати и проверки текущих значений регулировки положения печатающих головок удерживайте кнопку Стоп/Сброс (Stop/Reset), пока индикатор Аварийный сигнал (Alarm) не мигнет шесть раз оранжевым, затем сразу ее отпустите.

[Главная](#) > [Обзор устройства](#) > [Обслуживание](#) > [Обслуживание с компьютера](#)

Обслуживание с компьютера

- [Очистка печатающих головок с компьютера](#)
- [Очистка подающих роликов с компьютера](#)
- [Выравнивание печатающих головок с компьютера](#)
- [Использование компьютера для печати образца проверки сопел](#)
- [Очистка внутренних компонентов устройства](#)

[Наверх ▲](#)

P026

Очистка печатающих головок с компьютера

Функция очистки печатающей головки позволяет очистить сопло печатающей головки. Если один из цветов печатается тускло или не печатается, хотя чернила не кончились, выполните очистку печатающих головок.

Очистка печатающей головки производится следующим образом:

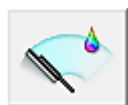

Очистка (Cleaning)

1. Откройте [окно настройки драйвера принтера](#).
2. Нажмите кнопку **Очистка (Cleaning)** на вкладке **Обслуживание (Maintenance)**.
При открытии диалогового окна **Очистка печатающей головки (Print Head Cleaning)** выберите группу чернилниц, для которой необходимо выполнить очистку.
Щелкните **Элементы начальной проверки (Initial Check Items)**, чтобы вывести на экран список элементов, требующих проверки перед выполнением очистки.
3. Выполните очистку.
Убедитесь, что устройство включено, и щелкните **Выполнить (Execute)**.
Начнется очистка печатающих головок.
4. Завершите очистку.
После сообщения с запросом подтверждения открывается диалоговое окно **Проверка сопел (Nozzle Check)**.
5. Проверьте результаты.
Чтобы проверить, повысилось ли качество печати, нажмите кнопку **Печать контрольного образца (Print Check Pattern)**. Чтобы отменить проверку, нажмите кнопку **Отмена (Cancel)**.
Если однократная очистка не устранила засорение печатающей головки, повторите очистку еще раз.

Внимание!

- При использовании функции **Очистка (Cleaning)** расходуется небольшой объем чернил. Частое выполнение очистки печатающей головки приведет к быстрому расходованию запаса чернил принтера. Поэтому выполнять очистку следует только по мере необходимости.



Глубокая очистка (Deep Cleaning)

Функция **Глубокая очистка (Deep Cleaning)** работает интенсивнее, чем функция **«Очистка» (Cleaning)**. Если дважды выполненная функция **Очистка (Cleaning)** не привела к устранению проблем с печатающей головкой, выполните глубокую очистку.

1. Откройте [окно настройки драйвера принтера](#).
2. Нажмите кнопку **Глубокая очистка (Deep Cleaning)** на вкладке **Обслуживание**

(Maintenance).

При открытии диалогового окна Глубокая очистка (Deep Cleaning) выберите группу чернильниц, для которой необходимо выполнить глубокую очистку. Щелкните Элементы начальной проверки (Initial Check Items), чтобы вывести на экран список элементов, требующих проверки перед выполнением глубокой очистки.

3. Выполните глубокую очистку.

Убедитесь, что устройство включено, и щелкните Выполнить (Execute). При появлении подтверждающего сообщения нажмите кнопку ОК. Начнется глубокая очистка печатающих головок.

4. Завершите глубокую очистку.

После сообщения с запросом подтверждения открывается диалоговое окно Проверка сопел (Nozzle Check).

5. Проверьте результаты.

Чтобы проверить, повысилось ли качество печати, нажмите кнопку Печать контрольного образца (Print Check Pattern). Чтобы отменить проверку, нажмите кнопку Отмена (Cancel).

Внимание!

- При использовании функции Глубокая очистка (Deep Cleaning) расходуется больше чернил, чем при использовании функции Очистка (Cleaning). Частое выполнение очистки печатающей головки приведет к быстрому расходованию запаса чернил принтера. Поэтому выполнять очистку следует только по мере необходимости.

Примечание.

- Если после выполнения процедуры Глубокая очистка (Deep Cleaning) не заметно улучшения, выключите устройство, подождите 24 часа, затем выполните процедуру Глубокая очистка (Deep Cleaning) еще раз. Если улучшения все равно не заметно, см. раздел « [Чернила не подаются](#) ».

Связанные разделы

- [Использование компьютера для печати образца проверки сопел](#)

[Наверх ▲](#)

P027

Очистка подающих роликов с компьютера

Очистка подающих роликов. Выполняйте очистку подающих роликов, когда прилипшие к подающим роликам частицы бумаги не позволяют подавать бумагу должным образом.

Очистка подающих роликов производится следующим образом.



Очистка роликов (Roller Cleaning)

1. Подготовьте устройство.

Извлеките всю бумагу из заднего лотка.

2. Откройте [окно настройки драйвера принтера](#).

3. Нажмите кнопку Очистка роликов (Roller Cleaning) на вкладке Обслуживание (Maintenance).

Появится подтверждающее сообщение.

4. Выполните очистку подающих роликов.

Убедитесь, что устройство включено, и щелкните ОК.

Начнется очистка подающих роликов.

5. Завершите очистку подающих роликов.

После остановки роликов выполните инструкции сообщения, загрузите три листа обычной бумаги в задний лоток и нажмите кнопку ОК.

Бумага будет выдана из принтера, и на этом очистка подающих роликов завершена.

[Наверх ▲](#)

P028

Выравнивание печатающих головок с компьютера

Функция выравнивания печатающей головки компенсирует неточность ее установки и уменьшает искажения цветов и линий.

Данное устройство поддерживает два способа выравнивания головок: автоматическое выравнивание и выравнивание вручную.

Для автоматического выравнивания печатающей головки обратитесь к разделу « [Выравнивание печатающей головки](#) » и выполните эту функцию на панели управления устройства.

Процедура выравнивания печатающей головки вручную производится следующим образом:

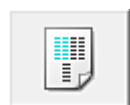

Выравнивание печатающих головок (Print Head Alignment)

1. Откройте [окно настройки драйвера принтера](#).
2. Нажмите кнопку [Специальные параметры \(Custom Settings\)](#) на вкладке [Обслуживание \(Maintenance\)](#).
Откроется диалоговое окно [Специальные параметры \(Custom Settings\)](#).
3. Переключите на ручной режим выравнивания печатающей головки.
Установите флажок [Выравнивать головки вручную \(Align heads manually\)](#).
4. Примените настройки.
Щелкните [ОК](#), а когда отобразится запрос подтверждения, еще раз щелкните [ОК](#).
5. Щелкните [Выравнивание печатающих головок \(Print Head Alignment\)](#) на вкладке [Обслуживание \(Maintenance\)](#).
Открывается диалоговое окно [Запуск выравнивания печатающих головок \(Start Print Head Alignment\)](#).
6. Вставьте бумагу в устройство.
Загрузите три листа обычной бумаги формата A4 или Letter в задний лоток.
7. Выполните выравнивание головок.
Убедитесь, что питание устройства включено, и щелкните [Выровнять печатающую головку \(Align Print Head\)](#).
Выполните указание, появившееся на экране.
8. Проверьте напечатанный шаблон.
Введите номера образцов с наименее заметными полосами в соответствующие поля.
Даже при выборе образца с наименьшим количеством полос в окне просмотра в соответствующих полях будут автоматически введены их номера.

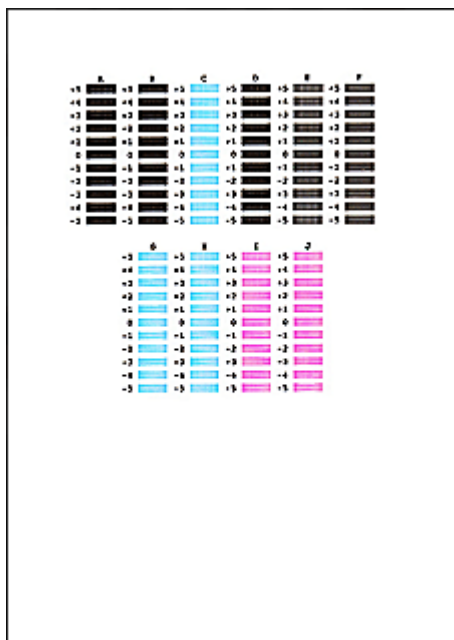

Введя все необходимые значения, нажмите кнопку ОК.

Примечание.

- Если лучший образец выбрать не удастся, выберите параметр, соответствующий образцу с наименее заметными белыми вертикальными полосами.



(A)



(B)

- (A) Наименее заметные вертикальные белые полосы
 (B) Наиболее заметные вертикальные белые полосы

- Если лучший образец выбрать не удастся, выберите параметр, соответствующий образцу с наименее заметными горизонтальными белыми полосами.



(A)



(B)

- (A) Наименее заметные горизонтальные белые полосы
 (B) Наиболее заметные горизонтальные белые полосы

9. В запросе подтверждения нажмите кнопку ОК.

Будет напечатан второй образец.

10. Проверьте напечатанный шаблон.

Введите номера образцов с наименее заметными полосами в соответствующие поля. Даже при выборе образца с наименьшим количеством полос в окне просмотра в соответствующих полях будут автоматически введены их номера.

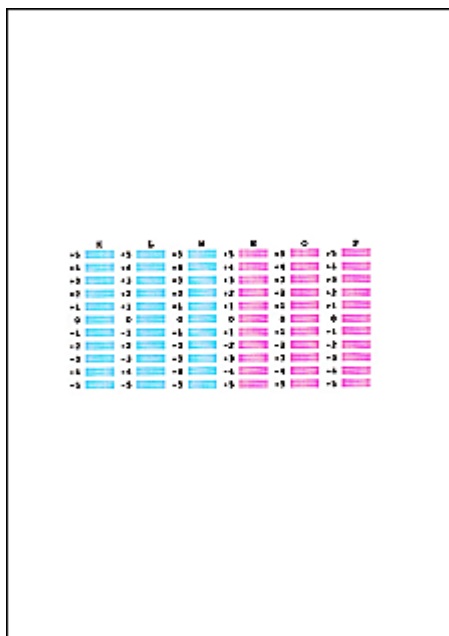

Введя все необходимые значения, нажмите кнопку ОК.

 **Примечание.**

- Если лучший образец выбрать не удастся, выберите параметр, соответствующий образцу с наименее заметными белыми вертикальными полосами.



(A)



(B)

- (A) Наименее заметные вертикальные белые полосы
- (B) Наиболее заметные вертикальные белые полосы

11. В запросе подтверждения нажмите кнопку ОК.

Будет напечатан третий образец.

12. Проверьте напечатанный шаблон.

Введите номера образцов с наименее заметными горизонтальными полосами в соответствующие поля.

Даже при выборе образца с наименее заметными горизонтальными полосами в окне просмотра в соответствующих полях будут автоматически введены их номера.

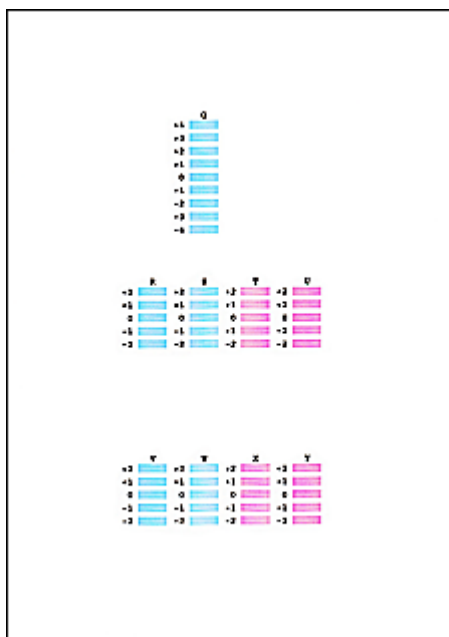

Введя все необходимые значения, нажмите кнопку ОК.

 **Примечание.**

- Если лучший образец выбрать не удастся, выберите параметр, соответствующий образцу с наименее заметными горизонтальными полосами.

**(A)****(B)**

(A) Наименее заметные горизонтальные полосы

(B) Наиболее заметные горизонтальные полосы

 **Примечание.**

- Чтобы выполнить печать и проверить текущий параметр, откройте диалоговое окно **Запуск выравнивания печатающих головок (Start Print Head Alignment)** и нажмите кнопку **Напечатать значение выравнивания (Print Alignment Value)**.
-

[Наверх ▲](#)

P029

Использование компьютера для печати образца проверки сопел

Функция проверки сопел позволяет проверить, правильно ли работает печатающая головка. Для проверки сопел печатается контрольный образец. Если качество печати ухудшилось или отсутствует один из цветов, распечатайте образец для проверки сопел.

Проверка печати образца проверки сопел печатающих головок производится следующим образом.



Проверка сопел (Nozzle Check)

1. Откройте [окно настройки драйвера принтера](#).
2. Нажмите кнопку Проверка сопел (Nozzle Check) на вкладке Обслуживание (Maintenance).
Откроется диалоговое окно Проверка сопел (Nozzle Check).
Щелкните кнопку Элементы начальной проверки (Initial Check Items), чтобы вывести на экран список элементов, которые следует проверить перед печатью образца для проверки сопел.
3. Вставьте бумагу в устройство.
Загрузите один лист обычной бумаги формата A4 или Letter в задний лоток.
4. Выполните печать образца для проверки сопел.
Убедитесь, что питание устройства включено, и щелкните Печать контрольного образца (Print Check Pattern).
Начнется печать образца для проверки сопел.
При появлении подтверждающего сообщения нажмите кнопку ОК.
Откроется диалоговое окно Проверка образца (Pattern Check).
5. Проверьте результаты печати.
Проверьте результаты печати. Если образец напечатан нормально, нажмите кнопку Выход (Exit).
Если на напечатанном образце имеются смазанные или пустые участки, нажмите кнопку Очистка (Cleaning), чтобы очистить печатающую головку.

Связанные разделы

- [Очистка печатающих головок с компьютера](#)

[Наверх ▲](#)

P030

Очистка внутренних компонентов устройства

Для предотвращения появления следов чернил на обратной стороне бумаги выполните очистку поддона перед двухсторонней печатью.

Функцию очистки поддона следует использовать и в том случае, если на бумаге появляются посторонние следы чернил.

Подробные сведения о загрузке бумаги в устройство см. в разделе « [Чистка внутренних компонентов устройства \(Чистка поддона\)](#) ».

Очистка поддона производится следующим образом:



Чистка поддона (Bottom Plate Cleaning)

1. Откройте [окно настройки драйвера принтера](#).
2. Нажмите кнопку Чистка поддона (Bottom Plate Cleaning) на вкладке Обслуживание (Maintenance).

Откроется диалоговое окно Чистка поддона (Bottom Plate Cleaning).

3. Вставьте бумагу в устройство.

Как указано в этом диалоговом окне, сложите лист обычной бумаги размера A4 или Letter пополам по горизонтали, а затем разверните лист.

Загрузите бумагу в задний лоток в книжной ориентации так, чтобы выпуклая сторона следа сгиба была направлена вниз.

4. Выполните очистку поддона.

Убедитесь, что устройство включено, и щелкните Выполнить (Execute). Начнется очистка поддона.

[Наверх ▲](#)

[Главная](#) > [Обзор устройства](#) > [Обслуживание](#) > [Чистка устройства](#)

Чистка устройства

- [Очистка наружной поверхности устройства](#)
- [Чистка стекла рабочей поверхности и крышки сканера](#)
- [Чистка подающих роликов](#)
- [Чистка внутренних компонентов устройства \(Чистка поддона\)](#)
- [Чистка выступающих внутренних компонентов устройства](#)

[Наверх ▲](#)

[Главная](#) > [Обзор устройства](#) > [Обслуживание](#) > [Чистка устройства](#) > Очистка наружной поверхности устройства

C150

Очистка наружной поверхности устройства

Используйте мягкую сухую ткань, например ткань для чистки линз очков, и аккуратно стирайте ею загрязнения с поверхностей. Перед выполнением очистки разгладьте складки на ткани, если это необходимо.

Внимание!

- Перед очисткой устройства обязательно выключите его и отсоедините кабель питания.
- Не используйте для чистки бумажные салфетки, грубую ткань, бумажные полотенца и подобные материалы, чтобы не поцарапать поверхность. Пользуйтесь мягкой сухой тканью.
- Для чистки устройства ни в коем случае не используйте летучие жидкости, такие как разбавители, бензин, ацетон или любые другие химические очистители, так как они могут вызвать неполадки в работе или повредить поверхности устройства.

[Наверх](#) ▲

C151

Чистка стекла рабочей поверхности и крышки сканера

▶ **Внимание!**

- Перед очисткой устройства обязательно выключите его и отсоедините кабель питания.
- Не используйте для чистки бумажные салфетки, грубую ткань, бумажные полотенца и подобные материалы, чтобы не поцарапать поверхность. Пользуйтесь мягкой сухой тканью.
- Для чистки устройства ни в коем случае не используйте летучие жидкости, такие как разбавители, бензин, ацетон или любые другие химические очистители, так как они могут вызвать неполадки в работе или повредить поверхности устройства.

Осторожно протрите стекло рабочей поверхности (A) и внутреннюю сторону крышки сканера (белый лист) (B) чистой, мягкой и сухой тканью без ворсинок. Убедитесь, что удалены все загрязнения, особенно со стеклянной поверхности.



▶ **Внимание!**

- Внутреннюю сторону крышки сканера (белый лист) (B) легко повредить, поэтому вытирайте ее аккуратно.

Наверх ▲

C153

Чистка подающих роликов

Загрязнение подающего ролика или налипание на него бумажной пыли может стать причиной неправильной подачи бумаги.

В этом случае необходимо почистить подающий ролик. Во время очистки подающий ролик изнашивается, поэтому выполняйте очистку только при необходимости.

Нужно приготовить: три листа обычной бумаги формата A4 или Letter

1. Убедитесь, что питание включено, и извлеките все листы из заднего лотка.
2. Выполняйте очистку подающего ролика без бумаги.
 - (1) Удерживайте кнопку Стоп/Сброс (Stop/Reset), пока индикатор Аварийный сигнал (Alarm) не мигнет семь раз оранжевым, затем сразу ее отпустите. В процессе очистки подающий ролик будет вращаться.
3. Выполните очистку подающего ролика с использованием бумаги.
 - (1) Убедитесь, что ролик подачи бумаги перестал вращаться, и загрузите в задний лоток три листа обычной бумаги формата A4 или Letter.
 - (2) Удерживайте кнопку Стоп/Сброс (Stop/Reset), пока индикатор Аварийный сигнал (Alarm) не мигнет семь раз оранжевым, затем сразу ее отпустите. Начнется очистка устройства. Очистка будет завершена после выталкивания бумаги.

Если после чистки подающих роликов неполадка не устранена, обратитесь в сервисный центр.

[Наверх ▲](#)

C154

Чистка внутренних компонентов устройства (Чистка поддона)

Удалите загрязнения во внутренней части устройства. Если внутри устройства появляются загрязнения, отпечатанные листы могут запачкаться, поэтому рекомендуется выполнять регулярную чистку.

Нужно приготовить: лист обычной бумаги формата A4 или Letter*

* Обязательно используйте новый лист бумаги.

1. Убедитесь, что питание включено, и извлеките все листы из заднего лотка.
2. Подготовьте бумагу.
 - (1) Сложите один лист бумаги формата A4 или Letter в половину ширины, затем разверните бумагу.
 - (2) Загрузите только этот лист бумаги в задний лоток так, чтобы открытая сторона была обращена к вам.

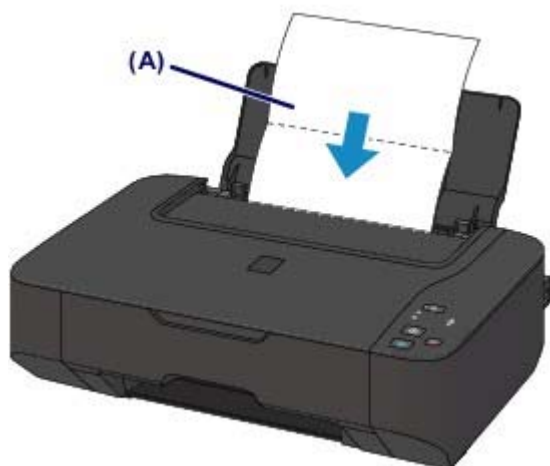

Загрузите бумагу (A) после того, как ее развернули ее.

3. Удерживайте кнопку Стоп/Сброс (Stop/Reset), пока индикатор Аварийный сигнал (Alarm) не мигнет восемь раз оранжевым, затем сразу ее отпустите. Бумага очищает внутренние компоненты устройства, проходя через устройство. Проверьте место сгиба вышедшего листа бумаги. Если они испачканы чернилами, выполните очистку поддона еще раз.

Если после повторной очистки проблема не устранена, это свидетельствует о возможном загрязнении выступающих частей внутри устройства. Очистите их в соответствии с инструкциями.

➔ [Чистка выступающих внутренних компонентов устройства](#)

Примечание.

- При выполнении повторной очистки поддона обязательно используйте новый лист бумаги.

Главная > Обзор устройства > Обслуживание > Чистка устройства > Чистка выступающих внутренних компонентов устройства

C155

Чистка выступающих внутренних компонентов устройства

Внимание!

- Перед очисткой устройства обязательно выключите его и отсоедините кабель питания.

Нужно приготовить: хлопчатобумажный тампон

Если выступающие элементы устройства загрязнены, вытрите с них чернила с помощью ватного тампона или аналогичного средства.

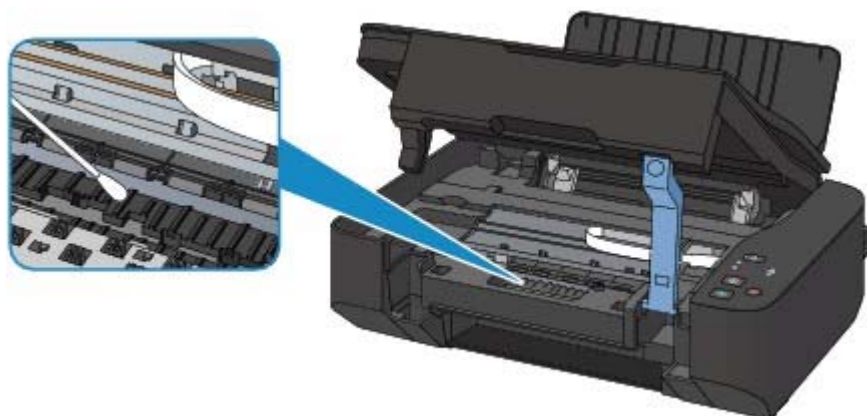

Наверх ▲

[Главная](#) > [Обзор устройства](#) > [Изменение настроек устройства](#)

Изменение настроек устройства

- [Изменение настроек устройства с компьютера](#)
- [Изменение настроек устройства с панели управления](#)

[Наверх ▲](#)

[Главная](#) > [Обзор устройства](#) > [Изменение настроек устройства](#) > [Изменение настроек устройства с компьютера](#)

Изменение настроек устройства с компьютера

- [Изменение параметров печати](#)
- [Регистрация профиля часто используемой конфигурации печати](#)
- [Выбор используемого картриджа](#)
- [Управление питанием устройства](#)
- [Уменьшение издаваемого устройством шума](#)
- [Изменение режима работы устройства](#)

[Наверх ▲](#)

Главная > Обзор устройства > Изменение настроек устройства > Изменение настроек устройства с компьютера > Изменение параметров печати

P413

Изменение параметров печати

Имеется возможность изменить дополнительные параметры драйвера принтера для данных печати, отправляемых из приложения.

Используйте эту функцию, если произошел сбой при печати, например часть изображения оказалась обрезанной.

Изменение этих параметров печати производится следующим образом.

1. Откройте **окно настройки драйвера принтера**.
2. Нажмите кнопку **Параметры печати... (Print Options...)** на вкладке **Страница (Page Setup)**.

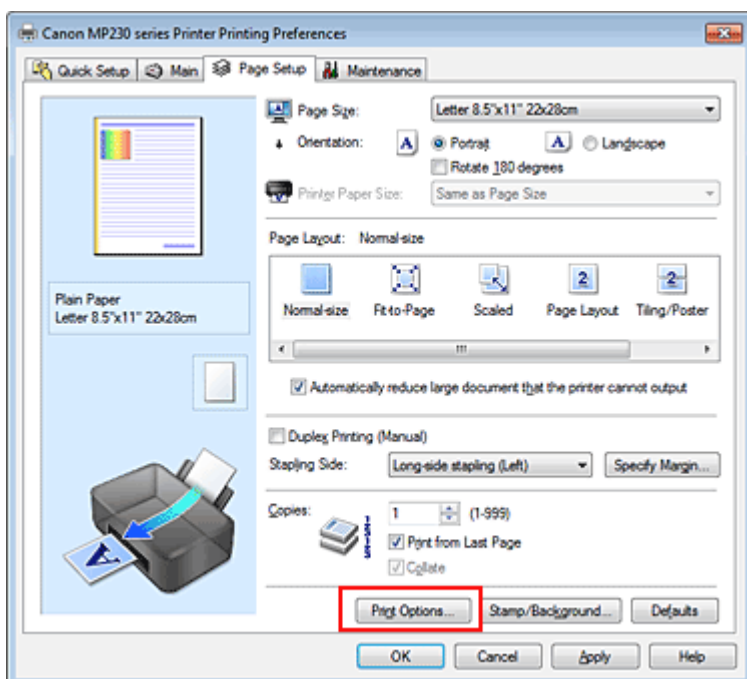

Откроется диалоговое окно **Параметры печати (Print Options)**.

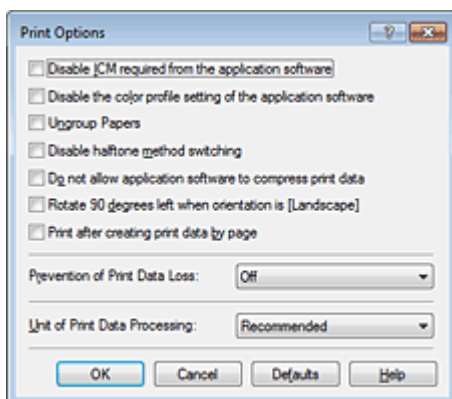

Примечание.

- Если используется драйвер принтера XPS, доступные функции могут отличаться.

3. Измените значения отдельных параметров.

При необходимости измените значения каждого параметра и нажмите кнопку ОК.
На экране снова появится вкладка Страница (Page Setup).

[Наверх ▲](#)

Главная > Обзор устройства > Изменение настроек устройства > Изменение настроек устройства с компьютера > Регистрация профиля часто используемой конфигурации печати

P417

Регистрация профиля часто используемой конфигурации печати

Можно зарегистрировать профиль часто используемой конфигурации печати в Общеиспользуемые параметры (Commonly Used Settings) на вкладке Быстрая установка (Quick Setup). Ненужные конфигурации печати можно удалить в любое время.

Сохранение новой конфигурации печати производится следующим образом.

Сохранение конфигурации печати

1. Откройте **окно настройки драйвера принтера**.

2. Выполните настройку нужных параметров.

Выберите нужную конфигурацию печати в списке Общеиспользуемые параметры (Commonly Used Settings) на вкладке Быстрая установка (Quick Setup) и, если нужно, измените параметры в группе Дополнительные функции (Additional Features).

Можно также зарегистрировать нужные элементы на вкладках Главная (Main) и Страница (Page Setup).

3. Нажмите кнопку **Сохранить... (Save...)**.

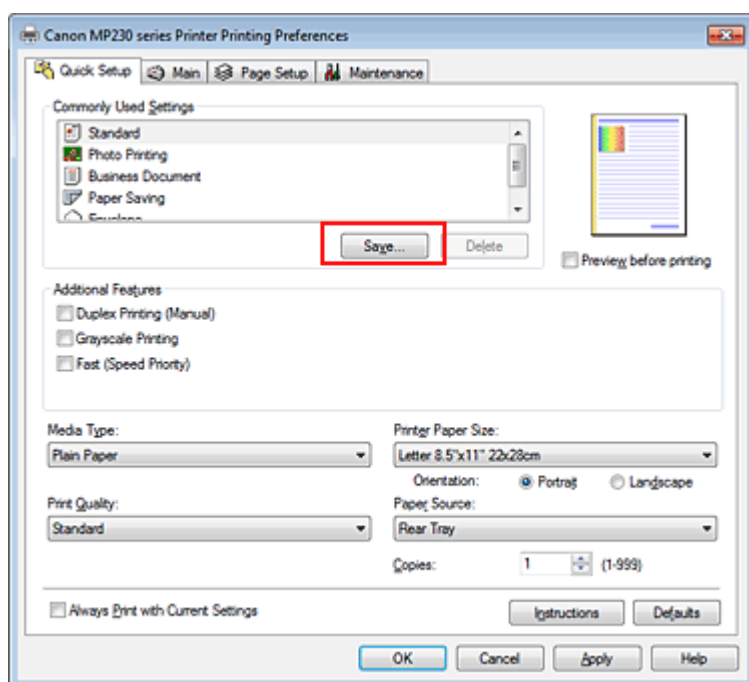

Откроется диалоговое окно **Сохранить обычно используемые параметры (Save Commonly Used Settings)**.

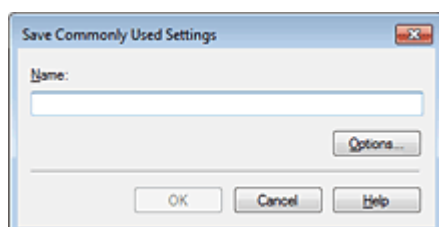

4. Сохраните настройки.

Введите имя в поле Название (Name) и при необходимости задайте элементы в разделе Параметры... (Options...). Затем нажмите кнопку ОК.

Конфигурация печати сохраняется и снова отображается вкладка Быстрая установка (Quick Setup).

Имя и значок добавляются в список Общеиспользуемые параметры (Commonly Used Settings).

Внимание!

- Для сохранения значений размера страниц, ориентации и числа копий, заданных для каждого листа, щелкните Параметры... (Options...) и установите флажок для каждого параметра.

Примечание.

- При повторной установке или обновлении версии драйвера принтера записанные параметры печати будут удалены из списка Общеиспользуемые параметры (Commonly Used Settings). Записанные параметры печати нельзя сохранить или защитить. Если конфигурация печати удалена, параметры печати нужно записать снова.

Удаление ненужных конфигураций печати

1. Выберите конфигурацию печати для удаления.

Выберите профиль печати для удаления из списка Общеиспользуемые параметры (Commonly Used Settings) на вкладке Быстрая установка (Quick Setup).

2. Удалите конфигурацию печати.

Нажмите кнопку Удалить (Delete). При появлении подтверждающего сообщения нажмите кнопку ОК.

Выбранная конфигурация печати будет удалена из списка Общеиспользуемые параметры (Commonly Used Settings).

Примечание.

- Конфигурации печати, сохраненные в начальных параметрах, не могут быть удалены.

[Наверх ▲](#)

P033

Выбор используемого картриджа

Данная функция позволяет указать среди установленных картриджей FINE наиболее подходящий для намеченного использования.

Если в каком-либо картридже FINE закончились чернила и его невозможно сразу заменить на новый картридж, можно указать другой картридж FINE, в котором еще есть чернила, и продолжить печать.

Указание используемого картриджа FINE производится следующим образом.



Параметры картриджа (Ink Cartridge Settings)

1. Откройте [окно настройки драйвера принтера](#).
2. Щелкните пункт [Параметры картриджа \(Ink Cartridge Settings\)](#) на вкладке [Обслуживание \(Maintenance\)](#).
Откроется диалоговое окно [Параметры картриджа \(Ink Cartridge Settings\)](#).
3. Выберите используемый картридж FINE.
Выберите используемый для печати картридж FINE и нажмите кнопку [ОК](#).
Указанный картридж FINE будет использоваться для печати, начиная со следующего задания.

Внимание!

- При установке значения [Обычная бумага \(Plain Paper\)](#) или [Конверт \(Envelope\)](#) для параметра [Тип носителя \(Media Type\)](#) на вкладке [Главная \(Main\)](#), функция [Только черный \(Black Only\)](#) отключается, так как для печати документов устройство использует картридж FINE.
- Не отсоединяйте неиспользуемый картридж FINE. Если какой-либо из картриджей FINE отсоединен, выполнять печать невозможно.

[Наверх ▲](#)

P414

Управление питанием устройства

Эта функция позволяет управлять питанием устройства с помощью драйвера.

Управление питанием устройства осуществляется следующим образом.



Отключение питания (Power Off)

Функция Отключение питания (Power Off) служит для выключения устройства. После использования этой функции включить устройство с помощью драйвера становится невозможным.

1. Откройте [окно настройки драйвера принтера](#).

2. Выключите питание.

На вкладке Обслуживание (Maintenance) нажмите кнопку Отключение питания (Power Off). При появлении подтверждающего сообщения нажмите кнопку ОК.

Питание устройства выключается, и на экране снова появляется вкладка Обслуживание (Maintenance).



Управление питанием (Auto Power)

Параметр Управление питанием (Auto Power) позволяет установить Автовключение (Auto Power On) и Автовключение (Auto Power Off).

Функция Автовключение (Auto Power On) позволяет автоматически включать устройство при получении данных.

Функция Автовключение (Auto Power Off) позволяет автоматически выключать устройство, если в течение определенного интервала времени не производятся действия с этим устройством или драйвером принтера.

1. Откройте [окно настройки драйвера принтера](#).

2. Убедитесь, что питание устройства включено, и щелкните пункт Управление питанием (Auto Power) на вкладке Обслуживание (Maintenance).

Откроется диалоговое окно Автоматическое управление питанием (Auto Power Settings).

Примечание.

- Если устройство выключено или отключен обмен данными между устройством и компьютером, на экране может появиться сообщение об ошибке, так как компьютер не может получить данные о состоянии устройства.
В этом случае нажмите кнопку ОК, чтобы вывести на экран последние настройки, заданные на компьютере.

3. При необходимости настройте следующие параметры.

Автовключение (Auto Power On)

Если для данного параметра выбрать из списка значение Включено (Enable), устройство будет включаться при получении данных для печати.

Автовключение (Auto Power Off)

Выберите время из списка. Если в течение данного времени не производятся действия с драйвером принтера или устройством, устройство будет автоматически выключено.

4. Примените настройки.

Щелкните ОК. При появлении подтверждающего сообщения нажмите кнопку ОК.

На экране снова появится вкладка Обслуживание (Maintenance).

После этого функция автоматического включения/выключения будет включена. Чтобы выключить эту функцию, выберите в соответствующем списке значение Выключено (Disable).

Примечание.

- Когда устройство выключено, сообщения монитора состояния зависят от настройки функции Автовключение (Auto Power On).

Когда функция Автовключение (Auto Power On) включена, отображается сообщение «Принтер находится в режиме готовности». Когда функция Автовключение (Auto Power On) отключена, отображается сообщение «Принтер работает автономно».

[Наверх ▲](#)

P034

Уменьшение издаваемого устройством шума

Функция бесшумного режима позволяет уменьшить шум, издаваемый этим устройством при работе. Выберите этот вариант, чтобы сделать тише шум, например, при работе принтера ночью. При использовании этой функции может снизиться скорость печати.

Для использования бесшумного режима выполните следующие действия.



Параметры бесшумного режима (Quiet Settings)

1. Откройте [окно настройки драйвера принтера](#).
2. Щелкните [Параметры бесшумного режима \(Quiet Settings\)](#) на вкладке [Обслуживание \(Maintenance\)](#).

Откроется диалоговое окно [Параметры бесшумного режима \(Quiet Settings\)](#).

Примечание.

- Если устройство выключено или отключен обмен данными между устройством и компьютером, на экране может появиться сообщение об ошибке, так как компьютер не может получить данные о состоянии устройства.

3. Установите бесшумный режим.

При необходимости настройте один из следующих параметров.

Не использовать бесшумный режим (Do not use quiet mode)

Выберите этот вариант, чтобы устройство работало с обычным уровнем шума.

Всегда использовать бесшумный режим (Always use quiet mode)

Выберите этот вариант, чтобы сделать тише шум, издаваемый устройством в ходе работы.

Использовать бесшумный режим в указанные часы (Use quiet mode during specified hours)

Выберите этот вариант, чтобы на определенный период времени сделать тише шум, издаваемый устройством в ходе работы.

Укажите параметры [Время запуска \(Start time\)](#) и [Время окончания \(End time\)](#) для применения бесшумного режима. Если для этих параметров задано одинаковое значение времени, бесшумный режим не активируется.

Внимание!

- Бесшумный режим можно выбрать на панели управления устройства, в драйвере принтера или программе ScanGear (драйвер сканера). Бесшумный режим (независимо от способа установки) применяется при выполнении операций с панели управления устройства или печати и сканировании с компьютера.
- Если указано время для параметра [Использовать бесшумный режим в указанные часы \(Use quiet mode during specified hours\)](#), бесшумный режим не применяется к операциям (копирование, прямая печать и т. п.), выполняемым непосредственно с устройства.

4. Примените настройки.

Убедитесь, что питание устройства включено, и щелкните [ОК](#).

При появлении подтверждающего сообщения нажмите кнопку [ОК](#).

После этого будут использоваться заданные параметры.

 **Примечание.**

- При некоторых настройках качества печати применение бесшумного режима может оказаться не очень эффективным.
-

[Наверх ▲](#)

P035

Изменение режима работы устройства

При необходимости переключите режим работы устройства.

Настройка значений пункта Специальные параметры (Custom Settings) производится описанным ниже образом.



Специальные параметры (Custom Settings)

1. Откройте [окно настройки драйвера принтера](#).
2. Убедитесь, что питание устройства включено, и щелкните пункт Специальные параметры (Custom Settings) на вкладке Обслуживание (Maintenance).

Откроется диалоговое окно Специальные параметры (Custom Settings).

Примечание.

- Если устройство выключено или отключен обмен данными между устройством и компьютером, на экране может появиться сообщение об ошибке, так как компьютер не может получить данные о состоянии устройства.
В этом случае нажмите кнопку ОК, чтобы вывести на экран последние настройки, заданные на компьютере.

3. При необходимости настройте следующие параметры.

Предотвращение потертости бумаги (Prevent paper abrasion)

Устройство может увеличить зазор между печатающей головкой и бумагой при печати с плотным заполнением страницы, чтобы предотвратить появление потертостей на бумаге. Установите этот флажок, чтобы использовать эту функцию.

Выравнивать головки вручную (Align heads manually)

Как правило, функция Выравнивание печатающих головок (Print Head Alignment) на вкладке Обслуживание (Maintenance) настроена на автоматическое выравнивание головок, однако можно задать выравнивание головок вручную.

Если печать выполняется неудовлетворительно даже после автоматического выравнивания головок, обратитесь к разделу « [Выравнивание печатающих головок с компьютера](#) » и выполните выравнивание головок вручную.

Установите этот флажок, чтобы выполнить выравнивание головок вручную. Снимите этот флажок, чтобы выполнить автоматическое выравнивание головок.

Задержка на сушку (Ink Drying Wait Time)

Можно задавать в устройстве различные интервалы времени простоя перед началом печати следующей страницы. Перемещение регулятора вправо увеличивает паузу, а перемещение регулятора влево уменьшает паузу.

Если бумага пачкается из-за того, что следующая страница выходит из принтера раньше, чем успевают высохнуть чернила на предыдущей странице, увеличьте время задержки на сушку. Уменьшение задержки на сушку позволяет ускорить выполнение печати.

4. Примените настройки.

Щелкните ОК, а когда отобразится запрос подтверждения, еще раз щелкните ОК.

В дальнейшем устройство будет работать с измененными настройками.

[Главная](#) > [Обзор устройства](#) > [Изменение настроек устройства](#) > [Изменение настроек устройства с панели управления](#)

Изменение настроек устройства с панели управления

- [О парам. бесшум. реж.](#)
- [Автоматическое включение и выключение устройства](#)

[Наверх ▲](#)

Главная > Обзор устройства > Изменение настроек устройства > Изменение настроек устройства с панели управления > О парам. бесшум. реж.

U090

О парам. бесшум. реж.

Включите эту функцию устройства, если нужно уменьшить уровень шума от него, например при печати ночью.

Пройдите указанную ниже процедуру, чтобы выполнить настройку.

1. Убедитесь, что устройство включено.

➡ Проверка включения питания

2. Нажмите и удерживайте кнопку Стоп/Сброс (Stop/Reset), пока индикатор Аварийный сигнал (Alarm) не мигнет 9 раз.

3. Отпустите кнопку Стоп/Сброс (Stop/Reset).

4. Нажмите кнопку Черный (Black).

Чтобы отключить функцию, нажмите кнопку Цветной (Color) в шаге 4.



Внимание!

- Скорость работы может быть ниже по сравнению с тем, когда не выбран бесшумный режим.



Примечание.

- Бесшумный режим можно выбрать на панели управления устройства, в драйвере принтера или программе ScanGear (драйвер сканера). Бесшумный режим (независимо от способа установки) применяется при выполнении операций с панели управления устройства или печати и сканировании с компьютера.

Наверх ▲

U503

Автоматическое включение и выключение устройства

Можно настроить устройство на автоматическое включение и выключение в зависимости от среды

- ➔ Автоматическое включение устройства
- ➔ Автоматическое выключение устройства

Автоматическое включение устройства

Можно настроить устройство на автоматическое включение при передаче с компьютера данных печати или команды сканирования на устройство.

- 1. Убедитесь, что устройство включено.**
 - ➔ Проверка включения питания
- 2. Нажмите и удерживайте кнопку Стоп/Сброс (Stop/Reset), пока индикатор Аварийный сигнал (Alarm) не мигнет 14 раз.**
- 3. Отпустите кнопку Стоп/Сброс (Stop/Reset).**
- 4. Нажмите кнопку Цветной (Color).**

Чтобы отключить функцию, нажмите кнопку Черный (Black) в шаге 4.



Примечание.

- На панели управления устройства, в драйвере принтера или программе ScanGear (драйвер сканера) можно указать, будет ли устройство автоматически включаться. Бесшумный режим (независимо от способа установки) применяется при выполнении операций с панели управления устройства или печати и сканировании с компьютера.

Автоматическое выключение устройства

Можно настроить устройство на автоматическое выключение при отсутствии выполнения какой-либо операции или передачи данных печати на устройство на протяжении указанного периода времени.

- 1. Убедитесь, что устройство включено.**
 - ➔ Проверка включения питания
- 2. Нажмите и удерживайте кнопку Стоп/Сброс (Stop/Reset), пока индикатор Аварийный сигнал (Alarm) не мигнет 13 раз.**
- 3. Отпустите кнопку Стоп/Сброс (Stop/Reset).**
- 4. Нажмите кнопку Цветной (Color).**

Чтобы отключить функцию, нажмите кнопку Черный (Black) в шаге 4.



Примечание.

- На панели управления устройства, в драйвере принтера или программе ScanGear (драйвер сканера) можно указать, будет ли устройство автоматически выключаться. Время до отключения устройства можно указать в драйвере принтера или программе ScanGear (драйвер принтера).

Рекомендации по обеспечению оптимального качества печати

- [Полезные сведения о чернилах](#)
- [Что нужно проверить для успешного выполнения печати](#)
- [Обязательно задайте параметры бумаги после ее загрузки](#)
- [Отмена задания печати](#)
- [Предосторожности при обращении с устройством](#)
- [Рекомендации по обеспечению стабильного качества печати](#)
- [Меры предосторожности при транспортировке устройства](#)

[Наверх ▲](#)

[Главная](#) > [Обзор устройства](#) > [Рекомендации по обеспечению оптимального качества печати](#) > [Полезные сведения о чернилах](#)

Полезные сведения о чернилах

Для каких целей, помимо печати, используются чернила?

Чернила могут использоваться для целей помимо печати. Чернила используются не только для печати, но также и для очистки печатающей головки, что необходимо для обеспечения оптимального качества печати.

Устройство обладает функцией автоматической прочистки сопел для предотвращения их засорения. В процессе очистки чернила выдавливаются из сопел. Количество чернил, используемое для очистки, невелико.

Используются ли цветные чернила при черно-белой печати?

В режиме черно-белой печати в зависимости от типа бумаги или настроек драйвера принтера могут использоваться не только черные чернила. Таким образом, цветные чернила используются даже при черно-белой печати.

[Наверх ▲](#)

[Главная](#) > [Обзор устройства](#) > [Рекомендации по обеспечению оптимального качества печати](#) > [Что нужно проверить для успешного выполнения печати](#)

Что нужно проверить для успешного выполнения печати

Перед запуском печати проверьте состояние устройства!

- В порядке ли печатающая головка?

При засорении сопла печатающей головки распечатки становятся бледными, и бумага расходуется впустую. Для оценки состояния печатающей головки напечатайте шаблон для проверки сопел.

➔ [Процедура обслуживания](#)

- Не испачканы ли чернилами внутренние части устройства?

После печати большого количества документов те части устройства, через которые проходит бумага, могут быть испачканы чернилами. Очистите внутреннюю часть устройства с помощью функции чистки поддона.

➔ [Чистка внутренних компонентов устройства \(Чистка поддона\)](#)

Проверьте, правильно ли вставлена бумага!

- Правильно ли ориентирована бумага при загрузке?

Загружая бумагу в задний лоток, располагайте ее СТОРОНОЙ ДЛЯ ПЕЧАТИ К СЕБЕ.

➔ [Загрузка бумаги](#)



- Не скручена ли бумага?

Скрученная бумага может привести к застреванию. Расправьте скрученную бумагу, а затем вставьте ее еще раз.

➔ «Загрузите бумагу, распрямив ее.» в разделе [Бумага испачкана/Отпечатанная поверхность поцарапана](#)

[Наверх ▲](#)

[Главная](#) > [Обзор устройства](#) > [Рекомендации по обеспечению оптимального качества печати](#) > [Обязательно задайте параметры бумаги после ее загрузки](#)

Обязательно задайте параметры бумаги после ее загрузки

Если значение параметра типа носителя не совпадает с типом загруженной бумаги, результаты печати могут оказаться неудовлетворительными. После загрузки бумаги выберите в драйвере принтера соответствующее значение типа носителя для загруженной бумаги.

➡ [Неудовлетворительные результаты печати](#)

Существуют различные типы бумаги: бумага со специальным покрытием для оптимального качества печати фотографий и бумага, предназначенная для печати документов.

Каждый тип носителя имеет определенные предустановленные параметры, такие как используемые и распыляемые чернила, расстояние от сопел. Это позволяет получить оптимальное качество изображения при печати на выбранном носителе.

Для печати с параметрами, наиболее подходящими для загруженного носителя, необходимо указать только тип носителя.

[Наверх](#) ▲

[Главная](#) > [Обзор устройства](#) > [Рекомендации по обеспечению оптимального качества печати](#) >
[Отмена задания печати](#)

Отмена задания печати

Никогда не нажимайте кнопку ВКЛ (ON)!

При нажатии кнопки ВКЛ (ON) во время печати данные для печати, отправляемые с компьютера, будут ждать своей очереди в устройстве, и печать может прекратиться.
Для отмены печати нажмите кнопку Стоп/Сброс (Stop/Reset).

[Наверх ▲](#)

Главная > Обзор устройства > Рекомендации по обеспечению оптимального качества печати >
Предосторожности при обращении с устройством

Предосторожности при обращении с устройством

Не кладите никаких предметов на крышку сканера!

Не кладите никакие предметы на крышку сканера. При открытии крышки сканера эти предметы упадут в задний лоток, что может нарушить работоспособность устройства. Кроме того, разместите устройство так, чтобы на него ничего не могло упасть.

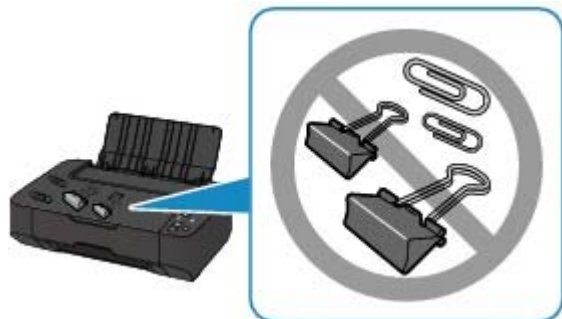

[Наверх ▲](#)

Главная > Обзор устройства > Рекомендации по обеспечению оптимального качества печати > Рекомендации по обеспечению стабильного качества печати

Рекомендации по обеспечению стабильного качества печати

Чтобы печатать с оптимальным качеством печати, предотвращайте высыхание и загрязнение печатающей головки. Для обеспечения оптимального качества печати всегда выполняйте следующие правила.

Никогда не отсоединяйте шнур питания, пока питание не будет отключено!

При нажатии кнопки ВКЛ (ON) для выключения питания устройство поднимает печатающую головку (сопла) для предотвращения высыхания. При отсоединении штепселя кабеля питания от электрической розетки до отключения питания (когда горит или мигает индикатор ВКЛ (ON)) печатающая головка не будет поднята, что может привести к ее высыханию или засорению. При отсоединении шнура питания убедитесь, что индикатор ВКЛ (ON) не горит.

➡ [Уведомление об отсоединении кабеля питания от электросети](#)

Периодически выполняйте печать!

Если не использовать устройство долгое время, печатающая головка может засориться высохшими чернилами точно так же, как высыхает от долгого неиспользования стержень фломастера, даже если он закрыт.

Рекомендуется использовать устройство хотя бы раз в месяц.



Примечание.

- В зависимости от типа бумаги чернила могут смазываться в случае, если рисовать на отпечатанном изображении маркером или кистью или если на отпечатанное изображение попадут вода или пот.

[Наверх ▲](#)

Главная > Обзор устройства > Рекомендации по обеспечению оптимального качества печати > Меры предосторожности при транспортировке устройства

Меры предосторожности при транспортировке устройства

При перемещении устройства позаботьтесь о следующем.

▶ **Внимание!**

При отправке устройства в ремонт

- Упакуйте устройство в твердую коробку, поместив его нижнюю часть на дно коробки и используя достаточное количество защитного материала для безопасной транспортировки.
- Если в устройстве установлен картридж FINE, нажмите кнопку ВКЛ (ON), чтобы выключить питание. Это позволит устройству автоматически закрыть печатающую головку, предотвращая ее высыхание.
- После упаковки не наклоняйте коробку с устройством, не переворачивайте ее набок или вверх дном. При транспортировке в таком положении можно пролить чернила и повредить устройство.
- Когда экспедитор будет принимать заказ на транспортировку устройства, прикрепите этикетку «ВЕРХНЯЯ СТОРОНА» для обеспечения транспортировки устройства нижней частью вниз. Кроме того, прикрепите этикетку «ХРУПКОЕ» или «ОБРАЩАТЬСЯ С ОСТОРОЖНОСТЬЮ!».

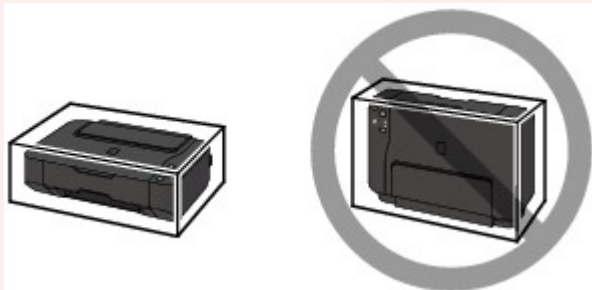

1. Выключите устройство.
2. Убедитесь, что индикатор ВКЛ (ON) не горит, а затем отключите устройство от сети.

➔ Уведомление об отсоединении кабеля питания от электросети

▶ **Внимание!**

- Не отключайте устройство от источника электропитания, пока индикатор ВКЛ (ON) горит или мигает зеленым цветом, поскольку это может вызвать неполадки или повреждения устройства, и дальнейшая печать на устройстве может оказаться невозможной.

3. Сложите упор для бумаги.
4. Отсоедините кабель принтера от компьютера и устройства, а затем отсоедините кабель питания от устройства.
5. Используйте клейкую ленту, чтобы зафиксировать все крышки устройства во избежание их открытия во время транспортировки. Затем поместите устройство в пластиковый пакет.
6. При упаковке устройства в коробку обложите устройство защитным материалом.

Наверх ▲

Технические характеристики

Общие технические характеристики

Разрешение печати (точек/дюйм)	4800* (по горизонтали) X 1200 (по вертикали) * Капли чернил могут наноситься с минимальным шагом 1/4800 дюйма.
Интерфейс	USB-порт: Hi-Speed USB *1 *1 Требуется компьютер, который соответствует стандарту Hi-Speed USB. Поскольку интерфейс Hi-Speed USB полностью обратно совместим с USB 1.1, его можно использовать по USB 1.1.
Ширина печати	203,2 мм/8 дюймов
Условия эксплуатации	Температура: от 5 до 35 °C (от 41 до 95 °F) Относительная влажность: от 10 до 90 % (без образования конденсата)
Условия хранения	Температура: от 0 до 40 °C (от 32 до 104 °F) Относительная влажность: от 5 до 95 % (без образования конденсата)
Электропитание	Переменный ток напряжением 100—240 В и частотой 50/60 Гц
Потребляемая мощность	Печать (копирование): прил. 10 Вт Ожидание (минимум): прил. 0,6 Вт *1*2 В выключенном состоянии: прил. 0,4 Вт *1 *1 Подключение к компьютеру через USB *2 Изменить время ожидания до перехода в режим ожидания нельзя.
Внешние габаритные размеры	Прил. 444 (Ш) x 329 (Г) x 153 (В) мм Прил. 17,5 (Ш) x 13 (Г) x 6,0 (В) дюйма * Со сложенным упором для бумаги.
Вес	Прил. 5,3 кг (прил. 11,6 фунта) * С установленными картриджами FINE.
Картридж FINE компании Canon	Всего 1472 сопла (320 сопел BK, по 384 сопла C/M/Y)

Технические характеристики операций копирования

Многократное копирование	20 страниц * Количество копий устанавливается нажатием клавиши запуска.
--------------------------	--

Технические характеристики операций сканирования

Драйвер сканера	Спецификация TWAIN 1.9/WIA (для ОС Windows 7/Windows Vista/Windows XP)
Максимальный размер области сканирования	A4/Letter, 216 X 297 мм/8,5 X 11,7 дюйма
Разрешение сканирования	Максимальное оптическое разрешение (по горизонтали X по вертикали): 600 X 1200 точек/дюйм *1 Максимальное разрешение с интерполяцией: 19200 X 19200 точек/дюйм *2 *1 Оптическое разрешение — это максимальная частота дискретизации на основе ISO 14473. *2 Увеличение разрешения сканирования ограничивает максимально возможную область сканирования.
Градация оттенков (на	Оттенки серого: 16 бит/8 бит

входе/на выходе)	Цвет: 48 бит/24 бит (16 бит/8 бит для каждого цвета в модели RGB)
------------------	---

Минимальные требования к системе

Обеспечивайте соответствие требованиям операционной системы, если ее версия выше описанных.

Windows

Операционная система	Windows 7, Windows 7 SP1
Процессор	32-разрядный (x86) или 64-разрядный (x64) процессор с тактовой частотой 1 ГГц или больше
Оперативная память	1 ГБ (32-разрядная ОС)/2 ГБ (64-разрядная ОС)
	Windows Vista SP1, Vista SP2 Процессор с тактовой частотой 1 ГГц 512 МБ
	Только 32-разрядная ОС Windows XP SP3 Процессор с тактовой частотой 300 МГц 128 МБ
Браузер	Internet Explorer 6 или более поздней версии
Свободное место на жестком диске	3 ГБ Примечание: для установки комплекта прикладных программ. Необходимый объем свободного места на жестком диске может быть изменен без предварительного уведомления.
Дисковод	Обязательно
Дисплей	SVGA 800 X 600

Mac OS

Операционная система	Mac OS X v10.7
Процессор	Процессор Intel Core 2 Duo, Core i3, Core i5, Core i7 или Xeon
Оперативная память	2 ГБ
	Mac OS X v10.6 Процессор Intel 1 ГБ
	Mac OS X v10.5.8 Процессор Intel 512 МБ
Браузер	Safari 3 или более поздней версии
Свободное место на жестком диске	2 ГБ Примечание: для установки комплекта прикладных программ. Необходимый объем свободного места на жестком диске может быть изменен без предварительного уведомления.
Дисковод	Обязательно
Дисплей	XGA 1024 X 768

- Windows: надлежащая работа может обеспечиваться только на компьютере с предварительно установленной ОС Windows 7, Windows Vista или Windows XP.
- Windows: удалите прикладные программы из комплекта поставки Canon inkjet принтера, прежде чем обновлять ОС Windows Vista до Windows 7, а затем установите комплект прикладных программ еще раз.
- Windows: для работы веб-браузера Internet Explorer 7, 8 или 9 необходимо установить программу Easy-WebPrint EX.
Программу Easy-WebPrint EX для Internet Explorer 9 можно загрузить с веб-сайта Canon.
Для использования программы Easy-WebPrint EX в браузере Internet Explorer 9 должен быть установлен Microsoft .NET Framework 4 Client Profile.
- Windows: некоторые функции могут быть недоступны в Windows Media Center.
- Windows: для использования приведенных ниже приложений необходимо установить .NET

Framework 4:

- My Image Garden
- Quick Menu
- Easy-WebPrint EX
- Windows: для печати из программы My Image Garden в ОС Windows XP необходимо установить пакет XPS Essentials Pack.
- Windows: драйвер TWAIN (ScanGear) основывается на спецификации TWAIN 1.9. Для его работы необходима программа Data Source Manager из комплекта поставки операционной системы.
- Mac OS: жесткий диск должен быть отформатирован как Mac OS Extended (Journaled) или Mac OS Extended.
- Mac OS: после обновления Mac OS X v10.6 до Mac OS X v10.7 установите прикладные программы из комплекта поставки Canon inkjet принтера.
- Mac OS: в ОС Mac OS необходимо подключение к Интернету во время установки программного обеспечения.

Технические характеристики могут изменяться без предварительного уведомления.

[Наверх ▲](#)

Законодательные ограничения на использование продукта и изображений

Копирование, сканирование, распечатка или использование копий следующих документов может быть запрещено законом.

Предоставленный список не является исчерпывающим. Если вы сомневаетесь в легальности совершаемого, проконсультируйтесь с юристом.

- Денежные банкноты
- Денежные переводы
- Сертификаты денежных вкладов
- Почтовые марки (погашенные или не погашенные)
- Идентификационные бирки или значки
- Документы о воинской обязанности или их черновики
- Квитанции или черновые документы, выданные государственными учреждениями
- Водительские права и паспорта транспортных средств
- Дорожные чеки
- Продовольственные талоны
- Паспорта
- Иммиграционные документы
- Марки федерального налогового сбора (погашенные или не погашенные)
- Облигации или другие сертификаты задолженности
- Акционерные сертификаты
- Работы, охраняемые законом об авторском праве или произведения искусства без разрешения владельца авторских прав

[Наверх ▲](#)



Порядок использования электронных руководств, процедуры печати





- Работа с электронными руководствами
- Печать электронных руководств
- Использование ключевых слов для поиска документа
- Регистрация документов в «Моем руководстве»
- Обозначения, используемые в настоящем документе
- Товарные знаки и лицензии
- Удаление электронных руководств

[Наверх ▲](#)

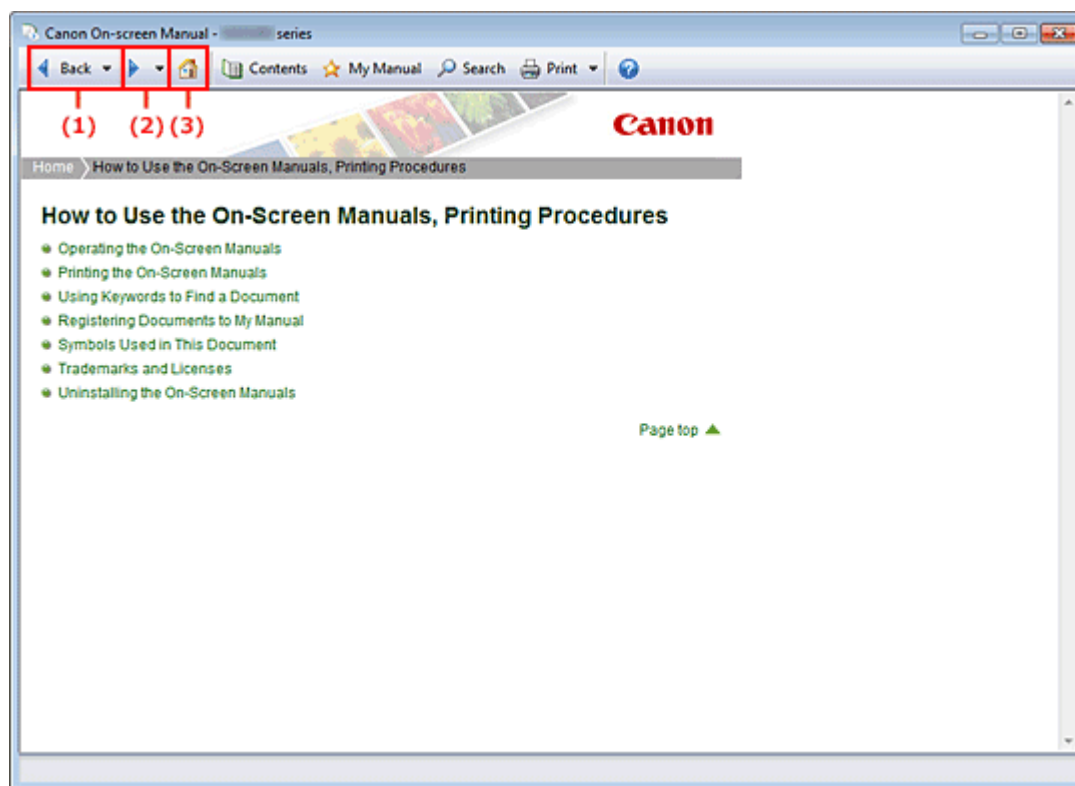
Работа с электронными руководствами

Электронные руководства — работа



- (1) Щелкните кнопку  для возврата к предыдущему документу.
- (2) Щелкните кнопку  для возврата к следующему документу, который был повторно открыт с помощью кнопки .
- (3) Щелкните кнопку  для отображения главной страницы электронного руководства в окне пояснения.

Работа с окном содержания

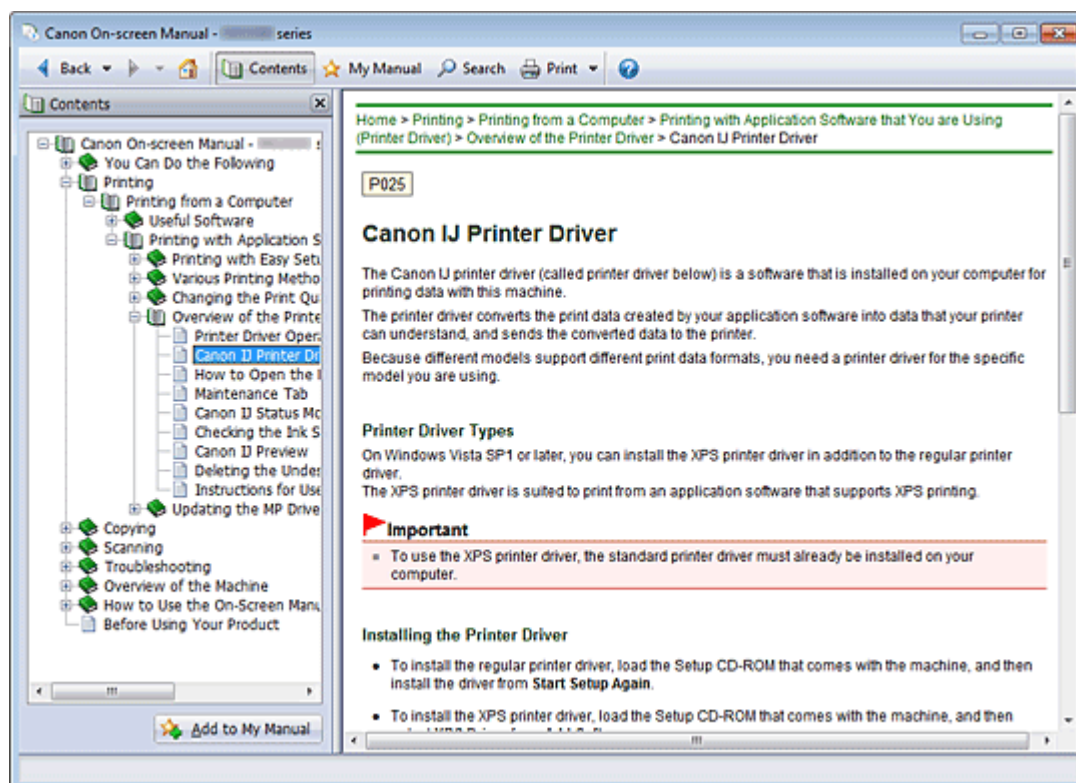

Если щелкнуть заголовок документа в панели содержания в левой части электронного руководства, документ с этим заголовком будет отображен в расположенном справа окне объяснения.

Если щелкнуть значок  слева от элемента , отображаются заголовки документов в нижних иерархиях.

Примечание.

- Щелкните , чтобы закрыть или показать панель содержания.

Окно пояснения

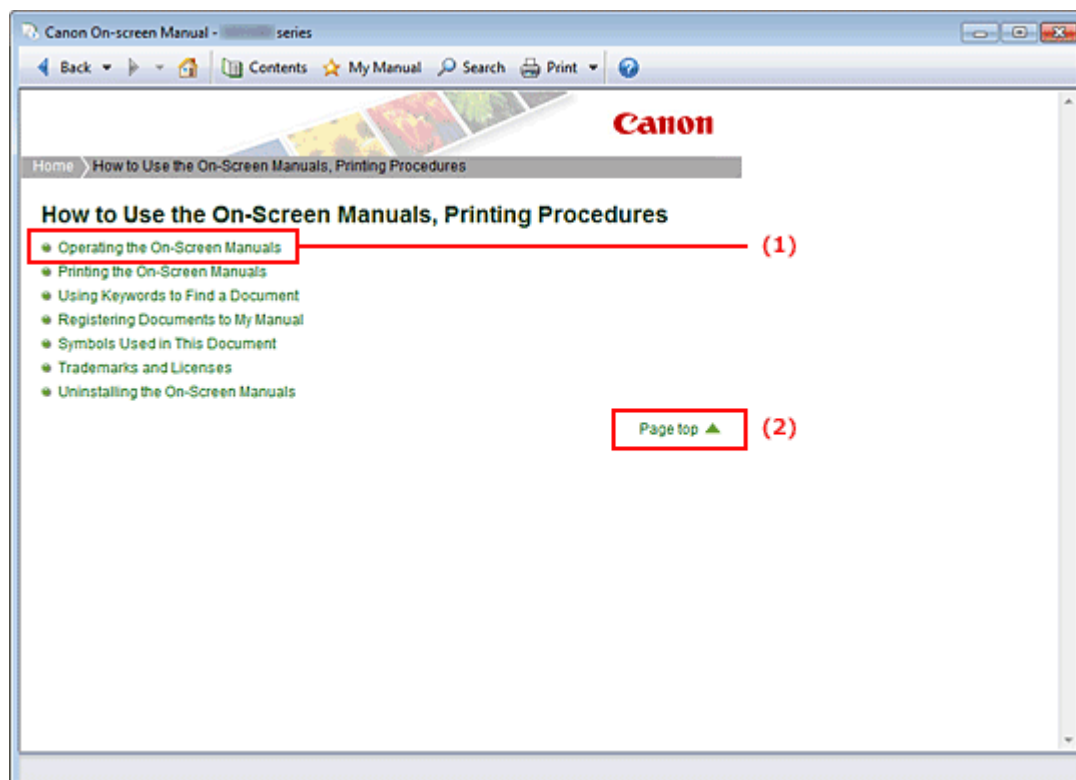

(1) Щелкните зеленый текст для перехода к соответствующему документу.

(2) Курсор переходит на верх этого документа.

Окно, используемое при пояснении операций

В этом электронном руководстве описано окно, отображаемое при использовании операционной системы Windows 7 operating system Home Premium (далее Windows 7).

[Наверх ▲](#)



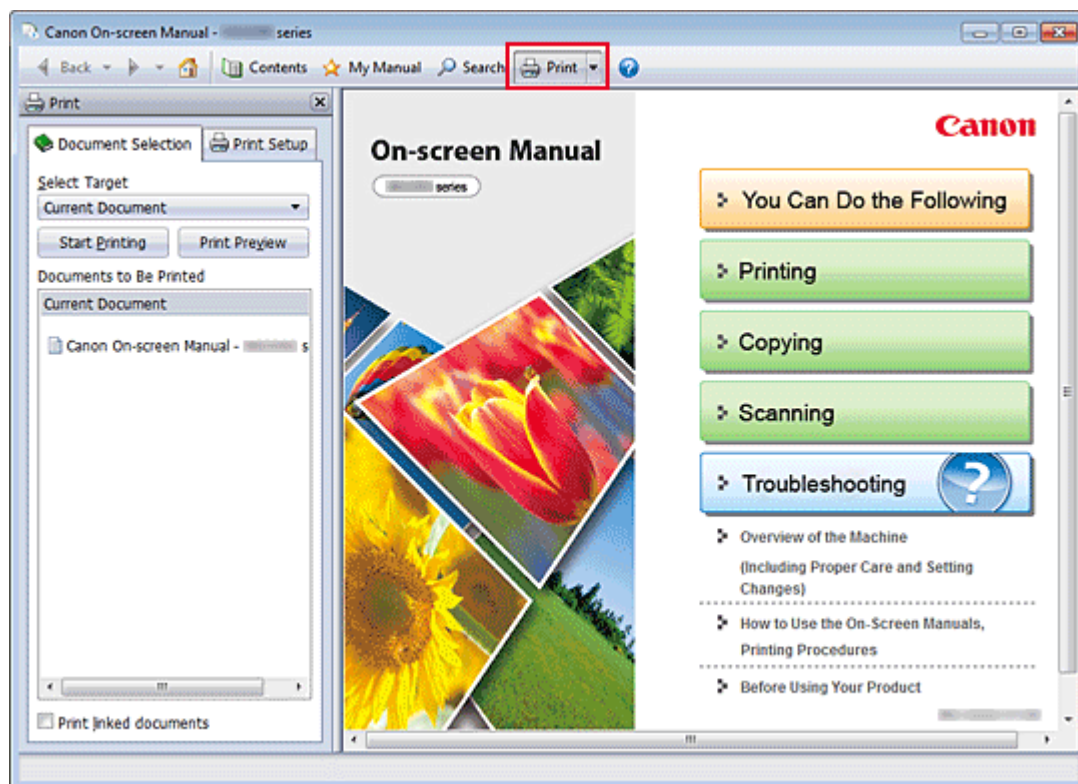

Главная > Порядок использования электронных руководств, процедуры печати > Печать электронных руководств

Печать электронных руководств



Нажмите кнопку , чтобы открыть панель печати в левой части электронного руководства.

Примечание.

- Нажмите кнопку , чтобы закрыть или отобразить панель печати.
- Если щелкнуть , а затем Страница (Page Setup), появится диалоговое окно Страница (Page Setup). После этого можно легко задать бумагу для печати.
- Щелкните , а затем Параметры печати (Print Settings) для отображения диалогового окна Печать (Print). После открытия диалогового окна выберите принтер, который следует использовать для печати. Вкладка Настр. печати (Print Setup) также позволяет выбрать используемый принтер. Выбрав используемый принтер, щелкните Свойства... (Properties...) для задания параметров печати.
- Щелкните , а затем Настройка параметров (Option Settings) для отображения диалогового окна Настройка параметров (Option Settings). После этого можно настраивать параметры печати.
 - Печатать название документа и номер страницы (Print document title and page number)
Если установлен этот флажок, в верхнем колонтитуле (вверху документа) печатаются название Руководства и номер страницы.
 - Печатать цвет фона и изображения (Print background color and images)
Если установлен этот флажок, печатаются фоновый цвет и изображение. Некоторые изображения печатаются независимо от того, установлен этот флажок или нет.
 - Проверять количество печатаемых страниц перед печатью (Check number of pages to be printed before printing)
Если установлен этот флажок, перед началом печати открывается диалоговое окно Подтверждение числа печатаемых страниц (Print Page Count Confirmation). Это диалоговое окно позволяет проверить, сколько будет напечатано страниц.

На вкладке Выбор док-та (Document Selection) выберите способ печати документа. Доступно четыре способа печати:

- Печать текущего документа
- Печать выбранных документов
- Печать Моего руководства

- Печать всех документов

Примечание.

- Можно выбрать тип печати и затем задать настройки печати на вкладке Настр. печати (Print Setup).

Печать текущего документа

Можно напечатать текущий документ.

1. В разделе Выбор цели (Select Target) выберите Текущий документ (Current Document)

Название текущего документа отображается в списке Документы для печати (Documents to Be Printed).

Примечание.

- Выбрав пункт Печать документов, на котор. есть ссылки (Print linked documents), можно также напечатать документы, связанные с текущим документом. Связанные документы добавляются к списку Документы для печати (Documents to Be Printed).
- Перед тем как начать печать документа, нажмите кнопку Предв. просмотр (Print Preview) и проверьте, как будут выглядеть результаты печати.

2. Перейдите на вкладку Настр. печати (Print Setup)

На вкладке Настр. печати (Print Setup) выберите используемый принтер и укажите необходимые параметры печати.

3. Щелкните Начать печать (Start Printing)

Появится сообщение о подтверждении количества печатаемых страниц.

4. Выполнение печати

Проверьте количество печатаемых страниц и затем щелкните Да (Yes).

Будут напечатаны текущие документы.

Печать выбранных документов

Можно выбрать и распечатать нужные документы.

1. В разделе Выбор цели (Select Target) выберите Выбранные документы (Selected Documents)

Заголовки всех документов показаны в списке Документы для печати (Documents to Be Printed).

2. Выбор документов для печати

В списке Документы для печати (Documents to Be Printed) установите флажки напротив заголовков документов, которые нужно напечатать.

Примечание.

- Если установить флажок Автоматический выбор документов в нижележащих иерархических структурах. (Automatically select documents in lower hierarchies.), флажки устанавливаются для всех названий документов в нижних иерархиях.
- Щелкните Выбрать все (Select All), чтобы установить флажки для всех документов. Щелкните Очистить все (Clear All), чтобы снять флажки для всех документов.
- Перед тем как начать печать документа, нажмите кнопку Предв. просмотр (Print Preview) и проверьте, как будут выглядеть результаты печати.

3. Перейдите на вкладку Настр. печати (Print Setup)

На вкладке Настр. печати (Print Setup) выберите используемый принтер и укажите необходимые параметры печати.

4. Щелкните Начать печать (Start Printing)

Появится сообщение о подтверждении количества печатаемых страниц.

5. Выполнение печати

Проверьте количество печатаемых страниц и затем щелкните Да (Yes).

Будут напечатаны все документы, отмеченные флажками.

Печать Моего руководства

Можно выбрать и распечатать документы, зарегистрированные в «Моем руководстве» (My Manual).

Подробнее о «Моем руководстве» (My Manual) см. в разделе [Регистрация документов в «Моем руководстве»](#).

1. В разделе Выбор цели (Select Target) выберите Мое руководство (My Manual)

Заголовки документов, зарегистрированных в «Моем руководстве» (My Manual), отображаются в списке Документы для печати (Documents to Be Printed).

2. Выбор документов для печати

В списке Документы для печати (Documents to Be Printed) установите флажки напротив заголовков документов, которые нужно напечатать.



Примечание.

- Щелкните Выбрать все (Select All), чтобы установить флажки для всех документов.
- Щелкните Очистить все (Clear All), чтобы снять флажки для всех документов.
- Перед тем как начать печать документа, нажмите кнопку Предв. просмотр (Print Preview) и проверьте, как будут выглядеть результаты печати.

3. Перейдите на вкладку Настр. печати (Print Setup)

На вкладке Настр. печати (Print Setup) выберите используемый принтер и укажите необходимые параметры печати.

4. Щелкните Начать печать (Start Printing)

Появится сообщение о подтверждении количества печатаемых страниц.

5. Выполнение печати

Проверьте количество печатаемых страниц и затем щелкните Да (Yes).

Будут напечатаны все документы, отмеченные флажками.

Печать всех документов

Можно распечатать все документы электронного руководства.

1. В разделе Выбор цели (Select Target) выберите Все документы (All Documents)

Заголовки всех документов отображаются в списке Документы для печати (Documents to Be Printed), и флажки устанавливаются автоматически.



Примечание.

- Если снять флажок для заголовка документа, этот документ не будет распечатан.
- Щелкните Выбрать все (Select All), чтобы установить флажки для всех документов.
- Щелкните Очистить все (Clear All), чтобы снять флажки для всех документов.
- Перед тем как начать печать документа, нажмите кнопку Предв. просмотр (Print Preview) и проверьте, как будут выглядеть результаты печати.

2. Перейдите на вкладку Настр. печати (Print Setup)

На вкладке Настр. печати (Print Setup) выберите используемый принтер и укажите необходимые параметры печати.

3. Щелкните Начать печать (Start Printing)

Появится сообщение о подтверждении количества печатаемых страниц.

4. Выполнение печати

Проверьте количество печатаемых страниц и затем щелкните Да (Yes).

Будут распечатаны все документы.



Внимание!

- Для печати всех документов нужно много бумаги. Перед началом печати проверьте число страниц, показанное в диалоговом окне Подтверждение числа печатаемых страниц (Print Page Count Confirmation).
- Диалоговое окно Предв. просмотр (Print Preview) позволяет задать печать по ширине бумаги или задать коэффициент масштабирования. Однако, если при печати с новым коэффициентом масштабирования печатаемые данные не помещаются на бумаге, часть документа не будет напечатана.

[Наверх ▲](#)

Главная > Порядок использования электронных руководств, процедуры печати > Использование ключевых слов для поиска документа

Использование ключевых слов для поиска документа

Можно искать документы по ключевым словам.

Ведется поиск во всех документах текущего электронного руководства.

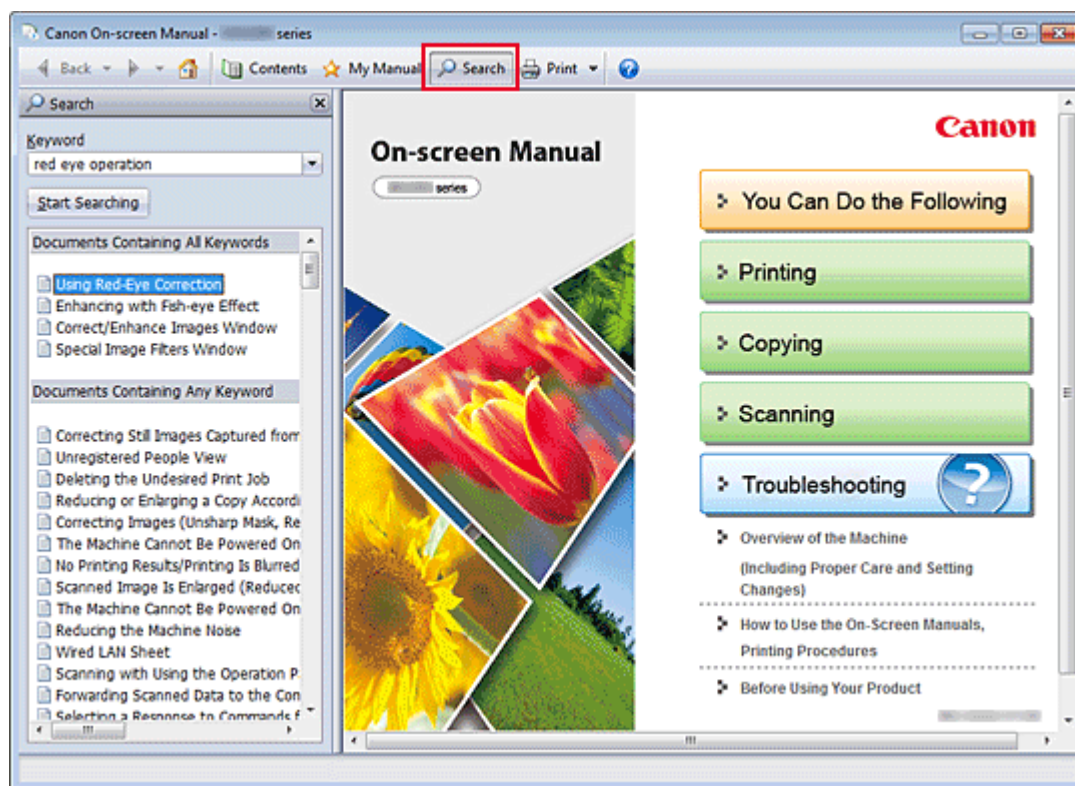

1. Нажмите кнопку

Панель поиска отображается в левой части электронного руководства.

Примечание.

- Нажмите кнопку , чтобы закрыть или отобразить панель поиска.

2. Ввод ключевого слова

В поле Ключевое слово (Keyword) введите ключевое слово для поиска.

При вводе нескольких ключевых слов разделяйте их пробелами.

Примечание.

- Можно ввести до 10 ключевых слов для поиска или до 255 символов.
- Прописные и строчные буквы не различаются.
- Программа также выполняет поиск по ключевым словам, содержащим пробелы.
- Для быстрого нахождения нужного документа удобно вводить ключевые слова, как описано ниже.
 - Чтобы узнать, как работать с используемой функцией, сделайте следующее:
Введите название, например название пункта меню, показанное на компьютере (например, «Контрастность»).
 - Чтобы найти объяснение операции для конкретной цели, сделайте следующее:
Введите функцию + элемент для печати (например, «печать фотографий»).

3. Щелкните Начать поиск (Start Searching)

Начнется поиск, и в списке результатов отобразятся заголовки документов, содержащих ключевые слова.

При поиске по нескольким ключевым словам результаты поиска отображаются, как показано ниже.

Документы с точным совпадением (Documents Containing Perfect Match)

Документы, содержащие всю строку поиска (включая пробелы), которая в точности соответствует введенному тексту (точное соответствие)

Документы со всеми ключевыми словами (Documents Containing All Keywords)

Документы, содержащие все введенные ключевые слова

Документы с любым ключевым словом (Documents Containing Any Keyword)

Документы, содержащие как минимум одно введенное ключевое слово

4. Просмотр документа, который нужно просмотреть

В списке результатов поиска дважды щелкните название нужного документа или выберите название документа и нажмите клавишу Enter.

При отображении документов с указанным названием ключевые слова, найденные в этих документах, выделяются.

 Примечание.

- Если изменить введенное ключевое слово и выполнять поиск несколько раз, история поиска будет сохранена. Чтобы удалить историю поиска, щелкните значок , расположенный справа от пункта Ключевое слово (Keyword), и выберите появившуюся команду Очистить историю (Clear History).

[Наверх ▲](#)

Главная > Порядок использования электронных руководств, процедуры печати > Регистрация документов в «Моем руководстве»

Регистрация документов в «Моем руководстве»

Зарегистрируйте часто читаемые документы как документы в «Моем руководстве» (My Manual), чтобы к ним можно было в любое время легко обращаться.

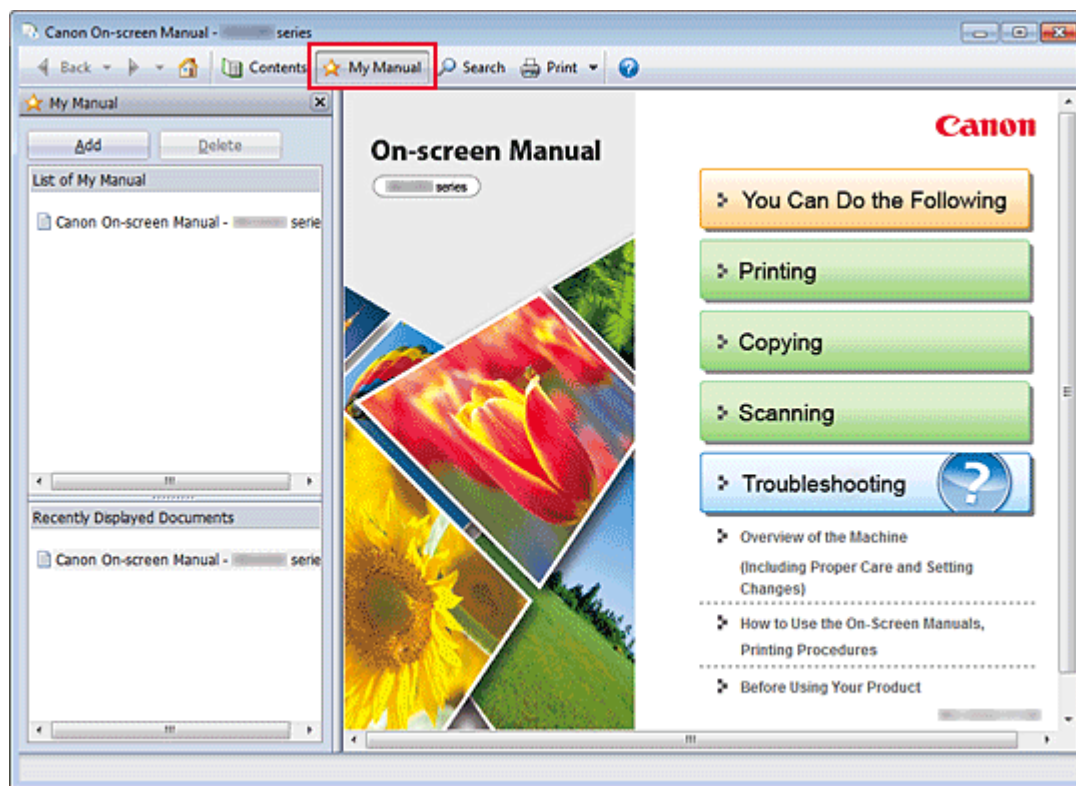

1. Отобразить документ

Отображение документа, добавляемого в «Мое руководство» (My Manual).

2. Щелкните

Панель «Моего руководства» (My Manual) отображается в левой части электронного руководства.

Примечание.

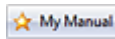
- Щелкните , чтобы закрыть или отобразить панель «Мое руководство» (My Manual).

3. Регистрация документа в «Моем руководстве» (My Manual)

Щелкните Добавить (Add).

Заголовок отображенного документа добавляется в Список моего руководства (List of My Manual).

Примечание.

- Кроме того, добавлять документы в «Мое руководство» (My Manual) можно следующими способами. Если в раздел «Мое руководство» добавить документ, на панели содержания в значках документов появится значок .
 - В списке Последние отображаемые документы (Recently Displayed Documents) дважды щелкните название документа, добавляемого в раздел «Мое руководство» или выберите название документа и нажмите клавишу Enter, чтобы отобразить название, и затем щелкните Добавить (Add)
 - Правой кнопкой мыши щелкните название документа, отображаемое на панели содержания, или окно объяснения и затем в контекстном меню выберите Добавить в мое руководство (Add to My Manual)
 - На панели содержания выберите название документа, добавляемого в «Мое

руководство», и затем в правой нижней части панели щелкните **Добавить в мое руководство (Add to My Manual)**

4. Показать «Мое руководство» (My Manual)

Если дважды щелкнуть название документа, отображаемое в окне **Список моего руководства (List of My Manual)**, или выбрать документ и нажать клавишу **Enter**, этот документ будет отображен в окне пояснения.

Примечание.

- Чтобы удалить документ из окна **Список моего руководства (List of My Manual)**, выберите название документа в списке и щелкните **Удалить (Delete)** (или нажмите на клавиатуре клавишу «Delete» (Удалить)).
-

[Наверх ▲](#)

Главная > Порядок использования электронных руководств, процедуры печати > Обозначения, используемые в настоящем документе

Обозначения, используемые в настоящем документе

Предупреждение!

Несоблюдение этих указаний может привести к тяжелым травмам, вплоть до смертельного исхода, вследствие неправильной эксплуатации оборудования. Обязательно следуйте этим указаниям в целях безопасной эксплуатации.

Осторожно!

Несоблюдение этих указаний может привести к травмам или материальному ущербу вследствие неправильной эксплуатации оборудования. Обязательно следуйте этим указаниям в целях безопасной эксплуатации.

Внимание!

Инструкции, содержащие важные сведения. Во избежание причинения повреждений и нанесения травмы или ненадлежащего использования изделия обязательно прочтите эти указания.

Примечание.

Инструкции содержат примечания о работе устройства и дополнительные пояснения.

Основное руководство

В данном разделе описываются основные операции устройства.

[Наверх ▲](#)

Главная > Порядок использования электронных руководств, процедуры печати > Товарные знаки и лицензии

Товарные знаки и лицензии

- Microsoft является охраняемым товарным знаком Microsoft Corporation.
- Windows является товарным знаком или зарегистрированным товарным знаком Microsoft Corporation в США и других странах.
- Windows Vista является товарным знаком или зарегистрированным товарным знаком Microsoft Corporation в США и других странах.
- Internet Explorer является товарным знаком или зарегистрированным товарным знаком Microsoft Corporation в США и других странах.
- Mac, Mac OS, AirPort, Safari, Bonjour, iPad, iPhone и iPod touch являются товарными знаками корпорации Apple Inc., зарегистрированными в США и других странах. AirPrint и логотип AirPrint являются товарными знаками корпорации Apple Inc.
- Adobe, Photoshop, Adobe RGB и Adobe RGB (1998) являются зарегистрированными товарными знаками или товарными знаками компании Adobe Systems Incorporated в США и/или других странах.
- Все остальные названия компаний и продуктов, упоминаемые здесь, могут являться товарными знаками или зарегистрированными товарными знаками их соответствующих компаний.

Примечание.

- Официальное название Windows Vista — операционная система Microsoft Windows Vista.
-

Exif Print

Данное устройство поддерживает стандарт Exif Print.

Exif Print — это стандарт, поддерживающий расширенный обмен данными между цифровыми камерами и принтерами.

Подключив цифровой фотоаппарат, совместимый с Exif Print, во время съемки можно использовать информацию с фотоаппарата для печати результатов, соответствующих условиям съемки, снимаемым сценам и т. п.

Сведения об электронном руководстве

Частичное или полное воспроизведение, изменение или копирование текста, фотографий или изображений, приведенных в данном руководстве, запрещены.

[Наверх ▲](#)

Удаление электронных руководств

Для удаления с компьютера всех установленных электронных руководств следуйте приведенной ниже процедуре.

Прежде чем удалять электронные руководства, закройте все открытые руководства.

1. Выберите электронное руководство для удаления

- Если используется операционная система Windows 7 или Windows Vista, выберите последовательно Пуск (Start) -> Панель управления (Control Panel) -> Программы (Programs) -> Программы и компоненты (Programs and Features). В списке программ выберите «XXX On-screen Manual» (где «XXX» — название модели), затем щелкните Удалить/Изменить (Uninstall/Change).
- Если используется операционная система Windows XP, выберите последовательно Пуск (Start) -> Панель управления (Control Panel) -> Установка и удаление программ (Add or Remove Programs). В списке программ выберите «XXX On-screen Manual» (где «XXX» — название модели), затем щелкните Изменить/Удалить (Change/Remove).

Внимание!

- В операционной системе Windows 7 или Windows Vista при запуске, установке или удалении программы может отображаться диалоговое окно подтверждения или предупреждения. Данное диалоговое окно отображается, когда для выполнения задачи необходимы права администратора. Если выполнен вход в систему с учетной записью администратора, для продолжения выберите пункт Да (Yes) (или Продолжить, Разрешить (Continue, Allow)). Некоторые приложения для продолжения требуют входа с учетной записью администратора. Если вы вошли в систему, используя учетную запись с ограниченными правами, переключитесь на учетную запись администратора и начните процедуру сначала.

2. Выполните удаление

При появлении запроса подтверждения щелкните ОК.

[Наверх ▲](#)

Приступая к работе с продуктом

Перед использованием продукта обязательно ознакомьтесь со следующими документами.

SA-0057-V1.00_1

Нормативная информация и информация, связанная с безопасностью

Меры предосторожности

Выбор местоположения

- Не устанавливайте устройство на нестабильную или вибрирующую поверхность.
- Не устанавливайте устройство в местах с повышенной запыленностью или влажностью, под прямым воздействием солнечных лучей, за пределами закрытых помещений или близко к источникам тепла. Чтобы избежать риска возгорания или электрического удара, используйте устройство в условиях эксплуатации, указанных в документе Электронное руководство.
- Не устанавливайте устройство на толстый плед или коврик.
- Не прислоняйте устройство задней стороной к стене.

Электропитание

- Убедитесь, что область вокруг электрической розетки поддерживается в чистоте, и вы можете легко отсоединить шнур питания при необходимости.
- Никогда не отсоединяйте кабель питания, потянув за шнур. Выдергивание кабеля может привести к повреждению кабеля питания, что может стать причиной возгорания или удара электрическим током.
- Не используйте удлинитель.

Обслуживание устройства

- Не допускайте попадания рук или пальцев внутрь устройства во время печати.
- При перемещении устройства держите его за оба края. В случае, если вес устройства превышает 14 кг, рекомендуется поднимать устройство вдвоем. Случайное падение устройства приведет к его повреждению. Для получения информации о весе устройства, обратитесь к документу Электронное руководство.
- Не устанавливайте никаких предметов на устройство. Не помещайте особенно металлических вещей (зажимов для бумаги, скрепок и т.д.) или емкостей с легковоспламеняющимися веществами (спиртосодержащие вещества, разбавители и т.д.) на верхнюю крышку устройства.
- Не транспортируйте и не используйте устройство в наклонном, вертикальном или перевернутом положении: это может привести к утечке чернил и повреждению устройства.

Обслуживание устройства (для многофункционального принтера)

- При помещении толстой книги на стекло сканера не прижимайте крышку документа с усилием. Стекло сканера может разбиться и травмировать пользователя.

SA-0057-V1.00_2

Печатающие головки/чернильницы и картриджи FINE

- Держите чернильницы в недоступном для детей месте.
В том случае, если чернила* случайно попали в рот или были проглочены, прополощите рот или выпейте один-два стакана воды.
При возникновении болезненных или неприятных ощущений немедленно обратитесь к врачу.
* Бесцветные чернила содержат соли азотной кислоты (для моделей, в которых используются бесцветные чернила).
- Если чернила попали в глаза, немедленно промойте их водой.
Если чернила попали на кожу, немедленно вымойте ее с мылом.
Если раздражение глаз или кожи не проходит немедленно обратитесь к врачу.
- Не прикасайтесь к контактам печатающей головки или к картриджам FINE после печати.
Металлические части устройства могут быть очень горячими и послужить причиной ожогов.
- Не бросайте чернильницы и картриджи FINE в огонь.
- Не пытайтесь разобрать или изменить печатающие головки, чернильницы и картриджи FINE.

Международная программа ENERGY STAR®

Как участник программы ENERGY STAR корпорация Canon Inc. убедилась, что данное изделие удовлетворяет основным рекомендациям ENERGY STAR по экономии электроэнергии.

Об утилизации батарейки

(для моделей, в которых используется литиевая батарейка)

- Утилизируйте использованные батарейки в соответствии с местными правилами.



SA-0057-V1.00_3

SA-0057-V1.00_4