

Мы всегда готовы помочь!

Зарегистрируйте свое устройство и получите поддержку на
www.philips.com/welcome

MT3120

Возник вопрос?
Обратитесь в
Philips



Подробная пользовательская документация

PHILIPS

Содержание

1 Важные инструкции по безопасности 3

2 Телефон громкой связи 4

- Комплектация 4
- Обзор телефона 4
- Значки главного меню 5
- Значки на экране 5

3 Начало работы 6

- Крепление шнура к телефону 6
- Ношение телефона 6
- Включение телефона громкой связи 6
- Настройка телефона (зависит от страны) 7
 - Выбор страны/языка 7
 - Регистрация телефона 7
 - Настройка даты и времени 8
- Зарядка телефона 8
- Проверка уровня заряда аккумуляторов 9
- В режиме ожидания 9
- Проверка уровня сигнала 9

4 Вызовы 10

- Выполнение вызова 10
 - Выполнение внешнего вызова 10
- Завершение вызова 10
- Ответ на вызов 10
 - Отключение звука звонка при поступлении входящего вызова 11
- Настройка громкости динамика громкой связи 11
- Отключение звука микрофона 11
- Режим наушников 11

5 Текст и номера 12

- Ввод букв и цифр 12
- Переключение между верхним и нижним регистром 12

6 Телефонная книга 13

- Просмотр телефонной книги 13
- Добавление записи 13
- Набор номера из телефонной книги 13
- Редактирование записи 14
- Удаление записи 14
- Удаление всех записей 14

7 Журнал вызовов 15

- Сохранение номера пропущенного вызова в телефонной книге 15
- Ответный вызов 16
- Удаление записи вызова 16
- Удаление всех записей вызовов 16

8 Настройки 17

- Телефон 17
 - Установка громкости сигнала вызова телефонной трубки 17
 - Установка сигнала вызова телефонной трубки 17
 - Подтверждение завершения вызова 17
 - Беззвучный режим 17
 - Установка звука клавиатуры 18
 - Настройка даты и времени 18
 - Автоблокировка 18
 - Установка языка экранного меню 19
 - Настройка подсветки ЖК-дисплея 19
 - Калибровка 19
- Будильник 19
 - Установка будильника 19
 - Отключение будильника 20
- Службы 20
 - Тип списка вызовов 20
 - режим ESO 20
 - Регистрация телефона 21
 - Восстановление настроек по умолчанию 21

9 Технические данные 22

10 Предупреждение	23
Заявление о соответствии	23
Стандарт GAP	23
Соответствие EMF	23
Извлечение аккумулятора	24

11 Часто задаваемые вопросы	25
------------------------------------	----

12 Приложение	27
Таблицы ввода текста и цифр	27

1 Важные инструкции по безопасности

Требования к источникам питания

Напряжение в сети классифицируется как TNV-3 (напряжение в телекоммуникационной сети) в соответствии со стандартом EN 60950.

Предупреждение

- Сеть электропитания является потенциальным источником опасности. Единственным способом отключения питания зарядного устройства является отключение от розетки электросети. Убедитесь, что розетка электросети находится в пределах досягаемости.

Чтобы избежать повреждений или сбоев в работе устройства, придерживайтесь следующих инструкций

Внимание

- Используйте только указанные в руководстве адаптеры питания.
- Во избежание взрыва аккумуляторов устанавливайте аккумуляторы только соответствующего типа.
- Замена аккумулятора не предусмотрена.
- Утилизируйте использованные аккумуляторы в соответствии с инструкциями.
- Не разбирайте телефон. Это может привести к поражению электрическим током.
- Не допускайте контакта устройства с небольшими металлическими предметами. Это может снизить качество звука и повредить устройство.
- Металлические предметы, расположенные вблизи ресивера телефонной трубки, могут притягиваться к устройству.
- Не используйте устройство в местах, где существует опасность взрыва.
- Розетка электросети, предназначенная для питания съемного оборудования, должна быть расположена рядом с оборудованием и находиться в пределах досягаемости.

- Этот прибор предназначен для громкой связи и имеет высокий уровень громкости динамика. Не подносите прибор слишком близко к уху.
- Для данного устройства не предусмотрена функция совершения экстренных вызовов в случае сбоя питания. Для совершения экстренных вызовов необходимо иметь дополнительное устройство.
- Не допускайте попадания жидкостей на устройство.
- Не подвергайте телефонную трубку чрезмерному нагреву от отопительного оборудования или прямых солнечных лучей.
- Не пользуйтесь чистящими средствами, содержащими спирт, аммиак, бензин или абразивные средства, так как они могут повредить устройство.
- Не роняйте телефонную трубку и не допускайте падения на нее других предметов.
- Не позволяйте детям играть со шнурком.
- Во избежание падения телефона на пол используйте шнурок вместе с зажимом.
- Работающие вблизи устройства мобильные телефоны могут вызвать помехи.
- Полная функциональность телефона гарантируется только в том случае, если он зарегистрирован для работы с совместимой базовой станцией GAP.

Рабочая температура и температура хранения

- Диапазон рабочих температур составляет от 0 °C до +40 °C (при относительной влажности до 90 %).
- Диапазон температур хранения составляет от -20 °C до +45 °C (при относительной влажности до 95 %).
- При низкой температуре срок службы аккумулятора может сокращаться.

2 Телефон громкой связи

Поздравляем с покупкой! Данный телефон предназначен для общения по громкой связи, а встроенный динамик и микрофон обеспечивают великолепное качество звука. Для того чтобы воспользоваться всеми преимуществами поддержки Philips, зарегистрируйте продукт на сайте www.philips.com/welcome.

Комплектация

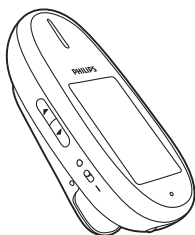

Телефон с зажимом



Шнурок

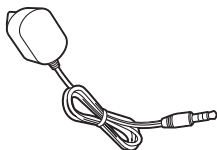

Адаптер для зарядки аккумулятора



Гарантия



Руководство пользователя



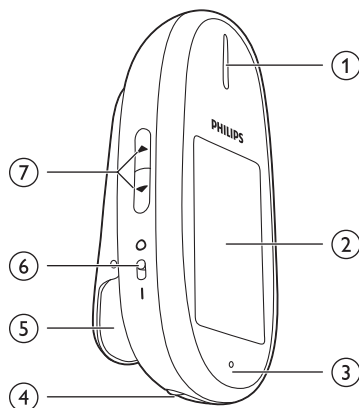

Обзор телефона



- ① Громкоговоритель
- ② ЖК-дисплей с сенсорным экраном
- ③ Микрофон
- ④ Разъем для зарядки/гарнитуры (гарнитуры с микрофоном не поддерживаются)
- ⑤ Зажим
- ⑥ Переключатель включения/выключения
- ⑦ ▲ / ▼
 - Перемещение по списку.
 - Увеличение и уменьшение громкости.



Значки главного меню













Ниже представлено описание параметров меню на телефоне громкой связи. Более подробное описание параметров меню см. в соответствующих разделах руководства пользователя.

Значок	Описание
	[Вызов] - Ответ на вызов или совершение вызова.
	[Настройки] - Выбор и установка настроек телефона, будильника и служб.
	[Телеф. книга] - Добавление, редактирование, просмотр и удаление записей телефонной книги и пр.
	[Список звонков] - Отображение журнала пропущенных, исходящих или принятых вызовов.

Значки на экране

В режиме ожидания значки на основном экране информируют о доступных для телефонной трубки функциях.

Значок	Описание
	Обозначает уровень заряда аккумулятора (от высокого до низкого).
	Во время зарядки телефонной трубки полоски продолжают мигать до тех пор, пока аккумулятор не будет полностью заряжен или адаптер не будет отключен от телефона.

	Мигает значок пустого аккумулятора, звучит предупреждающий звуковой сигнал. Низкий заряд аккумулятора, зарядите аккумулятор.
	Обозначает состояние связи между телефонной трубкой и базовой станцией. Чем больше полос, тем выше уровень сигнала.
	Обозначает входящий вызов в журнале вызовов.
	Обозначает исходящий вызов в журнале вызовов.
	Обозначает новый пропущенный вызов в журнале вызовов.
	Обозначает старый пропущенный вызов в журнале вызовов.
	Обозначает совершение вызова.
	Отображается при просмотре телефонной книги.
	Будильник включен.
	Звук звонка отключен.
	К телефону подключены наушники.
	Включен беззвучный режим.

3 Начало работы

Внимание

- Перед подключением и установкой телефонной трубки необходимо ознакомиться с инструкциями по технике безопасности в главе "Важные инструкции по безопасности".
- В комплект телефона входит шнурок. Во избежание падения телефона рекомендуется использовать шнурок вместе с зажимом.
- Телефон работает со всеми базовыми станциями, поддерживающими стандарт GAP. Информацию о стандарте GAP см. в главе "Уведомление".
- Данный прибор представляет собой аксессуар для телефона DECT. Для подключения к наземной линии связи необходима базовая станция DECT с поддержкой стандарта GAP.

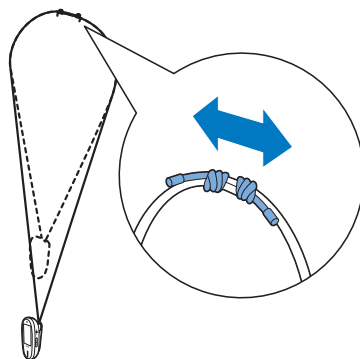

Крепление шнурка к телефону

Закрепите шнурок как показано ниже:

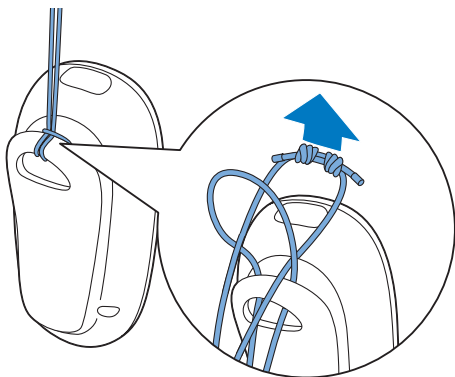

Длину шнурка можно отрегулировать, изменяя расстояние между двумя узлами.

Ношение телефона

Прикрепите телефон к воротничку или к шейному шнурку.

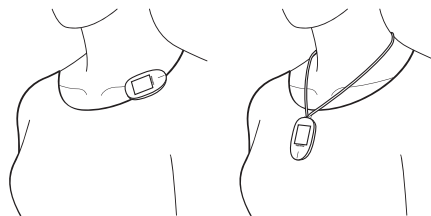

Включение телефона громкой связи

Включите телефон громкой связи, как показано на рисунке ниже.

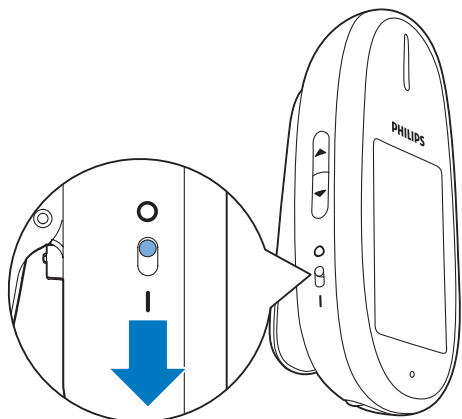

Примечание

- В обычных условиях использования выключать телефон не нужно. Телефон следует выключать, только если вы не будете пользоваться им долгое время. В этом случае настройки времени и даты будут сброшены.

Настройка телефона (зависит от страны)

При первом включении телефона появится запрос на проведение начальной настройки.

Выбор страны/языка

Выберите страну/язык, затем нажмите ✓ для подтверждения.

- ➔ Параметры страны и языка сохранены.

Примечание

- Возможность настройки страны/языка зависит от страны. Если на экране не появляется приветствие, настройка страны/языка в вашей стране задана по умолчанию. Теперь можно настроить дату и время.
- Параметры языка можно изменить позже (см. 'Установка языка экранного меню' на стр. 19).

Регистрация телефона

При первом включении телефона автоматически появится запрос на проведение регистрации телефона на базовой станции. Если вы пропустили этот шаг, перейдите к шагам 1—3 ниже, в противном случае сразу перейдите к шагу 3.

- 1 Нажмите для перехода в главное меню.
- 2 Выберите > [Службы] > [Регистр.], затем нажмите ✓ для подтверждения.
- 3 Для переключения базовой станции в режим регистрации нажмите и удерживайте кнопку поиска трубок на базовой станции в течение 10 секунд.

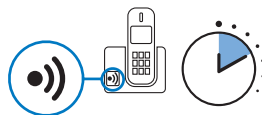

Примечание

- Описание процедуры доступа к режиму регистрации см. в руководстве пользователя к базовой станции. Для доступа к этому режиму на большинстве базовых станций необходимо нажать и удерживать кнопку передачи сигнала 5—10 секунд до тех пор, пока не раздастся сигнал подтверждения.
- Телефон будет автоматически пытаться подключиться к базовой станции, используя серию стандартных кодов доступа.
- При успешной регистрации в течение 30 секунд раздастся звуковой сигнал.
- Если на базовой станции используются коды доступа/PIN-код, отличающиеся от стандартных (например, 3456) необходимо ввести PIN-код/код доступа вручную, следуя инструкциям в шагах 4—6.
- Если длина PIN-кода превышает 4 знака, ввести его с телефона громкой связи нельзя. В этом случае измените PIN-код на базовой станции на 4-значный (например, 0000) и повторите процесс регистрации.

- 4 Если код доступа/PIN-код базовой станции не распознается автоматически, введите его вручную.
- 5 Выберите , чтобы внести изменения.

- 6 Нажмите ✓ для подтверждения кодов доступа/PIN-кода.
↳ По окончании регистрации появится сообщение с подтверждением.

Примечание

- Коды доступа/PIN-коды можно найти в руководстве пользователя беспроводного телефона с базовой станцией (если стандартный PIN-код не был изменен).
- Данный телефон может подключиться к базовой станции только при использовании верных кодов доступа/PIN-кода.
- Если указаны неверные коды доступа/PIN-код или в течение определенного времени не обнаружена ни одна базовая станция, на экране телефонной трубки отобразится уведомление. Повторите данную процедуру, если не удалось провести регистрацию.

Настройка даты и времени

Совет

- Чтобы установить дату и время позже, нажмите ↶ для пропуска данной настройки.

При первом включении на телефоне появится запрос на настройку времени и даты. Для изменения даты и времени следуйте рекомендациям ниже.

Установка даты

- 1 Нажмите ⬆ для перехода в главное меню.
- 2 Выберите ☰ > [Телефон] > [Дата и время] > [Уст. дату], затем нажмите ✓ для подтверждения.
- 3 Нажмите ▲ / ▼ один или несколько раз для ввода даты, затем нажмите ✓ для подтверждения.

Установка времени

- 1 Нажмите ⬆ для перехода в главное меню.
- 2 Выберите ☰ > [Телефон] > [Дата и время] > [Уст. время], затем нажмите ✓ для подтверждения.

- 3 Нажмите ▲ / ▼ один или несколько раз для ввода даты, затем нажмите ✓ для подтверждения.

Установка формата даты

- 1 Нажмите ⬆ для перехода в главное меню.
- 2 Выберите ☰ > [Телефон] > [Дата и время] > [Формат даты], затем нажмите ✓ для подтверждения.
- 3 Нажмите на нужный формат даты, затем нажмите ✓ для подтверждения.

Установка формата времени

- 1 Нажмите ⬆ для перехода в главное меню.
- 2 Выберите ☰ > [Телефон] > [Дата и время] > [Формат времени], затем нажмите ✓ для подтверждения.
- 3 Выберите нужный формат времени, затем нажмите ✓ для подтверждения.

Зарядка телефона

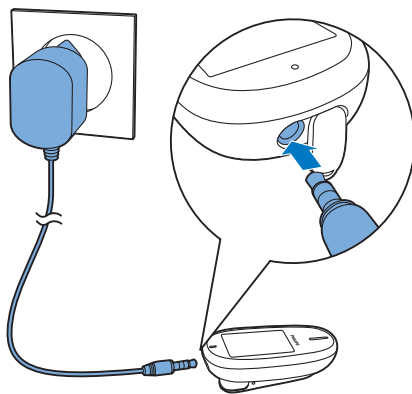

Подключите адаптер для зарядки к разъему для гарнитуры/зарядки, который расположен в нижней части телефона.

↳ Начнется зарядка трубки.



Примечание

- Убедитесь, что телефон включен. Зарядка телефона возможна, только когда он включен.
- Перед первым использованием заряжайте аккумулятор до тех пор, пока на дисплее не появится индикатор полной зарядки.
- Во время зарядки аккумулятора телефон может нагреваться. Это нормально.
- Если аккумулятор телефона полностью разрядился во время длительного периода неиспользования, для включения телефона может потребоваться до 20 минут подзарядки.

Телефон готов к использованию.

Проверка уровня заряда аккумуляторов

Значок аккумулятора отображает текущий уровень заряда аккумулятора.

-  Обозначает уровень заряда аккумулятора (от высокого до низкого).
Во время зарядки телефонной трубки полоски продолжают мигать до тех пор, пока аккумулятор не будет полностью заряжен или адаптер не будет отключен от телефона.
-  Мигает значок пустого аккумулятора. Низкий заряд аккумулятора, зарядите аккумулятор.

Если во время разговора раздается предупреждающий сигнал, значит аккумулятор полностью разряжен. Для продолжения разговора можно подключить зарядное устройство. При полной разрядке аккумулятора телефон отключается примерно через 15 минут.

В режиме ожидания

Если телефон не используется, он переходит в режим ожидания. В режиме ожидания время работы телефона без подзарядки составляет около недели. Если включена функция автоблокировки, на экране режима ожидания появится значок ключа. Чтобы активировать телефон, необходимо нажать значок. Функция автоблокировки автоматически отключается во время входящего вызова.

Проверка уровня сигнала

 Отображает состояние связи между трубкой и базовой станцией. Чем больше полос, тем выше уровень сигнала.

- Перед приемом и совершением вызовов убедитесь, что трубка зарегистрирована на базовой станции.
- Если во время разговора раздается предупреждающий сигнал, значит, аккумулятор полностью разряжен, или телефонная трубка расположена за пределами рабочего диапазона базовой станции. Зарядите аккумулятор или расположите телефонную трубку ближе к базовой станции.

4 Вызовы

Примечание

- В случае сбоя питания экстренные вызовы недоступны.
- Этот телефон предназначен для громкой связи. Держите его на оптимальном расстоянии (15 см-1 м) от рта и ушей. Не держите телефон непосредственно у уха.

Выполнение вызова

Доступны следующие способы совершения вызова.

- Выполнение внешнего вызова
- Набор номера из телефонной книги
- Набор номера из журнала вызовов

Выполнение внешнего вызова

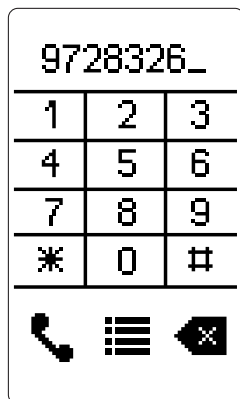

- 1 На экране режима ожидания или в главном меню нажмите кнопку .
↳ Появится клавиатура.
- 2 Наберите номер телефона, затем нажмите кнопку .
↳ Номер набран.
↳ Отображается продолжительность текущего вызова.

Примечание

- Таймер звонков отображает время разговора текущего вызова.

Примечание

- Если раздается предупреждающий сигнал, значит, аккумулятор полностью разряжен или телефон расположен за пределами рабочего диапазона базовой станции. Зарядите аккумулятор или расположите телефон ближе к базовой станции.

Завершение вызова

Нажмите .

Примечание

- Во избежание случайного разрыва соединения на телефоне появится запрос на подтверждение завершения вызова. Подтверждение завершения вызова можно отключить в меню настроек.

Ответ на вызов

При поступлении звукового сигнала нажмите , чтобы ответить на вызов.

Предупреждение

- Всегда держите телефон на достаточном расстоянии от уха, чтобы не повредить слух.

Примечание

- Услуга идентификации абонента доступна, если пользователь оформил подписку на определение номера (АОН) у соответствующего поставщика.
- Возможность подключения услуги идентификации абонента зависит от модели базовой станции. На некоторых моделях эта услуга отсутствует.



Совет

- При наличии пропущенного вызова на экране отображается уведомление.

используется гнездо зарядки. Гарнитуры с микрофоном не поддерживаются.

Отключение звука звонка при поступлении входящего вызова

Во время входящего вызова нажмите . Звук звонка может быть отключен постоянно или на некоторое время.

Настройка громкости динамика громкой связи

Для регулировки громкости во время вызова нажимайте / на левой кромке телефона.

- ↳ Громкость динамика настроена, снова отображается экран вызова.

Отключение звука микрофона

- 1 Нажмите во время вызова.
 - ↳ На телефонной трубке отобразится сообщение [Звук выкл.].
 - ↳ Вызывающий абонент вас не слышит, но вы можете слышать его голос.
 - 2 Чтобы включить звук микрофона, повторно нажмите .
- ↳ Теперь можно продолжить разговор.

Режим наушников

Для конфиденциального общения к телефону можно подключить любые стандартные наушники (например, Philips SHE7000). Для подключения наушников

5 Текст и номера

Для создания записей телефонной книги и других элементов меню можно использовать буквенные или цифровые символы.

Ввод букв и цифр

- 1 С помощью кнопок клавиатуры введите нужные буквы и цифры.
- 2 Чтобы удалить символ, нажмите **✕**.
- 3 Чтобы добавить пробел, нажмите **␣**.

Переключение между верхним и нижним регистром





По умолчанию для первой буквы каждого слова в предложении используется верхний регистр, а для остальных — нижний регистр. Для переключения между буквами верхнего и нижнего регистров в режиме набора текста нажмите **Aa**.

6 Телефонная книга

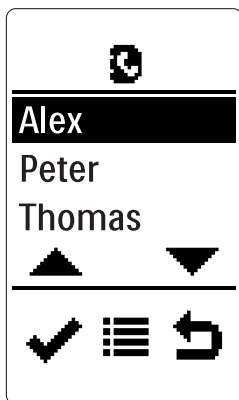
Телефонная книга позволяет сохранить до 20 записей. Доступ к телефонной книге осуществляется с помощью телефонной трубки. Каждая запись может включать в себя имя длиной до 14 символов и номер длиной до 24 цифр.

Просмотр телефонной книги



- 1 Нажмите  для перехода в главное меню.
- 2 Нажмите  для доступа к телефонной книге.
- 3 Нажмите на одну из записей телефонной книги.
↳ Выбранная запись будет выделена.
- 4 Выберите  > **[Показать]**, затем нажмите  для просмотра сведений.







Совет

- Нажмите  или  для прокрутки вверх или вниз.

Добавление записи

Примечание



- Если память телефонной книги заполнена, отображается соответствующее сообщение. Для добавления новых записей удалите несколько существующих.

- 1 Нажмите  для перехода в главное меню.
- 2 Нажмите  для доступа к телефонной книге.
- 3 Для входа в меню параметров выберите .
- 4 Выберите **[Доб. новый]**, затем нажмите  для подтверждения.
- 5 Введите имя, затем нажмите  для подтверждения.
- 6 Введите номер, затем нажмите  для сохранения записи.
↳ Новая запись сохранена.

Совет

- Чтобы добавить паузу для сохранения номера доступа или кода страны, нажмите и удерживайте кнопку #.

Набор номера из телефонной книги

- 1 Нажмите  для перехода в главное меню.
- 2 Нажмите  для доступа к телефонной книге.
- 3 Нажмите запись телефонной книги — выбранная запись будет выделена.
- 4 Еще раз нажмите запись телефонной книги, чтобы выполнить вызов.



Совет

- Нажмите ▲ или ▼ для прокрутки вверх или вниз.



Совет

- Нажмите ▲ или ▼ для прокрутки вверх или вниз.

Редактирование записи

- 1 Нажмите 🏠 для перехода в главное меню.
- 2 Нажмите 📞 для доступа к телефонной книге.
- 3 Нажмите на одну из записей телефонной книги.
↳ Выбранная запись будет выделена.
- 4 Выберите ☰ > [Редактир.], затем нажмите ✓ для подтверждения.
- 5 Отредактируйте имя, затем нажмите ✓ для подтверждения.
- 6 Введите номер, затем нажмите 📞 для сохранения записи.
↳ Запись сохранена.



Совет

- Нажмите ▲ или ▼ для прокрутки вверх или вниз.
- Новая запись телефонной книги будет сохранена взамен старой.

Удаление всех записей

- 1 Нажмите 🏠 для перехода в главное меню.
- 2 Нажмите 📞 для доступа к телефонной книге.
- 3 Выберите ☰ > [Удалить все], затем нажмите ✓ для подтверждения.
↳ На телефонной трубке отобразится запрос на подтверждение.
- 4 Нажмите ✓ для подтверждения.
↳ Все записи удалены.



Совет

- Нажмите ▲ или ▼ для прокрутки вверх или вниз.



Примечание

- Изменения, внесенные в телефонную книгу телефона громкой связи, не влияют на записи в телефонной книге других используемых телефонов стандарта DECT.

Удаление записи

- 1 Нажмите 🏠 для перехода в главное меню.
- 2 Нажмите 📞 для доступа к телефонной книге.
- 3 Нажмите на одну из записей телефонной книги.
↳ Выбранная запись будет выделена.
- 4 Выберите ☰ > [Удалить], затем нажмите ✓ для подтверждения.
↳ Запись удалена.

7 Журнал ВЫЗОВОВ

В журнале вызовов сохранена история всех пропущенных, принятых и исходящих вызовов. В журнале вызовов сохраняется до 30 записей с информацией об имени абонента, его номере телефона, времени и дате вызова. Данная функция доступна, если пользователь оформил услугу определения номера (АОН) у соответствующего поставщика услуг.



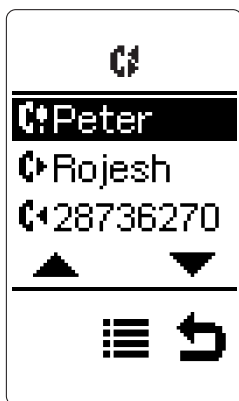

Если абонент не отключил отображение идентификационной информации, просмотр его имени и номера доступен. Записи вызовов отображены в хронологическом порядке, начиная с последнего принятого вызова в верхней части списка.



Примечание

- Перед тем как совершить вызов непосредственно из списка вызовов, проверьте правильность номера в списке вызовов.





При наличии принятых, исходящих и пропущенных вызовов на экране отображаются соответствующие значки.

-  Обозначает входящий вызов в журнале вызовов.
-  Обозначает исходящий вызов в журнале вызовов.
-  Обозначает новый пропущенный вызов в журнале вызовов.
-  Обозначает новый пропущенный вызов в журнале вызовов.

Примечание

- Если входящий вызов будет принят на беспроводной трубке, а не на телефоне громкой связи, на телефоне громкой связи он будет отмечен как пропущенный.

Сохранение номера пропущенного вызова в телефонной книге

- 1 В режиме ожидания или в главном меню нажмите .
↳ Отобразится журнал вызовов.
- 2 Выберите запись, затем нажмите , чтобы открыть меню параметров.
- 3 Выберите **[Сохр. номер]**, затем нажмите  для подтверждения.
- 4 Введите и редактируйте имя, затем нажмите  для подтверждения.
- 5 Введите и отредактируйте номер, затем нажмите  для сохранения записи.
↳ Запись сохранена.

Совет

- Нажмите  или  для прокрутки вверх или вниз.

Ответный вызов



- 1 В режиме ожидания или в главном меню нажмите .
↳ Отобразится журнал вызовов.
- 2 Нажмите на запись журнала вызовов — выбранная запись будет выделена.
- 3 Еще раз нажмите на запись журнала вызовов, чтобы выполнить вызов.







Совет

- Нажмите  или  для прокрутки вверх или вниз.

↳ Отобразится журнал вызовов.

- 2 Коснитесь  для перехода к меню параметров.
- 3 Выберите **[Удалить все]**, затем нажмите  для подтверждения.
↳ На телефонной трубке отобразятся запросы на подтверждение.
- 4 Нажмите  для подтверждения.
↳ Все записи будут удалены.

Удаление записи вызова

- 1 В режиме ожидания или в главном меню нажмите .
↳ Отобразится журнал вызовов.
- 2 Выберите запись, затем нажмите  чтобы открыть меню параметров.
- 3 Выберите **[Удалить]**, затем нажмите  для подтверждения.
↳ На телефонной трубке отобразятся запросы на подтверждение.
- 4 Нажмите  для подтверждения.
↳ Запись удалена.



Совет

- Нажмите  или  для прокрутки вверх или вниз.

Удаление всех записей вызовов





- 1 В режиме ожидания или в главном меню нажмите .

8 Настройки

Телефон





Установка громкости сигнала вызова телефонной трубки

Можно выбрать один из 5 уровней громкости сигнала вызова или параметр [Выключить].

- 1 Нажмите  для перехода в главное меню.
- 2 Выберите  > [Телефон] > [Сигналы] > [Громк. звонка], затем нажмите  для подтверждения.
- 3 Выберите уровень громкости, затем нажмите  для подтверждения.
↳ Данная настройка сохранена.

Установка сигнала вызова телефонной трубки



Доступно 5 сигналов вызова.

- 1 Нажмите  для перехода в главное меню.
- 2 Выберите  > [Телефон] > [Сигналы] > [Мелодии звон.], затем нажмите  для подтверждения.
- 3 Выберите сигнал вызова, затем нажмите  для подтверждения.
↳ Данная настройка сохранена.

Подтверждение завершения вызова

На телефоне можно указать, чтобы после выбора опции  он запрашивал подтверждение.

- 1 Нажмите  для перехода в главное меню.



- 2 Выберите  > [Телефон] > [Подтв. завершения], затем нажмите  для подтверждения.
- 3 Выберите [Вкл.]/[Выкл.], затем нажмите  для подтверждения.
↳ Данная настройка сохранена.

Беззвучный режим

Беззвучный режим может быть включен на телефоне постоянно или на определенный промежуток времени, когда вы не хотите, чтобы вас беспокоили. При выборе беззвучного режима звуковой сигнал при поступлении вызова на телефоне громкой связи отсутствует.



Примечание

- При срабатывании будильника сигнал будет слышен даже в беззвучном режиме.

- 1 Нажмите  для перехода в главное меню.
- 2 Выберите  > [Телефон] > [Сигналы] > [Беззвучно] > [Вкл./выкл.] > [Вкл.] или [Выкл.], нажмите  для подтверждения.
↳ Данная настройка сохранена.

Примечание

- При выборе параметра [Вкл.] сигнал вызова на телефоне громкой связи при поступлении входящего вызова будет отсутствовать на протяжении указанного периода времени. При выборе параметра [Выкл.] сигнал вызова на телефоне громкой связи при поступлении входящего вызова будет слышен всегда.

- 3 Выберите [Запуск и откл.], затем нажмите  для подтверждения.
- 4 Выберите время начала и окончания, а затем нажмите  для подтверждения.
↳ Данная настройка сохранена.
↳  беззвучный режим включен, текущее время выходит за пределы

установленного для данного режима периода времени. 📵
беззвучный режим включен, текущее время находится в пределах установленного для данного режима периода времени.

Выбор контактов, для которых беззвучный режим применяться не будет

Вы можете выбрать длительность задержки звукового сигнала, а также указать контакты из телефонной книги, для которых данный режим применяться не будет. Благодаря этой функции контакты из списка, для которых беззвучный режим не применяется, или абоненты, которые ожидают завершения времени задержки звукового сигнала, смогут дозвониться до вас, даже если включен беззвучный режим. Задержка звукового сигнала — это период времени, на протяжении которого звуковой сигнал при поступлении входящего вызова не будет слышен на телефоне.

- 1 Нажмите 🏠 для перехода в главное меню.
- 2 Выберите 📞 > [Телефон] > [Сигналы] > [Беззвучно], затем нажмите ✓ для подтверждения.
- 3 Выберите [Исключения], затем нажмите ✓ для подтверждения.
- 4 Для активации настройки выберите [Вкл/выкл] > [Включить], для подтверждения нажмите ✓.
- 5 Существует два варианта:
 - Выберите [Задержка], выберите параметр задержки звукового сигнала, нажмите ✓ для подтверждения.
 - Выберите [Выбрать номер], выберите контакт, для которого это значение применяться не будет. Нажмите ✓ для подтверждения. Выбранный контакт будет отмечен знаком *. Для выхода из меню нажмите ↩.

Примечание

- Если для параметра [Исключения] установлено значение [Включить] и выбрана настройка [Задержка], звуковой сигнал на телефонной трубке будет слышен только по истечении выбранного значения задержки звукового сигнала.
- Если звонит контакт, отмеченный знаком *, звонок на телефоне громкой связи будет слышен сразу же. Если контакт не отмечен знаком *, звонок на телефоне громкой связи будет слышен по истечении установленного времени задержки звукового сигнала.
- Чтобы изменения вступили в силу, при настройке исключений для контактов в беззвучном режиме или режима задержки звукового сигнала убедитесь, что для параметра [Исключения] выбрано значение [Включить].

Установка звука клавиатуры

Звук клавиатуры — это звук, воспроизводимый при нажатии кнопок на телефонной трубке.

- 1 Нажмите 🏠 для перехода в главное меню.
- 2 Выберите 📞 > [Телефон] > [Сигналы] > [Сигнал кнопка], затем нажмите ✓ для подтверждения.
- 3 Выберите [Вкл.]/[Выкл.], затем нажмите ✓ для подтверждения.
↳ Данная настройка сохранена.

Настройка даты и времени

На телефоне можно настроить дату и время.

Автоблокировка

На телефоне можно установить автоматическую блокировку экрана.





- 1 Нажмите 🏠 для перехода в главное меню.
- 2 Выберите 📞 > [Телефон] > [Автоблокировка], затем нажмите ✓ для подтверждения.

- 3 Можно выбрать параметр **[Выкл.]** или включить автоблокировку по истечении 20, 40 или 60 секунд.
- 4 Нажмите  для подтверждения.
↳ Данная настройка сохранена.

Установка языка экранного меню





Примечание

- Данная функция доступна только для моделей, поддерживающих несколько языков.
- Список доступных языков изменяется в зависимости от страны.

- 1 Нажмите  для перехода в главное меню.
- 2 Выберите  > **[Телефон]** > **[Язык]**, затем нажмите  для подтверждения.
- 3 Выберите язык и нажмите  для подтверждения.
↳ Данная настройка сохранена.



Настройка подсветки ЖК-дисплея

Дисплей телефона громкой связи оснащен подсветкой, которая облегчает работу с телефоном в условиях недостаточной освещенности. Таймер подсветки можно настроить таким образом, чтобы подсветка отключалась, когда прибор не используется.

- 1 Нажмите  для перехода в главное меню.
- 2 Выберите  > **[Телефон]** > **[Подсветка]**, затем нажмите  для подтверждения.
- 3 Можно включить или выключить подсветку или установить время автоматического отключения подсветки через 20, 40 или 60 секунд. Более длительные интервалы могут повлиять на время автономной работы от аккумулятора.
- 4 Нажмите  для подтверждения.

Калибровка













Иногда при использовании сенсорного экрана возникают проблемы ввода текста. В таком случае необходимо провести повторную калибровку экрана.

- 1 Нажмите  для перехода в главное меню.
- 2 Выберите  > **[Телефон]** > **[Калибровка]**, затем нажмите  для подтверждения.
- 3 Для подтверждения нажмите крестик.
↳ Данная настройка сохранена.

Будильник

Для телефона предусмотрен встроенный будильник.

Установка будильника

- 1 Нажмите  для перехода в главное меню.
- 2 Выберите  > **[Будильник]**, затем нажмите  для подтверждения.
- 3 Выберите **[Вкл/выкл.]** > **[Включить]**, затем нажмите  для подтверждения.
- 4 Выберите **[Время будил.]**, затем нажмите  для подтверждения.
- 5 Нажмите  /  один или несколько раз для установки времени будильника, затем нажмите  для подтверждения.
- 6 Выберите **[Повтор]**, затем нажмите  для подтверждения.
- 7 Выберите событие для будильника, затем нажмите  для подтверждения.
- 8 Выберите **[Мелод. будил.]**, затем нажмите .
- 9 Выберите мелодию из списка, затем нажмите  для подтверждения.
↳ Будильник установлен, и на экране отобразится значок .



Совет

- Нажмите ▲ / ▼ для переключения между значениями [am]/[pm].



Примечание

- Сигнал будильника будет срабатывать ежедневно в установленное время, пока не будет выбрано значение [Выкл.].

Отключение будильника

Во время звучания сигнала будильника

Чтобы выключить сигнал будильника, нажмите любую кнопку.

Перед срабатыванием сигнала будильника

- 1 Нажмите для перехода в главное меню.
- 2 Выберите > [Будильник] и нажмите для подтверждения.
- 3 Выберите [Вкл/выкл] > [Выключить], затем нажмите для подтверждения.
↳ Данная настройка сохранена.

Службы

Тип списка вызовов

Вы можете установить отображение всех вызовов или пропущенных вызовов из журнала вызовов.

Установка типа списка вызовов

- 1 Нажмите для перехода в главное меню.
- 2 Выберите > [Службы] > [Тип списка вызовов], затем нажмите для подтверждения.
- 3 Выберите параметр, затем нажмите для подтверждения.

режим ECO

Телефон громкой связи поддерживает режим ECO, позволяющий сократить мощность передачи и уровень излучения.

- 1 Нажмите для перехода в главное меню.
- 2 Выберите > [Службы] > [Режим эко], затем нажмите для подтверждения.

Доступно два режима:

- [Выключить]: мощность передачи сигнала не уменьшается.
- [Включить]:
 - В режиме Eco мощность передачи сигнала будет сокращена для минимизации излучения. Если трубка находится рядом с базовой станцией стандарта DECT, мощность передачи сигнала будет сокращена на обоих устройствах (**только для моделей CD48x, CD49x, CD68x, CD69x и SE888 Philips**). Мощность передачи сигнала увеличивается автоматически, только если трубка находится далеко от базовой станции. Активируя режим Eco на телефоне громкой связи, убедитесь, что этот режим также включен на телефонной трубке (из списка перечисленных выше). В этом режиме диапазон передачи сигнала сокращается примерно на 50 %.
 - В случае регистрации телефона громкой связи на базе, отличной от перечисленных выше, мощность передачи сигнала на телефоне громкой связи будет сокращена автоматически при нахождении рядом с базовой станцией. На базовой станции стандарта DECT мощность передачи сигнала останется на стандартном уровне. В этом случае диапазон передачи сигнала не изменится.



Совет





- Кроме режима Есо для сокращения мощности передачи сигнала и уровня излучения в данной модели телефона громкой связи используется адаптер питания, который потребляет очень мало электроэнергии в режиме ожидания.

Регистрация телефона

Перед использованием зарегистрируйте телефон на базовой станции в ручном режиме (см. 'Регистрация телефона' на стр. 7).

Восстановление настроек по умолчанию

Можно восстановить начальные заводские параметры.

- 1 Нажмите  для перехода в главное меню.
- 2 Выберите  > [Службы] > [Сброс], затем нажмите  для подтверждения.
↳ На телефонной трубке отобразится запрос на подтверждение.
- 3 Нажмите  для подтверждения.
↳ Восстановлены заводские параметры.

9 Технические данные

Дисплей

- Сенсорная панель с белой подсветкой ЖК-экрана

Основные функции телефона

- Отображение номера и имени абонента (если имя сохранено в телефонной книге)
- Время работы в режиме разговора: 10 часов
- Время работы в режиме ожидания: 160 часов

Аккумулятор

- Аккумулятор: литиево-полимерный

Адаптер

зарядное устройство

- Philips: SSW-1920EU-2, на входе: 100—240 В, 50/60 Гц 0,2 А; на выходе: 6 В при 500 мА

Потребляемая мощность

- Минимальное энергопотребление в режиме Есо: 0,01 Вт

Вес и размеры

- 62 г
- 90 x 43,5 x 29,5 мм (В x Ш x Г)

Режим Есо

Да

Радиус действия

В помещении: 50 м; на улице: 300 м

Телефонная книга и журнал вызовов

- Телефонная книга на 20 записей
- Журнал вызовов на 30 записей

10 Предупреждение

Заявление о соответствии

Philips Consumer Lifestyle настоящим заявляет, что устройство MT3120 соответствует основным требованиям и другим применимым положениям директивы 1999/5/EC. Для ознакомления с декларацией о соответствии перейдите на сайт www.p4c.philips.com.

Это изделие было разработано, испытано и изготовлено в соответствии с Европейской директивой R&TTE 1999/5/EC.

Стандарт GAP

Стандарт GAP гарантирует поддержку всеми телефонными трубками и базовыми станциями, отвечающими требованиям стандарта DECT™ GAP, минимального набора функций, независимо от модели устройства. Трубка поддерживает стандарт GAP, что гарантирует наличие следующих функций: регистрация на базовой станции, совершение и прием вызовов. Дополнительные функции могут быть недоступны при использовании с другими моделями устройств. Чтобы зарегистрировать и использовать данную телефонную трубку с отвечающей требованиям стандарта GAP базовой станцией другой марки, сначала выполните действия по регистрации трубки в соответствии с инструкциями производителя. Затем выполните инструкции, описанные в данном руководстве пользователя.

Соответствие EMF

Компания Koninklijke Philips Electronics N.V. производит и продает различные изделия потребительского назначения, которые, как и любые электронные устройства, способны излучать и принимать электромагнитные сигналы.

Одним из ведущих деловых принципов компании Philips является применение всех мер безопасности для соответствия всем действующим правовым требованиям и соответствие стандартам EMF, действующим на момент производства изделия.

Philips стремится разрабатывать, производить и продавать изделия, не оказывающие отрицательного воздействия на здоровье. Philips подтверждает, что при правильном обращении и использовании в указанных целях его изделия безопасны в соответствии с современными научными данными.

Philips активно участвует в разработке международных стандартов ЭМП и стандартов безопасности, что позволяет компании заранее применять эти стандарты при производстве изделий.



Изделие разработано и изготовлено с применением высококачественных деталей и компонентов, которые подлежат переработке и повторному использованию.



Маркировка символом перечеркнутого мусорного бака означает, что данное изделие попадает под действие директивы Европейского совета 2002/96/EC. Узнайте о раздельной утилизации электротехнических и электронных изделий согласно местному законодательству.

Действуйте в соответствии с местными правилами и не выбрасывайте отработавшее изделие вместе с бытовыми отходами. Правильная утилизация отработавшего изделия поможет предотвратить возможные негативные последствия для окружающей среды и здоровья человека.



В изделии содержится встроенный аккумулятор, который подпадает под действие директивы 2006/66/ЕС, согласно которой аккумулятор нельзя утилизировать вместе с бытовыми отходами. Узнайте о раздельной утилизации элементов питания согласно местному законодательству, так как правильная утилизация поможет предотвратить негативные последствия для окружающей среды и здоровья человека.



Прикрепленный к изделию логотип означает, что в объединенную национальную систему по восстановлению и утилизации были выплачены финансовые взносы.

Информация о безопасной утилизации

Изделие не имеет лишней упаковки. Мы попытались сделать так, чтобы упаковочные материалы легко разделялись на два типа: картон (коробка) и полиэтилен (мешки, защитный пенопластовый лист). Материалы, из которых изготовлена система, могут быть переработаны и вторично использованы специализированными предприятиями. Соблюдайте местные нормативные требования по утилизации упаковочных материалов, выработавших ресурс элементов питания и старого оборудования.

Извлечение аккумулятора

Если в вашей стране отсутствует система сбора/утилизации электронных изделий, в целях защиты окружающей среды по окончании срока эксплуатации телефона извлеките и утилизируйте аккумулятор.

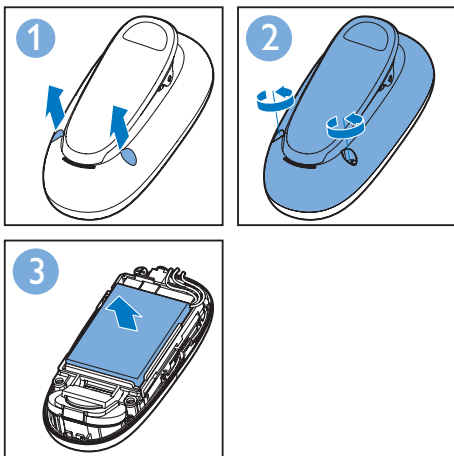

11 Часто задаваемые вопросы

Как подключить телефон громкой связи к другим телефонам?

Выберите пункт  >  > [Службы] > [Регистр.].



Совет

- Для получения дополнительной информации см. главу "Начало работы", раздел "Регистрация телефона".

На экране не отображаются полосы-индикаторы уровня сигнала.

- Телефонная трубка вне диапазона действия базовой станции. Переместите ее ближе к базовой станции.
- Убедитесь, что телефон зарегистрирован для работы с базовой станцией.



Совет

- Для получения дополнительной информации см. главу "Начало работы", раздел "Регистрация телефона".

Телефон не подключается к базовой станции/отсутствует гудок.

Телефон не зарегистрирован, то есть не установлена связь с базовой станцией. Зарегистрируйте трубку на базовой станции.

Что делать, если зарегистрировать телефон на базовой станции не удастся?

Память базовой станции заполнена. Отмените регистрацию неиспользуемых трубок и повторите попытку.

Отсутствует гудок

- Проверьте подключение телефона.

- Телефонная трубка вне диапазона действия базовой станции. Переместите ее ближе к базовой станции.

Телефон не заряжается, хотя подключен к источнику питания.

- Проверьте подключение к источнику питания и убедитесь, что адаптер для зарядки правильно подсоединен к телефону.
- Убедитесь, что телефон включен.

Экран не светится

- Убедитесь, что аккумуляторы заряжены.
- Проверьте наличие электропитания, а также подключение телефона к зарядному устройству.

Низкое качество звука (помехи, эхо и т. д.)

- Телефонная трубка расположена рядом с границей рабочего диапазона. Переместите ее ближе к базовой станции.
- Помехи вызваны расположенными рядом с телефоном электрическими приборами. Поместите базовую станцию на достаточном расстоянии от данных приборов.
- Телефон расположен рядом с толстыми стенами. Поместите базовую станцию на достаточном расстоянии от стен.

Нет сигнала с телефонной трубки.

Убедитесь, что сигнал вызова телефонной трубки включен.

Не работает определитель номера.

- Услуга не подключена. Обратитесь к поставщику услуг.
- Информация об абоненте скрыта или недоступна.
- Не все базовые станции стандарта DECT поддерживают функцию определения номера, совместимую с данной моделью телефона.

На устройстве установлен 6-значный PIN-код, а на телефоне громкой связи можно ввести только 4-значный код.

PIN-код длиной более 4 знаков ввести на телефоне громкой связи нельзя. В этом случае измените PIN-код на базовой станции

на 4-значный (например: 0000) и повторите процесс регистрации.

На телефоне громкой связи не работает внутренняя связь.

Внутренняя связь на этом телефоне не поддерживается.



Примечание

- Если не удастся устранить проблему с помощью приведенных выше решений, отключите и включите телефон и повторите попытку.

12 Приложение

Таблицы ввода текста и цифр

Кнопка Символы верхнего регистра (для языков: английский, французский, немецкий, итальянский, турецкий, португальский, испанский, нидерландский, датский, финский, норвежский, шведский, румынский, польский, чешский, венгерский, словенский, словацкий, хорватский, литовский, эстонский, латышский, болгарский)

0	Пробел . 0 , / ; : " ' ! ; ? ; * + - % \ ^ ~
1	1 @ _ # = < > () & € £ \$ ¥ [] { } ¢ § ...
2	A B C 2 à â ã ä å ä å ä ç ç
3	D E F 3 è é ê ë ê ë ì í
4	G H I 4 ĝ ħ ï ï ï ħ
5	J K L 5 Λ
6	M N O 6 ñ ó ô õ ö
7	P Q R S 7 β § š Π Θ Σ
8	T U V 8 ù ú û ü ü ü
9	W X Y Z 9 ø Ω Ξ Ψ Ž

Кнопка Символы нижнего регистра (для языков: английский, французский, немецкий, итальянский, турецкий, португальский, испанский, нидерландский, датский, финский, норвежский, шведский)

0	Пробел . 0 , / ; : " ' ! ; ? ; * + - % \ ^ ~
1	1 @ _ # = < > () & € £ \$ ¥ [] { } ¢ § ...
2	a b c 2 à â ã ä å ä å ä ç ç
3	d e f 3 è é ê ë è è ë ì í

4	g h i 4 ĝ ħ ï ï ï ħ
5	j k l 5 Λ
6	m n o 6 ñ ó ô õ ö
7	p q r s 7 β § š Π Θ Σ
8	t u v 8 ù ú û ü ü ü
9	w x y z 9 ø Ω Ξ Ψ Ž

Кнопка Символы верхнего регистра (греческий язык)

0	Пробел . 0 , / ; : " ' ! ; ? ; * + - % \ ^ ~
1	1 @ _ # = < > () & € £ \$ ¥ [] { } ¢ § ...
2	A B Γ 2 A B C Æ Ä Å Ç
3	Δ E Z 3 D E F É
4	H Θ I 4 G H I
5	K Λ M 5 J K L
6	N Ξ O 6 M N O Ñ Ö
7	Π Ρ Σ 7 P Q R S
8	T Υ Φ 8 T U V Ü
9	X Ψ Ω 9 W X Y Z Ø

Кнопка Символы нижнего регистра (греческий язык)

0	Пробел . 0 , / ; : " ' ! ; ? ; * + - % \ ^ ~
1	1 @ _ # = < > () & € £ \$ ¥ [] { } ¢ § ...
2	α β γ 2 a b c à æ ä å
3	δ ε ζ 3 d e f è é
4	η θ ι 4 g h i ï
5	κ λ μ 5 j k l Λ
6	ν ξ ο 6 m n o ñ ö
7	π ρ σ ς 7 p q r s β
8	τ υ φ 8 t u v ü
9	χ ψ ω 9 w x y z ø

Кнопка Символы верхнего регистра (сербский язык)

0	Пробел . 0 , / ; : " ' ! ; ? ; * + - % \ ^ ~
1	1 @ _ # = < > () & € £ \$ ¥ [] { } ¢ § ...

2	А В С Ъ Ѓ Ђ 2 А Б В Г
3	Д Е Ф Ј Ѓ 3 Д Е Ж 3 Д Ф
4	Г Н І Љ 4 И Й К Л Г
5	Ј К Л Њ 5 М Н О П Л
6	М Н О Ћ 6 Р С Т У
7	Р Q R S □ Š 7 Ф Х Ц Ч П Θ Σ Β
8	Т U V 8 Ш Щ Ъ Ы
9	W X Y Z Ž 9 Ъ Э Ю Я Ω Ξ Ψ

Кнопка Символы нижнего регистра (сербский язык)

0	Пробел . 0 , / ; " ' ! ; ? ; * + - % \ ^ ~
1	1 @ _ # = < > () & € £ \$ ¥ [] { } ¨ § ...
2	a b c Ъ Ѓ Ђ 2 А Б В Г
3	d e f Ј Ѓ 3 Д Е Ж 3
4	g h i Љ 4 И Й К Л
5	j k l Њ 5 М Н О П
6	m n o Ћ 6 Р С Т У
7	p q r s □ Š 7 Ф Х Ц Ч П Θ Σ Β
8	t u v Ј j 8 Ш Щ Ъ Ы
9	w x y z Ž 9 Ъ Э Ю Я Ω Ξ Ψ

Кнопка Символы верхнего регистра (русский и украинский языки)

0	Пробел . 0 , / ; " ' ! ; ? ; * + - % \ ^ ~
1	1 @ _ # = < > () & € £ \$ ¥ [] { } ¨ § ...
2	А Б В Г 2 Г А В С Æ Ä Å Ç
3	Д Е Ё Ж 3 З € Д Е Ф Ё Δ Ф
4	И Й К Л 4 І Ğ Н І Г
5	М Н О П 5 Ј К Л Л
6	Р С Т У 6 М Н О Ñ Ö
7	Ф Х Ц 7 P Q R S П Θ Σ Β
8	Ш Щ Ъ Ы 8 T U V Ü
9	Ь Э Ю Я 9 W X Y Z Ø Ω Ξ Ψ

Кнопка Символы нижнего регистра (русский и украинский языки)

0	Пробел . 0 , / ; " ' ! ; ? ; * + - % \ ^ ~
---	--

1	1 @ _ # = < > () & € £ \$ ¥ [] { } ¨ § ...
2	a b v r 2 a b c à æ ä å
3	д е ё ж з 3 e d e f è é Δ Ф
4	и й к л 4 i ğ h i i Г
5	м н о п 5 j k l Л
6	р с т у 6 m n o ñ ö ò
7	ф х ц ч 7 p q r s П Θ Σ Β
8	ш щ ъ ы 8 t u v ü ù
9	ь э ю я 9 w x y z ø Ω Ξ Ψ



CE 0979

Specifications are subject to change without notice
© 2012 Koninklijke Philips Electronics N.V.
All rights reserved.

