



LASERJET PRO 400

Руководство пользователя



M401



Принтер серии HP LaserJet Pro 400 M401

Руководство пользователя

Авторские права и лицензия

© 2012 Copyright Hewlett-Packard Development Company, L.P.

Копирование, адаптация или перевод без предварительного письменного разрешения запрещены, за исключением случаев, разрешенных законом об авторских правах.

Информация, содержащаяся в этом документе, может быть изменена без предварительного уведомления.

Гарантии на изделия и услуги HP устанавливаются в специальных гарантийных положениях, прилагаемых к таким изделиям и услугам. Ничто из сказанного в настоящем документе не должно истолковываться как дополнительная гарантия. HP не несет ответственности за технические или редакторские ошибки или упущения, содержащиеся в настоящем документе.

Edition 2, 4/2012

Номер изделия: CF270-90928

Информация о товарных знаках

Adobe®, Acrobat® и PostScript® являются зарегистрированными товарными знаками Adobe Systems Incorporated.

Название Apple и логотип Apple являются товарными знаками компании Apple Computer, Inc., зарегистрированными в США и других странах/регионах. iPod являются товарным знаком компании Apple Computer, Inc. Устройства iPod предназначены только для легального копирования с разрешения правообладателя. Не воруйте музыку!

Bluetooth является товарным знаком его собственника и используется компанией Hewlett-Packard по лицензии.

Java™ является зарегистрированным в США товарным знаком Sun Microsystems Inc.

Microsoft®, Windows®, Windows XP® и Windows Vista® являются зарегистрированными в США товарными знаками Microsoft Corporation.

UNIX® является зарегистрированным товарным знаком Open Group.

Содержание

1 Знакомство с устройством	1
Изображения изделия	2
Вид спереди	2
Вид изделия сзади	3
Серийный номер и расположение номера модели	3
Устройство панели управления	4
ЖК — панель управления	4
Сенсорная панель управления	5
Главный экран сенсорной панели управления	7
Печать отчетов устройства	8
Печать отчетов устройства с ЖК — панели управления	9
Печать отчетов устройства с сенсорной панели управления	9
Отказ от совместного использования принтера	9
2 Лоток для бумаги	11
Поддерживаемые форматы бумаги	12
Поддерживаемые типы бумаги	14
Загрузка входного лотка	15
Загрузка лотка 1	15
Загрузка лотка 2	16
Загрузка в дополнительный лоток 3	18
3 Печать	21
Поддерживаемые драйверы печати для (Windows)	22
Изменение настроек задания печати (Windows)	24
Приоритет при изменении параметров заданий печати	24
Изменение параметров всех заданий печати до закрытия программного обеспечения	24
Изменение параметров по умолчанию для всех заданий печати	25
Изменение параметров конфигурации продукта	25
Изменение настроек задания печати (Mac OS X)	26

Приоритет при изменении параметров заданий печати	26
Изменение параметров всех заданий печати до закрытия программного обеспечения	26
Изменение параметров всех заданий печати	26
Изменение параметров конфигурации продукта	27
Задания печати в Windows	28
Использование ярлыка печати (Windows)	28
Создание ярлыка печати (Windows)	29
Автоматическая печать на обеих сторонах в Windows	31
Печать на обеих сторонах вручную в Windows	32
Печать нескольких страниц на листе в Windows	34
Выбор ориентации страницы (Windows)	36
Выбор типа бумаги (Windows)	37
Печать первой и последней страниц на бумаге другого типа (Windows)	38
Масштабирование документа под формат страницы (Windows)	40
Создание буклета (Windows)	41
Задания печати в Mac OS X	43
Использование предварительных установок печати (Mac OS X)	43
Создание предварительных установок печати (Mac OS X)	43
Автоматическая двусторонняя печать (Mac OS X)	43
Двусторонняя печать в ручном режиме (Mac OS X)	44
Печать нескольких страниц на одном листе бумаги (Mac OS X)	45
Выбор ориентации страницы (Mac OS X)	45
Выбор типа бумаги (Mac OS X)	45
Печать обложки с помощью (Mac OS X)	46
Масштабирование документа под формат страницы (Mac OS X)	46
Создание буклета (Mac OS X)	46
Дополнительные задания печати (Windows)	47
Отмена задания печати (Windows)	47
Выбор формата бумаги (Windows)	47
Выбор произвольного формата бумаги (Windows)	47
Печать водяных знаков (Windows)	48
Дополнительные задания печати (Mac OS X)	49
Отмена задания печати (Mac OS X)	49
Выбор формата бумаги (Mac OS X)	49
Выбор произвольного формата бумаги (Mac OS X)	49
Печать водяных знаков (Mac OS X)	49
Печать архивного качества	51
Создание отпечатков архивного качества (ЖК — панель управления)	51
Создание отпечатков архивного качества (сенсорная панель управления)	51
Использование HP ePrint	52

Настройка функции HP ePrint (ЖК — панель управления)	52
Настройка функции HP ePrint (сенсорная панель управления)	53
Использование AirPrint	54
Непосредственная печать через USB-порт	55

4 Управление и обслуживание 57

Использование утилиты HP Reconfiguration Utility для изменения способа подключения устройства	58
Настройка прямой беспроводной печати HP	59
Использование приложений веб-служб HP	60
Использование приложений веб-служб HP (ЖК — панель управления)	60
Использование приложений веб-служб HP (сенсорная панель управления)	60
Настройка параметров IP-сети	61
Просмотр и изменение сетевых параметров	61
Настройка параметров TCP/IP IPv4 вручную с панели управления	61
Настройка параметров TCP/IP IPv4 вручную с ЖК — панели управления	61
Настройка параметров TCP/IP IPv4 вручную с сенсорной панели управления	62
Изменение сетевого имени устройства	62
Скорость подключения и параметры двусторонней печати	63
Параметры соединения и дуплексного режима (ЖК — панель управления)	63
Параметры соединения и дуплексного режима (сенсорная панель управления)	63
Панель инструментов устройства HP (Windows)	65
HP Utility для Mac OS X	67
Откройте утилиту HP Utility	67
Функции HP Utility	67
HP Web Jetadmin	68
Функции безопасности устройства	69
Блокировка устройства	69
Установка или изменение пароля устройства	69
Параметры экономного режима	71
Печать в экономичном режиме (EconoMode)	71
Настройка задержки ожидания	71
Настройка задержки ожидания (ЖК — панель управления)	71
Настройка задержки ожидания (сенсорная панель управления)	72
Установка задержки автоматического выключения	72
Установка задержки автоматического выключения (ЖК — панель управления)	72

Установка задержки автоматического выключения (сенсорная панель управления)	73
Использование картриджей с заканчивающимся ресурсом	74
Включение и отключение параметров "при очень низком уровне" (ЖК — панель управления)	74
Включение и отключение параметров "при очень низком уровне" (сенсорная панель управления)	75
Хранение и переработка расходных материалов	76
Утилизация расходных материалов	76
Хранение картриджа с тонером	76
Инструкции по замене	77
Замена картриджа с тонером	77
Память	80
Обновление микропрограммы	81
Обновление микропрограммы вручную (ЖК — панель управления)	81
Обновление микропрограммы вручную (сенсорная панель управления)	81
Настройка автоматического обновления микропрограммы устройства (ЖК — панель управления)	81
Настройка автоматического обновления микропрограммы устройства (сенсорная панель управления)	82
5 Устранение неполадок	83
Контрольный список устранения неполадок	84
Шаг 1. Убедитесь, что устройство правильно настроено	84
Шаг 2. Проверьте проводное или беспроводное подключение	84
Шаг 3. Проверьте панель управления на наличие сообщений об ошибках	85
Шаг 4. Проверьте бумагу	85
Шаг 5. Проверьте программное обеспечение	85
Шаг 6. Протестируйте функции печати	85
Шаг 7. Проверка картриджа с тонером	85
Шаг 8. Попробуйте отправить задание печати с компьютера	86
Восстановление заводских настроек по умолчанию	87
Восстановление заводских настроек по умолчанию (ЖК — панель управления)	87
Восстановление заводских настроек по умолчанию (сенсорная панель управления)	87
Справочная система панели управления	88
Интерпретация сообщений панели управления	89
Типы сообщений панели управления	89
Сообщения панели управления	89
10.x000 — ошибка расходного материала	89
50.x Ошибка термоэлемента Выключите и включите устройство	89

Загрузите лоток <X> Нажмите [ОК] для доступного носителя	90
Загрузите лоток <X> <ТИП> <ФОРМАТ>	90
Загрузите лоток 1 <ТИП> <ФОРМАТ>	90
Загрузите лоток 1 ОБЫЧНАЯ <ФОРМАТ> Режим очистки	90
Задн. дверца откр.	90
Замените черный картридж	91
Замятие в лотке <X> Устраните замятие и Нажмите [ОК]	91
Замятие: <location>	91
Недопустимый драйвер Нажмите [ОК]	91
Недост. памяти Нажмите [ОК]	92
Неподдерживаемый черный картридж [ОК] - продолжить	92
Непредвиденный формат бумаги в лотке <X> Загрузите <формат> Нажмите [ОК]	92
Низкий уровень расходных материалов	92
Низкий уровень черного картриджа	93
Открыта дверца	93
Очень низкий уровень черного картриджа	93
Очистка	93
Ош. вентилят. 57 Выключите и включите устройство	94
Ошиб.обсл-ия 79 Выключите и включите устройство	94
Ошибка 49 Выключите и включите устройство	94
Ошибка 51.XX Выключите и включите устройство	94
Ошибка 54.XX Выключите и включите устройство	95
Ошибка 55.X Выключите и включите устройство	95
Ошибка 59.X Выключите и включите устройство	95
Ошибка 79 Выключите и включите устройство	96
Ошибка печати Нажмите [ОК]	96
Ошибка устройства Нажмите [ОК]	96
Подача вручную <ФОРМАТ>, <ТИП> Нажмите [ОК] для доступного носителя	96
Руч. двуст. печ. Загрузите лоток <X> Нажмите [ОК]	97
Сбой печати, нажмите ОК. Если ош. повтор., выкл. и вкл. снова.	97
Удаление упаковочного материала с картриджа с тонером	97
Установите черный картридж	97
Установлен использованный черный картридж [ОК] - продолжить	98
Установлен подлинный расходный материал HP	98
Неправильная подача бумага и возникновение замятий	99
Устройство не захватывает бумагу	99
Устройство захватывает больше одного листа бумаги	99
Предотвращение замятий бумаги	99
Устранение замятий	101

Места возникновения замятий бумаги	101
Устранение замятия в лотке 1	101
Устранение замятия в лотке 2	103
Устранение замятий в дополнительной лотке 3	105
Устранение замятий в выходной лотке	106
Устранение замятия в области блока двусторонней печати	107
Устранение замятия в области термофиксатора	108
Улучшение качества печати	109
Проверка параметра типа бумаги (Windows)	109
Проверка параметра типа бумаги (Mac OS X)	109
Проверка статуса картриджа с тонером	110
Печать страницы состояния расходных материалов (ЖК — панель управления)	110
Печать страницы состояния расходных материалов (сенсорная панель управления)	110
Проверка статуса расходных материалов	110
Печать страницы очистки	111
Печать страницы очистки (ЖК — панель управления)	111
Печать страницы очистки (сенсорная панель управления)	111
Проверка повреждения картриджа с тонером	111
Проверка бумаги и среды печати	112
Используйте бумагу, которая соответствует требованиям HP	112
Проверка параметров окружающей среды	113
Проверка параметров задания печати	113
Проверка параметров режима EcoMode	113
Использование наиболее подходящего драйвера печати	113
Устройство не печатает или печать выполняется слишком медленно	115
Устройство не печатает	115
Устройство медленно печатает	116
Устранение неполадок с непосредственной печатью через USB-порт	117
Меню "USB-привод" не открывается при использовании USB-накопителя	117
Не удается распечатать файл с USB-устройства хранения данных	118
Файл, который следует печатать, не указан в меню "USB-привод"	118
Решение проблем прямого подключения	119
Решение проблем проводной сети	120
Некачественное подключение на физическом уровне	120
В компьютере используется неверный IP-адрес устройства	120
Компьютер не может связаться с устройством	121
В устройстве используется неверное подключение и неправильные параметры двусторонней печати	121

Новое программное обеспечение может вызывать неполадки с совместимостью	121
Неправильные настройки компьютера или рабочей станции	121
Устройство отключено или настройки сети неверны	121
Решение проблем беспроводной сети	122
Контрольный список для проверки беспроводного соединения	122
Устройство перестает печатать после завершения настройки беспроводного соединения	123
Устройство не печатает, а на компьютере установлен межсетевой экран стороннего разработчика	123
Беспроводное соединение не работает после перемещения беспроводного маршрутизатора или устройства	123
Невозможно подсоединить дополнительные компьютеры к устройству с функциями беспроводной связи	123
Устройство с беспроводным соединением теряет связь при подсоединении к виртуальной частной сети (VPN)	124
Сеть не представлена в списке беспроводных сетей	124
Беспроводная сеть не функционирует	124
Выполнение диагностического теста беспроводной сети	125
Уменьшение помех в беспроводной сети	125
Устранение неполадок программного обеспечения устройства в ОС Windows	126
В папке принтеров отсутствует драйвер печати для данного устройства	126
Во время установки ПО появилось сообщение об ошибке	126
Устройство находится в режиме готовности, но печать не выполняется	126
Устранение неполадок программного обеспечения устройства в ОС Mac OS X	128
Драйвер печати не появляется в списке "Принтеры и факсы" или "Печать и сканирование"	128
Название устройства не отображается в списке "Принтеры и факсы" или "Печать и сканирование"	128
Драйвер печати не выполняет автоматическую настройку выбранного устройства в списке "Принтеры и факсы" или "Печать и сканирование"	128
Задание печати не было отправлено на нужное устройство	129
При подключении с помощью USB-кабеля устройство не появляется в списке "Принтеры и факсы" или "Печать и сканирование" после выбора драйвера	129
При USB-соединении используется универсальный драйвер печати	130
Удаление программного обеспечения (Windows)	131
Удаление программного обеспечения (Mac OS X)	132
6 Расходные материалы и дополнительные принадлежности	133
Заказ комплектующих, дополнительных принадлежностей и расходных материалов	134
Политика фирмы HP относительно расходных материалов других производителей	134
Веб-сайт HP по вопросам защиты от подделок	134

1 Знакомство с устройством

- [Изображения изделия](#)
- [Печать отчетов устройства](#)
- [Отказ от совместного использования принтера](#)

Изображения изделия

Вид спереди

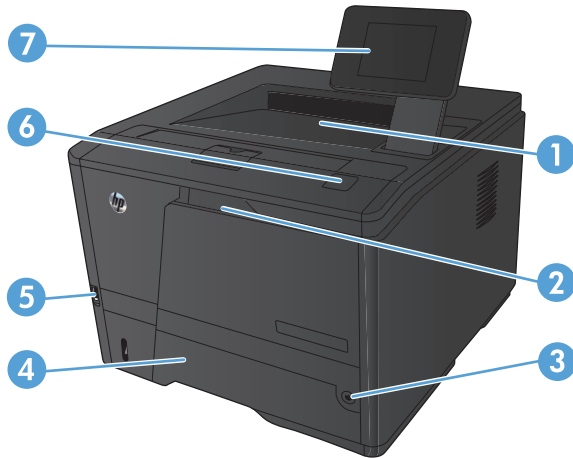

1	Выходной лоток
2	Лоток 1
3	Кнопка питания
4	Лоток 2
5	Порт USB для непосредственной печати с устройства (только HP LaserJet Pro 400 M401dn и HP LaserJet Pro 400 M401dw)
6	Защелка дверцы картриджа с тонером
7	ЖК — панель управления или цветная сенсорная панель управления (только HP LaserJet Pro 400 M401dn и HP LaserJet Pro 400 M401dw)

Вид изделия сзади

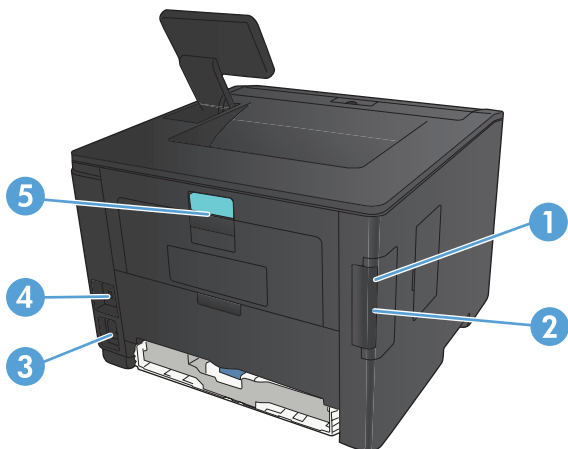

1	Высокоскоростной порт USB 2.0.
2	Сетевой порт (все модели, кроме HP LaserJet Pro 400 M401a и HP LaserJet Pro 400 M401d)
3	Разъем питания
4	Разъем замка блокировки кабельного типа
5	Фиксатор задней дверцы для устранения замятий

Серийный номер и расположение номера модели

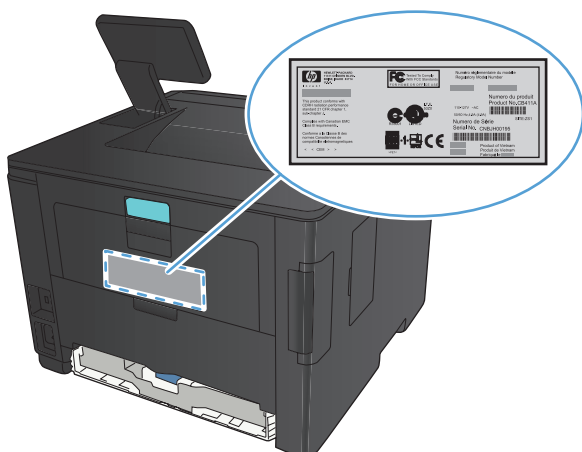

Серийный номер и номер модели устройства расположены на наклейке на задней стенке изделия.

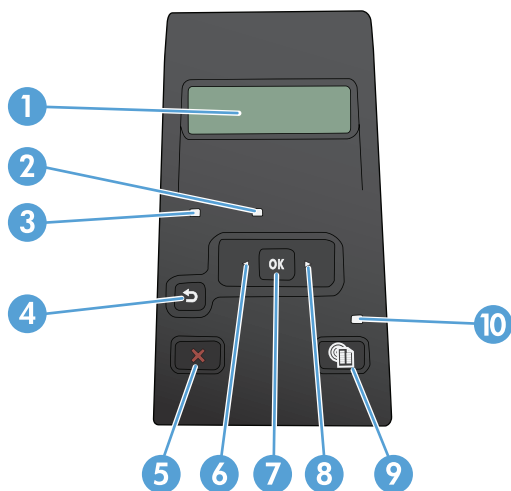

Устройство панели управления

ЖК — панель управления



1	Экран панели управления: На дисплее отображается информация о продукте. Меню на дисплее используется для установки параметров продукта.
2	Индикатор "Внимание" (янтарный) Индикатор "Внимание" мигает, когда требуется вмешательство пользователя.
3	Индикатор "Готов" (зеленый): Индикатор "Готов" горит, когда принтер готов к печати. Он мигает, когда устройство получает данные печати или находится в режиме сна.
4	Кнопка "Стрелка назад"  : Используйте эту кнопку для выполнения следующих действий. <ul style="list-style-type: none">• Выход из меню панели управления.• Возвращение к предыдущему меню списка подменю.• Возвращение к предыдущему пункту меню в списке подменю (без сохранения изменений в элементе меню).
5	Кнопка Отмена  : Нажмите эту кнопку для отмены задания печати, когда мигает индикатор "Внимание", или для выхода из меню панели управления.
6	Кнопка "Стрелка влево"  : Эта кнопка используется для навигации по меню или для уменьшения значения, отображаемого на экране.
7	Кнопка OK: Кнопка OK используется при следующих действиях: <ul style="list-style-type: none">• Открытие меню панели управления.• Открытие подменю, которое отображается на экране панели управления.• Выбор пункта меню.• Сброс ошибок.• Запуск задания печати в ответ на запрос с панели управления (например, при выводе на панели управления сообщения [OK] - продолжить).

8	Кнопка "Стрелка вправо" ►: Эта кнопка используется для навигации по меню или для увеличения значения, отображаемого на экране.
9	Кнопка Настройка ⚙️: Эта кнопка используется для быстрого доступа к меню Настройка .
10	Светодиодный индикатор. Этот индикатор не используется в данном устройстве.

Сенсорная панель управления

 **ПРИМЕЧАНИЕ.** Сенсорной панелью управления оснащены модели HP LaserJet Pro 400 M401dn и HP LaserJet Pro 400 M401dw.

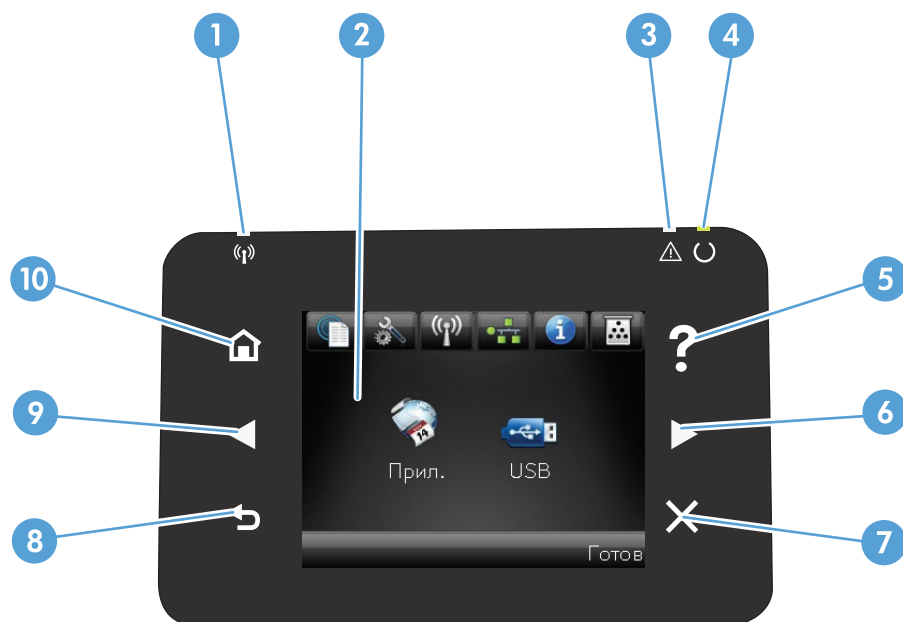

1	Индикатор беспроводной передачи данных: показывает, включена ли беспроводная сеть. Индикатор мигает во время подключения устройства к беспроводной сети (только для модели HP LaserJet Pro 400 M401dw).
2	Сенсорный экран
3	Индикатор "Внимание": указывает на наличие проблемы
4	Индикатор готовности: показывает, что устройство готово
5	Кнопка "Справка" и индикатор: обеспечивает доступ к справочной системе панели управления
6	Правая кнопка со стрелкой и индикатор: перемещает курсор вправо или перемещает изображение экрана на следующий экран ПРИМЕЧАНИЕ. Данная кнопка загорается, только если текущий экран может использовать эту функцию.
7	Кнопка отмены и индикатор: используется для сброса настроек, отмены текущего задания или выхода из текущего экрана ПРИМЕЧАНИЕ. Данная кнопка загорается, только если текущий экран может использовать эту функцию.

8	Клавиша "Назад" и индикатор: возвращает на предыдущий экран ПРИМЕЧАНИЕ. Данная кнопка загорается, только если текущий экран может использовать эту функцию.
9	Левая кнопка со стрелкой и индикатор: используется для перемещения курсора влево ПРИМЕЧАНИЕ. Данная кнопка загорается, только если текущий экран может использовать эту функцию.
10	Кнопка главного экрана и индикатор: используется для перехода на главный экран





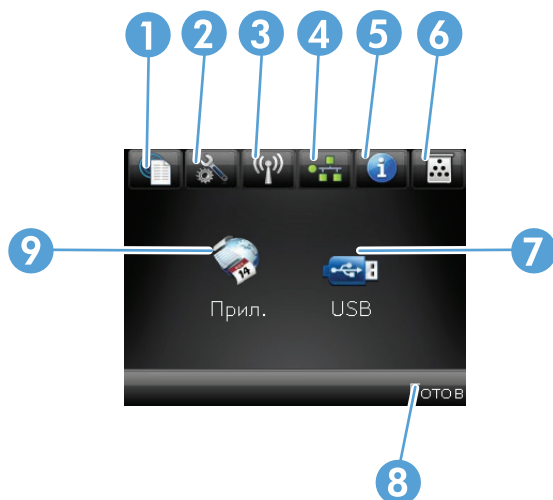

Главный экран сенсорной панели управления

 **ПРИМЕЧАНИЕ.** Сенсорной панелью управления оснащены модели HP LaserJet Pro 400 M401dn и HP LaserJet Pro 400 M401dw.

Главный экран дисплея обеспечивает доступ к функциям устройства и отображает его текущее состояние.

 **ПРИМЕЧАНИЕ.** В зависимости от конфигурации продукта отображаемые на главном экране функции могут изменяться. Для некоторых языков структура панели может быть другой.



1	<p>Кнопка Веб-службы : быстрый доступ к функциям веб-служб HP, включая HP ePrint</p> <p>HP ePrint представляет собой средство печати документов путем их отправки по адресу электронной почты устройства с любого устройства, поддерживающего работу с электронной почтой.</p>
2	<p>Кнопка Настройка : обеспечивает доступ к главным меню</p>
3	<p>Кнопка Беспроводное соединение : используется для перехода в меню Беспров. меню и для получения сведений о беспроводной сети (только для модели HP LaserJet Pro 400 M401dw)</p> <p>ПРИМЕЧАНИЕ. При подсоединении к беспроводной сети вместо данного значка появляется ряд столбцов, отображающих силу сигнала.</p>
4	<p>Кнопка  Сеть: используется для перехода к настройкам и сведениям о сети (только для моделей HP LaserJet Pro 400 M401n, HP LaserJet Pro 400 M401dn и HP LaserJet Pro 400 M401dw). Из экрана сетевых настроек можно распечатать страницу Статистика сети.</p>
5	<p>Кнопка Информация : просмотр информации о состоянии устройства. Из экрана состояния можно распечатать страницу Отчет о конфигурации.</p>
6	<p>Кнопка Расходные материалы : информация о состоянии расходных материалов. Из экрана состояния расходных материалов можно распечатать страницу Состояние расходных материалов.</p>
7	<p>Кнопка Приложения: используется для перехода в меню Приложения для печати напрямую из веб-приложений, загруженных с веб-сайта HPePrintCenter (www.hpeprintcenter.com)</p>
8	<p>Состояние продукта</p>
9	<p>Кнопка USB: обеспечивает быстрый доступ к меню USB-привод</p>

Печать отчетов устройства

Отчеты хранятся в памяти устройства. Эти страницы помогают в диагностике и решении проблем устройства.



ПРИМЕЧАНИЕ. Если при установке язык устройства был выбран неправильно, можно выбрать его вручную, чтобы информационные страницы печатались на одном из поддерживаемых языков. Измените язык с помощью меню **Настройка системы** панели управления или с помощью встроенного веб-сервера.

Из меню **Отчеты** можно распечатать несколько информационных страниц об устройстве.

Пункт меню	Описание
Демонстрационная страница	Печать страницы, по которой можно определить качество печати
Структура меню	Печать карты меню контрольной панели. В карте меню перечисляются все активные параметры для каждого меню.
Отчет о конфигурации	Печать списка всех параметров продукта. Если продукт подключен к сети, сюда включается информация о сети.
Состояние расходных материалов	Печать состояния каждого картриджа с тонером, включая следующую информацию: <ul style="list-style-type: none">• Приблизительный остаточный ресурс картриджа в процентах• Осталось чернил на страниц• Номер детали для картриджа с тонером HP• Число распечатанных страниц.• Информация о заказе новых картриджей с тонером HP и утилизации использованных
Статистика сети	Печать списка всех сетевых параметров устройства (все модели, кроме HP LaserJet Pro 400 M401a и HP LaserJet Pro 400 M401d)
Страница расхода	Печатает список страниц PCL, PCL 6 и PS, замятых и неверно поданных страниц, статистика монохромной (черно-белой) и цветной печати; отчет о количестве отпечатанных страниц.
Список шрифтов PCL	Печать списка всех установленных шрифтов PCL.
Список шрифтов PS	Печать списка всех установленных шрифтов PostScript (PS).
Список шрифтов PCL6	Печать списка всех установленных шрифтов PCL6.
Страница обслуж.	Печать отчета об обслуживании.

Печать отчетов устройства с ЖК — панели управления

1. На панели управления нажмите кнопку **OK**, чтобы открыть меню.
2. Откройте меню **Отчеты**.
3. Выберите отчет, который необходимо распечатать, и нажмите кнопку **OK**, чтобы распечатать его.

Печать отчетов устройства с сенсорной панели управления

1. На главном экране панели управления устройством нажмите кнопку **Настройка** .
2. Нажмите кнопку **Отчеты**.
3. Нажмите на название отчета, который требуется напечатать.

Отказ от совместного использования принтера

HP не поддерживает одноранговые сети, поскольку эта возможность является функцией операционных систем Microsoft, но не драйверов принтера HP. Перейдите на веб-сайт Microsoft по адресу www.microsoft.com.

2 Лоток для бумаги

- [Поддерживаемые форматы бумаги](#)
- [Поддерживаемые типы бумаги](#)
- [Загрузка входного лотка](#)

Поддерживаемые форматы бумаги

Данное изделие поддерживает несколько форматов бумаги и адаптировано для работы с разнообразными носителями.



ПРИМЕЧАНИЕ. Для получения наилучших результатов выбирайте правильный тип и формат бумаги в драйвере перед печатью.

Таблица 2-1 Поддерживаемые форматы бумаги и печатных носителей

Формат и размеры	Лоток 1	Лоток 2	Дополнительный лоток 3 на 500 листов	Дуплексер (только дуплексные модели)
Letter 216 x 279 мм	✓	✓	✓	✓
Legal 216 x 356 мм	✓	✓	✓	✓
A4 210 x 297 мм	✓	✓	✓	✓
A5 148 x 210 мм	✓	✓	✓	
A6 105 x 148 мм	✓	✓	✓	
B5 (JIS) 182 x 257 мм	✓	✓	✓	
Executive 184 x 267 мм	✓	✓	✓	
Открытки (JIS) 100 x 148 мм	✓			
Двойные почтовые карточки (JIS) 148 x 200 мм	✓			
16K 184 x 260 мм	✓			
16K 195 x 270 мм	✓			
16K 197 x 273 мм	✓			

Таблица 2-1 Поддерживаемые форматы бумаги и печатных носителей (продолжение)

Формат и размеры	Лоток 1	Лоток 2	Дополнительный лоток 3 на 500 листов	Дуплексер (только дуплексные модели)
8,5" x 13" 216 x 330 мм	✓	✓	✓	
Конверт Commercial #10 105 x 241 мм	✓			
Конверт B5 ISO 176 x 250 мм	✓			
Конверт C5 ISO 162 x 229 мм	✓			
Конверт DL ISO 110 x 220 мм	✓			
Конверт Monarch 98 x 191 мм	✓			
Нестандартный От 76 x 127 мм до 216 x 356 мм	✓			

Поддерживаемые типы бумаги

Полный список бумаги HP, поддерживаемой данным устройством, расположен по адресу www.hp.com/support/ljm401series.

Тип бумаги (панель управления)	Тип бумаги (драйвер печати)	Лоток 1	Лоток 2	Дополнительный лоток 3 на 500 листов	Дуплексер (только дуплексные модели)
ОБЫЧНАЯ 75–95 Г	Обычная	✓	✓	✓	✓
HP EcoSMART Lite	HP EcoSMART Lite	✓	✓	✓	✓
ЛЕГКАЯ 60-74 Г	Легкая 60-74 г	✓	✓	✓	✓
Средней плотности 96–110 г	Средней плотности	✓	✓	✓	✓
ПЛОТНАЯ 111–130 Г	Плотная 111–130 г	✓	✓	✓	
СВЕРХПЛОТН. 131–175 Г	Сверхплотная 131–175 г	✓			
ПРОЗРАЧ. ПЛЕНКА	Монохромная лазерная прозрачная пленка	✓	✓	✓	
ЭТИКЕТКИ	Этикетки	✓			
ФИРМЕННЫЙ БЛАНК	Фирменный бланк	✓	✓	✓	✓
ПЕЧАТНЫЙ БЛАНК	Печатный бланк	✓	✓	✓	✓
ПЕРФОРИРОВАННАЯ	Перфорированная	✓	✓	✓	✓
ЦВЕТНАЯ	Цветная	✓	✓	✓	✓
ГРУБАЯ	Грубая	✓	✓	✓	
ВЫСОКОКАЧЕСТВЕННАЯ	Высококачественная	✓	✓	✓	✓
ПЕРЕРАБ.	Переработанная	✓	✓	✓	✓
КОНВЕРТ	Конверт	✓			

Загрузка входного лотка

Загрузка лотка 1

1. Откройте лоток 1 и вытяните расширение лотка.



2. При работе с бумагой длинного формата откиньте удлинитель лотка.

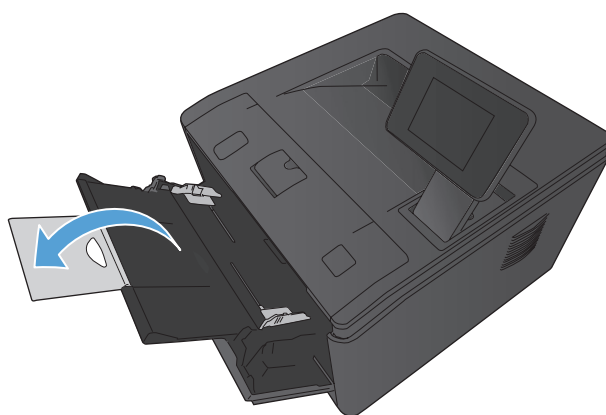

3. Поместите стопку бумаги в лоток 1 и отрегулируйте направляющие для бумаги так, чтобы они находились вплотную к листам.

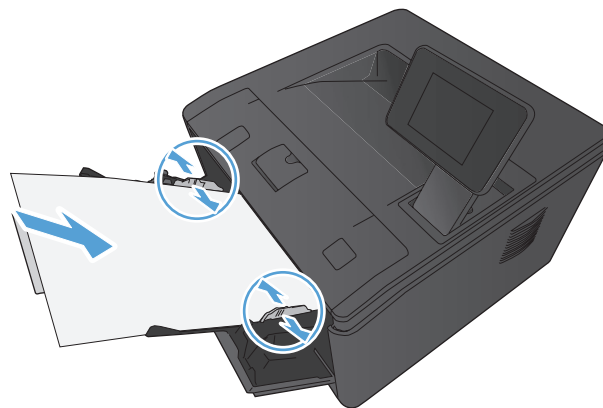

4. Подайте стопку бумаги в лоток до упора.

Загрузка лотка 2

1. Выдвиньте лоток из устройства.

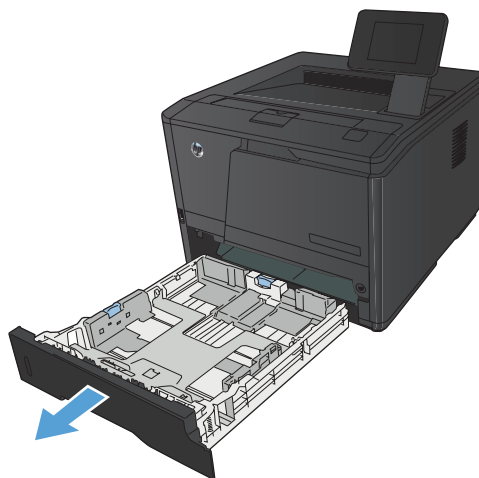

2. Раскройте направляющие (по длине и ширине) бумаги, нажав на синие фиксаторы.

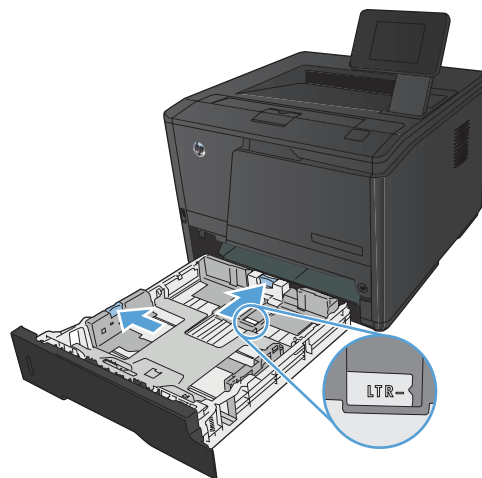

3. Чтобы загрузить бумагу формата Legal, выдвиньте лоток. Для этого нажмите на кнопку в задней части лотка и потяните заднюю часть лотка на себя.

ПРИМЕЧАНИЕ. После загрузки бумаги формата Legal лоток будет выступать из устройства примерно на 70 мм .

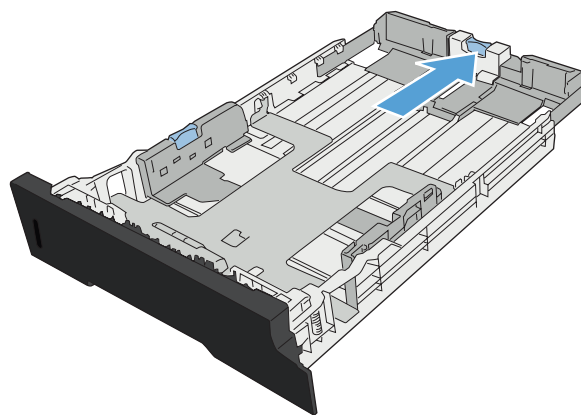

4. Поместите бумагу в лоток и убедитесь, что ее углы не согнуты. Отрегулируйте направляющие длины и ширины бумаги так, чтобы они касались стопки бумаги.

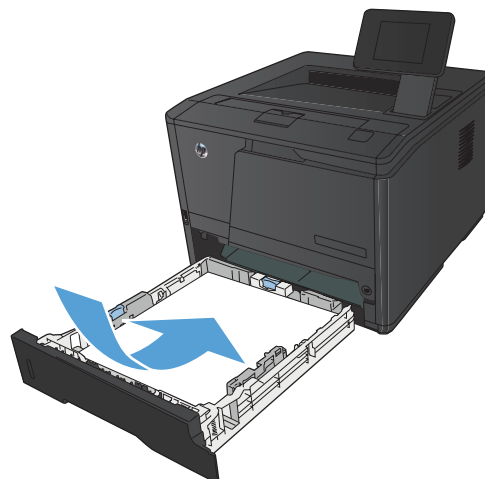

5. Прижмите стопку бумаги, чтобы она находилась ниже ограничителей, расположенных справа и сзади лотка.

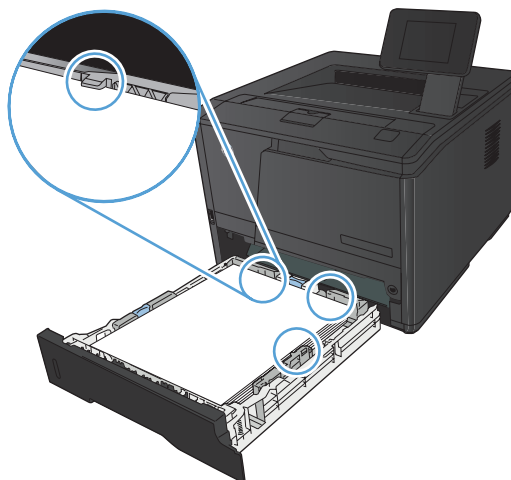

6. Задвиньте лоток в устройство.

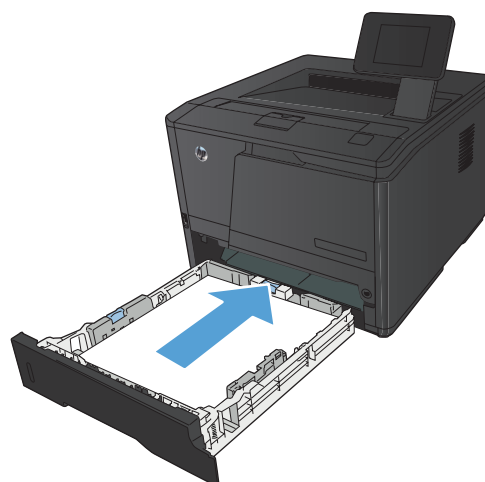

Загрузка в дополнительный лоток 3

1. Выдвиньте лоток из устройства.

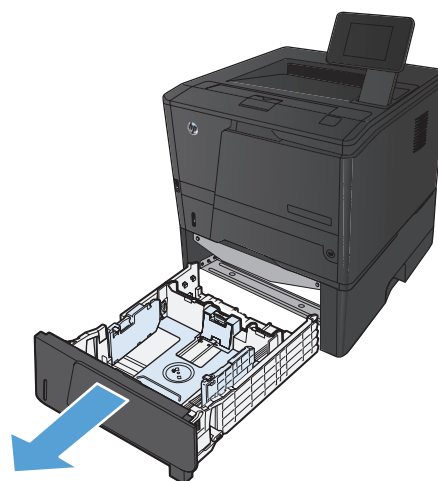

2. Раскройте направляющие (по длине и ширине) бумаги, нажав на синие фиксаторы.

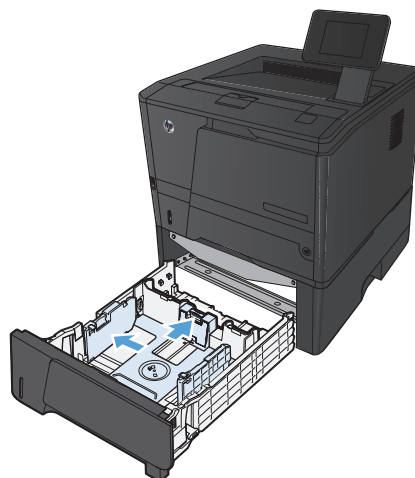

3. Чтобы загрузить бумагу формата Legal, выдвиньте лоток. Для этого нажмите на кнопку в задней части лотка и потяните заднюю часть лотка на себя.

ПРИМЕЧАНИЕ. После загрузки бумаги формата Legal лоток будет выступать из устройства примерно на 70 мм .

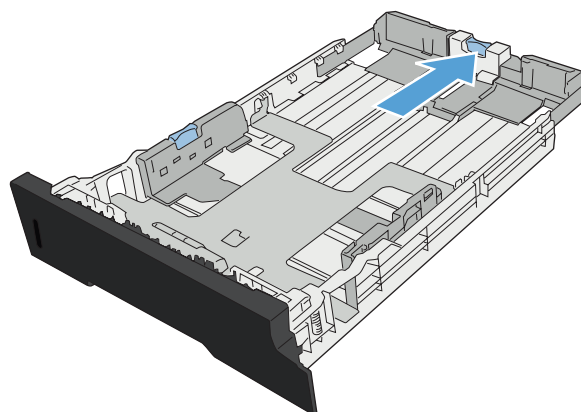

4. Поместите бумагу в лоток и убедитесь, что ее углы не согнуты. Отрегулируйте направляющие длины и ширины бумаги так, чтобы они касались стопки бумаги.

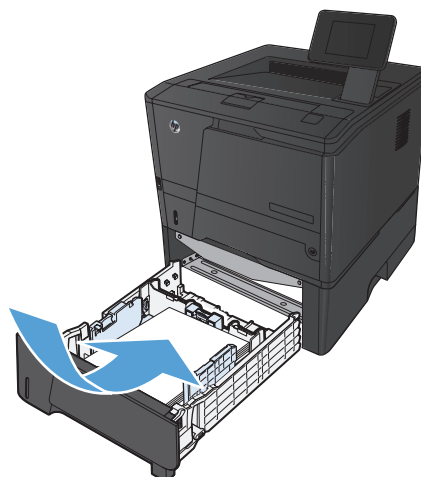

5. Прижмите стопку бумаги, чтобы она находилась ниже ограничителей, расположенных в задней части лотка.

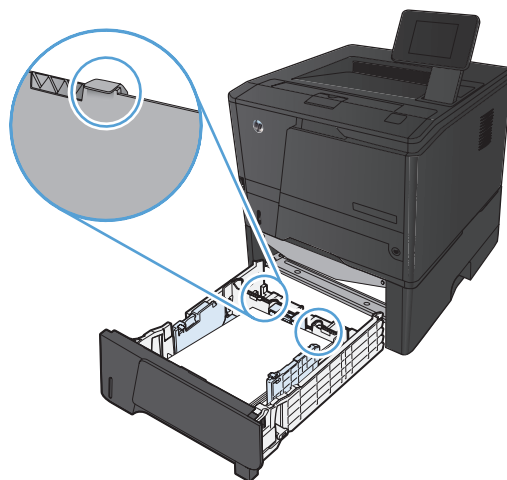

6. Задвиньте лоток в устройство.

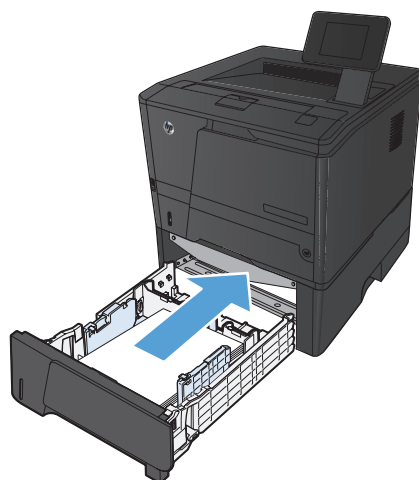

3 Печать

- [Поддерживаемые драйверы печати для \(Windows\)](#)
- [Изменение настроек задания печати \(Windows\)](#)
- [Изменение настроек задания печати \(Mac OS X\)](#)
- [Задания печати в Windows](#)
- [Задания печати в Mac OS X](#)
- [Дополнительные задания печати \(Windows\)](#)
- [Дополнительные задания печати \(Mac OS X\)](#)
- [Печать архивного качества](#)
- [Использование HP ePrint](#)
- [Использование AirPrint](#)
- [Непосредственная печать через USB-порт](#)

Поддерживаемые драйверы печати для (Windows)

Драйверы принтера обеспечивают доступ к функциям продукта и позволяют компьютеру взаимодействовать с изделием (с помощью языка принтера). Сведения о дополнительном ПО и языках см. в примечаниях по установке и readme-файлах на компакт-диске устройства.

Описание драйвера HP PCL 6

- Автоматически устанавливается при установке ПО устройства
- Предоставляется как драйвер по умолчанию
- Рекомендуется для печати во всех средах Windows
- Обеспечивает оптимальную общую скорость и поддержку функций продукта для большинства пользователей
- Разработан для согласования с интерфейсом Windows GDI для максимального быстродействия в средах Windows
- Может быть несовместим с ПО сторонних производителей или нестандартным ПО на основе PCL 5

Описание драйвера HP UPD PS

- Доступно для скачивания из Интернета на странице www.hp.com/support/ljm401series
- Рекомендуется для печати из программного обеспечения Adobe® или другими программами, тесно связанными с графикой
- Обеспечивает поддержку печати в соответствии с требованиями эмуляции Postscript, а также поддержку шрифтов Postscript Flash

Описание драйвера HP UPD PCL 5

- Доступно для скачивания из Интернета на странице www.hp.com/support/ljm401series
- Совместим с предыдущими версиями PCL и старыми продуктами HP LaserJet
- Наилучший выбор для ПО сторонних производителей и нестандартного ПО
- Разработан для использования в корпоративных средах Windows в качестве единого драйвера для нескольких моделей принтеров
- Является предпочтительным для печати с мобильного компьютера Windows на несколько моделей принтера

Описание драйвера HP UPD PCL 6

- Доступно для скачивания из Интернета на странице www.hp.com/support/ljm401series
- Рекомендуется для печати во всех средах Windows

- Обеспечивает оптимальную общую скорость и поддержку функций продукта для большинства пользователей
- Разработан для согласования с интерфейсом Windows GDI для максимального быстродействия в средах Windows
- Может быть несовместим с ПО сторонних производителей или нестандартным ПО на основе PCL 5

Изменение настроек задания печати (Windows)

Приоритет при изменении параметров заданий печати

Изменения параметров печати имеют различный приоритет в зависимости от того, где были сделаны эти изменения:



ПРИМЕЧАНИЕ. Название команд и диалоговых окон могут отличаться в зависимости от прикладной программы.

- **Диалоговое окно "Макет страницы"**. Для открытия этого окна щелкните **Макет страницы** или аналогичную команду в меню **Файл** рабочей программы. Измененные здесь параметры заменяют параметры, измененные в любом другом месте.
- **Диалоговое окно "Печать"**: Для открытия этого окна щелкните **Печать, Настройки печати** или аналогичную команду в меню **Файл** рабочей программы. Параметры, изменяемые в диалоговом окне **Печать**, имеют более низкий приоритет и не переопределяют изменения, сделанные в диалоговом окне **Макет страницы**.
- **Диалоговое окно "Свойства принтера" (драйвер печати)**: Чтобы открыть драйвер печати, щелкните **Свойства** в диалоговом окне **Печать**. Параметры, измененные в диалоговом окне **Свойства принтера**, не переопределяют параметры в любом другом разделе программного обеспечения печати. Здесь можно изменить большинство параметров печати.
- **Параметры драйвера принтера по умолчанию**: Параметры принтера по умолчанию определяют параметры, используемые во всех заданиях на печать, *если только* параметры не были изменены в диалоговых окнах **Макет страницы**, **Печать** или **Свойства принтера**.
- **Параметры панели управления принтера**. Параметры, измененные на панели управления принтера, имеют более низкий приоритет, чем параметры, измененные в драйвере или в приложении.

Изменение параметров всех заданий печати до закрытия программного обеспечения

1. Из окна программы выберите параметр **Печать**.
2. Выберите драйвер, а затем щелкните на **Свойства** или **Настройка**.

Изменение параметров по умолчанию для всех заданий печати

1. **Windows XP, Windows Server 2003 и Windows Server 2008** (с помощью стандартного меню "Пуск"): Щелкните **Пуск**, а затем **Принтеры и факсы**.

Windows XP, Windows Server 2003 и Windows Server 2008 (с помощью стандартного меню "Пуск"): Нажмите **Пуск**, выберите **Настройка**, а затем **Принтеры**.

Windows Vista: Нажмите кнопку **Пуск**, выберите **Панель управления**, а затем выберите **Принтер** в категории **Программное обеспечение и звук**.

Windows 7: Нажмите кнопку **Пуск**, затем выберите **Устройства и принтеры**.

2. Правой кнопкой мыши щелкните на значке драйвера и выберите **Настройка печати**.

Изменение параметров конфигурации продукта

1. **Windows XP, Windows Server 2003 и Windows Server 2008** (с помощью стандартного меню "Пуск"): Щелкните **Пуск**, а затем **Принтеры и факсы**.

Windows XP, Windows Server 2003 и Windows Server 2008 (с помощью стандартного меню "Пуск"): Нажмите **Пуск**, выберите **Настройка**, а затем **Принтеры**.

Windows Vista: Нажмите кнопку **Пуск**, выберите **Панель управления**, а затем выберите **Принтер** в категории **Программное обеспечение и звук**.

Windows 7: Нажмите кнопку **Пуск**, затем выберите **Устройства и принтеры**.

2. Правой кнопкой мыши выберите значок драйвера, затем **Свойства** или **Свойства принтера**.
3. Выберите вкладку **Параметры устройства**.

Изменение настроек задания печати (Mac OS X)

Приоритет при изменении параметров заданий печати

Изменения параметров печати имеют различный приоритет в зависимости от того, где были сделаны эти изменения:



ПРИМЕЧАНИЕ. Название команд и диалоговых окон могут отличаться в зависимости от прикладной программы.

- **Диалоговое окно "Page Setup"**: Нажмите **Page Setup** (Параметры страницы) или аналогичную команду в меню **File** (Файл) программы, в которой вы работаете, чтобы открыть это диалоговое окно. Параметры, заданные в этом окне, могут переопределить параметры, измененные в других окнах.
- **Диалоговое окно "Печать"**. Для открытия этого окна щелкните **Печать, Настройки печати** или аналогичную команду в меню **Файл** рабочей программы. Параметры, изменяемые в диалоговом окне **Печать** имеют более низкий приоритет и *не* переопределяют изменения, сделанные в диалоговом окне **Макет страницы**.
- **Параметры драйвера печати по умолчанию**. Настройки драйвера печати по умолчанию определяют параметры, используемые во всех заданиях на печать, *если только* параметры не были изменены в диалоговых окнах **Макет страницы** или **Печать**.
- **Параметры панели управления принтера**. Параметры, измененные на панели управления принтера, имеют более низкий приоритет, чем параметры, измененные в драйвере или в приложении.

Изменение параметров всех заданий печати до закрытия программного обеспечения

1. В меню **Файл** выберите пункт **Печать**.
2. В меню **Принтер** выберите это устройство.
3. Выберите в раскрывающемся списке параметр, который нужно изменить.

Изменение параметров всех заданий печати

1. В меню **Файл** выберите пункт **Печать**.
2. В меню **Принтер** выберите это устройство.
3. Выберите в раскрывающемся списке параметр, который нужно изменить.
4. В меню **Готовые наборы** нажмите кнопку **Сохранить как...** и введите имя готового набора.

Эти параметры сохраняются в меню **Готовые наборы**. Для использования новой настройки необходимо выбирать этот параметр при каждом открытии программы и печати.

Изменение параметров конфигурации продукта

1. В меню Apple  перейдите в меню **Системные настройки** и нажмите на значок **Печать и факс**.
2. Выберите устройство в левой части окна.
3. Нажмите кнопку **Опции и расходные материалы**.
4. Перейдите на вкладку **Драйвер**.
5. Настройка устанавливаемых параметров.

Задания печати в Windows

Использование ярлыка печати (Windows)

1. Из окна программы выберите параметр **Печать**.
2. Выберите устройство, а затем нажмите кнопку **Свойства** или **Настройки**.

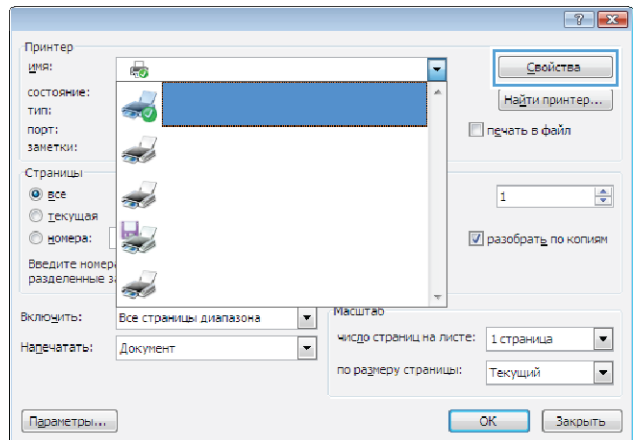

3. Перейдите на вкладку **Ярлыки печати**.

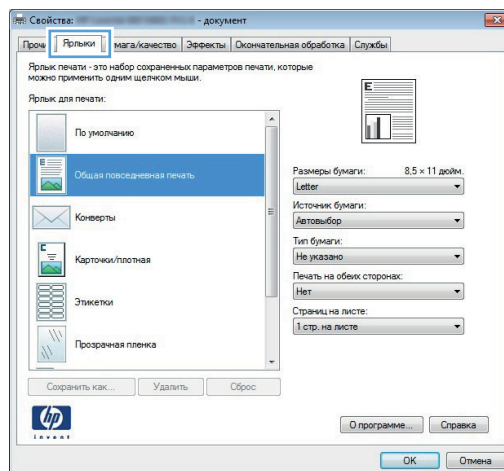

4. выберите один из ярлыков и нажмите кнопку **ОК**.

ПРИМЕЧАНИЕ. При выборе ярлыка соответствующие параметры меняются в других вкладках драйвера принтера.

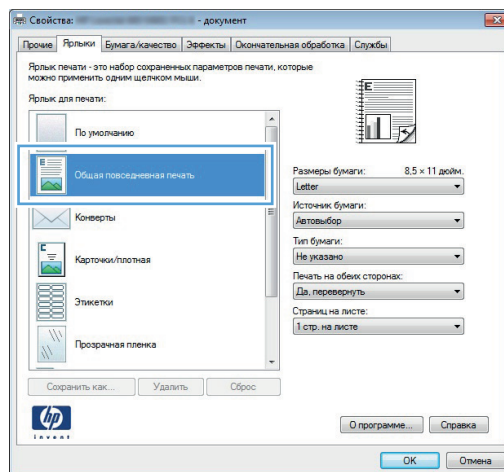

Создание ярлыка печати (Windows)

1. Из окна программы выберите параметр **Печать**.
2. Выберите устройство, а затем нажмите кнопку **Свойства** или **Настройки**.

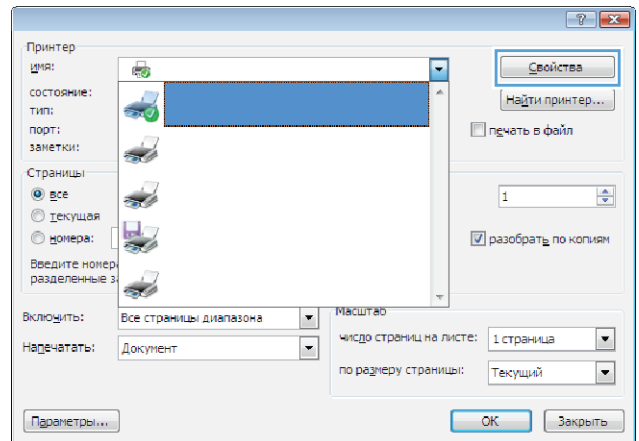

3. Перейдите на вкладку **Ярлыки печати**.

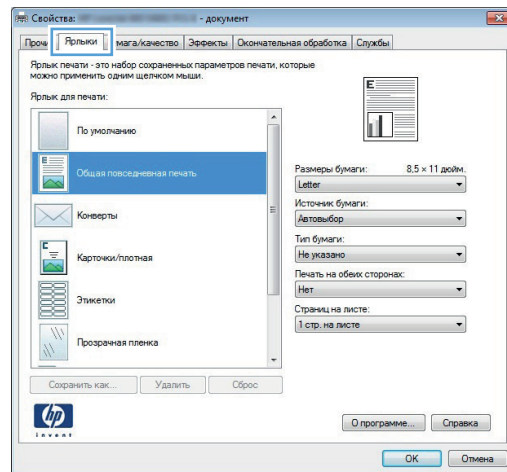

4. Выберите существующий ярлык в качестве основы.

ПРИМЕЧАНИЕ. Перед настройкой любых параметров всегда выбирайте ярлык в правой части экрана. При настройке параметров и последующем выборе ярлыка, или выборе другого ярлыка, все пользовательские настройки теряются.

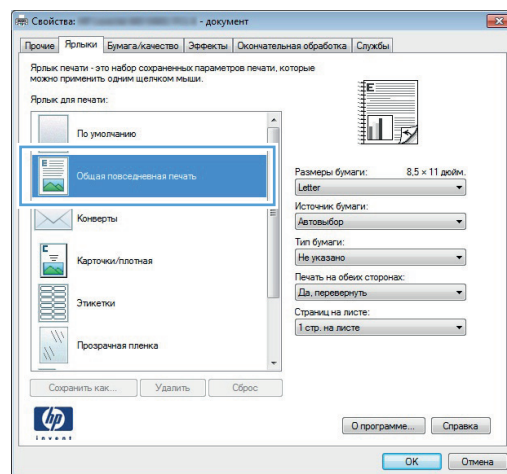

- 5. Выберите параметры печати для нового ярлыка.

ПРИМЕЧАНИЕ. Параметры печати можно выбрать на данной вкладке или любой другой вкладке драйвера принтера. После выбора параметров на других вкладках, перед тем, как выполнить следующий шаг, возвратитесь на вкладку **Ярлыки печати**.

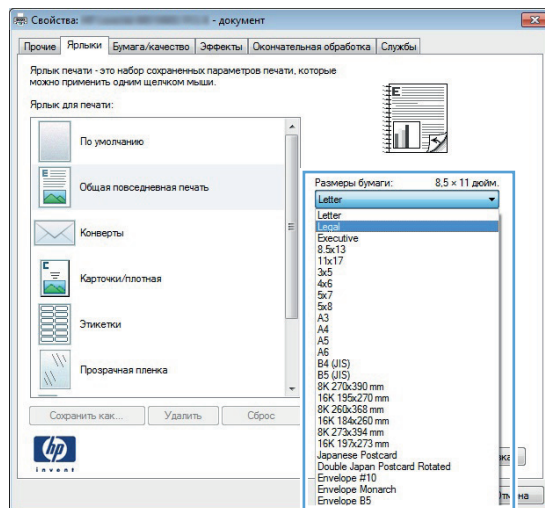

- 6. Нажмите клавишу **Сохранить как**.

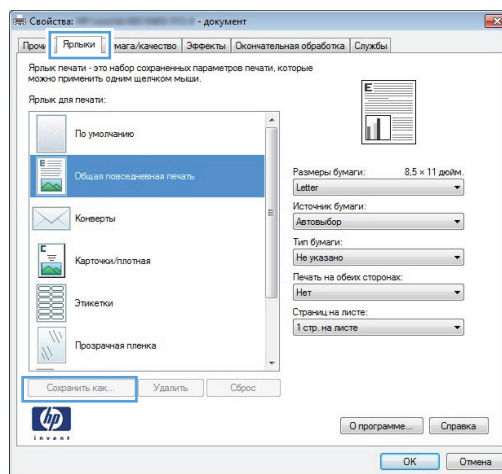

- 7. Введите имя ярлыка и нажмите кнопку **ОК**.

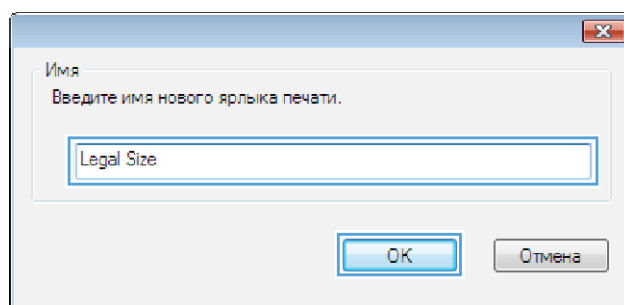

Автоматическая печать на обеих сторонах в Windows

 **ПРИМЕЧАНИЕ.** Этот раздел относится только к моделям HP LaserJet Pro 400 M401d, HP LaserJet Pro 400 M401dn и HP LaserJet Pro 400 M401dw.

1. В меню **Файл** программного обеспечения выберите **Печать**.

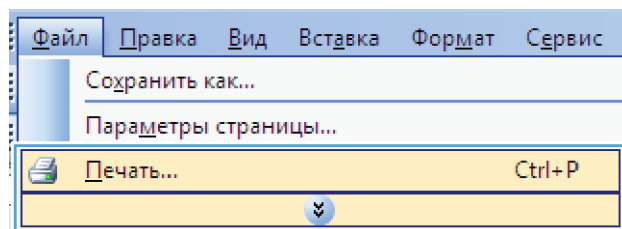

2. Выберите устройство, а затем нажмите кнопку **Свойства** или **Настройки**.

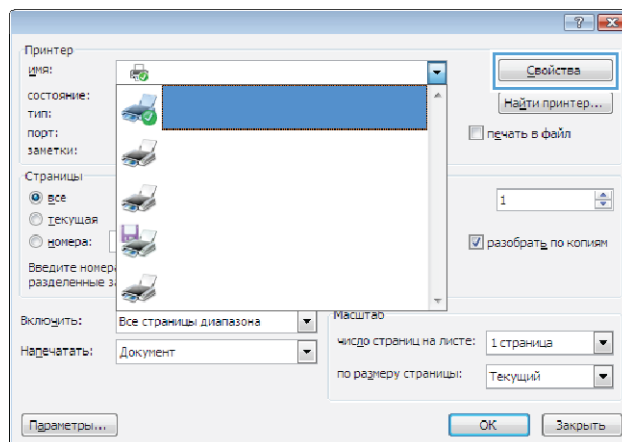

3. Перейдите на вкладку **Обработка**.

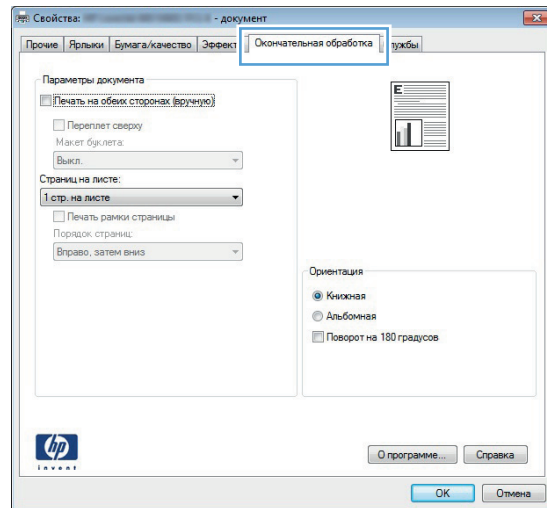

4. Установите флажок **Печать на обеих сторонах**. Нажмите кнопку **OK** для печати задания.

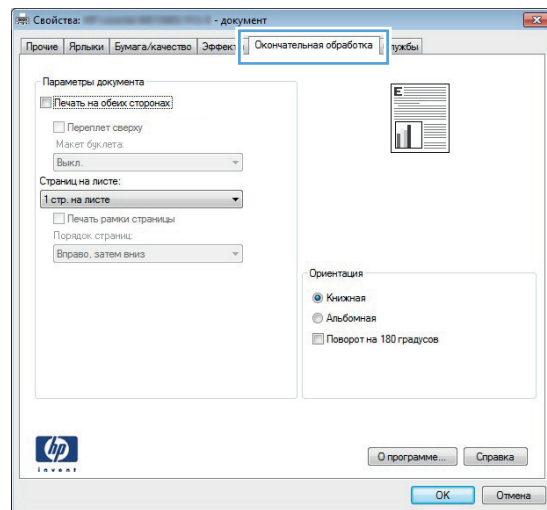

Печать на обеих сторонах вручную в Windows

 **ПРИМЕЧАНИЕ.** Этот раздел в основном относится к моделям HP LaserJet Pro 400 M401a и HP LaserJet Pro 400 M401n. Стоит отметить, что модели HP LaserJet Pro 400 M401d, HP LaserJet Pro 400 M401dn и HP LaserJet Pro 400 M401dw также могут использоваться для ручной двухсторонней печати в случае, если выбранный тип бумаги не поддерживается блоком двухсторонней печати либо последний отключен.

1. В меню **Файл** программного обеспечения выберите **Печать**.

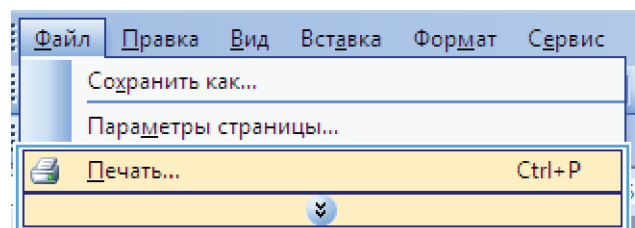

2. Выберите устройство, а затем нажмите кнопку **Свойства** или **Настройки**.

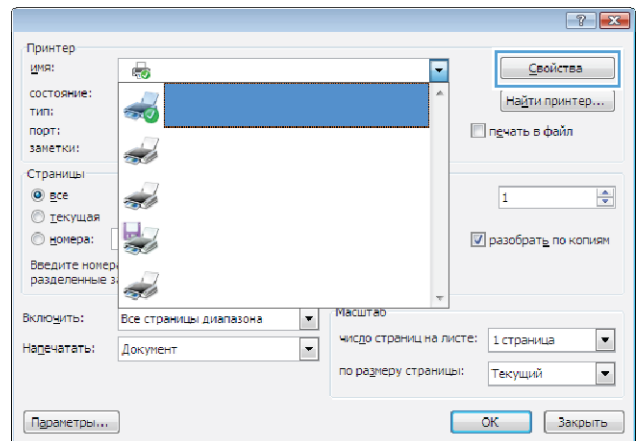

3. Перейдите на вкладку **Обработка**.

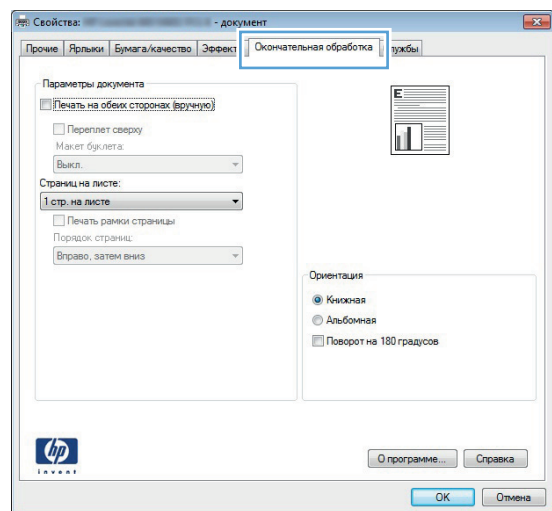

4. Установите флажок **Печать на обеих сторонах (вручную)**. Нажмите **ОК**, чтобы распечатать первую сторону задания печати.

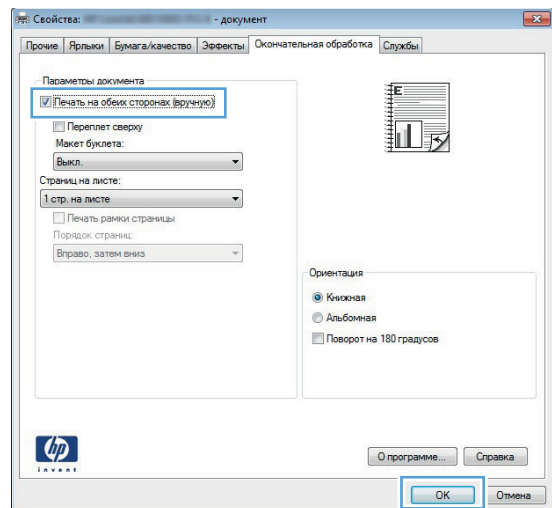

5. Возьмите стопку отпечатанных листов из выходного лотка и, сохраняя ориентацию, загрузите обратно в лоток 1 отпечатанной стороной вниз и верхним краем к устройству.

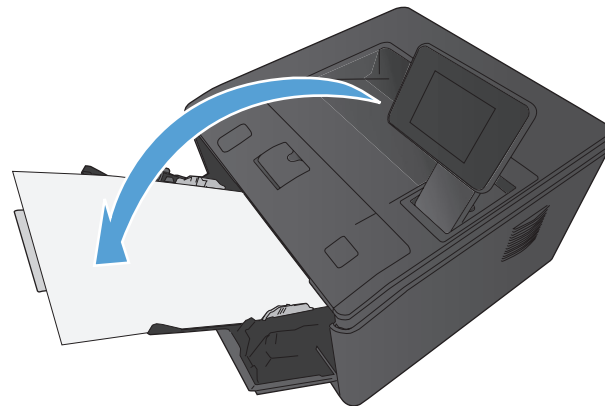

6. На панели управления нажмите кнопку **OK**, чтобы распечатать вторую сторону задания печати.

Печать нескольких страниц на листе в Windows

1. В меню **Файл** программного обеспечения выберите **Печать**.
2. Выберите устройство, а затем нажмите кнопку **Свойства** или **Настройки**.

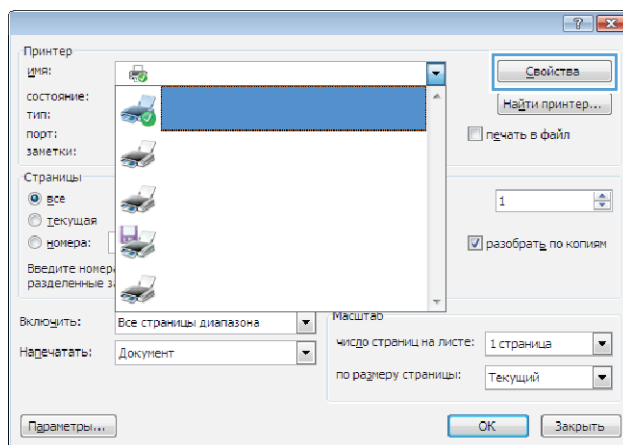
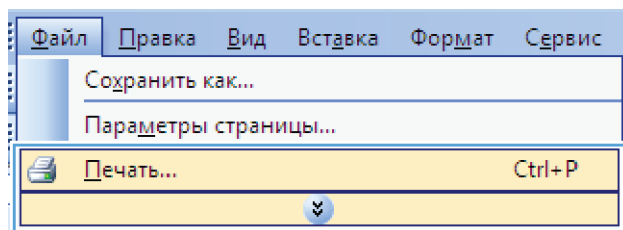

3. Перейдите на вкладку **Обработка**.

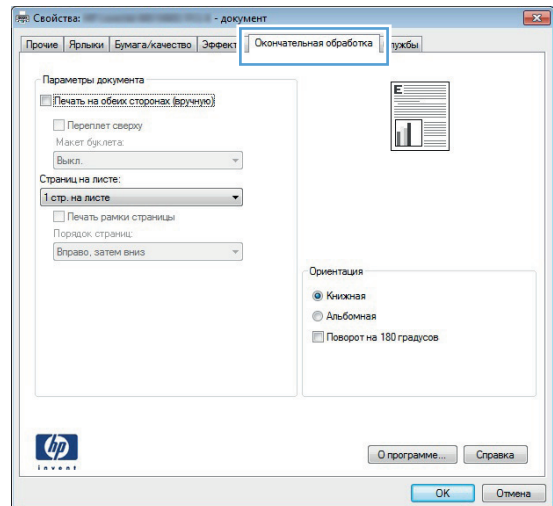

4. Выберите число страниц для печати на одном листе в раскрывающемся списке **Страниц на листе**.

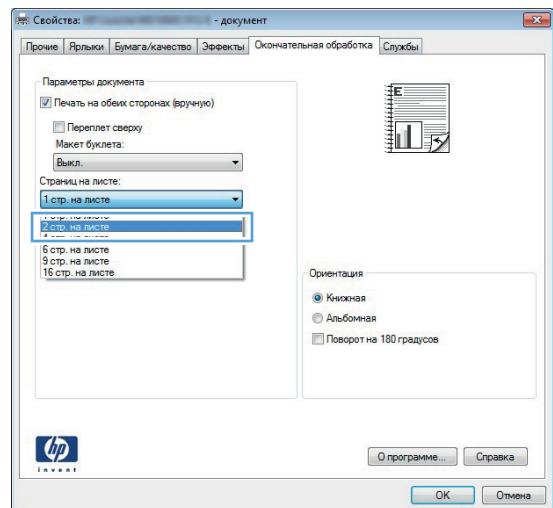

5. Выберите нужные параметры **Печать рамки страницы**, **Порядок страниц** и **Ориентация**.

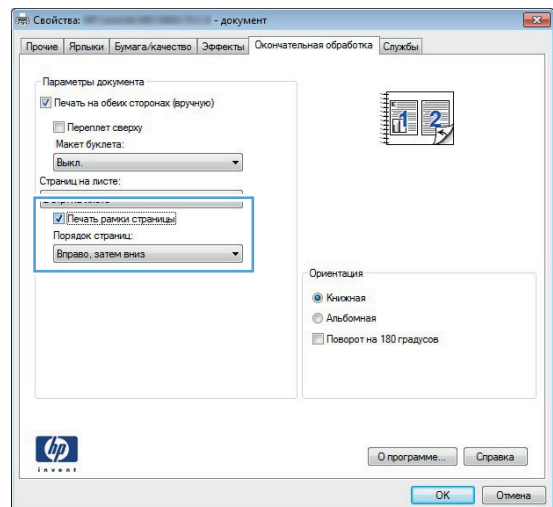

Выбор ориентации страницы (Windows)

1. Из окна программы выберите параметр **Печать**.
2. Выберите устройство, а затем нажмите кнопку **Свойства** или **Настройки**.

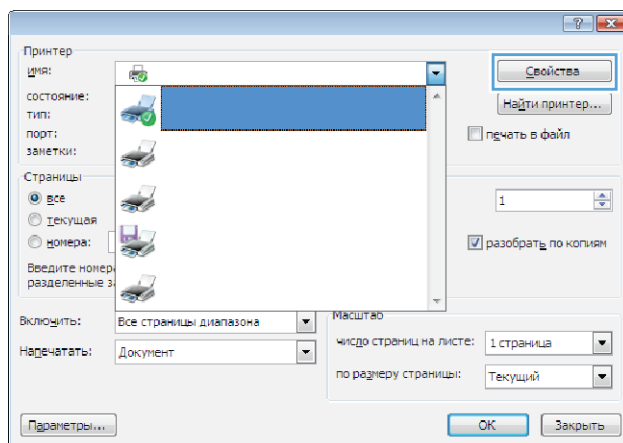

3. Перейдите на вкладку **Обработка**.

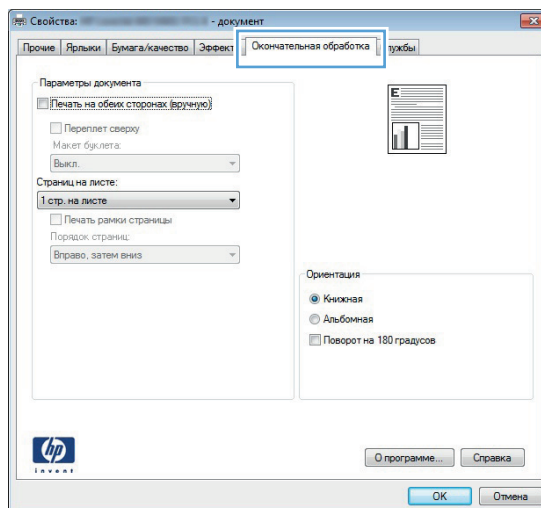

4. В области **Ориентация** выберите параметр **Книжная** или **Альбомная**.
Чтобы напечатанное изображение на странице было перевернутым, выберите параметр **Поворот на 180 градусов**.

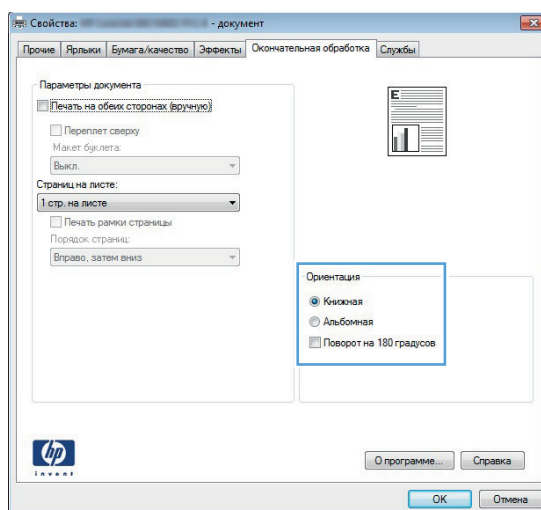

Выбор типа бумаги (Windows)

1. Из окна программы выберите параметр **Печать**.
2. Выберите устройство, а затем нажмите на кнопку **Свойства** или **Настройки**.

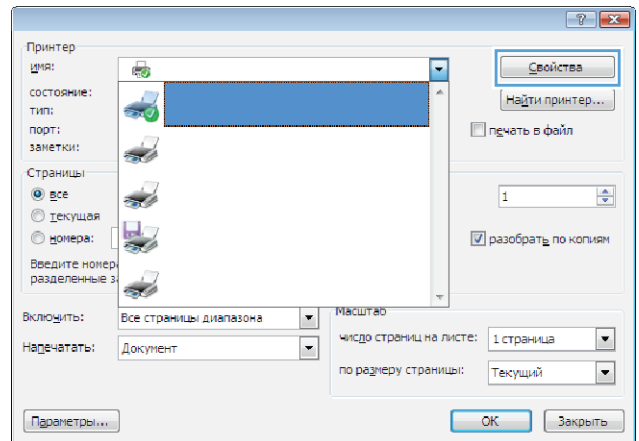

3. Перейдите на вкладку **Бумага/качество**.

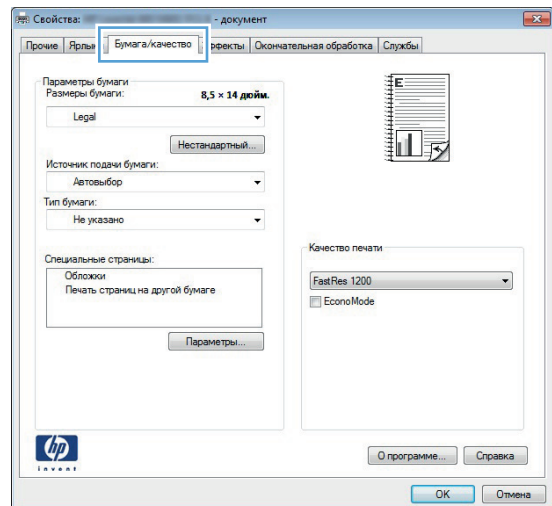

4. В раскрывающемся списке **Тип бумаги** выберите параметр **Больше...**

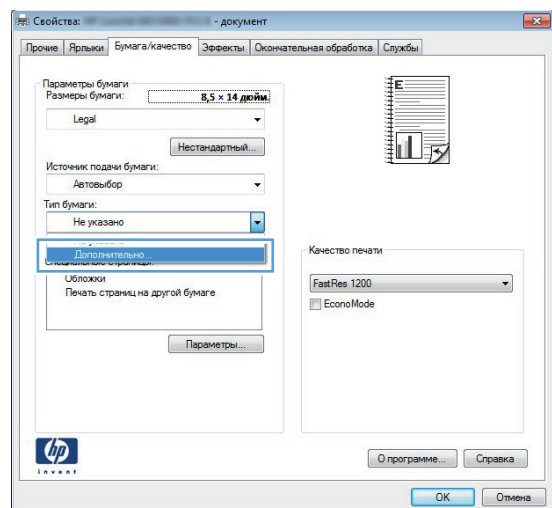

5. Выберите категорию типа бумаги, которая наилучшим образом описывает используемый тип бумаги.

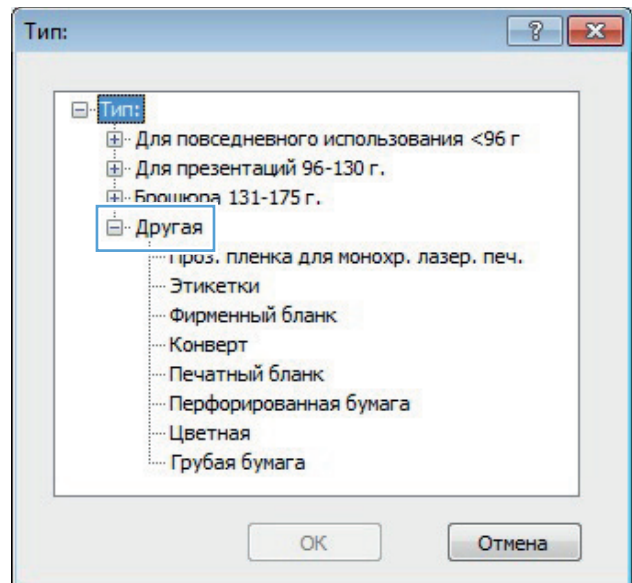

6. Выберите параметр для используемого типа бумаги и нажмите кнопку **ОК**.

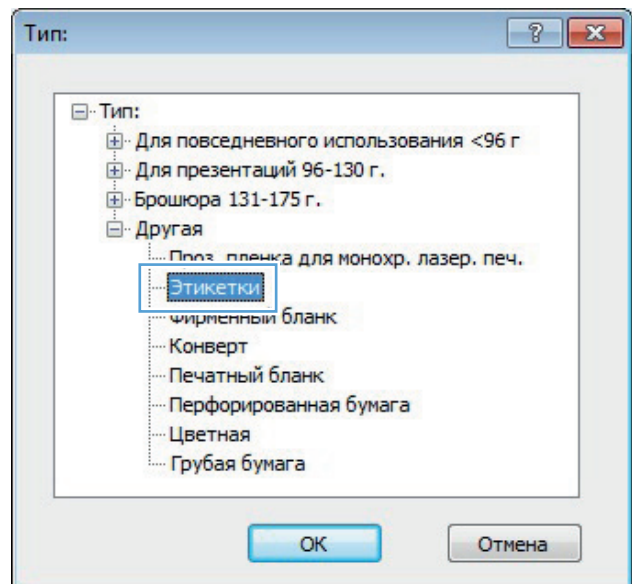

Печать первой и последней страниц на бумаге другого типа (Windows)

1. Из окна программы выберите параметр **Печать**.

2. Выберите устройство, а затем нажмите кнопку **Свойства** или **Настройки**.

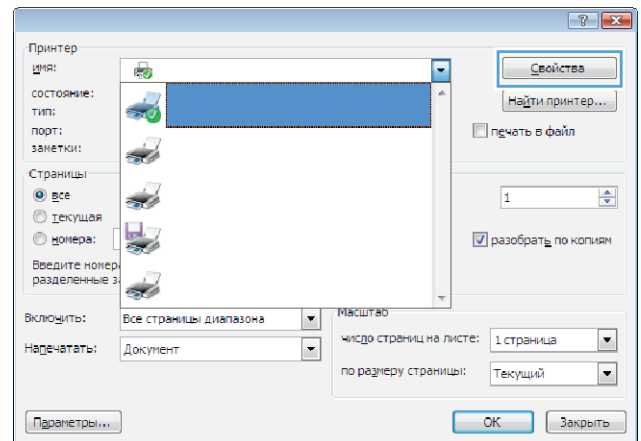

3. Перейдите на вкладку **Бумага/качество**.

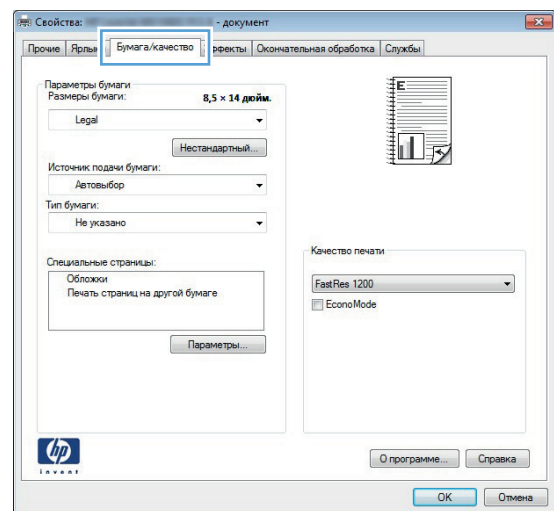

4. Выберите пункт **Печать страниц на другой бумаге** и нажмите **Настройки**, чтобы выбрать необходимые параметры передней обложки, других страниц и задней обложки.

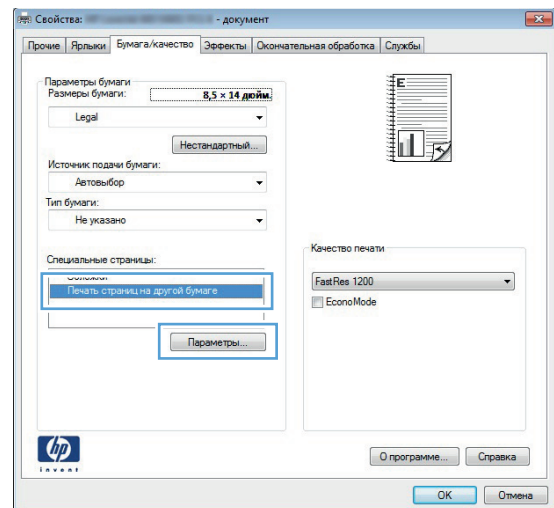

Масштабирование документа под формат страницы (Windows)

1. Из окна программы выберите параметр **Печать**.
2. Выберите устройство, а затем нажмите на кнопку **Свойства** или **Настройки**.

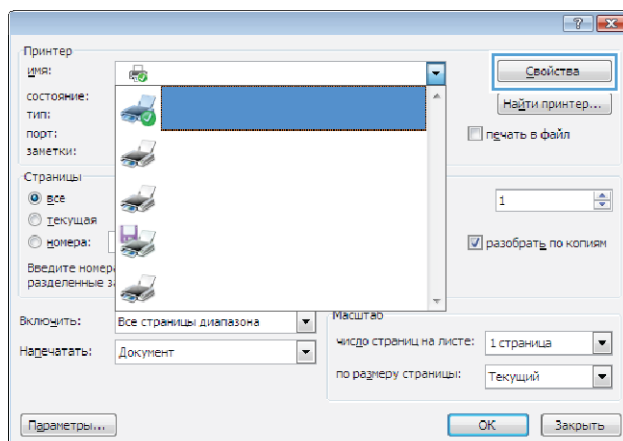

3. Перейдите на вкладку **Эффекты**.

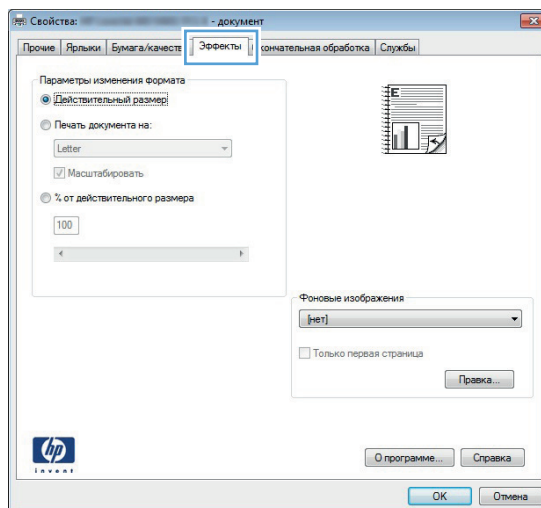

4. Выберите параметр **Печать документа на**, затем в раскрывающемся списке выберите формат.

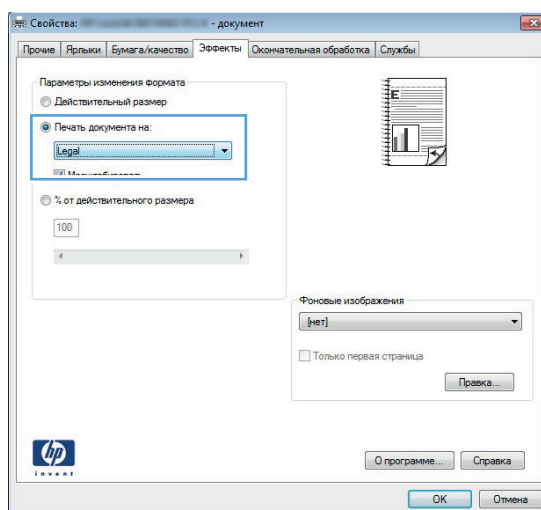

Создание буклета (Windows)

1. Из окна программы выберите параметр **Печать**.
2. Выберите устройство, а затем нажмите кнопку **Свойства** или **Настройки**.

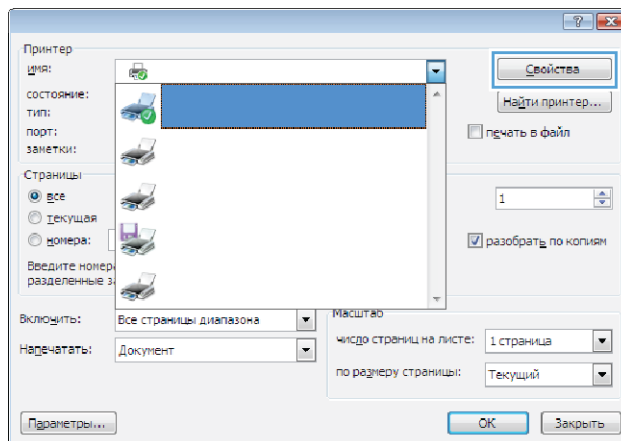

3. Перейдите на вкладку **Обработка**.

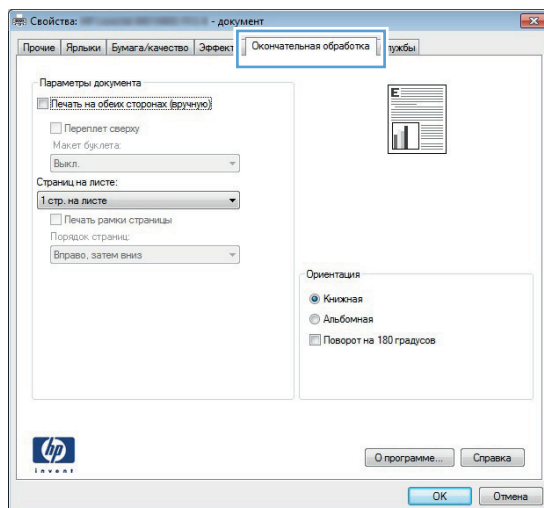

4. Установите флажок **Печать на обеих сторонах** или **Печать на обеих сторонах (вручную)**.

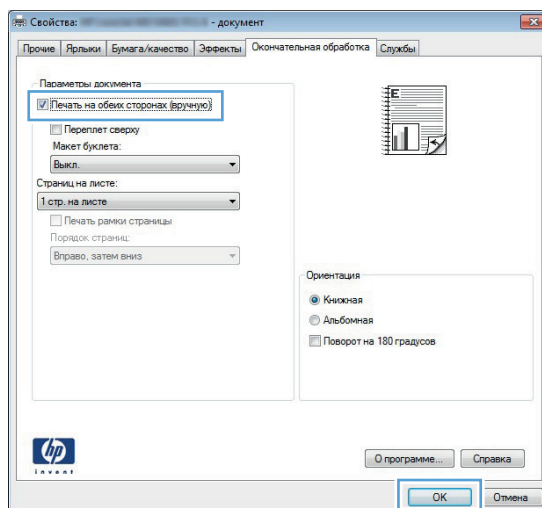

5. В раскрывающемся списке **Макет буклета** выберите параметр переплета. Параметр **Страниц на листе** автоматически изменится на **2 стр. на листе**.

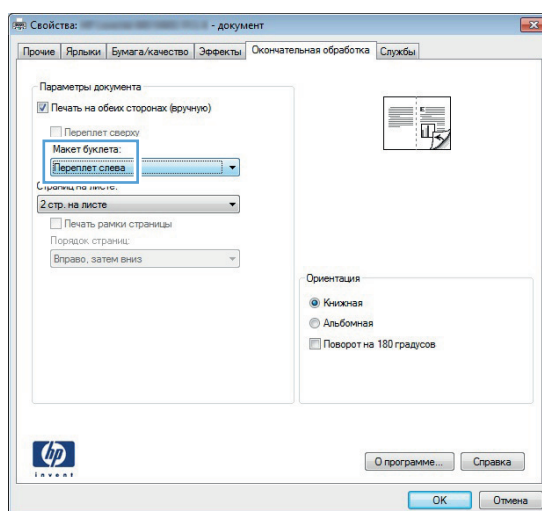

Задания печати в Mac OS X

Использование предварительных установок печати (Mac OS X)

1. В меню **Файл**, выберите параметр **Печать**.
2. В меню **Принтер** выберите это устройство.
3. В меню **Готовые наборы** выберите готовый набор печати.
4. Нажмите кнопку **Печать**.



ПРИМЕЧАНИЕ. Чтобы использовать настройки драйвера печати по умолчанию, выберите параметр **стандартное**.

Создание предварительных установок печати (Mac OS X)

Готовые наборы используются для сохранения текущих параметров драйвера принтера для их повторного использования.

1. В меню **Файл**, выберите параметр **Печать**.
2. В меню **Принтер** выберите это устройство.
3. Выберите параметры печати, которые нужно сохранить для повторного использования.
4. В меню **Готовые наборы** нажмите параметр **Сохранить как...** и введите название готового набора.
5. Нажмите кнопку **ОК**.

Автоматическая двусторонняя печать (Mac OS X)



ПРИМЕЧАНИЕ. Этот раздел относится только к моделям HP LaserJet Pro 400 M401d, HP LaserJet Pro 400 M401dn и HP LaserJet Pro 400 M401dw.

1. Загрузите в один из лотков бумагу, достаточную для выполнения задания печати.
2. В меню **Файл**, выберите параметр **Печать**.
3. В раскрывающемся списке **Принтер** выберите используемое устройство.
4. Выберите раскрывающийся список **Макет**.
5. В раскрывающемся списке **двусторонняя** выберите параметр переплета.
6. Нажмите кнопку **Печать**.

Двусторонняя печать в ручном режиме (Mac OS X)

 **ПРИМЕЧАНИЕ.** Этот раздел в основном относится к моделям HP LaserJet Pro 400 M401a и HP LaserJet Pro 400 M401n. Стоит отметить, что модели HP LaserJet Pro 400 M401d, HP LaserJet Pro 400 M401dn и HP LaserJet Pro 400 M401dw также могут использоваться для ручной двусторонней печати в случае, если выбранный тип бумаги не поддерживается блоком двусторонней печати либо последний отключен.

1. Загрузите в лоток 1 количество бумаги, достаточное для выполнения задания печати.
2. В меню **Файл**, выберите параметр **Печать**.
3. В раскрывающемся списке **Принтер** выберите используемое устройство.
4. Выберите раскрывающийся список **Двусторонняя печать в ручном режиме**.
5. Щелкните по полю **Двусторонняя печать в ручном режиме** и выберите параметр переплета.
6. Нажмите кнопку **Печать**. Следуйте инструкциям во всплывающем окне, которое появляется на экране компьютера, перед тем как стопка отпечатанных документов будет помещена в лоток 1 для печати на другой стороне.
7. Извлеките из лотка 1 все чистые листы бумаги.
8. Загрузите стопку обратно в лоток 1 отпечатанной стороной вниз и верхним краем к устройству.

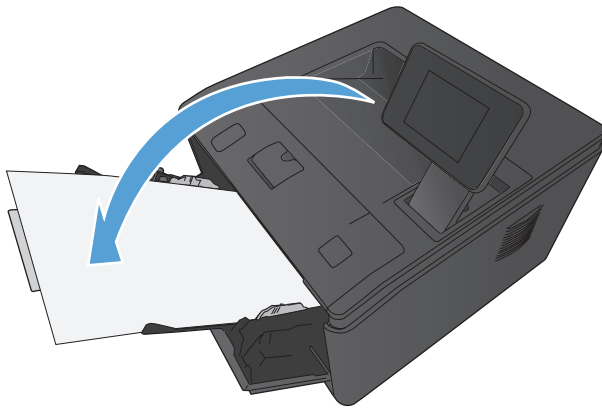

9. При появлении сообщения нажмите соответствующую кнопку на панели управления, чтобы продолжить работу.

Печать нескольких страниц на одном листе бумаги (Mac OS X)

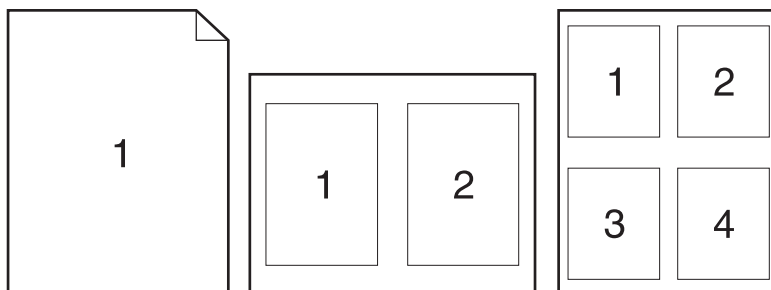

1. В меню **Файл**, выберите параметр **Печать**.
2. В меню **Принтер** выберите это устройство.
3. Откройте меню **Макет**.
4. Находясь в меню **Страниц на листе** выберите число страниц, которое необходимо разместить на каждом листе (1, 2, 4, 6, 9 или 16).
5. В элементе **Порядок страниц** выберите порядок и размещение страниц на листе.
6. Находясь в меню **Границы** выберите тип рамки для печати вокруг каждой страницы на листе.
7. Нажмите кнопку **Печать**.

Выбор ориентации страницы (Mac OS X)

1. В меню **Файл**, выберите параметр **Печать**.
2. В меню **Принтер** выберите это устройство.
3. В меню **Копии и страницы** нажмите кнопку **Параметры страницы**.
4. Щелкните по значку, который соответствует требуемой ориентации, затем нажмите кнопку **ОК**.
5. Нажмите кнопку **Печать**.

Выбор типа бумаги (Mac OS X)

1. В меню **Файл**, выберите параметр **Печать**.
2. В меню **Принтер** выберите это устройство.
3. Откройте меню **Окончательная обработка**.

4. Выберите тип в раскрывающемся списке **Тип носителей**.
5. Нажмите клавишу **Печать**.

Печать обложки с помощью (Mac OS X)

1. В меню **Файл**, выберите параметр **Печать**.
2. В меню **Принтер** выберите это устройство.
3. Откройте меню **Титульная страница**, а затем выберите место печати обложки. Нажмите кнопку **До документа** или кнопку **После документа**.
4. В меню **Тип обложки** выберите сообщение, которое будет напечатано на странице обложки.



ПРИМЕЧАНИЕ. Чтобы напечатать пустую страницу обложки, выберите параметр **стандартное** в меню **Тип обложки**.

5. Нажмите кнопку **Печать**.

Масштабирование документа под формат страницы (Mac OS X)

1. В меню **Файл**, выберите параметр **Печать**.
2. В меню **Принтер** выберите это устройство.
3. Откройте меню **Обработка бумаги**.
4. В элементе **Назначенный размер бумаги** нажмите диалоговое окно **Масштабирование для размещения на бумаге**, а затем выберите размер в раскрывающемся списке.
5. Нажмите кнопку **Печать**.

Создание буклета (Mac OS X)

1. В меню **Файл**, выберите параметр **Печать**.
2. В меню **Принтер** выберите это устройство.
3. Откройте меню **Двусторонняя печать в ручном режиме**.
4. Щелкните по полю **Двусторонняя печать в ручном режиме**.
5. Откройте меню **Печать буклетов**.
6. Щелкните по полю **Выходной формат как буклет** и выберите параметр переплета.
7. Выберите формат бумаги.
8. Нажмите кнопку **Печать**.

Дополнительные задания печати (Windows)

Отмена задания печати (Windows)

1. Если задание печати выполняется, его можно отменить, нажав кнопку **Отмена** **X** на панели управления устройства.



ПРИМЕЧАНИЕ. При нажатии кнопки **Отмена** **X** задание, выполняемое в данный момент, удаляется. Если в данный момент выполняется несколько заданий, нажатие кнопки **Отмена** **X** завершает процесс, который отображается на экране панели управления.

2. Задание печати можно также отменить из программного обеспечения или из очереди печати.
 - **Программное обеспечение.** Обычно на экране компьютера появляется диалоговое окно, с помощью которого можно отменить задание печати.
 - **Очередь печати Windows.** Если задание печати ожидает выполнения в очереди печати (в памяти компьютера) или в диспетчере очереди печати, удалите его оттуда.
 - **Windows XP, Server 2003, или Server 2008:** Нажмите кнопку **Пуск**, выберите пункт **Настройки**, а затем щелкните на раздел **Принтеры и факсы**. Дважды щелкните значок устройства, чтобы открыть окно, выберите задание печати, которое требуется отменить, и нажмите кнопку **Отмена**.
 - **Windows Vista.** Нажмите **Пуск**, выберите **Панель управления**, а затем выберите **Принтер** в окне **Оборудование и звук**. Дважды щелкните значок устройства, чтобы открыть окно, выберите задание печати, которое требуется отменить, и нажмите кнопку **Отмена**.
 - **Windows 7.** Нажмите кнопку **Пуск**, затем выберите **Устройства и принтеры**. Дважды щелкните значок устройства, чтобы открыть окно, выберите задание печати, которое требуется отменить, и нажмите кнопку **Отмена**.

Выбор формата бумаги (Windows)

1. Из окна программы выберите параметр **Печать**.
2. Выберите устройство, а затем нажмите кнопку **Свойства** или **Настройки**.
3. Перейдите на вкладку **Бумага/качество**.
4. Выберите формат в раскрывающемся списке **Формат бумаги**.

Выбор произвольного формата бумаги (Windows)

1. Из окна программы выберите параметр **Печать**.
2. Выберите устройство, а затем нажмите кнопку **Свойства** или **Настройки**.
3. Перейдите на вкладку **Бумага/качество**.
4. Нажмите кнопку **Нестандартный**.

5. Введите название нестандартного формата и укажите размеры.
 - Ширина — это короткий край листа.
 - Длина — это длинный край листа.



ПРИМЕЧАНИЕ. Всегда загружайте бумагу короткой стороной вперед.

6. Нажмите кнопку **Сохранить**, затем **Заккрыть**.

Печать водяных знаков (Windows)

1. Из окна программы выберите параметр **Печать**.
2. Выберите устройство, а затем нажмите кнопку **Свойства** или **Настройки**.
3. Перейдите на вкладку **Эффекты**.
4. Выберите водяной знак в раскрывающемся списке **Водяные знаки**.

Или нажмите кнопку **Правка** для добавления новых водяных знаков в список. Задайте параметры водяных знаков и нажмите кнопку **ОК**.

5. Чтобы выбранный водяной знак был напечатан только на первой странице, установите флажок **Только первая страница**. В противном случае водяные знаки будут напечатаны на всех страницах.

Дополнительные задания печати (Mac OS X)

Отмена задания печати (Mac OS X)

1. Если задание печати выполняется, его можно отменить, нажав кнопку Отмена **X** на панели управления устройства.



ПРИМЕЧАНИЕ. При нажатии кнопки Отмена **X** задание, выполняемое в данный момент, удаляется. Если в данный момент выполняется несколько заданий, нажатие кнопки Отмена **X** завершает процесс, который отображается на экране панели управления.

2. Задание печати можно также отменить из программного обеспечения или из очереди печати.
 - **Программное обеспечение.** Обычно на экране компьютера появляется диалоговое окно, с помощью которого можно отменить задание печати.
 - **Очередь печати для Mac.** Откройте очередь печати, дважды щелкнув значок устройства на панели инструментов. Затем выделите задание печати и нажмите **Удалить**.

Выбор формата бумаги (Mac OS X)

1. В меню **Файл**, выберите параметр **Печать**.
2. В меню **Принтер** выберите это устройство.
3. В меню **Копии и страницы** нажмите кнопку **Параметры страницы**.
4. Выберите формат в раскрывающемся списке **Формат бумаги**, затем нажмите кнопку **ОК**.
5. Нажмите кнопку **Печать**.

Выбор произвольного формата бумаги (Mac OS X)

1. В меню **Файл**, выберите параметр **Печать**.
2. В меню **Принтер** выберите это устройство.
3. В меню **Копии и страницы** нажмите кнопку **Параметры страницы**.
4. В раскрывающемся списке **Формат бумаги** выберите пункт **Управление пользовательскими форматами**.
5. Задайте размеры для форматов бумаги и нажмите кнопку **ОК**.
6. Нажмите кнопку **Печать**.

Печать водяных знаков (Mac OS X)

1. В меню **Файл**, выберите параметр **Печать**.
2. В меню **Принтер** выберите это устройство.

3. Откройте меню **Водяные знаки**.
4. Установите флажок **Водяной знак**.
5. Выберите требуемые элементы водяного знака в раскрывающихся списках под флажком.
6. Нажмите кнопку **Печать**.

Печать архивного качества

В результате архивной печати получаются отпечатки, которые менее чувствительны к размыванию или отслаиванию тонера. Используйте архивную печать для создания документов, которые требуется сохранить или поместить в архив.

 **ПРИМЕЧАНИЕ.** Для печати документов архивного качества повышается температура термофиксатора. В этом режиме скорость печати снижается в 2 раза, чтобы избежать повреждения устройства.

Создание отпечатков архивного качества (ЖК — панель управления)

1. На панели управления нажмите кнопку **OK**, чтобы открыть меню.
2. Откройте следующие меню:
 - **Обслуживание**
 - **Арх. печать**
3. Выберите пункт **Вкл.** и нажмите кнопку **OK**.

Создание отпечатков архивного качества (сенсорная панель управления)

1. На главном экране панели управления устройства нажмите кнопку **Настройка** .
2. Выберите меню **Обслуживание**.
3. Выберите параметр **Арх. печать** и затем нажмите кнопку **Вкл.**

Использование HP ePrint

Чтобы выполнить печать с использованием функции HP ePrint, просто отправьте сообщение электронной почты с вложенным документом на электронный адрес принтера с любого устройства, поддерживающего работу с электронной почтой.

 **ПРИМЕЧАНИЕ.** Для использования HP ePrint устройство должно быть подключено к беспроводной или проводной сети с доступом в Интернет. HP LaserJet Pro 400 M401d не поддерживает HP ePrint.

Настройка функции HP ePrint (ЖК — панель управления)

1. Для использования HP ePrint необходимо сначала включить веб-службы HP.
 - а. На панели управления нажмите кнопку **OK**, чтобы открыть меню.
 - б. Выберите меню **Веб-службы HP** и нажмите кнопку **OK**.
 - в. Выберите пункт **Включить веб-службы** и нажмите кнопку **OK**.

После включения веб-служб устройство напечатает информационный лист, на котором содержится код принтера и инструкции по регистрации на сайте www.eprintcenter.com.
2. После регистрации на веб-сайте HP ePrintCenter настройте параметры безопасности и параметры печати по умолчанию для всех заданий HP ePrint, отправленных на устройство.
 - а. Перейдите на страницу www.hpeprintcenter.com.
 - б. Нажмите **Вход** и укажите ваши учетные данные HP ePrintCenter либо зарегистрируйтесь как новый пользователь.
 - в. Выберите устройство из списка или нажмите **+ Добавить принтер**, чтобы добавить его. Чтобы добавить устройство, потребуется код принтера — это часть адреса электронной почты устройства до символа **@**. Чтобы получить этот код, напечатайте страницу веб-служб с панели управления.

После добавления устройства можно будет задать его адрес электронной почты.

 **ПРИМЕЧАНИЕ.** Этот код действителен только в течение 24 часов с момента включения веб-служб HP. Если срок действия закончится, снова включите веб-службы HP в соответствии с инструкциям и получите новый код.

- г. Чтобы предотвратить печать нежелательных документов, выберите **Параметры ePrint** и перейдите на вкладку **Разрешенные отправители**. Нажмите **Только**

разрешенные отправители и добавьте адреса электронной почты, для которых будет разрешена печать заданий ePrint.

- д. Чтобы задать параметры по умолчанию для всех заданий ePrint, которые будет получать устройство, нажмите **Параметры ePrint**, затем **Параметр печати** и выберите требуемые настройки.
3. Чтобы напечатать документ, вложите его в сообщение электронной почты, которое нужно отправить на электронный адрес устройства. Будет распечатано как сообщение электронной почты, так и вложение.

Настройка функции HP ePrint (сенсорная панель управления)

1. Для использования HP ePrint необходимо сначала включить веб-службы HP.
 - а. На главном экране панели управления устройства нажмите кнопку **Веб-службы** .
 - б. Нажмите кнопку **Включить веб-службы**.
2. В меню **Веб-службы HP** нажмите кнопку **Отображать адрес эл. почты** для отображения адреса эл. почты устройства на панели управления.
3. На веб-сайте HP ePrintCenter можно определить параметры безопасности и настройки печати по умолчанию для всех заданий HP ePrint, которые будут отправляться на это устройство.
 - а. Перейдите на страницу www.hpeprintcenter.com.
 - б. Нажмите **Вход** и укажите ваши учетные данные HP ePrintCenter либо зарегистрируйтесь как новый пользователь.
 - в. Выберите устройство из списка или нажмите **+ Добавить принтер**, чтобы добавить его. Чтобы добавить устройство, потребуется код принтера — это часть адреса электронной почты устройства до символа @. Чтобы получить этот код, напечатайте страницу веб-служб с панели управления.

После добавления устройства можно будет задать его адрес электронной почты.



ПРИМЕЧАНИЕ. Этот код действителен только в течение 24 часов с момента включения веб-служб HP. Если срок действия закончится, снова включите веб-службы HP в соответствии с инструкциям и получите новый код.

- г. Чтобы предотвратить печать нежелательных документов, выберите **Параметры ePrint** и перейдите на вкладку **Разрешенные отправители**. Нажмите **Только разрешенные отправители** и добавьте адреса электронной почты, для которых будет разрешена печать заданий ePrint.
 - д. Чтобы задать параметры по умолчанию для всех заданий ePrint, которые будет получать устройство, нажмите **Параметры ePrint**, затем **Параметр печати** и выберите требуемые настройки.
4. Чтобы напечатать документ, вложите его в сообщение электронной почты, которое нужно отправить на электронный адрес устройства. Будет распечатано как сообщение электронной почты, так и вложение.

Использование AirPrint

Прямая печать с использованием технологии Apple AirPrint поддерживается в iOS 4.2 или более поздней версии. AirPrint позволяет напрямую печатать с iPad (iOS 4.2), iPhone (3GS или более поздней версии) и iPod touch (начиная с третьего поколения) в следующих приложениях:

- Почта
- Фотографии
- Safari
- В некоторых сторонних приложениях

Для использования AirPrint устройство должно быть подключено к сети либо с помощью прямого беспроводного соединения. Дополнительные сведения об использовании AirPrint и список устройств HP, совместимых с AirPrint, см. на сайте www.hp.com/go/airprint.



ПРИМЕЧАНИЕ. Возможно, для использования AirPrint потребуется обновить микропрограмму устройства. Перейдите на веб-страницу www.hp.com/support/ljm401series.

Непосредственная печать через USB-порт

Модели HP LaserJet Pro 400 M401dn и HP LaserJet Pro 400 M401dw поддерживают непосредственную печать через USB-порт, поэтому можно быстро распечатать файлы, не отправляя их с компьютера. Эти модели поддерживают стандартные устройства хранения данных с интерфейсом USB, которые подключаются через порт USB на передней панели. Поддерживается печать следующих типов файлов:

- .PDF
- .JPEG

1. Вставьте USB-устройство в USB-порт на лицевой панели устройства.

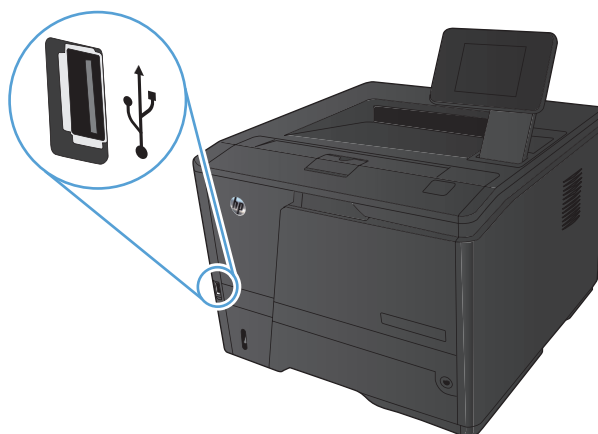

2. Появится меню **USB-привод**. Используйте клавиши со стрелками для прокрутки списка параметров.

- **Печать документов**
- **Просм. и печ. фото**
- **Сканирование на USB-устройство**

3. Чтобы распечатать документ, нажмите на экран **Печать документов**, а затем на название папки, расположенной на USB-устройстве, которое содержит документ. Когда открывается экран статистики, можно нажать на него, чтобы изменить настройки. Нажмите **Печать**, чтобы напечатать данный документ.

4. Чтобы распечатать фотографии, нажмите на экран **Просм. и печ. фото**, а затем на кнопку предварительного просмотра для каждой фотографии, выбранной для печати. Нажмите кнопку **Готово**. Когда открывается экран статистики, можно нажать на него, чтобы изменить настройки. Чтобы распечатать фотографии, нажмите кнопку **Печать**.
5. Заберите распечатанное задание из выходного отсека и извлеките USB-устройство.

4 Управление и обслуживание

- [Использование утилиты HP Reconfiguration Utility для изменения способа подключения устройства](#)
- [Настройка прямой беспроводной печати HP](#)
- [Использование приложений веб-служб HP](#)
- [Настройка параметров IP-сети](#)
- [Панель инструментов устройства HP \(Windows\)](#)
- [HP Utility для Mac OS X](#)
- [HP Web Jetadmin](#)
- [Функции безопасности устройства](#)
- [Параметры экономного режима](#)
- [Использование картриджей с заканчивающимся ресурсом](#)
- [Хранение и переработка расходных материалов](#)
- [Инструкции по замене](#)
- [Память](#)
- [Обновление микропрограммы](#)

Использование утилиты HP Reconfiguration Utility для изменения способа подключения устройства

Если устройство уже используется и необходимо изменить способ подключения, используйте для этого утилиту HP Reconfiguration Utility. Например, можно изменить конфигурацию устройства на использование другого адреса беспроводного соединения, для подключения к проводной или беспроводной сети или переключиться с сетевого подключения на USB. Можно изменить конфигурацию без использования компакт-диска устройства. После выбора требуемого типа подключения, программа откроет соответствующее окно, в котором необходимо произвести изменения.

Утилита HP Reconfiguration Utility находится в группе программ HP на компьютере.

Настройка прямой беспроводной печати HP

 **ПРИМЕЧАНИЕ.** Эта функция доступна только в моделях с модулем беспроводной связи.

Функция прямой беспроводной печати HP позволяет напрямую печатать документы с беспроводного мобильного устройства на совместимом принтере или МФУ HP; подключение к Интернету или локальной сети не требуется. Функция прямой беспроводной печати HP позволяет печатать со следующих устройств:

- iPhone, iPad или iTouch с использованием протокола Apple AirPrint;
- с мобильных устройств под управлением ОС Android, iOS или Symbian с использованием приложения HP ePrint Home & Biz.

Чтобы настроить прямую беспроводную печать HP с помощью панели управления, выполните следующие действия.

1. На главном экране панели управления устройства нажмите кнопку **Настройка** .
2. Откройте следующие меню:
 - **Сетевая установка**
 - **Беспров. меню**
 - **Настройки Wireless Direct**
 - **Вкл./выкл. Wireless Direct**

 **ПРИМЕЧАНИЕ.** Если пункт меню **Настройки Wireless Direct** отсутствует на экране панели управления, это значит, что необходимо обновить микропрограмму. Чтобы загрузить текущую версию микропрограммы, перейдите на сайт www.hp.com, введите код продукта HP в поле поиска, выберите модель устройства и перейдите по ссылке **Software & Driver Downloads** (Загрузка ПО и драйверов).

3. Выберите пункт меню **Вкл.** Устройство сохранит настройки, после чего на экране панели управления снова появится меню **Настройки Wireless Direct**.

Использование приложений веб-служб HP

Для работы с устройством имеется несколько инновационных приложений, которые можно скачать прямо из Интернета. Получить подробную информацию и скачать эти приложения можно на веб-сайте HP ePrintCenter www.hpprintcenter.com.

Чтобы использовать эту функцию, устройство должно быть подключено к компьютеру или сети с выходом в Интернет. Веб-службы HP должны быть активированы на устройстве. Выполните следующие действия, чтобы активировать веб-службы HP.

Использование приложений веб-служб HP (ЖК — панель управления)

1. На панели управления нажмите кнопку **ОК**.
2. Выберите меню **Веб-службы HP** и нажмите кнопку **ОК**.

После загрузки приложения с веб-сайта HP ePrintCenter, оно становится доступным в меню **Приложения** на панели управления устройства.

Использование приложений веб-служб HP (сенсорная панель управления)

1. На главном экране панели управления устройства нажмите кнопку **Веб-службы** .
2. Нажмите кнопку **Включить веб-службы**.

После загрузки приложения с веб-сайта HP ePrintCenter, оно становится доступным в меню **Приложения** на панели управления устройства.

Настройка параметров IP-сети

Просмотр и изменение сетевых параметров

Для просмотра или изменения параметров IP-конфигурации используйте **Панель инструментов устройства HP**.

1. Напечатайте страницу конфигурации и найдите IP-адрес.
 - Если используется IPv4, IP-адрес содержит только цифры. Он имеет следующий формат:
`xxx . xxx . xxx . xxx`
 - Если используется IPv6, IP-адрес является шестнадцатеричной комбинацией символов и цифр. В нем используется формат, аналогичный следующему:
`xxxx : : xxxx : xxxx : xxxx : xxxx`
2. Чтобы открыть **Панель инструментов устройства HP**, нажмите кнопку **Пуск**, выберите группу **Программы** или **Все программы**, нажмите **HP**, затем выберите группу устройства и нажмите **Параметры устройства HP**.
3. Перейдите на вкладку **Сеть** для получения информации о сети. При необходимости параметры можно изменить.

Настройка параметров TCP/IP IPv4 вручную с панели управления

Настройка параметров TCP/IP IPv4 вручную с ЖК — панели управления

1. На панели управления нажмите кнопку **OK**.
2. С помощью кнопок со стрелками выберите параметр **Сетевая установка**, затем нажмите **OK**.
3. С помощью кнопок со стрелками выберите параметр **Конфигурация TCP/IP**, затем нажмите **OK**.
4. С помощью кнопок со стрелками выберите параметр **Вручную**, затем нажмите **OK**.
5. Введите IP-адрес с помощью буквенно-цифровой клавиатуры и нажмите **OK**.
6. Если IP-адрес неверный, с помощью клавиш со стрелками выберите параметр **Нет**, затем нажмите клавишу **OK**. Вернитесь к шагу 5 и введите правильный адрес IP, а затем повторите этот же шаг для ввода маски подсети и параметров шлюза по умолчанию.

Настройка параметров TCP/IP IPv4 вручную с сенсорной панели управления

Используйте меню панели управления для настройки адреса IPv4, маски подсети и шлюза по умолчанию.

1. На главном экране панели управления устройства нажмите кнопку **Настройка** .
2. Прокрутите список и выберите меню **Сетевая установка**.
3. Выберите меню **Настройка TCP/IP**, а затем нажмите кнопку **Вручную**.
4. Используя цифровую клавиатуру, введите IP-адрес и нажмите кнопку **OK**. Нажмите кнопку **Да** для подтверждения.
5. Используя цифровую клавиатуру, введите маску подсети и нажмите кнопку **OK**. Нажмите кнопку **Да** для подтверждения.
6. Используя цифровую клавиатуру, введите шлюз по умолчанию и нажмите кнопку **OK**. Нажмите кнопку **Да** для подтверждения.

Изменение сетевого имени устройства

Если необходимо изменить сетевое имя устройства для его идентификации, используйте встроенный веб-сервер HP.

1. Чтобы открыть встроенный веб-сервер HP, наберите IP-адрес устройства в адресной строке веб-браузера.



ПРИМЕЧАНИЕ. Можно также перейти к встроенному веб-серверу HP из панели инструментов устройства HP для Windows или HP Utility для Mac OS X.

2. Откройте вкладку **Система**.
3. На странице **Информация об устройстве**, имя устройства по умолчанию указано в поле **Состояние устройства**. Можно изменить это имя на другое уникальное имя.



ПРИМЕЧАНИЕ. Заполнение других полей на этой странице необязательно.

4. Чтобы сохранить изменения, нажмите кнопку **Применить**.

Скорость подключения и параметры двусторонней печати

 **ПРИМЕЧАНИЕ.** Эта информация предназначена только для сетей Ethernet. Она не может применяться для беспроводных сетей.

Скорость и режим сетевых соединений сервера печати должны соответствовать характеристикам сетевого концентратора. В большинстве случаев устройство следует оставить в автоматическом режиме. Неправильное изменение скорости подключения и параметров двусторонней печати может привести к нарушению связи между данным устройством и другими сетевыми устройствами. Если требуется внести изменения, используйте панель управления устройства.

 **ПРИМЕЧАНИЕ.** Параметр должен соответствовать сетевому устройству, к которому осуществляется подключение (сетевой концентратор, коммутатор, шлюз, маршрутизатор или компьютер).

 **ПРИМЕЧАНИЕ.** Изменение данных параметров может привести к выключению и включению устройства. Вносите изменения только во время простоя устройства.

Параметры соединения и дуплексного режима (ЖК — панель управления)

1. На панели управления нажмите кнопку **ОК**.
2. С помощью кнопок со стрелками выберите параметр **Сетевая установка**, затем нажмите **ОК**.
3. С помощью кнопок со стрелками выберите параметр **Скорость соединения**, затем нажмите **ОК**.
4. Используйте стрелки, чтобы выбрать один из следующих параметров.

Параметр	Описание
Автоматически	Сервер печати автоматически настраивается на самую высокую скорость передачи данных и допустимый в сети режим связи.
Дупл. 10T	10 Мбит/с, дуплексный режим
Полуд. 10T	10 Мбит/с, полудуплексный режим
Дупл. 100TX	100 Мбит/с, дуплексный режим
Полуд. 100TX	100 Мбит/с, полудуплексный режим

5. Нажмите клавишу **ОК**. Устройство автоматически выключится и включится.

Параметры соединения и дуплексного режима (сенсорная панель управления)

1. На главном экране нажмите кнопку **Настройка** .
2. Прокрутите список и выберите меню **Сетевая установка**.
3. Выберите меню **Скорость соединения**.
4. Выберите один из следующих параметров.

Параметр	Описание
Автоматически	Сервер печати автоматически настраивается на самую высокую скорость передачи данных и допустимый в сети режим связи.
Дупл. 10Т	10 Мбит/с, дуплексный режим
Полуд. 10Т	10 Мбит/с, полудуплексный режим
Дупл. 100ТХ	100 Мбит/с, дуплексный режим
Полуд. 100ТХ	100 Мбит/с, полудуплексный режим

5. Нажмите кнопку **OK**. Устройство автоматически выключится и включится.

Панель инструментов устройства HP (Windows)

Использование панели инструментов HP для Windows для просмотра или изменения параметров устройства с компьютера. Эта утилита открывает окно встроенного веб-сервера HP устройства.

 **ПРИМЕЧАНИЕ.** Данный параметр доступен только в том случае, если была выполнена полная установка устройства.

1. Нажмите кнопку **Пуск** и щелкните пункт **Программы**.
2. Щелкните на группе продуктов HP, а затем нажмите **Панель инструментов устройства HP**.

Вкладка или раздел	Описание
Вкладка Глав. Информация о продукте, его состоянии и конфигурации	<ul style="list-style-type: none">• Состояние устройства. Отображение состояния устройства и приблизительный остаток расходных материалов HP.• Состояние расходных материалов: Отображается приблизительный остаток расходных материалов HP в процентах. Действительный остаток расходного материала может изменяться. Проверьте наличие новых расходных материалов, они скоро вам потребуются. Расходный материал не нужно заменять, если качество печати приемлемо.• Конфигурация устройства: Информация, доступная на странице конфигурации устройства.• Статистика сети: Информация, доступная на странице конфигурации сети.• Отчеты: Печать страницы конфигурации, а также страницы состояния расходных материалов, сформированных устройством.• Журнал событий Список всех событий и ошибок устройства.

Вкладка или раздел	Описание
<p>Вкладка Система</p> <p>Настройка устройства с компьютера</p>	<ul style="list-style-type: none"> • Сведения об устройстве: Обеспечение основной информации об устройстве и компании. • Настройка бумаги: Позволяет изменить параметры обработки бумаги по умолчанию. • Качество печати. Позволяет изменить параметры качества печати по умолчанию, в том числе параметры калибровки. • Типы бумаги. Возможность настройки режимов печати, соответствующих типам бумаги, на работу с которыми рассчитано устройство. • Настройка системы. Позволяет изменить системные параметры продукта по умолчанию. • Обслуживание: Запускает в процедуру очистки принтера. • Безопасность продукта. Выберите этот параметр для назначения или изменения пароля устройства. • Сохранение и Восстановление. Сохранение текущих параметров устройства в файл на компьютере. Этот файл можно использовать для загрузки параметров на другое устройство, а также для восстановления параметров данного устройства в будущем. <p>ПРИМЕЧАНИЕ. Вкладку Система можно защитить паролем. Если данное устройство подключено к сети, то, прежде чем изменить настройки на данной вкладке, необходимо проконсультироваться с системным администратором.</p>
<p>Вкладка Печать</p> <p>Обеспечивает возможность изменения параметров принтера по умолчанию с компьютера.</p>	<ul style="list-style-type: none"> • Печать: Изменение параметров печати по умолчанию, таких как количество копий и ориентация бумаги. Эти параметры доступны также на панели управления принтера. • PCL5c: Просмотр и изменение параметров PCL5c. • PostScript: Включение или выключение функции Печать ошибок PS.
<p>Вкладка Сеть</p> <p>Обеспечивает возможность изменения сетевых параметров принтера с компьютера.</p>	<p>С помощью этой вкладки сетевые администраторы сети могут контролировать сетевые параметры продукта с подключением к IP-сети. Кроме, на этой вкладке сетевые администраторы могут настраивать прямую беспроводную связь. Если принтер напрямую подключен к компьютеру, эта вкладка недоступна.</p>
<p>Вкладка HP Web Services</p>	<p>В этом меню можно настроить и использовать различные веб-средства с устройством.</p>
<p>Вкладка HP Smart Install</p>	<p>Эта вкладка позволяет загрузить и установить драйвер печати.</p>

HP Utility для Mac OS X

Используйте HP Utility для Mac OS X для просмотра или изменения параметров устройства с компьютера. Эта утилита открывает окно встроенного веб-сервера HP устройства.

Можно использовать утилиту HP Utility когда устройство подключено по кабелю USB или подключено к сети TCP/IP.

Откройте утилиту HP Utility

▲ В док-станции щелкните **HP Utility**.

-или-

Находясь в окне **Приложения**, щелкните **Hewlett Packard**, а затем **HP Utility**.

Функции HP Utility

Программа HP Utility используется для выполнения следующих задач:

- Сбор информации о состоянии расходных материалов.
- Сбор информации об устройстве: версия микропрограммы и серийный номер.
- Печать страницы конфигурации.
- Настройка формата и типа бумаги для лотка.
- Передача файлов и шрифтов с компьютера на устройство.
- Обновление микропрограммы устройства.
- Изменение имени Bonjour для устройства, подключенного к сети Bonjour.

HP Web Jetadmin

HP Web Jetadmin - это отмеченный наградами передовой инструмент, который позволяет эффективно управлять целым парком подключенных к сети устройств HP, таких как принтеры, многофункциональные принтеры и устройства цифровой отправки. Это единое решение, предназначенное для удаленной установки, контроля, технического обслуживания, устранения неполадок и обеспечения безопасности в среде печати, формирования и обработки изображений. HP Web Jetadmin значительно повышает производительность бизнес-процессов: позволяет сэкономить рабочее время, эффективно управлять расходами и сохранять вложенные в оборудование средства.

Периодически выпускаются обновления HP Web Jetadmin, обеспечивающие поддержку определенных функций устройства. Дополнительные сведения об обновлениях см. на веб-странице www.hp.com/go/webjetadmin в разделе **Self Help and Documentation** (Справочные ресурсы и документация).

 **ПРИМЕЧАНИЕ.** Для обеспечения поддержки отдельных функций устройства можно установить подключаемые модули в ПО HP Web Jetadmin.

 **ПРИМЕЧАНИЕ.** Браузеры должны поддерживать язык Java. Web Jetadmin не поддерживается в Mac OS X.

Функции безопасности устройства

Устройство соответствует стандартам безопасности и поддерживает рекомендуемые протоколы, которые обеспечивают безопасность устройства и защиту важных данных в сети, а также упрощают отслеживание работы и обслуживание устройства.

Более подробные сведения о решениях HP в области безопасной обработки графических изображений и печати можно узнать по адресу www.hp.com/go/secureprinting. На этом сайте содержатся ссылки на официальные документы и подборки часто задаваемых вопросов о функциях безопасности.

Блокировка устройства

1. В гнездо в задней части изделия можно подключить кабель безопасности.

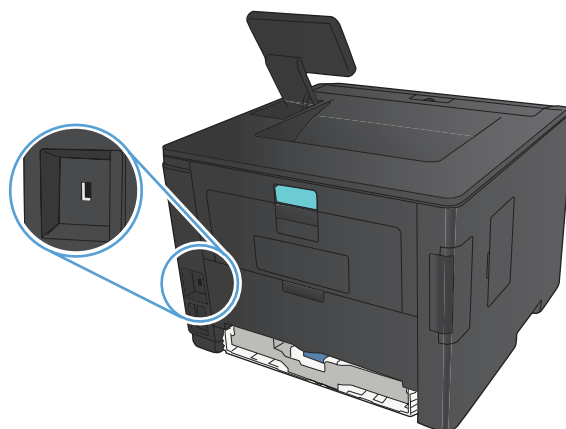

Установка или изменение пароля устройства

Для установки или изменения сетевого пароля устройства используется встроенный веб-сервер HP.

1. **Светодиодная панель управления.** Распечатайте страницу конфигурации в меню **Отчеты** панели управления.

Сенсорная панель управления. На главном экране панели управления устройства нажмите кнопку **Сеть** , чтобы найти IP-адрес устройства.

2. Чтобы открыть встроенный веб-сервер HP, наберите IP-адрес устройства в адресной строке веб-браузера.

 **ПРИМЕЧАНИЕ.** Можно также перейти к встроенному веб-серверу HP из панели инструментов устройства HP для Windows или HP Utility для Mac OS X.

3. Выберите вкладку **Настройки**, затем перейдите по ссылке **Безопасность**.



ПРИМЕЧАНИЕ. Если пароль уже установлен, вам будет предложено ввести его.
Введите пароль и нажмите кнопку **Применить**.

4. Введите новый пароль в окно **Новый пароль** и в окно **Проверить пароль**.
5. Чтобы сохранить пароль, нажмите кнопку **Применить** в нижней части окна.

Параметры экономного режима

Печать в экономичном режиме (EconoMode)

В данном устройстве имеется функция EconoMode для печати черновиков документов. Использование режима EconoMode снижает расход тонера и уменьшает стоимость печати страницы. Однако при использовании EconoMode может ухудшиться качество печати.

Компания HP не рекомендует постоянно использовать режим EconoMode. Если режим EconoMode используется все время, износ механических деталей печатающего картриджа может произойти до того, как будет израсходован порошок тонера. Если качество печати ухудшилось до неприемлемого, замените картридж с тонером.

 **ПРИМЕЧАНИЕ.** Если этот режим недоступен в драйвере печати, его можно включить с помощью встроенного веб-сервера HP.

1. Из окна программы выберите параметр **Печать**.
2. Выберите устройство, а затем нажмите кнопку **Свойства** или **Настройки**.
3. Перейдите на вкладку **Бумага/качество**.
4. Установите флажок **EconoMode**.

Настройка задержки ожидания

Функция задержки ожидания определяет продолжительность неактивности принтера до переключения в режим ожидания для экономии электроэнергии.

Настройка задержки ожидания (ЖК — панель управления)

1. На панели управления нажмите кнопку **OK**, чтобы открыть меню.
2. Откройте следующие меню:
 - **Настройка системы**
 - **Параметры энергопотребления**
 - **Задержка включения режима ожидания**
3. Установите время задержки и нажмите кнопку **OK**.

 **ПРИМЕЧАНИЕ.** Значением по умолчанию является **15 минут**.

Настройка задержки ожидания (сенсорная панель управления)

1. На главном экране панели управления устройства нажмите кнопку **Настройка** .
2. Откройте следующие меню:
 - **Настройка системы**
 - **Параметры энергопотребления**
 - **Задержка включения режима ожидания**
3. Задайте время для перехода в режим ожидания.



ПРИМЕЧАНИЕ. Значением по умолчанию является **15 минут**.

Установка задержки автоматического выключения

Установка задержки автоматического выключения (ЖК — панель управления)

1. На панели управления нажмите кнопку **OK**, чтобы открыть меню.
2. Откройте следующие меню:
 - **Настройка системы**
 - **Параметры энергопотребления**
 - **Автоматическое выключение**
 - **Задержка авт. выключения**
3. Задайте время для задержки выключения.



ПРИМЕЧАНИЕ. Значением по умолчанию является **30 минут**.

4. Устройство автоматически включается после автоматического выключения при поступлении задания или при нажатии любой кнопки на панели управления. Можно настроить при каких событиях устройство должно включаться. Откройте следующие меню:
 - **Настройка системы**
 - **Параметры энергопотребления**
 - **Автоматическое выключение**
 - **Событие пробуждения**

Чтобы отключить событие для включения, выберите событие, затем выберите **Нет**.

Установка задержки автоматического выключения (сенсорная панель управления)

1. На главном экране панели управления устройства нажмите кнопку **Настройка** .
2. Откройте следующие меню:
 - **Настройка системы**
 - **Параметры энергопотребления**
 - **Автоматическое выключение**
 - **Задержка авт. выключения**
3. Задайте время для задержки выключения.



ПРИМЕЧАНИЕ. Значением по умолчанию является **30 минут**.

4. Устройство автоматически включается после автоматического выключения при поступлении задания или при нажатии любой кнопки на панели управления. Можно настроить при каких событиях устройство должно включаться. Откройте следующие меню:
 - **Настройка системы**
 - **Параметры энергопотребления**
 - **Автоматическое выключение**
 - **Событие пробуждения**

Чтобы отключить событие для включения, выберите событие, затем выберите **Нет**.

Использование картриджей с заканчивающимся ресурсом

Черный заканчивается. Устройство сообщает, что уровень тонера в картридже низкий. Фактический остаточный ресурс тонера в картридже может быть различным. Проверьте наличие новых расходных материалов, они скоро вам потребуются. Необходимость в немедленной замене картриджа с тонером отсутствует.

Черный почти закончился. Устройство сообщает, что уровень тонера в картридже очень низкий. Фактический остаточный ресурс тонера в картридже может быть различным. Проверьте наличие новых расходных материалов, они скоро вам потребуются. Картридж нужно заменить тогда, когда качество печати перестанет быть приемлемым.

При "очень низком" уровне картриджа с тонером HP действие гарантии HP Supplies Premium Protection Warranty на этот картридж прекращается.

Можно изменить поведение устройства при достижении очень низкого уровня расходных материалов. Эти настройки не придется переустанавливать при установке нового картриджа с тонером.

Включение и отключение параметров "при очень низком уровне" (ЖК — панель управления)

Настройки по умолчанию можно включать и выключать по собственному усмотрению, их повторное включение при установке нового картриджа с тонером не требуется.

1. На панели управления нажмите кнопку **OK**, чтобы открыть меню.
2. Откройте следующие меню:
 - **Настройка системы**
 - **Параметры расходных материалов**
 - **Черный картридж**
 - **Параметры "при очень низком уровне"**
3. Выберите один из следующих параметров.
 - Выберите параметр **Продолжить**, чтобы настроить принтер на вывод сообщения об очень низком уровне картриджа с сохранением возможности печати.
 - Выберите параметр **Стоп**, чтобы настроить устройство на остановку печати до замены картриджа с тонером.
 - Выберите параметр **Подсказка**, чтобы настроить устройство на остановку печати и вывод запроса о замене картриджа с тонером. Вы сможете подтвердить запрос и продолжить печать. Этот параметр можно настроить таким образом, что напоминание отобразится через 100, 200, 300 или 400 страниц либо больше не будет отображаться. Параметр служит только для удобства пользователя и не означает, что у оставшихся страниц будет приемлемое качество печати.

При **очень низком** уровне картриджа с тонером HP действие гарантии HP Supplies Premium Protection Warranty на этот картридж прекращается.

Включение и отключение параметров "при очень низком уровне" (сенсорная панель управления)

Настройки по умолчанию можно включать и выключать по собственному усмотрению, при этом их повторное включение при установке нового картриджа с тонером не требуется.

1. На главном экране панели управления устройства нажмите кнопку Настройка .
2. Откройте следующие меню:
 - **Настройка системы**
 - **Параметры расходных материалов**
 - **Черный картридж**
 - **Параметры "при очень низком уровне"**
3. Выберите один из следующих параметров.
 - Выберите параметр **Продолжить**, чтобы настроить принтер на вывод сообщения об очень низком уровне картриджа с сохранением возможности печати.
 - Выберите параметр **Стоп**, чтобы настроить устройство на остановку печати до замены картриджа с тонером.
 - Выберите параметр **Подсказка**, чтобы настроить устройство на остановку печати и вывод запроса о замене картриджа с тонером. Вы сможете подтвердить запрос и продолжить печать. Этот параметр можно настроить таким образом, что напоминание отобразится через 100, 200, 300 или 400 страниц либо больше не будет отображаться. Параметр служит только для удобства пользователя и не означает, что у оставшихся страниц будет приемлемое качество печати.

При **очень низком** уровне картриджа с тонером HP действие гарантии HP Supplies Premium Protection Warranty на этот картридж прекращается. Все дефекты печати и сбой расходных материалов, которые произошли в режиме **Продолжить** при очень низком уровне тонера в картридже, не будут рассматриваться как дефекты сборки или расходного материала (согласно гарантийным условиям на картридж для принтера HP).

Хранение и переработка расходных материалов

Утилизация расходных материалов

Для переработки оригинального картриджа с тонером HP поместите использованный картридж в коробку, в которой поставлялся новый картридж. Для отправки использованных расходных материалов на переработку в компанию HP используйте прилагаемую наклейку возврата. Полную информацию см. в руководстве по отправке на переработку, прилагаемом к каждому новому расходному материалу HP.

Хранение картриджа с тонером

Не извлекайте картридж с тонером из упаковки, пока не возникнет необходимость его использования.

 **ПРЕДУПРЕЖДЕНИЕ.** Чтобы предотвратить повреждение картриджа с тонером, не подвергайте его воздействию света дольше, чем на несколько минут.

Инструкции по замене

Замена картриджа с тонером

По истечении срока полезного использования картриджа с тонером появляется предложение заказать картридж для замены. Вы можете продолжать печать с имеющимся картриджем, до тех пор пока после равномерного распределения тонера качество печати будет приемлемым.

1. Откройте дверцу доступа к картриджу с тонером и извлеките его.

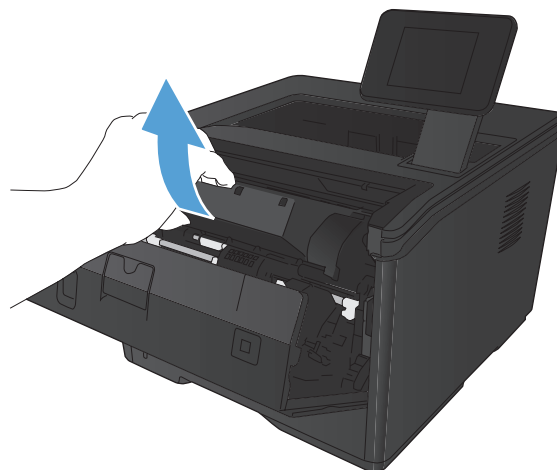

2. Извлеките новый картридж с тонером из упаковки. Положите использованный картридж с тонером в пакет для отправки на переработку.

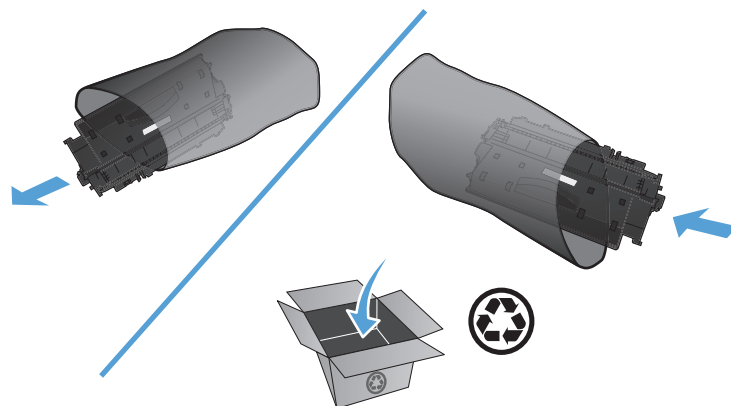

3. Возьмитесь за обе стороны картриджа с тонером и осторожно покачайте его, чтобы равномерно распределить тонер внутри картриджа.

ПРЕДУПРЕЖДЕНИЕ. Не прикасайтесь к задвижке или поверхности ролика.

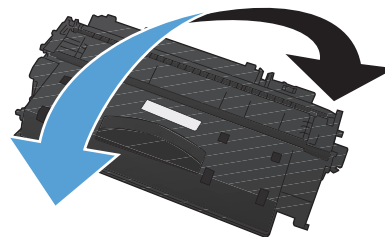

4. Сгибайте язычок на левой стороне картриджа, пока он не сломается. Потянув за язычок, полностью удалите предохранительную ленту из картриджа. Положите язычок с лентой в упаковку картриджа с тонером для последующего возврата на утилизацию.

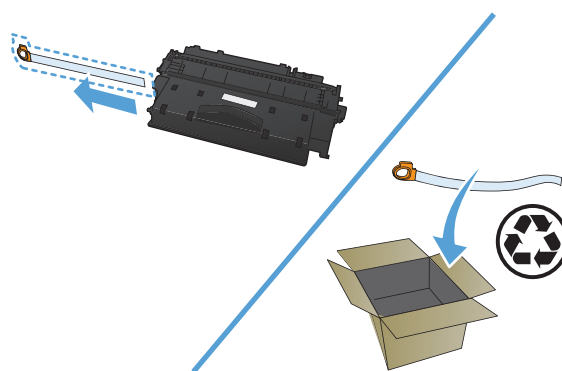

5. Совместите картридж с направляющими внутри устройства, плотно установите его, а затем закройте дверцу доступа к картриджу.

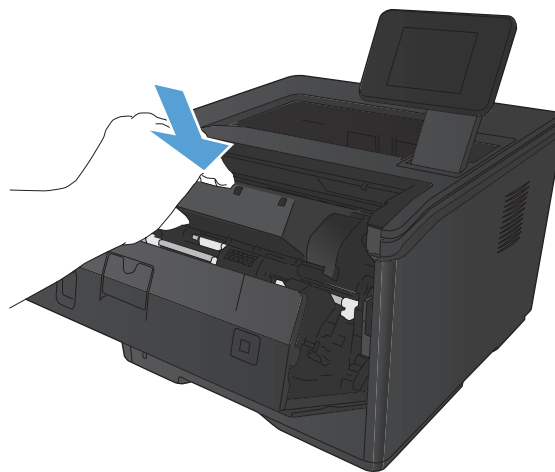

6. Установка завершена. Положите использованный картридж в коробку из-под нового картриджа. Для получения инструкций по отправке использованного картриджа на переработку см. прилагаемое руководство по переработке.

Память

Устройство оснащено разъемом, который поддерживает установку следующих модулей памяти сторонних производителей со шрифтами и штрих-кодами. Hewlett-Packard не поставляет эти продукты.

- BarDIMM Pro, Jetmobile.
- MicrDIMM Pro, Jetmobile.
- TypeHaus Fonts and Barcodes Solutions, TypeHaus, Inc.
- Asian Fonts, JITCO, Ltd.
- BarDIMM® Box, Jetmobile.
- BarSIMM 1.9, Jetmobile.
- Серия EIO Hard-Disk для LaserJet, Oberon Service SRL.
- Маршрутизатор Ethernet — Token Ring (ETRR), Ringdale.
- EuroForm Barcode 100, EuroForm A/S.

Обновление микропрограммы

Компания HP периодически выпускает обновления микропрограммы устройства. Обновления микропрограммы можно загружать вручную. Кроме того, можно настроить для устройства автоматическую загрузку обновлений микропрограммы.

Обновление микропрограммы вручную (ЖК — панель управления)

1. На панели управления нажмите кнопку **OK**, чтобы открыть меню.
2. Откройте следующие меню:
 - **Обслуживание**
 - **LaserJet Update**
 - **Проверить наличие обновлений**
3. Выберите пункт **Да**, затем нажмите кнопку **OK**, чтобы устройство выполнило поиск обновлений микропрограммы. Если новая версия будет обнаружена, устройство начнет обновление.

Обновление микропрограммы вручную (сенсорная панель управления)

1. На главном экране панели управления устройства нажмите кнопку **Настройка** .
2. Откройте следующие меню:
 - **Обслуживание**
 - **LaserJet Update**
 - **Проверить наличие обновлений**
3. Нажмите кнопку **Да**, чтобы устройство выполнило поиск обновлений микропрограммы. Если новая версия будет обнаружена, устройство начнет обновление.

Настройка автоматического обновления микропрограммы устройства (ЖК — панель управления)



ПРИМЕЧАНИЕ. Этот раздел относится только к модели HP LaserJet Pro 400 M401a.

1. На панели управления нажмите кнопку **OK**, чтобы открыть меню.
2. Откройте следующие меню:
 - **Обслуживание**
 - **LaserJet Update**

- **Управление обновлениями**
 - **Запрос перед установкой**
3. Выберите пункт **Автоматическая установка** и нажмите кнопку **OK**.

Настройка автоматического обновления микропрограммы устройства (сенсорная панель управления)



ПРИМЕЧАНИЕ. Этот раздел относится только к модели HP LaserJet Pro 400 M401d.

1. На главном экране панели управления устройства нажмите кнопку **Настройка** .
2. Откройте следующие меню:
 - **Обслуживание**
 - **LaserJet Update**
 - **Управление обновлениями**
 - **Запрос перед установкой**
3. Выберите параметр **Автоматическая установка**.

5 Устранение неполадок

- [Контрольный список устранения неполадок](#)
- [Восстановление заводских настроек по умолчанию](#)
- [Справочная система панели управления](#)
- [Интерпретация сообщений панели управления](#)
- [Неправильная подача бумага и возникновение замятий](#)
- [Устранение замятий](#)
- [Улучшение качества печати](#)
- [Устройство не печатает или печать выполняется слишком медленно](#)
- [Устранение неполадок с непосредственной печатью через USB-порт](#)
- [Решение проблем прямого подключения](#)
- [Решение проблем проводной сети](#)
- [Решение проблем беспроводной сети](#)
- [Устранение неполадок программного обеспечения устройства в ОС Windows](#)
- [Устранение неполадок программного обеспечения устройства в ОС Mac OS X](#)
- [Удаление программного обеспечения \(Windows\)](#)
- [Удаление программного обеспечения \(Mac OS X\)](#)

Контрольный список устранения неполадок

Для устранения неисправностей устройства следуйте приведенным ниже инструкциям.

- [Шаг 1. Убедитесь, что устройство правильно настроено](#)
- [Шаг 2. Проверьте проводное или беспроводное подключение](#)
- [Шаг 3. Проверьте панель управления на наличие сообщений об ошибках](#)
- [Шаг 4. Проверьте бумагу](#)
- [Шаг 5. Проверьте программное обеспечение](#)
- [Шаг 6. Протестируйте функции печати](#)
- [Шаг 7. Проверка картриджа с тонером](#)
- [Шаг 8. Попробуйте отправить задание печати с компьютера](#)

Шаг 1. Убедитесь, что устройство правильно настроено

1. Нажмите кнопку питания для выключения режима автоматического отключения устройства.
2. Проверьте кабельные соединения с источником питания.
3. Убедитесь, что линейное напряжение соответствует настройкам устройства. (Требования к напряжению см. на наклейке на задней панели изделия.) В случае использования сетевого фильтра при напряжении, не соответствующем характеристикам, вставьте вилку шнура питания устройства непосредственно в стенную розетку. Если оно уже включено в стенную розетку, попробуйте воспользоваться другой розеткой.
4. Если ни одно из этих действий не поможет восстановить электропитание, обратитесь в службу поддержки клиентов HP.

Шаг 2. Проверьте проводное или беспроводное подключение

1. Проверьте кабельное соединение между устройством и компьютером. Проверьте надежность соединения.
2. Проверьте исправность кабеля, заменив его другим, если это возможно.
3. Если устройство подсоединено к сети, проверьте следующее:
 - Горит ли индикатор, расположенный рядом с сетевым разъемом устройства. Если сеть активна, индикатор светится зеленым светом.
 - Убедитесь в том, что для сетевого соединения используется сетевой, а не телефонный кабель.

- Убедитесь в том, что маршрутизатор, концентратор или коммутатор включен и работает надлежащим образом.
 - Если компьютер или устройство подсоединены к беспроводной сети, низкое качество сигнала или помехи могут вызывать задержку выполнения заданий на печать.
4. Использование персонального межсетевых экранов на компьютере может привести к блокировке связи с устройством. Попробуйте временно отключить межсетевой экран и посмотрите, не является ли это причиной неполадок.

Шаг 3. Проверьте панель управления на наличие сообщений об ошибках

На панели управления должен отображаться индикатор состояния готовности. При появлении сообщения об ошибке устраните ее.

Шаг 4. Проверьте бумагу

1. Убедитесь, что используемая бумага соответствует техническим требованиям.
2. Убедитесь, что бумага правильно уложена в подающий лоток.

Шаг 5. Проверьте программное обеспечение

1. Убедитесь, что программное обеспечение устройства установлено правильно.
2. Проверьте, что для устройства установлен драйвер печати. Проверьте программу, чтобы убедиться, что используется драйвер печати для данного продукта.

Шаг 6. Протестируйте функции печати

1. Распечатайте страницу конфигурации.
2. Если эта страница не печатается, проверьте наличие бумаги в подающем лотке.
3. Если в устройстве замята бумага, устраните замятие.

Шаг 7. Проверка картриджа с тонером

Распечатайте страницу состояния расходных материалов и проверьте остаточный ресурс картриджа с тонером.

Шаг 8. Попробуйте отправить задание печати с компьютера

1. Попробуйте распечатать задание с другого компьютера, на котором установлено программное обеспечение устройства.
2. Проверьте USB-соединение или сетевое соединение. Укажите нужный порт для устройства или переустановите программное обеспечение, выбрав используемый тип соединения.
3. При плохом качестве печати проверьте правильность настроек печати для используемого носителя.

Восстановление заводских настроек по умолчанию

Восстановление умолчаний вернет все параметры принтера и сети к заводским настройкам. Сброс счетчика страниц, формата лотка или языка не производится. Чтобы восстановить параметры устройства по умолчанию, выполните следующие действия.

 **ПРЕДУПРЕЖДЕНИЕ.** Восстановление заводских параметров по умолчанию приводит к возврату всех настроек к заводским значениям и удалению страниц из памяти устройства. Затем, в соответствии с процедурой, устройство автоматически перезапускается.

Восстановление заводских настроек по умолчанию (ЖК — панель управления)

1. На панели управления нажмите кнопку **OK**, чтобы открыть меню.
2. Откройте следующие меню:
 - **Обслуживание**
 - **Восстановление значений по умолчанию**

Устройство автоматически перезапустится.

Восстановление заводских настроек по умолчанию (сенсорная панель управления)

1. На главном экране панели управления устройства нажмите кнопку **Настройка** .
2. Прокрутите список и выберите меню **Обслуживание**.
3. Прокрутите список и нажмите кнопку **Восстановление значений по умолчанию**, затем **OK**.

Устройство автоматически перезапустится.

Справочная система панели управления

В моделях HP LaserJet Pro 400 M401dn и HP LaserJet Pro 400 M401dw предусмотрена встроенная справочная система, поясняющая способы работы с каждым экраном. Чтобы открыть справочную систему, нажмите кнопку Справка ? в верхнем правом углу экрана.

В некоторых экранах нажатием кнопки "Справка" открывается глобальное меню, в котором можно пользоваться функцией поиска конкретных тем. Поиск по структуре меню осуществляется путем нажатия кнопок в меню.

Некоторые разделы справки содержат анимацию, в которой показывается способ выполнения некоторых операций, таких как устранение замятий.

Для экранов с настройками отдельных заданий справочная система открывает раздел с пояснениями для данного экрана.

Если устройство уведомляет об ошибке или предупреждает о возможной проблеме, нажмите кнопку Справка ?, чтобы открыть сообщение с описанием проблемы. В таком сообщении также содержатся инструкции по разрешению данной проблемы.

Интерпретация сообщений панели управления

Типы сообщений панели управления

Сообщения панели управления указывают на текущее состояние устройства или на ситуации, которые могут потребовать действий от пользователя.

Предупреждения отображаются только в течение определенного времени. Они могут потребовать от пользователя подтверждения выполнения задания нажатием кнопки **OK** или отмены задания нажатием кнопки **Отмена** **X**. Некоторые предупреждения не позволяют завершить задание или влияют на качество печати. Если предупреждение связано с выполнением печати и включена функция автоматического продолжения, изделие возобновит выполнение задания печати без подтверждения после 10-секундной паузы, в течение которой будет отображаться предупреждение.

Сообщения о критических ошибках указывают на какой-либо сбой. Выключение и включение питания может решить проблему. Если критическая ошибка повторяется, возможно, устройству требуется обслуживание.

Сообщения панели управления

10.x000 — ошибка расходного материала

Описание

Микросхема памяти в картридже с тонером отсутствует или ее не удалось прочитать.

- 10.0000 = ошибка микросхемы памяти картриджа.
- 10.1000 = отсутствует микросхема памяти.

Рекомендуемое действие

Снова установите картридж с тонером.

Выключите и включите продукт.

Если ошибка повторяется, замените картридж с тонером.

50.x Ошибка термозлемента Выключите и включите устройство

Описание

В продукте произошла ошибка, связанная с работой термозлемента.

Рекомендуемое действие

Выключите продукт, подождите как минимум 30 секунд, включите продукт и дождитесь инициализации.

Выключите продукт, подождите 25 минут, затем включите его снова.

Если применяется устройство защиты от перенапряжения, отключите его. Подключите продукт к штепсельной розетке напрямую. Включите продукт.

Если это сообщение появится снова, обратитесь в службу технической поддержки HP.

Загрузите лоток <X> Нажмите [OK] для доступного носителя

Описание

Лоток пуст.

Рекомендуемое действие

Чтобы продолжить печать, загрузите бумагу в лоток. Нажмите кнопку **OK**, чтобы выбрать другой лоток.

Загрузите лоток <X> <ТИП> <ФОРМАТ>

Описание

Лоток настроен под тип и формат бумаги, указанный в запросе на печать, однако лоток пуст.

Рекомендуемое действие

Загрузите соответствующую бумагу в лоток или нажмите **OK**, чтобы использовать бумагу из другого лотка.

Загрузите лоток 1 <ТИП> <ФОРМАТ>

Описание

Ни один лоток не настроен под тип и формат бумаги, указанный в запросе на печать.

Рекомендуемое действие

Загрузите соответствующую бумагу в лоток 1 или нажмите **OK**, чтобы использовать бумагу из другого лотка.

Загрузите лоток 1 ОБЫЧНАЯ <ФОРМАТ> Режим очистки

Описание

Продукт готов к очистке.

Рекомендуемое действие

Загрузите в лоток 1 обычную бумагу указанного размера и нажмите кнопку **OK**.

Задн. дверца откр.

Описание

Задняя дверца продукта открыта.

Рекомендуемое действие

Закройте дверцу.

Замените черный картридж

Описание

Срок службы картриджа с тонером практически закончился, и устройство настроено пользователем на прекращение печати при полном истощении картриджа.

Рекомендуемое действие

В этом случае для обеспечения оптимального качества печати компания HP рекомендует заменить картридж с тонером. Вы можете продолжить печать, пока не заметите ухудшение качества печати. Действительный срок службы картриджа может изменяться. При "очень низком" уровне картриджа с тонером HP действие гарантии HP Supplies Premium Protection Warranty на этот картридж прекращается. Все дефекты печати и сбои расходных материалов, которые произошли в режиме продолжения печати при очень низком уровне тонера в картридже, не будут рассматриваться как дефекты сборки или расходного материала (согласно гарантийным условиям на картридж для принтера HP).

Замятие в лотке <X> Устраните замятие и Нажмите [ОК]

Описание

В продукте обнаружено замятие.

Рекомендуемое действие

Устраните замятие в указанном расположении и нажмите **ОК**.

Если это сообщение появится снова, обратитесь в службу технической поддержки HP.

Замятие: <location>

Описание

В продукте обнаружено замятие.

Рекомендуемое действие

Устраните замятие в указанном расположении. После этого должна возобновиться обработка задания. В противном случае попробуйте запустить задание повторно.

Если это сообщение появится снова, обратитесь в службу технической поддержки HP.

Недопустимый драйвер Нажмите [ОК]

Описание

Используется неправильный драйвер печати.

Рекомендуемое действие

Выберите правильный драйвер печати.

Недост. памяти Нажмите [ОК]

Описание

Память продукта близка к переполнению.

Рекомендуемое действие

Нажмите кнопку **ОК** для завершения задания или кнопку Отмена **X** для его отмены.

Разделите задание на небольшие части, содержащие меньшее число страниц.

Неподдерживаемый черный картридж [ОК] - продолжить

Описание

Устройство распознало установленный картридж с тонером стороннего производителя (не HP).

Рекомендуемое действие

Нажмите кнопку **ОК**, чтобы продолжить печать.

Если вы уверены, что купили расходный материал HP, обратитесь на сайт www.hp.com/go/anticounterfeit. Гарантия HP не распространяется на работы по обслуживанию или ремонту, вызванные использованием неподдерживаемых расходных материалов.

Непредвиденный формат бумаги в лотке <X> Загрузите <формат> Нажмите [ОК]

Описание

Установлено несоответствие характеристик бумаги параметрам конфигурации лотка, в который она загружен.

Рекомендуемое действие

Загрузите в лоток соответствующую бумагу или настройте лоток в соответствии с загруженным форматом.

Низкий уровень расходных материалов

Описание

Картридж с тонером заканчивается.

Рекомендуемое действие

Печать будет продолжена до появления сообщения об очень низком уровне тонера в картридже. Следует иметь в наличии запасной картридж с тонером.

Низкий уровень черного картриджа

Описание

Заканчивается срок службы картриджа с тонером.

Рекомендуемое действие

Печать можно продолжить, однако следует иметь в наличии запасной картридж с тонером.

Открыта дверца

Описание

Передняя дверца продукта открыта.

Рекомендуемое действие

Закройте дверцу.

Очень низкий уровень черного картриджа

Описание

Почти закончился срок службы картриджа. Этот параметр можно настроить таким образом, что напоминание отобразится через 100, 200, 300 или 400 страниц либо больше не будет отображаться. Параметр служит только для удобства пользователя и не означает, что у оставшихся страниц будет приемлемое качество печати.

Рекомендуемое действие

В этом случае для обеспечения оптимального качества печати компания HP рекомендует заменить картридж с тонером. Вы можете продолжить печать, пока не заметите ухудшение качества печати. Действительный срок службы картриджа может изменяться.

При "очень низком" уровне картриджа с тонером HP действие гарантии HP Supplies Premium Protection Warranty на этот картридж прекращается. Все дефекты печати и сбои расходных материалов, которые произошли в режиме продолжения печати при очень низком уровне тонера в картридже, не будут рассматриваться как дефекты сборки или расходного материала (согласно гарантийным условиям на картридж для принтера HP).

Очистка

Описание

Для обеспечения наивысшего качества печати устройство периодически выполняет процедуру очистки.

Рекомендуемое действие

Подождите завершения процедуры очистки.

Ош. вентилят. 57 Выключите и включите устройство

Описание

В продукте произошла ошибка, связанная с работой внутреннего вентилятора.

Рекомендуемое действие

Выключите продукт, подождите как минимум 30 секунд, включите продукт и дождитесь инициализации.

Если применяется устройство защиты от перенапряжения, отключите его. Подключите продукт к штепсельной розетке напрямую. Включите продукт.

Если это сообщение появится снова, обратитесь в службу технической поддержки HP.

Ошиб.обсл-ия 79 Выключите и включите устройство

Описание

Установленный модуль памяти DIMM не поддерживается принтером.

Рекомендуемое действие

1. Выключите продукт.
2. Установите модуль DIMM, поддерживаемый продуктом.
3. Включите продукт.

Если это сообщение появится снова, обратитесь в службу технической поддержки HP.

Ошибка 49 Выключите и включите устройство

Описание

В продукте произошла внутренняя ошибка.

Рекомендуемое действие

Выключите продукт, подождите как минимум 30 секунд, включите продукт и дождитесь инициализации.

Если применяется устройство защиты от перенапряжения, отключите его. Подключите продукт к штепсельной розетке напрямую. Включите продукт.

Если это сообщение появится снова, обратитесь в службу технической поддержки HP.

Ошибка 51.XX Выключите и включите устройство

Описание

В принтере произошла внутренняя ошибка оборудования.

Рекомендуемое действие

Выключите продукт, подождите как минимум 30 секунд, включите продукт и дождитесь инициализации.

Если применяется устройство защиты от перенапряжения, отключите его. Подключите продукт к штепсельной розетке напрямую. Включите продукт.

Если это сообщение появится снова, обратитесь в службу технической поддержки HP.

Ошибка 54.XX Выключите и включите устройство

Описание

В продукте произошла ошибка, связанная с работой одного из внутренних датчиков.

Рекомендуемое действие

Выключите продукт, подождите как минимум 30 секунд, включите продукт и дождитесь инициализации.

Если применяется устройство защиты от перенапряжения, отключите его. Подключите продукт к штепсельной розетке напрямую. Включите продукт.

Если это сообщение появится снова, обратитесь в службу технической поддержки HP.

Ошибка 55.X Выключите и включите устройство

Описание

В продукте произошла внутренняя ошибка оборудования.

Рекомендуемое действие

Выключите продукт, подождите как минимум 30 секунд, включите продукт и дождитесь инициализации.

Если применяется устройство защиты от перенапряжения, отключите его. Подключите продукт к штепсельной розетке напрямую. Включите продукт.

Если это сообщение появится снова, обратитесь в службу технической поддержки HP.

Ошибка 59.X Выключите и включите устройство

Описание

В продукте произошла ошибка, связанная с работой одного из двигателей.

Рекомендуемое действие

Выключите продукт, подождите как минимум 30 секунд, включите продукт и дождитесь инициализации.

Если применяется устройство защиты от перенапряжения, отключите его. Подключите продукт к штепсельной розетке напрямую. Включите продукт.

Если это сообщение появится снова, обратитесь в службу технической поддержки HP.

Ошибка 79 Выключите и включите устройство

Описание

В продукте произошла внутренняя ошибка оборудования.

Рекомендуемое действие

Выключите продукт, подождите как минимум 30 секунд, включите продукт и дождитесь инициализации.

Если применяется устройство защиты от перенапряжения, отключите его. Подключите продукт к штепсельной розетке напрямую. Включите продукт.

Если это сообщение появится снова, обратитесь в службу технической поддержки HP.

Ошибка печати Нажмите [OK]

Описание

Задержка при прохождении бумаги через устройство.

Рекомендуемое действие

Нажмите кнопку **OK**, чтобы закрыть сообщение.

Для устранения этой ошибки попробуйте следующие решения:

- Отрегулируйте направляющие лотка. Убедитесь в том, что передняя направляющая прижимает бумагу к задней стенке лотка.
- Используйте бумагу, соответствующую требованиям HP. Храните бумагу в закрытой заводской упаковке.
- Эксплуатируйте устройство в условиях, соответствующих его характеристикам.

Ошибка устройства Нажмите [OK]

Описание

Произошла внутренняя ошибка устройства.

Рекомендуемое действие

Для возобновления задания печати нажмите кнопку **OK**.

Подача вручную <ФОРМАТ>, <ТИП> Нажмите [OK] для доступного носителя

Описание

Включен режим подачи вручную.

Рекомендуемое действие

Нажмите кнопку **ОК**, чтобы закрыть сообщение, *или* загрузите подходящую бумагу в лоток 1.

Руч. двуст. печ. Загрузите лоток <X> Нажмите [ОК]

Описание

Первая сторона задания ручного дуплекса напечатана, загрузите страницу, чтобы напечатать вторую сторону.

Рекомендуемое действие

Загрузите страницу в указанный лоток печатаемой стороной вверх, верхний край страницы должен быть направлен от вас, и нажмите клавишу **ОК**.

Сбой печати, нажмите ОК. Если ош. повтор., выкл. и вкл. снова.

Описание

Продукту не удастся обработать страницу.

Рекомендуемое действие

Нажмите кнопку **ОК**, чтобы продолжить печать задания, при этом может ухудшиться качество печати.

Если эта ошибка появится снова, выключите и включите устройство. Повторно отправьте задание на печать

Удаление упаковочного материала с картриджа с тонером

Описание

Установлен фиксатор для картриджа с тонером.

Рекомендуемое действие

Потянув за оранжевый язычок, удалите с картриджа транспортировочный фиксатор.

Установите черный картридж

Описание

Картридж с тонером не установлен или установлен неправильно.

Рекомендуемое действие

Установите новый картридж с тонером.

Установлен использованный черный картридж [ОК] - продолжить

Описание

Используется картридж с тонером, достигший нижнего уровня по умолчанию во время работы в другом устройстве.

Рекомендуемое действие

Нажмите кнопку **ОК**, чтобы закрыть сообщение. Печать можно продолжить, однако следует иметь в наличии запасной картридж с тонером.

Установлен подлинный расходный материал HP

Описание

Установлен расходный материал HP.

Рекомендуемое действие

Никакие действия не требуются.

Неправильная подача бумага и возникновение замятий

Устройство не захватывает бумагу

Если устройство не захватывает бумагу из лотка, попробуйте справиться с этой проблемой следующим образом.

1. Откройте устройство и извлеките замятую бумагу из тракта прохождения.
2. Загрузите в лоток бумагу подходящего формата для текущего задания печати.
3. Убедитесь, что направляющие для бумаги правильно отрегулированы в соответствии с размером носителя. Установите направляющие так, чтобы они слегка касались стопки бумаги, но не загибали ее.
4. Проверьте панель управления устройства и убедитесь в том, что устройство находится в состоянии ожидания для подтверждения запроса на ручную подачу носителя. Загрузите бумагу и продолжайте работу.

Устройство захватывает больше одного листа бумаги

Если устройство захватывает больше одного листа бумаги из лотка, попробуйте справиться с этой проблемой следующим образом.

1. Извлеките стопку бумаги из лотка, согните, разверните ее на 180 градусов, и переверните. *Не пролистывайте пачку бумаги.* Положите стопку бумаги обратно в лоток.
2. Используйте только ту бумагу, которая соответствует требованиям НР к бумаге для данного устройства.
3. Используйте бумагу без складок, повреждений или сгибов. При необходимости воспользуйтесь бумагой из другой пачки.
4. Убедитесь, что лоток не переполнен. Если лоток переполнен, извлеките стопку бумаги из лотка, выровняйте стопку и положите часть бумаги обратно в лоток.
5. Убедитесь, что направляющие для бумаги правильно отрегулированы в соответствии с размером носителя. Установите направляющие так, чтобы они слегка касались стопки бумаги, но не загибали ее.

Предотвращение замятий бумаги

Для уменьшения замятия бумаги воспользуйтесь следующими рекомендациями.

1. Используйте только ту бумагу, которая соответствует требованиям НР к бумаге для данного устройства.
2. Используйте бумагу без складок, повреждений или сгибов. При необходимости воспользуйтесь бумагой из другой пачки.

3. Не загружайте в устройство бумагу, которая ранее уже использовалась для печати или копирования.
4. Убедитесь, что лоток не переполнен. Если лоток переполнен, извлеките стопку бумаги из лотка, выровняйте стопку и положите часть бумаги обратно в лоток.
5. Проверьте, чтобы направляющие для бумаги были правильно отрегулированы по размеру носителя. Установите направляющие так, чтобы они слегка касались стопки бумаги, но не загибали ее.
6. При печати на плотной, тисненой или перфорированной бумаге пользуйтесь функцией ручной подачи и подавайте в устройство по одному листу.

Устранение замятий

Места возникновения замятий бумаги

Замятие может возникнуть в следующих местах:

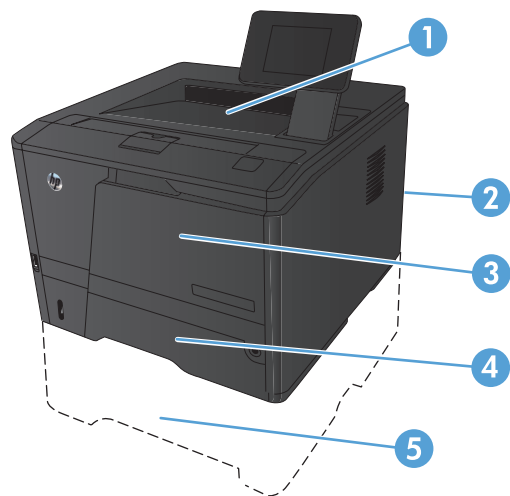

1	Выходной приемник
2	Задняя дверца
3	Лоток 1
4	Лоток 2
5	Дополнительный лоток 3

После замятия в устройстве может остаться тонер. Эта неполадка должна разрешиться после печати нескольких страниц.

Устранение замятия в лотке 1

 **ПРИМЕЧАНИЕ.** При разрыве листа, прежде чем продолжить печать, удалите все остатки бумаги.

1. Если вы видите замятый лист, вытащите его из продукта.

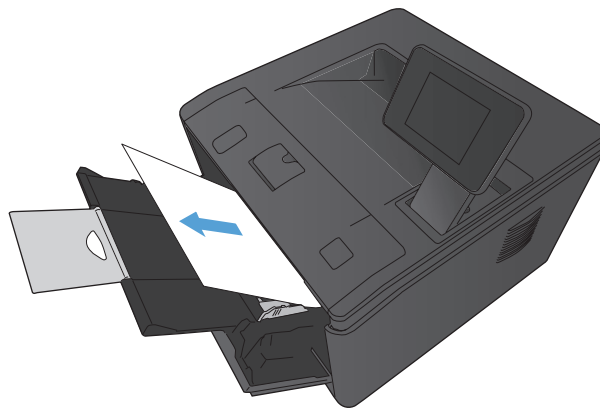

2. Если замятый лист не видно, откройте дверцу доступа к картриджу и извлеките его.

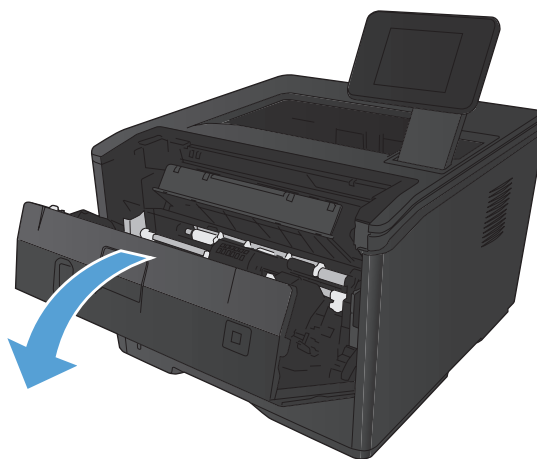

3. Вытащите замятый лист из устройства.

ПРЕДУПРЕЖДЕНИЕ. При удалении замятого листа избегайте резкий движений. Обязательно вытягивайте лист перпендикулярно устройству.

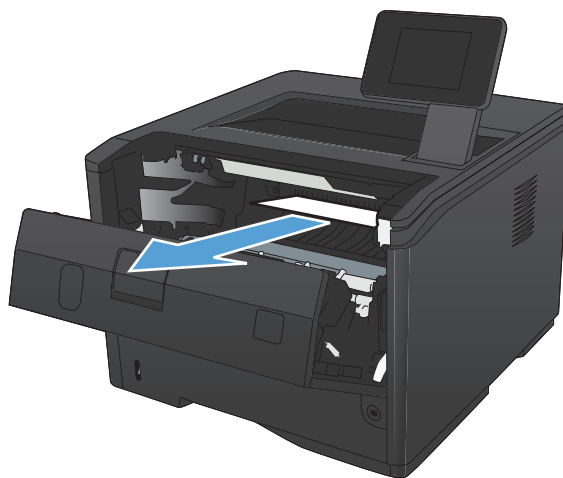

4. Вставьте картридж на место и закройте дверцу доступа к картриджу.

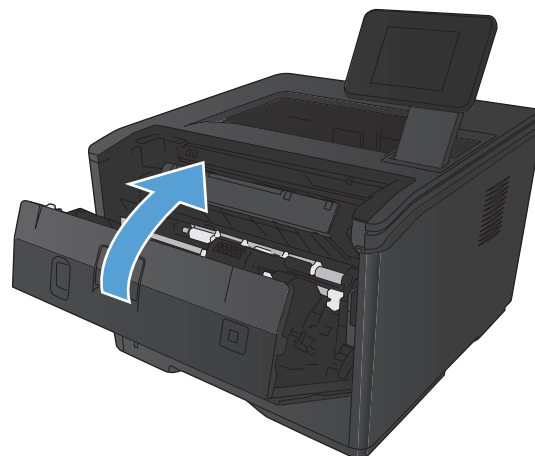

Устранение замятия в лотке 2

1. Извлеките лоток из устройства.

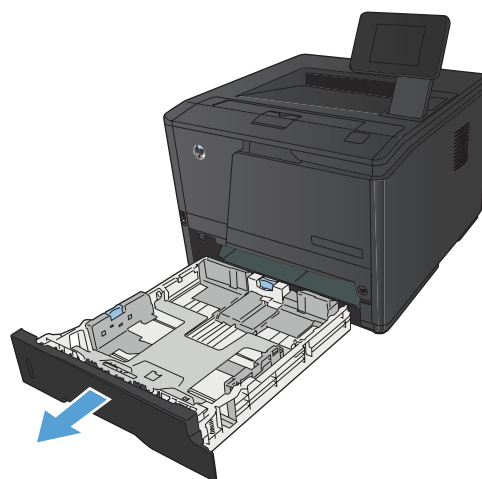

2. Потяните смятый лист бумаги, чтобы извлечь его.

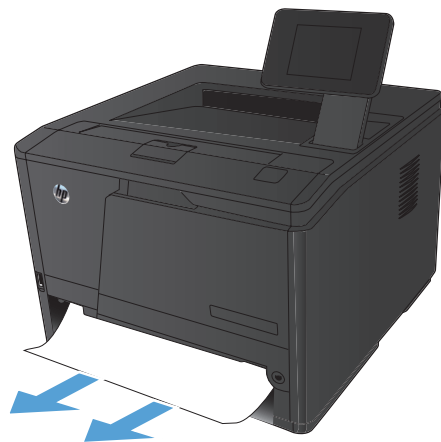

3. Установите лоток на место.

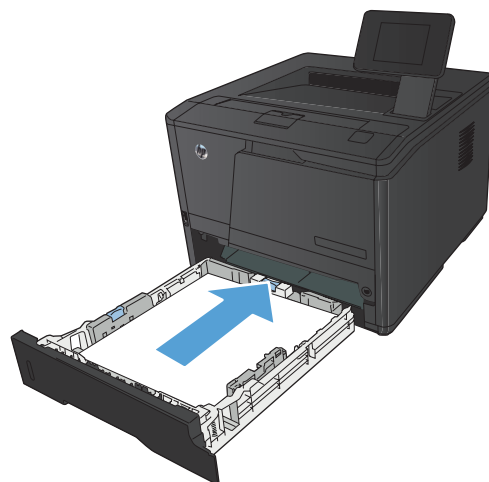

4. Нажмите кнопку **OK**, чтобы продолжить печать.

Устранение замятий в дополнительном лотке 3

1. Извлеките лоток из устройства.

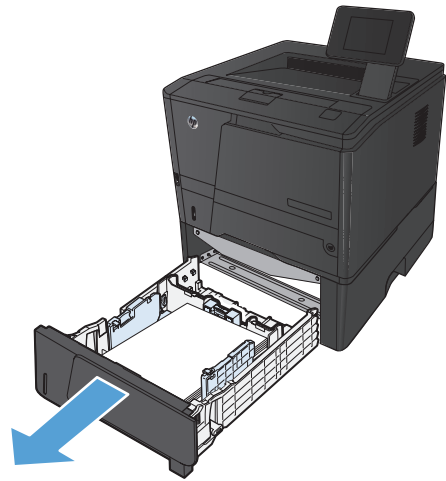

2. Потяните смятый лист бумаги, чтобы извлечь его.

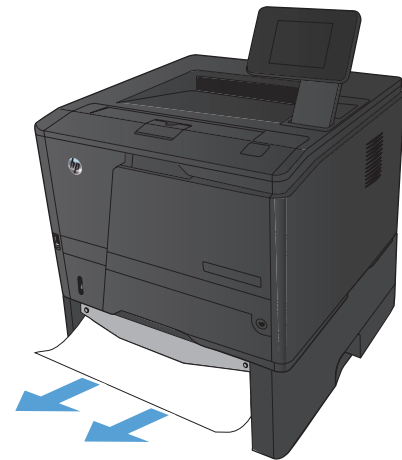

3. Установите лоток на место.

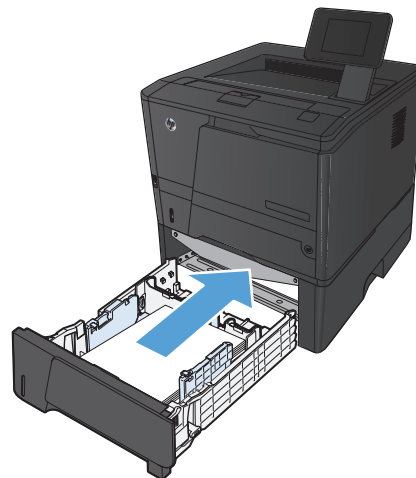

4. Нажмите кнопку **OK**, чтобы продолжить печать.

Устранение замятий в выходном лотке

⚠ ПРЕДУПРЕЖДЕНИЕ. Для устранения замятий не следует использовать острые предметы, например карандаш или ножницы. Гарантия не распространяется на повреждения от острых предметов.

1. Возьмитесь за лист бумаги обеими руками и аккуратно вытащите из устройства, потянув к себе.



Устранение замятия в области блока двусторонней печати

1. Откройте заднюю дверцу.

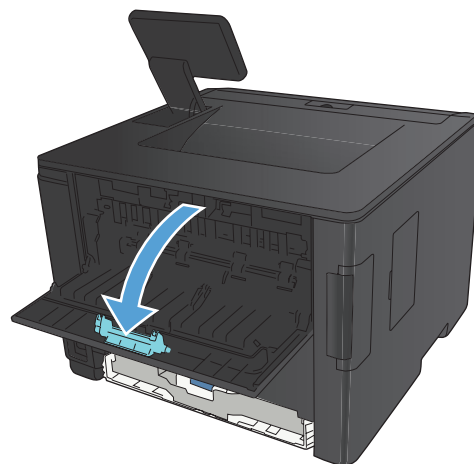

2. Извлеките все замятые листы.

ПРИМЕЧАНИЕ. При разрыве листа, прежде чем продолжить печать, удалите все остатки бумаги.

ПРЕДУПРЕЖДЕНИЕ. Перед устранением замятия дождитесь охлаждения термофиксатора.

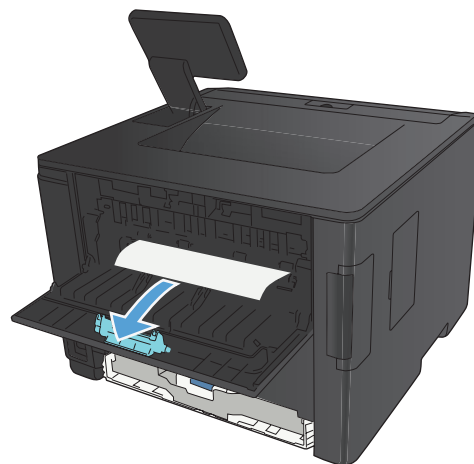

3. Закройте заднюю дверцу.

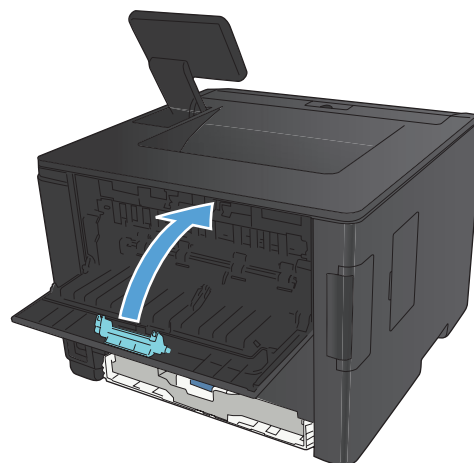

Устранение замятия в области термофиксатора

1. Откройте заднюю дверцу.

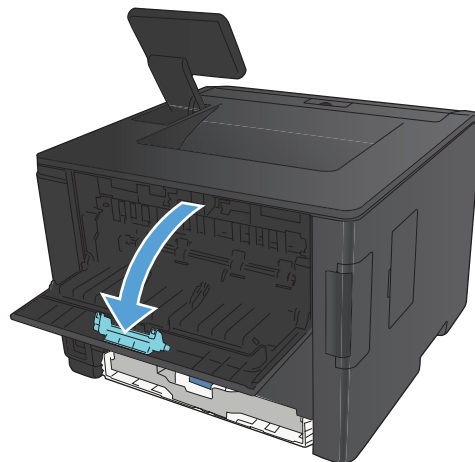

2. Извлеките все замятые листы.

ПРИМЕЧАНИЕ. При разрыве листа, прежде чем продолжить печать, удалите все остатки бумаги.

ПРЕДУПРЕЖДЕНИЕ. Перед устранением замятия дождитесь охлаждения термофиксатора.

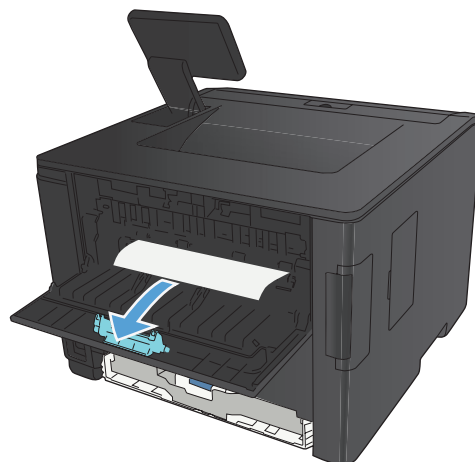

3. Закройте заднюю дверцу.

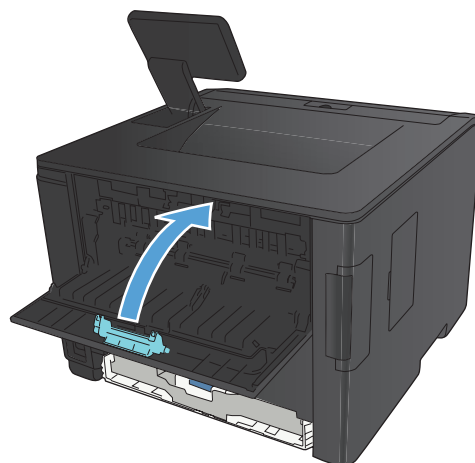

Улучшение качества печати

Проверка параметра типа бумаги (Windows)

Проверка настроек типа носителя требуется при возникновении следующих проблем:

- При печати тонер размазывается по страницам.
 - При печати на страницах остаются повторяющиеся отпечатки.
 - Отпечатки скручены.
 - Тонер отслаивается с напечатанных страниц.
 - При печати небольшие области на странице не печатаются.
1. Из окна программы выберите параметр **Печать**.
 2. Выберите устройство, а затем нажмите кнопку **Свойства** или **Настройки**.
 3. Перейдите на вкладку **Бумага/качество**.
 4. В раскрывающемся списке **Тип бумаги** выберите параметр **Больше...**
 5. Разверните список параметров **Тип**.
 6. Откройте список типов бумаги и выберите используемый тип бумаги.
 7. Выберите параметр для используемого типа бумаги и нажмите кнопку **ОК**.

Проверка параметра типа бумаги (Mac OS X)

Проверка настроек типа носителя требуется при возникновении следующих проблем:

- При печати тонер размазывается по страницам.
 - При печати на страницах остаются повторяющиеся отпечатки.
 - Отпечатки скручены.
 - Тонер отслаивается с напечатанных страниц.
 - При печати небольшие области на странице не печатаются.
1. В меню **Файл**, выберите параметр **Печать**.
 2. В меню **Принтер** выберите это устройство.
 3. В меню **Копии и страницы** нажмите кнопку **Параметры страницы**.
 4. Выберите формат в раскрывающемся списке **Формат бумаги**, затем нажмите кнопку **ОК**.
 5. Откройте меню **Окончательная обработка**.

6. Выберите тип в раскрывающемся списке **Тип носителей**.
7. Нажмите клавишу **Печать**.

Проверка статуса картриджа с тонером

Печать страницы состояния расходных материалов (ЖК — панель управления)

Информационные страницы располагаются в памяти устройства. Эти страницы помогают в диагностике и решении проблем устройства.

 **ПРИМЕЧАНИЕ.** Если при установке язык устройства был выбран неправильно, можно выбрать его вручную, чтобы информационные страницы печатались на одном из поддерживаемых языков. Измените язык с помощью меню **Настройка системы** панели управления или с помощью встроенного Web-сервера.

1. На панели управления нажмите кнопку **OK**, чтобы открыть меню.
2. Откройте меню **Отчеты**.
3. Выберите пункт **Состояние расходных материалов** и нажмите кнопку **OK**, чтобы напечатать отчет.
4. Нужные сведения о картридже с тонером находятся в разделе "Осталось страниц" на странице состояния расходных материалов.

Печать страницы состояния расходных материалов (сенсорная панель управления)

Информационные страницы располагаются в памяти устройства. Эти страницы помогают в диагностике и решении проблем устройства.

 **ПРИМЕЧАНИЕ.** Если при установке язык устройства был выбран неправильно, можно выбрать его вручную, чтобы информационные страницы печатались на одном из поддерживаемых языков. Измените язык с помощью меню **Настройка системы** панели управления или с помощью встроенного Web-сервера.

1. На главном экране панели управления устройства нажмите кнопку **Настройка** .
2. Нажмите кнопку **Отчеты**.
3. Чтобы распечатать отчет, нажмите кнопку **Состояние расходных материалов**.

Проверка статуса расходных материалов

На странице состояния расходных материалов содержится следующая информация:

- Приблизительный остаточный ресурс картриджа в процентах
- Осталось чернил на страниц

- Номера деталей для картриджей с тонером HP
- Число распечатанных страниц.

Печать страницы очистки

Распечатайте страницу очистки для удаления пыли и остатков тонера из тракта прохождения бумаги при наличии следующих дефектов:

- При печати на страницах остаются частицы тонера.
- При печати тонер размазывается по страницам.
- При печати на страницах остаются повторяющиеся отпечатки.

Печать страницы очистки (ЖК — панель управления)

1. На панели управления нажмите кнопку **OK**, чтобы открыть меню.
2. Откройте следующие меню:
 - **Обслуживание**
 - **Страница очистки**
3. Загрузите в лоток 1 обычную бумагу и нажмите кнопку **OK** для начала процесса очистки. Дождитесь завершения процесса. Извлеките напечатанную страницу.

Печать страницы очистки (сенсорная панель управления)

1. На главном экране панели управления устройства нажмите кнопку **Настройка** .
2. Выберите меню **Обслуживание**.
3. Нажмите кнопку **Страница очистки**.
4. При появлении соответствующего запроса загрузите лист обычной бумаги формата letter или A4.
5. Нажмите **OK**, чтобы начать процедуру очистки. Дождитесь завершения процесса. Извлеките напечатанную страницу.

Проверка повреждения картриджа с тонером

1. Извлеките картридж с тонером из устройства, затем убедитесь, что защитная лента извлечена.

2. Проверьте не повреждена ли плата памяти.

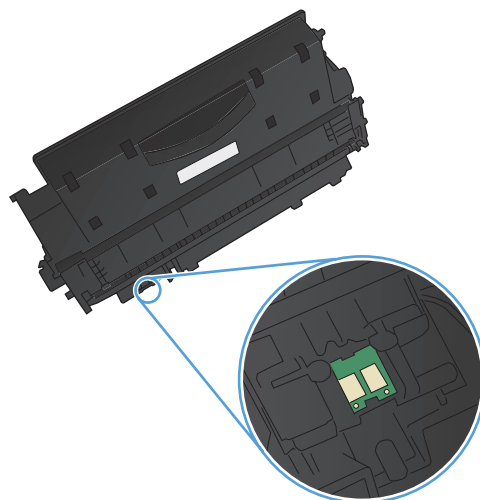

3. Проверьте поверхность фотобарабана с нижней стороны картриджа с тонером.

ПРЕДУПРЕЖДЕНИЕ. Не касайтесь ролика (фотобарабана) с нижней стороны картриджа. Отпечатки пальцев на фотобарабанае могут вызвать ухудшение качества печати.

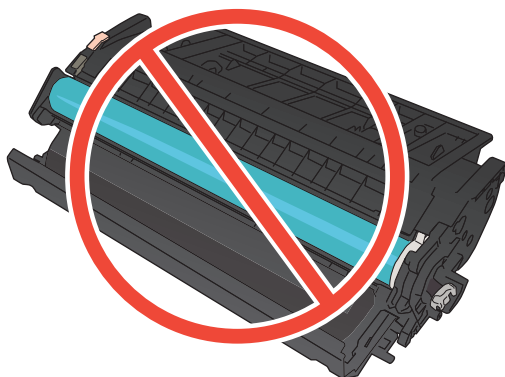

4. При наличии царапин, отпечатков пальцев или других повреждений на фотобарабанае замените картридж с тонером.
5. Если на фотобарабанае отсутствуют следы повреждений, осторожно покачайте картридж с тонером и установите его на место. Распечатайте еще несколько страниц, чтобы проверить, исчезла ли проблема.

Проверка бумаги и среды печати

Используйте бумагу, которая соответствует требованиям HP

Смените бумагу при возникновении следующих проблем:

- Печать слишком светлая и местами блеклая.
- При печати на страницах остаются частицы тонера.

- При печати тонер размазывается по страницам.
- Отпечатанные символы выглядят бесформенно.
- Отпечатки скручены.

Всегда используйте тип бумаги, на который рассчитано устройство. При выборе бумаги выполняйте следующие рекомендации:

- Проверьте качество бумаги и удостоверьтесь в отсутствии надрезов, надрывов, разрезов, пятен, рыхлых частиц, пыли, морщин, пустот и неровных или загибающихся краев.
- Используйте бумагу, на которой раньше не производилась печать.
- Используйте бумагу, предназначенную для печати на лазерных принтерах. Не используйте бумагу, предназначенную для печати только на струйных принтерах.
- Не используйте слишком грубую бумагу. Использование гладкой бумаги обычно приводит к улучшению результатов печати.

Проверка параметров окружающей среды

Убедитесь, что устройство работает в окружающей среде, параметры которой соответствуют приведенным в гарантийном листке и официальном руководстве.

Проверка параметров задания печати

Проверка параметров режима **EconoMode**

В данном устройстве имеется функция **EconoMode** для черновой печати документов. В режиме **EconoMode** расходуется меньше тонера. Однако при использовании **EconoMode** может ухудшиться качество печати. Чтобы повысить качество печати, выключите режим **EconoMode**.

1. Из окна программы выберите параметр **Печать**.
2. Выберите устройство, а затем нажмите кнопку **Свойства** или **Настройки**.
3. Перейдите на вкладку **Бумага/качество**.
4. Убедитесь, что флажок **EconoMode** снят. Если флажок установлен, щелкните, чтобы снять его.

Компания HP не рекомендует постоянно использовать режим **EconoMode**. Если режим **EconoMode** используется все время, износ механических деталей печатающего картриджа может произойти до того, как будет израсходован порошок тонера. Если качество печати ухудшилось до неприемлемого, замените картридж с тонером.

Использование наиболее подходящего драйвера печати

Если на печатаемой странице неожиданно встречаются графические линии, пропущенный текст, недостающая графика, неправильное форматирование или подставленные шрифты, тогда может понадобиться другой драйвер печати.

Драйвер HP PCL 6

- Предоставляется в качестве драйвера по умолчанию. Этот драйвер устанавливается автоматически программой HP installer.
- Рекомендован для всех операционных систем Windows
- Обеспечивает наилучшую скорость и качество печати, а также поддержку функций устройства для большинства пользователей
- Разработан для соответствия требованиям графического интерфейса Windows Graphic Device Interface (GDI) с целью обеспечения максимальной скорости работы в среде Windows
- Может быть не полностью совместим с пользовательскими приложениями и программами от сторонних производителей, использующих драйвер PCL 5

Драйвер HP UPD PS

- Рекомендован для печати из программного обеспечения Adobe® или из других программных продуктов для работы со сложной графикой.
- Обеспечивает поддержку печати с эмуляцией Postscript и поддержку шрифтов Postscript в файлах флэш-анимации
- Можно загрузить с веб-сайта www.hp.com/go/upd

Драйвер HP UPD PCL 5

- Рекомендован для стандартных задач офисной печати в среде Windows
- Совместим с предыдущими версиями PCL и устаревшими устройствами HP LaserJet
- Это лучший выбор для печати в пользовательских приложениях и программах сторонних производителей
- Наилучший выбор при работе в смешанных средах, требующих установки драйвера PCL 5 для устройства (UNIX, Linux, мэйнфреймы).
- Создан для работы в корпоративных средах на базе Windows в качестве единого драйвера для большого числа моделей принтеров
- Предпочтительно использовать его при работе с большим числом моделей принтеров с мобильного компьютера под управлением Windows
- Можно загрузить с веб-сайта www.hp.com/go/upd

Драйвер HP UPD PCL 6

- Рекомендуется использовать при печати во всех средах Windows
 - Обеспечивает наилучшую скорость и качество печати, а также полную поддержку функций принтера для большинства пользователей
 - Разрабатывался специально для работы с интерфейсом графического устройства Windows (GDI), что позволяет обеспечить наилучшую скорость печати в средах Windows
 - Возможна неполная совместимость со специальными или сторонними решениями, основанными на PCL5
 - Можно загрузить с веб-сайта www.hp.com/go/upd
-

Загрузите дополнительные драйверы печати со следующего сайта: www.hp.com/support/ljm401series.

Устройство не печатает или печать выполняется слишком медленно

Устройство не печатает

Если устройство совсем не печатает, попробуйте выполнить следующие действия.

1. Убедитесь, что устройство включено, а панель управления информирует о готовности устройства.
 - Если панель управления не информирует о готовности устройства, выключите и снова включите устройство.
 - Если панель управления покажет, что устройство готово к работе, снова отправьте задание на печать.
2. Если на панель управления выводится сообщение об ошибке устройства, устраните ошибку и снова попытайтесь отправить задание на печать.
3. Убедитесь в правильности подсоединения кабелей. Если устройство подсоединено к сети, проверьте следующее:
 - Горит ли индикатор, расположенный рядом с сетевым разъемом устройства. Если сеть активна, индикатор светится зеленым светом.
 - Убедитесь в том, что для сетевого соединения используется сетевой, а не телефонный кабель.
 - Убедитесь в том, что маршрутизатор, концентратор или коммутатор включен и работает надлежащим образом.
4. Установите программное обеспечение HP с диска, который поставлялся с устройством, либо загрузите последнюю версию драйвера печати с сайта www.hp.com или на вкладке **HP Smart Install** встроенного веб-сервера HP. Использование универсальных драйверов печати может вызвать задержки при удалении заданий из очереди на печать.
5. Находясь в списке принтеров на компьютере, щелкните правой кнопкой на имени устройства, выберите элемент **Свойства**, и откройте вкладку **Порты**.
 - При использовании сетевого кабельного соединения, убедитесь в том, что имя принтера, указанное на вкладке **Порты** совпадает с именем устройства на странице конфигурации.
 - При использовании кабеля USB и подсоединении к беспроводной сети, убедитесь в наличии флажка в пункте **Виртуальный порт принтера для USB**.
6. Использование персонального межсетевого экрана на компьютере может привести к блокировке связи с устройством. Попробуйте временно отключить межсетевой экран и посмотрите, не является ли это причиной неполадок.
7. Если компьютер или устройство подсоединены к беспроводной сети, низкое качество сигнала или помехи могут вызывать задержку выполнения заданий на печать.

Устройство медленно печатает

Если устройство печатает с неудовлетворительной скоростью, попробуйте выполнить следующие действия.

1. Убедитесь, что параметры компьютера соответствуют минимальным требованиям устройства. Список требований можно получить на веб-сайте: www.hp.com/support/ljm401series.
2. При конфигурации устройства для печати на специальных носителях, например на плотной бумаге, устройство печатает значительно медленнее для корректного нанесения тонера на носитель. Если параметр типа бумаги не соответствует типу бумаги, измените настройки в соответствии с используемым типом бумаги. Использование режима архивного качества также замедляет скорость печати.
3. Если компьютер или устройство подсоединены к беспроводной сети, низкое качество сигнала или помехи могут вызывать задержку выполнения заданий на печать.

Устранение неполадок с непосредственной печатью через USB-порт

 **ПРИМЕЧАНИЕ.** Этот раздел относится только к моделям HP LaserJet Pro 400 M401dn и HP LaserJet Pro 400 M401dw.

- [Меню "USB-привод" не открывается при использовании USB-накопителя](#)
- [Не удается распечатать файл с USB-устройства хранения данных](#)
- [Файл, который следует печатать, не указан в меню "USB-привод"](#)

Меню "USB-привод" не открывается при использовании USB-накопителя

1. Возможно, используется USB-устройство хранения данных или файловая система, которые не поддерживаются устройством. Сохраните файлы на стандартном USB устройстве хранения данных с файловой системой File Allocation Table (FAT). Устройство поддерживает USB устройства хранения данных с файловыми системами данных FAT12, FAT16 и FAT32.
2. Если другое меню уже открыто, закройте его и снова вставьте USB-устройство хранения данных.
3. Возможно, USB-устройство хранения данных имеет несколько разделов. (Некоторые производители USB-устройств хранения данных устанавливают на устройство программное обеспечение, которое создает разделы, похожие на компакт-диск.) Отформатируйте USB-устройство хранения данных, чтобы удалить разделы, или воспользуйтесь другим USB-устройством.
4. Электропитания устройства может не хватить для USB-устройства хранения данных.
 - а. Извлеките USB устройство хранения данных.
 - б. Выключите и включите продукт.
 - в. Используйте USB устройство хранения данных, которое потребляет меньше энергии или имеет свой источник питания.
5. USB устройство хранения данных может работать некорректно.
 - а. Извлеките USB устройство хранения данных.
 - б. Выключите и включите продукт.
 - в. Попробуйте произвести печать с другого USB устройства хранения данных.

Не удается распечатать файл с USB-устройства хранения данных

1. Проверьте, есть ли в лотках бумага.
2. Проверьте панель управление на наличие сообщений. Если в устройстве замята бумага, устраните замятие.

Файл, который следует печатать, не указан в меню "USB-привод"

1. Возможно, вы пытаетесь распечатать файл в формате, который не поддерживается функцией непосредственной печати через USB. Устройство поддерживает форматы .PDF и .JPEG.
2. Возможно, папка на USB-устройстве хранения данных содержит слишком много файлов. Сократите количество файлов в папке, распределив их по вложенным папкам.
3. Возможно, для названия файла используется набор символов, который не поддерживается устройством. В этом случае устройство заменит названия файлов символами из другого набора. Переименуйте файлы, используя символы ASCII.

Решение проблем прямого подключения

Если устройство подключено напрямую к компьютеру, проверьте кабель.

- Проверьте, что кабель подключен к компьютеру и к устройству.
- Убедитесь, что длина кабеля не превышает 5 м. Попробуйте воспользоваться более коротким кабелем.
- Проверьте, что кабель работает правильно, подключив его к другому устройству. При необходимости замените кабель.

Решение проблем проводной сети

 **ПРИМЕЧАНИЕ.** Этот раздел относится ко всем моделям, кроме HP LaserJet Pro 400 M401a и HP LaserJet Pro 400 M401d.

Чтобы убедиться в том, что принтер обменивается данными с сетью, выполните следующие действия. Сначала, распечатайте страницу конфигурации с панели управления устройства и определите IP-адрес устройства, указанный на этой странице.

- [Некачественное подключение на физическом уровне](#)
- [В компьютере используется неверный IP-адрес устройства](#)
- [Компьютер не может связаться с устройством](#)
- [В устройстве используется неверное подключение и неправильные параметры двусторонней печати](#)
- [Новое программное обеспечение может вызывать неполадки с совместимостью.](#)
- [Неправильные настройки компьютера или рабочей станции](#)
- [Устройство отключено или настройки сети неверны](#)

 **ПРИМЕЧАНИЕ.** HP не поддерживает одноранговые сети, поскольку эта возможность является функцией операционных систем Microsoft, но не драйверов печати HP. Дополнительные сведения можно найти на сайте Microsoft: www.microsoft.com.

Некачественное подключение на физическом уровне

1. Убедитесь в том, что устройство подключено к нужному сетевому порту с помощью кабеля требуемой длины.
2. Убедитесь в надежности кабельных соединений.
3. Проведите осмотр подключения сетевого порта на задней панели устройства и убедитесь, что индикатор активности желтого цвета и индикатор состояния зеленого цвета горят.
4. Если неполадку устранить не удастся, замените кабель или подключите устройство к другому порту на концентраторе.

В компьютере используется неверный IP-адрес устройства

1. Откройте свойства принтера и щелкните на вкладке **Порты**. Убедитесь в правильности текущего IP-адреса для устройства. IP-адрес указан на странице конфигурации устройства.
2. Если устройство устанавливалось с использованием стандартного для HP порта TCP/IP, отметьте флажок **Всегда печатать с этого принтера, даже при изменении IP-адреса**.
3. Если устройство устанавливалось с использованием стандартного порта для Microsoft TCP/IP, используйте имя хоста, а не IP-адрес.

4. Если IP-адрес правильный, удалите устройство и добавьте его снова.
5. Создайте новый порт HP TCP/IP с правильным адресом.

Компьютер не может связаться с устройством

1. Убедитесь в наличии сетевого соединения, проверив связь с устройством с помощью команды ping.
 - а. Откройте командную строку компьютера. При работе в ОС Windows, щелкните на кнопке **Пуск**, выберите **Выполнить** и введите команду `cmd`.
 - б. Введите `ping` и IP-адрес устройства.

Mac OS X: запустите Network Utility и введите IP-адрес в соответствующее поле на панели **Ping** (Проверка связи).
 - в. Если выводится время отклика - сеть исправна.
2. Если выполнить команду ping не удалось, проверьте, включены ли концентраторы сети, а затем убедитесь в том, что в сетевых параметрах, настройках устройства и компьютера указана одна и та же сеть.



ПРИМЕЧАНИЕ. Кроме того, чтобы проверить сетевое соединение, попробуйте открыть встроенный веб-сервер HP в поддерживаемом браузере.

В устройстве используется неверное подключение и неправильные параметры двусторонней печати

Hewlett-Packard не рекомендует менять установленные по умолчанию значения этих параметров (отключать автоматический режим). При смене указанных параметров следует изменить и сетевые настройки.

Новое программное обеспечение может вызывать неполадки с совместимостью.

Проверьте правильность установки нового программного обеспечения и драйвера печати.

Неправильные настройки компьютера или рабочей станции

1. Проверьте драйверы сети, драйверы печати и переадресацию в сети.
2. Проверьте правильность настройки операционной системы.

Устройство отключено или настройки сети неверны

1. Посмотрите страницу конфигурации, и проверьте состояние сетевого протокола. Включите его при необходимости.
2. При необходимости измените конфигурацию сети.

Решение проблем беспроводной сети



ПРИМЕЧАНИЕ. Этот раздел относится только к модели HP LaserJet Pro 400 M401dw.

Контрольный список для проверки беспроводного соединения

- Убедитесь в отсутствии подключения сетевого кабеля.
- Убедитесь в том, что устройство и беспроводной маршрутизатор включены и на них подается питание. Также, проверьте, включено ли беспроводное соединение на принтере.
- Убедитесь в правильности идентификатора SSID. Распечатайте страницу конфигурации для определения SSID. Если вы уверены в правильности SSID, снова настройте беспроводное соединение.
- При работе в защищенных сетях убедитесь в правильности информации о безопасности. Если информация о безопасности неверна, снова настройте беспроводное соединение.
- Если беспроводная сеть работает без сбоев, попытайтесь получить доступ к другим компьютерам по беспроводной сети. Если сеть располагает выходом в Интернет, попытайтесь соединиться с Интернетом по беспроводному соединению.
- Проверьте, что метод шифрования (AES или TKIP) является одинаковым как для устройства, так и для точки беспроводного доступа (в сетях с использованием защиты WPA).
- Убедитесь, что устройство находится в беспроводной сети. Как и в большинстве сетей, устройство должно находиться в пределах 30 м от точки беспроводного доступа (беспроводного маршрутизатора).
- Объекты не должны создавать помех для прохождения радиосигнала. Удалите любые крупные металлические объекты, расположенные между точкой доступа и устройством. Между устройством и точкой беспроводного доступа не должно быть металлических или бетонных столбов, стен или несущих колонн.
- Устройство должно быть размещено вдали от электронных устройств, являющихся источниками помех. Некоторые устройства могут создавать помехи для радиосигнала, к ним относятся электродвигатели, беспроводные телефоны, камеры видеонаблюдения, другие беспроводные сети, а также аппаратура с функцией Bluetooth.
- Драйвер печати должен быть установлен на компьютере.
- Убедитесь, что выбран правильный порт принтера.
- Убедитесь, что компьютер и принтер подсоединены к одной беспроводной сети.
- Если используется ПК с Mac OS X, убедитесь, что беспроводной маршрутизатор поддерживает протокол Bonjour.

Устройство перестает печатать после завершения настройки беспроводного соединения

1. Убедитесь, что устройство включено и находится в состоянии готовности.
2. Отключите межсетевые экраны на своем компьютере.
3. Убедитесь в правильной работе сети.
4. Убедитесь в правильности работы своего компьютера. При необходимости перезагрузите компьютер.
5. Попробуйте вручную настроить устройство с помощью панели управления.

Устройство не печатает, а на компьютере установлен межсетевой экран стороннего разработчика

1. Обновите программу меж сетевого экрана до последней версии, доступной у разработчика.
2. Если программы подают запрос на доступ к межсетевому экрану при установке устройства или попытке печати, убедитесь в том, что вы не препятствуете работе программ.
3. Временно отключите межсетевой экран, затем установите программу беспроводной связи с устройством на компьютер. Включите межсетевой экран по окончании установки беспроводного соединения.

Беспроводное соединение не работает после перемещения беспроводного маршрутизатора или устройства

1. Убедитесь в том, что маршрутизатор или устройство подсоединены к той же сети, что и компьютер.
2. Распечатайте страницу конфигурации.
3. Сравните идентификатор SSID на странице конфигурации с SSID конфигурации принтера для компьютера.
4. Если значения разные, устройства подсоединены к разным сетям. Заново выполните настройку беспроводного соединения устройства.

Невозможно подсоединить дополнительные компьютеры к устройству с функциями беспроводной связи

1. Убедитесь, что другие компьютеры находятся в зоне действия беспроводной сети и никакие объекты не препятствуют прохождению сигнала. Для большинства беспроводных сетей, зона действия лежит в пределах 30 м от точки доступа.
2. Убедитесь, что устройство включено и находится в состоянии готовности.
3. Отключите межсетевые экраны на своем компьютере.

4. Убедитесь в правильной работе сети.
5. Убедитесь в правильности работы своего компьютера. При необходимости перезагрузите компьютер.

Устройство с беспроводным соединением теряет связь при подсоединении к виртуальной частной сети (VPN)

- Одновременная работа VPN и других сетей невозможна.

Сеть не представлена в списке беспроводных сетей

- Проверьте включение и питание беспроводного маршрутизатора.
- Сеть может быть скрыта. Тем не менее, возможность подключения к скрытой сети остается.

Беспроводная сеть не функционирует

1. Убедитесь, что кабель USB не подключен.
2. Чтобы проверить, действительно ли утеряна связь, попробуйте подсоединить другие устройства к сети.
3. Убедитесь в наличии сетевого соединения, проверив связь с устройством с помощью команды "ping".
 - а. Откройте командную строку компьютера. При работе в ОС Windows, щелкните на кнопке **Пуск**, выберите **Выполнить** и введите команду `cmd`.
 - б. Введите `ping`, а затем — IP-адрес маршрутизатора.

Mac OS X: запустите Network Utility и введите IP-адрес в соответствующее поле на панели **Ping** (Проверка связи).
 - в. Если выводится время отклика - сеть исправна.
4. Убедитесь в том, что маршрутизатор или устройство подсоединены к той же сети, что и компьютер.
 - а. Распечатайте страницу конфигурации.
 - б. Сравните идентификатор SSID в отчете о конфигурации с SSID конфигурации принтера для компьютера.
 - в. Если значения разные, устройства подсоединены к разным сетям. Заново выполните настройку беспроводного соединения устройства.

Выполнение диагностического теста беспроводной сети

С панели управления устройства можно запустить диагностический тест, чтобы получить сведения о параметрах беспроводной сети.

1. На главном экране панели управления устройства нажмите кнопку **Настройка** .
2. Откройте следующие меню:
 - **Настройка системы**
 - **Самодиагностика**
3. Нажмите кнопку **Запустить проверку сети** для запуска теста. Устройство выведет на печать тестовую страницу с результатами.

Уменьшение помех в беспроводной сети

Выполнение следующих рекомендаций способствует уменьшению помех в беспроводной сети:

- Не следует устанавливать беспроводные устройства вблизи крупногабаритных металлических предметов, например металлических шкафов для хранения документов или источников электромагнитного излучения, таких как микроволновые печи и беспроводные телефоны. Такие объекты могут вызывать искажение радиосигналов.
- Не следует устанавливать беспроводные устройства вблизи массивной каменной кладки и других строительных конструкций. Такие объекты ослабляют уровень сигнала за счет его поглощения.
- Беспроводной маршрутизатор следует устанавливать по центру в пределах прямой видимости от беспроводных устройств.

Устранение неполадок программного обеспечения устройства в ОС Windows

В папке принтеров отсутствует драйвер печати для данного устройства

1. Переустановите программное обеспечение устройства.

 **ПРИМЕЧАНИЕ.** Завершите выполнение всех работающих приложений. Для завершения выполнения приложений, имеющих значок в области уведомлений панели задач, щелкните правой кнопкой мыши по значку и выберите **Заккрыть** или **Выключить**.

2. Попробуйте подключить USB-кабель в другой порт USB на компьютере.

Во время установки ПО появилось сообщение об ошибке

1. Переустановите программное обеспечение устройства.

 **ПРИМЕЧАНИЕ.** Завершите выполнение всех работающих приложений. Для завершения выполнения приложений, имеющих значок в области уведомлений панели задач, щелкните правой кнопкой мыши по значку и выберите **Заккрыть** или **Выключить**.

2. Проверьте количество свободного дискового пространства для установки программного обеспечения устройства. При необходимости, освободите часть дискового пространства и переустановите программное обеспечение устройства.
3. При необходимости, запустите программу дефрагментации диска, и переустановите программное обеспечение устройства.

Устройство находится в режиме готовности, но печать не выполняется

1. Распечатайте страницу конфигурации и убедитесь в исправности устройства.
2. Проверьте правильность подсоединения кабелей и соответствие технических параметров. Данный пункт включает в себя проверку кабелей USB и питания. Попробуйте заменить кабель.
3. Убедитесь, что IP-адрес на странице конфигурации соответствует IP-адресу порта программы. Используйте одну из следующих процедур:

Windows XP, Windows Server 2003, Windows Server 2008 и Windows Vista

- а. Щелкните на кнопке **Пуск**.
- б. Щелкните **Параметры**.
- в. Щелкните **Принтеры и факсы** (с помощью стандартного меню "Пуск") или щелкните **Принтеры** (с помощью стандартного меню "Пуск").

- г. Правой кнопкой мыши щелкните значок драйвера устройства и выберите **Свойства**.
- д. Щелкните вкладку **Порты**, а затем щелкните **Настроить порт**.
- е. Проверьте IP-адрес, затем щелкните **ОК** или **Отмена**.
- ж. Если IP-адреса не идентичны, удалите драйвер и переустановите его с использованием правильного IP-адреса.
- з. Создайте новый порт HP TCP/IP с правильным адресом.

Windows 7

- а. Щелкните на кнопке **Пуск**.
 - б. Щелкните **Принтеры и Устройства**.
 - в. Правой кнопкой мыши щелкните по значку драйвера устройства и выберите **Свойства принтера**.
 - г. Щелкните вкладку **Порты**, а затем щелкните **Настроить порт**.
 - д. Проверьте IP-адрес, затем щелкните **ОК** или **Отмена**.
 - е. Если IP-адреса не идентичны, удалите драйвер и переустановите его с использованием правильного IP-адреса.
 - ж. Создайте новый порт HP TCP/IP с правильным адресом.
4. Попробуйте ввести IP-адрес в адресной строке поддерживаемого браузера, чтобы открыть встроенный веб-сервер HP.

Устранение неполадок программного обеспечения устройства в ОС Mac OS X

- [Драйвер печати не появляется в списке "Принтеры и факсы" или "Печать и сканирование"](#)
- [Название устройства не отображается в списке "Принтеры и факсы" или "Печать и сканирование"](#)
- [Драйвер печати не выполняет автоматическую настройку выбранного устройства в списке "Принтеры и факсы" или "Печать и сканирование"](#)
- [Задание печати не было отправлено на нужное устройство](#)
- [При подключении с помощью USB-кабеля устройство не появляется в списке "Принтеры и факсы" или "Печать и сканирование" после выбора драйвера](#)
- [При USB-соединении используется универсальный драйвер печати](#)

Драйвер печати не появляется в списке "Принтеры и факсы" или "Печать и сканирование"

1. Убедитесь, что GZ-файл находится на жестком диске в следующей папке: `Library/Printers/PPDs/Contents/Resources`. При необходимости переустановите программное обеспечение.
2. Если GZ-файл находится в папке, файл PPD может быть поврежден. Удалите файл и переустановите программу.

Название устройства не отображается в списке "Принтеры и факсы" или "Печать и сканирование"

1. Убедитесь, что кабели подключены правильно и устройство включено.
2. Нажмите кнопку **+**, чтобы добавить устройство в список **Принтеры и факсы (Печать и сканирование)** в Mac OS X v10.7).
3. Замените USB-кабель или сетевой кабель на более качественный.

Драйвер печати не выполняет автоматическую настройку выбранного устройства в списке "Принтеры и факсы" или "Печать и сканирование"

1. Убедитесь, что кабели подключены правильно и устройство включено.
2. Убедитесь, что GZ-файл находится на жестком диске в следующей папке: `Library/Printers/PPDs/Contents/Resources`. При необходимости переустановите программное обеспечение.

3. Если GZ-файл находится в папке, файл PPD может быть поврежден. Удалите файл и переустановите программу.
4. Нажмите кнопку **+**, чтобы добавить устройство в список **Принтеры и факсы (Печать и сканирование)** в Mac OS X v10.7).
5. Замените USB-кабель или сетевой кабель на более качественный.

Задание печати не было отправлено на нужное устройство

1. Откройте очередь печати и снова запустите задание на печать.
2. Возможно, задание печати было отправлено на другое устройство с таким же или похожим наименованием. Чтобы проверить наименование продукта, напечатайте страницу конфигурации. Убедитесь, что название устройства на странице конфигурации соответствует названию устройства в списке **Принтеры и факсы (Печать и сканирование)** в Mac OS X v10.7).

При подключении с помощью USB-кабеля устройство не появляется в списке "Принтеры и факсы" или "Печать и сканирование" после выбора драйвера

Поиск и устранение неисправностей в работе программного обеспечения

1. Убедитесь в том, что на компьютере Mac используется операционная система Mac X 10.5 или более поздняя версия.
2. Нажмите кнопку **+**, чтобы добавить устройство в список **Принтеры и факсы (Печать и сканирование)** в Mac OS X v10.7).

Устранение аппаратных ошибок

1. Убедитесь, что устройство включено.
2. Проверьте правильность подключения кабеля USB.
3. Убедитесь в том, что используется подходящий кабель USB 2.0.
4. К одному порту USB не должно быть подключено слишком много устройств без внешнего питания. Отключите все эти устройства и подсоедините кабель непосредственно к порту USB компьютера.
5. Убедитесь, что к цепи последовательно не подключено более двух устройств концентраторов USB без автономного питания. Отключите все эти устройства и подсоедините кабель непосредственно к порту USB компьютера.



ПРИМЕЧАНИЕ. Клавиатура iMac является концентратором USB без автономного питания.

При USB-соединении используется универсальный драйвер печати

Если кабель USB был подсоединен до установки программы, можно использовать универсальный драйвер печати вместо драйвера для данного устройства.

1. Удалите универсальный драйвер печати.
2. Установите ПО с компакт-диска. Не подключайте USB-кабель до появления соответствующего сообщения в процессе установки ПО.
3. При наличии нескольких принтеров, убедитесь, что из выпадающего списка **Формат для** в диалоговом окне **Печать** выбран нужный принтер.

Удаление программного обеспечения (Windows)

Windows XP

1. Нажмите **Пуск** и выберите **Программы**.
2. Щелкните **HP**, а затем имя устройства.
3. Нажмите **Удалить**, затем следуйте указаниям на экране компьютера для удаления программного обеспечения.

Windows Vista и Windows 7

1. Нажмите **Пуск**, а затем выберите **Программы**.
2. Щелкните **HP**, а затем имя устройства.
3. Нажмите **Удалить**, затем следуйте указаниям на экране компьютера для удаления программного обеспечения.

Удаление программного обеспечения (Mac OS X)

Для удаления этого программного обеспечения у вас должны быть права администратора.

1. Отсоедините устройство от компьютера.
2. Откройте **Приложения**.
3. Выберите **Hewlett Packard**.
4. Выберите **HP Uninstaller**.
5. Выберите устройство в списке устройств и щелкните на кнопке **Удалить**.
6. После удаления программы перезапустите компьютер и очистите корзину.

6 Расходные материалы и дополнительные принадлежности

- [Заказ комплектующих, дополнительных принадлежностей и расходных материалов](#)
- [Политика фирмы HP относительно расходных материалов других производителей](#)
- [Веб-сайт HP по вопросам защиты от подделок](#)

Заказ комплектующих, дополнительных принадлежностей и расходных материалов

Оригинальные картриджи с тонером и бумага HP	www.hp.com/go/suresupply
Заказ оригинальных комплектующих и дополнительных принадлежностей HP	www.hp.com/buy/parts
Заказ через сервисный центр или службу поддержки	Обратитесь в уполномоченный сервисный центр или службу поддержки HP.

Элемент	Номер детали	Номер картриджа	Описание
Черный картридж с тонером HP LaserJet	CF280A (стандартный)	80A	Черный картридж с тонером
	CF280X (с длительным сроком службы)	80X	
Входной лоток	CF284A		Лоток 3 на 500 листов
Кабель принтера USB 2.0	C6518A		Кабель типа A-B, 2 метра

Политика фирмы HP относительно расходных материалов других производителей

Компания Hewlett-Packard не может рекомендовать использование картриджей с тонером производства не HP — ни новых, ни переработанных.



ПРИМЕЧАНИЕ. Использование в принтерах HP картриджей с тонером других производителей (не HP) или повторно заправленных картриджей не влияет на гарантийные обязательства перед клиентом или на доступность клиентской поддержки HP. Однако, если сбой или повреждение связано с использованием картриджа с тонером другого производителя (не HP) или повторно заправленного картриджа, компанией HP взимается оплата за время и материалы по стандартным расценкам за обслуживание устройства в связи с конкретным сбоем или повреждением.

Веб-сайт HP по вопросам защиты от подделок

Перейдите на страницу www.hp.com/go/anticounterfeit, если при установке картриджа с тонером HP на панели управления выводится сообщение, что это не картридж HP. Компания HP поможет определить, является ли картридж оригинальным, и принять меры по устранению неполадки.

Возможно, картридж не является оригинальным картриджем с тонером HP, если вы обнаружите следующее:

- На странице состояния расходных материалов указано, что установлен расходный материал другого производителя (не HP).
- При использовании картриджа с тонером очень часто возникают неполадки.
- Картридж выглядит необычно (например, упаковка отличается от обычной упаковки HP).

Указатель

А

- автоматическая двусторонняя (дуплексная) печать
 - в Windows 31
 - Mac 43
- адрес IPv4 61, 62
- альбомная ориентация
 - параметр (Mac) 45
 - параметр (Windows) 36

Б

- беспроводная сеть
 - диагностический тест 125
 - устранение неполадок 122
- блокировка
 - устройство 69
- борьба с подделками расходных материалов 134
- буклеты
 - печать (Mac) 46
 - печать (Windows) 41
- бумага
 - выбор 112
 - заказ 134
 - замятия 99
 - поддерживаемые типы 14
 - поддерживаемые форматы 12
 - число страниц на листе (Mac) 45
- бумага, обложки
 - печать (Mac) 46
 - печать (Windows) 38

В

- Веб-сайт по защите от мошенничества 134
- веб-сайт HP по расследованию подделок 134

- веб-сайты
 - заказ расходных материалов 133
 - отчеты о подделках 134
- веб-службы
 - включение 60
 - приложения 60
- веб-службы HP
 - включение 60
 - приложения 60
- Веб-службы HP
 - включение 52
- водяные знаки
 - печать (Mac) 49
 - печать (Windows) 48
- Восстановление заводских параметров по умолчанию 87
- встроенный веб-сервер
 - доступ 61, 62, 69
 - изменение имени устройства 62
 - изменение пароля 69
 - изменение сетевых параметров 61
- встроенный веб-сервер HP
 - доступ 61, 62, 69
 - изменение имени устройства 62
 - изменение пароля 69
 - изменение сетевых параметров 61
- входные лотки
 - загрузка 15
- выходной лоток
 - расположение 2

Г

- главный экран, панель управления 7

- готовые наборы (Mac) 43

Д

- двусторонняя (дуплексная) печать
 - автоматические настройки (Mac) 43
 - автоматические настройки (Windows) 31
 - параметры ручной настройки (Mac) 44
 - параметры ручной настройки (Windows) 32
- двусторонняя печать
 - автоматические настройки (Mac) 43
 - автоматические настройки (Windows) 31
 - параметры ручной настройки (Mac) 44
 - параметры ручной настройки (Windows) 32
- диагностический тест
 - беспроводной сети 125
- дополнительные принадлежности
 - заказ 133, 134
- Драйвер печати HP PCL 6 114
- Драйвер печати HP UPD PCL 5 114
- Драйвер печати HP UPD PCL 6 114
- Драйвер печати HP UPD PS 114
- драйверы
 - готовые наборы (Mac) 43
 - изменение настроек (Mac) 26

- изменение настроек (Windows) 24
- параметры (Mac) 43
- страница расхода 8
- драйверы печати
 - выбор 113
- драйверы печати (Mac)
 - изменение настроек 26
- драйверы печати (Mac)
 - настройки 43
- драйверы принтера (Windows)
 - поддерживаемые 22
- драйверы принтеров (Mac)
 - настройки 43
- драйверы принтеров (Windows)
 - изменение настроек 24

Ж

- ЖК — панель управления
 - кнопки и индикаторы 4

З

- заводские параметры по умолчанию, восстановление 87
- загрузка бумаги
 - входной лоток 15
- задание печати
 - отмена (Mac) 49
 - отмена (Windows) 47
- задержка автоматического выключения
 - установка 72
- задержка режима ожидания
 - включение 71
 - выключение 71
- задняя дверца
 - нахождение 3
- заказ
 - расходные материалы и дополнительные принадлежности 134
- заказ расходных материалов веб-сайты 133
- замена картриджа с тонером 77
- замятие бумаги
 - расположение 101

- замятия
 - выходной лоток, устранение 106
 - предотвращение 99
 - статистика числа замятых страниц 8
- защелка дверцы,
 - расположение 2
- зеленый индикатор 4

И

- изменение размеров документов Mac 46
- изменение формата документов Windows 40
- индикатор "Внимание"
 - на ЖК — панели управления 4
 - сенсорная панель управления 5
- индикатор беспроводной передачи данных 5
- индикатор готовности на ЖК — панели управления 4
- сенсорная панель управления 5
- индикаторы
 - на ЖК — панели управления 4
 - на сенсорной панели управления 5
- индикаторы на панели управления 4
- интерактивная справка, панель управления 88
- интерфейсные порты
 - расположение 3

К

- картридж
 - замена 77
 - номера деталей 134
 - страница состояния расходных материалов 8
- картридж с тонером
 - замена 77
 - защелка дверцы,
 - расположение 2
 - номера деталей 134

- проверка повреждения 111
- проверка состояния 110
- страница состояния
 - расходных материалов 8
- картриджи
 - других производителей (не HP) 134
 - переработка 76
 - хранение 76
- картриджи с тонером
 - других производителей (не HP) 134
 - использование при низком уровне 74
 - параметры нижнего предела 74
 - переработка 76
 - хранение 76
- качество печати
 - улучшение 109
- клавиша питания
 - расположение 2
- книжная ориентация
 - изменение (Mac) 45
 - параметр, (Windows) 36
- кнопка "Главный экран" 5
- кнопка "Информация" 7
- кнопка "Назад"
 - сенсорная панель управления 5
- кнопка "Настройка" 4
- сенсорная панель управления 7
- кнопка "Отмена"
 - на ЖК — панели управления 4
 - сенсорная панель управления 5
- кнопка "Сеть" 7
- кнопка "Справка" и индикатор
 - сенсорная панель управления 5
- кнопка "Стрелка влево"
 - на ЖК — панели управления 4
 - сенсорная панель управления 5

- кнопка "Стрелка вправо"
 - на ЖК — панели управления 4
 - сенсорная панель управления 5
- кнопка "Стрелка назад"
 - на ЖК — панели управления 4
- кнопка "ОК" 4
- Кнопка "USB" 7
- кнопка беспроводной сети 7
- кнопка веб-служб 7
- кнопка приложений 7
- кнопка расходных материалов 7
- кнопки
 - на ЖК — панели управления 4
 - на сенсорной панели управления 5
- кнопки на панели управления 4
- количество страниц 8
- конверты
 - поддерживаемые форматы 12

Л

- лотки
 - замятия, устранение 103, 105
 - поддерживаемые типы бумаги 14
 - поддерживаемые форматы бумаги 12
- лоток 1
 - загрузка 15
 - замятия, устранение 101
- Лоток 1
 - расположение 2
- лоток 2
 - загрузка 15
- Лоток 2
 - расположение 2
- лоток 3
 - загрузка 15

М

- маска подсети 61, 62

- масштабирование документов
 - Mac 46
 - Windows 40
- материал для печати
 - число страниц на листе (Mac) 45
- Меню "Отчеты" 8, 9
- меню панели управления
 - карта меню, печать 8
- Меню приложений 60

Н

- настройки скорости соединения 63
- нахождение замятий 101
- непосредственная печать через USB-порт 55
- нескольких страниц на листе
 - печать (Windows) 34
- несколько страниц на листе
 - Mac 45
- номер модели
 - расположение 3
- номера деталей
 - картридж с тонером 134

О

- ориентация
 - изменение (Mac) 45
 - изменение (Windows) 36
- ориентация страницы
 - изменение (Mac) 45
 - изменение (Windows) 36
- отмена
 - задание печати (Windows) 47
 - задания печати (Mac) 49
- отсеки, выходные
 - замятие, устранение 106
- отчеты
 - Демонстрационная страница 8
 - Отчет о конфигурации 8
 - Состояние расходных материалов 8
 - Список шрифтов PCL 8
 - Список шрифтов PCL6 8
 - Список шрифтов PS 8
 - Статистика сети 8

- Страница обслуж. 8
- Страница расхода 8
- Структура меню 8
- очистка
 - тракт прохождения бумаги 111
- ошибки
 - программное обеспечение 126

П

- Панель инструментов устройства HP,
 - использование 65
- панель управления
 - карта меню, печать 8
 - кнопки и индикаторы 4
 - меню "Отчеты" 8, 9
 - расположение 2
 - сообщения, устранение неполадок 89
 - справка 88
 - типы сообщений 89
- параметры
 - готовые наборы драйверов (Mac) 43
 - драйверы 24
 - драйверы (Mac) 26
 - заводские параметры по умолчанию,
 - восстановление 87
 - отчет о сетевых параметрах 8
- Параметры двусторонней печати, изменение 63
- параметры задания печати
 - проверка 113
- параметры по умолчанию,
 - восстановление 87
- параметры экономного режима 71
- Параметры EcoMode 71
 - проверка 113
- передняя крышка
 - расположение 2
- переработка расходных материалов 76
- печать
 - отчеты устройства 8, 9

- параметры (Mac) 43
- с USB устройства хранения данных 55
- печать архивного качества
 - ЖК — панель управления 51
 - сенсорная панель управления 51
 - технические особенности 51
- печать на обеих сторонах
 - автоматические настройки (Mac) 43
 - автоматические настройки (Windows) 31
 - параметры ручной настройки (Mac) 44
 - параметры ручной настройки (Windows) 32
- печать n страниц
 - выбор (Windows) 34
- печать n страниц на листе Mac 45
- ПО
 - HP Utility для Mac 67
- подающий лоток
 - загрузка 15
 - расположение 2
- поддельные расходные материалы 134
- поддерживаемые типы бумаги 14
- подключение USB
 - устранение неполадок 119
- помехи в беспроводной сети 125
- порт USB для непосредственной печати с устройства
 - расположение 2
- порты
 - нахождение 3
- приемник, выходной
 - расположение 2
- приложения
 - загрузка 60
- проблемы с захватом бумаги
 - устранение 99
- программное обеспечение
 - проблемы 126
 - удаление в Mac 132
- удаление в Windows 131
- HP Web Jetadmin 68
- прозрачная пленка
 - поддерживаемые типы 14
- Р**
- разъем шнура питания
 - расположение 3
- расходные материалы
 - артикулы 134
 - других производителей (не HP) 134
 - заказ 133, 134
 - замена картриджа с тонером 77
 - использование при низком уровне 74
 - параметры нижнего предела 74
 - переработка 76
 - подделка 134
 - состояние, просмотр с помощью HP Utility для Mac 67
- расходные материалы других производителей (не HP) 134
- С**
- светодиодный индикатор 4
- сенсорная панель управления
 - главный экран 7
 - кнопки и индикаторы 5
- сенсорный экран 5
- серийный номер
 - расположение 3
- сетевой порт
 - нахождение 3
- сети
 - адрес IPv4 61, 62
 - маска подсети 61, 62
 - отчет о параметрах 8
 - страница конфигурации 8
 - установка устройства 58
 - шлюз по умолчанию 61, 62
- сеть
 - беспроводная, тест 125
 - имя устройства, изменение 62
 - параметры, изменение 61
 - параметры, просмотр 61
- пароль, изменение 69
- пароль, установка 69
- слот для тросика безопасности
 - расположение 3
- сообщения об ошибках, панель управления 89
- сообщения, панель управления 89
- состояние
 - главный экран, панель управления 7
 - расходных материалов, печать отчета 8
 - HP Utility, Mac 67
- состояние продукта 7
- специальная бумага для обложек
 - печать (Mac) 46
 - печать (Windows) 38
- Список шрифтов PCL 8
- Список шрифтов PS 8
- справка, панель управления 88
- среда бумаги 112
- среда печати 112
- страниц на лист
 - выбор (Windows) 34
- страница конфигурации 8
- страница обслуживания 8
- страница расхода материалов 8
- страница состояния расходных материалов 8
- печать 110
- Т**
- тип бумаги
 - выбор (Mac) 45
 - выбор (Windows) 37
 - проверка настроек 109
- тракт прохождения бумаги
 - очистка 111
- У**
- удаление программного обеспечения Mac 132
- управление сетью 61
- Установка программного обеспечения Windows 131

устранение
 проблем с непосредственной
 печатью через USB-порт
 117
устранение неисправностей
 замятия 99
 неполадки сети 120
 подачи бумаги 99
устранение неполадок
 беспроводная сеть 122
 контрольный список 84
 медленный ответ 116
 неполадки в ОС Mac 128
 отсутствие ответа 115
 подключение USB 119
 проблемы при работе в
 Windows 126
 проблемы с
 непосредственной печатью
 через USB-порт 117
 проводная сеть 120
 с подачей бумаги 99
 сообщения панели
 управления 89

Ф

формат бумаги
 выбор (Windows) 47
форматы бумаги
 выбор (Mac) 49
 выбор произвольного
 формата (Mac) 49
 выбор произвольного
 формата (Windows) 47
форматы страницы
 масштабирование
 документов под (Mac) 46
 масштабирование
 документов под (Windows)
 40

Х

хранение
 картриджи с тонером 76

Ч

число несколько страниц на
 листе
 Mac 45

Ш

шлюз по умолчанию,
 настройка 61, 62
шлюз, установка по
 умолчанию 61, 62
шрифты
 списки, печать 8

Я

янтартный индикатор 4
ярлыки (Windows)
 использование 28
 создание 29

А

AirPrint 54

Н

HP ePrint
 использование 52
 настройка 52, 53
HP Reconfiguration Utility
 установка сети 58
HP Utility для Mac
 запуск 67
 функции 67
 Bonjour 67
HP Utility, Mac 67
HP Web Jetadmin 68

М

Mac
 неполадки, устранение 128
 HP Utility 67
Mac
 параметры драйверов 26,
 43

Т

TCP/IP
 настройка параметров IPv4
 вручную 61, 62

U

USB-кабель, номер по
 каталогу 134
USB устройства хранения
 данных
 печать с 55
USB, порт
 нахождение 3

W

Windows
 параметры драйвера 24



CF270-90928

