

Руководство пользователя

1 Начало работы

2 Использование компьютера

3 Настройка и обновление

4 Резервное копирование / восстановление

5 Приложение

Пуск ▶



Содержание





Глава 1. Начало работы

- 3 Полезные советы
- 4 Перед началом использования
- 7 Меры предосторожности
- 23 Правильная осанка при работе с компьютером
- 26 Обзор
- 32 Включение и выключение компьютера



Глава 2. Использование компьютера

- 35 Клавиатура
- 38 Сенсорная панель
- 44 Дисковод компакт-дисков (ODD, дополнительно)
- 46 Универсальное гнездо для карт памяти (дополнительно)
- 49 Подключение внешнего устройства отображения
- 58 Подключение внешнего цифрового устройства
- 60 Регулировка громкости
- 62 Проводная сеть
- 66 Беспроводная сеть (дополнительно)
- 69 Использование устройства безопасности TPM (дополнительно)



Глава 3. Настройка и обновление

- 80 Управление яркостью ЖК-дисплея
- 82 Easy Settings (дополнительно)
- 83 Настройка BIOS Setup
- 86 Установка пароля загрузки
- 89 Изменение последовательности загрузки
- 90 Увеличение памяти
- 93 Батарея
- 97 Использование гнезда замка безопасности (Для моделей с 14-дюймовыми экранами, дополнительно)



Глава 4. Резервное копирование / восстановление

- 99 Samsung Recovery Solution (Дополнительно)



Глава 5. Приложение

- 112 Важные сведения по безопасности
- 114 Замена деталей и принадлежностей
- 116 Уведомления о соответствии нормативным требованиям
- 131 Сведения о символе WEEE
- 132 Сертификация TCO
- 133 Характеристики продукта
- 135 Глоссарий
- 140 Указатель



Глава 1. Начало работы

Полезные советы	3
Перед началом использования	4
Меры предосторожности	7
Правильная осанка при работе с компьютером	23
Обзор	26
Включение и выключение компьютера	32

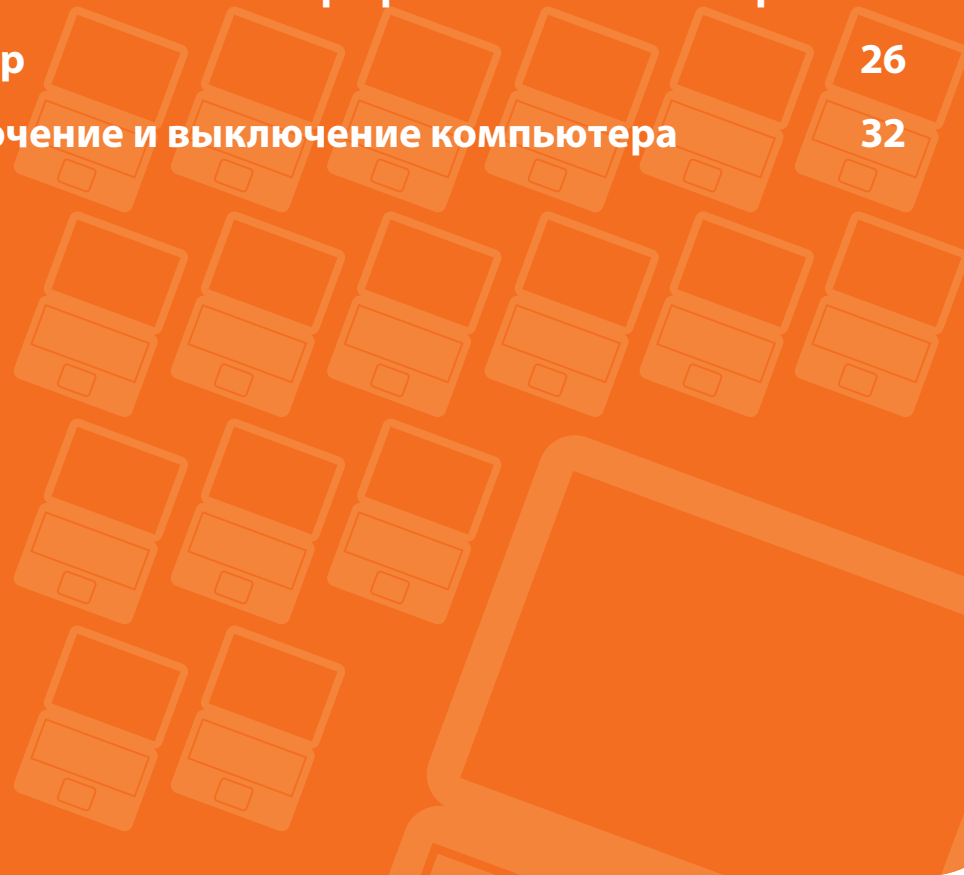

В

Компьютер не включается, не реагирует на действия пользователя, и отображается пустой экран.

○

Восстановите настройки компьютера с помощью программы **Samsung Recovery Solution**.

1. Включите компьютер и нажмите клавишу **F4**, когда появится экран загрузки (логотип SAMSUNG).
2. Через некоторое время компьютер загрузится в режиме восстановления, и появится окно **Samsung Recovery Solution**.
3. Когда появится меню запуска, нажмите кнопку **Restore (Восстановить)**.

В

Одновременное нажатие **Fn + клавиш быстрого доступа (F1~F12)** не работает.

01

Нажмите сначала кнопку **Fn Lock**, затем **клавиши быстрого доступа (F1~F12)** пока виден **Fn Lock ON**.

02

Установите **Easy Settings**.

В

Требуется восстановить состояние компьютера, в котором он находился на момент покупки.

○

С помощью функции Samsung Recovery Solution можно легко и быстро восстановить прежнее состояние компьютера даже при отсутствии отдельного диска DVD или компакт-диска для восстановления ОС.

В

Требуется подключиться к внешнему монитору, телевизору или проектору.

○

Подсоедините устройство отображения и компьютер к монитору и, удерживая нажатой клавишу **Fn**, несколько раз нажмите клавишу **F4**.

В

Компьютер не включается при его первом включении после приобретения.

○

Чтобы включить компьютер в первый раз, подключите к нему и к сети питания адаптер переменного тока и затем нажмите кнопку питания.

В целях безопасности питание приобретаемого компьютера от встроенного аккумулятора отключается.

В

Как можно увеличить время работы от батареи?

○

Если батарея будет заряжаться до ее полной разрядки, время ее использования может сократиться.

Для решения этой проблемы войдите в экран настройки **BIOS** и выберите **Smart Battery Calibration**, чтобы полностью разрядить батарею, а затем снова зарядить ее.



Для получения подробной информации об этой функции см. соответствующий раздел в руководстве пользователя.

Прежде чем прочесть руководство пользователя, проверьте следующее.





- Дополнительные элементы, некоторые устройства и программы, упоминаемые в Руководстве пользователя, могут не поставляться и/или могут быть обновлены. Компьютерная среда, о которой говорится в Руководстве пользователя, может отличаться от используемой компьютерной среды.
- Рисунки на обложке и в основном тексте руководства пользователя являются изображениями образцов моделей каждой серии и могут отличаться от реального вида продукта.
- В данном руководстве процедуры с использованием мыши и сенсорной панели представлены вместе.
- Данное руководство предназначено для операционной системы Windows. Описания и рисунки могут различаться в зависимости от установленной операционной системы.
- Руководства пользователя для разных моделей могут отличаться друг от друга.





Использование программного обеспечения

- Программное обеспечение, описанное в основной части руководства, можно запустить с помощью следующего пути меню.
 - Пуск > Все программы
 - Пуск > Все программы > Samsung
- Если данные программы не установлены, выберите **Samsung Recovery Solution > System Software (Системное программное обеспечение)**, чтобы их установить.
(Только для моделей, в комплекте которых имеется программа Samsung Recovery Solution)

Условные обозначения, имеющие отношение к мерам предосторожности

Значок	Условное обозначение	Описание
	Предупреждение	Несоблюдение инструкций, отмеченных этим знаком, может привести к серьезным травмам или смерти.
	Внимание!	Несоблюдение инструкций, отмеченных этим знаком, может привести к легким травмам или повреждению собственности.

Условные обозначения в тексте

Значок	Условное обозначение	Описание
	Внимание!	Данный раздел содержит информацию о функциях.
	Примечание	Данный раздел содержит полезную информацию об использовании функций.

Авторское право

© 2012 Samsung Electronics Co., Ltd.

Авторское право на это руководство принадлежит Samsung Electronics Co., Ltd.

Никакая часть настоящего руководства ни в каких целях не может быть воспроизведена или передана в какой бы то ни было форме и какими бы то ни было средствами, будь то электронные или механические, без согласия Samsung Electronics Co., Ltd.

Информация, приведенная в настоящем документе, может быть изменена без уведомления, если это требуется для повышения быстродействия продукта.

Samsung Electronics не несет ответственности за потерю данных. Примите меры, предотвращающие потерю важных данных, и создайте резервные копии этих данных.

Меры предосторожности, касающиеся поддержки операционной системы

Если проблема возникла вследствие переустановки других операционных систем или предыдущей версии ОС, ранее установленной на данном компьютере, или вследствие того, что программное обеспечение не поддерживает ОС, компания не предоставляет техническую поддержку, замену или возмещение убытков. При посещении инженером по эксплуатации с целью устранения данной проблемы взимается плата за обслуживание.

Сведения о стандарте относительно емкости продукта

Об отображаемой емкости устройства хранения

Емкость устройства для хранения данных (жесткий диск, твердотельный диск) производителя рассчитана на основании, что 1 КБ=1000 байтам.

Однако в операционной системе (Windows) емкость устройства для хранения данных определяется из расчета, что 1 КБ=1024 байтам. Таким образом, емкость жесткого диска в системе Windows меньше действительной емкости из-за различия в расчетах.

(Например: для жесткого диска емкостью 80 ГБ в системе Windows его емкость будет равна 74,5 ГБ, $80 \times 1,000 \times 1,000 \times 1,000$ байтам / $(1,024 \times 1,024 \times 1,024)$ байтам = 74.505GB)

Кроме того, емкость устройства для хранения данных в системе Windows может быть даже меньше, так как некоторые программы, например Recovery Solution, могут размещаться в скрытой области жесткого диска.

Сведения об описании объема памяти

Отображаемый в системе Windows объем памяти меньше реального объема памяти.

Это происходит потому, что система BIOS или видеоадаптер используют часть памяти или резервируют ее для использования в будущем.

(Например: Если установлен 1 ГБ(=1024 МБ) памяти, система Windows может отображать емкость 1022 МБ или меньше)

Для получения дополнительной информации см. раздел **Samsung Recovery Solution**.

В целях обеспечения защиты и во избежание ущерба внимательно прочитайте следующие инструкции по технике безопасности.

 Поскольку это часто относится к Samsung Computers, некоторые изображения могут отличаться от реальных.

Предупреждение

Несоблюдение инструкций, отмеченных этим знаком, может привести к серьезным травмам или смерти.

Установка

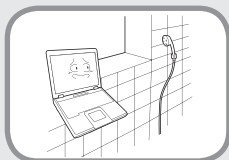

Не устанавливайте устройство в местах, подверженных высокой влажности, например в ванной комнате.

Существует опасность поражения электрическим током. Используйте устройство, учитывая условия эксплуатации, описанные в руководстве пользователя, предоставленном изготовителем.



Храните пластиковые пакеты в недоступном для детей месте.

Существует опасность удушья.

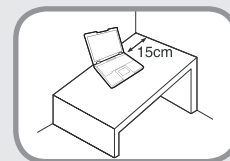

Расстояние между компьютером и стеной должно составлять не менее 15 см, и между ними не должны находиться посторонние предметы.

Это может привести к повышению температуры внутри компьютера и травмам.



Не устанавливайте компьютер на наклонную поверхность или в месте, где он может подвергаться вибрации, а также избегайте его использования в таких местах в течение длительного времени.

Это повышает риск возникновения неисправности и повреждения устройства.

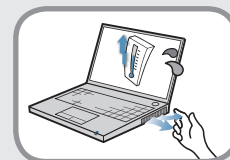

Старайтесь не подвергать участки тела воздействию теплового потока из вентиляционного отверстия компьютера или адаптера переменного тока в течение длительного времени, когда компьютер включен.

Длительное непосредственное воздействие на участок тела теплового потока из вентиляционного отверстия компьютера или адаптера переменного тока может привести к ожогу.

Предупреждение

Несоблюдение инструкций, отмеченных этим знаком, может привести к серьезным травмам или смерти.

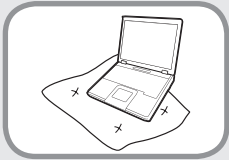

Не перекрывайте вентиляционное отверстие снизу и сбоку компьютера, когда он используется на кровати или диване.

В случае перекрытия вентиляционного отверстия существует опасность повреждения компьютера вследствие перегрева.

Питание

 Вилка кабеля и сетевая розетка на рисунках могут отличаться в зависимости от технических характеристик для определенной страны и модели устройства.

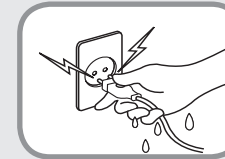

Не прикасайтесь к вилке или кабелю питания мокрыми руками.

Существует опасность поражения электрическим током.

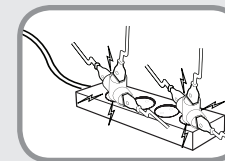

Не превышайте стандартную мощность (напряжение/ток) мультиштекеров или удлинителей питания при использовании их с данным устройством.

Существует опасность поражения электрическим током или возгорания.

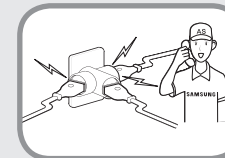

Если кабель питания или сетевая розетка издают шум, отключите кабель питания от сетевой розетки и обратитесь в сервисный центр.

Существует опасность поражения электрическим током или возгорания.

Предупреждение

Несоблюдение инструкций, отмеченных этим знаком, может привести к серьезным травмам или смерти.

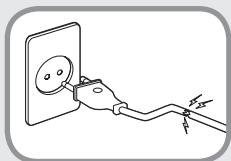

Не используйте поврежденные или незакрепленные вилку, кабель питания или сетевую розетку.

Существует опасность поражения электрическим током или возгорания.

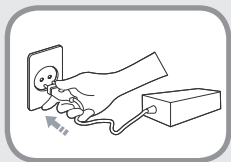

Подключите кабель питания к сетевой розетке и адаптеру переменного тока.

Несоблюдение этих инструкций может привести к возгоранию.

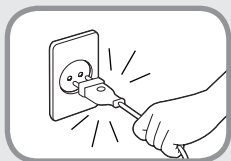

При отключении кабеля питания не тяните за сам кабель.

Повреждение кабеля может привести к поражению электрическим током.

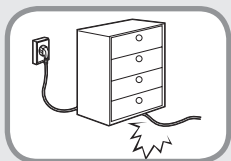

Не перегибайте кабель питания и не ставьте на него тяжелые предметы. Очень важно, чтобы кабель питания находился в недоступном для детей и животных месте.

Повреждение кабеля может привести к поражению электрическим током или возгоранию.

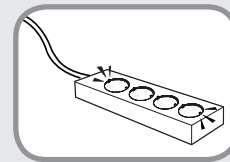

Подсоедините кабель питания сетевой розетке разветвителю (удлинителю) с контактом заземления.

Если этого не сделать, возникает риск поражения электрическим током.



Если вода или другое вещество попало в гнездо питания, адаптер переменного тока или компьютер, отключите кабель питания и обратитесь в сервисный центр.

Если ноутбук имеет внешнюю (съёмную) батарею, также извлеките батарею.

Повреждение устройства в компьютере может привести к поражению электрическим током или возгоранию.

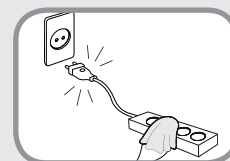

Кабель питания и сетевая розетка должны быть чистыми от грязи и пыли.

В противном случае может произойти возгорание.

Предупреждение

Несоблюдение инструкций, отмеченных этим знаком, может привести к серьезным травмам или смерти.

Меры предосторожности при использовании адаптера переменного тока

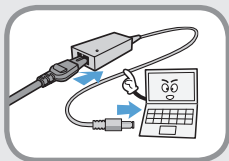

Надежно подсоедините кабель питания к адаптеру переменного тока.

В случае неполного контакта существует опасность возгорания.

Следует использовать только адаптер переменного тока, входящий в комплект поставки продукта.

При использовании другого адаптера экран может мерцать.

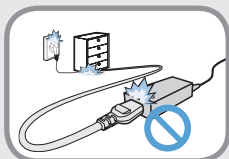

Во избежание повреждения шнура питания или адаптера переменного тока не ставьте тяжелые предметы и не наступайте на шнур питания или адаптер переменного тока.

При повреждении шнура существует опасность поражения электрическим током или возгорания.

Использование батарей

 **Перед первым использованием компьютера следует полностью зарядить батарею.**



Батарея должна находиться в недоступном для детей и животных месте, так как они могут проглотить ее.

Существует опасность поражения электрическим током или удушья.

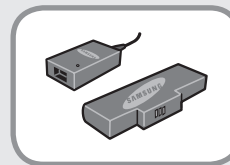

Используйте только разрешенные батарею и адаптер переменного тока.

Используйте только разрешенные компанией Samsung Electronics батарею и адаптер.

Неразрешенные батареи и адаптеры могут не соответствовать необходимым требованиям безопасности и привести к возникновению проблем или неисправностей, которые, в свою очередь, могут вызвать взрыв или возгорание.

Предупреждение

Несоблюдение инструкций, отмеченных этим знаком, может привести к серьезным травмам или смерти.



Во избежание перегрева не используйте компьютер в местах с плохой вентиляцией, например на постельном белье, на подушке и т.д., а также в помещении с подогреваемым полом.

Следите, чтобы вентиляционные отверстия компьютера (сбоку) не были закрыты, особенно если компьютер находится в перечисленных выше местах. Блокирование вентиляционных отверстий может привести к перегреву компьютера, что, в свою очередь, может вызвать проблемы или даже взрыв.



Не используйте компьютер в помещении с повышенной влажностью, например в ванной комнате или в сауне.

В таких помещениях компьютер может работать неисправно, и существует опасность поражения электрическим током. Используйте компьютер в пределах допустимых температур и диапазона влажности (10~32°C, 20~80%).

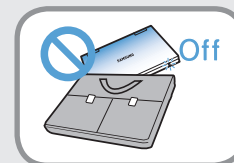

Не закрывайте ЖК-дисплей и не помещайте компьютер в сумку для переноски, если он включен.

Если поместить включенный компьютер в сумку, он может перегреться и даже воспламениться. Перед перемещением следует выключить компьютер.

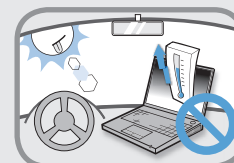

Никогда не нагревайте устройство (или батарею) и не подвергайте его (или батарею) воздействию огня. Не помещайте и не используйте устройство (или батарею) в жарком месте, например в сауне, транспорте, подверженном воздействию тепла, и т. д.

Существует опасность возгорания или взрыва.

Предупреждение

Несоблюдение инструкций, отмеченных этим знаком, может привести к серьезным травмам или смерти.

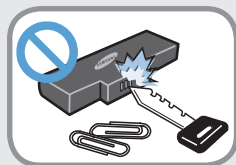

Не допускайте контакта клеммы батареи (металлические детали) с металлическими объектами, например ключами или зажимами.

Контакт металлического объекта с клеммой батареи может стать причиной возникновения чрезмерного тока и привести к повреждению батареи или возгоранию.



При утечке жидкости или появлении странного запаха, исходящего от устройства (или батареи), извлеките ее из компьютера и обратитесь в сервисный центр.

Существует опасность возгорания или взрыва.

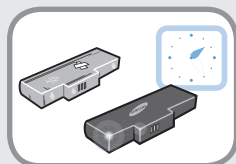

Для безопасного использования компьютера замените старую батарею на новую одобренную батарею.

Отключение питания встроенной батареи (только для определенных моделей)

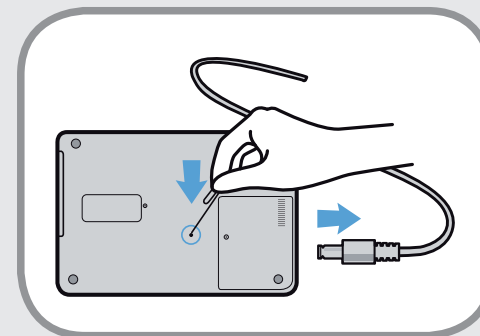

- Если устройство оснащено встроенной батареей, ее извлечение невозможно.
- При взрыве, затоплении или возгорании устройства в результате удара молнии отключить питание батареи можно с помощью предмета, похожего на скрепку для бумаги. Для этого необходимо вставить данный предмет в [отверстие для аварийного открытия], которое расположено в нижней части компьютера.
- Чтобы отключить питание батареи, отсоедините адаптер переменного тока и вставьте в отверстие для аварийного открытия, расположенное в нижней части компьютера, предмет, похожий на скрепку для бумаги.

Предупреждение

Несоблюдение инструкций, отмеченных этим знаком, может привести к серьезным травмам или смерти.

 При взрыве, затоплении или возгорании устройства в результате удара молнии отключите питание батареи, не отсоединяя адаптер переменного тока, и немедленно обратитесь в компанию Samsung Electronics, чтобы принять соответствующие меры.

- Если подсоединить адаптер переменного тока, питание батареи будет снова возобновлено.

- 
- Не отключайте питание батареи при нормальных условиях работы.
 - Это может привести к потере данных или стать причиной неисправности устройства.

 Расположение отверстия для аварийного открывания устройства на разных моделях может отличаться.

Использование



Отсоедините все кабели, подключенные к компьютеру, перед его очисткой. Если ноутбук работает от внешней съемной батареи, отключите внешнюю батарею.

Существует опасность поражения электрическим током или повреждения устройства.



Не подсоединяйте к модему телефонный кабель, подключенный к цифровому телефону.

Существует опасность повреждения устройства, поражения электрическим током или возгорания.



Не ставьте сосуды с водой или химическими веществами на компьютер или около него.

Если вода или химические элементы попадут в компьютер, это может привести к возгоранию или поражению электрическим током.

Предупреждение

Несоблюдение инструкций, отмеченных этим знаком, может привести к серьезным травмам или смерти.

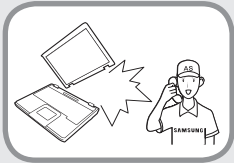

В случае падения или повреждения компьютера отключите кабель питания и обратитесь в сервисный центр для детальной проверки компьютера.

Если ноутбук имеет внешнюю (съёмную) батарею, также извлеките батарею.

При использовании поврежденного компьютера существует опасность поражения электрическим током или возгорания.



Избегайте попадания на компьютер прямых солнечных лучей, когда он находится в воздухонепроницаемых местах, например в автомобиле.

Существует опасность возгорания. Компьютер может перегреться, а также может привлечь воров.



Не пользуйтесь ноутбуком в течение длительного времени, прикасаясь к нему какой-либо частью тела. Температура изделия повышается во время нормальной работы.

Это может вызвать риск поражения или ожога кожных покровов.

Обновление

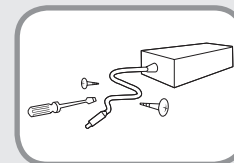

Никогда не разбирайте источник питания или адаптер переменного тока.

Существует опасность поражения электрическим током.

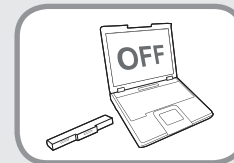

При извлечении батареи для RTC (часов реального времени) она должна находиться в недоступном для детей и животных месте, поскольку они могут до нее дотронуться и/или проглотить.

Существует опасность удушья. Если ребенок проглотит батарею, немедленно обратитесь к врачу.

Предупреждение

Несоблюдение инструкций, отмеченных этим знаком, может привести к серьезным травмам или смерти.

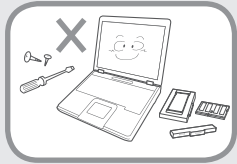

Используйте только разрешенные комплектующие (многофункциональный штекер, батарею и память) и ни в коем случае не разбирайте их.

Существует опасность повреждения устройства, поражения электрическим током или возгорания.

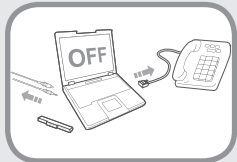

Перед разборкой компьютера выключите его и отсоедините все кабели. Если имеется модем, отсоедините телефонный кабель. Если ноутбук работает от внешней съемной батареи, отключите внешнюю батарею.

Несоблюдение этих инструкций может привести к поражению электрическим током.

Хранение и перемещение



Следуйте инструкциям по использованию беспроводного устройства связи (беспроводной локальной сети, Bluetooth и т.п.) в самолете, в больнице и т.п.



Не подвергайте диск воздействию магнитных полей. Магнитные поля создаются при работе ряда устройств обеспечения безопасности, в том числе пропускных кабин в аэропортах и досмотровых жезлов. Устройства, применяемые в аэропортах для проверки ручной клади, например ленточные конвейеры, работают на основе рентгеновского излучения, а не магнетизма, и поэтому не могут повредить диск.



Во время переноски ноутбука вместе с такими предметами, как адаптер, мышь, книги старайтесь сильно не прижимать эти предметы к ноутбуку.

Если сильно прижать ноутбук тяжелым предметом, на ЖК-экране может появиться белая полоса или пятно. Поэтому избегайте надавливания на поверхность ноутбука.

В данном случае поместите ноутбук отдельно от других предметов.



Внимание!

Несоблюдение инструкций, отмеченных этим знаком, может привести к легким травмам или повреждению устройства.

Установка

Не закрывайте порты, вентиляционные и другие отверстия устройства и не вставляйте в них посторонние предметы.

Повреждение компонента внутри компьютера может привести к поражению электрическим током или возгоранию.

Если необходимо положить компьютер на бок, вентиляционные отверстия должны быть направлены вверх.

Несоблюдение этих инструкций может привести к повышению внутренней температуры компьютера, что, в свою очередь, может привести к его неисправности или зависанию.

Не ставьте на устройство тяжелые предметы.

Это может привести к возникновению неисправностей в компьютере. Кроме того, если на компьютер упадет какой-либо предмет, это может вызвать травму или привести к повреждению компьютера.

Использование батареи

Правильно утилизируйте вышедшие из строя батареи.

- Существует опасность возгорания или взрыва.
- В различных странах и регионах могут использоваться разные методы утилизации батарей. Утилизируйте использованную батарею надлежащим образом.

Не бросайте и не разбирайте батарею и не кладите ее в воду.

Это может привести к травмам, возгоранию или взрыву.

Используйте только те батареи, которые разрешены компанией Samsung Electronics.

Несоблюдение этих инструкций может привести к взрыву.

Избегайте контакта с металлическими предметами, например ключами или ножницами, при хранении или переноске батареи.

Соприкосновение с металлом может привести к короткому замыканию и нагреванию, что может повредить батарею или вызвать возгорание.

Заряжайте батарею в соответствии с инструкциями, приведенными в руководстве.

Несоблюдение этих инструкций может привести к повреждению устройства и, в свою очередь, к взрыву или возгоранию.

Не нагревайте устройство (или батарею) и не подвергайте его воздействию тепла (например, в автомобиле летом).

Существует опасность возгорания или взрыва.



Внимание!

Несоблюдение инструкций, отмеченных этим знаком, может привести к легким травмам или повреждению устройства.

Использование

Не ставьте на устройство горящие свечи и не оставляйте на нем зажженные сигареты и т.п.

Существует опасность возгорания.

Используйте сетевую розетку или удлинитель питания с заземлением.

Несоблюдение этих инструкций может привести к поражению электрическим током.

После ремонта безопасность устройства должен проверить специалист сервисного центра.

В уполномоченных сервисных центрах Samsung выполняется проверка безопасности устройств после ремонта.

Использование устройства после ремонта без проверки его безопасности может привести к поражению электрическим током или возгоранию.

Если начнется гроза, немедленно выключите систему, отключите кабель питания от розетки и отсоедините кабель телефонной линии, не используйте модем и телефон.

Существует опасность поражения электрическим током или возгорания.

Не следует ставить компьютер и адаптер переменного тока на колени и мягкие поверхности.

При повышении температуры компьютера существует опасность ожога.

Подключайте к разъемам и портам компьютера только разрешенные устройства.

Несоблюдение этих инструкций может привести к поражению электрическим током или возгоранию.

Закрывайте панель ЖК-дисплея, только убедившись, что ноутбук выключен.

В противном случае может повыситься температура, что может привести к перегреву и деформации изделия.

Не нажимайте кнопку извлечения, если дисковод гибких дисков/CD-ROM в данный момент работает.

В противном случае существует опасность потери данных и внезапного выбрасывания диска, что может привести к травме.



Внимание!

Несоблюдение инструкций, отмеченных этим знаком, может привести к легким травмам или повреждению устройства.

Соблюдайте осторожность, чтобы не уронить устройство при его использовании.

Это может привести к травме или потере данных.

Не дотрагивайтесь до антенны и электрического оборудования, например до электрической розетки.

Существует опасность поражения электрическим током.

При обращении с деталями компьютера следуйте инструкциям в прилагаемом к ним руководстве.

Несоблюдение этих инструкций может привести к повреждению устройства.

Если компьютер дымится или присутствует запах гари, отключите вилку шнура питания от розетки электросети и немедленно обратитесь в сервисный центр. Если ноутбук работает от внешней съемной батареи, отключите внешнюю батарею.

Существует опасность возгорания.

Не используйте поврежденные или измененные CD/гибкие диски.

Существует опасность повреждения устройства или травмы.

Не вставляйте пальцы в гнездо платы PC Card.

Существует опасность травмы или поражения электрическим током.

При чистке компьютера рекомендуется использовать специальный раствор. Включать компьютер можно будет только после его полного высыхания.

Несоблюдение этих инструкций может привести к поражению электрическим током или возгоранию.

Не извлекайте диск с помощью бумажной скрепки (как это рекомендуется делать в случае необходимости), когда вращается диск. При необходимости аварийного открытия убедитесь, что дисковод для оптических дисков не работает.

Существует опасность получения травмы.

Не приближайте лицо близко к лотку дисковода для оптических дисков во время его работы.

Существует опасность травмы при внезапном извлечении диска.

Перед использованием проверяйте компакт-диски на наличие царапин и повреждений.

Повреждение диска может привести к неисправности устройства и травме пользователя.



Внимание!

Несоблюдение инструкций, отмеченных этим знаком, может привести к легким травмам или повреждению устройства.

Обновление

Соблюдайте осторожность, прикасаясь к устройству или его деталям.

При этом можно повредить устройство или получить травму.

Не бросайте и не роняйте детали компьютера или устройство.

Это может привести к травмам или повреждению устройства.

Обязательно закрывайте крышку компьютера перед подключением к источнику питания после сборки.

Если прикоснуться к деталям, находящимся внутри устройства, существует опасность поражения электрическим током.

Используйте только те детали, которые разрешены компанией Samsung Electronics.

Несоблюдение этих инструкций может привести к возгоранию или повреждению устройства.

Не разбирайте и не ремонтируйте устройство самостоятельно.

Существует опасность поражения электрическим током или возгорания.

Перед подключением устройства другого производителя или устройства, не разрешенного компанией Samsung Electronics, обратитесь в сервисный центр.

Существует опасность повреждения устройства.

Хранение и перемещение

При перемещении устройства сначала выключите питание и отключите все подключенные кабели.

Устройство может быть повреждено или пользователь может запутаться в кабелях.

Если ноутбук не используется в течение длительного времени, разрядите батарею и храните ее отдельно. (Для моделей с внешней съемной батареей)

Батарея сохранит свои рабочие характеристики.

Не используйте и не смотрите на компьютер при управлении автомобилем.

Существует опасность ДТП. Сконцентрируйтесь на управлении автомобилем.



Внимание!

Несоблюдение инструкций, отмеченных этим знаком, может привести к легким травмам или повреждению устройства.

Предупреждения по предотвращению потери данных (управление жестким диском)

Старайтесь не повредить данные на жестком диске.

- Жесткий диск очень чувствителен к внешним воздействиям, поэтому любое такое воздействие может привести к потере данных на жестком диске.
- Будьте особенно осторожны, т.к. перемещение компьютера или воздействие на него, когда он включен, может привести к повреждению данных на жестком диске.
- Компания не несет ответственности за потерю данных на жестком диске.

Причины, по которым может произойти повреждение данных на жестком диске и повреждение самого жесткого диска.

- Данные могут быть потеряны вследствие внешнего воздействия на диск во время разборки или сборки компьютера.
- Данные могут быть потеряны, если компьютер отключается или перезагружается вследствие сбоев электропитания, когда работает жесткий диск.
- Данные могут быть безвозвратно потеряны вследствие заражения компьютера вирусом.
- Данные могут быть потеряны при отключении питания во время работы с программой.
- Перемещение или воздействие на компьютер во время выполнения операций с жестким диском может привести к повреждению файлов или разделов жесткого диска.

Для предотвращения потери данных вследствие повреждения жесткого диска чаще создавайте резервные копии данных.

Подключение к источнику питания в самолете

Поскольку разъемы источников питания отличаются в зависимости от типа самолета, подключайте кабель питания правильным образом.



Изображенные на рисунках вилка питания и автомобильный адаптер приведены в качестве примера и могут отличаться от фактических компонентов.

При использовании кабеля питания

Подключайте вилку кабеля питания так, чтобы контакты располагались перпендикулярно и входили в центр отверстий.

- Если контакты будут находиться не по центру, то войдут в розетку только наполовину. В этом случае извлеките вилку из розетки и снова вставьте ее.
- Кабель можно подключать, только когда индикатор питания розетки светится зеленым светом. Если кабель подключен правильно, горит зеленый индикатор питания. В противном случае он перестанет гореть. Если это произошло, отключите кабель, проверьте, горит ли индикатор питания розетки зеленым светом, а затем снова вставьте вилку в розетку.

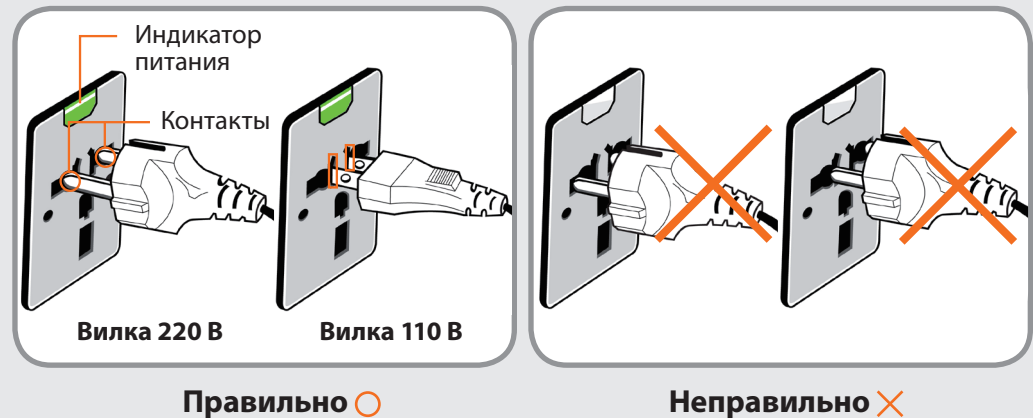

При использовании автомобильного адаптера питания

При наличии прикуривателя можно использовать автомобильный адаптер питания (дополнительно).

Вставьте разъем для подключения к прикуривателю автомобильного адаптера питания в разъем прикуривателя, а затем подключите второй разъем адаптера питания к входному разъему питания компьютера.



При использовании зарядного преобразователя для самолета

В некоторых типах самолетов требуется использовать автомобильный адаптер питания и зарядный преобразователь.

Подключите зарядный преобразователь (дополнительно) к автомобильному адаптеру питания (дополнительно), а затем вставьте разъем питания преобразователя в бортовую электрическую розетку.



Очень важно сохранять правильную осанку при работе с компьютером во избежание вреда здоровью.

Следующие инструкции, разработанные с учетом требований эргономики, посвящены сохранению правильной осанки во время работы с компьютером. Прочитайте эти инструкции и следуйте им при работе с компьютером.

В противном случае увеличивается возможность возникновения травм, возникающих из-за постоянной нагрузки в результате повторяющихся действий, и может быть причинен серьезный вред здоровью.



- Инструкции в данном руководстве предназначены для обычных пользователей.
- Если пользователь относится к другой группе, то он должен применять рекомендации в соответствии со своими потребностями.

Правильная осанка

Отрегулируйте высоту стола и стула в соответствии с вашим ростом.

Высота должна быть отрегулирована таким образом, чтобы, когда вы сидите на стуле, руки лежали на клавиатуре и были согнуты в локте под прямым углом.

Отрегулируйте высоту стула так, чтобы ноги удобно располагались на полу.

- Не работайте с компьютером лежа, так как рекомендуется работать только в положении сидя.
- Во время работы не располагайте компьютер на коленях. При повышении температуры компьютера существует опасность ожога.
- Во время работы запястья должны лежать прямо.
- Используйте стул с удобной спинкой.
- Когда пользователь сидит на стуле, центр тяжести его ног должен находиться не над стулом, а над ступнями.
- Чтобы разговаривать по телефону во время работы на компьютере, используйте гарнитуру. Когда пользователь держит телефон плечом и разговаривает по телефону, работая при этом с компьютером, осанка становится неправильной.
- Часто используемые предметы должны всегда находиться под рукой на рабочем месте (чтобы их можно было легко взять).



Положение глаз

Расстояние между монитором или ЖК-экраном и глазами должно быть не менее 50 см.



- Отрегулируйте высоту монитора и ЖК-экрана так, чтобы его верхняя часть находилась на уровне глаз.
- Не устанавливайте слишком высокую яркость монитора и ЖК-экрана.
- Содержите монитор и ЖК-экран в чистоте.
- Если пользователь носит очки, перед работой с компьютером их следует протереть.
- При наборе на компьютере с бумажного документа, установите лист в держатель для бумаги таким образом, чтобы высота листа была приблизительно равна высоте монитора.

Положение рук

Держите руку под прямым углом, как показано на рисунке.



- Локоть и рука должны находиться на прямой линии.
- Не кладите ладонь на клавиатуру при вводе текста.
- Не нажимайте сильно на мышь.
- Не нажимайте сильно на клавиатуру, сенсорную панель или мышь.
- При длительном использовании компьютера рекомендуется подключить внешнюю клавиатуру и мышь.

Управление громкостью (наушники и громкоговорители)

Проверьте уровень громкости перед прослушиванием музыки.

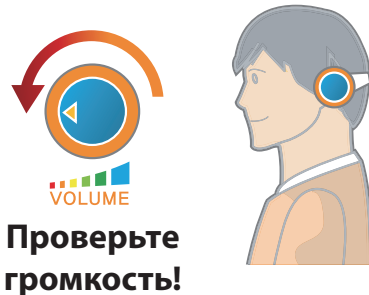

- Перед использованием наушников проверьте, не установлен ли слишком высокий уровень громкости.
- При длительном использовании рекомендуется подключить наушники.
- Любое отклонение настройки эквалайзера от настройки по умолчанию может привести к нарушению слуха.
- Настройку по умолчанию можно изменить с помощью обновлений программного обеспечения и драйвера без вмешательства пользователя. Перед первым использованием проверьте настройку эквалайзера по умолчанию.

Использование времени (перерывы)

- При работе более одного часа после 50 минут работы делайте перерыв на 10 минут.

Освещение

- Не используйте компьютер в темных местах. Компьютер следует использовать при освещении, достаточном для чтения книг.
- Рекомендуется неяркое освещение. Используйте занавески для предотвращения бликов на ЖК-экране.

Условия эксплуатации

- Не используйте компьютер в жарких местах и местах с повышенной влажностью.
- Используйте компьютер в пределах допустимых температур и диапазона влажности, указанных в руководстве пользователя.

Вид спереди



- Рисунки на обложке и в основном тексте руководства пользователя являются изображениями образцов моделей каждой серии. Поэтому в зависимости от модели цвет и внешний вид продукта на рисунках может отличаться от реального вида продукта.
- Фактический цвет или внешний вид компьютера может отличаться от изображений в руководстве.
- Не поддерживается некоторыми устройствами.

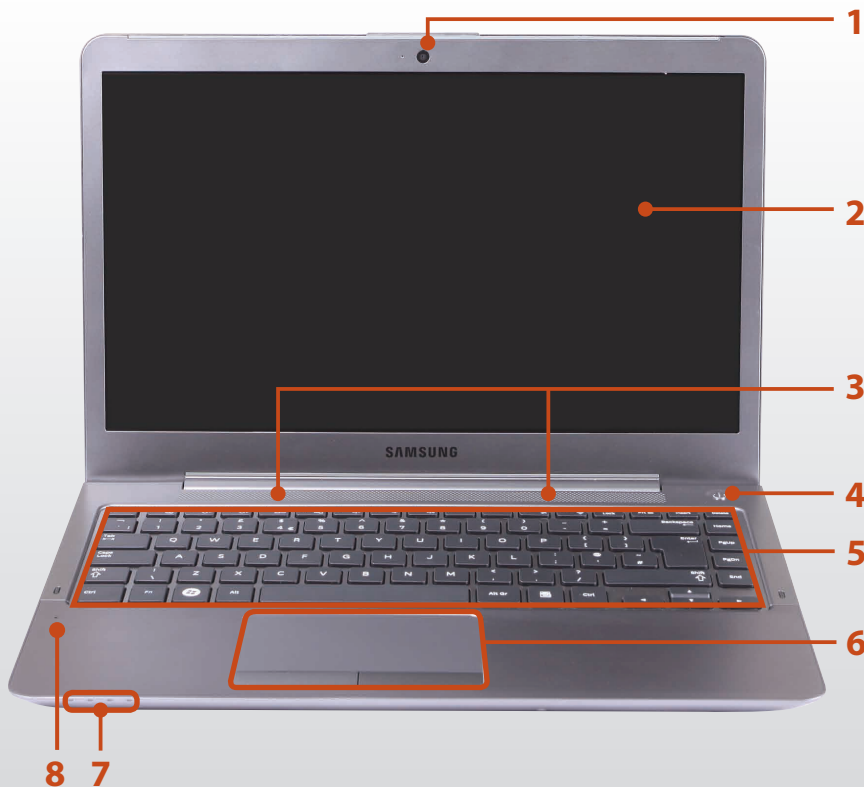

1	Объектив камеры (дополнительно)	С помощью этого объектива можно снимать фотографии и записывать видео.
2	ЖК-дисплей	На нем отображаются изображения.
3	Громкоговоритель (модели 14", опционально)	Устройство для воспроизведения звука.
4	Кнопка питания 	Включение и выключение компьютера.
5	Клавиатура	Устройство для ввода данных путем нажатия клавиш.
6	Сенсорная панель/ Кнопки сенсорной панели	С помощью сенсорной панели и кнопок сенсорной панели можно выполнять такие же функции, что и с помощью шарика и кнопок мыши.
7	Индикаторы состояния	Отображается рабочее состояние компьютера. При выполнении определенной функции горит соответствующий рабочий индикатор.
8	Микрофон 	Можно использовать встроенный микрофон.

**Использование объектива камеры, веб-камеры (дополнительно)**

Программа Cyberlink YouCam (приобретается дополнительно) позволяет делать фотографии или снимать видео с помощью встроенной камеры компьютера, а также добавлять эффекты облачка с текстом или рамки.

Индикаторы состояния

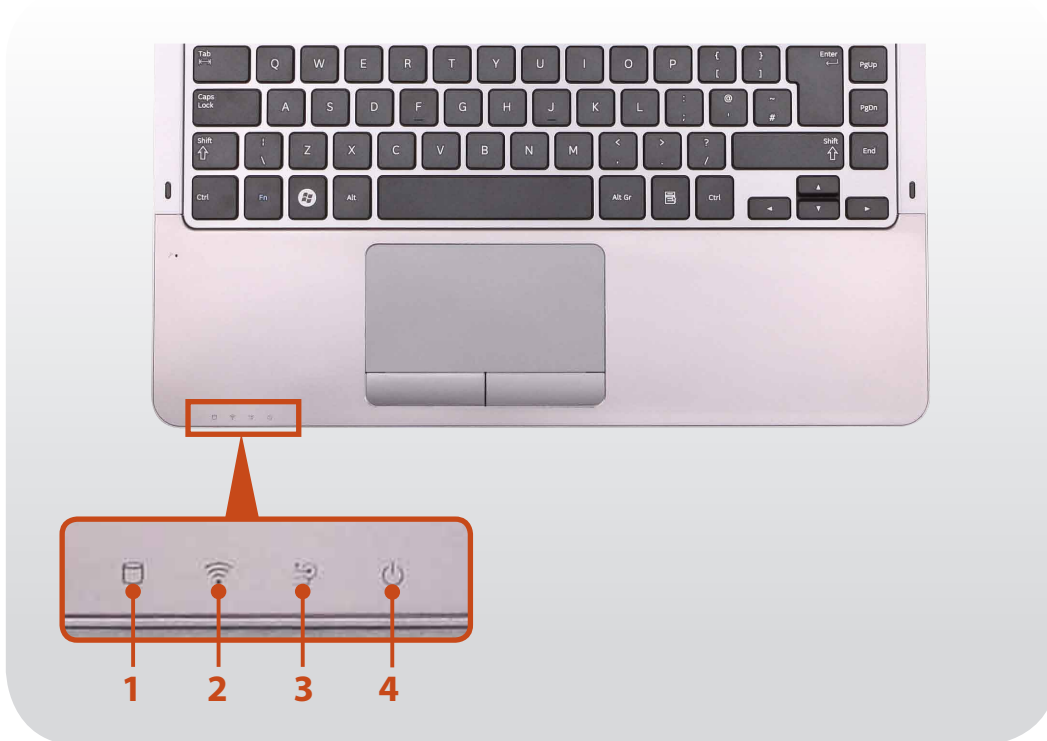
1 HDD/ODD 



Включается при осуществлении доступа к жесткому диску или оптическому диску.

2 Беспроводная локальная сеть 

Этот индикатор загорается при работе беспроводной локальной сети.

3 Батарея 

Это индикатор указывает состояние источника питания и оставшегося заряда батареи.

-  **Зеленый:** когда батарея полностью заряжена или не установлена.
-  **Красный** или **оранжевый:** батарея заряжается.
-  **Не горит:** когда компьютер работает от батареи без подключения адаптера переменного тока.

4 Питание 

Этот индикатор указывает состояние работы компьютера.

- Горит:** когда работает компьютер.
- Мигает:** когда компьютер находится в спящем режиме.

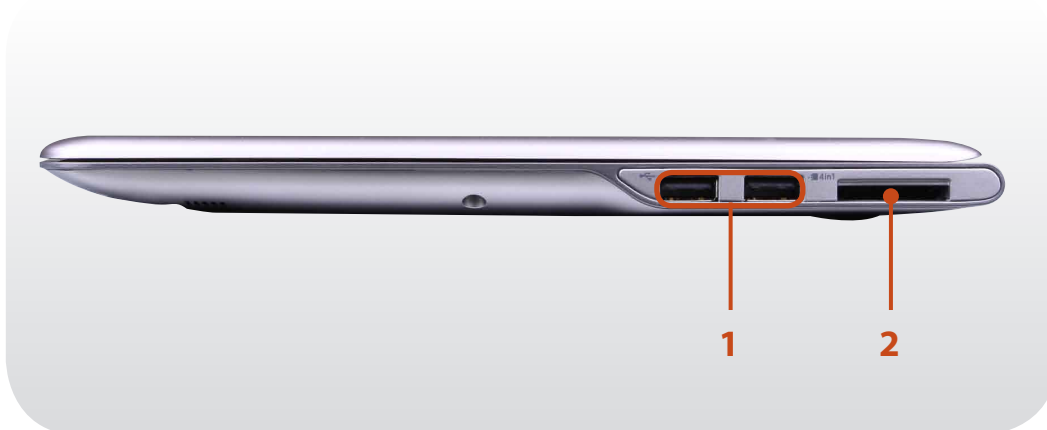

Вид справа

► Для моделей с 13,3-дюймовыми экранами

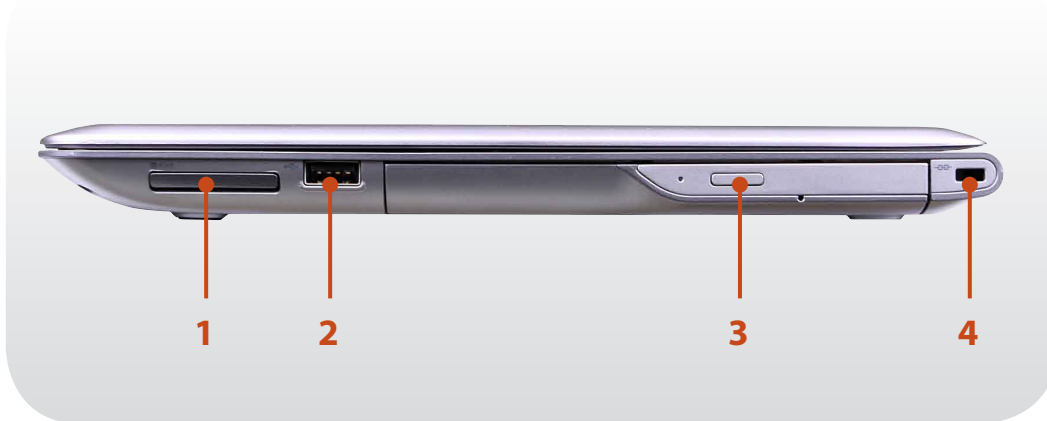

► Для моделей с 14-дюймовыми экранами



1	Порт USB  (дополнительно)	Через порт USB можно подключать такие устройства USB, как клавиатуру/мышь, цифровую камеру и т.д.
2	Универсальное гнездо для карт  (дополнительно)	Гнездо для карт памяти с поддержкой нескольких типов карт.

1	Универсальное гнездо для карт  (дополнительно)	Гнездо для карт памяти с поддержкой нескольких типов карт.
2	Порт USB  (дополнительно)	Через порт USB можно подключать такие устройства USB, как клавиатуру/мышь, цифровую камеру и т.д.
3	Дисковод компакт-дисков (дополнительно)	Воспроизведение компакт-дисков или дисков DVD. Поскольку дисковод для оптических дисков является дополнительным, он установлен не на всех моделях компьютера.
4	Гнездо замка безопасности 	Можно защитить компьютер, подключив замок с тросом к Гнезду замка безопасности.

Вид слева

► Для моделей с 13,3-дюймовыми экранами

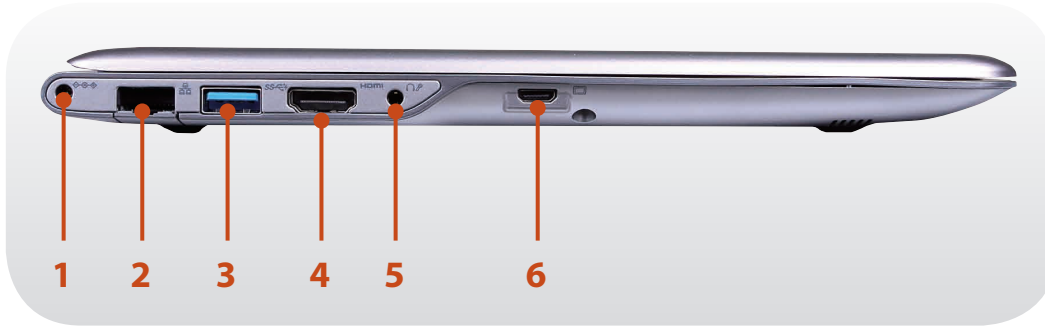

Что такое порт USB для подзарядки?

- Обеспечивает поддержку функций доступа и подзарядки устройств USB.
- Функция зарядки через порт USB поддерживается независимо от того, включено питание или выключено.
- Для зарядки устройства через порт USB может потребоваться больше времени, чем при использовании обычного зарядного устройства.
- Если при использовании функции зарядки через USB-порт компьютер работает от батареи, время использования батареи может сократиться.
- Пользователь не может контролировать состояние зарядки устройства USB на компьютере.
- Не поддерживается некоторыми устройствами USB.
- Можно включить или выключить (**ON/OFF**) функцию зарядки через USB-порт, выбрав **Easy Settings > Общие сведения > USB Заряд батареи через USB** (Дополнительно).

1 Разъем питания постоянного тока	Разъем для подключения адаптера постоянного тока, подающего питание на компьютер.
2 Порт проводной LAN	Подключите к этому порту кабель Ethernet.
3 Порт USB 3.0 или порт USB 3.0 для зарядки (дополнительно)	Порты USB, к которым можно подключать устройства USB. Имеется также порт USB для подзарядки. Порт USB для подзарядки обеспечивает доступ к устройствам USB и возможность их зарядки. Тип порта указывается буквой (или) на самом порте устройства.
4 Цифровой видео-/аудиопорт (HDMI) (дополнительно)	К этому порту можно подключать кабель HDMI. Используя этот порт, можно просматривать цифровое видео и прослушивать цифровой звук на телевизоре.
5 Разъем наушников/гарнитуры	Данный разъем предназначен для подключения наушников или гарнитуры.
6 Порт монитора	Порт используется для подключения монитора, телевизора или проектора, поддерживающих 15-штырьковый разъем D-SUB. Можно использовать адаптер VGA (дополнительно).

Вид слева

► Для моделей с 14-дюймовыми экранами



Что такое порт USB для подзарядки?

- Обеспечивает поддержку функций доступа и подзарядки устройств USB.
- Функция зарядки через порт USB поддерживается независимо от того, включено питание или выключено.
- Для зарядки устройства через порт USB может потребоваться больше времени, чем при использовании обычного зарядного устройства.
- Если при использовании функции зарядки через USB-порт компьютер работает от батареи, время использования батареи может сократиться.
- Пользователь не может контролировать состояние зарядки устройства USB на компьютере.
- Не поддерживается некоторыми устройствами USB.
- Можно включить или выключить (**ON/OFF**) функцию зарядки через USB-порт, выбрав **Easy Settings > Общие сведения > USB Заряд батареи через USB** (Дополнительно).

1	Разъем питания постоянного тока 	Разъем для подключения адаптера постоянного тока, подающего питание на компьютер.
2	Порт проводной LAN 	Подключите к этому порту кабель Ethernet.
3	Порт USB 3.0 или порт USB 3.0 для зарядки (дополнительно) 	Порты USB, к которым можно подключать устройства USB. Имеется также порт USB для подзарядки. Порт USB для подзарядки обеспечивает доступ к устройствам USB и возможность их зарядки. Тип порта указывается буквой (или на самом порту устройства.
4	Порт монитора 	Порт используется для подключения монитора, телевизора или проектора, поддерживающих 15-штырьковый разъем D-SUB. Можно использовать адаптер VGA (дополнительно).
5	Цифровой видео-/аудиопорт (HDMI) (дополнительно) 	К этому порту можно подключать кабель HDMI. Используя этот порт, можно просматривать цифровое видео и прослушивать цифровой звук на телевизоре.
6	Разъем наушников/гарнитуры 	Данный разъем предназначен для подключения наушников или гарнитуры.

Вид снизу

► Для моделей с 13,3-дюймовыми экранами

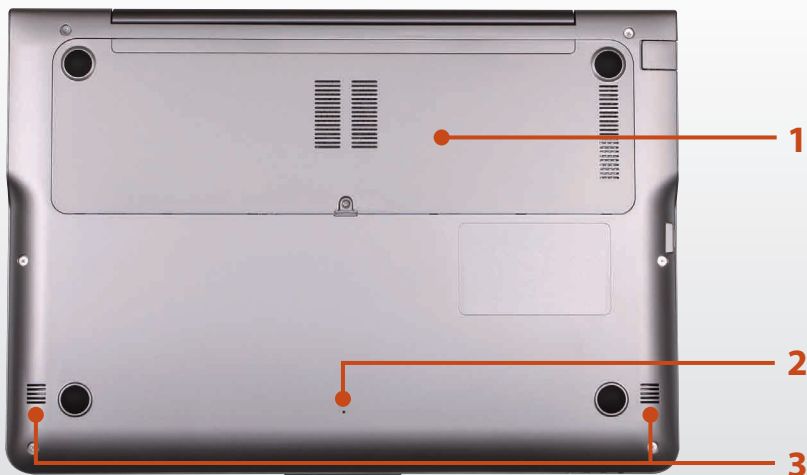

► Для моделей с 14-дюймовыми экранами



1 Отсек для памяти

Модуль памяти установлен под крышкой.

2 Аварийное отверстие аккумулятора

Данное отверстие служит для прекращения подачи питания к аккумулятору. Распрямите скрепку, вставьте один из концов в отверстие и нажмите для прекращения подачи питания к аккумулятору.

Для получения более подробной информации см. **Сведения о прекращении подачи питания к встроенному аккумулятору** в разделе Меры предосторожности.

 Расположение отверстия для аварийного открывания устройства на разных моделях может отличаться.

3 Громкоговоритель

Устройство для воспроизведения звука.

Включение компьютера

- 1 Подключите **адаптер переменного тока**.
- 2 Поднимите панель ЖК-дисплея.
- 3 Нажмите **кнопку питания**, чтобы включить компьютер.



- 4 Если индикатор питания светится, значит, питание включено.



Информация об активации Windows

При первом включении компьютера отобразится экран активации Windows.

Для использования компьютера следуйте инструкциям по активации на экране.

Включение спящего режима

При включенном питании компьютера кратковременно нажмите кнопку питания.

Настройка яркости экрана

Когда компьютер работает от батареи, яркость ЖК-монитора автоматически уменьшается.

Чтобы увеличить яркость экрана, нажмите сочетание клавиш

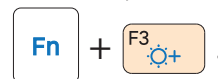

Выключение компьютера

- Поскольку процедуры выключения компьютера могут различаться в зависимости от установленной операционной системы, выключайте компьютер, следуя процедурам, соответствующим приобретенной операционной системе.
- Перед нажатием **Завершение работы** сохраните все данные.
- Установка утилиты быстрого запуска **Easy Settings** может повлиять на расположение элементов выключения системы.

! Если систему не удастся закрыть из-за ошибки, отключите ее, нажав и удерживая кнопку питания более 4 секунд. Тем не менее, выключение компьютера подобным образом может привести к возникновению неисправностей в системе. Поэтому при повторном включении компьютера может запуститься программа проверки диска для установки и корректировки ошибок диска.

Выберите **Пуск** > **Shut down mode (Завершение работы)**

Завершение работы, чтобы завершить работу компьютера.

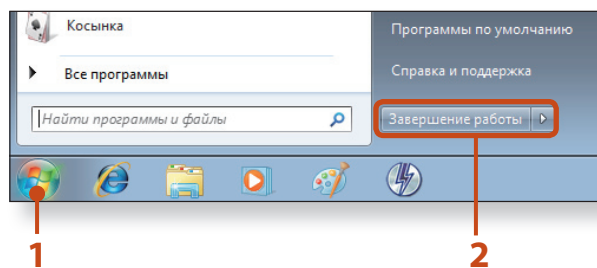

ИЛИ

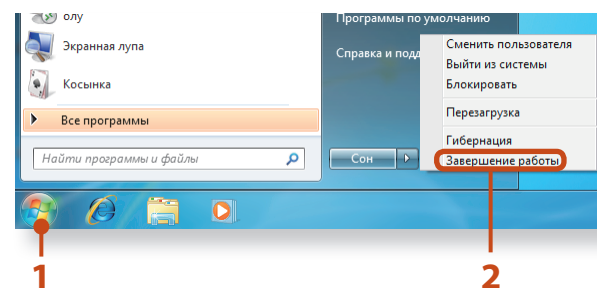



Глава 2. Использование компьютера

Клавиатура	35
Сенсорная панель	38
Дисковод компакт-дисков (ODD, дополнительно)	44
Универсальное гнездо для карт памяти (дополнительно)	46
Подключение внешнего устройства отображения	49
Подключение внешнего цифрового устройства	58
Регулировка громкости	60
Проводная сеть	62
Беспроводная сеть (дополнительно)	66
Использование устройства безопасности TPM (дополнительно)	69

Функции горячих клавиш и процедуры описаны в следующих разделах.











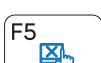

- Клавиатура может отличаться от клавиатуры, приведенной на рисунке.
- Клавиатура может отличаться в зависимости от страны. Далее в основном описаны сочетаниями клавиш.

Клавиши быстрого доступа

При нажатии клавиш, перечисленных ниже, вместе с клавишей **Fn** можно использовать следующие функции.



Fn	Название	Функция
	Easy Settings	Easy Settings , программа для управления ПО Samsung, запущена.
 	Регулировка яркости экрана	Настройка яркости экрана.
	CRT/LCD	Переключение вывода на ЖК-дисплей или внешний монитор, если внешний монитор (или телевизор) подключен к компьютеру.
	Сенсорная панель	Включение и выключение функции сенсорной панели. В случае использования только внешней мыши можно отключить индикатор Touchpad.
 + 	Без звука	Нажмите эту кнопку для включения или отключения звука.
 	Регулировка громкости	Настройка громкости.
	Бесшумный режим	Снижение шума вентилятора, чтобы он не беспокоил пользователя, работающего за компьютером.
	Беспроводная сеть	Можно включить или выключить беспроводное сетевое устройство. (Только для моделей с беспроводным сетевым устройством.)

Другие функциональные клавиши (дополнительно)

Выполнение функций, доступных при нажатии правой кнопкой мыши (сенсорная панель).

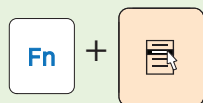

После нажатия клавиши блокировки **Fn Lock** можно использовать сочетания клавиш, не нажимая клавишу **Fn**.



В случае неправильной работы сочетаний клавиш необходимо установить приложение **Easy Settings**.

С помощью сенсорной панели можно выполнять такие же функции, что и при использовании мыши. Левая и правая кнопки сенсорной панели выполняют такие же функции, что и левая и правая кнопки мыши.

Для использования сенсорной панели требуется драйвер.

Можно использовать драйвер, доступный в ОС Windows или предоставляемый производителем. Для обеспечения максимальной производительности рекомендуется использовать драйвер, предоставленный производителем.

По умолчанию драйвер производителя уже установлен на устройстве при его приобретении. **При переустановке ОС Windows или переходе на другую операционную систему рекомендуется использовать драйвер, предоставленный производителем.**

- Дотрагивайтесь до сенсорной панели только пальцами. В противном случае, например, если вы попытаетесь водить по сенсорной панели шариковой ручкой, движения не будут распознаны панелью.
- Если коснуться сенсорной панели или нажать любую ее кнопку во время запуска системы, время запуска Windows может увеличиться.
- Проверка производителя сенсорной панели
Выберите **Пуск > Панель управления > Оборудование и звук > Мышь > вкладка Оборудование** и проверьте устройство (например, Elan, Synaptics и т. д.).



- Драйвер Windows предоставляет базовые функции сенсорной панели (перемещение указателя, щелчок и т. д.), однако жесты не поддерживаются.

Основные функции сенсорной панели

Перемещение курсора по экрану

Слегка коснитесь пальцем сенсорной панели и перемещайте его. Курсор мыши будет перемещаться соответственно. Перемещайте палец в том направлении, в котором требуется переместить курсор.

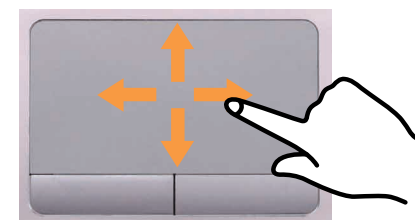

Функция нажатия

Коснитесь пальцем сенсорной панели и стукните один раз на нужном элементе.

Можно также один раз нажать левую кнопку мыши и сразу отпустить ее.

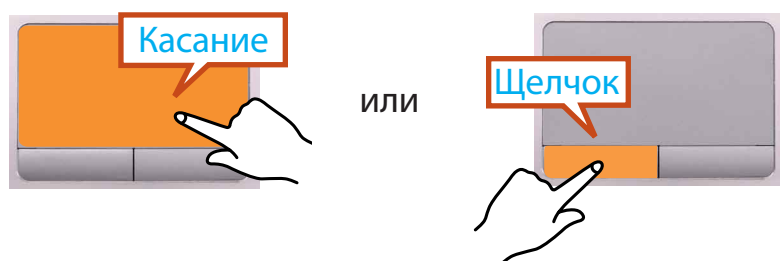

Функция двойного щелчка

Поместите палец на сенсорную панель и два раза быстро стукните на нужном элементе.

Или дважды быстро нажмите левую кнопку сенсорной панели.

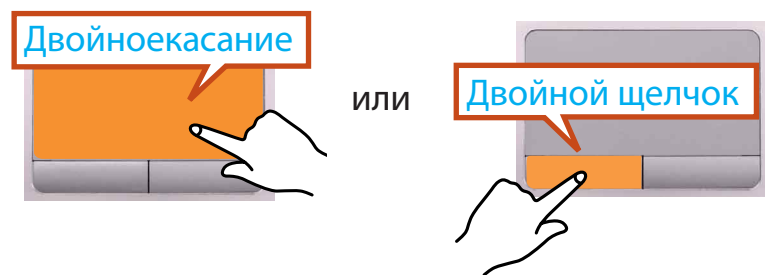

Функция правой кнопки

Соответствует нажатию правой кнопки мыши.

Один раз нажмите правую кнопку сенсорной панели. Отобразится соответствующее всплывающее меню.

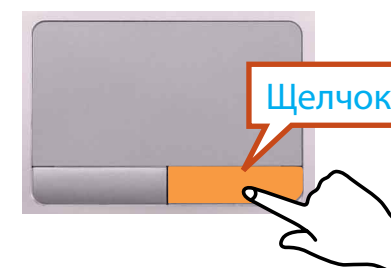

Функция перетаскивания

Перетаскивание - это перемещение элемента в другое место после его выбора.

Нажмите и удерживайте левую кнопку сенсорной панели на элементе, который требуется перетащить, и переместите элемент на новое место.

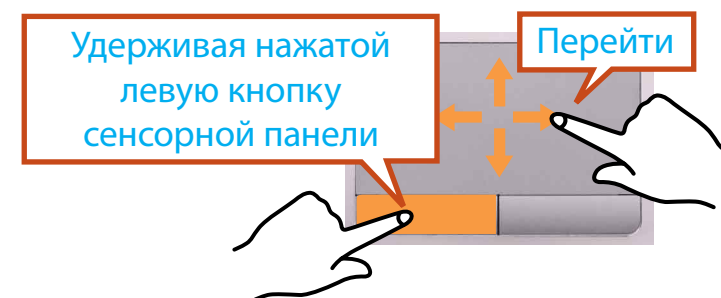

Функция жестов сенсорной панели (дополнительно)



- Функция жестов сенсорной панели может быть недоступна на некоторых моделях и ее версия может отличаться в зависимости от модели. В разных версиях некоторые процедуры использования могут отличаться.
- Для получения подробной информации об использовании см. описание в окне настроек сенсорной панели.
- Поскольку данные описания составлены на основе последней версии операционной системы Windows, а именно Windows 7, содержимое и некоторые рисунки могут отличаться в зависимости от операционной системы. Поскольку процедуры для других операционных систем Windows являются подобными, пользуйтесь компьютером в соответствии с данными описаниями.

С помощью сенсорной панели можно использовать следующие дополнительные функции жестов.

- **Функция прокрутки**
- **Функция увеличения**
- **Функция постраничного перемещения**

Настройка функции жестов

Некоторые функции распознавания жестов могут быть не настроены.

В этом случае их можно настроить следующим образом.

- 1** ▶ **При использовании драйвера Elan**
Нажмите кнопку **Пуск > (Панель управления) > Оборудование и звук > Мышь > ELAN > Опции.**

▶ **При использовании драйвера Synaptics**
Выберите **Пуск > Панель управления > Оборудование и звук > Мышь > Параметры устройства** и нажмите кнопку **Параметры(S)....**
- 2** Появится окно настроек сенсорной панели. Щелкните соответствующий элемент, чтобы выбрать его в окне **Выберите элемент**, и нажмите **ОК.**



Для отмены функции жестов отмените выбор соответствующего элемента в окне настроек сенсорной панели и нажмите **ОК.**

Функция прокрутки

Эта функция аналогична области прокрутки на сенсорной панели.

Если коснуться сенсорной панели двумя пальцами и перемещать их вверх, вниз, влево или вправо, экран будет прокручиваться в соответствующих направлениях.

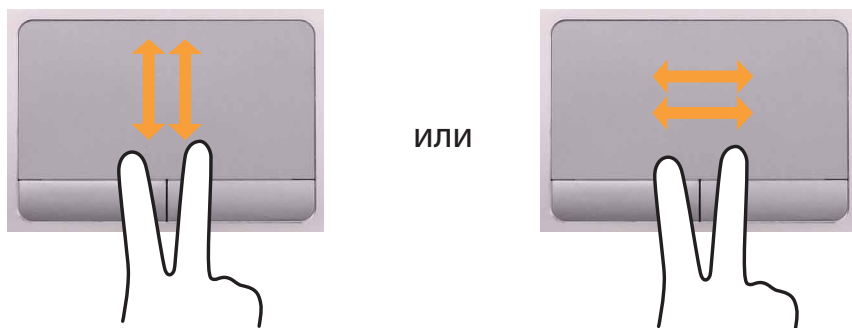

Функция увеличения

Если коснуться сенсорной панели двумя пальцами (соединенными или разомкнутыми), текущее изображение или текст увеличится или уменьшится.

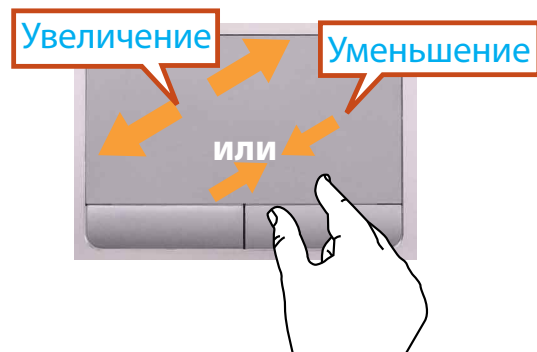

Функция постраничного перемещения

При просмотре фотографии или веб-страниц можно переходить к предыдущей или следующей странице.

Например, если при просмотре веб-страницы слегка подвинуть три пальца влево, отобразится предыдущая страница.

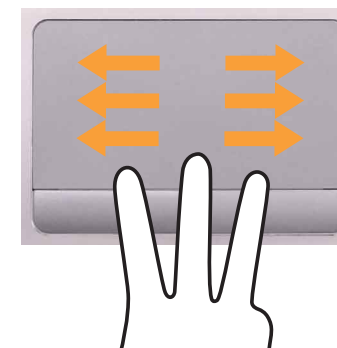

Настройка чувствительности сенсорной панели

Если сенсорная панель слишком чувствительная или указатель мыши непроизвольно перемещается, отрегулируйте скорость указателя и чувствительность сенсорной панели.

Настройка скорости указателя сенсорной панели

Выберите **Пуск > Панель управления > Оборудование и звук > Мышь > Параметры указателя** и настройте скорость указателя.

Настройка функции определения ладони для сенсорной панели

Функция определения ладони предназначена для предотвращения движения указателя при случайном касании сенсорной панели ладонью.

 Эта функция действует при использовании драйвера сенсорной панели, предоставленного производителем.



► При использовании драйвера Elan

Выберите **Пуск > Панель управления > Оборудование и звук > Мышь > ELAN > Опции > Измерения Ладони** и настройте чувствительность.

► При использовании драйвера Synaptics

Выберите **Пуск > Панель управления > Оборудование и звук > Мышь > Параметры устройства > Параметры > SmartSense** и настройте чувствительность.

Если указатель перемещается слишком медленно:
сдвиньте ползунок ближе к минимальному значению.

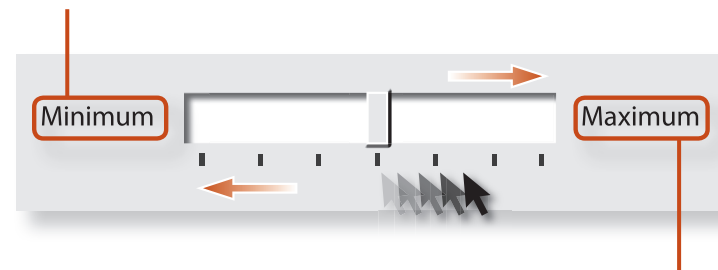

Если указатель перемещается слишком сильно (быстро):
сдвиньте ползунок ближе к максимальному значению.

Функция включения/выключения сенсорной панели

Блокировка с помощью клавиш быстрого доступа

Если требуется использовать только мышь, а сенсорную панель использовать не требуется, ее можно отключить.

Чтобы заблокировать функции сенсорной панели, используйте

клавиши  +  .



Можно выполнить настройки сенсорной панели и кнопок сенсорной панели на вкладках, которые отображаются при выборе **Пуск > Панель управления > Оборудование и звук > Мышь**.

Автоблокировка при подключении USB-мыши

► При использовании драйвера Elan

Щелкните **Пуск > Панель управления > Оборудование и звук > Мышь > ELAN** и установите флажок параметра **Отключение при подсоединении внешней USB-мыши**.

При этом в случае подключения USB-мыши сенсорная панель будет отключаться.

► При использовании драйвера Synaptics

Щелкните **Пуск > Панель управления > Оборудование и звук > Мышь > Параметры устройства** и установите флажок параметра **Отключать внутреннее указывающее устройство при подключении внешнего указывающего устройства к порту USB**. При этом в случае подключения

USB-мыши сенсорная панель будет отключаться.



При использовании модели с сенсорным экраном установка параметра приводит к блокировке сенсорной панели, даже если подключение USB-мыши не выполнялось.



Данная функция автоблокировки предусмотрена не для всех моделей.

Дисковод для оптических дисков является дополнительным и может отличаться в разных моделях компьютера. Подробные технические характеристики можно найти в каталоге.

- ! Не вставляйте компакт-диск с трещинами или царапинами. В противном случае при вращении на высокой скорости компакт диск может сломаться и повредить дисковод для оптических дисков.
- При чистке компакт-диска или диска DVD протирайте его мягкой тканью от центра к краю.
- Вставьте миникомпакт-диск, установив его по центру дисковода для компакт-дисков.
- В описании используются рисунки, относящиеся к представительной модели. Рисунки могут отличаться от действительных.
- Не рекомендуется использовать компакт-диски, имеющие форму, отличную от круга.

Вставка и извлечение компакт-диска (Для моделей с 14-дюймовыми экранами)

- 1 Нажмите кнопку **извлечения** дисковода для оптических дисков на боковой панели компьютера.

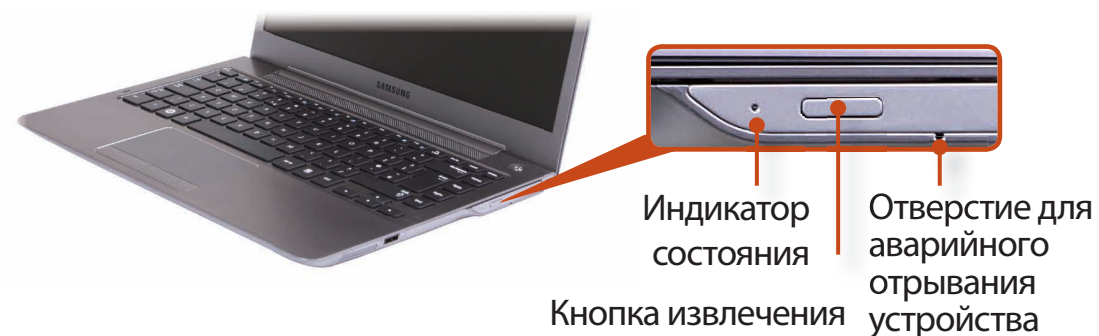

- 2 Когда откроется лоток, вставьте компакт-диск или диск DVD до щелчка.



- 3 Нажмите лоток внутрь до щелчка.
Загорится индикатор состояния дисковода компакт-дисков.

с использованием внешнего дисковода компакт-дисков (для моделей 13,3", приобретается отдельно)

Подключите дисковод компакт-дисков к **порту USB**.



1 Нажмите кнопку **извлечения** дисковода компакт-дисков.



Индикатор состояния

Отверстие для аварийного отрывания устройства

Кнопка извлечения

2 Когда откроется лоток, вставьте компакт-диск или диск DVD до щелчка.

3 Нажмите лоток внутрь до щелчка.
Загорится индикатор состояния дисковода компакт-дисков.



- Скорость чтения и записи в дисковode компакт-дисков может быть разной и зависит от условий использования и типа носителя.
- Чтобы извлечь компакт-диск, когда дисковод компакт-дисков не работает или компьютер выключен, поместите конец скрепки () в отверстие для аварийного отрывания устройства и попробуйте извлечь лоток.

Гнездо для подключения нескольких типов карт памяти позволяет считывать и записывать информацию на карты памяти.

Можно использовать карту памяти в качестве съемного диска. Ее удобно использовать для обмена данными с цифровыми устройствами, например цифровой камерой, цифровой видеокамерой, MP3 и т.д.



- Поддерживаемые карты: Карта памяти SD, Карта памяти SD, Карта памяти MMC, Карта памяти SDXC (Некоторые модели могут не поддерживать карту памяти MMC.)
- Универсальную карту памяти с емкостью, отвечающей вашим нуждам, необходимо приобретать отдельно.
- Можно использовать универсальную карту памяти как любое другое устройство для хранения данных. Функция защиты авторских прав не поддерживается.
- Поскольку при перемещении компьютера карта может быть утеряна, храните ее отдельно.
- В описании используются рисунки, относящиеся к представительной модели. Рисунки могут отличаться от действительных.
- При наличии в компьютере защитной имитирующей карты извлеките ее перед использованием компьютера.
- Эти описания подготовлены для новейшей операционной системы – Windows 7. Поэтому некоторые описания и рисунки могут отличаться от тех, которые соответствуют вашей операционной системе. Но поскольку способ использования аналогичен другим операционным системам Windows, эти описания можно использовать в качестве справки.

Использование карты

- 1 Вставьте карту в универсальное гнездо для карт памяти в указанном направлении.

► Для моделей с 13,3-дюймовыми экранами



Например) карта памяти SD

► Для моделей с 14-дюймовыми экранами



Например) карта памяти SD

2 Отобразится устройство карты. Нажмите **Открыть папку для просмотра файлов**.

Если окно не отображается, щелкните **Пуск > Компьютер**.

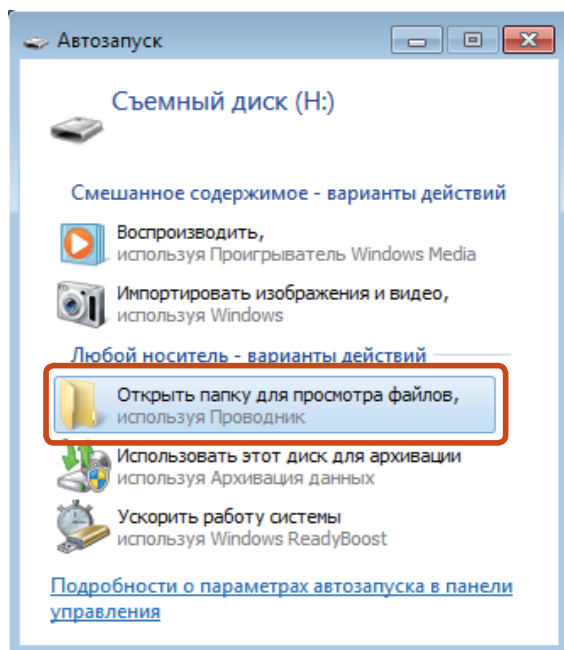

Если появится окно с запросом на сканирование и внесение изменений, выберите **Продолжить без сканирования**. При этом вы перейдете к шагу 2 выше.

3 С помощью двойного щелчка мыши на соответствующем диске можно сохранять, перемещать и удалять данные. Карту можно использовать только после ее форматирования.

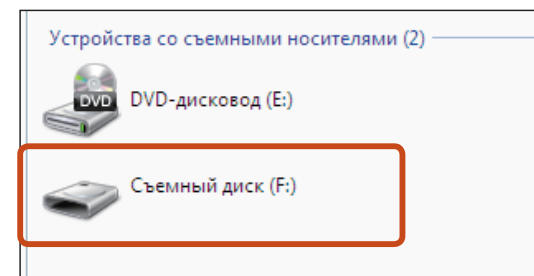

Имя карты памяти отличается в зависимости от модели компьютера.

Использование карт памяти Mini SD и RS-MMC

Поскольку карты, перечисленные выше, слишком малы, их невозможно вставить в гнездо напрямую.

Вставьте карту в предназначенный для нее адаптер (доступен в розничной торговле электронного оборудования), а затем вставьте адаптер в универсальное гнездо для карт.

Однако в зависимости от материала корпуса адаптера некоторые карты RS-MMC могут распознаваться неправильно. Samsung рекомендует проверять, правильно ли распознается карта, еще до ее приобретения.

Извлечение карты памяти

Возьмитесь за конец карточки и извлеките ее.

Форматирование карты памяти

При первом использовании карты памяти необходимо предварительно ее отформатировать.

 При форматировании карты удаляются данные, сохраненные на ней. Если на карте содержатся данные, перед ее форматированием создайте резервную копию данных.

- 1 Щелкните **Пуск > Компьютер**.
- 2 Щелкните правой кнопкой мыши устройство карты на сенсорной панели и выберите **Форматировать**.
- 3 Нажмите кнопку **Запуск**, чтобы выполнить форматирование.

-  Чтобы можно было использовать карту для обмена данными с цифровым устройством, например цифровой камерой, рекомендуется выполнить форматирование данных на этом цифровом устройстве.
- Если на другом цифровом устройстве будет использоваться карта, отформатированная на компьютере, возможно, потребуется повторно отформатировать карту на этом устройстве.
- Карты памяти SD или SMC с переключателем защиты от записи нельзя форматировать, выполнять запись или удалять с них данные, если переключатель установлен в положение блокировки.
- При многократной установке и извлечении карта памяти может быть повреждена.

Если подключить внешнее устройство отображения, например монитор, телевизор, проектор и т.д., можно вывести изображение на более широкий экран внешнего устройства для проведения презентации, просмотра видеоролика или фильма. Компьютер оснащен портом аналогового монитора (RGB) и цифровым видео-/аудиопортом (HDMI).

При подключении устройства отображения через порт HDMI качество отображения выше, чем при подключении через порт аналогового монитора (RGB). Поэтому при поддержке нескольких портов подключите устройство отображения к порту, обеспечивающему лучшее качество.



- Перед началом работы проверьте порт и кабель внешнего устройства отображения и подключите устройство к компьютеру.
- Из-за ограничений операционной системы Windows 7 Starter функция DualView в данной операционной системе не поддерживается.

Информация о соединительном кабеле

Пользователи должны дополнительно приобрести необходимые соединительные кабели.

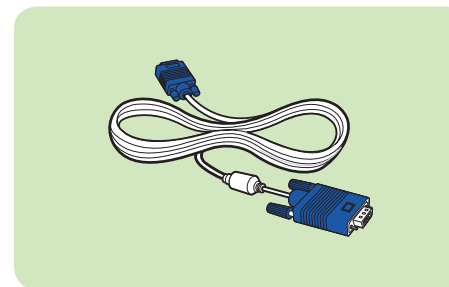

Кабель для подключения аналогового монитора (RGB)

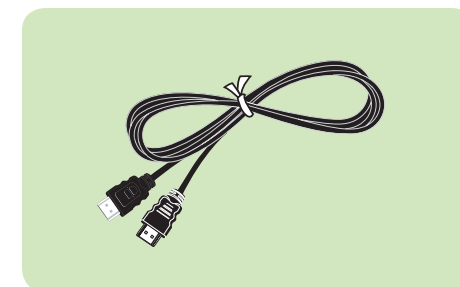

Кабель HDMI

Подключение к порту монитора (дополнительно)

Подключив компьютер к монитору, телевизору или проектору, оснащённому портом монитора, можно просматривать содержимое на более широком экране.

Подключение компьютера к проектору позволит проводить более качественные презентации.

Адаптер VGA опционален и приобретается отдельно.

1 ► Для моделей с 13,3-дюймовыми экранами

Подключите адаптер VGA к соответствующему порту компьютера. Подключите один конец VGA-кабеля (15-контактный) к подключенному адаптеру VGA, а другой — к порту VGA монитора или телевизора.



► Для моделей с 14-дюймовыми экранами

Connect the RGB port of the computer and the port of the monitor or TV with the monitor cable (15 pin).

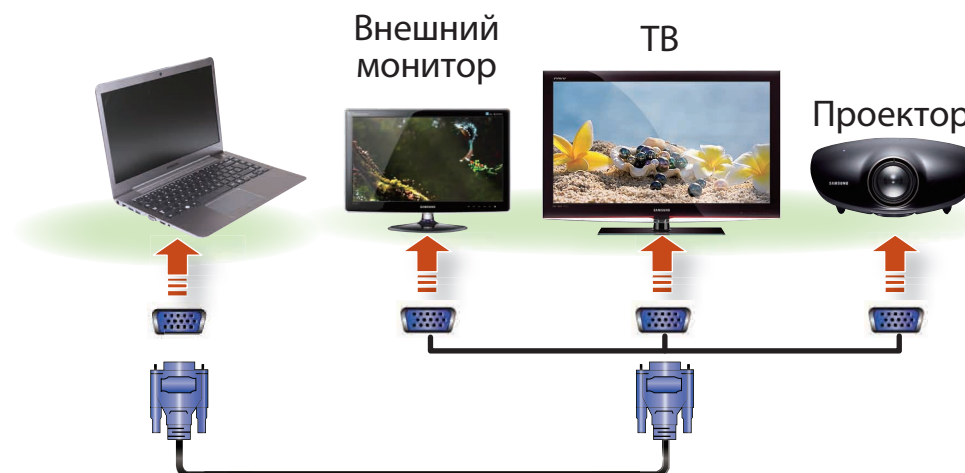







2 Подключите кабель питания подключенного монитора, телевизора или проектора и включите питание.

3



Нажмите один раз сочетание клавиш  +  .

Появится экран настроек, в котором можно будет выбрать режим монитора.

Когда после нажатия клавиши  при одновременном нажатии клавиши  будет выполнен переход к другому значению, выберите нужное устройство отображения.

LCD	
CRT	
LCD+CRT Clone	
LCD+CRT Dual View	



• Если экран не переключился даже при нажатии комбинации клавиш  +  , необходимо установить программу **Easy Settings**.

• **Или можно настроить режим двойного просмотра:**

Откройте с панели управления окно параметров отображения, выберите Monitor 2 (Монитор 2) и установите флажок Expand to fit to this monitor (Расширить до этого монитора), задающий режим двойного просмотра. Для получения более подробной информации см. интерактивную справку Windows.

Подключение через порт HDMI (дополнительно)

Если компьютер подключен к телевизору через порт HDMI, то качество изображения и звука будет идеальным.

После подключения телевизора через порт HDMI необходимо настроить параметры экрана и звука.



1 Подсоедините кабель HDMI к порту HDMI телевизора.



- Эта возможность имеется только в моделях, оснащенных выходным портом телевизора (HDMI).
- Если на телевизоре имеется несколько портов HDMI, подключите компьютер к порту **DVI IN**.
- При подключении компьютера к телевизору переключите режим входящего внешнего сигнала телевизора в режим **HDMI**.

2 Нажмите один раз сочетание клавиш **Fn** + **F4** .
Появится экран настроек, в котором можно будет выбрать режим монитора.

Когда после нажатия клавиши **F4** при одновременном нажатии клавиши **Fn** будет выполнен переход к другому значению, выберите нужное устройство отображения.

HDMI	
LCD+HDMI Clone	
LCD+HDMI Dual View	

- Вывод на экран внешнего монитора/ телевизор в окне командной строки DOS не поддерживается.
- Одновременный выход на все три устройства (экран ноутбука + экран внешнего монитора + HDMI) не поддерживается.
- Если экран не переключился даже при нажатии комбинации клавиш **Fn** + **F4** , необходимо установить программу **Easy Settings**.

Настройка параметров видео в телевизоре HDMI (дополнительно)

Если размер отображаемого экрана рабочего стола не совпадает с размером экрана телевизора, настройте его соответствующим образом на графической карте.



- Тип графической карты можно просмотреть следующим образом: выберите **Диспетчер устройств** > **Видеоадаптеры** и нажмите символ +.
- Изображения экрана и условия могут отличаться от действительных в зависимости от модели компьютера и версии драйвера.

► Для графических карт Intel

- 1 Щелкните правой кнопкой мыши на рабочем столе и выберите пункт **Свойства графики**.



При отображении окна для выбора режима выберите **Основной режим** и щелкните **ОК**.

- 2 Выберите **Дисплей** > **Основные настройки**, выберите **Выбор пропорций** в поле **Масштабирование**, настройте рабочий стол в соответствии с экраном телевизора и нажмите **ОК**.

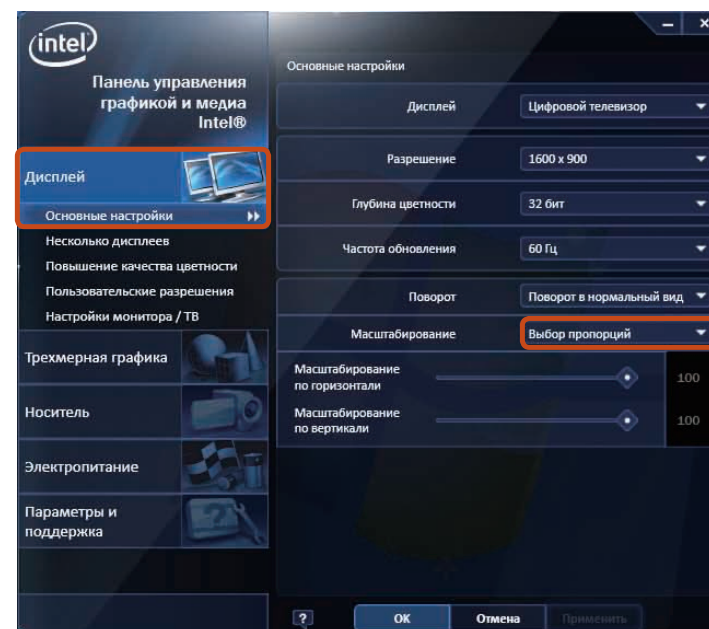

► Для графических карт AMD

- 1 Щелкните правой кнопкой мыши на рабочем столе и выберите **Catalyst Control Center > Рабочие столы и экраны > Мои цифровые плоские панели > Настройки масштабирования (Цифровая плоская панель)**.
- 2 Подгоните размер под края телеэкрана с помощью регулятора размера и затем щелкните **Применить**.



Настройка параметров аудио в телевизоре HDMI (дополнительно)

Можно настроить воспроизведение звука компьютера через телевизор HDMI.

Чтобы прослушивать звук с компьютера на телевизоре, необходимо настраивать звуковое устройство на панели управления при каждом подключении телевизора HDMI.

 **Примечание.** Изображения экрана и условия могут отличаться от действительных в зависимости от модели компьютера.

1 Щелкните правой кнопкой мыши значок регулировки громкости  в области уведомлений в правом нижнем углу рабочего стола и выберите пункт **Устройство воспроизведения**.

(Можно также выбрать вкладку **Панель управления > Оборудование и звук > Звук > Воспроизведение**.)

2 Выберите для параметра значение Digital Audio (HDMI), HDMI Device или Digital Output Device, щелкните **По умолчанию**, а затем **ОК**.

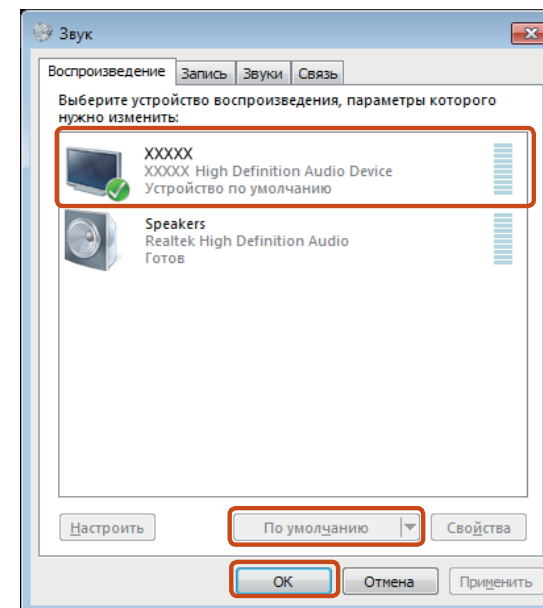

 Цифровое устройство вывода HDMI может не отображаться в списке устройств воспроизведения в зависимости от модели компьютера.

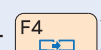
В этом случае включите телевизор, подключите телевизор к компьютеру с помощью кабеля HDMI, а затем выберите режим HDMI, LCD+HDMI Clone или LCD+HDMI DualView с помощью сочетания клавиш (**Fn** + ).

 Для прослушивания звука с компьютера после отключения телевизора HDMI для устройства воспроизведения необходимо выбрать параметр **Speakers**.

Эффективное использование графической платы AMD (приобретается отдельно)

PowerXpress - это технология Switchable Graphics (переключаемой графики), которая выборочно использует внутренний или внешний набор графических микросхем в зависимости от программы, чтобы увеличить время работы от батареи при работе с графикой.

Данная технология использует внутренний набор графических микросхем по умолчанию, чтобы снизить расход заряда батареи, и переключается на внешний, когда используются некоторые функции программ, требующих высокого быстродействия для отображения графики, например, для игр и видеопроигрывателя.



- Это описание относится к Windows 7 и к моделям с технологией AMD PowerXpress.
- Данная функция не поддерживается ОС Windows 7 Начальная.
- Если установлена ОС Windows XP, можно использовать только внутреннюю графическую плату.

► Добавление программ для технологии обработки графики PowerXpress

Чтобы работать с некоторыми функциями программ с использованием внешнего графического процессора, необходимо зарегистрировать программу.

Некоторые из программ регистрируются предварительно. Для регистрации дополнительных программ выполните следующие действия.



- Для незарегистрированных программ будет использоваться внутренний набор графических микросхем.
- Зарегистрировать можно только исполняемые файлы (EXE).

1

Щелкните правой кнопкой мыши на рабочем столе и выберите во всплывающем меню **Configure Switchable Graphics (Настройка переключаемой графики)**.

- 2 Щелкните кнопку **Выбрать** и зарегистрируйте программное обеспечение, затем щелкните кнопку **Применить**.

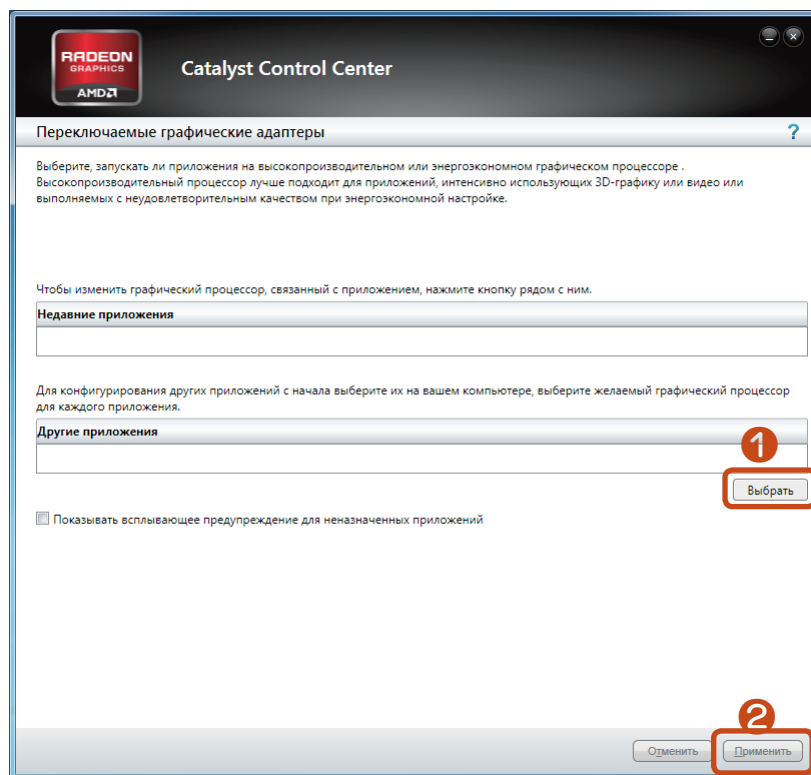

- 3 Теперь для некоторых функций зарегистрированных программ, для которых требуется высокое быстродействие для отображения графики, будет использоваться внешний набор графических микросхем без дополнительной настройки.

Файл, хранящийся в памяти какого-либо устройства, можно сохранить на компьютере, если подключить это цифровое устройство, а именно фотоаппарат, видеокамеру или мобильный телефон к компьютеру и используя функции управления файлами.



Подключение и использование фотоаппарата или видеокамеры

После подключения такого цифрового устройства, как фотоаппарат или камера, к компьютеру оно распознается в системе компьютера как съемный диск, что дает возможность копировать или перемещать файлы, хранящиеся на этом устройстве.

1 Используя кабель USB, соедините порт USB ноутбука и порт USB цифрового устройства, например фотоаппарата.

- Необходимо включить и компьютер, и цифровое устройство.
- Кабель USB, необходимый для соединения компьютера и устройства, приобретается отдельно.

2 Появится окно автозапуска. Выберите **Open folder and view files (Открыть папку и просмотреть файлы)**.

Если окно не отображается, щелкните **Start (Пуск) > Computer (Компьютер)**.

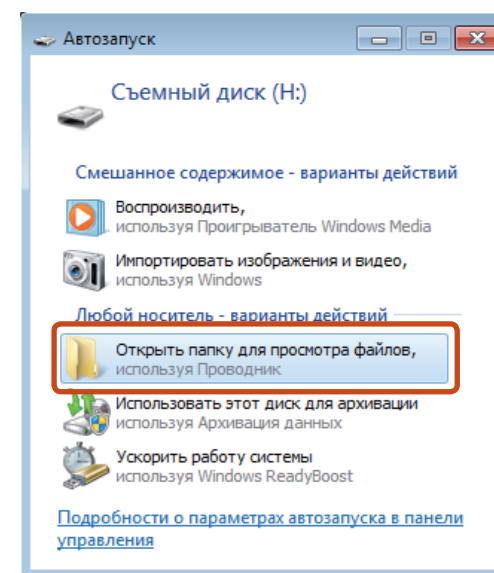

- 3 Дважды щелкните соответствующий диск. После этого данные можно сохранять, перемещать или удалять.

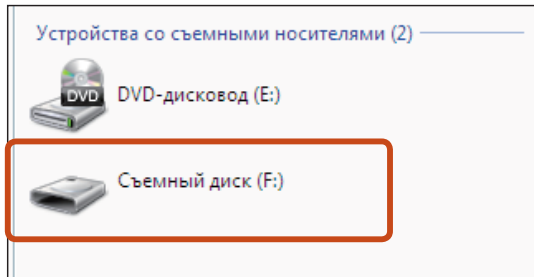

Имя карты памяти может быть разным и зависит от модели устройства.

Регулировка громкости

Можно настроить громкость с помощью клавиатуры и программы управления громкостью.

Настройка громкости с помощью клавиатуры



Для включения и выключения громкости можно также

использовать сочетание клавиш **Fn** + **F6**.

Настройка громкости с помощью программы регулировки громкости

Щелкните значок Громкость на панели задач, а затем для настройки передвиньте регулятор громкости.

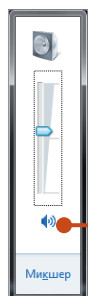

Отключить звук

Использование звукозаписи

Далее описана процедура записи звука с помощью программы звукозаписи Windows.

- 1 Подключите микрофон к гнезду микрофона.
Можно также использовать внутренний микрофон.
- 2 Правой кнопкой щелкните значок **Громкость** на панели задач и выберите **Записывающее устройство**.
- 3 Проверьте, задан ли микрофон как записывающее устройство по умолчанию.
В этом случае он уже выбран как устройство по умолчанию. В противном случае щелкните правой кнопкой мыши на микрофоне и выберите **Использовать по умолчанию**.
- 4 Нажмите **Пуск > Все программы > Стандартные > Звукозапись**, затем для начала записи нажмите **Начать запись**.

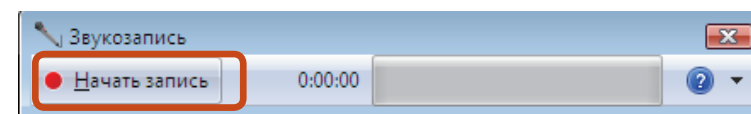

Использование SoundAlive (дополнительно)

Функция SoundAlive позволяет получать более качественный стереофонический звук при использовании стереодинамиков.



- SoundAlive поддерживается только ОС Windows 7.
- В зависимости от модели компьютера поставщики программного обеспечения могут различаться.
- Кроме того, некоторые изображения могут отличаться от реального устройства, в зависимости от модели компьютера и версии программного обеспечения.

1 Щелкните правой кнопкой мыши значок регулировки **громкости**  в области уведомлений в правом нижнем углу рабочего стола и выберите пункт **Устройство воспроизведения**. (Можно также выбрать вкладку **Панель управления > Оборудование и звук > Звук**.)

2 Щелкните правой кнопкой мыши **Speakers (Динамики)** и выберите **Свойства**.

3 Щелкните вкладку **SoundAlive** и выберите один из режимов.

► Базовый режим

Музыка	Выберите данный режим для прослушивания музыки.
Видео	Выберите данный режим для просмотра фильмов.
Речь	Усиление звука голоса по сравнению с другими звуками.
Silver	Режим Silver предназначен для людей с нарушением слуха.
Режим глубокого трехмерного звучания	Обеспечивает трехмерное звучание игр и фильмов.

► Расширенный режим

25 точно настроенных предустановок отображаются в порядке, определенном их звуковыми характеристиками.

► Режим пользователя

Можно управлять различными звуковыми эффектами.

Проводная сеть является сетевой средой, используемой в сети компании или для широкополосного Интернет-соединения дома.



- Поскольку данные описания составлены на основе последней версии операционной системы Windows, а именно Windows 7, содержимое и некоторые рисунки могут отличаться в зависимости от операционной системы. Поскольку процедуры для других операционных систем Windows являются подобными, пользуйтесь компьютером в соответствии с данными описаниями.
- В описании используются рисунки, относящиеся к представительной модели. Рисунки могут отличаться от действительных.



- 2 Нажмите **Пуск > Панель управления > Сеть и Интернет > Центр управления сетями и общим доступом** и выберите **Изменение параметров адаптера** в левой панели меню.

Подключение к проводной локальной сети через Windows

- 1 Откройте крышку порта локальной сети и подключите сетевой кабель.

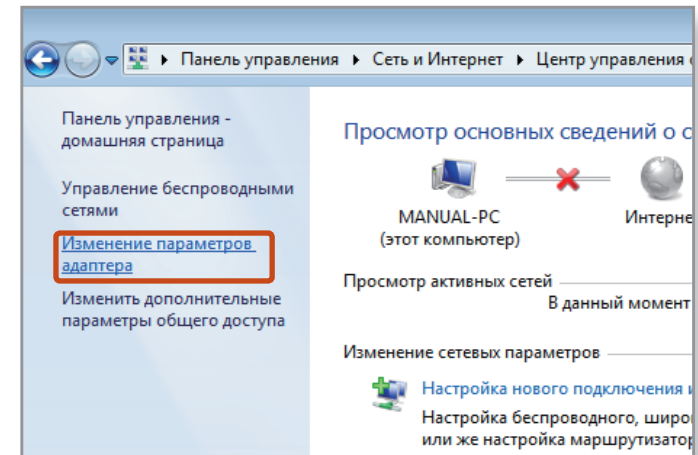

- 3 Выберите **Подключение по локальной сети**, нажмите правую кнопку на сенсорной панели и выберите **Свойства**.

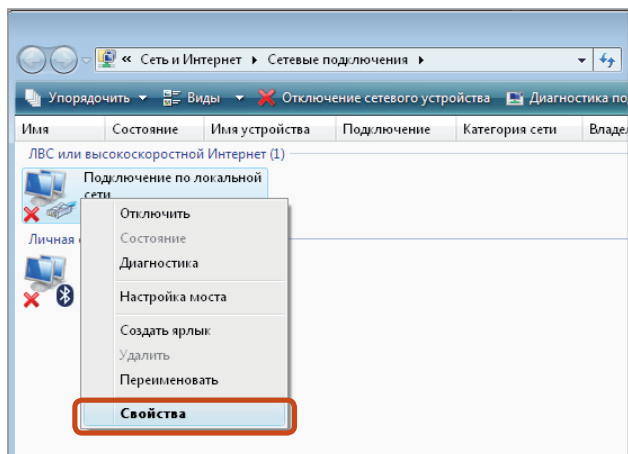

Имя устройства беспроводной локальной сети может отличаться в зависимости от того, какое сетевое устройство подключено к компьютеру.

- 4 Выберите **Протокол Интернета версии 4 (TCP/IPv4)** в списке Сетевые компоненты и нажмите кнопку **Свойства**.

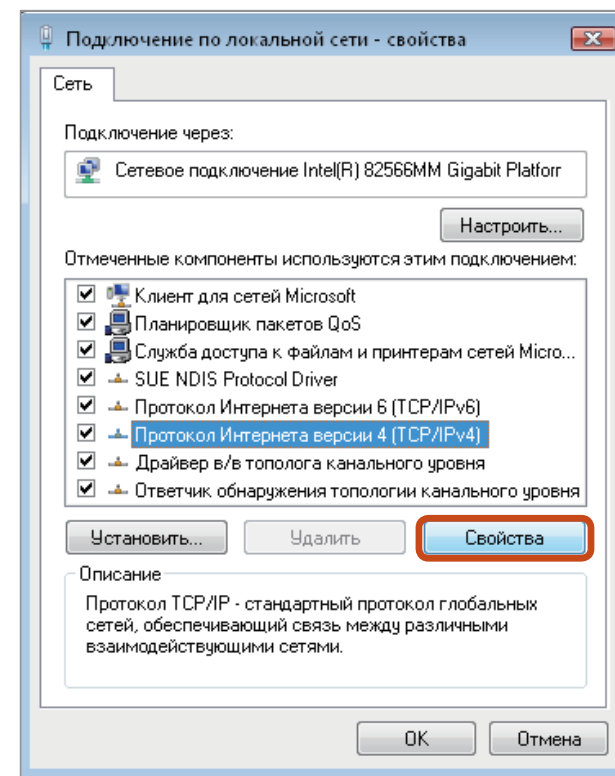

- Имя сетевого компонента может отличаться в зависимости от установленной операционной системы.
- Чтобы добавить сетевой компонент, нажмите **Установить** на экране, приведенном на рисунке выше. Можно добавлять клиенты, службы и протоколы.

5 Настройки параметров IP.

При использовании DHCP выберите **Получить IP-адрес автоматически**. Чтобы использовать статический IP-адрес, выберите **Использовать следующий IP-адрес** и вручную задайте IP-адрес.

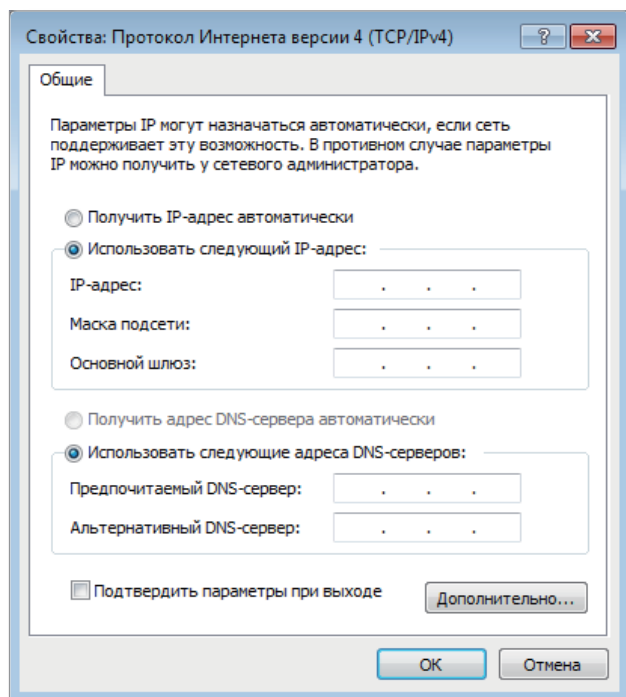

Если DHCP не используется, узнайте IP-адрес у системного администратора.

6 После завершения настройки нажмите кнопку **ОК**. Настройка сети завершена.

Использование функции WOL (Wake On LAN) (Включение по сети)

Функция <Wake On LAN> (Включение по сети) активирует систему в спящем режиме, когда сигнал (например, команда ping или magic packet) приходит из сети (проводная ЛВС).

1 Нажмите **Пуск > Панель управления > Сеть и Интернет > Центр управления сетями и общим доступом** и выберите **Изменение параметров адаптера** в левой панели меню.

Нажмите **Пуск > Панель управления > Network Connection > Сетевые подключения**.

2 Щелкните правой кнопкой мыши Подключение по локальной сети и выберите Свойства.

3 Нажмите **Настроить и перейдите на вкладку > Управление питанием. Выберите Разрешить этому устройству выводить компьютер из режима ожидания**, затем нажмите **ОК**. Перезагрузите систему.

- Если система, которая находится в спящем режиме, активируется даже без получения сигнала, используйте систему после отключения функции <Включение по сети>.
- Индикатор локальной сети может по-прежнему гореть, если система выключена без отключения параметра WOL (Wake on LAN) (Включение по сети).
- Чтобы использовать функцию <Включение по сети>, установите для беспроводной ЛВС значение **Отключена**.
- Если функция энергосбережения работает в гибридном режиме, то функция <Включение по сети> может не работать.

 Для Win7 команда проверки связи «Включение по сети» не поддерживается.

 Когда компьютер выходит из спящего режима, будучи подключенным к проводной ЛВС (100 Мбит/с/1Гбит/с), появляется сообщение о том, что компьютер подключен к проводной ЛВС со скоростью 10 Мбит/с/100 Мбит/с. Это происходит потому, что после выхода компьютера из спящего режима восстановление сети занимает приблизительно 3 секунды. После восстановления сеть работает со скоростью 100 Мбит/с/1 Гбит/с.

 Иногда, если устройство работает от батареи, после подключения кабеля ЛВС для соединения с сетью Интернет может потребоваться около 20 секунд. Это происходит в результате использования функции энергосбережения для экономии батареи.

 При работе от батареи, скорость проводной ЛВС автоматически снижается с целью экономии энергии батареи. В этом случае ЛВС со скоростью 1 Гб/с/100 Мб/с функционирует со скоростью 100 Мб/с/10 Мб/с.

Среда беспроводной сети (Беспроводная локальная сеть) - это сетевая среда, с помощью которой можно устанавливать связь между большим количеством компьютеров из дома или небольшого офиса с помощью беспроводных устройств локальной сети.

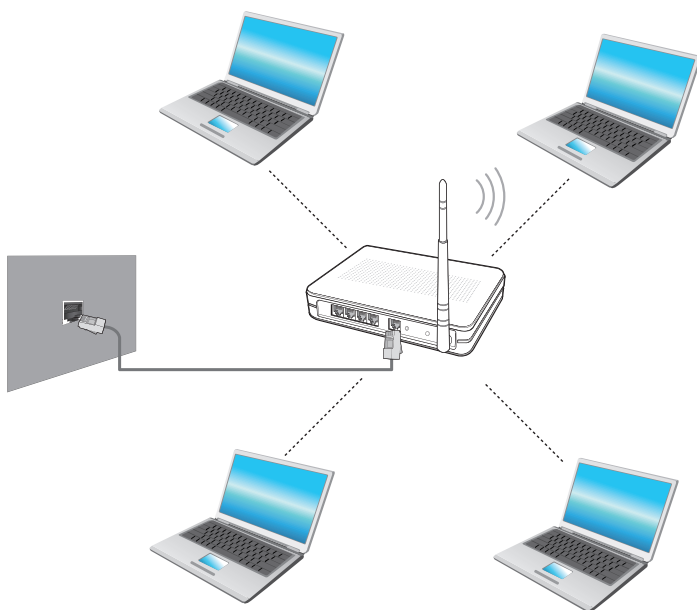

- Изображения и терминология могут отличаться в зависимости от модели.
- Некоторые функции могут не поддерживаться в зависимости версии программы.
- Следующее описание приведено для моделей компьютера с картой или устройством беспроводной локальной сети. Устройство беспроводной локальной сети приобретается дополнительно. Значения, приведенные в этом руководстве, могут отличаться от действительных в зависимости от модели устройства беспроводной сети.
- Если беспроводная локальная сеть отключена, нажмите комбинацию клавиш **Fn** + **F12** , чтобы включить ее.



Что такое точка доступа?

Точка доступа - это сетевое устройство, которое соединяет проводную и беспроводную локальные сети, и соответствует беспроводному концентратору в проводной сети. Можно подсоединять к точке доступа большое количество компьютеров с беспроводной локальной сетью.

Подключение к беспроводной локальной сети через Windows

При наличии точки доступа с помощью нее можно подключиться к Интернету с помощью метода беспроводной локальной сети в Windows.

- 1 Если щелкнуть значок **Сетевые подключения**  на панели задач, отобразится список доступных точек доступа. При выборе точки доступа, к которой необходимо подключиться, появится кнопка **Подключить**.

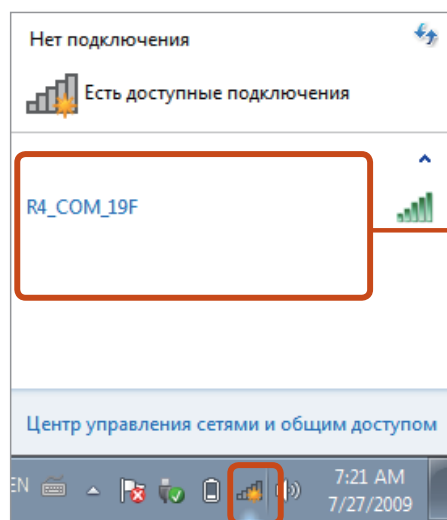

Список точек доступа

- 2 Нажмите кнопку **Подключить**.
Если для точки доступа установлен сетевой ключ, введите его и нажмите кнопку **Подключить**.



Узнайте о сетевом ключе у сетевого администратора.

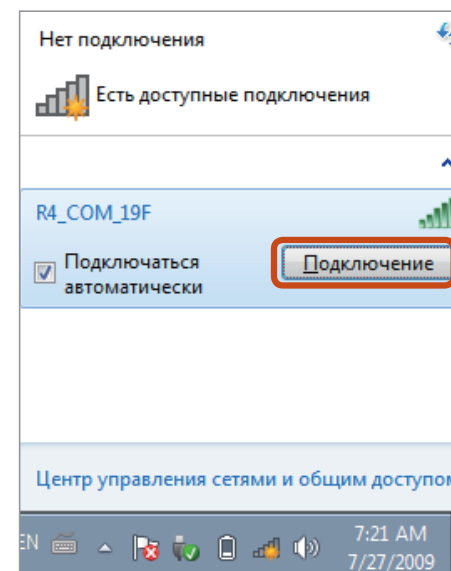

- 3 Если для точки доступа отображается **Соединение установлено, Заккрыть**.

Можно войти в сеть.

Состояние исправной беспроводной сети

Если в области значков панели задач отображается значок беспроводной локальной сети, значит компьютер подключен к Интернету должным образом (см. ниже).



Состояние неисправной беспроводной сети

Если отсутствует подключение к беспроводной локальной сети

Если в области значков панели задач отображается значок беспроводной локальной сети с символом «X», значит беспроводное сетевое устройство выключено и нет доступных точек доступа. Или беспроводная локальная сеть отключена.



Если беспроводная локальная сеть отключена, нажмите

комбинацию клавиш **Fn** + **F12** , чтобы включить ее.

Если отсутствует подключение к Интернету

Это можно определить по состоянию значка беспроводной локальной сети  в области значков панели задач. В этом случае проверьте параметры IP-адреса.

Обратитесь к администратору сети и перенастройте IP-адрес.



Обратитесь к администратору сети и перенастройте IP-адрес.

Возможно, что для точек доступа с низким уровнем сигнала был установлен высокий приоритет. Подключите точку доступа с высоким уровнем сигнала, щелкнув ее.

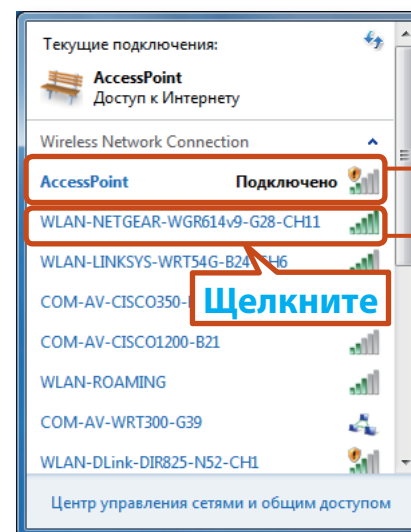

Подключенная точка доступа.

Низкий уровень сигнала.

Точка доступа с высоким уровнем сигнала

Устройство безопасности TPM (модуля доверенной платформы) - это решение, используемое для защиты персональных данных за счет сохранения данных проверки подлинности в микросхему TPM, установленную на компьютере.

Прежде чем использовать устройство безопасности TPM, необходимо инициализировать микросхему TPM в настройке параметров BIOS, инициализировать программу TPM и зарегистрировать пользователя.



- Данная функция поддерживается только в моделях с TPM (микросхемой защиты).
- Дополнительные сведения см. в интерактивной справке программы.
- Версия программы, описанная в данном руководстве, может быть изменена. Приведенные снимки экранов и надписи могут отличаться от фактических.

Настройка TPM



Для использования функции TPM необходимо выполнить следующие действия.

1 Инициализация микросхемы TPM

Инициализируйте данные проверки подлинности, сохраненные в микросхеме TPM.

2 Установка программы TPM

Установите программу TPM.

3 Регистрация программы TPM

Зарегистрируйте программу TPM.

Выполнив перечисленные действия, можете приступить к использованию функции TPM.

Инициализация микросхемы TPM

Чтобы использовать функцию TPM в первый раз или повторно зарегистрировать пользователя, необходимо инициализировать микросхему TPM.

- ! При инициализации микросхемы TPM все данные проверки подлинности, хранящиеся на ней, удаляются. Принимайте решение об инициализации осознанно.
- Для повторной инициализации микросхемы TPM, когда функция TPM уже работает, потребуется сначала расшифровать все имеющиеся файлы и папки с помощью TPM. Если этого не сделать, доступ к зашифрованным файлам и папкам после инициализации будет закрыт.

1 Перезапустите компьютер. Когда отобразится экран с логотипом Samsung, нажмите несколько раз клавишу **F2**.

2 При отображении экрана BIOS выберите **Security > TPM Configuration** и нажмите клавишу **Enter**.

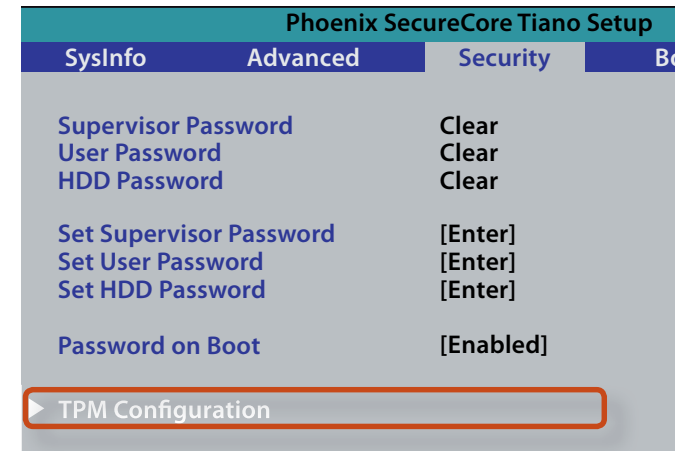

3 Установите для параметра **TPM Support** значение **Enabled**, а для параметра **Change TPM Status** значение **Clear**.

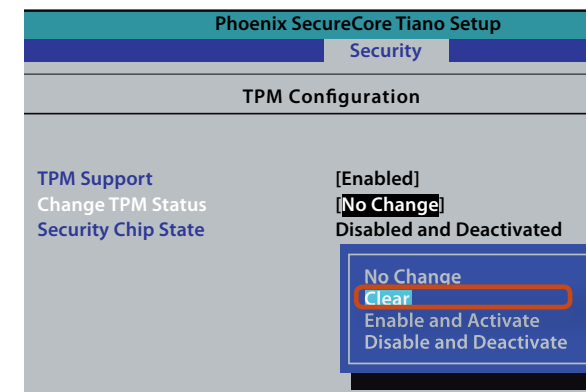

4 Нажмите клавишу **F10**, чтобы сохранить изменения.

5 Если система автоматически перезагрузится, отобразится экран **PHYSICAL PRESENCE SCREEN**. Введите **Y**.

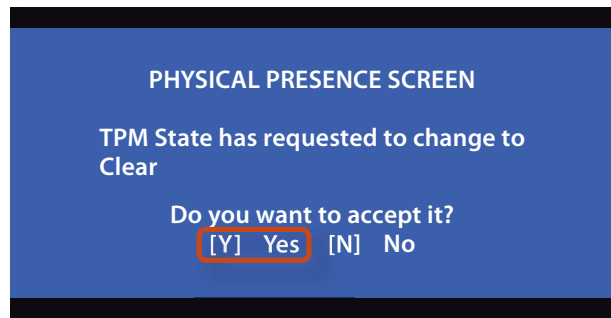

8 Нажмите клавишу **F10**, чтобы сохранить изменения.

9 Если система автоматически перезагрузится, отобразится экран **PHYSICAL PRESENCE SCREEN**. Введите **Y**.

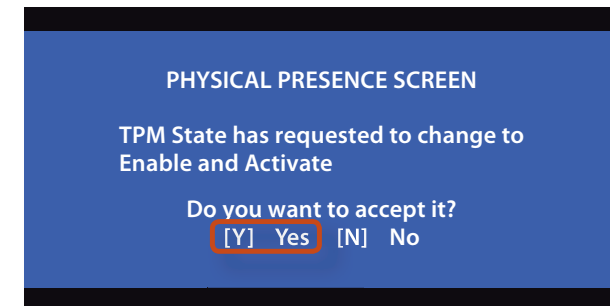

6 После автоматической перезагрузки компьютера отобразится экран с логотипом Samsung. Нажмите несколько раз клавишу **F2**.

7 Выберите **Security > TPM Configuration > Change TPM Status** и установите значение **Enable and Activate**.

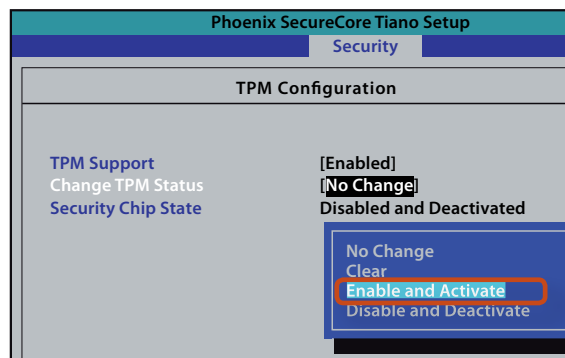

10 Нажмите клавишу **F10**, чтобы сохранить изменения. Компьютер автоматически перезапустится. Инициализация микросхемы TPM завершена. Теперь установите и зарегистрируйте программу TPM.

Установка программы TPM

Ниже описан примерный процесс установки программы TPM. Следуйте приведенным инструкциям.



Данная программа поддерживается только теми моделями, которые имеют Samsung Recovery Solution и функцию TPM.

- 1 Запустите **Samsung Recovery Solution**.
- 2 Щелкните значок **System Software (Системное ПО)**.
- 3 Щелкните значок **System Software Installation (Установка системного ПО)**.
- 4 Выберите **TPM Host SW (Хост-программа TPM)** и нажмите кнопку **Install Now (Установить)**.

Если в комплект поставки входит диск с системным программным обеспечением, то установить программу можно с него.

Регистрация программы TPM

- 1 После установки программы TPM щелкните **Start (Пуск) > All Programs (Все программы) > Infineon Security Platform Solution > Manage Security Platform (Управление платформой безопасности) > User Settings (Настройки пользователя)** (с правами администратора).

Или, дважды щелкните значок  на панели задач и запустите инициализацию с правами администратора.

- 2 Настройка параметров проверки подлинности осуществляется с помощью **Initialization Wizard (Мастера инициализации)**. Когда появится окно мастера инициализации, нажмите **Next (Далее)**.



Если появится сообщение **status not initialized (состояние не инициализировано)** нажмите **Yes (Да)**.

Чтобы обеспечить более надежную работу устройства безопасности TPM, рекомендуется создать резервную копию файла аварийного восстановления на внешнем устройстве хранения данных, следуя инструкциям мастера инициализации.

3 Выберите **Security Platform Feature (Характеристики платформы безопасности)** и задайте **basic user password (пароль обычного пользователя)**.

4 Можно приступить к построению платформы безопасности. Нажмите **Next (Далее)**, начать

5 Когда появится завершающее окно мастера инициализации, нажмите кнопку **Finish (Готово)**.

6 Регистрация пользователя в программе TPM завершена. Теперь файлы и папки можно шифровать с помощью системы шифрования данных. Чтобы зашифровать файлы и папки, достаточно создать их или скопировать на виртуальный диск.

Местоположение виртуального диска показано на рисунке ниже.

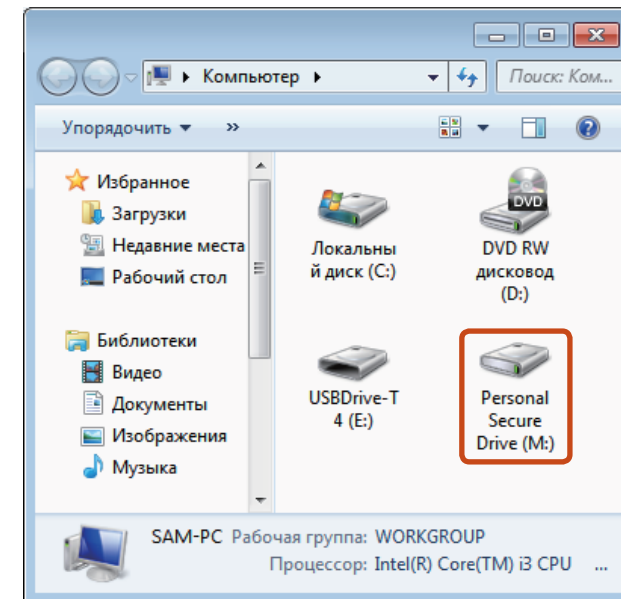

Использование программы TPM

 Дополнительные сведения об использовании программы TPM см. в интерактивной справке программы.

Шифрование файла (папки)

Данная функция позволяет шифровать файлы и папки. Шифрование файловой системы (EFS) надежно защищает документы.

 Функция **Encrypt File System (Шифрование файловой системы)** (EFS) поддерживается в следующих операционных системах.

- Windows XP Professional
- Windows Vista Business / Enterprise / Ultimate
- Windows 7 Professional / Enterprise / Ultimate

1 Нажмите папку или файл для шифрования правой кнопкой мыши и выберите в контекстном меню **Encrypt (Зашифровать)**.

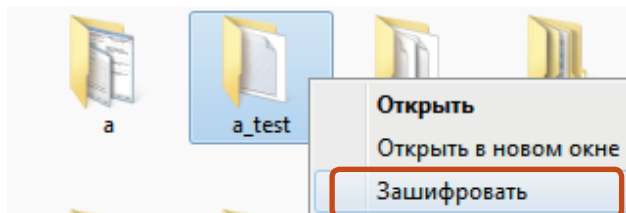

2 Если появится окно **Confirm Attribute Changes (Подтверждение изменения атрибутов)**, выберите объекты для шифрования и нажмите **ОК**. (Это диалоговое окно отображается, только если папка зашифрована.)

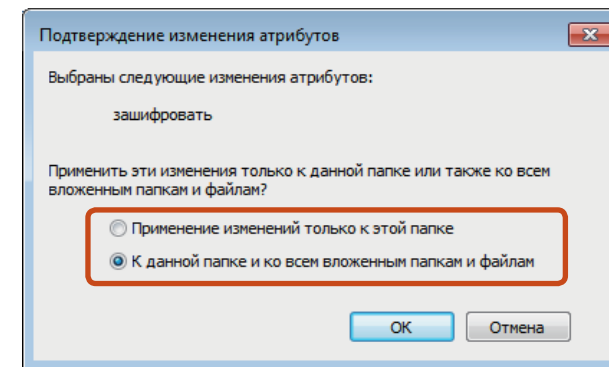

 Если установлена операционная система Windows 7 или Vista, появится окно управления учетными записями. В этом случае нажмите **Continue (Продолжить)**.

3 В окне **User authentication (Проверка подлинности пользователей)** введите **Basic user password (Основной пароль)**, заданный при регистрации, и нажмите **ОК**.

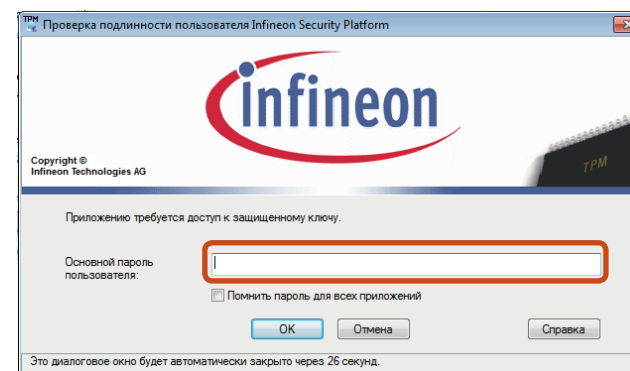

- 4 Название папки или файла в зашифрованной папке теперь отображается зеленым.

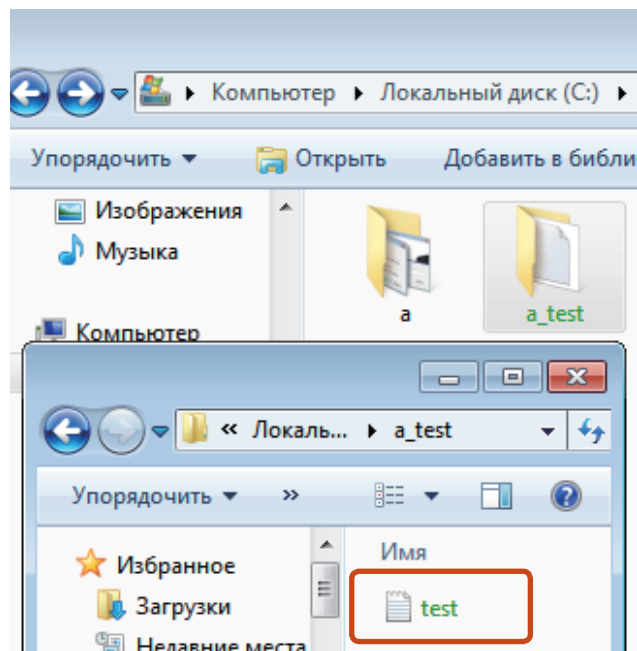

Открытие зашифрованного файла (папки)

- 1 Дважды нажмите зашифрованную папку или файл.
- 2 В окне проверки подлинности пользователей введите **Basic user password (Основной пароль пользователя)**, заданный при регистрации, и нажмите **ОК**.
- 3 Папка или файл откроется.

Расшифровка зашифрованного файла (папки)

- 1 Нажмите зашифрованную папку или файл правой кнопкой мыши и выберите в контекстном меню пункт **Decrypt (Расшифровать)**.
- 2 В окне проверки подлинности пользователей введите **Basic user password (Основной пароль пользователя)**, заданный при регистрации, и нажмите **ОК**.
- 3 Папка (файл) будет расшифрована.

Использование виртуального диска (PSD: Personal Secure Drive - личный защищенный диск)

Виртуальный диск (PSD) - это виртуальное место для хранения и управления конфиденциальными данными. Виртуальный диск (PSD), как и обычный диск (например, C:), позволяет создавать файлы и папки, а также копировать конфиденциальные данные с других дисков.

Если виртуальный диск (PSD) не отображается

Виртуальный диск (PSD) можно использовать, только если соответствующий параметр был выбран при регистрации программы. Если нет, необходимо выполнить следующие действия.

- 1 Нажмите **Start (Пуск) > All Programs (Все программы) > Infineon Security Platform Solution > Manage Security Platform (Управление платформой безопасности)**, выберите вкладку **User Settings (Настройки пользователя) > Security Platform Features (Характеристики платформы безопасности)** и нажмите **Configure (Настроить)**.
- 2 Когда появится окно **Initialization Wizard (Мастер инициализации)**, выберите **Personal Secure Drive (Личный защищенный диск) (PSD)** и введите пароль пользователя.
- 3 Несколько раз нажмите кнопку **Next (Далее)** в соответствии с указаниями **Initialization Wizard (Мастера инициализации)**, чтобы закрыть окно мастера.

Если виртуальный диск (PSD) не загружен

Прежде чем использовать виртуальный диск (PSD), его необходимо загрузить. Если диск не загружен, это можно сделать следующим образом.

- 1 Щелкните значок **Security Platform (Платформа безопасности)**  правой кнопкой мыши в панели задач и выберите в контекстном меню **Personal Secure Drive (Личный защищенный диск) > Load (Загрузить)**.
- 2 В окне загрузки введите пароль обычного пользователя и нажмите **OK**.
- 3 При выборе **Start (Пуск) > Computer (Компьютер)** вы можете подтвердить, что PSD создан.

 Обратите внимание, что при копировании конфиденциальных данных в виртуальный диск PSD, исходный файл с данными не подвергается шифрованию.

Повторная регистрация (удаление данных проверки подлинности с микросхемы TPM)



Для повторной регистрации необходимо удалить данные проверки подлинности с микросхемы TPM и инициализировать микросхему TPM.

Выполните регистрацию пользователя в следующем порядке.

- 1 Удалите виртуальный диск.
- 2 Удалите существующую информацию о проверке подлинности с микросхемы TPM.

Удаление виртуального диска

Если был создан виртуальный диск, необходимо его удалить перед удалением существующей информации о проверке подлинности с микросхемы TPM.

- 1 Щелкните правой кнопкой мыши по  >  и выберите **Personal Secure Drive (Личный защищенный диск) > Create/Manage (Создать/Управлять)**.
- 2 Щелкните **Далее**.
- 3 Введите пароль, заданный при регистрации программы TPM и выберите **Далее**.
- 4 Выберите удаление выбранного PSD и нажмите **Далее**.
- 5 Выберите **“Я хочу безвозвратно удалить личный защищенный диск (PSD) без сохранения незашифрованной копии его содержимого.”** и нажмите **Далее**.
- 6 Нажмите **Далее**, затем **Готово**.
- 7 Теперь виртуальный диск удален.

Удаление существующей информации о проверке подлинности с микросхемы TPM.

- 1 Выберите **Start (Пуск) > Control Panel (Панель управления) > Programs (Программы) > Uninstall Program (Удаление программы) > Infineon TPM Professional Package** и нажмите **Uninstall (Удаление)**.
- 2 При появлении окна сообщений нажмите **Yes (Да)**, чтобы удалить программу.
- 3 Если появится сообщение **Infineon Security Platform (Платформа безопасности Infineon)**, нажмите **No (Нет)**.
- 4 Выберите **Start (Пуск) > Computer (Компьютер) > Organize (Упорядочить) > Folder and Search Options (Параметры папок) > View (Вид) > Hidden files and folders (Скрытые файлы и папки)**, затем выберите **Show hidden files and folders (Показывать скрытые файлы и папки)** и нажмите **OK**.

5 Выберите папку **Start (Пуск) > Computer (Компьютер) > Drive C (Диск D): > ProgramData** и удалите папку **Infineon**.

6 Теперь программа TPM была удалена. Чтобы использовать функциональность TPM, повторите процедуру **инициализации микросхемы TPM**.



Глава 3. Настройка и обновление

Управление яркостью ЖК-дисплея	80
Easy Settings (дополнительно)	82
Настройка BIOS Setup	83
Установка пароля загрузки	86
Изменение последовательности загрузки	89
Увеличение памяти	90
Батарея	93
Использование гнезда замка безопасности (Для моделей с 14-дюймовыми экранами, дополнительно)	97

Можно настроить один из 8 уровней яркости ЖК-дисплея.



Если подключен адаптер сетевого питания, яркость дисплея автоматически устанавливается на уровень максимальной яркости.

При работе от аккумулятора яркость дисплея автоматически снижается с целью продления срока работы от аккумулятора.

Управление яркостью с помощью клавиатуры

Настройка яркости ЖК-дисплея с помощью клавиш



Яркость ЖК-дисплея можно увеличить до 8 уровня и снизить

до 1 уровня, нажав одновременно клавиши  + .



Сохранение настройки яркости ЖК-экрана после повторного включения компьютера

Для сохранения настроенной яркости ЖК-дисплея с помощью клавиш управления яркостью или параметров питания, выполните следующие действия.

► Для Windows 7

1. Нажмите **Control Panel (Панель управления) > Hardware and Sound (Оборудование и звук) > Power Options (Электропитание)**.
2. Нажмите **Change the settings (Изменить настройки) для настроенного режима**.
3. Настройте яркость отображения в меню настройки и нажмите кнопку **Save the changes (Сохранить изменения)**.

Экономия потребления энергии батареи

Уменьшает яркость LCD, когда компьютер работает от батареи, чтобы снизить потребление энергии.



• Поврежденные пиксели на ЖК-дисплее ноутбука

Компания Samsung соблюдает спецификации в отношении высокого качества и надежности ЖК-дисплеев. Однако несмотря на это неизбежно встречается небольшое число поврежденных пикселей. Большое число поврежденных пикселей может приводить к проблемам изображения, однако небольшое число таких пикселей никак не сказывается на работе на компьютере.

Поэтому компания Samsung установила и придерживается следующих правил в отношении поврежденных пикселей.

- Яркая точка: 2 или менее
- Черная точка: 4 или менее
- Сочетание ярких и темных: 4 или менее





Инструкции по очистке ЖК-дисплея

Очищайте ЖК-дисплей в одном направлении мягкой тканью, слегка смоченной моющим средством для компьютера.

Излишние усилия при очистке ЖК-дисплея могут привести к повреждению дисплея.

Easy Settings это встроенное приложение для управления Samsung, с помощью которого можно изменять различные параметры.

- Нижеприведенное описание относится к моделям с поддержкой данной функции, работающим под управлением ОС Windows 7.
- Изображения и терминология могут отличаться в зависимости от модели.
- Некоторые функции могут не поддерживаться в зависимости версии программы.

1 Используйте сочетание клавиш  +  , чтобы запустить **Easy Settings**.

2 Выберите один из пунктов для настройки соответствующей функции.

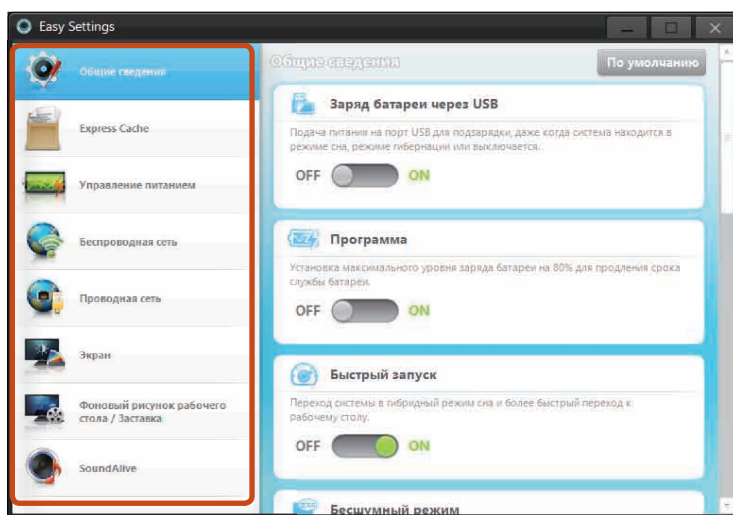

Функции

Общие сведения	Можно настроить такие функции, как Заряд батареи через USB, Увеличение срока службы батареи, Быстрый запуск, Быстрая загрузка и Контроль учетных записей.
Express cache (дополнительно)	<p>Данное решение повышает производительность при загрузке системы и приложений.</p> <p> Функция Fast Start доступна только для моделей, которые поддерживают функцию Express Cache. Будьте осторожны - не удаляйте область Express Cache.</p>
Управление питанием	Можно настроить Power Plan (План электропитания) (высокая производительность, энергосбережение, оптимальный режим Samsung), Eco Mode, настройки энергосбережения и настройки экрана.
Беспроводная сеть	Можно настроить параметры Bluetooth и Wi-Fi.
Проводная сеть	Можно выбрать автоматические или фиксированные настройки IP-адреса.
Экран	Можно настроить внешнее устройство отображения и яркость/цвет экрана.
Фоновый рисунок рабочего стола / Заставка	Можно настроить фоновое изображение рабочего стола и экранную заставку.
SoundAlive	Можно настроить режим звука (Музыка, Фильм, Голос, 3D Depth Sound и др.).

Программа настройки BIOS позволяет настраивать оборудование компьютера в соответствии с требованиями пользователя.



- Используйте настройку BIOS для определения пароля загрузки, изменения последовательности загрузки и добавления нового устройства.
- Так как неправильные настройки могут привести к возникновению неполадок в системе или ее зависанию, соблюдайте осторожность при настройке BIOS.
- Функции настройки BIOS могут изменяться для расширения функциональных возможностей продукта.
- Меню и элементы программы настройки BIOS на разных моделях компьютера могут отличаться.

Вход в программу настройки BIOS

- 1 Включите компьютер.
- 2 Когда появится экран загрузки (логотип SAMSUNG), нажмите клавишу **F2** для входа в программу настройки BIOS.

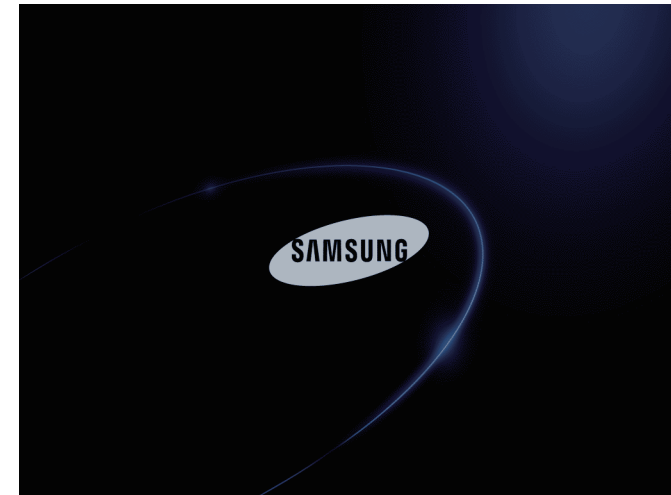

- 3 Спустя некоторое время отобразится экран настройки BIOS.
Элементы настройки BIOS могут отличаться в зависимости от продукта.

Экран настройки BIOS



Меню и элементы программы настройки BIOS на разных моделях компьютера могут отличаться.

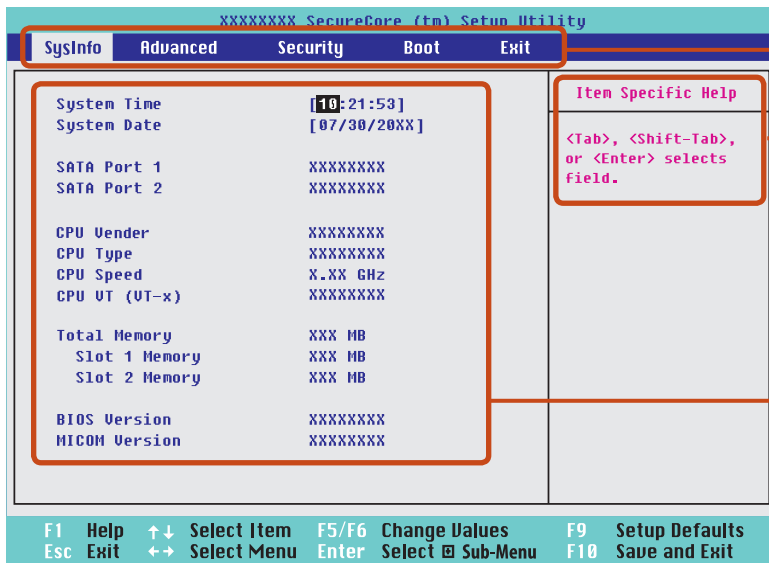

Меню настройки

Справка

Справка для выбранного элемента появляется автоматически.

Элементы настройки



Меню настройки	Описание
SysInfo	Здесь приводится описание основных характеристик компьютера.
Advanced	В этом меню можно настроить основные микросхемы и дополнительные функции.
Security	Используется на настройки функций безопасности, включая пароли.
Boot	В этом меню можно настроить периферийные устройства и загрузить соответствующие настройки, например параметры начальной загрузки.
Exit	Используется для выхода из программы настройки с сохранением или без сохранения изменений.

Клавиши в программе настройки системы

В программе настройки необходимо использовать клавиатуру.



Клавиатура может отличаться от клавиатуры, приведенной на рисунке.

F1		Нажмите для просмотра справки о настройке.
Кнопки вверх/вниз		Нажмите для перемещения вверх и вниз.
F5/F6		Нажмите для изменения значения элемента.
F9		Нажмите для загрузки параметров настройки по умолчанию.
ESC		Нажмите для возврата в более раннее меню или перемещения в меню выхода.
Кнопки влево/вправо		Нажмите для перехода в другое меню.
Enter		Нажмите для выбора элемента или входа в подменю.
F10		Нажмите для сохранения изменений и выхода из программы настройки.

Установка пароля загрузки

Если установлен пароль, то его следует ввести для загрузки компьютера или входа в программу настройки BIOS.

С помощью настройки пароля можно ограничить доступ только для зарегистрированных пользователей и защитить данные и файлы, сохраненные на компьютере.



- Не теряйте и не забывайте свой пароль.
- Если вы забыли пароль, обратитесь в Сервисный центр Samsung. В этом случае услуга оплачивается.
- Изображения экрана и условия могут отличаться от действительных в зависимости от модели компьютера и версии драйвера.

Установка пароля супервизора

Пароль супервизора требуется для включения компьютера или для запуска программы настройки системы.

При установке пароля супервизора другие пользователи не могут использовать компьютер.

1 Выберите меню **Security** в программе настройки BIOS.

2 При выбранном элементе **Set Supervisor Password** нажмите клавишу **<Enter>**.

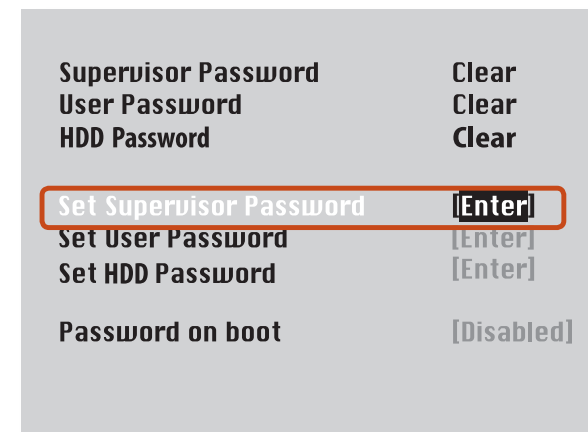

3 Введите пароль, нажмите клавишу **<Enter>** повторно введите пароль для подтверждения и снова нажмите клавишу **<Enter>**.

Пароль может состоять из комбинации цифр и букв длиной до 8 символов. Специальные символы использовать нельзя.

4 Пароль супервизора установлен.
Пароль супервизора требуется для включения компьютера или для входа в программу настройки BIOS.



На некоторых моделях появление сообщения с введенным паролем в окне **Setup Notice** означает, что настройка не завершена, пока не будет нажата клавиша **<Enter>**.

Установка пароля загрузки

Установка пароля пользователя

Пользователь с помощью собственного пароля может запускать систему, но не может войти в программу настройки системы. Благодаря этому можно ограничить доступ другим пользователям к программе настройки.

Перед настройкой пароля пользователя следует настроить пароль супервизора. При отключении пароля супервизора также отключается и пароль пользователя.

В элементе **Set User Password** нажмите клавишу <Enter> и выполните процедуры шага 3 настроек пароля супервизора.

Настройка пароля загрузки

Чтобы настроить пароль загрузки, необходимо предварительно настроить пароль администратора (**Set Supervisor Password**).

Выберите для параметра **Password on boot** значение.

После установки пароля загрузки для загрузки компьютера потребуется вводить пароль.

Установка пароля для жесткого диска Пароль (дополнительно)

Если установлен пароль для жесткого диска, доступ к нему с другого компьютера будет невозможен.

В элементе **Set HDD Password** нажмите клавишу <Enter> и определите пароль, как описано в шаге 3 раздела “Установка пароля супервизора”.



- Функция настройки пароля для жесткого диска может отсутствовать в некоторых моделях.

- **Изменение пароля жесткого диска**

В целях безопасности следует перезагрузить компьютер, нажатием кнопки **Power**, а затем изменить пароль жесткого диска.

Если не удастся изменить пароль жесткого диска или отображается сообщение **HDD Password Frozen** при выборе элемента **Security > HDD Password** в программе настройки BIOS и нажмите кнопку Power, чтобы снова включить компьютер, и повторите указанные действия.

Отключение пароля

- 1 Для отключения пароля нажмите клавишу **<Enter>**.
Например, для отключения пароля супервизора в элементе **Set Supervisor Password** нажмите клавишу **<Enter>**.
- 2 При выбранном элементе **Enter Current Password** введите текущий пароль и нажмите клавишу **<Enter>**.
- 3 Оставьте поле **Enter New Password** пустым и нажмите клавишу **<Enter>**.
- 4 Оставьте поле **Confirm New Password** пустым и нажмите клавишу **<Enter>**.
Пароль отключен.



На некоторых моделях пароль отменяется только в том случае, если в окне **Setup Notice** нажать клавишу **<Enter>**.

Изменение последовательности загрузки

По умолчанию высший приоритет загрузки имеет дисковод CD-ROM/DVD. Пример выполняемых действий для присвоения высшего приоритета загрузки жесткому диску приведен ниже.

 Изображения экрана и условия могут отличаться от действительных в зависимости от модели компьютера и версии драйвера.

1 Выберите меню **Boot** в программе настройки BIOS.

2 Нажмите клавишу **<Enter>** при выбранном элементе **Boot Device Priority**.

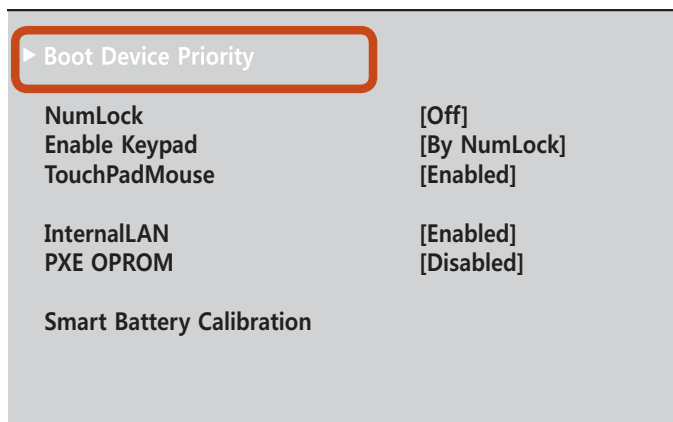

3 Нажмите кнопку вниз (**↓**), чтобы перейти к пункту **SATA HDD**, а затем нажмите клавишу **F6** чтобы перейти вверх к первому элементу.

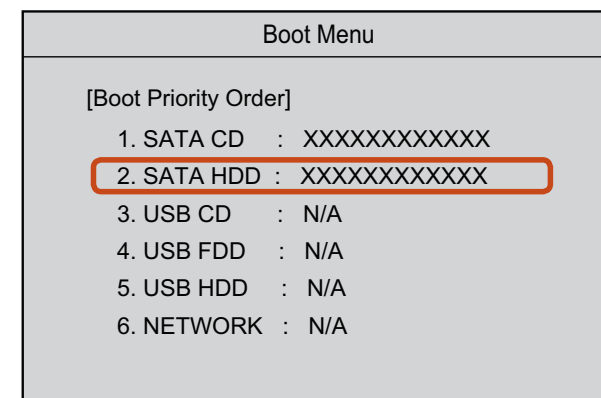

4 Нажмите клавишу **F10** для сохранения параметров и выхода из меню настройки.
Теперь высший приоритет загрузки имеет жесткий диск.

На этом компьютере установлен один или несколько модулей памяти.

На нем имеется 2 слота памяти, и пользователи могут заменить установленный модуль памяти или добавить новый.



- Для замены или установки нового модуля памяти необходимо полностью выключить компьютер и отсоединить адаптер питания переменного тока.
- Рекомендуется добавлять память с такими же характеристиками (те же производитель и емкость), как у установленной.
- В описании используются рисунки, относящиеся к представительной модели. Рисунки могут отличаться от действительных.

Добавление или замена модулей памяти

- 1 Отключите адаптер переменного тока после отключения компьютера.

- 2 Чтобы отключить питание батареи, вставьте в **отверстие для аварийного открытия**, расположенное в нижней части компьютера, предмет, похожий на скрепку для бумаги. Если кнопка питания больше не работает, значит питание отключено.



Отключение питания без использования отверстия для аварийного открытия может повредить системную плату и модуль памяти.

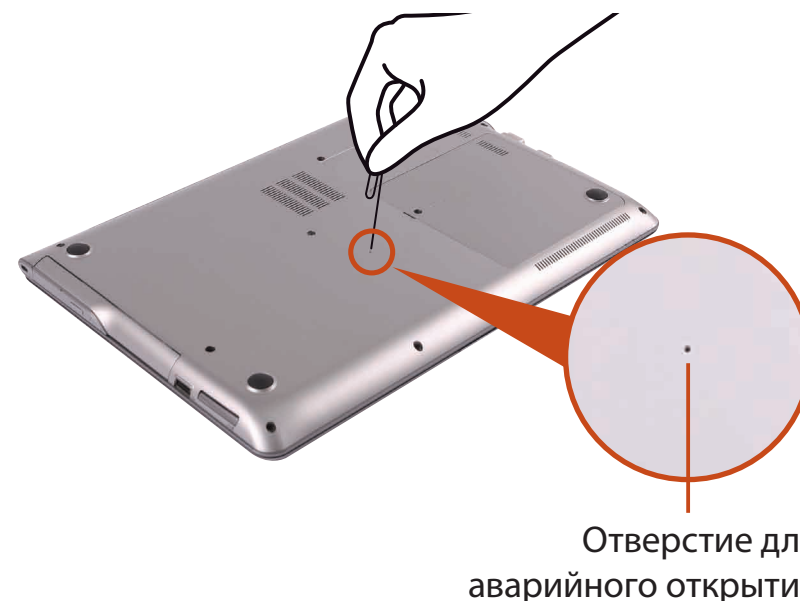

Расположение аварийного отверстия аккумулятора на разных моделях может отличаться

3 С помощью отвертки выверните винт на отсеке для памяти с нижней стороны компьютера.

► Для моделей с 13,3-дюймовыми экранами

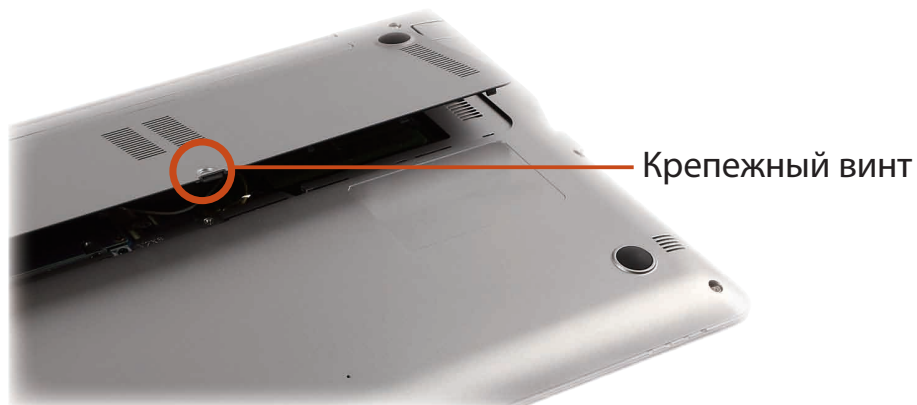

► Для моделей с 14-дюймовыми экранами

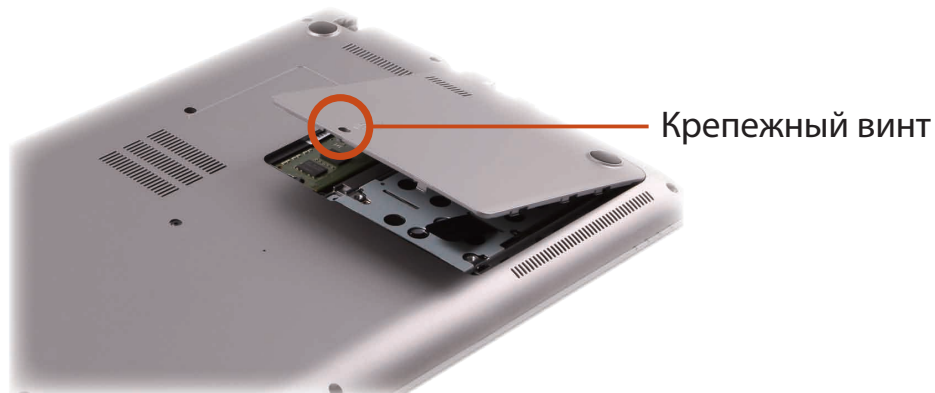

4 Немного поднимите клавиатуру, а затем переверните и положите перед системой. Не тяните сильно клавиатуру, поскольку в этом случае может отсоединиться ее разъем.

► Для моделей с 13,3-дюймовыми экранами

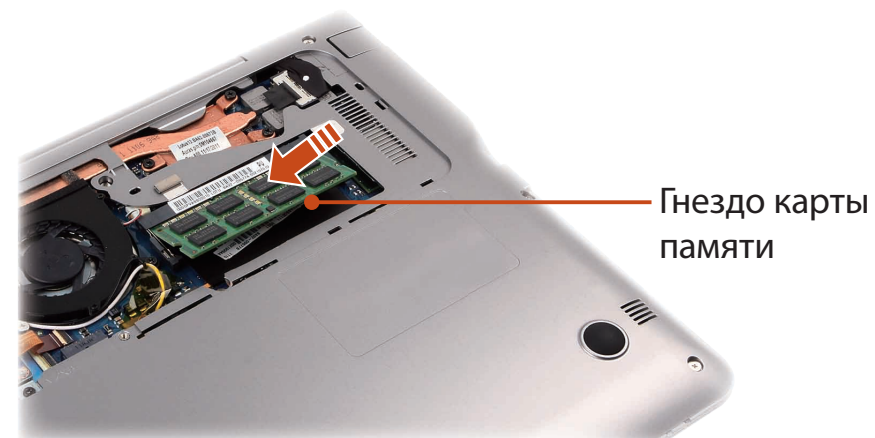

► Для моделей с 14-дюймовыми экранами

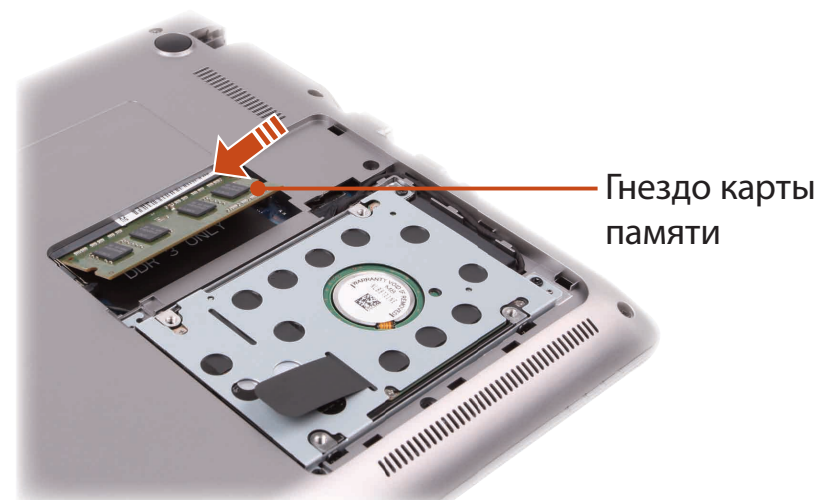

- 5** Нажмите на модуль памяти, чтобы он надежно зафиксировался. Если модуль памяти не вставляется легко, нажмите на него, одновременно отжав наружу фиксаторы модуля памяти.

► Для моделей с 13,3-дюймовыми экранами

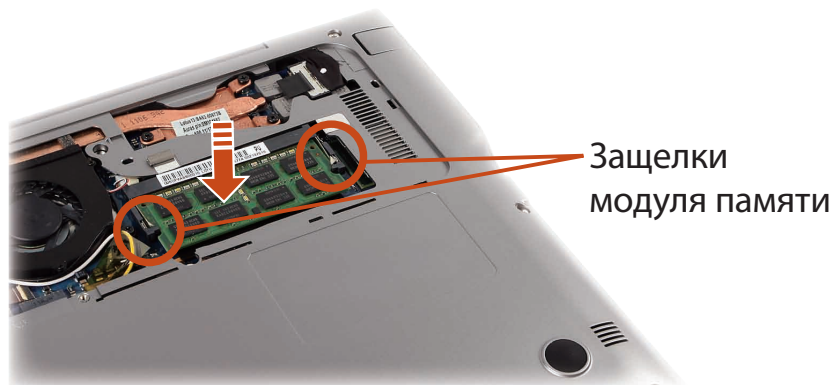

► Для моделей с 14-дюймовыми экранами



- 6** Закройте отсек для памяти и затяните винт.

- 7** Чтобы включить компьютер, подключите адаптер переменного тока и нажмите кнопку питания.

 Если не подключить адаптер переменного тока, компьютер не включится даже при нажатии кнопки питания.

 **Извлечение модулей памяти**

Отожмите наружу фиксаторы модуля памяти. Модуль памяти приподнимется.

Извлеките модуль памяти под углом 30 градусов.

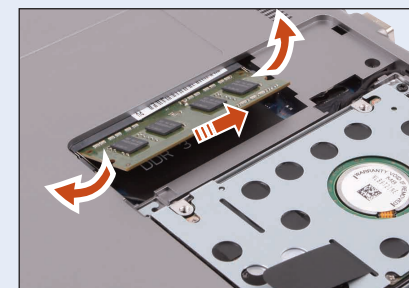

При работе компьютера от аккумулятора без подключения источника питания переменного тока см. следующие инструкции. Этот компьютер оснащен встроенным аккумулятором.

! Меры предосторожности

- Пользователь не может самостоятельно извлечь или заменить встроенную батарею.
- В целях обеспечения безопасности пользователя и сохранности устройства при необходимости извлечения или замены батареи обратитесь в авторизованный сервисный центр. Эта услуга является платной.
- Используйте только те зарядные устройства, которые указаны в руководстве пользователя.
- Во избежание пожара не допускайте нагревания батарейного модуля, не кладите его около открытого огня или в сам огонь и не используйте при температуре выше 60°C.
- Выполняйте инструкции раздела об условиях работы системы этого руководства и используйте и храните аккумулятор при комнатной температуре.



- Перед первым использованием компьютера следует подключить адаптер питания переменного тока и выполнить полную зарядку аккумулятора.
- В описании используются рисунки, относящиеся к представительной модели. Рисунки могут отличаться от действительных.

Расположение
встроенного
аккумулятора

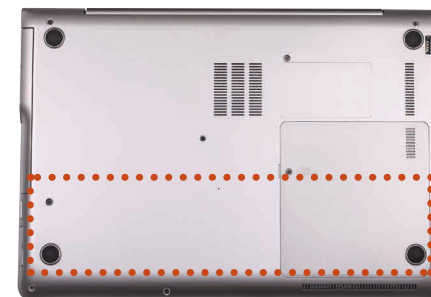

Зарядка батареи

- 1 Встроенный аккумулятор находится внутри компьютера. Подключите адаптер питания переменного тока в разъем питания на компьютере. Начнется зарядка аккумулятора.
- 2 Когда зарядка завершится, индикатор зарядки станет зеленым.

Состояние	Индикатор зарядки	
Заряжается		Красный или оранжевый
Зарядка завершена		Зеленый
Адаптер переменного тока не подключен		Выкл

Измерение оставшегося заряда батареи

Чтобы просмотреть состояние зарядки батареи, выполните следующие процедуры.

Проверка заряда батареи по значку на панели задач

Отсоедините адаптер переменного тока AC и наведите курсор мыши на значок аккумулятора в области уведомлений панели задач, чтобы проверить оставшийся заряд аккумулятора.

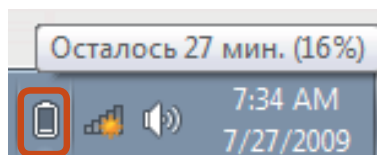

Сведения о времени использования батареи

Батарея является расходуемым источником питания, поэтому при длительном использовании емкость/срок действия батареи уменьшается. Если срок действия батареи уменьшился на половину, рекомендуется приобрести новую.

Если аккумулятор не будет использоваться в течение длительного времени, храните его, зарядив до уровня 30-40% от полной емкости. Это продлевает срок службы батареи.

Продление времени использования батареи

Уменьшение яркости ЖК-дисплея

Нажмите клавиши **Fn** + **F2** на клавиатуре, чтобы уменьшить яркость ЖК-дисплея для продления времени использования батареи.

Использование программы управления питанием

Данная программа обеспечивает более эффективное использование аккумулятора и поддерживает оптимизацию режима питания в соответствии с рабочей средой.

1 Нажмите кнопку **Пуск (Пуск) > Панель управления (Панель управления) > Hardware and Sound (Оборудование и звук) > Power Options (Электропитание)**.

Или щелкните правой кнопкой мыши значок устройства измерения питания  в области уведомлений панели задач и выберите **Power Options (Электропитание)**.

2 Если появится следующее окно, выберите один из режимов.

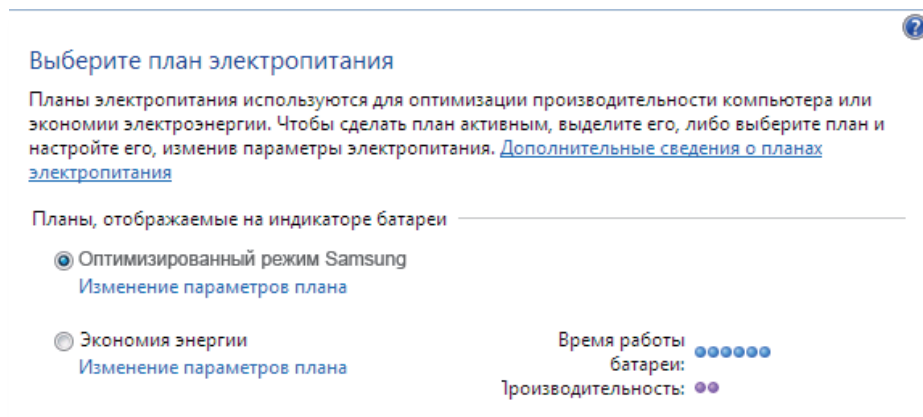

Увеличение срока службы батареи (дополнительно)

В окне программы **Easy Settings** выберите **General (Общие сведения)** и задайте для параметра **Battery Life Extender** значение **ON** или **OFF**.

OFF (ВЫКЛ.)

В этом режиме при питании компьютера от сети сохраняется 100% заряда батареи. В данном случае, хотя время работы от батареи увеличивается, срок ее службы сокращается.

ON (ВКЛ.)

В этом режиме при питании компьютера от сети сохраняется 80% заряда батареи. В данном случае хотя время работы от батареи сокращается, срок ее службы увеличивается.



Альтернативный способ увеличения времени работы от аккумулятора

Когда при выполнении последовательности загрузки появится логотип Samsung, нажмите клавишу **F2**, чтобы войти в программу настройки BIOS, выберите параметр **Advanced (Дополнительно) > Battery Life Cycle Extension (Увеличение срока службы батареи) и установите для него значение Enable (Включить)**.

После этого можно использовать режим продолжительного времени работы от батареи.

Использование функции калибровки батареи

Если в течение небольшого количества времени батарея часто заряжается и разряжается, время использования батареи может сократиться из-за разницы между реальным зарядом батареи и отображением оставшегося заряда.

В этом случае реальный заряд батареи и отображение оставшегося заряда будут такими же, как при полной разрядке батареи с помощью функции калибровки батареи с последующим полным зарядом.

 Изображения экрана и условия могут отличаться от действительных в зависимости от модели компьютера и версии драйвера.

- 1 Отключите адаптер переменного тока после отключения компьютера.
- 2 Перезагрузите компьютер и нажмите кнопку **F2**, когда появится логотип Samsung, для запуска программы настройки BIOS.

- 3 С помощью кнопок со стрелками выберите **Boot > Smart Battery Calibration** и нажмите клавишу **<Enter>**.

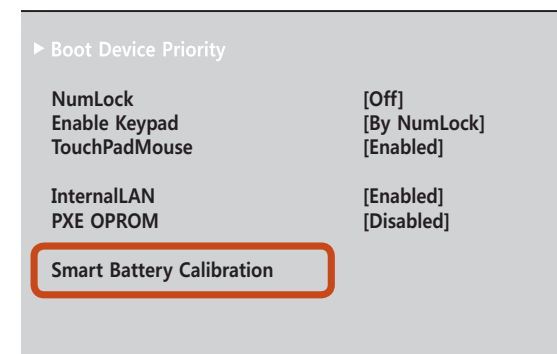

- 4 Выберите **Yes** в окне **Battery Calibration Confirmation** и нажмите клавишу **<Enter>**.

Включается функция калибровки батареи, и батарея принудительно разряжается. Для остановки операции нажмите кнопку **<Esc>**.

Эта операция требует 3 - 5 часов в зависимости от емкости батареи и оставшегося заряда батареи.

Использование гнезда замка безопасности

(Для моделей с 14-дюймовыми экранами, дополнительно)

Можно защитить компьютер, подключив замок с тросом к Гнезду замка безопасности.

Для этого необходимо дополнительно приобрести замок с тросом.

Сведения об использовании замка с тросом см. в руководстве к устройству.

Прикрепите замок с тросом к неподвижному предмету, а другой конец троса закрепите в гнезде замка безопасности.





Глава 4. Резервное копирование / ВОССТАНОВЛЕНИЕ

Samsung Recovery Solution (Дополнительно)

99



Samsung Recovery Solution – это программа, которая позволяет выполнять восстановление и резервное копирование жесткого диска на тот случай, если в компьютере возникнет какая-либо неисправность.

Если компьютер не удалось загрузить, восстановите систему, нажав клавишу  на экране загрузки.



- Если накопителем устройства является твердотельный диск (SSD), не добавляйте разделы. При добавлении раздела диска функция восстановления не будет работать.
- В зависимости от модели программа Samsung Recovery Solution может не предоставляться или поставляться в другой версии. Кроме того, в той или иной версии некоторые функции могут отсутствовать или отличаться. Для получения дополнительных сведений об использовании программы Samsung Recovery Solution см. интерактивную справку.
- Изображения экрана в этом документе могут отличаться от действительных.
- Если компьютер не оснащен внутренним дисководом для считывания оптических дисков, то для использования функции резервного копирования или функции восстановления с помощью дисков DVD потребуется подключить к компьютеру внешний дисковод для считывания оптических дисков.
- Функция системного программного обеспечения (System Software) может не предоставляться в зависимости от версии программы.

Функции программы Samsung Recovery Solution

Функции резервного копирования/восстановления

Функция резервного копирования

Резервное копирование диска C или нужных папок и файлов.

- | | |
|--|--|
| <ul style="list-style-type: none">• Полное резервное копирование
Резервное копирование диска C. | <ul style="list-style-type: none">• Резервное копирование данных
Резервное копирование важных папок и файлов. |
|--|--|

Возникла проблема



Функция восстановления

Восстановление предыдущего состояния основных файлов Windows, диска C или папок и файлов.

- **Общее восстановление**
Быстрое восстановление только основных файлов Windows.
- **Полное восстановление**
Восстановление предыдущего, нормального состояния диска C.
- **Восстановление данных**
Восстановление предыдущего состояния важных папок и файлов.

Функции системного программного обеспечения

Samsung Recovery Solution предоставляет системное программное обеспечение, позволяющее переустанавливать или копировать драйверы устройства и системное программное обеспечение, необходимое для выполнения обычных операций на отдельном устройстве хранения.

Функции восстановления

Программу Samsung Recovery Solution можно использовать, не только когда запущена система Windows, но также когда не удается запустить систему Windows. Узнайте, как пользоваться программой Samsung Recovery Solution.

Для некоторых моделей возможно создать резервный образ исходного состояния и невозможно создать разделы на диске.

Если образ исходного состояния сохранен на диск DVD или на съемное устройство хранения, то перед использованием данной функции необходимо подключить DVD-дисковод или съемное устройство к компьютеру.

Настройка раздела и резервное копирование исходного состояния

При первом включении компьютера будет выполняться функция Резервное копирование исходного состояния после регистрации Windows. Эта функция сохраняет образ исходного состояния диска C в безопасной области, чтобы пользователи

могли восстановить исходное состояние компьютера с помощью функции Полное восстановление. Функция Резервное копирование исходного состояния выполняется только один раз после приобретения компьютера.

- 1 При первом включении компьютера отобразится экран регистрации Windows. Если выполнять регистрацию Windows, следуя инструкциям на экране, компьютер перезагрузится.
- 2 После перезагрузки компьютера появится экран **Partition Setup** (Настройка раздела).
Чтобы изменить размер дисков C и D, настройте размер разделов с помощью регуляторов и нажмите кнопку **Далее**.



Функция разделения диска доступна только при первом включении компьютера и при дальнейшем использовании будет недоступна. Если разделение диска завершено, невозможно изменить размер разделов жесткого диска. Поэтому будьте внимательны при разделении диска.

- 3 Отобразится экран **Initial Status Backup** (Резервное копирование исходного состояния).
Чтобы продолжить резервное копирование исходного состояния, нажмите кнопку **Restart Now** (Перезагрузить сейчас). Компьютер перезагрузится.

4 Функция Initial Status Backup (Резервное копирование исходного состояния) используется для выполнения резервного копирования исходного состояния диска C в безопасное место. Этот резервный образ используется для функции полного восстановления, которая восстанавливает исходное состояние компьютера.

5 Когда функция Initial Status Backup (Резервное копирование исходного состояния) будет выполнена, перезагрузите систему Windows.

Восстановление компьютера

Функция восстановления позволяет вернуться к тому состоянию компьютера, в котором он находился на момент приобретения или сохранения его настроек пользователем.

Функция восстановления обеспечивает Общее восстановление и Полное восстановление.

1 – Система Windows запущена

Нажмите кнопку **Samsung Recovery Solution**.

– Система Windows не запускается

Включите компьютер и нажмите клавишу  при отображении экрана загрузки (логотип SAMSUNG). Спустя некоторое время компьютер загрузится в режиме восстановления и отобразится экран Samsung Recovery Solution.



На компьютерах, поддерживающих функцию сенсорного экрана, функция сенсорного экрана не работает в режиме восстановления. В этом случае используйте сенсорную панель или мышь.

2 При отображении исходного экрана меню нажмите **Восстановление**.

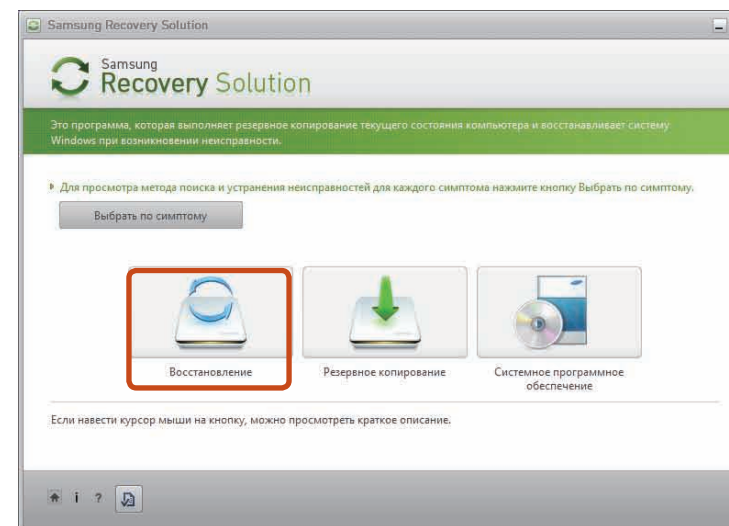

При нажатии **Выбрать по симптому** отобразится меню “Выбрать по симптому”. При выборе симптома рекомендуемый вариант восстановления будет мигать. Щелкните вариант восстановления, чтобы продолжить.

3 В меню восстановления выберите **Общее восстановление** или **Полное восстановление**.

Чтобы восстановить заводские настройки компьютера, выберите **Computer Factory State (Фабричное состояние компьютера)** и выполняйте восстановление в соответствии с инструкциями, отображаемыми на экране.

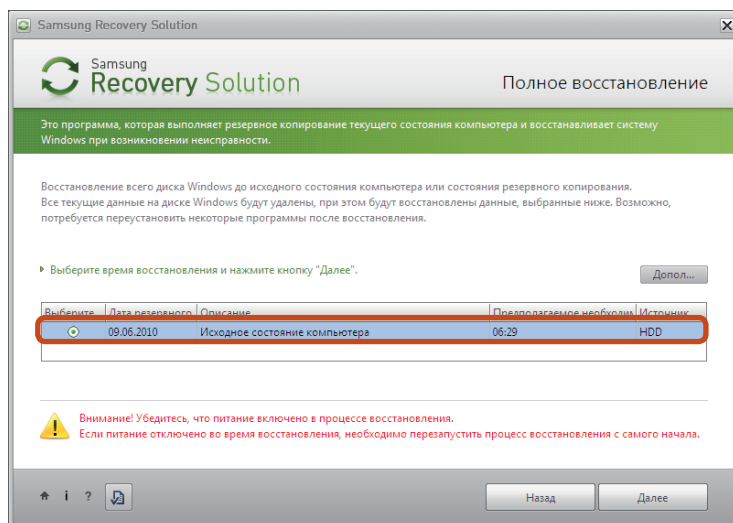

Запустите функцию **Полное восстановление**, если компьютер не работает даже после выполнения процедуры **Общее восстановление**.



В меню **Дополнительно** можно изменить размер разделов жесткого диска (например, C: и D:).

- Заранее создайте резервную копию данных, поскольку при изменении размера все данные из раздела будут удалены.
- Меню **Дополнительно** включается только при загрузке компьютера в области восстановления (для этого необходимо нажать клавишу  во время начальной загрузки).



Так как функция Полное восстановление удаляет все данные пользователя, а также установленные программы, сначала создайте резервную копию важных данных с помощью функции Резервное копирование данных перед запуском функции Полное восстановление.

4

Компьютер загрузится в режиме восстановления и отобразится сообщение о выполнении восстановления. При нажатии кнопки **ОК** начнется восстановление. Для восстановления может потребоваться некоторое время. Подождите.

5

Когда после завершения восстановления отобразится сообщение "Перезагрузите систему", нажмите кнопку **ОК** для перезагрузки системы.



Убедитесь, что кабель питания подсоединен в процессе восстановления. При первой загрузке компьютера после выполнения функции Полное восстановление скорость загрузки может снизиться вследствие процесса оптимизации системы. На этом этапе не отключайте компьютер принудительно.

Полное резервное копирование/восстановление

Функция **Полное резервное копирование** сохраняет полный образ диска C на другой диск или DVD-диск. Функция **Полное восстановление** восстанавливает файл образа, сохраненный на диск C при выполнении процедуры Полное резервное копирование.

Полное резервное копирование

При выполнении функции Complete Backup (Полное резервное копирование) на диск DVD или съемное устройство хранения, можно восстановить компьютер, даже если возникли неполадки в работе жесткого диска или удалена область восстановления.

Для создания резервной копии необходимо, чтобы на съемном устройстве хранения было не менее 15 ГБ свободной памяти.

1 Нажмите кнопку **Резервное копирование** на экране запуска Samsung Recovery Solution.

2 Введите описание текущего состояния компьютера и щелкните **Далее**.

После подключения DVD-дисковода или съемного устройства хранения в поле Save Path (Путь сохранения) можно указать DVD-дисковод или съемное устройство.

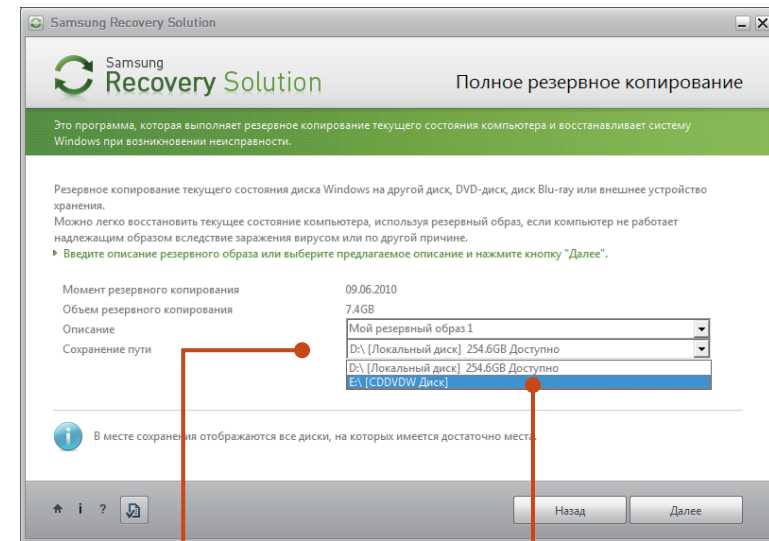

Выберите диск D.

Выберите диск DVD.

- 3 При появлении элемента выбора параметров выберите параметр и щелкните **Далее**.

 Функции LiveImaging и Резервное копирование системного программного обеспечения поддерживаются в качестве параметров полного резервного копирования.

- **LiveImaging:** выполнение полного резервного копирования во время работы ОС Windows. Процесс выполнения резервного копирования с помощью LiveImaging может замедлиться, если жесткий диск будет часто использоваться программами.
- **Резервное копирование системного программного обеспечения:** Данная функция позволяет выполнить резервное копирование системного ПО на диск DVD по завершении полного резервного копирования.

- 4 После перезагрузки системы в режиме восстановления начнется выполнение **полного резервного копирования**. Выполните операцию резервного копирования в соответствии с инструкциями.

- 
- Программа Samsung Recovery Solution поддерживает диски форматов DVD+R, DVD-R, DVD+RW и DVD-RW.
 - Если выбрана функция LiveImaging, операция полного резервного копирования будет запущена без перезагрузки компьютера.

- 5 Выполните операцию полного резервного копирования в соответствии с инструкциями.

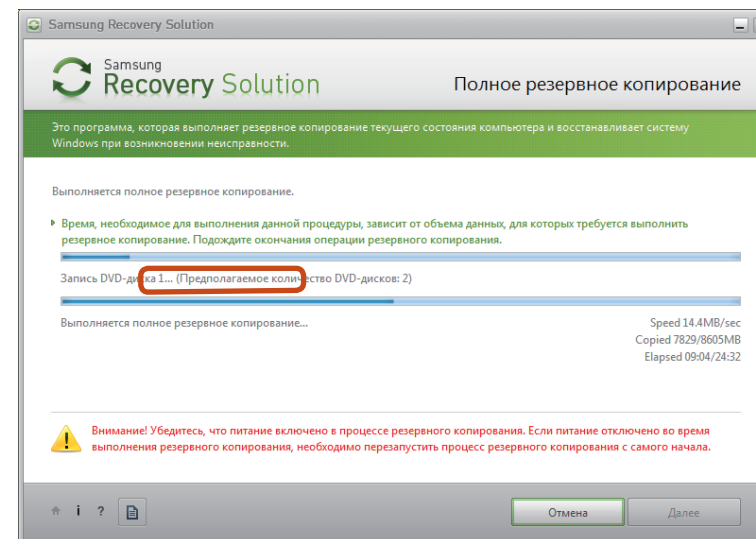

- 6 Когда после завершения резервного копирования отобразится сообщение "Перезагрузите систему", нажмите кнопку **ОК** для перезагрузки системы.

-  Если выбрана функция LiveImaging, перезагрузка компьютера не требуется.

Полное восстановление

1 – Резервное копирование на DVD-диск

Включите компьютер и вставьте DVD-диск для резервного копирования в дисковод DVD. При наличии нескольких DVD-дисков для резервного копирования вставьте первый DVD-диск.

- Создание резервной копии на съемном устройстве хранения

Подключите съемное устройство хранения.

– Резервное копирование на другой диск

Перейдите к шагу 2.

2 Когда появится исходный экран Samsung Recovery Solution, нажмите **Restore (Восстановление)**, а затем выберите **Complete Restore (Полное восстановление)**.

3 На экране выбора точки восстановления выберите точку восстановления для процедуры **Полное резервное копирование** и нажмите кнопку **Далее**. Система перезагрузится.

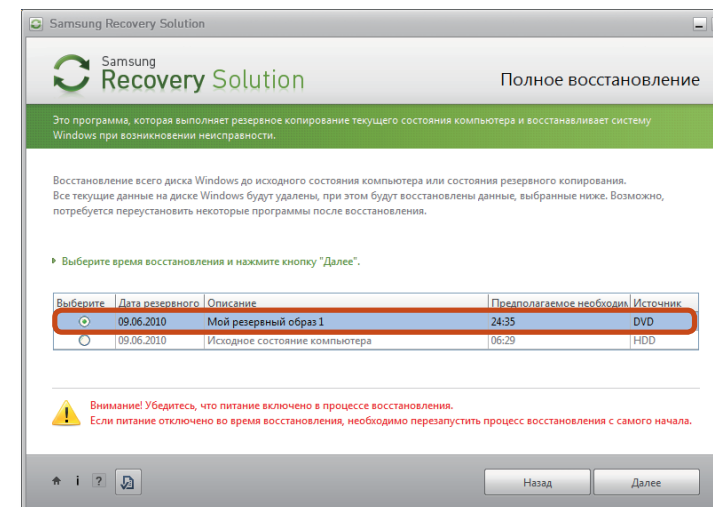

4 Отобразится сообщение о выполнении восстановления после загрузки компьютера в режиме восстановления. При нажатии кнопки **OK** начнется восстановление.



Если используется несколько DVD-дисков для процедуры Полное резервное копирование, по завершению записи DVD-диска отобразится сообщение “Вставьте следующий DVD-диск”.

5 Когда после завершения восстановления отобразится сообщение “Перезагрузите систему”, нажмите кнопку **OK** для перезагрузки системы. Процедура Полное восстановление завершена.

Резервное копирование данных/ Восстановление

Функция **Резервное копирование данных** позволяет создавать резервные копии определенных файлов и папок на другом жестком диске, DVD-диске или съемном устройстве хранения. Функция **Восстановление данных** позволяет восстановить данные, используя данные, сохраненные при выполнении процедуры Резервное копирование данных, в случае потери данных. В данном руководстве описываются процедуры резервного копирования и восстановления на основе резервного копирования и восстановления с использованием DVD-диска.

Резервное копирование данных

- 1 Когда появится исходный экран Samsung Recovery Solution, нажмите **Backup (Резервное копирование)**, а затем выберите **Data Backup (Резервное копирование данных)**.
- 2 На экране выбора данных выберите параметр **Основной выбор** или **Выбор в списке "Все"**, выберите папку или файл для резервного копирования, а затем нажмите кнопку **Далее**.

- 3 Введите описание для резервного копирования в поле **Описание**, чтобы можно было легко распознать его впоследствии, и укажите источник в поле **Сохранение пути**.



Если на компьютере имеется пишущий DVD-дисковод, в поле Сохранение пути можно указать DVD-дисковод.

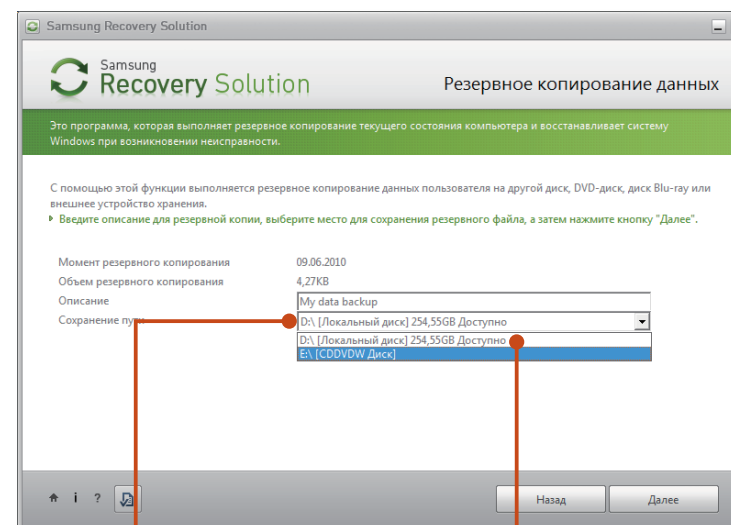

Выберите диск D.

Выберите диск DVD.



Если в поле Сохранение пути указан жесткий диск или съемный диск, будет создана папка **SamsungRecovery\SamsungData** на соответствующем диске (например на диске D:\) и данные будут сохранены в эту папку. Следите за тем, чтобы папка не была удалена по ошибке или намеренно.

4 При нажатии кнопки **Далее** начнется Резервное копирование данных. Если в поле Сохранение пути выбран DVD-дисковод, отобразится сообщение “Вставьте пустой DVD-диск”. Вставьте пустой DVD-диск, а затем нажмите кнопку **ОК**.

5 Отобразится сообщение “Резервное копирование завершено”.

Восстановление данных

- 1 – Резервное копирование на DVD-диск**
Включите компьютер и вставьте DVD-диск для резервного копирования в дисковод DVD.
- Создание резервной копии на съемном устройстве хранения
Подключите съемное устройство хранения.
– Резервное копирование на другой диск
Перейдите к шагу 2.
- 2** При отображении исходного экрана меню нажмите **Восстановление**, а затем выберите **Восстановление данных**.
- 3** В списке резервного копирования выберите элемент для резервного копирования и нажмите кнопку **Далее**.
- 4** Выберите папку для восстановления и нажмите кнопку **Далее**. Начнется Восстановление данных.
- 5** После завершения процедуры Восстановление данных проверьте, были ли файлы восстановлены в указанную папку.

Функция системного программного обеспечения (System Software)

Функция системного программного обеспечения (System Software) - это функция, которая позволяет повторно установить драйверы устройств и системные программы или создать резервную копию этих программ.

Функция системного программного обеспечения поддерживается в **Samsung Recovery Solution** версии 4 или более поздней. В других версиях эта функция не поддерживается.

Функция установки системного программного обеспечения работает только в программе Microsoft Windows.

Установка системного программного обеспечения

- 1 Когда появится исходный экран меню щелкните Система (System) **Системное программное обеспечение (System Software) > Установка системного программного обеспечения (System Software Installation)**.

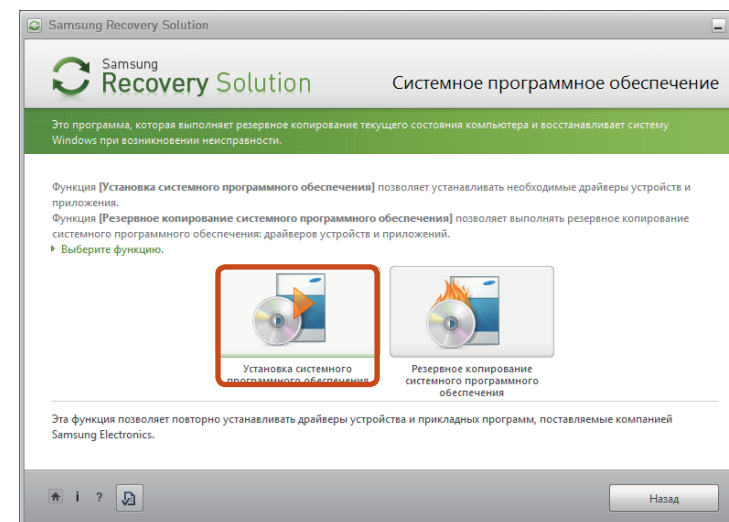

- 2 Перейдите к **Easy Software Manager**.
При помощи **Easy Software Manager** можно устанавливать драйверы устройств и приложения.
- 3 После завершения установки компьютер перезагрузится.

Резервное копирование системного программного обеспечения

1 Когда отобразится экран исходного меню, щелкните **Системное программное обеспечение (System Software) > Резервное копирование системного программного обеспечения (System Software Backup)**.

2 Укажите путь для сохранения.

Если на компьютере имеется пишущий DVD-дисковод, в поле "Сохранение пути" (Save Path) можно указать DVD-ДИСКОВОД.

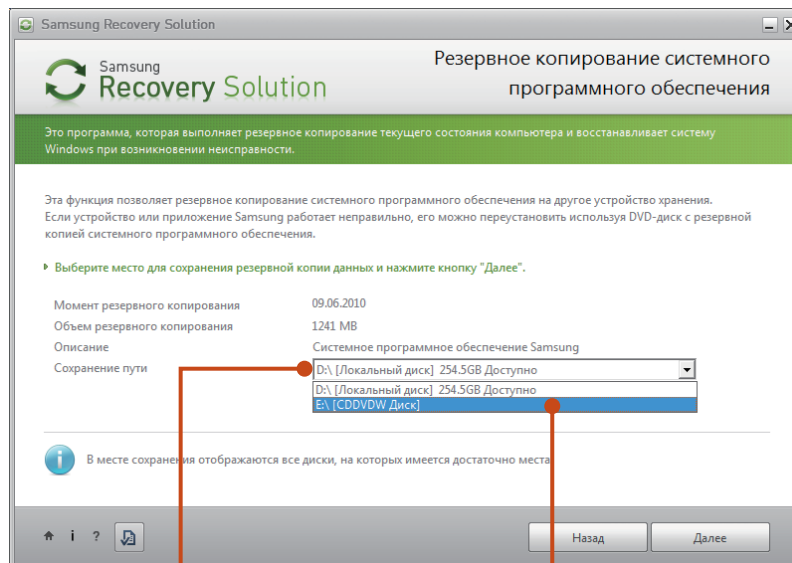

Выберите диск D.

Выберите DVD-дисковод.

! Примечание. Если в пути сохранения указан жесткий диск или съемный диск, будет создана папка **SamsungSoftware** на соответствующем диске (например, D:\) и в эту папку будут сохранены системные программы. Будьте осторожны - не удалите эту папку.

3 При нажатии кнопки **Далее** начнется резервное копирование программ. Если в поле Сохранение пути (Save Path) выбран DVD-дисковод, отобразится сообщение **"Вставьте пустой DVD-диск"**. Вставьте пустой DVD-диск, а затем нажмите кнопку **ОК**.

4 После резервного копирования появится сообщение **"Резервное копирование завершено"** (System Software Backup is completed).

- Если требуется установить системные программы, которые были скопированы на этот диск, запустите файл **SecSWMgrGuide.exe** в папке **SystemSoftware**.
- При установке системных программы с резервной копии на диске DVD вставьте диск DVD и следуйте указания по установке системных программ.
- Чтобы удалить программу Samsung Recovery Solution см. раздел справки программы.

Представление решения для восстановления (дополнительно)

Что такое область восстановления?

- В компьютерах Samsung есть дополнительный раздел для восстановления системы и хранения резервных копий файлов. (Только для моделей с Samsung Recovery Solution.)
Этот раздел называется областью восстановления. В нем хранится образ для восстановления, включающий в себя операционную систему и программные приложения.
- Для доступа к области восстановления можно дважды щелкнуть значок Samsung Recovery Solution на рабочем столе или нажать клавишу  во время загрузки компьютера. После этого можно создать резервную копию текущего состояния компьютера или выполнить восстановление с помощью созданных ранее образов.
- Чтобы удалить область восстановления, воспользуйтесь дополнительным средством удаления области восстановления. После удаления этой области вновь созданный раздел можно использовать для других целей, например для хранения личных данных. Действуйте осмотрительно, поскольку после удаления области восстановления программа Samsung Recovery Solution не будет функционировать.

Емкость жесткого диска в системе Windows отличается от заявленной в технических характеристиках продукта.

- Производитель рассчитывает емкость устройства для хранения данных (жесткого диска), исходя из того, что 1 КБ равен 1000 байтов. Однако в операционной системе (Windows) емкость жесткого диска определяется из расчета, что 1 КБ равен 1024 байтам. Таким образом, отображаемая емкость в системе Windows меньше фактической емкости жесткого диска.
Эта разница является следствием использования различных методов подсчета емкости и не означает, что установленный жесткий диск не соответствует заявленным техническим характеристикам.
- Емкость жесткого диска в системе Windows может быть меньше его фактической емкости, поскольку некоторые служебные программы могут размещаться вне папки Windows.
- Для моделей с Samsung Recovery Solution емкость жесткого диска в системе Windows может быть меньше действительной емкости, так как программа Samsung Recovery Solution использует скрытую область размером около 5~20 Гб на жестком диске для хранения образа для восстановления. Данная скрытая область не используется при вычислении емкости, доступной для Windows.
Размер Samsung Recovery Solution отличается в зависимости от модели, так как зависит от размера используемых программ.



Глава 5. Приложение

Важные сведения по безопасности	112
Замена деталей и принадлежностей	114
Уведомления о соответствии нормативным требованиям	116
Сведения о символе WEEE	131
Сертификация TCO	132
Характеристики продукта	133
Глоссарий	135
Указатель	140

Техника безопасности

Данный компьютер был проверен и признан соответствующим новейшим стандартам по безопасности для оборудования информационных технологий. Однако для обеспечения безопасного использования данного устройства важно соблюдать инструкции по безопасности, приведенные на устройстве и в документации.

 Всегда следуйте этим инструкциям, которые позволяют предотвратить травмы и повреждение компьютера.

Установка системы

- Перед эксплуатацией системы прочтите и соблюдайте все инструкции по безопасности, приведенные на устройстве и в документации. Сохраните все инструкции по безопасности и эксплуатации для будущего использования.
- Не используйте это устройство рядом с водой или источником тепла, например радиатором.
- Устанавливайте устройство на ровную рабочую поверхность.
- Устройство должно работать от источника питания только того типа, который указан на наклейке с характеристиками.

- Розетка, к которой подключено устройство, должно находиться в легко доступном месте на случай возгорания или короткого замыкания.
- Если на компьютере имеется переключатель выбора напряжения, убедитесь в том, что он установлен в соответствующее положение для вашей страны.
- Отверстия в корпусе компьютера предназначены для вентиляции. Не накрывайте и не перекрывайте эти отверстия. Обеспечьте достаточное пространство вокруг системы (не менее 15 см), для обеспечения вентиляции при установке на рабочем месте. Не вставляйте никакие предметы в вентиляционные отверстия на компьютере.
- Следите за тем, чтобы вентиляционные отверстия внизу на корпусе были постоянно открыты. Не устанавливайте компьютер на мягкой поверхности, поскольку при этом будут перекрыты нижние вентиляционные отверстия.
- Если с этим компьютером используется удлинитель, убедитесь в том, что суммарная мощность подключенных к удлинителю устройств не превышает номинальную мощность удлинителя.
- Ноутбуки с глянцевой поверхностью дисплея следует размещать таким образом, чтобы исключить отражения, вызываемые находящимися рядом источниками света и другими яркими поверхностями.

Меры предосторожности при эксплуатации

- Не наступайте на кабель питания и не кладите на него никакие предметы.
- Не проливайте на компьютер никакие жидкости. Во избежание этого не ешьте и не пейте рядом с компьютером.
- В некоторых устройствах имеется заменяемая батарейка CMOS на системной плате. В случае неправильно замены батарейки CMOS существует опасность взрыва. Используйте для замены батареи того типа или аналоги, рекомендуемые производителем.

Утилизация батареек должна выполняться в соответствии с инструкциями производителя. Если батарейка CMOS потребует замены, то она должна выполняться квалифицированным специалистом.

- Когда компьютер выключен, он все равно потребляет небольшой ток. Во избежание поражения электрическим током всегда отсоединяйте все кабели питания, отсоединяйте аккумулятора и кабели модема от розеток перед чисткой компьютера.
- В следующих случаях следует отсоединить компьютер от сетевой розетки и квалифицированному специалисту по обслуживанию.
 - Поврежден кабель питания.
 - На компьютер пролита жидкость.
 - Компьютер не работает при выполнении инструкций по эксплуатации.
 - Компьютер упал, или корпус поврежден.
 - Изменилось быстродействие компьютера.

Указание по безопасной работе на ноутбуке

1. При установке и эксплуатации устройств см. требования по безопасности в настоящем руководстве.
2. Устройства можно использовать только с оборудованием, указанным в технических характеристиках устройств.
3. При появлении запаха гари или дыма из компьютера компьютер следует выключить и извлечь аккумулятор. Перед повторным использованием устройство должен проверить квалифицированный специалист.
4. Обслуживание и ремонт устройства должны выполняться только в авторизованных сервисных центрах.
5. Не работайте на компьютере в течение длительного времени, когда его основание опирается непосредственно на открытые участки тела. Температура поверхности основания повышается во время нормальной работы (особенно при питании от электросети). Длительный контакт с кожей может вызывать дискомфорт и даже ожог.

Используйте только детали и принадлежности, рекомендованные изготовителем.

 Во избежание возгорания используйте только телекоммуникационный кабель номер 26 по американской классификации проводов или большего сечения.

 Не используйте это устройство в местах, которые считаются опасными. К таким местам относятся лечебные и стоматологические учреждения, места с повышенным содержанием кислорода или промышленные зоны.

Утилизация аккумулятора

 Не выбрасывайте аккумуляторы или устройства, питающиеся от неизвлекаемых аккумуляторов вместе с бытовыми отходами.

Обратитесь в справочную службу Samsung для получения сведений о том, как утилизировать аккумуляторы, которые больше невозможно использовать или зарядить.

При утилизации старых аккумуляторов выполняйте все местные предписания.

 ПРИБАВАТА НАСТАВКА БАТАРЕИ НЕПРАВИЛЬНОГО ТИПА СУЩЕСТВУЕТ ОПАСНОСТЬ ВЗРЫВА.
УТИЛИЗИРУЙТЕ ИСПОЛЬЗОВАННЫЕ БАТАРЕИ В СООТВЕТСТВИИ С ИНСТРУКЦИЯМИ.

Безопасность при использовании лазера

Все компьютеры с дисководом для компакт-дисков или дисков DVD соответствуют всем необходимым стандартам безопасности, включая IEC 60825-1. Лазерные устройства в этих компонентах классифицируются как “лазерные устройства класса 1” в соответствии со стандартом по нормам излучения Министерства здравоохранения и социальных служб США. Если когда-либо потребуется обслуживание устройства, обратитесь в авторизованный сервисный центр.

Примечание по безопасности при использовании лазера

Использование элементов управления, настройки или выполнение процедур, не указанных в данном руководстве, может привести к возникновению опасного лазерного излучения. Для предотвращения воздействия лазерных лучей не вскрывайте корпус дисковода для компакт-дисков и дисков DVD.

- При эксплуатации с открытой крышкой существует излучение лазера класса 1M.
Не смотрите непосредственно на луч, используя для этого оптические приборы.
- При открытии существует опасность облучения невидимым лазером класса 3B.
Избегайте воздействия луча.

Подключение и отключение адаптера переменного тока

Электрическая розетка должна быть расположена вблизи устройства в легкодоступном месте.

При отключении кабеля питания не тяните за сам кабель.

Требования к кабелю питания

Кабель питания (вилка, кабель и адаптер вилки для розетки переменного тока), прилагаемые к компьютеру, соответствуют требованиям для использования в стране, где приобретено оборудование.

Кабели питания для других стран должны соответствовать требованиям для страны, где планируется использовать компьютер. Для получения дополнительных сведений относительно требований к кабелю питания обратитесь к авторизованному дилеру, продавцу или сервисный центр.

Общие требования

Приведенные далее требования относятся ко всем странам:

- Все кабели питания должны быть одобрены соответствующим аккредитованным агентством, ответственным за сертификацию в стране, где будет использоваться кабель питания.
- Кабель питания должен быть рассчитан на ток не менее 7 А и номинальное напряжение 125 или 250 В переменного тока в соответствии с системой электроснабжения страны. (USA ONLY)
- Соединительная вилка должна соответствовать по механической конфигурации разъему стандарта EN 60 320/ IEC 320 Standard Sheet C7 (или C5), для подключения к входу на компьютере.

Указания по беспроводной связи

(В случае оснащения оборудованием, работающим в диапазоне 2.4G или 5G)

В ноутбук могут быть встроены или использоваться маломощные сетевые радиоустройства (устройства беспроводной связи, работающие в радиочастотном спектре), которые работают в диапазоне 2,4 ГГц/5 ГГц. В следующем разделе приведен общий обзор правил использования беспроводного устройства.

Дополнительные ограничения, меры предосторожности или дополнения для конкретных стран приведены в разделах для этих стран (или групп стран). Беспроводные устройства разрешены для использования в странах, указанных в метках разрешения использования радиоустройств на наклейке с характеристиками компьютера. Если страна, в которой планируется использовать беспроводное устройство, отсутствует в списке, обратитесь в местное агентство, выдающее разрешение на использование радиоустройств, чтобы узнать о действующих требованиях. Использование беспроводных устройств строго регламентируется, поэтому их эксплуатация может быть запрещена.

Величина электромагнитного поля беспроводного устройства или устройств, которые могут быть встроены в ноутбук, существенно ниже известных в настоящее время международных ограничений на электромагнитное излучение. Поскольку беспроводные устройства (которые могут быть встроены в ноутбук) излучают меньшую энергию, чем это разрешено в стандартах и рекомендациях по электромагнитной безопасности, изготовитель заявляет, что эти устройства являются безопасными для использования. Независимо от уровня мощности следует соблюдать осторожность и обеспечивать минимальное воздействие на человека при нормальной работе.

В некоторых случаях существуют ограничения на использование беспроводных устройств. Далее приведены примеры подобных ограничений:

-  Беспроводная связь в радиочастотном спектре может создавать помехи в работе оборудования на коммерческом самолете. В соответствии с действующими правилами авиаперевозок, беспроводные устройства должны быть выключены во время полета. Устройства связи стандарта 802.11ABGN (также известные как беспроводные устройства Ethernet или Wifi) и Bluetooth являются примерами устройств беспроводной связи.
- В тех местах, где существует опасность создания помех в работе других устройств или служб, использование беспроводного устройства может быть ограничено или запрещено. Примерами мест, где существуют ограничения или запрет на использование беспроводных устройств, являются аэропорты, больницы и помещения, насыщенные кислородом или горючим газом. Если вы не уверены, существуют ли какие-либо ограничения на использование беспроводных устройств в текущей обстановке, прежде чем включать беспроводное устройство получить разрешение соответствующего органа.

-  В каждой стране существуют различные ограничения на использование беспроводных устройств. Поскольку компьютер оснащен беспроводным устройством, перед поездкой с компьютером из одной страны в другую обратитесь в местное агентство, выдающее разрешение на использование радиоустройств, чтобы выяснить действующие ограничения в стране назначения.
- Если компьютер оснащен внутренним встроенным беспроводным устройством, используйте его только при наличии всех крышек и экранов, когда компьютер находится в полностью собранном состоянии.
- Ремонт беспроводных устройств не может выполняться пользователем. Не изменяйте их никаким образом. Изменение беспроводного устройства приведет к аннулированию разрешения на его использование. Для ремонта обратитесь к изготовителю.
- Используйте только драйверы, одобренные для страны, в которой будет использоваться устройство. См. предоставленный изготовителем набор для восстановления системы или обратитесь в службу технической поддержки изготовителя для получения дополнительных сведений.

Соединенные Штаты Америки

Требования по безопасности и уведомления для США и Канады

Не прикасайтесь к антенне и не перемещайте ее, когда устройство выполняет передачу или прием данных.

Не держите компонент, содержащий радиоустройство, таким образом, чтобы антенна находилась очень близко или соприкасалась с частями тела, особенно с лицом, или глазами во время передачи.

Не используйте радиоустройство и не пытайтесь передать данные, если не подключена антенна; в противном случае возможно повреждение радиоустройства.

Использование в определенных средах:

Использование беспроводных устройств в опасных местах сопряжено с ограничениями, наложенными ответственными за безопасность в этих местах.

Использование беспроводных устройств в самолетах регулируется Федеральным управлением гражданской авиации.

Использование беспроводных устройств в больницах ограничено правилами, установленными в каждой больнице.

Предупреждение о близости взрывоопасного устройства

Не используйте портативный передатчик (например устройство беспроводной сети) рядом с неэкранированными капсюлями-детонаторами или во взрывоопасной среде, если устройство не было модифицировано для подобного использования.

Предупреждение относительно использования в самолете

Правила FCC и FAA запрещают использование беспроводных радиочастотных устройств во время полета, поскольку их сигналы могут создавать помехи в работе критически важного оборудования самолета.

Другие беспроводные устройства

Уведомления по безопасности для других устройств в беспроводной сети: См. документацию, прилагаемую к беспроводным адаптерам Ethernet или другим устройствам в беспроводной сети.

 Радиоустройство функционирует, если не существует помех от других устройств, работающих на данной частоте. Любые изменения или модификации данного устройства, не разрешенные в явном виде компанией Intel, могут лишить пользователя права работать с этим устройством.

Непреднамеренный излучатель в соответствии с частью 15 правил FCC

Данное устройство соответствует требованиям Части 15 Правил FCC. Эксплуатация данного устройства допускается при соблюдении следующих двух условий: (1) данное устройство не должно становиться источником помех и (2) данное устройство должно работать в условиях любых помех, включая помехи, которые могут вызывать сбои в работе.

! Данное оборудование было проверено и признано соответствующим ограничениям, предъявляемым к цифровым устройствам класса B в соответствии с частью 15 Правил FCC. Эти ограничения имеют своей целью обеспечить разумную защиту от вредного излучения в жилых помещениях. Данное оборудование генерирует, использует и может излучать электромагнитную энергию, поэтому его установка и использование с нарушением инструкций может привести к нежелательным помехам. Если оборудование создает существенные помехи приему радио- или телевизионного сигнала (что подтверждается включением и выключением оборудования), пользователь может попытаться устранить эти помехи самостоятельно, учитывая следующие рекомендации:

- изменить ориентацию приемной антенны или установить ее в другом месте;
- увеличить расстояние между устройством и радиоприемником или телевизором;
- подключить устройство и приемник в сетевые розетки разных цепей питания;
- обратиться к дилеру или опытному специалисту в области радио и телевидения.

При необходимости проконсультируйтесь со специалистом по месту покупки оборудования или с квалифицированным специалистом по радиотелевизионному оборудованию для получения дополнительных рекомендаций. Следующая брошюра может оказаться полезной для пользователя: “Something About Interference” (Несколько слов о помехах).

Ее можно получить в местных представительствах FCC. Наша компания не несет ответственности за какие-либо радио- или телевизионные помехи, явившиеся результатом несанкционированной модификации данного оборудования либо замены или подключения соединительных кабелей и оборудования, не указанных компанией. Ответственность за их устранение лежим на пользователе. Используйте только экранированные кабели данных вместе с этим компьютером.

Преднамеренный излучатель в соответствии с частью 15 правил FCC

(В случае оснащения оборудованием, работающим в диапазоне 2.4G или 5G)

В ноутбук могут быть встроены или использоваться маломощные сетевые радиоустройства (устройства беспроводной связи, работающие в радиочастотном спектре), которые работают в диапазоне 2,4 ГГц/5 ГГц. Этот раздел применим только в случае наличия таких устройств. Чтобы выяснить наличие беспроводных устройств, см. наклейку на компьютере.

Беспроводные устройства, которые могут применяться в данной системе, разрешены для использования в США только при наличии идентификатора FCC на наклейке.

Это устройство предназначено для использования только в помещениях из-за ограничений частотного диапазона от 5,15 до 5,25 ГГц. В соответствии с требованиями FCC это устройство должно использоваться в помещениях в частотном диапазоне от 5,15 до 5,25 ГГц для снижения риска возникновения вредных помех для внутриканальных систем спутниковой связи с подвижными объектами. Частотные диапазоны от 5,25 до 5,35 ГГц и от 5,65 до 5,85 ГГц в основном используются мощными радиолокационными установками. Эти радиолокационные установки могут вызвать помехи в работе устройства и/или привести к его повреждению.

Эксплуатация данного устройства допускается при соблюдении следующих двух условий: (1) данное устройство не должно становиться источником помех и (2) данное устройство должно работать в условиях любых помех, включая помехи, которые могут вызывать сбои в работе.

 Ремонт беспроводных устройств не может выполняться пользователем. Не изменяйте их никаким образом. Изменение беспроводного устройства приведет к аннулированию разрешения на его использование. Для ремонта обратитесь к изготовителю.

FCC часть 68 (При наличии модема.)

Данное оборудование соответствует указанной части правил FCC. На задней панели оборудования имеется метка, на которой, помимо другой информации, указаны регистрационный номер FCC и показатель эквивалентного числа вызывных устройств (REN). Если телефонная компания затребует эту информацию, ее необходимо предоставить.

В данном оборудовании используются следующие гнезда USOC: RJ11C

К данному оборудованию прилагается телефонный кабель и модульный разъем, которые соответствуют стандартам FCC. Данное оборудование предназначено для подключения к городской или внутренней телефонной сети с помощью совместимого модульного разъема, который отвечает требованиям части 68 правил FCC. Подробные сведения см. в инструкциях по установке.

Число REN используется для определения количества устройств, которое можно подключить к телефонной линии. Если сумма чисел REN всех устройств, подключенных к телефонной линии, превысит допустимое значение, устройства могут перестать звонить при поступлении входящего вызова. В большинстве (но не во всех) областях сумма чисел REN не должна превышать пяти (5,0). Точное количество устройств, которые можно подключить к телефонной линии в соответствии с общей суммой чисел REN, можно выяснить в местной телефонной компании.

Если окончательное оборудование создает помехи для нормальной работы телефонной сети, телефонная компания должна заранее уведомить вас о том, что может потребоваться временно прекратить оказание вам услуг. Если предварительное уведомление невозможно, телефонная компания уведомит об этом клиента как можно раньше. Кроме того, телефонная компания напомним вам о вашем праве обжаловать ее действия в FCC, если вы сочтете это необходимым.

Телефонная компания может вносить изменения в свои технические средства, оборудование, технологические операции и процедуры, что может повлиять на работу данного оборудования. В этом случае телефонная компания заблаговременно уведомит вас об этом, чтобы можно было выполнить необходимые изменения с целью обеспечить бесперебойную работу.

Если возникнет неисправность данного оборудования (модема) и потребует ремонт или выяснить условия гарантии, обратитесь к местному дистрибьютору. Если данное оборудование создает помехи для нормальной работы телефонной сети, телефонная компания может потребовать его отключения, пока указанная проблема не будет решена.

Для обеспечения оптимальной работы устройства пользователь должен использовать принадлежности и кабели, предоставляемые изготовителем.

Пользователю запрещается производить какой-либо ремонт.

Это оборудование нельзя использовать в общественных таксофонах, обслуживаемых местной телефонной компанией. Подключение устройства к абонентской линии коллективного пользования производится по действующим государственным тарифам.

Согласно закону о защите прав потребителей услуг телефонной связи от 1991 (Telephone Consumer Protection Act), использование компьютера или других электронных устройств, включая факсимильные, для отправки любых сообщений любым гражданином является незаконным, если в этом сообщении четко не указаны на полях вверху или внизу каждой передаваемой страницы или на первой странице передаваемых сообщений дата и время отправки, название предприятия, организации или имя лица, отправившего сообщения, а также номер телефона устройства-отправителя предприятия, другой организации или частного лица. Предоставляемый номер телефона не должен быть номером, плата за звонок для которого превышает установленные размеры для внутригородского или междугородного звонка.

Чтобы запрограммировать эти данные в факсимильном устройстве см. руководство пользователя для программного обеспечения связи.

Канада

Непреднамеренный излучатель в соответствии с ICES-003

Данный цифровой аппарат не превышает ограничения, установленные для электромагнитного излучения цифровых устройств класса B в стандартах Industry Canada.

Le présent appareil numérique n'émet pas de bruits radioélectriques dépassant les limites applicables aux appareils numériques de Classe B prescrites dans le règlement sur le brouillage radioélectrique édicté par Industrie Canada.

Преднамеренный излучатель в соответствии с RSS 210

Устройство соответствует промышленному стандарту Канады RSS 210. Эксплуатация устройства регламентирована следующими положениями: (1) вмешательство в конфигурацию устройства не допускается (2) допускается изменение конфигурации устройства, включая изменения, которые могут стать причиной некорректной работы устройства.

L' utilisation de ce dispositif est autorisée seulement aux conditions suivantes : (1) il ne doit pas produire de brouillage et (2) l' utilisateur du dispositif doit être prêt à accepter tout brouillage radioélectrique reçu, même si ce brouillage est susceptible de compromettre le fonctionnement du dispositif.

Обозначение "IC" перед сертификационным номером устройства, указывает на соответствие всем техническим условиям, предъявляемым к промышленности Канады. Чтобы снизить вероятность радиопомех, вызванных работой других пользователей, тип антенны и коэффициент усиления должны соответствовать эквивалентной изотропно-излучаемой мощности (ЭИИМ) и не превышать значение, достаточное для успешного осуществления связи. Чтобы избежать возникновения радиопомех от работы соответствующих лицензированных служб, используйте устройство в помещении на достаточном расстоянии от окон, позволяющем обеспечить максимальное экранирование. Оборудование (или передающая антенна), используемое вне помещения, подлежит лицензированию.

Pour empêcher que cet appareil cause du brouillage au service faisant l'objet d'une licence, il doit être utilisé à l'intérieur et devrait être placé loin des fenêtres afin de fournir un écran de blindage maximal. Si le matériel (ou son antenne d'émission) est installé à l'extérieur, il doit faire l'objet d'une licence.

(В случае оснащения оборудованием, работающим в диапазоне 2.4G или 5G)

В ноутбук могут быть встроены или использоваться маломощные сетевые радиоустройства (устройства беспроводной связи, работающие в радиочастотном спектре), которые работают в диапазоне 2,4 ГГц/5 ГГц. Этот раздел применим только в случае наличия таких устройств. Чтобы выяснить наличие беспроводных устройств, см. наклейку на компьютере.

Беспроводные устройства, которые могут применяться в данной системе, разрешены для использования в Канаде только при наличии идентификатора Industry Canada на наклейке.

В беспроводной локальной сети IEEE 802.11a это устройство можно использовать только в помещениях из-за ограничений частотного диапазона от 5,15 до 5,25 ГГц. В соответствии со стандартами Industry Canada это устройство должно использоваться в помещениях в частотном

диапазоне от 5,15 до 5,25 ГГц для снижения риска возникновения вредных помех для внутриканальных систем спутниковой связи с подвижными объектами. Частотные диапазоны от 5,25 до 5,35 ГГц и от 5,65 до 5,85 ГГц в основном используются мощными радиолокационными установками. Эти радиолокационные установки могут вызвать помехи в работе устройства и/или привести к его повреждению.

Максимально допустимый коэффициент усиления антенны для использования с этим устройством составляет 6 дБi в соответствии с ограничениями E.I.R.P для частотных диапазонов от 5,25 до 5,35 и от 5,725 до 5,85 ГГц при использовании типа связи "точка-точка".

Выходная мощность беспроводных устройств, которые могут быть встроены в ноутбук, существенно ниже ограничений на электромагнитное излучение, установленных стандартами Industry Canada.

Эксплуатация данного устройства допускается при соблюдении следующих двух условий: (1) данное устройство не должно становиться источником помех и (2) данное устройство должно работать в условиях любых помех, включая помехи, которые могут вызывать сбои в работе.



Во избежание создания радиопомех для лицензированных служб данное устройство должно использоваться в помещении вдали от окон для обеспечения максимального экранирования. Для оборудования (или его передающей антенны), которое установлено вне помещения, необходимо получить лицензию.



Ремонт беспроводных устройств не может выполняться пользователем. Не изменяйте их никаким образом. Изменение беспроводного устройства приведет к аннулированию разрешения на его использование. Для ремонта обратитесь к изготовителю.

Телекоммуникации в соответствии с уведомлением DOC (для устройств, оснащенных IC-совместимым модемом)

Метка Industry Canada означает, что оборудование сертифицировано. Сертификация означает, что оборудование соответствует определенным требованиям по защите, эксплуатации и безопасности телекоммуникационных сетей. Отдел сертификации не гарантирует, что оборудование будет функционировать в соответствии с ожиданиями пользователя.

Перед установкой данного оборудования пользователь должен убедиться в том, что разрешено его подключение к линиям связи местной телекоммуникационной компании.

Кроме того, при установке следует использовать разрешенные способы подключения. В некоторых случаях внутреннюю проводку, связанную с одной линией индивидуального абонента, можно удлинить с использованием сертифицированного разъема. Пользователь должен понимать, что даже при соблюдении всех указанных выше условий в некоторых случаях может наблюдаться ухудшение качества связи.

Ремонт сертифицированного оборудования должен выполняться уполномоченной канадской организацией по обслуживанию, которую назначает поставщик оборудования. В случае самостоятельного ремонта или модификации оборудования пользователем, а также его неисправности телекоммуникационная компания может потребовать отключения данного оборудования.

В целях собственной безопасности пользователи должны убедиться в том, что цепи заземления электросети, телефонных линий и металлических систем центрального отопления (если они есть) соединены вместе. Эта мера предосторожности может быть особенно важна в сельской местности.



Во избежание поражения электрическим током или возникновения неисправности оборудования не выполняйте электрическое заземление самостоятельно. Обратитесь в ближайшую службу технадзора или к квалифицированному электрику.

Число **REN**, назначаемое каждому оконечному устройству, указывает максимальное количество оконечных устройств, которые можно подключить к телефонному интерфейсу. К интерфейсу можно подключать устройства в любом сочетании при условии, что сумма чисел REN всех этих устройств не превышает 5.

Бразилия

Este produto esta homologado pela ANATEL, de acordo com os procedimentos regulamentados pela Resolucao 242/2000, e atende aos requisitos tecnicos aplicados.

Este equipamento opera em caráter secundário, isto é, não tem direito a proteção contra interferência prejudicial, mesmo de estações do mesmo tipo, e não pode causar interferência a sistemas operando em caráter primário.

Европейский Союз

Метка CE Европейского Союза и уведомления о соответствии

Устройства, предназначенные для продажи на территории стран Европейского Союза, имеют отметку Conformity Européenne (CE), которая указывает на соответствие действующим Директивам и Европейским стандартам и поправкам, приведенным далее. Данное оборудование также является оборудованием класса 2.

Следующие сведения применимы только к системам с меткой CE **CE**.

Европейские Директивы CE

Данное оборудование информационных технологий было проверено и признано соответствующим следующим европейским директивам:

- Директива по электромагнитной совместимости 2004/108/EC
- Директива по низковольтному оборудованию 2006/95/EEC
- Директива R&TTE 1999/5/EC

Информация о производителе

Samsung Electronics Co., Ltd.

416, Maetan-3Dong, Yeongtong-Gu, Suwon-City, Gyeonggi-Do, 443-742, Korea

Samsung Electronics Suzhou Computer Co., Ltd.

No. 198, Fangzhou Road, Suzhou Industrial Park, Jiangsu Province, 215021, China

Тел: +86-512-6253-8988

Телефон сервисного центра Samsung и его адрес в сети Интернет указан в гарантийной карте. Контактную информацию также можно получить у продавца по месту приобретения продукта.

Данные по разрешению использования радиооборудования в странах Европы (для устройств, оснащенных радиоустройствами, разрешенными в странах ЕС)

Данное устройство - это ноутбук; маломощные сетевые радиоустройства (устройства беспроводной связи, работающие в радиочастотном спектре), которые работают в диапазоне 2,4 ГГц/5 ГГц и могут быть встроены в ноутбук и предназначены для использования на работе и в домашних условиях. Этот раздел применим только в случае наличия таких устройств. Чтобы выяснить наличие беспроводных устройств, см. наклейку на компьютере.

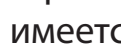

Беспроводные устройства, которые могут применяться в данной системе, разрешены только для использования в странах Европейского Союза или соответствующих зонах, если имеется отметка CE  с номером регистрационного органа и предупредительным символом на системной табличке.





Выходная мощность беспроводных устройств, которые могут быть встроены в ноутбук, существенно ниже ограничений на электромагнитное излучение, установленных директивой по окончательному радио и телекоммуникационному оборудованию европейской комиссии.















Низкий частотный диапазон 5,15 - 5,35 ГГц используется только при работе в помещении.



Ограничения для устройств стандарта 802.11b и 802.11g для определенных стран и регионов внутри них см. в разделе "Ограничения для стран Европейской экономической зоны".

Заявление о соответствии требованиям директивы ЕС R&TTE

	Česky [Czech]	Samsung tímto prohlašuje, že tento Notebook PC je ve shodě se základními požadavky a dalšími příslušnými ustanoveními směrnice 1999/5/ES.
	Dansk [Danish]	Undertegnede Samsung erklærer herved, at følgende udstyr Notebook PC overholder de væsentlige krav og øvrige relevante krav i direktiv 1999/5/EF.
	Deutsch [German]	Hiermit erkläre Samsung, dass sich das Gerät Notebook PC in Übereinstimmung mit den grundlegenden Anforderungen und den übrigen einschlägigen Bestimmungen der Richtlinie 1999/5/EG befindet.
	Eesti [Estonian]	Käesolevaga kinnitab Samsung seadme Notebook PC vastavust direktiivi 1999/5/EÜ põhinõuetele ja nimetatud direktiivist tulenevatele teistele asjakohastele sätetele.

	English	Hereby, Samsung, declares that this Notebook PC is in compliance with the essential requirements and other relevant provisions of Directive 1999/5/EC.		Nederlands [Dutch]	Hierbij verklaart Samsung dat het toestel Notebook PC in overeenstemming is met de essentiële eisen en de andere relevante bepalingen van richtlijn 1999/5/EG.
	Español [Spanish]	Por medio de la presente Samsung declara que el Notebook PC cumple con los requisitos esenciales y cualesquiera otras disposiciones aplicables o exigibles de la Directiva 1999/5/CE.		Malti [Maltese]	Hawnhekk, Samsung, jiddikjara li dan Notebook PC jikkonforma mal-ħtiājiet essenzjali u ma provvedimenti oħrajn relevanti li hemm fid-Dirrettiva 1999/5/EC.
	Ελληνική [Greek]	ΜΕ ΤΗΝ ΠΑΡΟΥΣΑ Samsung ΔΗΛΩΝΕΙ ΟΤΙ Notebook PC ΣΥΜΜΟΡΦΩΝΕΤΑΙ ΠΡΟΣ ΤΙΣ ΟΥΣΙΩΔΕΙΣ ΑΠΑΙΤΗΣΕΙΣ ΚΑΙ ΤΙΣ ΛΟΙΠΕΣ ΣΧΕΤΙΚΕΣ ΔΙΑΤΑΞΕΙΣ ΤΗΣ ΟΔΗΓΙΑΣ 1999/5/ΕΚ.		Magyar [Hungarian]	Alulírott, Samsung nyilatkozom, hogy a Notebook PC megfelel a vonatkozó alapvető követelményeknek és az 1999/5/EC irányelv egyéb előírásainak.
	Français [French]	Par la présente Samsung déclare que l'appareil Notebook PC est conforme aux exigences essentielles et aux autres dispositions pertinentes de la directive 1999/5/CE.		Polski [Polish]	Niniejszym Samsung oświadcza, że Notebook PC jest zgodny z zasadniczymi wymogami oraz pozostałymi stosownymi postanowieniami Dyrektywy 1999/5/EC.
	Italiano [Italian]	Con la presente Samsung dichiara che questo Notebook PC è conforme ai requisiti essenziali ed alle altre disposizioni pertinenti stabilite dalla direttiva 1999/5/CE.		Português [Portuguese]	Samsung declara que este Notebook PC está conforme com os requisitos essenciais e outras disposições da Directiva 1999/5/CE.
	Latviski [Latvian]	Ar šo Samsung deklarē, ka Notebook PC atbilst Direktīvas 1999/5/EK būtiskajām prasībām un citiem ar to saistītajiem noteikumiem.		Slovensko [Slovenian]	Samsung izjavlja, da je ta Notebook PC v skladu z bistvenimi zahtevami in ostalimi relevantnimi določili direktive 1999/5/ES.
	Lietuvių [Lithuanian]	Šiuo Samsung deklaruoja, kad šis Notebook PC atitinka esminius reikalavimus ir kitas 1999/5/EB Direktyvos nuostatas.		Slovensky [Slovak]	Samsung týmto vyhlasuje, že Notebook PC spĺňa základné požiadavky a všetky príslušné ustanovenia Smernice 1999/5/ES.

	Suomi [Finnish]	Samsung vakuuttaa täten että Notebook PC tyyppinen laite on direktiivin 1999/5/EY oleellisten vaatimusten ja sitä koskevien direktiivin muiden ehtojen mukainen.
	Svenska [Swedish]	Härmed intygar Samsung att denna Notebook PC står i överensstämmelse med de väsentliga egenskapskrav och övriga relevanta bestämmelser som framgår av direktiv 1999/5/EG.
	Íslenska [Icelandic]	Hér með lýsir Samsung yfir því að Notebook PC er í samræmi við grunnkröfur og aðrar kröfur, sem gerðar eru í tilskipun 1999/5/EC.
	Norsk [Norwegian]	Samsung erklærer herved at utstyret Notebook PC er i samsvar med de grunnleggende krav og øvrige relevante krav i direktiv 1999/5/EF.
	Türkiye [Türkçe]	Bu belge ile, Samsung bu Notebook PC'nin 1999/5/EC Yönetmeliğinin temel gerekliliklerine ve ilgili hükümlerine uygun olduğunu beyan eder.

Чтобы просмотреть Заявление о соответствии данного продукта стандартам ЕС (только на английском языке), посетите веб-узел: <http://www.samsung.com/uk/support/download/supportDownMain.do> и выполните поиск по номеру модели устройства.

Если заявление о соответствии стандартам для интересующей модели отсутствует на указанном веб-узле, обратитесь к дистрибьютору.

Ограничения для стран Европейской экономической зоны

Местное ограничение на использование радиоустройств стандарта 802.11b/802.11g

[Примечание для интегратора: Следующие утверждения относительно местных ограничений должны быть опубликованы во всей документации для конечного пользователя, поставляемой с системой или устройством, содержащим беспроводное оборудование.]



Поскольку частоты, используемые беспроводными сетевыми устройствами стандарта 802.11b/802.11g, могут быть не согласованы во всех странах, устройства стандарта 802.11b/802.11g предназначены для использования только в определенных странах или регионах и запрещены для использования в странах или регионах, для которых они не предназначены.

Пользователь таких устройств самостоятельно должен убедиться, что устройства используются только в странах и регионах, для которых они предназначены, а также что они настроены на правильную частоту и канал, которые можно использовать в этой стране или регионе. Любое отклонение от разрешенных настроек и ограничений в данной стране или регионе может привести к нарушению местного законодательства и наказываться соответственно.

Версия устройств для Европы предназначена для использования в странах Европейской экономической зоны. Однако использование в определенных странах или регионах ограничено следующим образом:

Общие положения

Европейский стандарт ограничивает максимальную мощность излучения при передаче (EIRP) до 100 мВт и диапазон частот 2400 - 2483,5 МГц.

Низкий частотный диапазон 5,15 - 5,35 ГГц используется только при работе в помещении.

Бельгия

Устройство можно использовать вне помещения, но для передачи на расстояние 300 м и более требуется лицензия ВІРТ.

Это ограничение должно быть указано в руководстве следующим образом:

Dans le cas d'une utilisation privée, à l'extérieur d'un bâtiment, au-dessus d'un espace public, aucun enregistrement n'est nécessaire pour une distance de moins de 300m. Pour une distance supérieure à 300m un enregistrement auprès de l'IBPT est requise. Pour une utilisation publique à l'extérieur de bâtiments, une licence de l'IBPT est requise. Pour les enregistrements et licences, veuillez contacter l'IBPT.

Франция

Для столичных подразделений:

2,400 - 2,4835 ГГц для использования в помещении.

2,400 - 2,454 ГГц (каналы с 1 по 7) для использования вне помещений.

Для Гваделупы, Мартиники, Сен-Пьер и Микелон, Майотт:

2,400 - 2,4835 ГГц для использования в помещении и вне помещения.

Для о-ва Реюньон, Гайаны:

2,400 - 2,4835 ГГц для использования в помещении.

2,420 - 2,4835 ГГц для использования вне помещений (каналы с 5 по 13)

Низкий частотный диапазон 5,15 - 5,35 ГГц используется только при работе в помещении.

Сведения по использованию телекоммуникационного оборудования в Европе (для устройств, оснащенных модемами, одобренными для использования в странах ЕС)

Маркировка символом **СЕ** означает, что данное оборудование удовлетворяет требованиям европейской Директивы по окончному радио- и телекоммуникационному оборудованию 1999/5/ЕС. Подобная маркировка указывает, данное оборудование соответствует или превосходит требования следующих технических стандартов:

CTR 21 - Дополнительные требования для получения разрешения на подключение к аналоговым телефонным сетям общего пользования терминального оборудования (кроме терминального оборудования, поддерживающих услуги голосовой телефонии), в которых используется сетевая адресация посредством сигналов двухтонального многочастотного набора (DTMF).



Несмотря на то, что данное оборудование может использовать либо сигнализация при отключении линии (импульсную) или DTMF (тональную), правильная работа определяется нормативными требованиями только для сигнализации DTMF.

Поэтому настоятельно рекомендуется настроить оборудование на сигнализацию DTMF для доступа к общим или частным услугам неотложной помощи. При использовании сигнализации DTMF обеспечивается более быстрая настройка вызова.

Данное оборудование было одобрено решением Совета 98/482/ЕЕС - "CTR 21" для подключения с помощью единого терминала к сети общего пользования во всех странах Европы.

Однако в виду различий между отдельными сетями общего пользования, имеющихся в разных странах, само по себе разрешение не является безусловной гарантией успешной работы в каждом месте подключения к сети. В случае проблем следует обратиться в службу технической поддержки изготовителя.



Правильная утилизация данного изделия (Утилизация электрического и электронного оборудования)

(Применяется в странах ЕС и других странах Европы с использованием системы сортировки отходов)

Подобная маркировка на изделии, принадлежностях или в руководстве к нему предупреждает, что по истечении срока службы изделие или электронные принадлежности для него (например, зарядное устройство, наушники, кабель USB) не следует выбрасывать вместе с другим бытовым мусором. Чтобы избежать вредного воздействия на окружающую среду или на здоровье человека от неконтролируемой утилизации отходов, следует отделять маркированные подобным образом изделия от другого мусора для соответствующей переработки и повторного использования в качестве сырья.

Потребителям необходимо обратиться либо к продавцу данного устройства, либо в местную государственную администрацию для получения детальной информации о месте и способе экологически безопасной утилизации.

Юридическим лицам необходимо обратиться к поставщику, чтобы проверить сроки и условия договора купли-продажи.

Это изделие нельзя утилизировать вместе с другими коммерческими отходами.

Только для России



Pb

Правильная утилизация батарей данного устройства

(Применяется в странах ЕС и других странах Европы с использованием систем отдельного сбора батарей)

Данная маркировка, имеющаяся на батарее, упаковке или в руководстве, указывает на то, что по истечении срока службы батареи, установленные в данном устройстве, не следует выбрасывать с другим бытовым мусором. Маркировка, обозначающая химические элементы Hg, Cd или Pb, указывает на то, что батареи содержат ртуть, кадмий или свинец в количестве, которое превышает контрольные уровни, предусмотренные Директивой ЕС 2006/66. В случае ненадлежащей утилизации батарей эти вещества могут нанести ущерб здоровью человека или окружающей среде.

Чтобы обеспечить защиту природных ресурсов и способствовать повторному использованию материалов, собирайте батареи отдельно от других отходов и утилизируйте их, пользуясь услугами местной системы бесплатного сбора батарей.

Только для Казахстана



KZ.O.02.0072

Казакстан аймағында сертификациядан өткен тауарларға жарамды. Действителен только для моделей прошедших сертификацию на территории Казахстана.

Поздравляем!

Данное устройство прошло сертификацию TCO на эргономичность и экологическую безопасность продукции



На приобретенном вами устройстве есть этикетка о сертификации TCO. Это означает, что разработка, производство и тестирование компьютера велись в соответствии с самыми

жесткими критериями в мире по эксплуатационным свойствам и экологической безопасности продукции. Это означает, что при создании высококачественного изделия потребительские свойства были на первом месте, также как и снижение влияния на климат и окружающую среду.

Сертификация TCO — это независимая программа проверки, в которой каждая модель изделия тестируется аккредитованной беспристрастной тестовой лабораторией. Все критерии разработаны комитетом TCO Development совместно с учеными, экспертами по продуктам, пользователями и производителями по всему миру.

Вот некоторые особенности изделия:

Эргономичность – Создано для вас

- Хорошая визуальная эргономика и качество изображения гарантируют высокие потребительские свойства и сводят к минимуму перенапряжение глаз. Некоторые требования, относящиеся к яркости, контрастности, разрешению и цвету
- Предусмотрено подключение внешнего монитора, клавиатуры и мыши (рекомендуется при продолжительной работе с ноутбуком или нетбуком)

- Эргономичная конструкция клавиатуры – для простоты использования и хорошей читаемости
- Полное тестирование в соответствии со строгими стандартами безопасности
- Низкий уровень электромагнитных излучений. Низкий уровень акустического шума

Экологическая безопасности – Создано с заботой о планете

- Социальная ответственность компании подтверждается наличием у бренда сертификата системы управления состоянием окружающей среды (EMAS или ISO 14001)
- Очень низкий уровень энергопотребления при простое в режиме ожидания, что снижает воздействие на климат
- Ограничения по опасным материалам: хлорированные и бромированные огнестойкие добавки, пластификаторы, пластмассы и тяжелые металлы, такие как кадмий, ртуть, свинец и гексавалентный хром (уровень ртути в огнестойких добавках ниже требований RoHS)
- Само изделие и его упаковка рассчитаны на утилизацию
- Брендочная компания предлагает варианты приема использованных изделий

Подробнее см. на веб-сайте

www.tcodevelopment.com

Сертификация TCO – Технологии для человека и планеты

TCOF1190 TCO, версия документа 2.0

Характеристики продукта

Технические данные системы могут отличаться в зависимости от модели. Подробные технические характеристики системы можно найти в каталоге продукции.

Процессор (дополнительно)	Процессор Intel Dual-Core i3/i5/i7
Основная память	Тип памяти: DDR3 SODIMM
Основной чипсет	Intel HM65
Устройство хранения (дополнительно)	7mmH /9.5 mmH SATA HDD SSD
Графика (дополнительно)	Intel HD Graphics (встроенная) AMD HD 7550M (PowerXpress)
Условия	Температура: -5~40°C для хранения, 10~32°C во время работы Влажность: 5~90% для хранения, 20~80% во время работы
Характеристики питания переменного/постоянного тока (дополнительно)	На входе) 100 - 240 В переменного тока, 50 / 60 Гц, На выходе) 19 В 2,1 В /19 В 3,16 В
Характеристики питания ПК (дополнительно)	13,3" : 19 В 2,1 В (40 Вт) 14" : 19 В 2,1 В (40 Вт) / 19 В 3,16 В (60 Вт)



- Дополнительные компоненты могут не поставляться, или могут поставляться другие компоненты, в зависимости от модели компьютера.
- Технические характеристики системы могут изменяться без дополнительного уведомления.
- Емкость жесткого диска компьютера, на котором установлена программа Samsung Recovery Solution, отображается меньше, чем указано в характеристиках устройства.
- Объем памяти, который может использоваться ОС Windows, может быть меньше фактически доступного объема памяти.

Зарегистрированные товарные знаки

Samsung является зарегистрированным товарным знаком Samsung Co., Ltd.

Intel, Pentium/Dual-Core/Quad-Core являются зарегистрированными товарными знаками Intel Corporation.

AMD, Dual-Core/Quad-Core являются зарегистрированными товарными знаками AMD Corporation.

Microsoft, MS-DOS и Windows являются охраняемыми товарными знаками корпорации Майкрософт.

Все другие продукты или имена компаний, упомянутые в настоящем документе, являются товарными знаками этих компаний.

Партнер ENERGY STAR®



Как участник партнерской программы ENERGY STAR, компания SAMSUNG установила, что данное изделие соответствует требованиям к энергопотреблению, изложенным в директивах ENERGY STAR®.

В глоссарии собраны термины, используемые в настоящем руководстве пользователя.

Другие термины, которые отсутствуют в этом глоссарии, можно найти в Справке Windows.

Резервное копирование

Сохранение текущих данных для последующего восстановления, если это необходимо. Резервное копирование - это способ восстановления данных компьютера, когда данные или компьютер повреждены.

USB с подзарядкой

Эта программа позволяет подавать питание на указанный порт USB, когда система находится в режиме энергосбережения, спящем режиме или просто выключена.

Клиент

Компьютер, который использует общие ресурсы сети, предоставляемые сервером.

DDR SDRAM

(Double Data Rate Synchronous Dynamic Random Access Memory)

DRAM - тип памяти, ячейки которой состоят из конденсатора и транзистора, изготовленных при низких затратах. SDRAM - тип памяти, работа которой была усовершенствована с помощью синхронизации часов с внешними часами ЦП. DDR SDRAM - тип памяти, работа которой была усовершенствована благодаря удвоению рабочей скорости SDRAM. На сегодняшний день используется гораздо шире. В данном компьютере используется память DDR SDRAM.

Диспетчер устройств

Инструмент управления, используемый для управления компьютерными устройствами. С помощью Диспетчера устройств можно добавлять или удалять оборудование, а также обновлять драйвер устройства.

Протокол DHCP (Dynamic Host Configuration Protocol)

Автоматическое присвоение IP-адресов пользователям сети сетевыми администраторами.

Direct X

Интерфейс, который был разработан для обеспечения высокоскоростного доступа к устройствам из приложений Windows. Т.к. скорость работы графических устройств, памяти и звуковых плат должна быть очень высокой для обеспечения высокого качества изображения и звука для игр, Direct X обеспечивает быстрое управление и взаимодействие между приложениями и устройствами. С использованием Direct X работа мультимедийных приложений значительно улучшилась.

Драйвер

Программа, взаимодействующая с оборудованием и операционной системой. Операционная система получает информацию об оборудовании и управляет им. Как правило, драйвер прилагается к соответствующему устройству.

D-sub (D-subminiature)

Это кабель, соединяющий обычный ЭЛТ-монитор с компьютером. По этому кабелю передаются сигналы аналогового видео.

Диск DVD

Диск DVD был разработан для замены диска CD (компакт-диска). Хотя форма и размер диска совпадает с формой и размером компакт-диска, емкость диска DVD - 4,7 Гб, тогда как емкость компакт-диска - 600 Мб. Видео на диске DVD в отличие от видео на кассете VHS (аналогового) является цифровым и поддерживает сжатие MPEG2 и цифровой звук. Для воспроизведения диска DVD требуется дисковод DVD.

Брандмауэр

Система безопасности, которая используется для защиты внутренней сети от внешней с помощью проверки подлинности.

HDMI

Это спецификация интерфейса цифрового видео/аудио, определяющая передачу видео- и аудиосигналов по одному кабелю.

Ждущий режим

Режим питания, в котором сохраняются все данные из памяти на жесткий диск и выключается процессор и жесткий диск. При отмене ждущего режима для всех приложений, которые были запущены, восстанавливается последнее состояние.

Значок

Маленькое изображение файла, который пользователь может использовать.

IEEE802.XX

Это набор спецификаций, разработанных комитетом IEEE 802 для метода подключения по локальной сети, называемого XX.

ЛВС (Локальная сеть)

Коммуникационная сеть, соединяющая компьютеры, принтеры и другие устройства в пределах определенной площади, например в пределах здания. Локальная сеть позволяет всем подключенным устройствам взаимодействовать с другими устройствами в сети. Современные локальные сети используют способ контроля доступа Ethernet, разработанный в начале 1980-х годов. Для подключения к Ethernet требуется сетевая плата, называемая платой беспроводной локальной сети, платой Ethernet или платой сетевого интерфейса. Кроме оборудования для обмена данными между компьютерами требуется протокол. В качестве протокола по умолчанию в Windows Vista используется протокол TCP/IP.

ЖКД (Жидкокристаллический дисплей)

Существуют типы ЖК-дисплеев с пассивной матрицей и с активной матрицей. В данном компьютере используется ЖК-дисплей с активной матрицей, называемый TFT ЖК-дисплеем. Поскольку ЖК-дисплей изготовлен на основе транзисторов, а не электронно-лучевой трубки, он может быть тонким. А поскольку ЖК-дисплей не мигает, уменьшается усталость глаз.

Карта ММС (карта MultiMedia)

Это внешняя флэш-память, используемая в таких мобильных устройствах, как мобильные телефоны или цифровые камеры.

Сеть

Группа компьютеров и устройств, например принтеров и сканеров, соединенных с помощью линии связи. Сеть может быть маленькой или большой, может иметь постоянное соединение посредством кабелей или временное подключение посредством телефонных линий или беспроводных соединений. Самой большой сетью является глобальная сеть Интернет.

Схемы управления питанием

Группы предварительно определенных параметров управления питанием. Например, можно установить время перед включением режима ожидания или перед отключением монитора или жесткого диска. Настройки сохраняются как схемы управления питанием.

Область уведомлений

Расположенная справа от панели задач область, включающая значки программ, например значки регулятора громкости, параметров питания и времени.

Деление на разделы

Под этим термином подразумевается процесс деления пространства жесткого диска для хранения на отдельные области данных, называемые разделами. Если жесткий диск емкостью 100 ГБ будет разделен на 2 раздела по 50 ГБ каждый, то этот жесткий диск можно будет использовать как 2 отдельных жестких диска.

Карта РСМСИА (Personal Computer Memory Card International Association)

Это карта, слот которой подходит для расширенного ряда устройств, используется в переносных компьютерах, например ноутбуках. К слоту данной карты можно подсоединять не только устройства памяти, но и большинство периферийных устройств, таких как жесткие диски, сетевые платы и т.д.

Протокол

Протокол – это набор правил, по которым осуществляется связь между компьютерами в сети. Протокол – это соглашение или стандарт, контролирующий или разрешающий соединение, установку связи и обмен данными между оконечными компьютерами. Он определяет процедуры передачи данных, а также каналы передачи, обеспечивающие самую эффективную работу сети.

Быстрый запуск

Панель инструментов, настраиваемая для запуска программ, например Internet Explorer или отображения рабочего стола Windows одним щелчком мыши. Можно добавить любой значок на панель задач для быстрого запуска часто используемой программы.

Карта SD (Secure Digital)

Карта памяти SD – это карта флэш-памяти (энергонезависимая карта), предназначенная для мобильных устройств и являющаяся улучшенным вариантом карты MMC. Несмотря на то, что карту MMC можно вставлять в слот для карты SD, карта SD, вставленная в слот для карты MMC, распознаваться не будет.

Карта SDHC (Secure Digital High Capacity)

Это добавочная карта к карте SD, и ее емкость может составлять более 2 ГБ.

Сервер

В общем случае сервер – это компьютер, который обеспечивает общие ресурсы для пользователей сети.

Общий доступ

Установка ресурсов компьютера, например папок или принтера, для совместного использования с другими пользователями.

Папка общего доступа

Папка, которую могут использовать другие пользователи в сети.

Спящий режим

Режим питания, который позволяет компьютеру снизить потребление энергии, когда он не используется. Когда компьютер находится в спящем режиме, данные в памяти компьютера не сохраняются на жесткий диск. Если питание отключено, данные из памяти будут потеряны.

Системный файл

Файлы, которые читаются и используются операционной системой Windows. Системные файлы не следует удалять или перемещать.

TCP/IPv4

Это 4-байтная (32-битовая) схема адресов, в которой каждый байт (8 бит) отделен точкой и представлен в виде десятичного числа.

USB (Универсальная последовательная шина)

Стандарт последовательного интерфейса, разработанный для замены обычных стандартов последовательного интерфейса и PS/2. Характеристики передачи данных являются одним из стандартов интерфейса, используемых для подключения периферийных устройств к компьютеру. Эти характеристики включают в себя: USB 1.0, 1.1, 2.0 и 3.0.

Поддерживаются периферийные устройства, для которых требуется высокая скорость передачи данных, например аудио/видео устройства, дополнительные жесткие диски или дисководы CD-RW. Чем выше версия (например, USB 3.0), тем выше скорость передачи данных.

Проигрыватель Windows Media

Мультимедийная программа, включенная в операционную систему Windows. Используя данную программу, можно воспроизводить файлы мультимедиа, создавать аудио компакт-диски, прослушивать радиостанции, выполнять поиск и управление файлами мультимедиа, копировать файлы на переносные устройства и т.д.

A

AP 66

S

Samsung Recovery Solution 99

Б

Батарея 93

Беспроводная сеть 66

Г

Гнездо замка безопасности 97

Горячие клавиши 35

Д

Два экрана 50

Двойной щелчок 39

Дисковод компакт-дисков 44

З

Зарядка 93

И

Индикаторы состояния 27

К

Кабельная сеть 62

М

Меры безопасности 7

Н

Настройка BIOS 83

О

Обзор 26

П

Память 89

Пароль 86

Пароль пользователя 87

Пароль-допуск 87

Перетаскивание 39

Подключение монитора / Выход 49

Последовательность загрузки 89

Прокрутка 41

Р

Регулировка громкости 60

С

Сенсорная панель 38

Т

Технические характеристики изделия 133

У

Универсальное гнездо для карт памяти 46

Устройство записи 60

Щ

Щелчок 39

Я

Яркость ЖКД 80