

Приступая к работе
Ноутбук HP

© Hewlett-Packard Development Company, L.P., 2011

Bluetooth является товарным знаком соответствующего владельца и используется компанией Hewlett-Packard по лицензии. Microsoft и Windows являются товарными знаками корпорации Майкрософт, зарегистрированными в США. Эмблема SD является товарным знаком соответствующего владельца.

Приведенная в этом документе информация может быть изменена без уведомления. Гарантийные обязательства для продуктов и услуг HP приведены только в условиях гарантии, прилагаемых к каждому продукту и услуге. Никакие содержащиеся здесь сведения не могут рассматриваться как дополнение к этим условиям гарантии. HP не несет ответственности за технические или редакторские ошибки и упущения в данном документе.

Издание 1-е, февраль 2011

Номер документа: 635953-251

Уведомление о продукте

В этом руководстве описываются функции, которые являются общими для большинства моделей. Некоторые функции могут быть недоступны на данном компьютере.

Использование программного обеспечения

Установка, копирование, загрузка или иное использование любого программного продукта, предустановленного на этом компьютере, означает согласие с условиями лицензионного соглашения HP. Если вы не принимаете условия этого соглашения, единственным способом защиты ваших прав является возврат всего неиспользованного продукта (оборудования и программного обеспечения) в течение 14 дней с возмещением уплаченной суммы в соответствии с правилами возврата в организации, в которой был приобретен продукт.

Для получения дополнительной информации или возмещения полной стоимости компьютера обращайтесь к продавцу.

Уведомление о безопасности

- ⚠ **ВНИМАНИЕ!** Во избежание возможных ожогов или перегрева компьютера при работе не держите компьютер на коленях и не закрывайте вентиляционные отверстия. Используйте компьютер только на твердой ровной поверхности. Не допускайте перекрытия воздушного потока жесткими поверхностями, такими как корпус стоящего рядом принтера, или мягкими предметами, такими как подушки, ковры с ворсом или предметы одежды. Кроме того, при работе не допускайте соприкосновения адаптера переменного тока с кожей или мягкими предметами, такими как подушки, ковры или предметы одежды. Компьютер и адаптер питания удовлетворяют требованиям к допустимой для пользователей температуре поверхности, определенным международным стандартом безопасности оборудования, используемого в сфере информационных технологий (IEC 60950).
-

Содержание

1 Добро пожаловать

Поиск сведений	2
----------------------	---

2 Знакомство с компьютером

Вид сверху	4
Сенсорная панель	4
Индикаторы	6
Кнопки	7
Клавиши	8
Вид спереди	9
Вид справа	9
Вид слева	10
Экран	12
Вид снизу	13

3 Работа в сети

Выбор поставщика услуг Интернета	15
Подключение к беспроводной сети	15
Подключение к существующей беспроводной локальной сети	16
Настройка новой беспроводной локальной сети	16
Настройка беспроводного маршрутизатора	16
Защита беспроводной локальной сети	17

4 Клавиатура и указывающие устройства

Использование клавиатуры	18
Использование клавиш действий	18
Использование цифровых панелей	20
Использование интегрированной цифровой панели	20
Использование указывающих устройств	21
Установка параметров указывающих устройств	21
Использование сенсорной панели	21
Включение и выключение сенсорной панели	21
Перемещение	22
Выбор	22

Использование жестов сенсорной панели	23
Прокрутка	24
Сжатие/растяжение	24
Вращение	25
5 Обслуживание	
Установка и извлечение батареи	26
Замена жесткого диска	27
Извлечение жесткого диска	28
Установка жесткого диска	30
Добавление или замена модулей памяти	31
Обновление программного обеспечения и драйверов	34
Очистка компьютера	35
Очистка экрана	35
Очистка сенсорной панели и клавиатуры	35
6 Резервное копирование и восстановление	
Восстановление	37
Создание носителя для восстановления	37
Выполнение восстановления системы	38
Восстановление с помощью специального раздела восстановления (только на некоторых моделях)	38
Восстановление с помощью носителя восстановления	39
Изменение порядка загрузки компьютера	39
Резервное копирование и восстановление информации	40
Использование функции архивации и восстановления Windows	41
Использование точек восстановления системы Windows	41
Когда создавать точки восстановления	41
Создание точки восстановления системы	41
Возврат к более ранней дате и времени	42
7 Служба поддержки клиентов	
Обращение в службу поддержки клиентов	43
Наклейки	44
8 Технические характеристики	
Входное питание	45
Рабочая среда	46
Указатель	47

1 Добро пожаловать

Данная глава содержит следующие разделы.

- [Поиск сведений](#)

После настройки и регистрации компьютера важно выполнить следующие действия.

- **Подключение к Интернету.** Настройка проводной или беспроводной сети для подключения к Интернету. Дополнительные сведения см. в разделе [Работа в сети на стр. 14](#).
- **Обновление антивирусной программы.** Защита компьютера от повреждений, вызванных вирусами. Эта программа предустановлена на компьютере и имеет ограниченную подписку на получение бесплатных обновлений. Дополнительные сведения см. в документе *Справочное руководство по ноутбуку HP*. Сведения о доступе к этому руководству см. в разделе [Поиск сведений на стр. 2](#).
- **Знакомство с компьютером.** Получение сведений о функциях компьютера. Дополнительную информацию см. в разделах [Знакомство с компьютером на стр. 4](#) и [Клавиатура и указывающие устройства на стр. 18](#).
- **Создание дисков восстановления или флэш-накопителя восстановления.** Подготовка к восстановлению исходного (установленного производителем) состояния операционной системы и программного обеспечения в случае нестабильной работы или сбоя системы. Инструкции см. в разделе [Резервное копирование и восстановление на стр. 36](#).
- **Поиск установленных программ.** Просмотр списка предустановленных на компьютере программ. Выберите **Пуск > Все программы**. Для получения сведений об использовании прилагаемого к компьютеру программного обеспечения см. инструкции производителя, которые могут поставляться вместе с программным обеспечением или доступны на веб-сайте производителя.

Поиск сведений

Компьютер поставляется с несколькими ресурсами, предназначенными для помощи в выполнении различных задач.

Ресурсы	Сведения
<p>Постер <i>Быстрая настройка</i></p>	<ul style="list-style-type: none">• Настройка компьютера• Помощь в определении компонентов компьютера
<p><i>Приступая к работе</i></p> <p>Чтобы получить доступ к этому руководству, выполните указанные ниже действия.</p> <p>Выберите Пуск > Справка и поддержка > Руководства пользователя.</p> <p>– или –</p> <p>Выберите Пуск > Все программы > HP > Документация HP.</p>	<ul style="list-style-type: none">• Функциональные возможности компьютера• Подключение к беспроводной сети• Использование клавиатуры и указывающих устройств• Замена жесткого диска и модулей памяти• Выполнение резервного копирования и восстановления• Обращение в службу технической поддержки• Технические характеристики компьютера
<p><i>Справочное руководство по ноутбуку HP</i></p> <p>Чтобы получить доступ к этому руководству, выполните указанные ниже действия.</p> <p>Выберите Пуск > Справка и поддержка > Руководства пользователя.</p> <p>– или –</p> <p>Выберите Пуск > Все программы > HP > Документация HP.</p>	<ul style="list-style-type: none">• Функции управления электропитанием• Увеличение времени работы от батареи• Использование мультимедийных функций компьютера• Защита компьютера• Уход за компьютером• Обновление программного обеспечения
<p>Справка и поддержка</p> <p>Чтобы перейти к справке и поддержке, выберите Пуск > Справка и поддержка.</p> <p>ПРИМЕЧАНИЕ. Чтобы получить поддержку в конкретной стране/регионе, посетите веб-сайт http://www.hp.com/support, выберите страну/регион и следуйте инструкциям на экране.</p>	<ul style="list-style-type: none">• Сведения об операционной системе• Обновление программ, драйверов и BIOS• Средства устранения неполадок• Доступ к технической поддержке
<p><i>Уведомления о соответствии нормам, требованиям к безопасности и охране окружающей среды</i></p> <p>Чтобы получить доступ к этому руководству, выполните указанные ниже действия.</p> <p>Выберите Пуск > Справка и поддержка > Руководства пользователя.</p> <p>– или –</p> <p>Выберите Пуск > Все программы > HP > Документация HP.</p>	<ul style="list-style-type: none">• Сведения о безопасности и соответствии нормам• Сведения об утилизации батареи

Ресурсы	Сведения
<p><i>Руководство по безопасной и комфортной работе</i></p> <p>Для перехода к этому руководству выполните следующие действия.</p> <p>Выберите Пуск > Справка и поддержка > Руководства пользователя.</p> <p>– или –</p> <p>Выберите Пуск > Все программы > HP > Документация HP.</p> <p>– или –</p> <p>Перейдите по адресу http://www.hp.com/ergo.</p>	<ul style="list-style-type: none"> • Правильное размещение компьютера, организация рабочего места, меры по защите здоровья и правила работы с компьютером • Сведения по технике безопасности при работе с электрическими и механическими устройствами
<p>Буклет <i>Worldwide Telephone Numbers</i> (Номера телефонов по всему миру)</p> <p>Этот буклет поставляется вместе с компьютером.</p>	<p>Номера телефонов службы поддержки HP</p>
<p>Веб-сайт HP</p> <p>Этот веб-сайт доступен по адресу http://www.hp.com/support.</p>	<ul style="list-style-type: none"> • Сведения о поддержке • Заказ запасных частей и поиск дополнительной справочной информации • Обновление программ, драйверов и BIOS • Аксессуары, доступные для устройства
<p><i>Ограниченная гарантия*</i></p> <p>Для перехода к гарантии выполните следующие действия.</p> <p>Выберите Пуск > Справка и поддержка > Руководства пользователя > Просмотреть сведения о гарантии.</p> <p>– или –</p> <p>Выберите Пуск > Все программы > HP > Документация HP > Просмотреть сведения о гарантии.</p> <p>– или –</p> <p>Перейдите по адресу http://www.hp.com/go/orderdocuments.</p>	<p>Сведения о гарантии</p>
<p>* Условия применимой ограниченной гарантии HP можно найти в электронных руководствах на компьютере и/или на прилагаемом DVD- или компакт-диске. Для некоторых стран/регионов в комплект поставки может входить печатная версия ограниченной гарантии HP. В странах/регионах, где гарантия не предоставляется в печатном виде, можно заказать печатную копию гарантии на веб-сайте http://www.hp.com/go/orderdocuments или по почте, написав в HP письмо по адресу:</p>	
<ul style="list-style-type: none"> • Северная Америка: Hewlett-Packard, MS POD, 11311 Chinden Blvd, Boise, ID 83714, USA • Европа, Ближний Восток, Африка: Hewlett-Packard, POD, Via G. Di Vittorio, 9, 20063, Cernusco s/Naviglio (MI), Italy • Азиатско-Тихоокеанский регион: Hewlett-Packard, POD, P.O. Box 200, Alexandra Post Office, Singapore, 911507 	
<p>В письме должны быть указаны номер продукта, гарантийный срок (сведения о нем находятся на наклейке с серийным номером), имя и почтовый адрес.</p>	

2 Знакомство с компьютером

Данная глава содержит следующие разделы.

- [Вид сверху](#)
- [Вид спереди](#)
- [Вид справа](#)
- [Вид слева](#)
- [Экран](#)
- [Вид снизу](#)

Вид сверху

Сенсорная панель

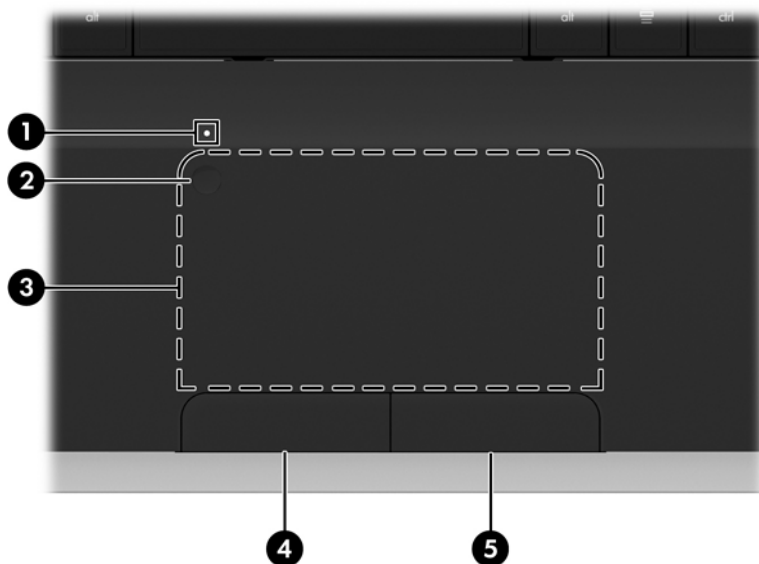



Компонент	Описание
(1)	Индикатор сенсорной панели <ul style="list-style-type: none">• Желтый — сенсорная панель выключена.• Не светится — сенсорная панель включена.

Компонент	Описание
(2) Кнопка включения/выключения сенсорной панели	Включение и выключение сенсорной панели. Для включения или выключения сенсорной панели быстро дважды коснитесь этой кнопки.
(3) Зона сенсорной панели	Перемещение указателя, выбор и запуск объектов на экране.
(4) Левая кнопка сенсорной панели	Выполняет функцию левой кнопки мыши.
(5) Правая кнопка сенсорной панели	Выполняет функцию правой кнопки мыши.

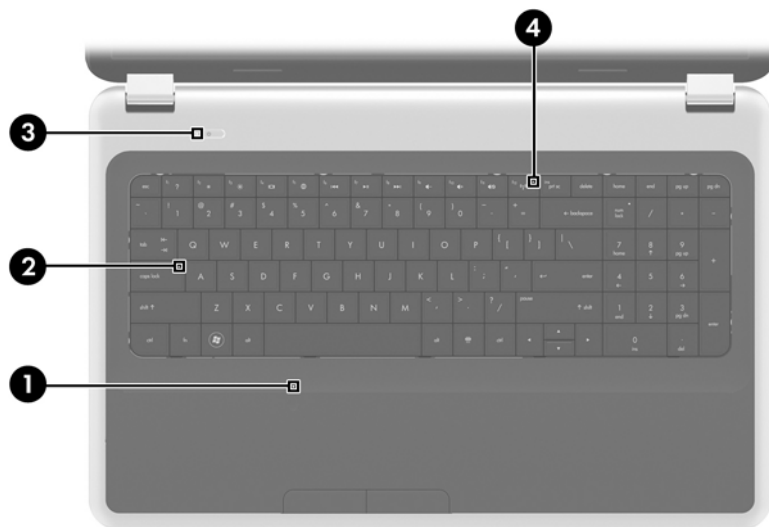
Индикаторы



Компонент	Описание
(1) Индикатор сенсорной панели	<ul style="list-style-type: none">Желтый — сенсорная панель выключена.Не светится — сенсорная панель включена.
(2) Индикатор caps lock	<ul style="list-style-type: none">Белый — включен верхний регистр.Не светится — выключен верхний регистр.
(3)  Индикатор питания	<ul style="list-style-type: none">Белый — компьютер включен.Мигающий белый — компьютер находится в спящем режиме.Не светится — компьютер выключен или находится в режиме гибернации.
(4)  Индикатор беспроводной связи	<ul style="list-style-type: none">Белый — встроенное устройство беспроводной связи, например устройство беспроводной ЛВС и/или устройство Bluetooth®, включено.Желтый — все устройства беспроводной связи выключены.



Кнопки

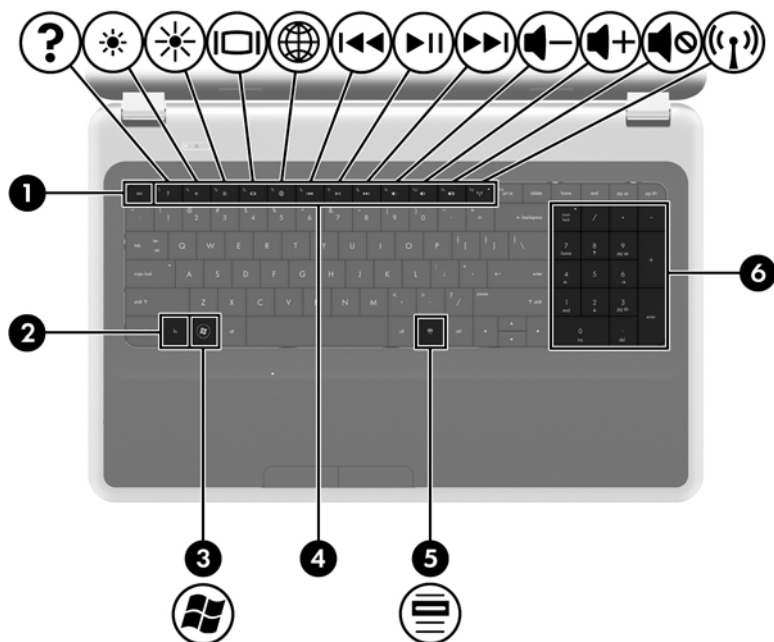

Компонент	Описание
 Кнопка питания	<ul style="list-style-type: none">• Если компьютер выключен, нажмите эту кнопку для включения компьютера.• Если компьютер включен, нажмите и отпустите эту кнопку для перевода компьютера в режим сна.• Если компьютер находится в режиме сна, нажмите и сразу отпустите кнопку для выхода из режима сна.• Если компьютер находится в режиме гибернации, нажмите и сразу отпустите кнопку для выхода из режима гибернации. <p>Если компьютер не отвечает и не удается выполнить процедуры выключения Windows®, для выключения компьютера нажмите и удерживайте кнопку питания не менее 5 секунд.</p> <p>Для получения дополнительных сведений о параметрах питания выберите Пуск > Панель управления > Система и безопасность > Электропитание или см. <i>Справочное руководство по ноутбуку HP</i>.</p>

Клавиши



Компонент	Описание
(1) Клавиша <code>esc</code>	При нажатии одновременно с клавишей <code>fn</code> отображаются сведения о системе.
(2) Клавиша <code>fn</code>	При нажатии одновременно с клавишей <code>esc</code> отображаются сведения о системе.
(3)  Клавиша Windows	Отображается меню «Пуск» Windows.
(4) Функциональные клавиши	Выполнение часто используемых системных функций.
(5)  Клавиша контекстного меню Windows	Отображение контекстного меню для элемента, на который наведен указатель.
(6) Интегрированная цифровая панель клавиатуры	Может использоваться как внешняя цифровая панель клавиатуры.

Вид спереди



Компонент	Описание
Динамики (2)	Воспроизведение звука.



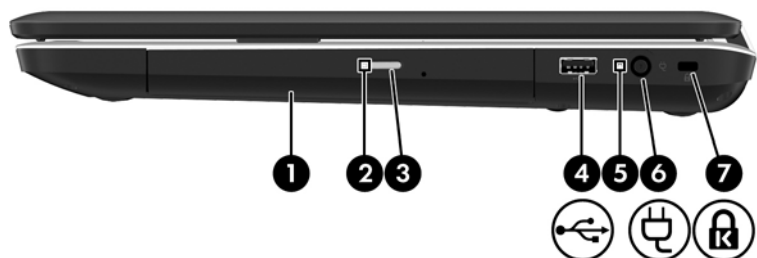



Вид справа

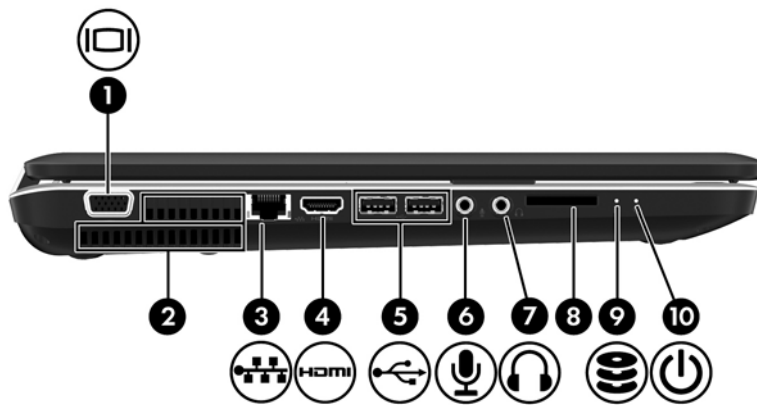

Компонент	Описание
(1)	Оптический дисковод Чтение и запись оптических дисков.
(2)	Индикатор оптического дисковода Мигает — обращение к оптическому дисководу.
(3)	Кнопка извлечения диска из оптического дисковода Открывает лоток оптического дисковода.
(4) 	Порт USB Подключение дополнительного устройства USB.
(5)	Индикатор адаптера переменного тока <ul style="list-style-type: none">Белый — компьютер подключен к внешнему источнику питания, батарея заряжена полностью.Мигающий белый — батарея имеет низкий уровень заряда.Желтый — батарея заряжается.
(6) 	Разъем питания Подключение адаптера переменного тока.
(7) 	Гнездо защитного тросика Крепление дополнительного защитного тросика. ПРИМЕЧАНИЕ. Защитный тросик — это средство защиты, однако он не сможет помешать ненадлежащему использованию или краже компьютера.

Вид слева



Компонент	Описание
(1) 	<p>Порт внешнего монитора</p> <p>Подключение внешнего монитора VGA или проектора.</p>
(2)	<p>Вентиляционные отверстия (2)</p> <p>Обеспечение воздушного потока для охлаждения внутренних компонентов.</p> <p>ПРИМЕЧАНИЕ. Вентилятор компьютера запускается автоматически для охлаждения внутренних компонентов и предотвращения перегрева. Во время обычной работы компьютера внутренний вентилятор может включаться и выключаться, это не является неисправностью.</p>
(3) 	<p>Разъем RJ-45 (сеть)</p> <p>Подключение кабеля локальной сети.</p>
(4) 	<p>Порт HDMI</p> <p>Порт HDMI предназначен для подключения к компьютеру дополнительной видео- или аудиоаппаратуры, например телевизора высокой четкости или любого другого совместимого цифрового или звукового компонента.</p>
(5) 	<p>Порты USB (2)</p> <p>Подключение дополнительных устройств USB.</p>
(6) 	<p>Разъем аудиовхода (для микрофона)</p> <p>Подключение дополнительной компьютерной гарнитуры с микрофоном, стереофонического или монофонического микрофона.</p>
(7) 	<p>Разъем аудиовыхода (для наушников)</p> <p>Воспроизведение звука при подключении дополнительных стереодинамиков с внешним питанием, обычных или вставных наушников, гарнитуры или телевизионной акустической системы.</p> <p>ВНИМАНИЕ! Перед тем, как надеть обычные наушники, вставные наушники или гарнитуру, во избежание повреждения слуха уменьшите громкость. Для получения дополнительных сведений о безопасности см. <i>Уведомления о соответствии нормам, требованиям к безопасности и охране окружающей среды.</i></p>

Компонент	Описание
(8) Гнездо для цифровых карт памяти	Поддерживает следующие форматы цифровых карт памяти. <ul style="list-style-type: none">• MultiMediaCard• Secure Digital (SD)• Secure Digital High Capacity (SDHC)
(9)  Индикатор дисковвода	Мигающий белый — обращение к жесткому диску.
(10)  Индикатор питания	<ul style="list-style-type: none">• Белый — компьютер включен.• Мигающий белый — компьютер находится в спящем режиме.• Не светится — компьютер выключен или находится в режиме гибернации.

Экран

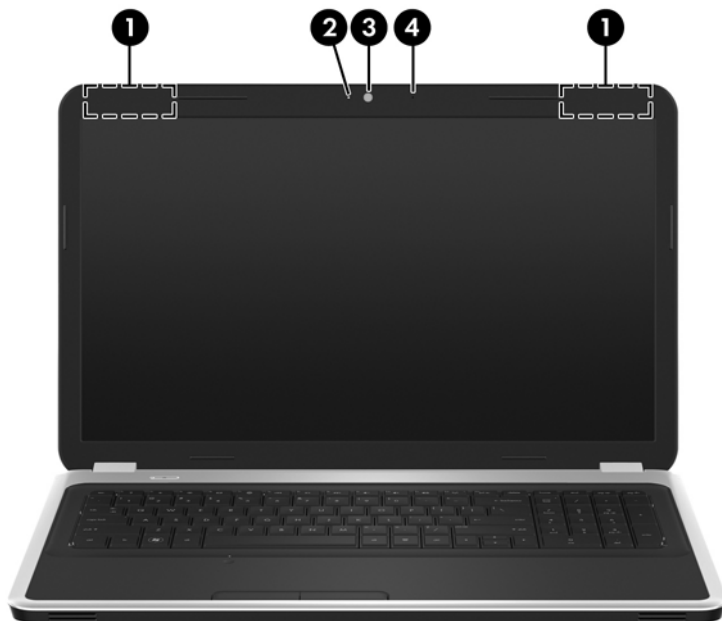



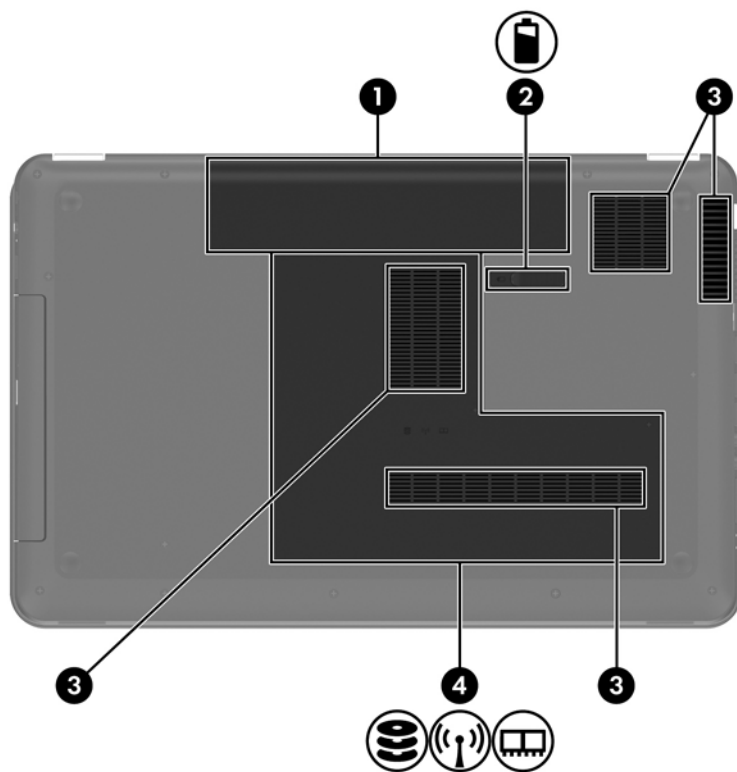

Компонент	Описание
(1) Антенны беспроводной ЛВС (2)*	Отправка и получение радиосигналов для связи с другими беспроводными ЛВС.
(2) Индикатор веб-камеры	Светится — веб-камера используется.
(3) Веб-камера	Запись видео и съемка фотографий. Для использования веб-камеры выберите Пуск > Все программы > CyberLink YouCam .
(4) Внутренний микрофон	Запись звука.

*Антенны не видны снаружи компьютера. Для обеспечения оптимальной передачи данных в непосредственной близости от антенн не должно быть никаких препятствий. Сведения о соответствии стандартам беспроводной связи см. в документе *Уведомления о соответствии нормам, требованиям к безопасности и охране окружающей среды* в разделе, применимом к данной стране/региону. Эти уведомления доступны в центре справки и поддержки.

Вид снизу



Компонент	Описание
(1)	Отсек для батареи Предназначен для установки батареи.
(2) 	Фиксатор батареи Используется для извлечения батареи из отсека.
(3)	Вентиляционные отверстия (4) Обеспечение воздушного потока для охлаждения внутренних компонентов. ПРИМЕЧАНИЕ. Вентилятор компьютера запускается автоматически для охлаждения внутренних компонентов и предотвращения перегрева. Во время обычной работы компьютера внутренний вентилятор может включаться и выключаться, это не является неисправностью.
(4)   	Отсек для жесткого диска Содержит жесткий диск, гнезда для модулей памяти и модуль беспроводной сети. ПРЕДУПРЕЖДЕНИЕ. Во избежание сбоя системы используйте только модули беспроводной связи, которые официально разрешены для применения в компьютерах полномочными государственными органами, регламентирующими использование беспроводных устройств. Если после замены модуля появляется предупреждающее сообщение, извлеките модуль для восстановления работоспособности системы и затем обратитесь в службу технической поддержки с помощью раздела «Справка и поддержка».

3 Работа в сети

Данная глава содержит следующие разделы.

- [Выбор поставщика услуг Интернета](#)
- [Подключение к беспроводной сети](#)

 **ПРИМЕЧАНИЕ.** Функции программного обеспечения и оборудования для работы в Интернете зависят от модели компьютера и вашего местоположения.

Компьютер может поддерживать один или оба следующих типа доступа в Интернет.

- Беспроводной доступ. Для мобильного подключения к Интернету можно использовать беспроводное подключение. См. раздел [Подключение к существующей беспроводной локальной сети на стр. 16](#) или [Настройка новой беспроводной локальной сети на стр. 16](#).
- Проводной доступ. Подключение к Интернету с помощью проводной сети. Дополнительные сведения о подключении к проводной сети содержит *Справочное руководство по ноутбуку HP*.

Выбор поставщика услуг Интернета

Прежде чем подключиться к Интернету, необходимо получить учетную запись у поставщика услуг Интернета. Обратитесь к местному поставщику услуг Интернета и приобретите услугу доступа к Интернету и модем. Поставщик услуг Интернета поможет вам настроить модем, подключить кабель локальной сети к компьютеру с возможностью беспроводного доступа и проверить доступ к Интернету.

 **ПРИМЕЧАНИЕ.** Поставщик услуг Интернета выдаст вам идентификатор пользователя и пароль для доступа к Интернету. Запишите эти сведения и храните их в надежном месте.

Приведенные ниже инструкции помогут создать новую учетную запись Интернета или настроить компьютер для использования существующей учетной записи.

- **Internet Services & Offers (доступна в некоторых странах/регионах).** Эта служебная программа поможет зарегистрировать новую учетную запись Интернета или настроить компьютер для использования существующей учетной записи. Для перехода к этой программе выберите **Пуск > Все программы > Online Services (Интернет-службы) > Интернет**.
- **Значки поставщика услуг Интернета (доступны в некоторых странах/регионах).** Эти значки могут отображаться отдельно на рабочем столе Windows или все вместе в папке Online Services (Интернет-службы) на рабочем столе. Для настройки новой учетной записи Интернета или настройки компьютера для использования существующей учетной записи дважды щелкните значок, затем следуйте инструкциям на экране.
- **Мастер подключения к Интернету (Windows).** Мастер подключения к Интернету (Windows) можно использовать для подключения к Интернету в следующих ситуациях.
 - Уже есть учетная запись поставщика услуг Интернета.
 - Учетной записи нет и требуется выбрать поставщика услуг Интернета из списка, предусмотренного мастером (список поставщиков услуг Интернета доступен не во всех странах/регионах).
 - Поставщика услуг Интернета нет в списке, но он предоставил IP-адрес и параметры POP3 и SMTP.

Для доступа к мастеру подключения к Интернету (Windows) и инструкциям по его использованию выберите **Пуск > Панель управления > Сеть и Интернет > Центр управления сетями и общим доступом**.

 **ПРИМЕЧАНИЕ.** Если при использовании мастера появляется сообщение о необходимости выбора между включением или выключением брандмауэра Windows, выберите включение брандмауэра.

Подключение к беспроводной сети

Технология беспроводной связи обеспечивает передачу данных по радиоканалу, а не по проводам. Компьютер может иметь одно или несколько перечисленных далее устройств беспроводной связи.

- Устройство беспроводной ЛВС (WLAN)
- Модуль высокоскоростной мобильной связи HP, устройство беспроводной глобальной сети
- Устройство Bluetooth

Для получения дополнительных сведений о технологии беспроводной связи и подключении к беспроводной сети см. *Справочное руководство по ноутбуку HP*, а также информацию и веб-сайты, ссылки на которые содержатся в центре справки и поддержки.

Подключение к существующей беспроводной локальной сети

1. Включите компьютер.
2. Убедитесь, что устройство беспроводной локальной сети включено.
3. Щелкните значок сети в области уведомлений в правом углу панели задач.
4. Выберите сеть для подключения.
5. Нажмите кнопку **Подключить**.
6. При необходимости введите ключ безопасности.

Настройка новой беспроводной локальной сети

Необходимое оборудование:

- Широкополосный модем (DSL или кабельный) **(1)** и услуги высокоскоростного доступа к Интернету, приобретаемые у поставщика услуг Интернета
- Беспроводной маршрутизатор (приобретается отдельно) **(2)**
- Компьютер с беспроводной связью **(3)**

 **ПРИМЕЧАНИЕ.** Некоторые модемы имеют встроенный беспроводной маршрутизатор. Обратитесь к поставщику услуг Интернета, чтобы определить тип используемого модема.

На рисунке показан пример готовой конфигурации беспроводной сети, подключенной к Интернету. По мере расширения сети к ней можно подключать дополнительные компьютеры с возможностью проводной и беспроводной связи для получения доступа в Интернет.



Настройка беспроводного маршрутизатора

Для получения информации о настройке беспроводной локальной сети см. сведения, предоставленные производителем маршрутизатора и поставщиком услуг Интернета.

В операционной системе Windows также предусмотрены средства настройки новой беспроводной сети. Чтобы использовать средства Windows для настройки сети, выберите **Пуск > Панель управления > Сеть и Интернет > Центр управления сетями и общим доступом > Создание и настройка нового подключения или сети > Создание и настройка новой сети**. Далее следуйте указаниям на экране.

 **ПРИМЕЧАНИЕ.** Рекомендуется сначала подсоединить новый компьютер с беспроводной связью к маршрутизатору с помощью кабеля локальной сети, прилагаемого к маршрутизатору. После того, как будет выполнено подключение компьютера к Интернету, можно отсоединить кабель и использовать доступ в Интернет по беспроводной сети.

Защита беспроводной локальной сети

При настройке беспроводной локальной сети или доступе к существующей беспроводной сети всегда включайте функции безопасности для защиты сети от несанкционированного доступа.

Дополнительные сведения о защите беспроводной локальной сети содержит *Справочное руководство по ноутбуку HP*.

4 Клавиатура и указывающие устройства

Данная глава содержит следующие разделы.

- [Использование клавиатуры](#)
- [Использование указывающих устройств](#)

Использование клавиатуры



Использование клавиш действий









Клавиши действий — это клавиши в верхней части клавиатуры, которым можно назначить определенные действия.

Значки на клавишах **f1** — **f12** обозначают функции клавиш действий. Для использования клавиши действия нажмите и удерживайте эту клавишу, чтобы активизировать назначенную функцию.

 **ПРИМЕЧАНИЕ.** Функция использования клавиш действий включена по умолчанию. Эту функцию можно отключить в программе Setup Utility. Если эта функция отключена с помощью программы Setup Utility, для активизации назначенной функции необходимо нажать клавишу **fn** и клавишу действия.



Значок	Действие	Описание
	Справка и поддержка	Доступ к справке и поддержке. Центр справки и поддержки содержит руководства, ответы на вопросы и обновления программного обеспечения.
	Уменьшение яркости экрана	Уменьшение уровня яркости экрана.
	Увеличение яркости экрана	Увеличение уровня яркости экрана.

Значок	Действие	Описание
	Переключение изображения на экране	<p>Переключение изображения с одного экрана, подключенного к компьютеру, на другой. Например, если к компьютеру подключен внешний монитор, при нажатии этой клавиши изображение будет попеременно отображаться на экране компьютера, на внешнем мониторе и на обоих устройствах одновременно.</p> <p>Большинство внешних мониторов получают от компьютера видеосигнал в формате внешнего VGA. Клавиша переключения изображения на экране служит также для переключения вывода изображения на другие устройства, которые получают видеосигнал с компьютера.</p>
	Веб-браузер	<p>Запуск веб-браузера.</p> <p>ПРИМЕЧАНИЕ. До настройки Интернета или сетевых служб клавиша веб-браузера используется для запуска мастера подключения к Интернету.</p>
	Предыдущая	Воспроизведение предыдущей дорожки звукового компакт-диска или раздела диска DVD или BD.
	Воспроизведение/Пауза	Запуск, приостановка или возобновление воспроизведения звукового компакт-диска, диска DVD или BD.
	Следующая	Воспроизведение следующей дорожки звукового компакт-диска или раздела диска DVD или BD.
	Уменьшение громкости	Уменьшение громкости динамика.
	Увеличение громкости	Увеличение громкости динамика.
	Отключение звука	Отключение и включение звука динамика.
	Беспроводная связь	<p>Включение или выключение беспроводной связи.</p> <p>ПРИМЕЧАНИЕ. Эта клавиша не позволяет установить беспроводное подключение. Для установки беспроводного подключения сначала необходимо настроить беспроводную сеть.</p>

Использование цифровых панелей

Компьютер имеет встроенную цифровую панель. Кроме того, поддерживается дополнительная внешняя цифровая панель и дополнительная внешняя клавиатура с цифровой панелью.

Использование интегрированной цифровой панели



Компонент	Описание
(1) Клавиша num lk	Переключение режима работы интегрированной цифровой панели клавиатуры между режимом управления курсором и вводом цифр. ПРИМЕЧАНИЕ. При включении компьютера будет восстановлен тот режим работы интегрированной клавиатуры, который был активен при выключении компьютера.
(2) Индикатор Num Lock	<ul style="list-style-type: none">Светится — режим ввода цифр.Не светится — режим управления курсором.
(3) Встроенная цифровая панель	Может использоваться как внешняя цифровая панель.

Использование указывающих устройств

 **ПРИМЕЧАНИЕ.** Кроме указывающих устройств, прилагаемых к компьютеру, также можно использовать внешнюю мышь USB (приобретается отдельно), подключив ее к одному из портов USB на компьютере.

Установка параметров указывающих устройств

При помощи свойств мыши в операционной системе Windows® настройте параметры указывающих устройств, например назначение кнопок, скорость щелчка и параметры указателя.

Для перехода к свойствам мыши выберите **Пуск > Устройства и принтеры**. Затем щелкните правой кнопкой мыши устройство, представляющее используемый компьютер, и выберите **Параметры мыши**.

Использование сенсорной панели

Для перемещения указателя проведите одним пальцем по сенсорной панели в направлении необходимого перемещения указателя. Используйте левую и правую кнопки сенсорной панели как соответствующие кнопки мыши.

Включение и выключение сенсорной панели

Чтобы выключить или включить сенсорную панель, быстро дважды коснитесь кнопки включения/выключения сенсорной панели.

 **ПРИМЕЧАНИЕ.** Если индикатор сенсорной панели не светится, сенсорная панель включена.

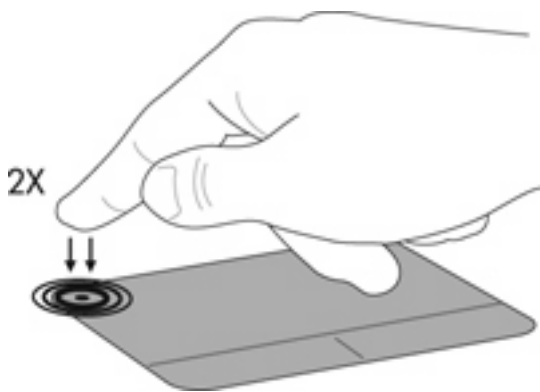

Перемещение

Для перемещения указателя проведите одним пальцем по сенсорной панели в направлении необходимого перемещения указателя.

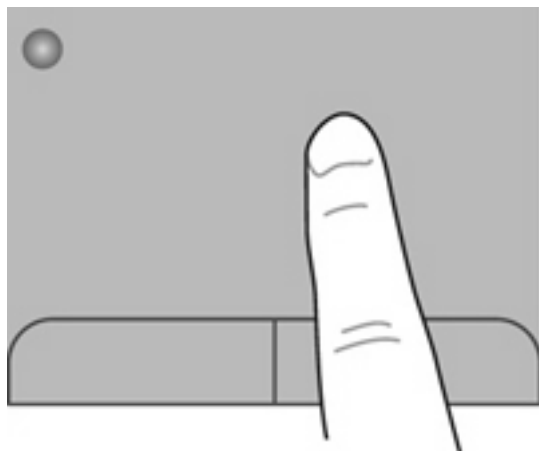

Выбор

Используйте левую и правую кнопки сенсорной панели как соответствующие кнопки внешней мыши.

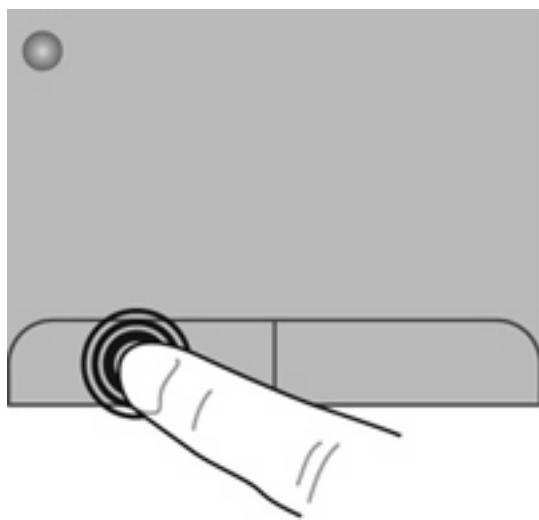

Использование жестов сенсорной панели

Сенсорная панель поддерживает различные жесты. Для использования жестов сенсорной панели поместите на нее одновременно два пальца.

 **ПРИМЕЧАНИЕ.** В некоторых программах жесты сенсорной панели могут не поддерживаться.

Чтобы просмотреть демонстрацию жеста, выполните указанные ниже действия.

1. Щелкните правой кнопкой мыши значок **Synaptics**  в области уведомлений в правом углу панели задач и выберите **Свойства сенсорной панели**.

2. Щелкните жест, чтобы запустить демонстрацию.

Включение и отключение жестов сенсорной панели выполняется следующим образом.

1. Щелкните правой кнопкой мыши значок **Synaptics**  в области уведомлений в правом углу панели задач и выберите **Свойства сенсорной панели**.

2. Выберите жест, который необходимо включить или выключить.

3. Щелкните **Применить**, затем — **ОК**.

Прокрутка

Прокрутка используется для перемещения вверх и вниз по странице или изображению. Для выполнения прокрутки поместите два пальца (немного разведенные) на сенсорную панель, а затем проведите ими по панели вверх, вниз, влево или вправо.

 **ПРИМЕЧАНИЕ.** Скорость прокрутки зависит от скорости пальца.

ПРИМЕЧАНИЕ. Прокрутка двумя пальцами включена по умолчанию.

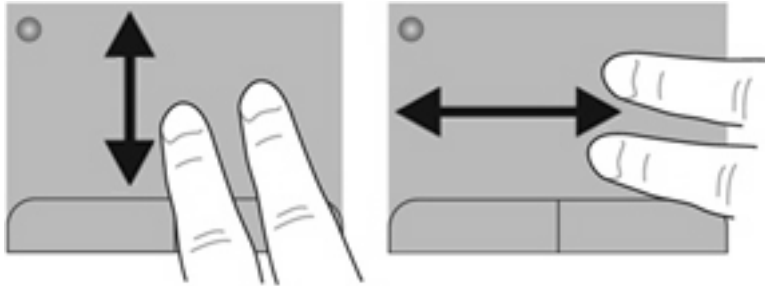

Сжатие/растяжение

Жест сжатия позволяет изменять масштаб изображений и текста.

- Для увеличения изображения коснитесь сенсорной панели двумя соединенными пальцами и разведите их в стороны.
- Для уменьшения изображения коснитесь сенсорной панели двумя разведенными пальцами и сдвиньте их друг к другу.

 **ПРИМЕЧАНИЕ.** Жесты сжатия и растяжения включены производителем.

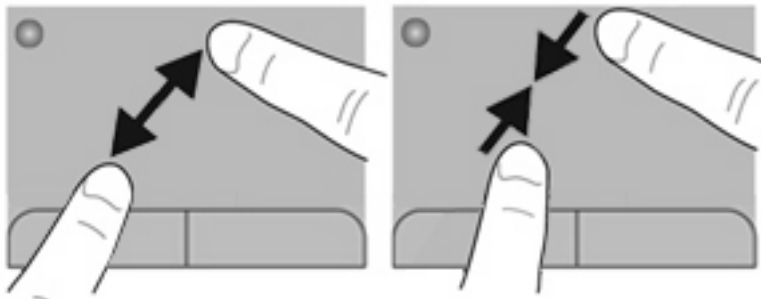

Вращение

Вращение позволяет вращать такие элементы, как фотографии и страницы. Для выполнения жеста вращения поместите указательный палец левой руки в зону сенсорной панели. Переместите правый указательный палец вокруг прижатого пальца из положения «двенадцать часов» в положение «три часа». Для обратного вращения переместите правый указательный палец из положения «три часа» в положение «двенадцать часов».

 **ПРИМЕЧАНИЕ.** Жест вращения отключен производителем.

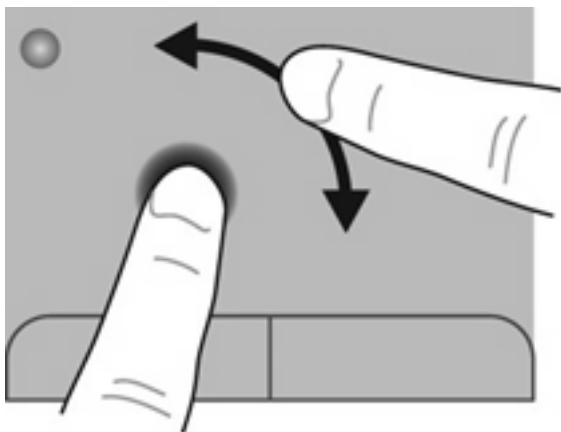

5 Обслуживание

Данная глава содержит следующие разделы.

- [Установка и извлечение батареи](#)
- [Замена жесткого диска](#)
- [Добавление или замена модулей памяти](#)
- [Обновление программного обеспечения и драйверов](#)
- [Очистка компьютера](#)

Установка и извлечение батареи

 **ПРИМЕЧАНИЕ.** Дополнительные сведения об использовании батареи содержит *Справочное руководство по ноутбуку HP*.

Чтобы установить батарею, выполните следующие действия.

- ▲ Вставьте батарею (1) в отсек и поверните ее вниз (2), чтобы она была установлена полностью.

Фиксатор батареи автоматически блокирует ее на месте.

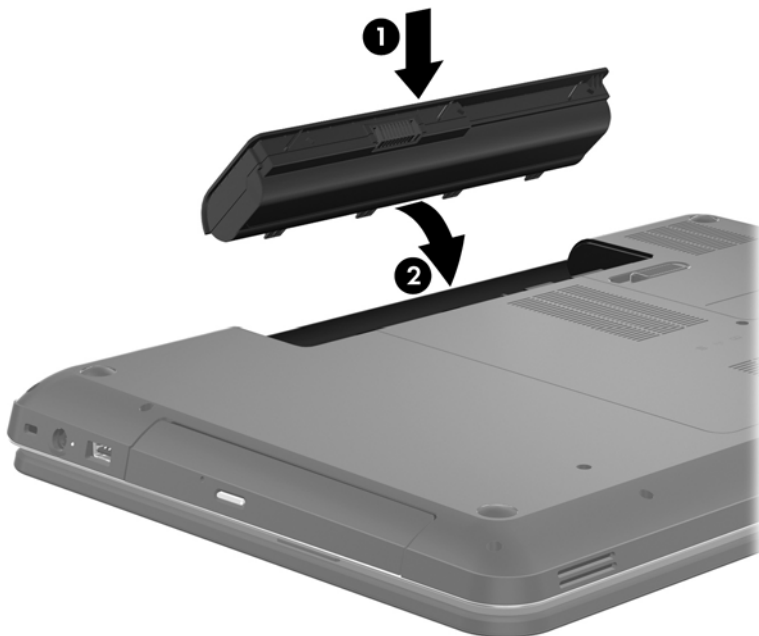

Для извлечения батареи выполните следующие действия.

△ **ПРЕДУПРЕЖДЕНИЕ.** Если батарея является единственным источником питания компьютера, ее извлечение может привести к потере данных. Во избежание потери данных перед извлечением батареи необходимо сохранить все данные и перевести компьютер в режим гибернации или выключить его с помощью операционной системы.

1. Сдвиньте фиксатор (1) батареи, чтобы извлечь ее.
2. Приподнимите (2) и извлеките батарею (3).

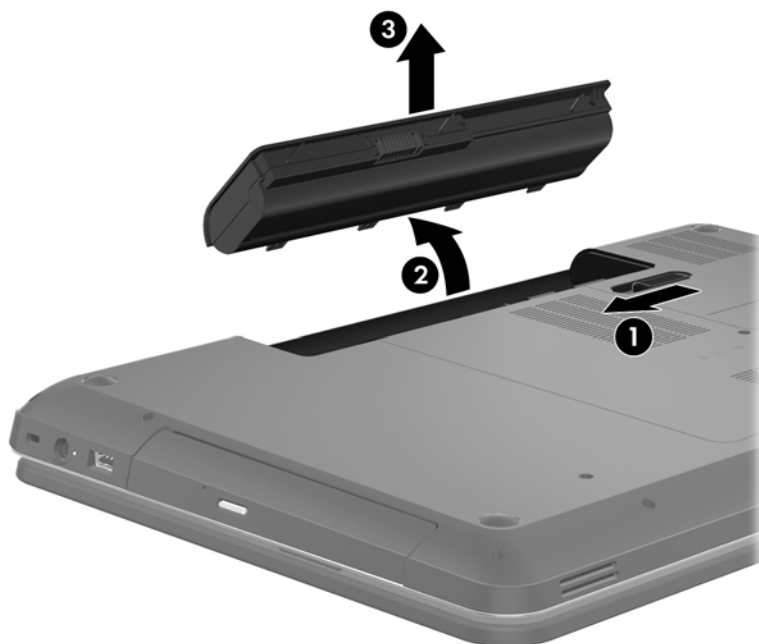

Замена жесткого диска

△ **ПРЕДУПРЕЖДЕНИЕ.** Для предотвращения потери данных и «зависания» системы выполните следующие действия.

Перед извлечением жесткого диска из отсека выключите компьютер. Не извлекайте жесткий диск, если компьютер включен, находится в режиме сна или гибернации.

Если нет уверенности, выключен компьютер или находится в режиме гибернации, включите его, нажав кнопку питания. Затем выключите компьютер с помощью операционной системы.

Извлечение жесткого диска

1. Сохраните данные и выключите компьютер.
2. Отсоедините от компьютера все внешние устройства.
3. Отсоедините кабель питания от розетки и извлеките батарею.
4. Выверните 2 винта крышки жесткого диска (1).
5. Снимите крышку жесткого диска (2).



6. Аккуратно потяните за пластиковый выступ (1) на кабеле жесткого диска, чтобы отсоединить его от системной платы.

7. Поднимите жесткий диск (2) и извлеките его из отсека для жесткого диска.

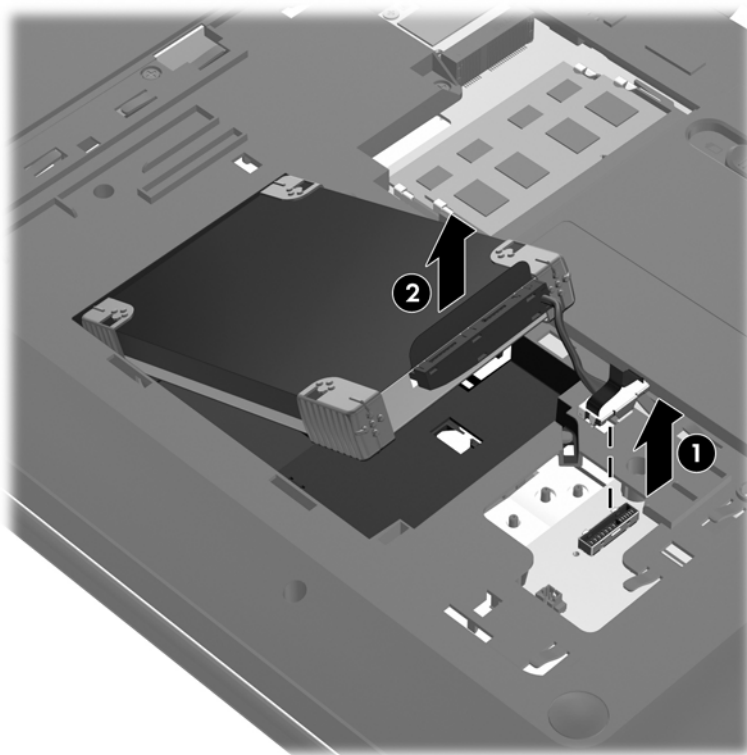

Установка жесткого диска

1. Вставьте жесткий диск в отсек (1).
2. Подсоедините кабель жесткого диска (2) к разъему для жесткого диска на системной плате.

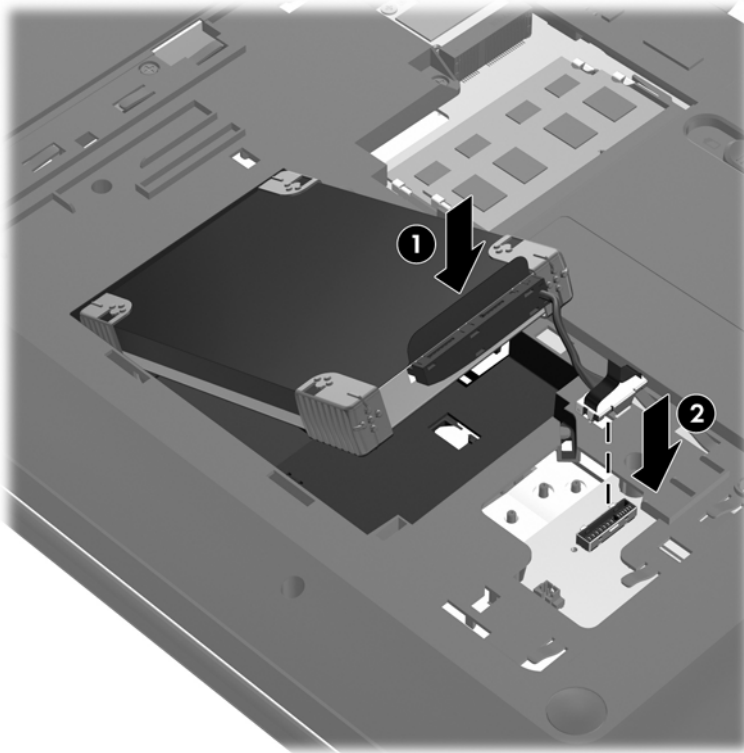

3. Совместите выступы (1) крышки жесткого диска с пазами в корпусе компьютера.
4. Закройте крышку (2).
5. Затяните винты крышки жесткого диска (3).

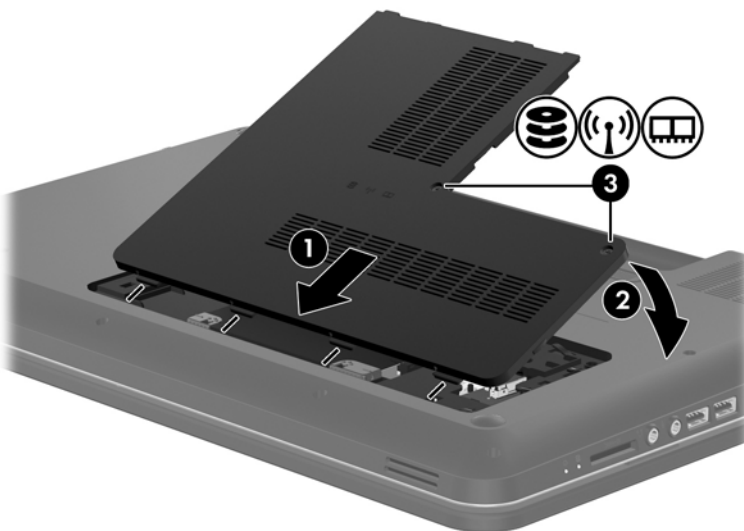

6. Установите на место батарею.

7. Подключите внешнее питание и внешние устройства.
8. Включите компьютер.

Добавление или замена модулей памяти

Компьютер имеет два гнезда для модулей памяти. Объем памяти компьютера можно увеличить за счет установки модуля памяти в свободном гнезде или замены существующего модуля в основном гнезде.

-
- △ **ВНИМАНИЕ!** Для снижения опасности поражения электрическим током и повреждения оборудования перед установкой модуля памяти отсоедините кабель питания и извлеките все батареи.
 - △ **ПРЕДУПРЕЖДЕНИЕ.** Электростатический разряд может повредить электронные компоненты. Перед выполнением каких-либо действий убедитесь, что заряд статического электричества снят, прикоснувшись к заземленному металлическому предмету.
 - 📝 **ПРИМЕЧАНИЕ.** Для использования двухканальной конфигурации при добавлении второго модуля памяти убедитесь, что оба модуля памяти одинаковы.
-

Чтобы добавить или заменить модуль памяти, выполните следующие действия.

-
- △ **ПРЕДУПРЕЖДЕНИЕ.** Для предотвращения потери данных и «зависания» системы выполните следующие действия.

Перед добавлением или заменой модулей памяти завершите работу компьютера. Не извлекайте модуль памяти, если компьютер включен, находится в режиме сна или в режиме гибернации.

Если нет уверенности, выключен компьютер или находится в режиме гибернации, включите его, нажав кнопку питания. Затем выключите компьютер с помощью операционной системы.

1. Сохраните данные и выключите компьютер.
2. Отсоедините от компьютера все внешние устройства.
3. Отсоедините кабель питания от розетки и извлеките батарею.
4. Открутите 2 винта **(1)** на крышке жесткого диска.

5. Снимите крышку жесткого диска (2).

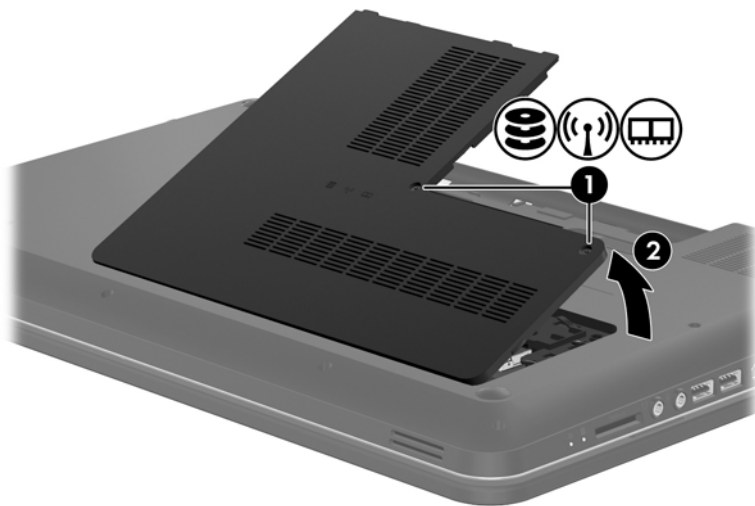

6. При замене модуля памяти извлеките установленный модуль памяти следующим образом.
- а. Раздвиньте фиксаторы (1) по краям модуля памяти.
Модуль памяти приподнимется.
 - б. Возьмите модуль памяти за края (2) и осторожно извлеките его из гнезда для модулей памяти.

△ **ПРЕДУПРЕЖДЕНИЕ.** Чтобы избежать повреждения модуля памяти, держите его только за края. Не касайтесь компонентов на модуле памяти.

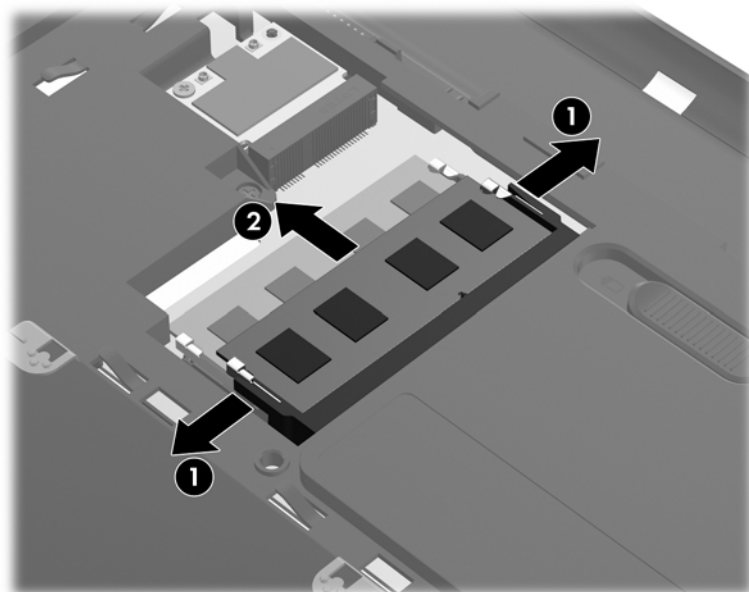

Чтобы защитить извлеченный модуль памяти от повреждения, поместите его в антистатическую упаковку.

7. Чтобы установить новый модуль памяти, выполните следующие действия.

△ **ПРЕДУПРЕЖДЕНИЕ.** Чтобы избежать повреждения модуля памяти, держите его только за края. Не касайтесь компонентов на модуле памяти.

- а. Совместите вырез (1) модуля памяти с выступом в гнезде.
- б. Расположите модуль памяти под углом 45 градусов к поверхности отсека и вставьте модуль (2) в гнездо до упора.
- в. Аккуратно нажмите на модуль памяти (3), равномерно распределяя усилие на оба края модуля, пока не закроются фиксаторы.

△ **ПРЕДУПРЕЖДЕНИЕ.** Чтобы избежать повреждения модуля памяти, ни при каких обстоятельствах не сгибайте его.

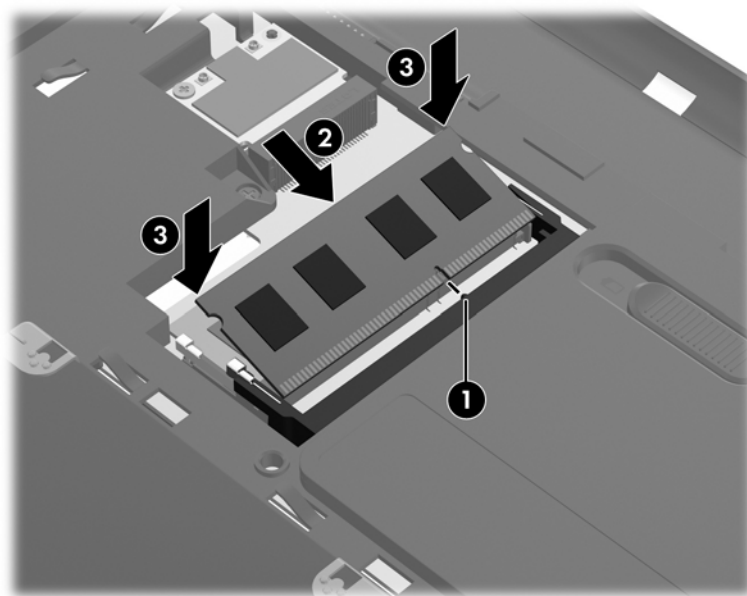

8. Совместите выступы (1) на крышке жесткого диска с пазами в корпусе компьютера.
9. Закройте крышку (2).

10. Закрутите 2 винта (3) крышки жесткого диска.

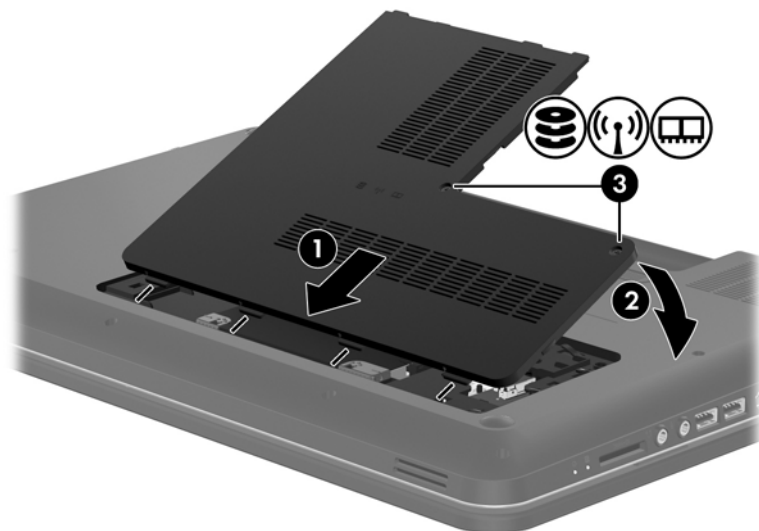

11. Установите на место батарею.
12. Подключите внешнее питание и внешние устройства.
13. Включите компьютер.

Обновление программного обеспечения и драйверов

Компания HP рекомендует регулярно обновлять программы и драйверы до последних версий. Чтобы загрузить последние версии программного обеспечения, перейдите по адресу <http://www.hp.com/support>. Кроме того, можно зарегистрироваться, чтобы получать автоматические уведомления о наличии доступных обновлений.

Очистка компьютера

Очистка экрана

- △ **ПРЕДУПРЕЖДЕНИЕ.** Во избежание необратимых повреждений не распыляйте воду, моющие жидкости и химические средства на экран компьютера.
-

Чтобы удалить пятна и пыль, регулярно протирайте экран мягкой, влажной тканью без ворса. Если необходима более серьезная очистка экрана, используйте специальные салфетки, смоченные антистатиком, или антистатическую жидкость для очистки экрана.

Очистка сенсорной панели и клавиатуры

Грязь и жирные пятна на сенсорной панели могут привести к тому, что указатель будет перемещаться по экрану неравномерно. Чтобы избежать этого, протирайте сенсорную панель влажной тканью и чаще мойте руки, когда работаете с компьютером.

- △ **ВНИМАНИЕ!** Для снижения опасности поражения электрическим током или повреждения внутренних компонентов запрещается использовать для очистки клавиатуры насадку для пылесоса. При использовании пылесоса на поверхности клавиатуры может накапливаться бытовой мусор.
-

Регулярно очищайте клавиатуру, чтобы предотвратить залипание клавиш, а также удалить пыль, пух и частицы, которые попадают под клавиши. Чтобы убрать мусор вокруг клавиш и из-под них, можно продуть клавиатуру с помощью баллончика со сжатым воздухом и тонкой трубки.

6 Резервное копирование и восстановление

Данная глава содержит следующие разделы.

- [Восстановление](#)
- [Создание носителя для восстановления](#)
- [Выполнение восстановления системы](#)
- [Резервное копирование и восстановление информации](#)

Этот компьютер имеет средства защиты и восстановления информации, предоставленные операционной системой и компанией HP.

Данная глава содержит сведения по указанным ниже темам.

- Создание набора дисков восстановления или флэш-накопителя восстановления (функция программы Recovery Manager)
- Выполнение полного восстановления системы (из раздела, с дисков восстановления или с флэш-накопителя восстановления)
- Резервное копирование информации
- Восстановление программы или драйвера

Восстановление

В случае сбоя жесткого диска для восстановления системы до заводского состояния потребуется набор дисков восстановления или флэш-накопитель восстановления, которые можно создать в программе HP Recovery Manager. HP рекомендует использовать эту программу для создания набора дисков восстановления или флэш-накопителя восстановления сразу после настройки компьютера.

Если требуется восстановить систему по какой-либо другой причине, это можно сделать с помощью раздела восстановления HP Recovery (только на некоторых моделях), без использования дисков восстановления или флэш-накопителя восстановления. Чтобы проверить наличие раздела восстановления, в меню **Пуск** щелкните правой кнопкой мыши **Компьютер**, выберите **Управление**, а затем **Управление дисками**. При наличии такого раздела в окне будет показан диск Recovery.

 **ПРЕДУПРЕЖДЕНИЕ.** Программа HP Recovery Manager (раздел или диски/флэш-накопитель) позволяет восстановить только программы, предварительно установленные производителем компьютера. Программное обеспечение, которое не было установлено производителем, потребуется установить самостоятельно.

 **ПРИМЕЧАНИЕ.** Диски восстановления прилагаются к компьютерам, не имеющим раздела восстановления.

Создание носителя для восстановления

Компания HP рекомендует создать набор дисков восстановления или флэш-накопитель восстановления, чтобы можно было восстановить систему до исходного заводского состояния в случае сбоя жесткого диска или в случае, когда невозможно выполнить восстановление с помощью средств раздела восстановления. Создайте эти диски или флэш-накопитель сразу после первичной настройки компьютера.

 **ПРИМЕЧАНИЕ.** Программа HP Recovery Manager позволяет создать только один набор дисков восстановления или один флэш-накопитель восстановления. Бережно обращайтесь с этими дисками или флэш-накопителем и храните их в надежном месте.

ПРИМЕЧАНИЕ. Если компьютер не имеет встроенного оптического дисковода, для создания дисков восстановления можно использовать дополнительный внешний оптический дисковод (приобретается отдельно) или можно приобрести диски восстановления для данного компьютера на веб-сайте HP. Внешний оптический дисковод должен быть подсоединен непосредственно к USB-порту компьютера, а не другого внешнего устройства (например, концентратора).

Рекомендации

- Приобретите высококачественные диски DVD-R, DVD+R, DVD-R DL или DVD+R DL.

 **ПРИМЕЧАНИЕ.** Диски с возможностью перезаписи, такие как CD-RW, DVD±RW, двухслойные DVD±RW и BD-RE (с возможностью записи по технологии Blu-ray) не совместимы с программой Recovery Manager.

- Во время выполнения этой операции компьютер должен быть подключен к источнику питания переменного тока.
- Для каждого компьютера может быть создан только один набор дисков восстановления или один флэш-накопитель восстановления.

 **ПРИМЕЧАНИЕ.** При создании дисков восстановления пронумеруйте каждый диск перед установкой в оптический дисковод.

- При необходимости можно выйти из программы до завершения создания дисков восстановления или флэш-накопителя восстановления. При следующем запуске программы Recovery Manager отобразится запрос на продолжение процесса создания дисков восстановления.

Для создания набора дисков восстановления или флэш-накопителя восстановления выполните следующие действия.

1. Выберите **Пуск > Все программы > Recovery Manager > Создание дисков восстановления системы**.
2. Следуйте инструкциям на экране.

Выполнение восстановления системы

Программа Recovery Manager позволяет восстановить систему до исходного заводского состояния. Программа Recovery Manager работает с дисков восстановления, флэш-накопителя восстановления или из специального раздела восстановления на жестком диске (только на некоторых моделях).

 **ПРИМЕЧАНИЕ.** Восстановление системы необходимо в случае сбоя жесткого диска компьютера или если не удалось устранить проблемы с компьютером с помощью других способов. Восстановление системы является крайней мерой при устранении проблем с компьютером.

При выполнении восстановления системы обратите внимание на следующие рекомендации.

- Можно восстановить систему, только если ранее было выполнено ее резервное копирование. HP рекомендует использовать программу HP Recovery Manager для создания набора дисков восстановления или флэш-накопителя восстановления сразу после настройки компьютера.
- Операционная система Windows имеет собственные встроенные функции восстановления, например «Восстановление системы». Если эти функции еще не использовались, попробуйте применить их перед запуском программы Recovery Manager.
- Программа Recovery Manager позволяет восстановить только программы, предварительно установленные производителем компьютера. Программное обеспечение, которое не поставляется с этим компьютером, необходимо загружать с веб-сайта производителя ПО или переустанавливать с компакт-диска, предоставленного производителем ПО.

Восстановление с помощью специального раздела восстановления (только на некоторых моделях)

При использовании специального раздела восстановления существует возможность резервного копирования изображений, музыки и других аудиофайлов, видео и фильмов, записанных телепередач, документов, электронных таблиц и презентаций, электронной почты, избранных ссылок Интернета и параметров.

Чтобы восстановить систему из раздела восстановления, выполните следующие действия.

1. Запустите программу Recovery Manager одним из следующих способов.
 - Выберите **Пуск > Все программы > Recovery Manager > Recovery Manager** (Диспетчер восстановления).
 - или –
 - Включите или перезагрузите компьютер и нажмите клавишу **esc**, когда в нижней части экрана появится сообщение «Press the ESC key for Startup Menu» (Нажмите клавишу ESC, чтобы открыть меню запуска). При появлении на экране сообщения «F11 (System Recovery)» (F11 (восстановление системы)) нажмите клавишу **f11**.
2. В окне **Recovery Manager** выберите **System Recovery** (Восстановление системы).
3. Следуйте инструкциям на экране.

Восстановление с помощью носителя восстановления

1. Если это возможно, сделайте резервную копию всех личных файлов.
2. Вставьте первый диск восстановления в оптический дисковод компьютера или дополнительный внешний дисковод и перезагрузите компьютер.

– или –

Вставьте флэш-накопитель восстановления в порт USB на компьютере и перезагрузите компьютер.

 **ПРИМЕЧАНИЕ.** Если после перезагрузки компьютера программа Recovery Manager не запустилась автоматически, необходимо изменить порядок загрузки.

3. Во время загрузки системы нажмите **f9**.
4. Выберите оптический дисковод или флэш-накопитель.
5. Следуйте инструкциям на экране.

Изменение порядка загрузки компьютера

Чтобы изменить порядок загрузки для использования дисков восстановления, выполните указанные ниже действия.

1. Перезагрузите компьютер.
2. Во время перезагрузки компьютера нажмите **esc**, а затем **f9** для доступа к параметрам загрузки.
3. В окне параметров загрузки выберите **Internal CD/DVD ROM Drive** (Внутренний дисковод CD/DVD-ROM).

Чтобы изменить порядок загрузки для использования флэш-накопителя восстановления, выполните указанные ниже действия.

1. Вставьте флэш-накопитель в порт USB.
2. Перезагрузите компьютер.

3. Во время перезагрузки компьютера нажмите **esc**, а затем **f9** для доступа к параметрам загрузки.
4. В окне параметров загрузки выберите флэш-накопитель.

Резервное копирование и восстановление информации

Очень важно выполнять резервное копирование файлов и хранить новое программное обеспечение в надежном месте. По мере добавления новых программ и данных требуется регулярно выполнять резервное копирование.

Полное восстановление системы возможно только при условии регулярного резервного копирования.

 **ПРИМЕЧАНИЕ.** Восстановление из последней резервной копии необходимо выполнять, если компьютер подвергся вирусной атаке или в случае сбоя основных компонентов системы. Чтобы устранить проблемы с компьютером, сначала необходимо попробовать выполнить восстановление из резервной копии, прежде чем выполнять полное восстановление системы.

Можно выполнять резервное копирование данных на дополнительный внешний жесткий диск, на сетевой диск или на оптические диски. Выполняйте резервное копирование системы в следующих случаях.

- Регулярно, по расписанию.

 **СОВЕТ:** Установите напоминание о необходимости регулярного создания резервных копий.

- Перед ремонтом и восстановлением компьютера.
- Перед добавлением или изменением аппаратного или программного обеспечения.

Рекомендации

- Создавайте точки восстановления системы с помощью функции восстановления Windows® и регулярно копируйте их на оптический диск или внешний жесткий диск. Дополнительные сведения о точках восстановления системы см. в разделе [Использование точек восстановления системы Windows на стр. 41](#).
- Храните личные файлы в папке «Документы» и регулярно создавайте резервную копию этой папки.
- Сохраняйте пользовательские параметры окна, панели инструментов и меню с помощью снимков экрана. Это позволит сэкономить время при восстановлении параметров.

Чтобы создать снимок экрана, выполните указанные ниже действия.

1. Отобразите экран, который требуется сохранить.
2. Скопируйте изображение экрана.

Чтобы скопировать только активное окно, нажмите **alt+fn+prt sc**.

Чтобы скопировать весь экран, нажмите **fn+prt sc**.

3. Запустите текстовый редактор и выберите **Правка > Вставить**. В документ будет добавлено изображение экрана.
4. Сохраните и напечатайте документ.

Использование функции архивации и восстановления Windows

Рекомендации

- Перед выполнением резервного копирования убедитесь, что компьютер подключен к сети переменного тока.
- Выделите достаточно времени для выполнения резервного копирования. Процесс может занять больше часа в зависимости от размера файлов.

Для создания резервной копии выполните следующие действия.

1. Выберите **Пуск > Панель управления > Система и безопасность > Архивация и восстановление**.
2. Для настройки расписания и создания резервной копии соответственно следуйте инструкциям на экране.

 **ПРИМЕЧАНИЕ.** Для повышения безопасности компьютера операционная система Windows® имеет функцию управления учетными записями пользователя. Для выполнения некоторых задач, например для установки приложений, запуска служебных программ или изменения параметров Windows, может быть предложено подтвердить права доступа или ввести пароль. [Дополнительные сведения см. в справке и поддержке.](#)

Использование точек восстановления системы Windows

Точка восстановления системы позволяет сохранить с выбранным именем снимок жесткого диска на определенный момент времени. Затем можно восстановить систему с помощью этой точки, если необходимо отменить последние внесенные изменения.

 **ПРИМЕЧАНИЕ.** Восстановление состояния системы до более ранней точки восстановления не повлияет на файлы данных и сообщения электронной почты, созданные после этой точки.

Точки восстановления можно также создавать для обеспечения повышенной защиты файлов и параметров.

Когда создавать точки восстановления

- Перед добавлением или изменением оборудования или программного обеспечения.
- Периодически при оптимальной работе компьютера.

 **ПРИМЕЧАНИЕ.** Если вы вернетесь к точке восстановления, а затем измените решение, возврат к точке восстановления можно отменить.

Создание точки восстановления системы

1. Выберите **Пуск > Панель управления > Система и безопасность > Система**.
2. На левой панели щелкните **Защита системы**.

3. Перейдите на вкладку **Защита системы**.
4. Следуйте инструкциям на экране.

Возврат к более ранней дате и времени

Чтобы вернуться к точке восстановления (созданной ранее), когда компьютер работал оптимально, выполните следующие действия.

1. Выберите **Пуск > Панель управления > Система и безопасность > Система**.
2. На левой панели щелкните **Защита системы**.
3. Перейдите на вкладку **Защита системы**.
4. Щелкните **Восстановление системы**.
5. Следуйте инструкциям на экране.

7 Служба поддержки клиентов

Данная глава содержит следующие разделы.

- [Обращение в службу поддержки клиентов](#)
- [Наклейки](#)

Обращение в службу поддержки клиентов

Если не удалось найти нужную информацию в данном руководстве пользователя, в *справочном руководстве по ноутбуку HP* и в центре справки и поддержки, обратитесь в службу поддержки клиентов HP по адресу:

<http://www.hp.com/go/contactHP>

 **ПРИМЕЧАНИЕ.** Для получения поддержки по всему миру щелкните **Contact HP worldwide** (Получение поддержки от HP по всему миру) в левой части страницы или посетите веб-сайт http://welcome.hp.com/country/us/en/wwcontact_us.html.

Доступны перечисленные ниже возможности.

- Разговор со специалистом HP по Интернету.

 **ПРИМЕЧАНИЕ.** Если сеанс разговора со специалистом службы технической поддержки недоступен на определенном языке, можно использовать английский язык.

- Обращение в службу поддержки клиентов HP по электронной почте.
- Поиск номеров телефонов службы поддержки клиентов HP по всему миру.
- Поиск сервисных центров HP.

Наклейки

Наклейки на компьютере содержат сведения, которые могут понадобиться пользователю в случае возникновения каких-либо проблем в работе компьютера или при поездках за границу.

- Наклейка с серийным номером. Содержит следующие важные сведения.

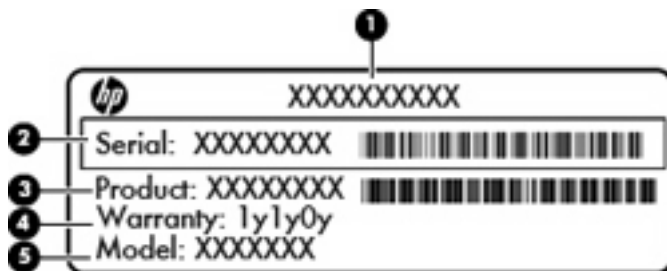

Компонент	
(1)	Название продукта
(2)	Серийный номер
(3)	Артикул/номер продукта (p/n)
(4)	Гарантийный период
(5)	Описание модели

Эта информация необходима при обращении в службу технической поддержки. Наклейка с серийным номером находится внутри отсека для батареи.

- Сертификат подлинности Microsoft®. Содержит ключ продукта Windows. Этот ключ может потребоваться при обновлении и устранении неполадок в операционной системе. Сертификат подлинности Microsoft расположен в нижней части компьютера.
- Наклейка с указанием стандарта. Содержит сведения о соответствии компьютера стандартам. Наклейка с указанием стандарта находится внутри отсека для батареи.
- Наклейка (наклейки) сертификации устройств беспроводной связи (только на некоторых моделях). Содержат сведения о дополнительных беспроводных устройствах и отметки об одобрении для стран или регионов, в которых эти устройства были одобрены для использования. Если на компьютере установлено одно или несколько устройств беспроводной связи, на компьютере имеется одна или несколько наклеек сертификации. Эти сведения могут быть полезны при поездках за границу. Наклейки сертификации устройств беспроводной связи находятся внутри отсека для батареи.

8 Технические характеристики

- [Входное питание](#)
- [Рабочая среда](#)

Входное питание

Сведения о питании в этом разделе могут оказаться полезными, если планируется брать с собой компьютер при поездках за границу.

Компьютер работает от постоянного тока, который подается от источников, питаемых переменным или постоянным током. Источник переменного тока должен иметь напряжение 100-240 В при 50-60 Гц. Питание компьютера может осуществляться от автономного источника постоянного тока, однако рекомендуется использовать только адаптер питания переменного тока или источник питания постоянного тока, поставляемый или одобренный HP для работы с компьютером.

Компьютер может работать от источника питания постоянного тока, удовлетворяющего следующим требованиям.

Входное питание	Номинальные значения
Рабочее напряжение и сила тока	18,5 В, 3,5 А — 65 Вт или 19 В, 4,74 А — 90 Вт

 **ПРИМЕЧАНИЕ.** Данный продукт рассчитан на системы питания ИТ в Норвегии с межфазным напряжением до 240 В (среднеквадратичное).

ПРИМЕЧАНИЕ. Рабочее напряжение и силу тока компьютера можно найти на наклейке с указанием стандарта.

Рабочая среда

Параметр	Метрические единицы	Единицы США
Температура		
Рабочий режим (выполняется запись на оптический диск)	5°C – 35°C	41°F – 95°F
Нерабочий режим	-20°C – 60°C	-4°F – 140°F
Относительная влажность (без конденсации)		
Рабочий режим	10% – 90%	10% – 90%
Нерабочий режим	5% – 95%	5% – 95%
Максимальная высота (без компенсации атмосферного давления)		
Рабочий режим	-15 м – 3 048 м	-50 футов – 10 000 футов
Нерабочий режим	-15 м – 12 192 м	-50 футов – 40 000 футов

Указатель

А

адаптер переменного тока,
индикатор 9
Антенны беспроводной ЛВС,
определение 12

Б

Батарея, замена 26
батарея, отсек 13
Беспроводная ЛВС
защита 17
подключение 16
беспроводная локальная сеть,
наклейка 44
беспроводная локальная сеть,
устройства 44
беспроводная связь, наклейка
сертификации устройства 44
беспроводная связь,
расположение клавиши 19
Беспроводная сеть,
необходимое
оборудование 16
беспроводная сеть, отсек для
модуля 13
Беспроводная сеть,
подключение 15
Беспроводной маршрутизатор,
настройка 16

В

Веб-камера, определение 12
вентиляционные отверстия,
описание 10
Вентиляционные отверстия,
определение 13
внешний монитор, описание
порта 10
внутренний микрофон,
описание 12

восстановление с помощью
дисков восстановления 39
восстановление с помощью
специального раздела
восстановления 38
восстановление системы 38,
41
встроенная цифровая панель,
описание 20
Входное питание 45

Г

гнездо для цифровых карт
памяти 11
гнездо защитного тросика,
описание 9
гнездо модуля памяти 13

Д

динамики, описание 9
диски восстановления 37

Ж

Жест вращения для сенсорной
панели 25
Жест прокрутки для сенсорной
панели 24
Жест растяжения для сенсорной
панели 24
Жест сжатия для сенсорной
панели 24
Жесткий диск
извлечение 28
установка 30
жесткий диск, расположение
отсека 13
Жесты сенсорной панели
вращение 25
прокрутка 24

растяжение 24
сжатие 24

З

звук, расположение клавиш
регулировки 19

И

изображение на экране,
переключение 19
Индикатор беспроводной
связи 6
Индикатор веб-камеры,
определение 12
Индикатор встроенной веб-
камеры, определение 12
Индикатор дисководов 11
индикатор питания,
описание 6, 11
индикатор сенсорной панели 4
Индикатор Caps Lock,
определение 6
индикаторы
адаптер переменного тока 9
питание 6, 11
сенсорная панель 6
num lock 20
Индикаторы
беспроводная связь 6
веб-камера 12
дисковод 11
caps lock 6
интегрированная цифровая
панель, описание 20
Интегрированная цифровая
панель, определение 8
К
Клавиша esc, определение 8
Клавиша fn, определение 8

- Клавиша Windows, определение 8
 - клавиши
 - контекстное меню Windows 8
 - num lk 20
 - Клавиши
 - функциональные 8
 - esc 8
 - fn 8
 - Windows 8
 - клавиши действий
 - беспроводная связь 19
 - использование 18
 - отключение звука
 - динамика 19
 - переключение изображения на экране 19
 - регулировка громкости 19
 - справка и поддержка 18
 - управление звуковым компакт-диском, диском DVD или BD 19
 - экран, увеличение яркости 18
 - экран, уменьшение яркости 18
 - Ключ продукта 44
 - Кнопка питания, определение 7
 - кнопки
 - включение/выключение сенсорной панели 5
 - Кнопки
 - левая кнопка сенсорной панели 5
 - питание 7
 - правая кнопка сенсорной панели 5
 - Компоненты
 - вид сверху 4
 - вид слева 10
 - вид снизу 13
 - вид спереди 9
 - вид справа 9
 - экран 12
 - Крышка отсека для модуля памяти
 - установка на место 33
- М**
- Модуль памяти
 - замена 31
 - извлечение 32
 - установка 32
 - модуль памяти, крышка отсека
 - извлечение 32
 - мультимедиа, клавиши управления 19
 - Мышь, внешняя
 - настройка пользовательских параметров 21
- Н**
- название и номер продукта для компьютера 44
 - Наклейка с сертификатом подлинности 44
 - Наклейка с сертификатом подлинности Microsoft 44
 - наклейки
 - беспроводная локальная сеть 44
 - беспроводная связь, сертификация устройства 44
 - серийный номер 44
 - Bluetooth 44
 - Наклейки
 - сертификат подлинности Microsoft 44
 - стандарты 44
 - Настройка беспроводной ЛВС (WLAN) 16
 - Настройка беспроводной связи 16
 - Настройка подключения к Интернету 16
- О**
- Операционная система
 - ключ продукта 44
 - наклейка с сертификатом подлинности Microsoft 44
 - оптический дисковод, описание 9
 - отключение звука, клавиша 19
 - Отсек для батареи 44
- П**
- Панель клавиатуры, интегрированная цифровая 8
 - поддерживаемые диски 37
 - поездки с компьютером 44
 - Порт HDMI, определение 10
 - порты
 - внешний монитор 10
 - USB 9, 10
 - Порты
 - HDMI 10
 - Поставщик услуг Интернета, выбор 15
- Р**
- Рабочая среда 46
 - Разъем питания, определение 9
 - Разъем, питание 9
 - разъемы
 - сеть 10
 - RJ-45 (сеть) 10
 - резервное копирование
 - пользовательские параметры окна, панели инструментов и меню 40
 - Резервное копирование
 - личные файлы 40
- С**
- сведения о соответствии нормам
 - наклейки сертификации беспроводного устройства 44
 - Сведения о соответствии стандартам
 - наклейка с указанием стандарта 44
 - Сенсорная панель
 - использование 21
 - кнопки 5
 - сенсорная панель, описание зоны 5
 - сенсорная панель, описание индикатора 6
 - сенсорная панель, описание кнопки включения/выключения 5
 - серийный номер компьютера 44

сеть, описание разъема 10
система, восстановление 38
справка и поддержка,
клавиша 18

T

Точки восстановления 41
Точки восстановления
системы 41

У

Указывающие устройства
установка параметров 21

Ф

Фиксатор батареи 13
Фиксатор, батареи 13
Функциональные клавиши
определение 8

Ц

цифровая панель,
встроенная 20
цифровые карты памяти,
описание гнезда 11

Э

экран, клавиши регулировки
яркости 18

В

Bluetooth, наклейка 44

F

f11 39

N

num lk, описание клавиши 20
num lock, индикатор 20

R

Recovery Manager 38
RJ-45 (сеть), описание
разъема 10

U

USB-порты, описание 9, 10

W

Windows, описание клавиши
контекстного меню 8