

Содержание

СПЕЦИАЛЬНЫЕ ЗАМЕЧАНИЯ, КАСАЮЩИЕСЯ ЖИДКОКРИСТАЛЛИЧЕСКИХ МОНИТОРОВ..	1
Информация по безопасности и удобству..	2
Распаковка ..	5
Установка / снятие основания ..	6
Регулировка положения экрана ..	6
Подсоединение сетевого шнура ..	7
Техника безопасности ..	7
Чистка вашего монитора ..	7
Экономия энергии ..	8
DDC (Канал данных дисплея) ..	8
Адаптер питания ..	8
НАЗНАЧЕНИЕ КОНТАКТОВ КОННЕКТОРА ..	9
Таблица стандартного времени ..	10
Установка ..	11
Элементы управления для пользователя ..	12
Руководство пользователя 3D-очков Acer ..	19
Диагностика неисправностей ..	21

СПЕЦИАЛЬНЫЕ ЗАМЕЧАНИЯ, КАСАЮЩИЕСЯ ЖИДКОКРИСТАЛЛИЧЕСКИХ МОНИТОРОВ

Нижеизложенные признаки являются нормальными для жидкокристаллического монитора и не указывают на наличие неполадки.

ПРИМЕЧАНИЯ

- Из-за характера люминисцентного излучения экран может мигать в начале работы с монитором. Чтобы мигание исчезло, выключите сетевой переключатель, а затем включите его вновь.
- В зависимости от используемого вами узора рабочего стола, яркость экрана может быть немного неравномерной.
- Не менее 99,99 % пикселей жидкокристаллического экрана являются работоспособными. Дефекты изображения, такие как пропущенный пиксель или все время светящийся пиксель, составляют не более 0,01 %.
- Из-за свойств жидкокристаллического дисплея бывшее на экране изображение может сохраняться после переключения на другое изображение, если предыдущее изображение отображалось на экране в течение нескольких часов. В этом случае экран восстанавливается медленно, меняя изображение, или после выключения сетевого переключателя на несколько часов.

3D-впечатления:

- Для визуальных 3D-эффектов необходимы совместимое с 3D-режимом программное обеспечение, очки и совместимая 3D-видеокарта.

Информация по безопасности и удобству

Правила техники безопасности

Внимательно прочитайте данные инструкции. Сохраните этот документ. Он может понадобиться вам в будущем. Следуйте всем инструкциям и предупреждениям, указанным на изделии.

ПРЕДУПРЕЖДЕНИЕ. Простота доступа

Убедитесь, что к розетке сети переменного тока, к которой подключен сетевой шнур, обеспечен легкий доступ, и она расположена максимально близко от оператора оборудования. Если необходимо отключить электропитание от оборудования, убедитесь, что шнур питания отсоединен от сетевой розетки.

Предупреждения

- Не используйте это изделие вблизи воды.
- Не устанавливайте изделие на неустойчивой тележке, подставке или столе. Если изделие упадет, оно может быть очень сильно повреждено.
- Предусмотренные отверстия необходимы для вентиляции и обеспечивают надежную работу изделия, а также защищают его от перегрева. Эти отверстия не следует накрывать или блокировать. Ни в коем случае нельзя блокировать отверстия, помещая изделие на кровать, софу, ковер или другую схожую поверхность. Изделие нельзя устанавливать рядом или на батарею отопления или обогреватель, а также в ниши, если не обеспечивается должная вентиляция.
- Не просовывайте любые предметы в изделие через отверстия в корпусе, поскольку они могут коснуться областей под напряжением или замкнуть элементы, что может привести к возгоранию или поражению электрическим током. Не вливайте и не проливайте любые жидкости на изделие.
- Не устанавливайте изделие на вибрирующей поверхности во избежание повреждения внутренних компонентов и для предотвращения утечки из батареи.
- Не используйте изделие во время занятий спортом, упражнений и в любых других условиях вибраций, которые могут вызвать неожиданное короткое замыкание или повреждение вращающихся устройств, например жесткого диска или оптического привода, и даже взрыв литиевой батареи.

Безопасное прослушивание

Следуйте инструкциям, рекомендуемым отоларингологами, для защиты слуха.

- Постепенно увеличивайте уровень громкости, пока уровень звука не станет комфортным, а звук четким и без искажений.
- После установки уровня громкости не увеличивайте его.
- Ограничьте время, проводимое за прослушиванием музыки с высоким уровнем громкости.
- Не устанавливайте высокий уровень громкости для заглушения шума.
- Уменьшите уровень громкости, если не удается услышать людей, разговаривающих рядом с вами.

Обслуживание изделия

Не следует проводить обслуживание изделия самостоятельно, поскольку вследствие открытия и снятия крышек могут оголиться опасные области под напряжением и возникнуть другие риски. Все обслуживание должно осуществляться квалифицированными работниками.

Отсоедините изделие от сетевой розетки и обратитесь за обслуживанием к квалифицированному персоналу в следующих случаях:

- шнур питания поврежден, обрезан или изношен;
- на изделие была пролита жидкость;
- изделие попало под воздействие дождя или воды;
- изделие уронили, или корпус был поврежден;
- производительность изделия изменилась, что является признаком необходимости обслуживания;
- изделие не работает должным образом после соблюдения всех инструкций по эксплуатации.



Примечание. Изменяйте только настройки, описанные инструкциями по эксплуатации. Неправильная настройка может повлечь повреждение и обычно требует кропотливой работы квалифицированных специалистов для восстановления нормальной работы устройства.

Заявление о пикселах на ЖКД

ЖКД изготовлен с помощью высокоточных производственных технологий. Тем не менее некоторые пикселы могут иногда загораться неправильно или гореть красным или черным цветом. Это не влияет на записанное изображение и не может рассматриваться как неисправность.

Советы и информация для комфортного использования

При продолжительном использовании компьютеров от пользователей могут поступать жалобы на головную боль или утомление глаз. После работы за компьютером в течение многих часов они также подвержены риску возникновения телесных повреждений. Продолжительная работа, неправильная осанка, неправильный привычный стиль работы, стресс, нарушение условий работы, здоровье персонала и другие факторы значительно увеличивают риск возникновения телесных повреждений.

Неправильное использование компьютера может привести к кистевому туннельному синдрому, тендосиновииту, тендовагиниту или другим мышечно-скелетным повреждениям. В руках, запястьях, кистях, плечах, шее или спине могут возникнуть следующие симптомы:

- онемение, жжение или покалывание;
- тупая боль, болезненные ощущения или болезненность при дотрагивании;
- боль, отечность или пульсация;
- оцепенелость или стеснение;
- ощущение холода или слабость.

При возникновении данных симптомов или любого другого периодического или постоянного дискомфорта и/или боли, связанной с использованием компьютера, немедленно проконсультируйтесь с врачом и проинформируйте об этом отдел безопасности и охраны труда вашей компании.

В следующем разделе приведены советы по комфортному использованию компьютера.

Поиск комфортной зоны

Найдите комфортную зону, настроив угол обзора монитора с помощью подножки, или измените высоту кресла для достижения максимального удобства. Следуйте следующим советам:

- избегайте работы в одной позе в течение слишком долгого промежутка времени;
- не сутультесь и/или не отклоняйтесь назад;
- регулярно вставайте и прогуливайтесь, чтобы снять напряжение в мышцах ног;

- делайте короткие перерывы, чтобы дать отдохнуть шею и плечам;
- избегайте перенапряжения мышц или сведения плеч;
- правильно размещайте внешний монитор, клавиатуру и мышь в пределах зоны удобного доступа;
- если вы работаете с монитором больше, чем с документами, поместите его в центр стола, чтобы снизить напряжение на шею.

Забота о зрении

Просмотр в течение долгого времени, ношение неправильно подобранных очков или контактных линз, яркий свет, чрезмерное освещение комнаты, плохо сфокусированные экраны, мелкие шрифты и дисплеи с низким уровнем контрастности – все это может привести к напряжению глаз. В следующем разделе содержатся рекомендации по снижению утомляемости глаз.

Глаза

- Регулярно давайте глазам отдохнуть.
- Периодически давайте глазам отдохнуть, отводя взгляд от монитора и фокусируя его на удаленном объекте.
- Часто моргайте, чтобы предотвратить сухость глаз.

Дисплей

- Регулярно очищайте дисплей.
- Голова должна находиться выше верхнего края дисплея, чтобы взгляд падал на центр экрана сверху.
- Чтобы улучшить удобочитаемость текста и четкость графики, настройте комфортный уровень яркости и/или контраста дисплея.
- Уберите источники яркого света и отражений
 - Ставьте дисплей так, чтобы он располагался боком к окну или источнику света.
 - Уменьшите освещенность в комнате при помощи занавесок, абажуров или жалюзи.
 - Используйте рабочее освещение.
 - Измените угол обзора дисплея.
 - Используйте фильтр, уменьшающий яркий свет.
 - Используйте козырек, например полосу картона на верхней части дисплея.
- Не настраивайте неудобный угол обзора на дисплее.
- Не смотрите на источники яркого света, например открытые окна, в течение длительных промежутков времени.

Развитие правильного стиля работы

Развивайте в себе следующие привычки, чтобы сделать работу на компьютере более полезной и продуктивной:

- Регулярно делайте короткие перерывы.
- Выполняйте упражнения для разминки.
- Как можно чаще дышите свежим воздухом.
- Занимайтесь спортом и держите себя в тонусе.



Предупреждение! Не рекомендуется использовать изделие на диване или в постели. Если это необходимо, интервалы работы должно быть короткими, следует регулярно делать паузы и упражнения для разминки.



Для получения дополнительной информации и помощи в утилизации посетите следующие веб-сайты.

Глобальный

<http://www.acer-group.com/public/Sustainability/sustainability01.htm>

<http://www.acer-group.com/public/Sustainability/sustainability04.htm>

РАСПАКОВКА

Во время распаковки коробки, пожалуйста, проверьте, имеются ли в наличии все нижеуказанные позиции, если в будущем вам потребуется перевозить или пересылать монитор, сохраните упаковочный материал.

- Монитор с ЖК-дисплеем

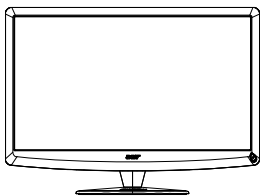

- Адаптер питания

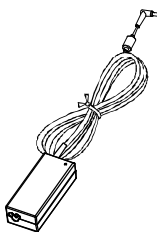

- 3D-очки Acer



- Сетевой шнур переменного тока

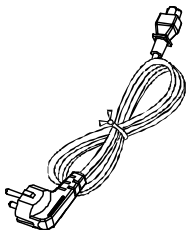

- Кабель типа D-SUB (опция)

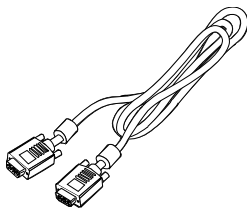

- HDMI-кабель (опция)

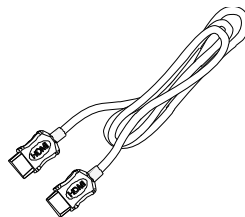

- Аудио кабель (опция)

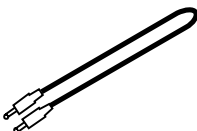

- Руководство пользователя



- Краткое руководство



УСТАНОВКА / СНЯТИЕ ПОДСТАВКИ



Примечание: Извлеките монитор и основание из упаковочной коробки. Осторожно положите монитор экраном вниз на устойчивую поверхность (чтобы не поцарапать экран, подложите ткань).

Присоединение

Совместите основание с подставкой и прижмите основание по направлению к верхней части монитора. Затяните винт по часовой стрелке.

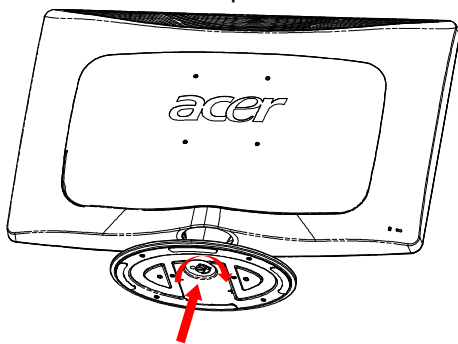

Отсоединение

Чтобы снять основание, выполните приведенные выше шаги в обратном порядке.

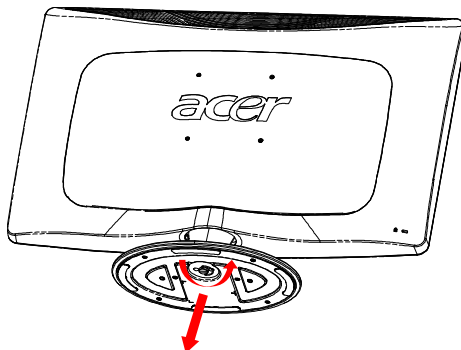

РЕГУЛИРОВКА ПОЛОЖЕНИЯ ЭКРАНА

Для того, чтобы достичь оптимального поля зрения, можно отрегулировать угол наклона монитора, взявшись двумя руками за его края, так, как изображено на рисунке ниже.

Монитор можно отрегулировать на 15 градусов вверх и на 5 градусов вниз, как указывает изображенная ниже стрелка.

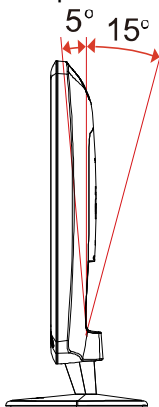

ПОДСОЕДИНЕНИЕ СЕТЕВОГО ШНУРА

- Прежде всего, убедитесь в том, что вы используете правильный сетевой шнур в соответствии с правилами в вашем регионе.
- Настоящий монитор снабжен универсальным устройством питания, который обеспечивает возможность эксплуатации как в регионах с использованием переменного тока мощностью 100 / 120 В, так и в регионах с использованием переменного тока мощностью 220/240 В. Со стороны пользователя не требуется никакой регулировки.
- Вставьте один конец сетевого шнура в ввод переменного тока, а второй конец в соответствующую розетку переменного тока.
- Для устройства с использованием переменного тока мощностью 120 В:

Используйте комплект сетевого шнура UL Listed Cord Set, тип SVT и розетки на 10 А / 125 В.

- Для устройства с использованием переменного тока мощностью 220/240 В (вне территории США):

Используйте сетевой комплект, состоящий из сетевого шнура H05VV-F и розетки на 10 А, 250 В. Сетевой шнур должен иметь соответствующие разрешения техники безопасности для использования в стране, в которой будет установлено оборудование

ТЕХНИКА БЕЗОПАСНОСТИ

- Не устанавливайте монитор или другие тяжелые объекты на сетевой шнур во избежание повреждения кабеля.
- Не подвергайте монитор воздействию дождя, избыточной влаги или пыли.
- Не закрывайте вентиляционные прорезы или отверстия монитора. Всегда располагайте монитор в месте с достаточной вентиляцией.
- Не располагайте монитор против яркого заднего плана, или там, где на экране может отражаться солнечный свет или другие источники света. Установите монитор чуть ниже уровня глаз.
- При транспортировке монитора обращайтесь с ним осторожно.
- Берегите экран от ударов и царапин, так как он хрупок.

ЧИСТКА ВАШЕГО МОНИТОРА

Во время очистки вашего монитора внимательно выполняйте указания ниже.

- Перед каждой очисткой выньте сетевой шнур из розетки.
- Для очистки экрана, а также боковых и торцевой поверхностей от пыли используйте мягкую ветошь.

ЭКОНОМИЯ ЭНЕРГИИ

Монитор будет приведен в режим “экономии энергии” при помощи сигнала управления от контроллера дисплея, с индикацией светодиодом питания янтарного цвета.

Состояние	Цвет светодиода
ON / ВКЛ.	Белый
Режим энергосбережения	Янтарный

Состояния экономии энергии будут поддерживаться до момента направления сигнала управления или активации клавиатуры или мыши. Время возврата из режима активного отключения обратно во включенное состояние составляет 3 секунд.

DDC (Канал данных дисплея)

Для облегчения процесса установки монитор готов к автоматическому подключению к вашей системе (“включай и работай”), в том случае, если Ваша система также поддерживает протокол DDC. Протокол DDC (канал данных дисплея) - это протокол коммуникации, посредством которого монитор автоматически информирует главную систему о своих возможностях, например о тех разрешающих способностях, которые он поддерживает и соответствующей синхронизации. Монитор поддерживает стандарт DDC2B.

Адаптер питания

В данном устройстве используется один из следующих блоков питания.

Деталь/ № по каталогу	Производитель/ товарный знак	Тип/ модель
Адаптер питания	DELTA	ADP-65JH DB

НАЗНАЧЕНИЕ КОНТАКТОВ КОННЕКТОРА

15-контактный сигнальный кабель цветного дисплея

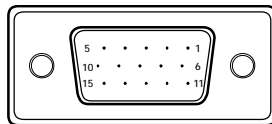

КОНТАКТ №	ОПИСАНИЕ	КОНТАКТ №	ОПИСАНИЕ
1.	Красный	9.	+5V
2.	Зеленый	10.	Logic Ground
3.	Синий	11.	Monitor Ground
4.	Monitor Ground	12.	DDC-Serial Data
5.	Кабель обнаружения	13.	H-Sync
6.	R-Ground	14.	V-Sync
7.	G-Ground	15.	DDC-Serial Clock
8.	B-Ground		

19-контактный сигнальный кабель
цветного дисплея*

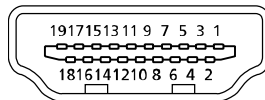

Контакт	Значение	Контакт	Значение
1.	Данные TMDS 2+	10.	Тактовый сигнал TMDS +
2.	Данные TMDS 2 экран	11.	Тактовый сигнал TMDS, экран
3.	Данные TMDS 2-	12.	Тактовый сигнал TMDS -
4.	Данные TMDS 1+	13.	CEC
5.	Данные TMDS 1 экран	14.	Зарезервировано (нормально замкнутое состояние в устройстве)
6.	Данные TMDS 1-	15.	SCL
7.	Данные TMDS 0+	16.	SDA
8.	Данные TMDS 0 экран	17.	Земля DDC/CEC
9.	Данные TMDS 0-	18.	Питание +5 В
		19.	Определение "горячего" подключения

Таблица стандартного времени

Видео-режим	РАЗРЕШЕНИЕ			
1	VGA	640x480	60	Hz
2	MAC	640x480	66.66	Hz
3	VESA	720x400	70	Hz
4	SVGA	800x600	56	Hz
5	SVGA	800x600	60	Hz
6	XGA	1024x768	60	Hz
7	XGA	1024x768	70	Hz
8	VESA	1152x864	75	Hz
9	WXGA	1280x800	60	Hz
10	SXGA	1280x1024	60	Hz
11	WXGA+	1440x900	60	Hz
12	UXGA	1920x1080	60	Hz

Таблица 3D времени

Видео-режим	РАЗРЕШЕНИЕ			
1		1920x2205p	24	Hz
2		1280x1470p	60	Hz
3		1280x1470p	50	Hz
4		1920x1080i	60	Hz
5		1920x1080i	50	Hz
6		1920x1080p	24	Hz
7		1280x720p	60	Hz
8		1280x720p	50	Hz

УСТАНОВКА

Для подключения монитора к главной системе выполните шаги, перечисленные ниже:

Шаги:

1. 1-1 Подключите кабель видеосигнала
 - а. Убедитесь в том, что монитор и компьютер отключены от сети питания.
 - б. Подключите кабель видеосигнала к компьютеру.
- 1-2 А HDMI
 - а. Убедитесь в том, что и монитор, и компьютер отключены от сети.
 - б. Подключите кабель HDMI ко компьютеру.
2. Подключите аудиокабель (опция)
3. Подключите сетевой шнур и Адаптер питания

Подключите сетевой шнур и Адаптер питания к монитору, а потом к розетке переменного тока, заземленной соответствующим образом.
4. Подключите к сети монитор и компьютер.

Сначала подключите монитор, а потом - компьютер. Этот порядок очередности крайне важен.
5. Если монитор по-прежнему не функционирует надлежащим образом, см. раздел о диагностике неисправностей и определите проблему.

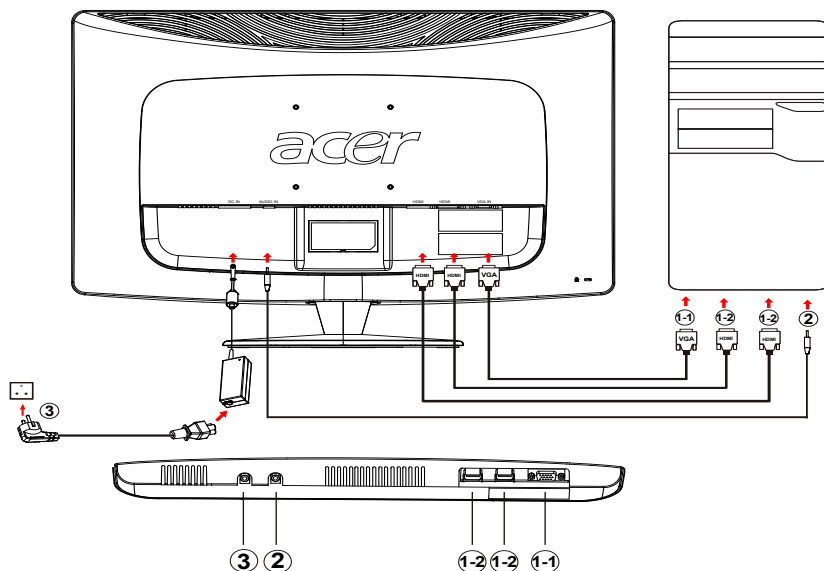

ЭЛЕМЕНТЫ УПРАВЛЕНИЯ ДЛЯ ПОЛЬЗОВАТЕЛЯ



Сетевая кнопка/Сетевой индикатор:

Нажмите эту кнопку, чтобы включить или выключить сетевое питание.

Синий - сетевое напряжение включено.

Оранжевый - режим энергосбережения.

Светло-синий - режим (Выкл.).

Использование оперативного меню

вернуться на стр. 1



стр. 1

→ перейти на стр. 2



стр. 2

Нажмите функциональную кнопку для вызова оперативного меню. Оперативное меню позволяет быстро выбрать наиболее часто используемые настройки.



Включение:

При отключенном экранном меню нажмите эту кнопку для выбора режима сценария.

3D 3D индикатор

нажмите на кнопку 3D для активации дополнительного 3D приложения

AUTO Кнопка автоматической настройки / Выход

Нажмите эту кнопку для активации функции автоматической настройки. Функция автоматической настройки используется для установки положения изображения по горизонтали вертикали, тактовой частоты сигнала и фокуса.

MENU Функции экранного меню:

Нажмите эту кнопку для отображения экранного меню.

Увеличение и уменьшение громкости :

Нажмите, чтобы отрегулировать уровень громкости. (Только модель саудиовходом)(опция)

INPUT Клавиша Input:

Кнопкой «Input» (Вход) выбирайте между тремя разными источниками видео, которые могут быть подключены к монитору.

(a) Вход VGA (b) вход HDMI 1 (c) вход HDMI 2

Пройдя по трем методам входа, справа верху на экране вы увидите следующие сообщения, обозначающие текущий выбранный источник входа. Изображению может понадобиться 3 секунды, чтобы появиться.

VGA или HDMI 1 или HDMI 2

Если не выбраны входы VGA или HDMI и не подключен ни один из кабелей VGA или HDMI, появляется плавающее диалоговое окно, как показано ниже:

«No Cable Connect» (Кабель не подключен) или «No Signal» (Нет сигнала)

Экранное меню программы Acer eColor Management



Порядок работы





Acer eColor Management

Шаг 1: нажмите “клавишу ”, чтобы открыть экранное меню программы Acer eColor Management и в нем открыть страницу режимов работы

Шаг 2: выберите нужный режим, нажимая “◀” или “▶”

Шаг 3: нажмите “Adjust/Exit”, чтобы подтвердить выбранный режим и включить Exit Adjust (Автоматическую регулировку)

Особенности режимов и их преимущества

Значок главного меню	подменю Значок	Элемент подменю	Описание
	Отсутствует	Пользов.	Пользовательские настройки, Возможность точной настройки параметров в соответствии с ситуацией
	Отсутствует	Режим ECO	регулировка настроек для снижения энергопотребления.
	Отсутствует	Стандарт	Настройки по умолчанию, демонстрация собственных технических возможностей дисплея
	Отсутствует	Графика	Улучшает цвета и выделяет мелкие детали, Цветные рисунки и фотографии выглядят более живо с четко проявленными деталями
	Отсутствует	Кино	Максимально высокая детализация видеоизображения, Великолепное видеоизображение, даже при просмотре в обстановке с неподходящим освещением

Регулировка настроек в экранном меню



Примечание: Следующая информация приведена исключительно в справочных целях. Реальные характеристики устройств могут отличаться от указанных.



Экранное меню можно использовать для регулировки настроек ЖК-монитора.

Чтобы открыть экранное меню, нажмите кнопку **Меню**. В экранном меню можно регулировать качество изображения, положение меню на экране и общие параметры. Дополнительные настройки описаны на следующей странице:

Настройка extra 3D application (дополнительного 3D приложения)



1. Нажмите на кнопку **MENU** для вызова экранного меню.

2. С помощью кнопок  /  выберите  Extra 3D Application (Дополнительное 3D приложение) из экранного меню. Затем перейдите к функции, которую необходимо настроить.

Для перехода на выбранную страницу нажмите на кнопку .

3. Меню Extra 3D Application (Дополнительного 3D приложения) можно использовать для настройки режима 3D и формата ввода 3D в режиме «Ручной 3D».

* SBS: рядом

FP: Формат упаковки кадров

T&B: верхний и нижний

Регулировка качества изображения

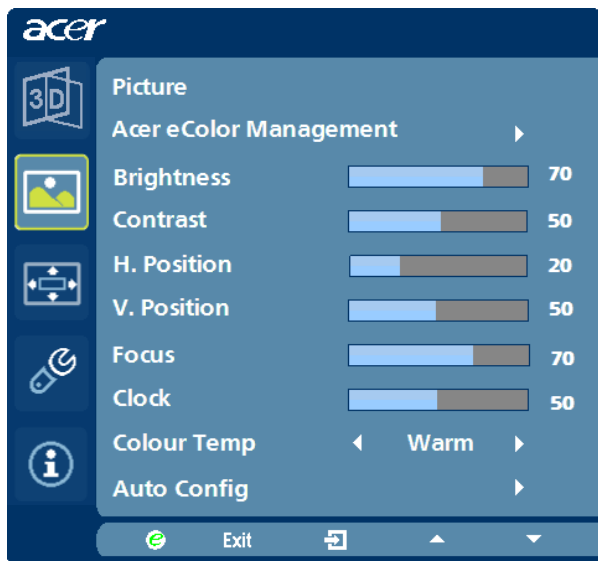

- 1 Нажмите кнопку Меню, чтобы открыть экранное меню.
- 2 Нажимая кнопки ▲ / ▼, в экранном меню выберите пункт  Изображение. Выделите параметр изображения, который хотите отрегулировать.
- 3 Нажатием кнопок ◀ / ▶ отрегулируйте значение на соответствующих шкалах.
- 4 Меню Изображение позволяет регулировать Яркость, Контраст, Цветовую температуру, Автоматическую конфигурацию и другие параметры изображения.

Регулировка положения меню на экране



- 1 Нажмите кнопку Меню, чтобы открыть экранное меню.
- 2 Нажимая кнопки управления курсором, в экранном меню выделите пункт



Экранное меню. Выделите параметр, который хотите отрегулировать.

Регулировка настроек



- 1 Нажмите кнопку Меню, чтобы открыть экранное меню.
- 2 Нажимая кнопки▲ / ▼в экранном меню выберите пункт  Настройка. Выделите параметр, который хотите отрегулировать.
- 3 Меню Настройка позволяет настраивать Язык меню и другие важные параметры.

Сведения об изделии



- 1 Нажмите кнопку Меню, чтобы открыть экранное меню.
- 2 Нажимая кнопки▲ / ▼в экранном меню выберите пункт  Сведения. Будут показаны основные сведения о ЖК-мониторе для текущего входного сигнала.

Руководство пользователя 3D-очков Acer

Acer приносит весь мир 3D в ваш дом благодаря 3D-очкам Acer. Для правильного просмотра требуются 3D-контент и соответствующим образом настроенный компьютер или плеер.

3D-очки Acer



Высокоскоростной кабель HDMI™ или VGA*



* Для просмотра 3D-материалов необходимо использовать высокоскоростной кабель HDMI™ или VGA.

Рекомендованная зона просмотра

По горизонтали: 20–160°, по вертикали: 20–160°

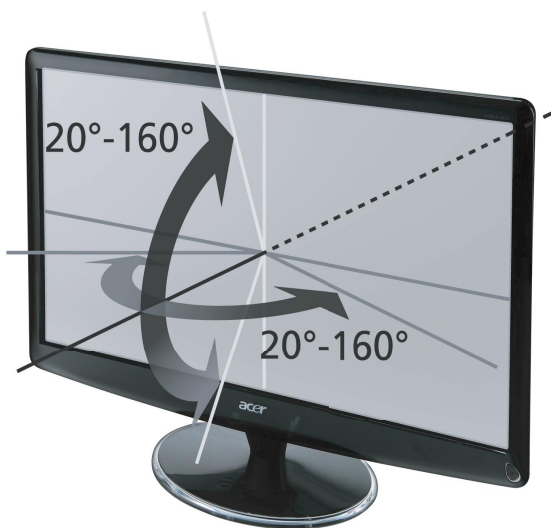

Просмотр 3D-контента

- Подключите 3D-монитор Acer к плееру Blu-ray при помощи высокоскоростного кабеля HDMI™ или VGA и подсоедините кабель питания.

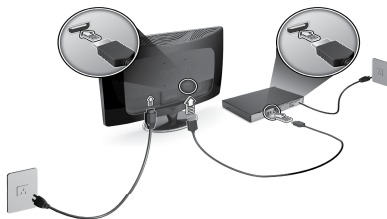

- Включите монитор и плеер Blu-ray.*



- На 3D-мониторе Acer нажмите кнопку «Input» (Вход), чтобы установить HDMI™ или VGA в качестве источника входного сигнала.



- На 3D-мониторе Acer нажмите на кнопку 3D в экранном меню

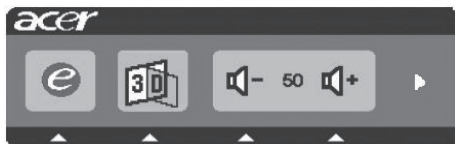

- Запустите воспроизведение 3D-фильма на плеере Blu-ray.

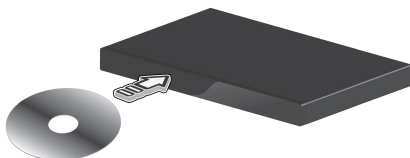

- Наденьте 3D-очки*

ДИАГНОСТИКА НЕИСПРАВНОСТЕЙ

Прежде чем вы отошлете монитор с ЖК-дисплеем на сервисное обслуживание, пожалуйста, проверьте список диагностики неисправностей, приведенный ниже, возможно, вы сможете определить, в чем заключается проблема, самостоятельно.

(VGA Mode)

Проблема	Текущее состояние	Исправление
Изображение отсутствует	Светодиод ВКЛ.	<ul style="list-style-type: none"> При помощи OSD отрегулируйте яркость и контраст на максимум или перезагрузите на установки по умолчанию.
	Светодиод ВЫКЛ.	<ul style="list-style-type: none"> Проверьте выключатель питания. Проверьте, правильно ли подсоединен провод питания переменного тока к монитору.
	Светодиод светится янтарным цветом	<ul style="list-style-type: none"> Проверьте, правильно ли подсоединен к задней части монитора кабель видео сигнала. Проверьте, включено ли питание компьютерной системы.
Нарушение изображения	Нестабильное изображение	<ul style="list-style-type: none"> Проверьте, соответствуют ли спецификации графического адаптера и монитора, так как их несоответствие может вызывать рассогласование частоты входного сигнала.
	Отсутствие дисплея, смещение центра, или же слишком маленький или слишком большой размер дисплея	<ul style="list-style-type: none"> Используя OSD, отрегулируйте РАЗРЕШАЮЩУЮ СПОСОБНОСТЬ, СИНХРОНИЗАЦИЮ, ФАЗУ СИНХРОНИЗАЦИИ, Г-ПОЗИЦИЮ И В-ПОЗИЦИЮ для нестандартных сигналов.
		<ul style="list-style-type: none"> Используя OSD, в случае отсутствия полноэкранный изображения, пожалуйста, выберите другую разрешающую способность или другое вертикальное время обновления. Подождите несколько секунд после регулировки размера изображения перед изменением или отсоединением сигнального кабеля или отключением питания от монитора.
Нарушение (Только модель с аудиовходом (опция))	Звук отсутствует или уровень звука слишком низкий	<ul style="list-style-type: none"> Проверьте, подсоединен ли аудио кабель к главному ПК.
		<ul style="list-style-type: none"> Проверьте, не находятся ли установки главного ПК на уровне минимума или отключения.

(HDMI Mode)

Неполадки	Текущее состояние	Способ устранения
Отсутствует 3D-эффект	Светодиодный индикатор монитора светится	Удостоверьтесь, что включен 3D-режим на видеоустройстве или игровой консоли. Удостоверьтесь, что просматриваемый материал представлен в 3D-формате. При необходимости измените положение просмотра.
	После проверки перечисленных выше пунктов	Выберите пункт «Auto» (Авто) в экранном меню для повторного подключения очков.
Очки не работают	Светодиодный индикатор монитора светится	Удостоверьтесь, что батарея имеет достаточный заряд.



Declaration of Conformity

We,

Acer Incorporated

8F, 88, Sec. 1, Hsin Tai Wu Rd., Hsichih, Taipei Hsien 221, Taiwan

Contact Person: Mr. Easy Lai, E-mail: easy_lai@acer.com.tw

And,

Acer Italy s.r.l

Via Lepetit, 40, 20020 Lainate (MI) Italy

Tel: +39-02-939-921 ,Fax: +39-02 9399-2913

www.acer.it

Hereby declare that:

Product: LCD Monitor
Trade Name: Acer
Model Number: HR274H
SKU Number: HR274H xxxxxx;
 ("x" = 0~9, a ~ z, A ~ Z, or blank)

Is compliant with the essential requirements and other relevant provisions of the following EC directives, and that all the necessary steps have been taken and are in force to assure that production units of the same product will continue comply with the requirements.

EMC Directive 2004/108/EC as attested by conformity with the following harmonized standards:

- EN55022, AS/NZS CISPR22 Class B.
- EN55024
- EN61000-3-2, Class D
- EN61000-3-3

Low Voltage Directive 2006/95/EC as attested by conformity with the following harmonized standard:

- EN60950-1

RoHS Directive 2002/95/EC on the Restriction of the Use of certain Hazardous Substances in Electrical and Electronic Equipment:

- The maximum concentration values of the restricted substances by weight in homogenous material are:

Lead	0.1%	Polybrominated Biphenyls (PBB's)	0.1%
Mercury	0.1%	Polybrominated Diphenyl Ethers (PBDE's)	0.1%
Hexavalent Chromium	0.1%	Cadmium	0.01%

Directive 2009/125/EC with regard to establishing a framework for the setting of ecodesign requirements for energy-related product.

Year to begin affixing CE marking 2011.

Easy Lai

Easy Lai / Manager
Regulation, Acer Inc

Jun. 14, 2011

Date



Federal Communications Commission Declaration of Conformity

This device complies with Part 15 of the FCC Rules. Operation is subject to the following two conditions: (1) this device may not cause harmful interference, and (2) this device must accept any interference received, including interference that may cause undesired operation.

The following local Manufacturer /Importer is responsible for this declaration:

Product:	LCD Monitor
Trade Name:	Acer
Model Number:	HR274H
SKU Number:	HR274H xxxxxx ("x" = 0~9, a ~ z, A ~ Z or Blank)

Name of Responsible Party: Acer America Corporation

Address of Responsible Party: 333 West San Carlos St.
San Jose, CA 95110
U. S. A.

Contact Person: Acer Representative

Phone No.: 254-298-4000

Fax No.: 254-298-4147