

Переносной телефон

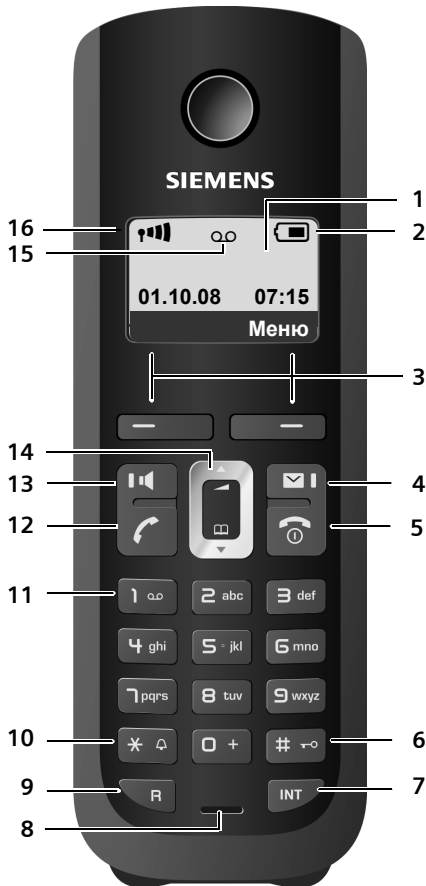

- 1 **Дисплей** в режиме готовности (пример)
- 2 **Состояние аккумуляторов** (→ стр. 11)
- 3 **Дисплейные клавиши** (→ стр. 17)
- 4 **Клавиша сообщений** (→ стр. 29)
- 5 **Вызов списков позвонивших и**

сообщений;
Мигает: новое сообщение или новый вызов

- 6 **Клавиша "отбой", клавиша включения/выключения**
завершение разговора, прерывание функции, возврат на предыдущий уровень меню (нажмите и быстро отпустите), возврат в режим готовности (удерживайте нажатой), включение/выключение переносного телефона (удерживайте нажатой в режиме готовности)
- 7 **Клавиша „решетка“**
Включение/выключение блокировки клавиатуры (удерживайте нажатой в режиме готовности), переключение режимов ввода прописных/строчных букв и цифр
- 8 **Клавиша внутренней связи**
внутренние вызовы (→ стр. 47)
- 9 **Микрофон**
- 10 **Клавиша „R“** (→ стр. 54)
- консультация (размыкание шлейфа)
- пауза при наборе номера (удерживайте нажатой)
- 11 **Клавиша „звезда“**
включение/выключение звукового сигнала (удерживайте нажатой), во время соединения: переключение режимов импульсного и тонального набора номера (нажмите и быстро отпустите)
- 12 **Клавиша 1** (→ стр. 44)
Вызов автоответчика (только A585) автоответчика телефонной сети (нажмите и удерживайте нажатой)
- 13 **Клавиша соединения**
Прием вызова, вызов списка повторного набора (нажмите и быстро отпустите) начало набора (удерживайте нажатой) При вводе сообщения SMS: отправка SMS-сообщения
- 14 **Клавиша громкой связи**
Переключение режимов разговора через трубку и громкой связью;
Горит: включена громкая связь;
Мигает: входящий вызов
- 15 **Управляющая клавиша** (→ стр. 17)
- 16 **Символ автоответчика** (только A585)
Автоответчик включен;
Мигает: запись сообщения на автоответчик или управление автоответчиком с другого переносного телефона
- 17 **Уровень принимаемого сигнала** (→ стр. 11)

Базовый блок

Базовый блок

С помощью клавиш базового блока вы можете регистрировать на базовом блоке переносные телефоны, искать переносные телефоны („Пейджинг“, → стр. 47 и управлять встроенным автоответчиком (только Gigaset A585).

Базовый блок Gigaset A585

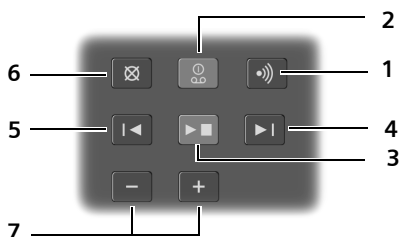

- 1 **Кнопка регистрации/пейджинга:**
Нажмите и **быстро отпустите**: Поиск переносного телефона („пейджинг“) → стр. 47.
Нажмите и **удерживайте нажатой**: регистрация переносных телефонов и устройств DECT → стр. 46.
- 2 **Клавиша включения/выключения:**
включение или выключение автоответчика.
Индикатор горит: автоответчик включен.
Индикатор мигает: На автоответчик записывается сообщение.

Во время воспроизведения сообщений:

- 3 **Клавиша воспроизведения/остановки:**
Воспроизведение новых сообщений автоответчика и прерывание

воспроизведения (нажмите и **быстро отпустите**).

Воспроизведение новых и старых сообщений (нажмите и **удерживайте нажатой**).

Индикатор мигает: имеется хотя бы одно новое сообщение.

Индикатор мерцает: память заполнена.

- 4 Переход вперед на одно сообщение (нажмите 1 раз) или на два сообщения (нажмите 2 раза).
- 5 Переход к началу сообщения (нажмите 1 раз) или к предыдущему сообщению (нажмите 2 раза).
- 6 Удаление текущего сообщения.
- 7 Изменение громкости при воспроизведении сообщений = тише; = громче.
Во время сигнализации внешнего вызова: изменение громкости вызывного сигнала.

Обратите внимание:

- ◆ Если осуществляется управление автоответчиком с переносного телефона, или если на автоответчик записывается сообщение, то управление автоответчиком с базового блока невозможно.
- ◆ Мигание индикатора при выключенном автоответчике означает наличие хотя бы одного нового непрослушанного сообщения.

Базовый блок Gigaset A580



Кнопка регистрации/пейджинга:

- Нажмите и **быстро отпустите**: Поиск переносного телефона („пейджинг“) → стр. 47.
- Нажмите и **удерживайте нажатой**: регистрация переносных телефонов и устройств DECT → стр. 46.

Содержание

Переносной телефон	1
Базовый блок	2
Меры предосторожности	6
Первые шаги	7
Проверка комплекта поставки	7
Установка базового блока и зарядной подставки (если входит в комплект поставки)	8
Подключение базового блока	8
Подключение зарядной подставки (если входит в комплект поставки)	9
Подготовка переносного телефона к работе	10
Что делать дальше?	16
Управление переносным телефоном	17
Управляющая клавиша	17
Дисплейные клавиши	17
Клавиши номеронабирателя	18
Исправление неправильного ввода	18
Использование меню	18
Включение/выключение переносного телефона	19
Включение/выключение блокировки клавиатуры	19
Обозначения в инструкции по эксплуатации	20
Обзор меню	21
Разговор по телефону	23
Внешние соединения	23
Завершение соединения	23
Прием вызова	23
Передача абонентского номера	24
Громкая связь	25
Отключение микрофона	25
Использование телефонного справочника и других списков	26
Телефонный справочник	26
Список повторного набора	28
Вызов списков с помощью клавиши сообщений	29
Просмотр информации CNIP	30
Сокращение расходов на телефонную связь	31
Настройка автоматического выбора оператора	31
Индикация продолжительности соединения	32

Содержание

SMS (текстовые сообщения)	33
Ввод/отправка SMS	34
Прием сообщений SMS	35
Настройка SMS-центра	36
Функции SMS при подключении телефона к офисной АТС	37
Включение/отключение функции SMS	37
Устранение неисправностей (SMS)	37
Использование автоответчика базового блока	
Gigaset A585	39
Управление автоответчиком с переносного телефона	39
Включение/выключение прослушивания	41
Настройка автоответчика	41
Настройка быстрого вызова автоответчика клавишей 1	42
Дистанционное управление автоответчиком	43
Использование автоответчика телефонной сети	
(голосовая почта)	44
Настройка быстрого вызова для автоответчика телефонной сети ...	44
Просмотр сообщения автоответчика телефонной сети	44
ECO DECT	45
Настройка будильника	46
Использование нескольких переносных телефонов	46
Регистрация переносных телефонов	46
Отмена регистрации переносных телефонов	47
Поиск переносного телефона („пейджинг“)	47
Внутренние соединения	47
Подключение к внешнему соединению (конференция)	48
Настройка переносного телефона	49
Ввод даты и времени	49
Выбор языка дисплейных сообщений	49
Настройка дисплея	49
Включение/выключение автоматического приема вызовов	49
Регулировка громкости телефона/громкой связи	49
Изменение вызывного сигнала	50
Предупредительные сигналы	51
Возврат настроек переносного телефона в состояние при поставке	51
Настройка базового блока	52
Защита телефона от использования посторонними	52
Изменение вызывного сигнала	52
Поддержка ретранслятора	52
Возврат настроек базового блока в состояние при поставке	53

Подключение телефона к офисной АТС	54
Способ набора номера и время „флэш“	54
Настройка продолжительности пауз	54
Временное переключение на тональный набор	55
Сервисная служба	56
Вопросы и ответы	56
Допуск к эксплуатации	57
Охрана окружающей среды	58
Приложение	59
Уход	59
Контакт с жидкостью	59
Технические характеристики	59
Ввод и редактирование текста	61
Аксессуары	65
Настенный монтаж базового блока	69
Настенный монтаж зарядной подставки	69
Алфавитный указатель	70

Меры предосторожности

Меры предосторожности

Внимание

Перед использованием телефона внимательно прочитайте раздел „Меры предосторожности“.

Объясните вашим детям их содержание и возможные опасности при использовании телефона.



Используйте только прилагаемое зарядное устройство, как это указано на нижней стороне базового блока или зарядной подставки.



Используйте только **разрешенные перезаряжаемые аккумуляторы** (→ стр. 59). Никогда не используйте обычные (неперезаряжаемые) батарейки, так как это может привести к травмам.

Не заряжайте переносной телефон в зарядной подставке или на базовом блоке, если к нему подключена гарнитура.



Телефон может создавать помехи медицинскому оборудованию. Следите за соблюдением соответствующих технических требований (например, в медицинских учреждениях).



Не подносите телефон к уху обратной стороной, если он звонит или если включена функция громкой связи. При несоблюдении этого требования возможно хроническое повреждение слуха.

Переносной телефон может вызывать неприятное жужжание в слуховых аппаратах.



Не устанавливайте базовый блок и зарядную подставку в ванной или в душе. Базовый блок и зарядная подставка не защищены от брызг (→ стр. 59).



Не пользуйтесь телефоном в помещениях с повышенной взрывоопасностью (например, на лакокрасочных производствах).



Передавайте ваш телефон Gigaset другим лицам только вместе с инструкцией по эксплуатации.



Неисправный базовый блок следует прекратить использовать или отремонтировать его в сервисном центре Siemens, так как он может создавать помехи другим устройствам.

Рекомендация

Некоторые из описанных в настоящей инструкции по эксплуатации функции доступны не во всех странах.

Первые шаги

Проверка комплекта поставки

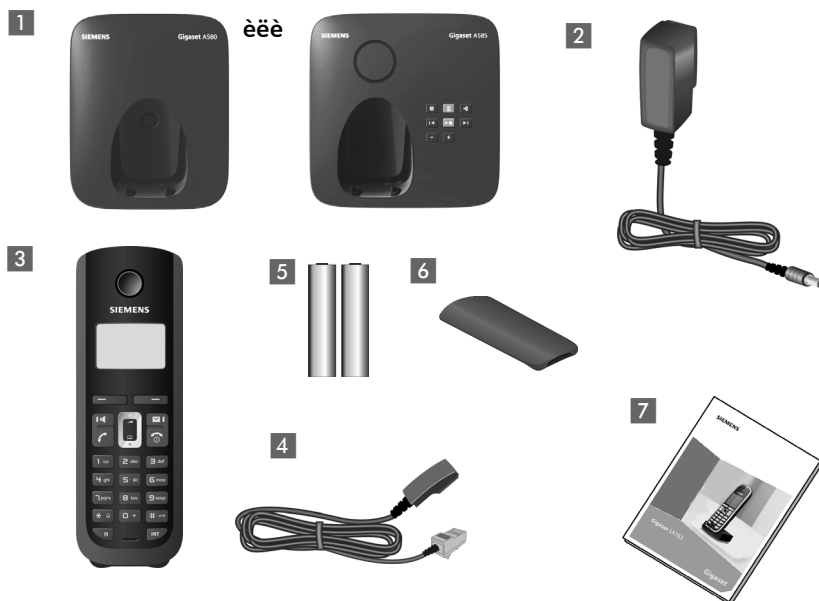

- 1 базовый блок Gigaset A580/A585
- 2 сетевой блок питания,
- 3 переносной телефон Gigaset A58H,
- 4 телефонный кабель,
- 5 два аккумулятора,
- 6 крышка аккумуляторного отсека,
- 7 инструкция по эксплуатации.

Если вы приобрели вариант с несколькими переносными телефонами, то для каждого дополнительного переносного телефона в комплект поставки дополнительно входят: два аккумулятора, крышка аккумуляторного отсека и зарядная подставка 8 с сетевым блоком питания 9.

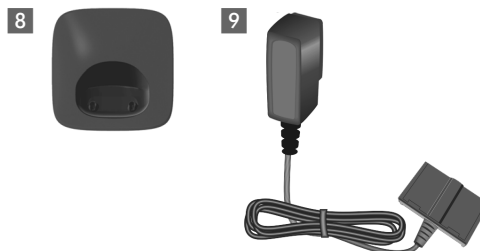

Первые шаги

Установка базового блока и зарядной подставки (если входит в комплект поставки)

Зарядная подставка и базовый блок предназначены для использования в закрытых сухих помещениях при температуре от +5 °С до +45 °С.

- ▶ Устанавливайте базовый блок и зарядные подставки в центре квартир или дома на ровную нескользкую поверхность.

Рекомендации

Обратите внимание на дальность связи базового блока. На открытом пространстве она составляет до 300 м, а зданиях до 50 м. Дальность связи уменьшается при включении режима Режим Есо (→ стр. 45).

Обычно ножки устройства не оставляют следов на поверхности, на которую установлен телефон. Однако, учитывая многообразие используемых при производстве мебели лаков и полировок, нельзя исключить следов в месте установки.

Настенный монтаж базового блока и зарядной подставки → стр. 69.

Обратите внимание:

- ◆ Телефон не должен подвергаться следующим воздействиям: источники тепла, прямой солнечный свет, другие электрические устройства.
- ◆ Защищайте телефон Gigaset от сырости, пыли, агрессивных жидкостей и паров.

Подключение базового блока

- ▶ **Сначала** подключите сетевой блок питания **1**.
- ▶ **Затем** подключите телефонный штекер **2** и проложите кабели через канавки.



Обратите внимание:

- ◆ Блок питания **всегда должен быть подключен**, так как телефон не работает без электропитания.
- ◆ Используйте только **прилагаемые** телефонный кабель и блок питания. Назначение контактов телефонных кабелей может различаться (назначение контактов → стр. 61).

Подключение зарядной подставки (если входит в комплект поставки)

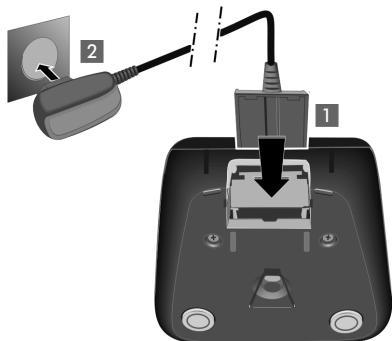

- ▶ Подключите плоский штекер блока питания **1**.
- ▶ Подключите блок питания к электросети **2**.

Если вы хотите отсоединить штекер от зарядной подставки, нажмите кнопку фиксатора **1** и выньте штекер **2**.

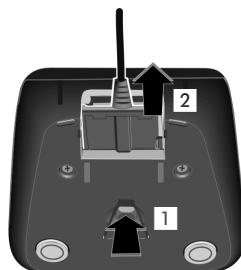

Первые шаги

Подготовка переносного телефона к работе

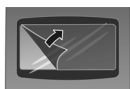

Дисплей заклеен защитной пленкой. **Снимите защитную пленку!**

Установка аккумуляторов и закрывание крышки аккумуляторного

Внимание

Используйте только разрешенные фирмой Siemens перезаряжаемые аккумуляторы (→ стр. 59). Никогда не используйте обычные (неперезаряжаемые) батарейки, так как это может привести к травмам и порче телефона. Например, возможно повреждение покрытия батарейки или аккумулятора или взрыв аккумулятора. Кроме того, возможно нарушение работоспособности или повреждение устройства.

отсека

- ▶ Вставьте аккумуляторы в телефон, соблюдая полярность. Полярность указана в аккумуляторном отсеке или на нем.

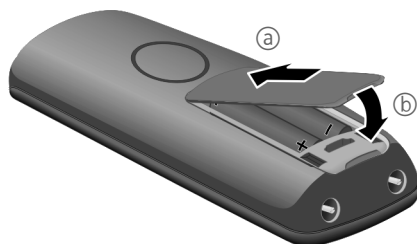

- ▶ Сначала установите верхний край крышки (a).
- ▶ Затем надавите на крышку (b). Крышка должна зафиксироваться.

Если необходимо открыть крышку аккумуляторного отсека, например, для замены аккумуляторов, возьмитесь за выемку в корпусе телефона и раскройте крышку вверх.

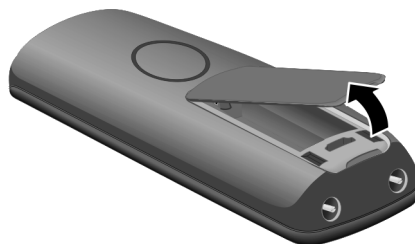

Установка переносного телефона на базовый блок и регистрация

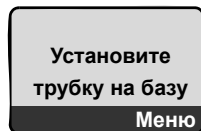

Перед использованием переносного телефона его нужно зарегистрировать на базовом блоке.

- ▶ Установите переносной телефон на базовый блок **дисплеем вперед**.

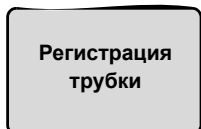

Переносной телефон автоматически регистрируется на базовом блоке. Регистрация может длиться **до 5 минут**. **Во время регистрации не снимайте переносной телефон с базового блока.**



После успешного завершения регистрации на дисплее выводится следующая информация:

- ◆ уровень принимаемого сигнала:
 - сильный - слабый:
 - нет сигнала: мигает
- ◆ состояние аккумуляторов:
 - (разряжен - заряжен)
 - мигает: аккумуляторы почти разряжены
 - мигает: зарядка аккумуляторов

Если вы приобрели **вариант с несколькими переносными телефонами**, то повторите процедуру регистрации для каждого переносного телефона. Переносным телефонам присваивается наименьший свободный внутренний номер (1-4). Если на базовом блоке зарегистрировано несколько переносных телефонов, то внутренний номер переносного телефона выводится на дисплей, например, INT 2. Если внутренние номера 1-4 уже заняты другими устройствами, то назначается номер 4.

Рекомендации

- ◆ При любом нажатии клавиши автоматическая регистрация прерывается.
- ◆ Если выполнить автоматическую регистрацию не удалось, то переносной телефон следует зарегистрировать вручную (→ стр. 46).

Первые шаги

Оставьте переносной телефон на базовом блоке для зарядки аккумуляторов.

Рекомендация

Устанавливать переносной телефон следует устанавливать на только на предназначенный для использования с этим телефоном базовый блок или зарядную подставку.

Способы устранения возможных неисправностей - → стр. 56.

Первая зарядка и разряд аккумуляторов

Правильная индикация состояния аккумуляторов возможна только после полной зарядки последующего полного разряда аккумуляторов.



► Поэтому переносной телефон следует оставить на базовом блоке или в зарядной подставке на **десять часов**.



► Затем снимите телефон с базового блока/из зарядной подставки и снова поставьте его туда только после полного разряда аккумуляторов.

Рекомендация

- ◆ После первой зарядки и разрядки аккумуляторов переносной телефон можно устанавливать на базовый блок или в зарядную подставку после каждого разговора.
- ◆ Повторяйте процедуру зарядки и полного разряда аккумуляторов, если вы вынули аккумуляторы из телефона и установили их вновь.
- ◆ Во время зарядки аккумуляторы могут нагреваться. Это нормальное явление, не представляющее опасности.
- ◆ Емкость аккумуляторов снижается через определенное время по техническим причинам.

Ввод даты и времени

Введите дату и время. Это необходимо, например, для правильной регистрации времени поступления входящих вызовов и использования будильника.



- ▶ Нажмите дисплейную клавишу **Меню** для вызова главного меню.



- ▶ Нажимайте нижнюю часть управляющей клавиши ...

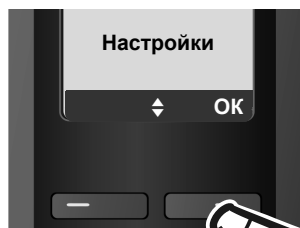

... пока на дисплее не появится пункт меню **Настройки**.

- ▶ Нажмите дисплейную клавишу **OK**, для подтверждения выбора.

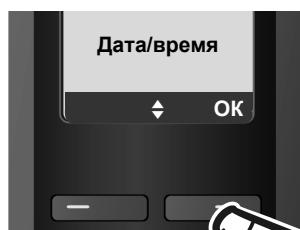

На дисплей выводится пункт меню **Дата/время**.

- ▶ Нажмите дисплейную клавишу **OK** для вызова поля ввода.

Первые шаги



- ▶ Активная строка отмечена символами [...]. С помощью цифровых клавиш введите день, месяц и год - 8 цифр, например, для 1.10.2008.



Если вы хотите исправить введенные данные, нажмите управляющую клавишу сверху или снизу для переключения между полями.

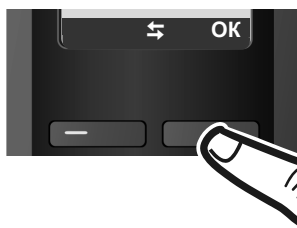
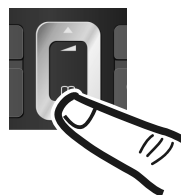

- ▶ Нажмите дисплейную клавишу **OK**, для подтверждения ввода.

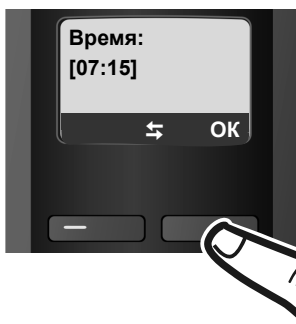

- ▶ С помощью цифровых клавиш введите часы и минуты - 4 цифры, например, для 7 часов 15 минут. Если необходимо, переключайтесь между полями с помощью управляющей клавиши.
- ▶ Нажмите дисплейную клавишу **OK**, для подтверждения ввода.

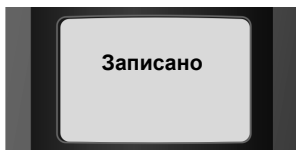

На дисплей выводится сообщение **Записано**. Звучит сигнал подтверждения.



- ▶ Нажмите и удерживайте нажатой клавишу отбой для возврата в режим готовности.

Индикация в режиме готовности

Если телефон зарегистрирован и время установлено, то дисплей в режиме готовности выглядит, как на рисунке (пример). Если включен автоответчик, то в верхней строке дополнительно выводится символ автоответчика ☎ .

Автоответчик включается со стандартным приветствием.

**Рекомендация**

Символ уровня сигнала выводится на дисплей, только если не включен режим Режим Eco+ (→ стр. 45).

Теперь телефон готов к работе!

Внимание

Не заряжайте переносной телефон в зарядной подставке или на базовом блоке, если к нему подключена гарнитура.

Первые шаги

Что делать дальше?

После успешного подключения телефона Gigaset вы можете настроить его в соответствии с вашими индивидуальными пожеланиями. Для быстрого поиска нужных тем воспользуйтесь этим указателем.

Если вы не знакомы с использованием телефонов, управляемых с помощью меню, например, других телефонов Gigaset, сначала прочитайте раздел "Управление переносным телефоном" → стр. 17.

Информацию о ... **... вы найдете здесь.**

Настройка мелодии и громкости звонка ▶ стр. 50

Настройка громкости телефона ▶ стр. 49

Запись на автоответчик собственного приветствия ▶ стр. 39

Режим Eco / Режим Eco+ - настройка ▶ стр. 45

Подготовка телефона к приему сообщений SMS ▶ стр. 33

Подключение телефона к офисной АТС ▶ стр. 54

Регистрация на базовом блоке имеющихся переносных телефонов Gigaset ▶ стр. 46

Копирование записей телефонного справочника из старых переносных телефонов Gigaset в новые ▶ стр. 27

Если при использовании телефона у вас возникнут вопросы, прочитайте советы по устранению неисправностей (→ стр. 56) или обратитесь в нашу сервисную службу (→ стр. 56).

Управление переносным телефоном



Управляющая клавиша

В инструкции по эксплуатации та часть управляющей клавиши, которую вы должны нажать, отмечена, например,  означает нажатие управляющей клавиши с верхней стороны.



Функции управляющей клавиши:



В режиме готовности

-  Вызов телефонного справочника.
-  Вызов меню для настройки громкости телефона (→ стр. 49), вызывного сигнала (→ стр. 50) и предупредительных сигналов (→ стр. 51) переносного телефона.



В главном меню, подменю и в списках

-  /  Листание вверх/вниз по строкам.

В полях ввода

Перемещение курсора влево  или  вправо.

Во время внешнего соединения

-  Вызов телефонного справочника.
-  Регулировка громкости трубки или громкой связи.

Дисплейные клавиши





Функции дисплейных клавиш изменяются в зависимости от текущей ситуации. Пример:



Текущие функции дисплейных клавиш указываются в нижней строке дисплея.

Дисплейные клавиши

Символы основных функций дисплейных клавиш:

-  **Меню** Вызов меню функций, доступных в текущей ситуации.
-  **OK** Подтверждение выбора.
-  **<C** Клавиша удаления: удаление введенных символов по одному справа налево.
-  Возврат в предыдущее меню или прерывание процедуры.
-  Вызов списка повторного набора.

Управление переносным телефоном

Клавиши номеронабирателя

 /  /  и т. д.

Нажмите указанные клавиши на переносном телефоне.



Введите цифры или буквы.

Исправление неправильного ввода

С помощью управляющей клавиши перейдите к неправильному символу. После этого вы можете:

- ◆ Удалить символы слева от курсора с помощью дисплейной клавиши .
- ◆ Добавить символы слева от курсора.
- ◆ Заменить мигающие символы при вводе времени и даты.

Использование меню

Функции телефона вызываются с помощью меню, которое состоит из нескольких уровней.

Главное меню (первый уровень меню)

- ▶ Для вызова главного меню нажмите в режиме готовности дисплейную клавишу **Меню**.

Функции главного меню представлены на дисплее списком с символами. Вызов функции, т. е. соответствующего подменю (следующего уровня меню):

- ▶ Выберите функцию с помощью управляющей клавиши . Нажмите дисплейную клавишу **OK**.

Подменю

Функции подменю выводятся на дисплей в виде списка.

Вызов функции:

- ▶ Нажимая управляющую клавишу  выберите нужную функцию и нажмите дисплейную клавишу **OK**.

или:

- ▶ Ведите соответствующую комбинацию цифр (→ стр. 21).

Если один раз нажать и **быстро отпустить** клавишу отбой , то осуществляется возврат в предыдущее меню или прерывание процедуры.

Управление переносным телефоном

Возврат в режим готовности

Вы можете вернуться в режим готовности из любого пункта меню:

- ▶ Нажмите клавишу отбой  и **удерживайте ее нажатой**.

или:

- ▶ Не нажимайте ни одну клавишу: через 2 минуты телефон **автоматически** вернется в режим готовности.

Настройки, которые не были подтверждены нажатием дисплейной клавиши **OK** теряются.

Пример индикации на дисплее в режиме готовности → стр. 15.

Включение/выключение переносного телефона



Для выключения переносного телефона в режиме готовности нажмите и **удерживайте нажатой** клавишу отбой (звучит сигнал подтверждения).

Для включения переносного телефона еще раз нажмите клавишу отбой и **удерживайте ее нажатой**.

Включение/выключение блокировки клавиатуры

Блокировка клавиатуры служит для предотвращения случайного нажатия клавиш.



Нажмите и **удерживайте нажатой** клавишу решетка для включения или отключения блокировки клавиатуры. Звучит сигнал подтверждения.

Если включена блокировка клавиатуры, на дисплей выводится символ , при нажатии клавиш выводится соответствующее сообщение.

Блокировка клавиатуры автоматически отключается при поступлении входящего вызова. По окончании соединения она снова включается.

Управление переносным телефоном

Обозначения в инструкции по эксплуатации

Действия, которые необходимо выполнить для вызова функций, представлены в настоящей инструкции по эксплуатации в сокращенном виде:

Пример:

Обозначение:

Меню → Настройки → Трубка → Автоматичес. прием выз. (= вкл)

означает:



- ▶ Нажмите дисплейную клавишу **Меню** для вызова главного меню.

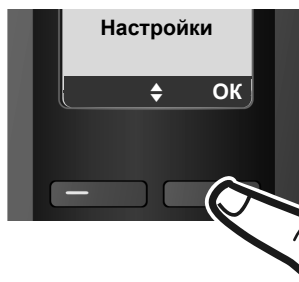

- ▶ Нажимайте нижнюю часть управляющей клавиши , пока на дисплее не появится пункт меню Настройки.



- ▶ Нажмите дисплейную клавишу **OK** для подтверждения выбора.

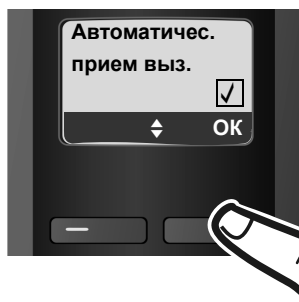

- ▶ Нажимайте нижнюю часть управляющей клавиши , пока на дисплее не появится пункт меню Трубка.

- ▶ Нажмите дисплейную клавишу **OK** для подтверждения выбора.

На дисплей выводится пункт меню Автоматичес. прием выз..

- ▶ Нажмите дисплейную клавишу **OK** для включения или выключения функции (= вкл).

Обзор меню

Функции меню можно вызывать, не только листая меню с помощью управляющей клавиши. Также существует быстрый вызов функций меню: нужно открыть меню и ввести последовательность цифр (так называемую „комбинацию быстрого вызова“).

Пример: Меню    - вызов функции „настройка громкости вызывного сигнала“.

В режиме готовности нажмите дисплейную клавишу **Меню** (вызовите главное меню):

1 SMS

1-1	Ввод SMS	→	стр. 34
1-2	Входящие	→	стр. 35
1-3	Черновики	→	стр. 34
1-4	Настройки	1-4-1	SMS-центры → стр. 36
		1-4-2	Подпись SMS → стр. 33

4 Будильник

4-1	Активировать	→	стр. 46
4-2	Разбудить	→	стр. 46

5 Автоответчик

5-1	Назначить для клавиши 1	5-1-1	Ящик сетевого автоответ.	→	стр. 44
		5-1-2	Автоответчик	→	стр. 44
5-2	Активизация	→	стр. 39		
5-3	Прослушивание	5-3-1	Трубка	→	стр. 41
		5-3-2	Базовый блок	→	стр. 41
5-4	Приветствия и объявления	5-4-1	Запись приветствия	→	стр. 39
		5-4-2	Прослушивание приветствия	→	стр. 40
		5-4-3	Удаление приветствия	→	стр. 40
5-5	Длина записи	5-5-1	Без ограничен.	→	стр. 42
		5-5-2	1 минута		
		5-5-3	2 минуты		
		5-5-4	3 минуты		

Обзор меню

5-6	Прием вызова	5-6-1	Сразу	→ стр. 42
		5-6-2	через 10 сек	
		5-6-3	через 18 сек	
		5-6-4	через 30 сек	
		5-6-5	Автоматическ.	



7  Настройки

7-1	Дата/время	→ стр. 13				
7-2	Аудио	7-2-1	Громкость разговора	→ стр. 49		
		7-2-2	Громкость звонка	→ стр. 50		
		7-2-3	Мелодия звонка	→ стр. 50		
		7-2-4	Предупредит. сигналы	→ стр. 51		
		7-2-5	Разрядка аккумулятора	→ стр. 51		
7-3	Трубка	7-3-1	Экран	→ стр. 49		
		7-3-2	Язык	→ стр. 49		
		7-3-3	Автоматичес. прием выз.	→ стр. 49		
		7-3-4	Регистрация трубки	→ стр. 46		
		7-3-5	Возвр. к станд настр. трубки	→ стр. 51		
7-4	Базовый блок	7-4-1	Аудио (только базовый блок A585)	→ стр. 52		
		7-4-2	Тип списка вызовов	→ стр. 29		
		7-4-3	Системный PIN	→ стр. 52		
		7-4-4	Возвр. к станд настр. базы	→ стр. 53		
		7-4-5	Спец. функции Функции	7-4-5-1	Использование ретрансл.	→ стр. 52
				7-4-5-3	Режим Eco	→ стр. 45
				7-4-5-4	Режим Eco+	→ стр. 45
		7-4-6	Внутреннее подключен.	→ стр. 48		
		7-4-7	Предварительный набор	→ стр. 31		



Разговор по телефону

Внешние соединения

Внешние соединения - это соединения с абонентами телефонной сети общего пользования.

  Введите абонентский номер и нажмите клавишу соединения.

или:

  Нажмите и **удерживайте нажатой** клавишу соединения , а затем введите номер.

Набор номера можно прервать, нажав клавишу „отбой“ .

Во время соединения на дисплей выводится информация о его продолжительности.

Рекомендации

- ◆ Использование телефонного справочника (→ стр. 26), списка позвонивших (→ стр. 29) и списка повторного набора (→ стр. 28) позволит вам избежать многократного набора одних и тех же номеров.
- ◆ Вы можете назначить номера из телефонного справочника клавишам для сокращенного набора (→ стр. 27).



Завершение соединения



Нажмите клавишу „отбой“.

Прием вызова

Поступление входящего вызова сигнализируется на переносном телефоне тремя способами: телефон звонит, на дисплей выводится индикация и мигает клавиша громкой связи . Вы можете нажать дисплейную клавишу **АОН**, чтобы посмотреть номер или имя вызывающего абонента (→ стр. 24). Вы можете принять вызов одним из следующих способов:

- ▶ Нажмите клавишу соединения .
- ▶ Нажмите клавишу громкой связи .

Если переносной телефон находится в зарядной подставке и включена функция Автоматичес. прием выз. (→ стр. 49), то вызов автоматически принимается при вынимании телефона из зарядной подставки. Учтите, что для индикации абонентского номера или имени вызывающего абонента (смотри следующий раздел) необходимо нажать дисплейную клавишу **АОН** **перед приемом вызова**.

Если вам мешает вызывной сигнал, вы можете отключить его, нажав дисплейную клавишу **Меню** и выбрав опцию Отключить звонок. Вы можете принять вызов, пока он сигнализируется на дисплее.

Разговор по телефону

Передача абонентского номера

При поступлении вызова на дисплей выводится абонентский номер или имя абонента, если выполнены следующие условия:

- ◆ Ваша телефонная сеть поддерживает функции CLIP, CLI и CNIP.
 - CLI (Calling Line Identification): функция передачи абонентского номера вызывающего абонента.
 - CLIP (Calling Line Identification Presentation): функция индикации абонентского номера вызывающего абонента.
 - CNIP (Calling Name Identification Presentation): функция индикации имени вызывающего абонента.
- ◆ Вы заказали в вашей телефонной компании услугу передачи абонентского номера вызывающего абонента (CLIP) или его имени (CNIP).
- ◆ Вызывающий абонент заказал в своей телефонной компании услугу передачи своего абонентского номера (CLI).
- ◆ **Перед** приемом входящего вызова вы нажали дисплейную клавишу **АОН**, если не включена функция FSK-CLIP.

Индикация на дисплее для функций CLIP/CLI

Вы должны включить функцию FSK-CLIP или ввести количество цифр в телефонном номере. Количество передаваемых цифр абонентского номера вызывающего абонента зависит от вашей телефонной сети. Для правильной индикации номера вызывающего абонента необходимо выполнить соответствующую настройку телефона:

Меню 1 4 9 2 6



Переключите индикацию номера вызывающего абонента в режим FSK-CLIP (0) или введите количество цифр (1...7) и нажмите дисплейную клавишу **OK**.

Стандартная настройка: 7 цифр

Если вы **не** включили функцию FSK, то для просмотра номера вызывающего абонента вы должны нажать дисплейную клавишу **АОН** перед приемом вызова.

Если номер вызывающего абонента сохранен в телефонном справочнике, то на дисплей выводится имя абонента.

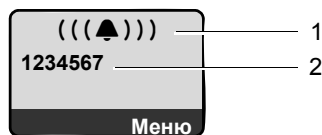

- 1 Символ входящего вызова
- 2 Номер или имя вызывающего абонента

Функция FSK-CLIP выключена:

Вместо абонентского номера выводится надпись **Внешний вызов**:

- ◆ Если номер не передается, или вы не нажали дисплейную клавишу **АОН**.
- ◆ Если вызывающий абонент включил функцию подавления передачи абонентского номера.
- ◆ Если вызывающий абонент не заказал услугу передачи абонентского номера.

Функция FSK-CLIP включена:

Вместо номера выводится индикация:

- ◆ **Внешний вызов**, если абонентский номер не передается.
- ◆ **Инкогнито**, если вызывающий абонент включил функцию подавления передачи абонентского номера.
- ◆ **Недоступен**, если вызывающий абонент не заказал услугу передачи абонентского номера.

Индикация на дисплее для CNIP

Если вы заказали функцию CNIP, то **кроме** абонентского номера, на дисплей выводится имя (адрес), зарегистрированное для этого номера в телефонной компании. Если номер абонента сохранен в вашем телефонном справочнике, то на дисплей выводится имя из телефонного справочника.



- 1 Абонентский номер
- 2 Имя и адрес

Также на дисплей могут выводиться надписи:

- ◆ **Инкогнито**, если вызывающий абонент включил функцию подавления передачи имени.
- ◆ **Недоступен**, если вызывающий абонент не заказал услугу передачи имени.

Громкая связь

При использовании громкой связи не держите телефон возле уха, а положите его, например, на стол. Так в разговоре смогут принять участие другие находящиеся в помещении люди.

Включение/выключение громкой связи

Включение при наборе номера



Введите абонентский номер и нажмите клавишу громкой связи.

- ▶ Перед включением громкой связи вы должны сообщить об этом вашему собеседнику.

Переключение режимов громкой связи и разговора через трубку



Нажмите клавишу громкой связи.

Вы можете включать и отключать громкую связь во время разговора и при прослушивании автоответчика (только Gigaset A585).

Если во время разговора вы хотите поставить телефон в зарядную подставку:

- ▶ При установке телефона следует держать нажатой клавишу громкой связи . Если клавиша громкой связи не мигает, нажмите клавишу еще раз.

Регулировка громкости → стр. 49.

Отключение микрофона

Во время внешнего разговора вы можете отключить микрофон переносного телефона.

Беззв.

Для отключения микрофона нажмите дисплейную клавишу.

Вкл.

Для включения микрофона нажмите дисплейную клавишу.

Использование телефонного справочника и других списков

Использование телефонного справочника и других списков

В телефоне имеются:

- ◆ телефонный справочник,
- ◆ список повторного набора,
- ◆ список SMS,
- ◆ список вызовов,
- ◆ список автоответчика (только Gigaset A585).

В телефонном справочнике можно сохранить до 150 записей.

Телефонный справочник настраивается индивидуально для переносного телефона. Однако вы можете пересылать список или отдельные записи в другой переносной телефон (→ стр. 27).

Телефонный справочник

В **телефонном справочнике** можно сохранять имена и номера абонентов.

- ▶ Для вызова телефонного справочника в режиме готовности нажмите управляющую клавишу .

Размер записей

Номер: максимум 32 цифры
Имя: максимум 16 символов

Рекомендации

Вы можете назначить номера из телефонного справочника клавишам для сокращенного набора → стр. 27.

Сохранение первого номера в телефонном справочнике

 → Тел.справ.пуст Новая запись?

 Введите номер и нажмите дисплейную клавишу **OK**.

 Введите имя и нажмите дисплейную клавишу **OK**.

Сохранение абонентских номеров в телефонном справочнике

 → **Меню** → Новая запись

 Введите номер и нажмите дисплейную клавишу **OK**.

 Введите имя и нажмите дисплейную клавишу **OK**.

Порядок сортировки записей телефонного справочника

Записи телефонного справочника сортируются по алфавиту. Записи, начинающиеся с пробела и с цифр, выводятся в начале списка. Полный порядок сортировки:



1. Пробел
2. Цифры (0–9)
3. Буквы (в алфавитном порядке)
4. Остальные символы

Для обхода сортировки по алфавиту вы можете ввести перед именем пробел или цифру. Такие записи перемещаются в начало телефонного справочника.

Выбор записи телефонного справочника

 Вызовите телефонный справочник.

Вы можете:

- ◆ Выбрать нужную запись, листая список с помощью управляющей клавиши .
- ◆ Ввести первую букву имени и перейти к нужной записи с помощью управляющей клавиши .

Набор номера с использованием телефонного справочника

 →  (выберите запись).

 Нажмите клавишу соединения. Осуществляется набор номера.

Использование телефонного справочника и других списков

Управление записями телефонного справочника

 →  (выберите запись).

Изменение записи

Меню → Изменить запись



Если необходимо, измените номер и нажмите дисплейную клавишу **OK**.



Если необходимо, измените имя и нажмите дисплейную клавишу **OK**.

Использование других функций

Меню Нажмите дисплейную клавишу.

С помощью управляющей клавиши  вы можете выбрать следующие функции:

Использовать номер

Вы можете изменить или дополнить сохраненный номер и набрать его, нажав клавишу соединения  **или** или сохранить его как новую запись - для этого после вывода на дисплей номера нажмите дисплейную клавишу **Меню** → Копировать в зап. книжку → **OK**.

Удалить запись

Удаление выбранной записи.

Передать запись

Передача отдельной записи в другой переносной телефон (→ стр. 27).

Удалить спис.

Удаление **всех** записей телефонного справочника.

Передать список



Передача всего списка в другой переносной телефон (→ стр. 27).

Назначить клавишу

Назначение текущей записи клавише для сокращенного набора.

Использование клавиш сокращенного набора



Вы можете назначить записи телефонного справочника клавишам 0 и 2-9:

 →  (выберите запись) → **Меню** → Назначить клавишу →  (нажмите клавишу, которой вы хотите назначить запись)

Для набора номера нажмите и удерживайте нажатой соответствующую клавишу сокращенного набора.

Передача телефонного справочника в другой переносной телефон**Условия:**

- ◆ Принимающий и передающий переносной телефон зарегистрированы на одном базовом блоке.
- ◆ Другой переносной телефон и базовый блок поддерживают функции приема и передачи записей телефонного справочника.

 →  (выберите запись)
→ **Меню** (вызовите меню)
→ Передать запись / Передать список

 Введите внутренний номер переносного телефона и нажмите дисплейную клавишу **OK**.

Успешная передача данных подтверждается сообщением **Запись скопир.** . Вы можете передать одну за другой несколько записей, нажав после вывода запроса **След. запись?** дисплейную клавишу **OK**.

Использование телефонного справочника и других списков

Обратите внимание:

- ◆ Записи с одинаковыми абонентскими номерами не перезаписываются в принимающем телефоне.
- ◆ Передача прерывается, если телефон зазвонит или если будет заполнена память принимающего телефона.

Запись в телефонный справочник выведенного на дисплей номера

Вы можете сохранить в телефонном справочнике абонентский номер, который выводится на дисплей при просмотре списков, например, списка позвонивших или списка повторного набора.

Для функции CNIP также сохраняются первые 16 символов имени в строке **Имя**.



На дисплей выведен абонентский номер.

Меню → Копировать в зап. книжку
 ▶ Дополните запись → стр. 26.

Gigaset A585: При копировании номеров из списка автоответчика прерывается воспроизведение сообщений.

Использование номера из телефонного справочника

При использовании некоторых функций вы можете вызвать телефонный справочник, чтобы скопировать из него номер. Переносной телефон не должен находиться в режиме готовности.



-  Вызовите телефонный справочник.
-  Выберите запись.
- OK** Нажмите дисплейную клавишу.

Выберите функцию с помощью управляющей клавиши .



Список повторного набора

В список повторного набора включаются 10 последних номеров, набранных на переносном телефоне (максимум 32 цифры). Если номер записан в телефонный справочник, то выводится соответствующее имя.

Повторный набор вручную

-  Нажмите **и быстро отпустите** клавишу соединения.
-  Выберите запись.
-  Нажмите клавишу соединения еще раз. Осуществляется набор номера.

Управление записями списка повторного набора

-  Нажмите **и быстро отпустите** клавишу соединения.
-  Выберите запись.
- Меню** Вызовите меню.

С помощью управляющей клавиши  вы можете выбрать следующие функции:

Использовать номер (как в телефонном справочнике → стр. 27)

Запис. номер в тел.справочник
 Копирование записи в телефонный справочник (→ стр. 26).

Удалить запись (как в телефонном справочнике → стр. 27)

Удалить спис. (как в телефонном справочнике → стр. 27)

Вызов списков с помощью клавиши сообщений

С помощью клавиши сообщений  можно вызвать следующие списки:

- ◆ Список SMS
- ◆ Список автоответчика (только Gigaset A585) или список сетевого автоответчика, если телефонная компания предоставляет эту услугу и настроен быстрый вызов автоответчика телефонной сети (→ стр. 44).

◆ Список позвонивших

Когда в одном из списков появляется **новая запись**, начинает мигать клавиша сообщений  (гаснет после нажатия клавиши). В **режиме готовности** на дисплей выводится сообщение **Получены нов. сообщения**.

Рекомендации

Если вызовы сохранены в сетевом автоответчике, то при соответствующей настройке вы получаете сообщение (см. инструкции вашей телефонной компании).

Выбор списка

То, какие списки выводятся на дисплей после нажатия клавиши сообщений , зависит от наличия в списках новых сообщений.

Клавиша  не мигает (нет новых сообщений):

Выберите список с помощью управляющей клавиши . Для просмотра списка нажмите дисплейную клавишу **OK**.

Клавиша  мигает (есть новые сообщения):

Выводятся все списки, в которых есть новые сообщения. Если сообщения есть только в одном списке, он сразу выводится на дисплей.

Список входящих SMS

Все входящие сообщения SMS сохраняются в списке входящих
→ стр. 35.

Список позвонивших

Условие: Передается номер вызывающего абонента (CLIP -
→ стр. 24).

В зависимости от настройки в списке позвонивших выводятся последние 25 номеров

- ◆ все вызовы
 - принятые вызовы
 - пропущенные вызовы
 - вызовы, записанные автоответчиком (только Gigaset A585)
- ◆ пропущенные вызовы
 - пропущенные вызовы и
 - вызовы, не записанные автоответчиком (только Gigaset A585)

В списке позвонивших выводится следующая информация:

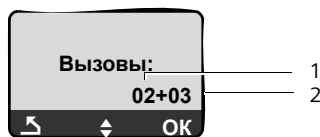



- 1 количество новых записей
- 2 количество старых, просмотренных записей

Настройка списка позвонивших

Меню → **Настройки** → **Базовый блок**
→ **Тип списка**

Пропущенные вызовы / Все вызовы

Выберите и нажмите дисплейную клавишу **OK**
( = вкл).

 **Удерживайте** клавишу нажатой (возврат в режим готовности).

При изменении настройки записи в списке позвонивших сохраняются.

Использование телефонного справочника и других списков

Список автоответчика (только Gigaset A585)

С помощью списка автоответчика вы можете прослушивать записанные на автоответчик сообщения.

В списке автоответчика выводится следующая информация:



- 1 количество новых записей
- 2 количество старых, прослушанных записей

Вызов списка позвонивших/ автоответчика (Gigaset A585)

☑ → Вызовы / Автоответчик 01+02

В **списке позвонивших** выводится последний пропущенный вызов.

В **списке автоответчика** выводится первое пропущенное новое сообщение. Начинается воспроизведение. После прослушивания новые сообщения перемещаются в список после старых.

С помощью управляющей клавиши  вы можете листать записи.

Запись из списка

Пример записи из списка:

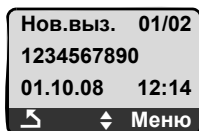

- ◆ Статус записи

В списке позвонивших

Автоотв: новый пропущенный вызов.

Стар.выз: просмотренная запись.

Прин.выз: принятый вызов.

В списке автоответчика

Автоотв (Gigaset A585): Вызов был принят автоответчиком. Было записано сообщение.

Нов.сооб. (Gigaset A585): новое сообщение на автоответчике.

Стар.сооб (Gigaset A585): прослушанное сообщение на автоответчике.

- ◆ Номер записи
01/02, например, означает: первая из двух записей.
- ◆ Номер или имя вызывающего абонента
Нажмите клавишу соединения  для вызова этого абонента.
Вы можете скопировать абонентский номер в телефонный справочник (→ стр. 28).
- ◆ Дата и время поступления вызова (если выполнена соответствующая настройка -стр. 49).

С помощью меню **Меню** → Удалить запись вы можете удалить текущую запись.

Список автоответчика (только Gigaset A585)

С помощью **списка автоответчика** вы можете прослушивать записанные на автоответчик сообщения.

Просмотр информации CNIP

Если вы заказали услугу CNIP, то вы можете посмотреть имя и адрес, зарегистрированные в телефонной компании для данного абонентского номера.

Вы выбрали запись в списке.

Меню → Показать имя

Если вызывающий абонент не заказал услугу передачи абонентского номера, или если он включил функцию подавления передачи абонентского номера, то имя и адрес не выводятся на дисплей.

Для возврата к списку входящих нажмите дисплейную клавишу **OK**.

Сокращение расходов на телефонную связь

Настройка автоматического выбора оператора

Вы можете задать номера предварительного набора (номера альтернативных операторов), которые при наборе будут **автоматически** добавляться перед определенными абонентскими номерами.

- ◆ Список „с предварительным набором“ содержит „правило“: коды набора или первые цифры кодов набора, для которых должен использоваться номер предварительного набора.

- ◆ Список „без предварительного набора“ содержит „исключение из правила“.

Пример:

В списке „с предварительным набором“ есть запись 08. Номер предварительного набора будет добавляться ко всем номерам, начинающимся с 08.

Если вы хотите, например, чтобы номер 081 набирался без предварительного набора, добавьте в список „без предварительного набора“ запись 081.

При наборе номера после нажатия клавиши соединения/клавиши громкой связи осуществляется сравнение **первых** цифр набранного номера с обоими списками:

- ◆ Номер предварительного набора не используется, если набранный номер
 - не соответствует **ни одному** из двух списков,
 - соответствует списку „без предварительного набора“

Сокращение расходов на телефонную связь

- ◆ Номер предварительного набора добавляется, **только** если первые цифры набранного номера соответствуют записи списка „с предварительным набором“.

Сохранение номеров предварительного набора

Меню → Настройки → Базовый блок
→ Предварительный набор → Номер предв. набора



Введите или измените номер предварительного набора.



Нажмите дисплейную клавишу. Запись сохранена.



Удерживайте клавишу нажатой (возврат в режим готовности).

Сохранение и изменение записей списка предварительного набора

В каждом из списков можно сохранить 11 записей длиной по 4 цифры.

В некоторых странах номера списка „с предварительным набором“ могут быть уже заданы. При этом, например, все междугородные соединения или соединения с абонентами сетей мобильной связи будут **автоматически** осуществляться через выбранного вами альтернативного оператора.

Меню → Настройки → Базовый блок
→ Предварительный набор → С предв. набором / Без предв. набора



Выберите запись и нажмите дисплейную клавишу **OK**.



Введите или измените первые цифры номера.



Нажмите дисплейную клавишу. Запись сохранена.



Удерживайте клавишу нажатой (возврат в режим готовности).

Сокращение расходов на телефонную связь

Временное отключение функции автоматического выбора оператора

 (удерживайте нажатой) → **Меню**
→ Предварител. набор - выкл

Полное отключение функции автоматического выбора оператора

Меню → Настройки → Базовый блок
→ Предварительный набор → Номер
предв. набора



Удалите номера предварительного набора с помощью дисплейной клавиши **<Удал.**

OK

Нажмите дисплейную клавишу. Запись сохранена.



Удерживайте клавишу нажатой (возврат в режим готовности).

Индикация продолжительности соединения

Информация о продолжительности соединения выводится

- ◆ во время соединения,
- ◆ в течение 3 секунд после завершения соединения, если вы не устанавливаете переносной телефон на базовый блок или в зарядную подставку.

Рекомендация

Фактическая продолжительность соединения может отличаться от выводимой на дисплей на несколько секунд.

SMS (текстовые сообщения)

При поставке телефон настроен так, что вы можете немедленно начать передавать сообщения SMS.

Условия:

- ◆ Ваша телефонная линия поддерживает функцию передачи абонентского номера.
- ◆ Ваша телефонная компания поддерживает передачу SMS (необходимую информацию вы можете получить в вашей телефонной компании).
- ◆ Вы заказали в вашей телефонной компании услуги передачи и приема сообщений SMS.

Обмен сообщениями SMS осуществляется через SMS-центр телефонной компании. Вы должны сохранить в телефоне номер сервисного центра, через который будет осуществляться прием и отправка SMS. Вы можете принимать сообщения из **каждого** введенного в телефон SMS-центра при условии, что вы зарегистрированы в соответствующем SMS-центре для приема сообщений.

Сообщения SMS отправляются через SMS-центр, выбранный в качестве центра отправки (→ стр. 36). Центром отправки можно назначить только один SMS-центр.

Сообщения SMS отправляются через **SMS-центр**, выбранный в качестве **центра отправки**. Однако, для отправки текущего сообщения вы можете выбрать любой другой SMS-центр (→ стр. 36).

Если SMS-центр не настроен, то раздел меню SMS состоит только из пункта **Настройки**. Вы должны ввести SMS-центр (→ стр. 36).

Советы по вводу сообщений SMS приведены в приложении (→ стр. 61). Максимальная длина сообщения SMS - 160 символа.

Обратите внимание:

- ◆ Если ваш телефон подключен к офисной АТС см. стр. 37.
- ◆ Для приема сообщений вы должны зарегистрировать эту услугу в телефонной компании.

Регистрация с помощью помощника регистрации

При первом вызове меню SMS с помощью **Меню SMS** выводится запрос, хотите ли вы автоматически зарегистрироваться во всех сохраненных SMS-центрах (→ стр. 36). Подтвердите автоматическую регистрацию, нажав дисплейную клавишу **Да** или прервите ее, нажав дисплейную клавишу **Нет**. После этого вы сможете получать сообщения SMS из всех сохраненных SMS-центров.

В дальнейшем вы можете вызвать автоматическую регистрацию с помощью меню:

Меню → SMS → **Настройки**
→ **Подпись SMS**

SMS (текстовые сообщения)

Ввод/отправка SMS

Меню → SMS → Ввод SMS



Ввод SMS. Введите текст сообщения SMS → стр. 61.

Меню → Отправить



Выберите и нажмите дисплейную клавишу **OK**.

Выберите абонентский номер с кодом предварительного набора (даже для местных номеров) из телефонного справочника или введите абонентский номер и нажмите дисплейную клавишу **OK**.
Сообщение SMS отправлено.

Рекомендации

- ◆ Если во время набора текста сообщения SMS поступит входящий вызов, то набранный текст автоматически сохраняется в списке черновиков.
- ◆ Если память телефона заполнена или если функция передачи SMS базового блока используется другим переносным телефоном, то процедура прерывается. На дисплей выводится соответствующее сообщение. Удалите ненужные сообщения SMS или отправьте сообщение SMS позже.

Список черновиков

Вы можете сохранить сообщение SMS в списке черновиков, а затем изменить его и отправить.

Сохранение сообщения SMS в списке черновиков

Вы вводите сообщение SMS (→ стр. 34).

Меню → Сохранить

Вызов списка черновиков

Меню → SMS → Черновики

На дисплей выводится первая запись из списка, например:

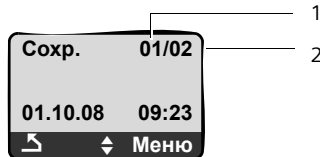

- 1 Номер записи
- 2 Общее количество сообщений SMS

Чтение и удаление отдельных сообщений SMS

► Вызовите список черновиков.



Выберите сообщение SMS.

Меню → Прочитать

Выберите и нажмите дисплейную клавишу **OK** для чтения сообщения SMS. Для листания сообщения нажимайте управляющую клавишу

или:

Меню → Удалить запись

Выберите и нажмите дисплейную клавишу **OK** для удаления сообщения SMS.

Ввод/изменение сообщений SMS

Вы просматриваете сообщение SMS из списка черновиков.

Меню

Нажмите дисплейную клавишу.

Вы можете выбрать одну из функций:

Ввод SMS

Ввод нового сообщения SMS с последующей отправкой или сохранением.

Использовать текст

Изменение текста сохраненного сообщения SMS и последующая отправка.

SMS (текстовые сообщения)

Удаление списка черновиков

- ▶ Вызовите список черновиков.

Меню → Удалить спис.

Выберите и нажмите дисплейную клавишу **OK**.

OK Нажмите дисплейную клавишу для подтверждения удаления. Список удаляется.

 **Удерживайте** клавишу нажатой (возврат в режим готовности).

Прием сообщений SMS

Все входящие сообщения SMS сохраняются в списке входящих. Поскольку сообщения SMS остаются в этом списке и после прочтения, вы должны **регулярно удалять сообщения SMS из списка**.

Список входящих

В списке входящих выводятся:

- ◆ Все принятые сообщения SMS, начиная с самого нового.
- ◆ Сообщения SMS, которые не удалось отправить из-за ошибок.

При поступлении нового сообщения SMS на дисплеи всех переносных телефонов Gigaset C45 выводится сообщение, мигает клавиша сообщений  и звучит предупредительный сигнал.

Вызов списка входящих с помощью клавиши сообщений 

 Нажмите клавишу сообщений.

Информация о списке входящих выводится следующим образом (пример):

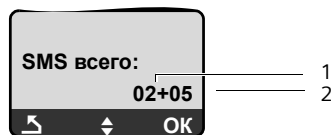

- 1 Количество новых записей
- 2 Количество старых, просмотренных записей

Пример записи списка входящих:

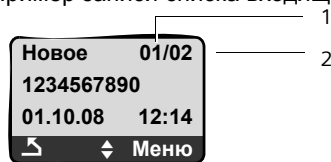

- 1 Номер выводимого на дисплей сообщения SMS
- 2 Общее количество новых сообщений SMS

Вызов списка входящих с помощью меню SMS

Меню → SMS → Входящие

Чтение и удаление отдельных сообщений SMS

- ▶ Вызовите список входящих.

 Выберите сообщение SMS.

Меню → Прочитать

Выберите и нажмите дисплейную клавишу **OK** для чтения сообщения SMS. Для листания сообщения нажимайте управляющую клавишу .

После прочтения новое сообщение SMS получает статус „старое“.

или:

Меню → Удалить запись

Выберите и нажмите дисплейную клавишу **OK** для удаления сообщения SMS.

SMS (текстовые сообщения)

Удаление списка входящих

Из списка удаляются все **новые и старые** сообщения SMS.

► Вызовите список входящих.

Меню → Удалить спис.

Выберите и нажмите дисплейную клавишу **OK**.

OK Нажмите дисплейную клавишу для подтверждения удаления. Список удаляется.

Копирование номера отправителя в телефонный справочник

► Вызовите список входящих.

 Выберите сообщение SMS.

Меню → Копировать в зап. книжку

► Дополните запись → стр. 26.

Ответ на сообщения SMS и переадресация сообщений

Во время чтения сообщения SMS.

Меню Нажмите дисплейную клавишу.

Вы можете:

Ответить

Вы можете сразу ввести и отправить ответ на сообщение SMS (→ стр. 34).

Использовать текст

Вы можете изменить текст сообщения SMS, а затем отправить это сообщение.

Отправить

В можете переадресовать текст сообщения SMS другому получателю.

Изменение набора символов

Во время чтения сообщения SMS.

Меню Нажмите дисплейную клавишу.

Кодировка

Выбор набора символов для отображения сообщения.

Настройка SMS-центра

Ввод/изменение абонентского номера SMS-центра

► **Перед вводом нового SMS-центра** или удалением заранее заданного SMS-центра узнайте у телефонной компании об особенностях предоставления услуг передачи SMS.

Меню → SMS → Настройки

→ SMS-центры

 Выберите SMS-центр (например, SMS-центр 1) и нажмите дисплейную клавишу **OK**.

Вы можете выбрать:

Сервисн. центр отправки

Если сообщения SMS должны отправляться через этот SMS-центр, нажмите дисплейную клавишу **OK**, для активизации SMS-центра (✓ = вкл). Если ранее был активен другой SMS-центр, он деактивизируется. Для SMS-центров с 2 по 3 эта настройка действует только для следующего сообщения SMS.

SMS-центр

Введите номер SMS-центра и нажмите дисплейную клавишу **OK**.

SMS (текстовые сообщения)**Отправка сообщений SMS через другой SMS-центр**

- ▶ Выберите SMS-центр (2 или 3) в качестве центра отправки (→ стр. 36).
- ▶ Отправьте сообщение SMS.

Эта настройка действует только для следующего сообщения SMS. После этого снова используется SMS-центр 1.

Функции SMS при подключении телефона к офисной АТС

- ◆ Вы можете принимать сообщения SMS только в том случае, если на абонентскую линию офисной АТС передается абонентский номер вызывающего абонента (CLIP). Проверка абонентского номера SMS-центра осуществляется в телефоне **Gigaset**.
- ◆ Если ваш телефон подключен к офисной АТС, абонентский номер SMS-центра, возможно, следует вводить с кодом выхода в город (зависит от АТС).

Вы можете проверить правильность настройки телефона при подключении к офисной АТС, отправив сообщение SMS на свой собственный абонентский номер: введя номер SMS-центра с кодом выхода в город и без него.

- ◆ При отправке сообщений SMS абонентский номер отправителя может передаваться без внутреннего номера телефона. В этом случае получатель сообщения не сможет воспользоваться функцией непосредственного ответа на сообщение.

Отправка и прием сообщений SMS при подключении к офисным АТС ISDN возможны только через назначенный вашему базовому блоку множественный абонентский номер (MSN).

Включение/отключение функции SMS

При поставке функции SMS включены. После отключения функции вы не сможете принимать и отправлять сообщения SMS.

Настройки приема и отправки сообщений SMS (абонентские номера SMS-центров) и записи списков входящих и черновиков сохраняются при отключении функции.

Меню Нажмите дисплейную клавишу.



Нажмите цифровые клавиши.

OK Выключите функцию SMS.

или:

OK Включите функцию SMS.

Устранение неисправностей (SMS)**Коды ошибок при отправке**

E0	Включено постоянное подавление передачи абонентского номера (CLIR) или не включена передача абонентского номера.
F E	Ошибка при передаче SMS.
F D	Ошибка при соединении с SMS-центром - см. устранение неисправностей.

SMS (текстовые сообщения)

Самостоятельное устранение неисправностей

В таблице перечислены возможные неисправности, их причины и действия по их устранению.

<p>Отправка невозможна.</p> <ol style="list-style-type: none"> 1. Не заказана функция „Передача абонентского номера“ (CLIP). <ul style="list-style-type: none"> ▶ Закажите эту услугу в телефонной компании. 2. Отправка сообщения SMS была прервана (например, при поступлении вызова). <ul style="list-style-type: none"> ▶ Отправьте сообщение SMS еще раз. 3. Функция не поддерживается телефонной компанией. 4. Не введен номер сервисного центра для отправки SMS или введен неправильный номер. <ul style="list-style-type: none"> ▶ Введите правильный номер (→ стр. 36).
<p>Вы получили сообщение SMS с неполным текстом.</p> <ol style="list-style-type: none"> 1. Память телефона заполнена. <ul style="list-style-type: none"> ▶ Удалите старые сообщения SMS (→ стр. 35). 2. Телефонная компания еще не передала оставшуюся часть сообщения.

Сообщение SMS не получено.

1. Не заказана функция „Индикация абонентского номера“.
 - ▶ Закажите эту услугу в телефонной компании (за дополнительную плату).
2. Оператор мобильной связи и телефонная компания не обмениваются сообщениями SMS.
 - ▶ Проконсультируйтесь в вашей телефонной компании.
3. Оконечное устройство занесено в базу данных вашей телефонной компании как не поддерживающее передачу сообщений SMS в сетях общего пользования, то есть вы не зарегистрированы для использования функций SMS.
 - ▶ Запустите помощника регистрации и выполните автоматическую регистрацию (→ стр. 33).
 - ▶ Зарегистрируйте (повторно) оконечное устройство в телефонной компании для приема сообщений SMS.

Прием только в течение дня.

- Оконечное устройство занесено в базу данных вашей телефонной компании как не поддерживающее передачу сообщений SMS в сетях общего пользования, то есть вы не зарегистрированы для использования функций SMS.
- ▶ Запустите помощника регистрации и выполните автоматическую регистрацию (→ стр. 33).
 - ▶ Проконсультируйтесь в вашей телефонной компании.
 - ▶ Зарегистрируйте (повторно) оконечное устройство в телефонной компании для приема сообщений SMS.

Использование автоответчика базового блока Gigaset A585

Вы можете управлять встроенным автоответчиком с помощью клавиш базового блока (→ стр. 2), с переносного телефона или с внешнего телефона (стационарного/мобильного). Запись собственно приветствия или объявления возможна только с переносного телефона.

Управление автоответчиком с переносного телефона

Если при управлении с переносного телефона звучит указание или рекомендация, **автоматически** включается громкоговоритель переносного телефона. Для отключения громкой связи нажмите клавишу громкой связи .

Включение/выключение автоответчика

Меню → Автоответчик → Активизация (✓ = вкл)

После включения автоответчика звучит сообщение об оставшемся времени записи. На дисплей выводится символ ∞. На базовом блоке горит клавиша.

При поставке в телефоне сохранено стандартное приветствие. Если персональное приветствие не записано, используется стандартное приветствие.

Если память автоответчика заполнена, на дисплей выводится соответствующее сообщение и автоответчик автоматически включается. Удалите старые сообщения, после этого автоответчик автоматически включается.



Запись персонального приветствия

Меню → Автоответчик → Приветствия и объявления → Запись приветствия

OK Нажмите дисплейную клавишу для начала записи.

Звучит сигнал готовности (короткий гудок).

▶ Произнесите текст приветствия (длиной не мене 3 секунд).

Для прерывания записи нажмите клавишу „отбой“  или дисплейную клавишу . После прерывания вы можете начать запись сначала, нажав дисплейную клавишу **OK**.

OK Нажмите дисплейную клавишу для завершения записи.

После записи приветствие воспроизводится для контроля.

Обратите внимание:

- ◆ Запись автоматически завершается, если превышено максимальное допустимое время записи (170 секунд) или если пауза при записи длилась больше 2 секунд.
- ◆ Если вы прервете запись, будет использоваться стандартное приветствие.
- ◆ Если память автоответчика заполнена, то запись прерывается.
 - ▶ Удалите старые сообщения и повторите запись.

Использование автоответчика базового блока Gigaset A585

Прослушивание приветствия

Меню → Автоответчик → Приветствия и объявления → Прослушивание приветствия

 **Удерживайте** клавишу нажатой (возврат в режим готовности).

Если персональное приветствие не записано, используется стандартное приветствие.

Удаление приветствия

Меню → Автоответчик → Приветствия и объявления → Удаление приветствия

OK Нажмите дисплейную клавишу для подтверждения запроса.

 **Удерживайте** клавишу нажатой (возврат в режим готовности).

После удаления записанного приветствия используется стандартное приветствие.

Прослушивание сообщений

Для каждого сообщения запоминается дата и время поступления (если введено время → стр. 13). Если передается абонентский номер, то выводится номер вызывающего абонента или его имя. Если номер вызывающего абонента сохранен в телефонном справочнике, то на дисплей выводится соответствующее имя.

Наличие новых непрослушанных сообщений сигнализируется выводом на дисплей специального сообщения и миганием клавиши сообщений  на переносном телефоне. На базовом блоке мигает клавиша.

Для прослушивания сообщений:

 Нажмите клавишу сообщений.

Автоответчик



Выберите и нажмите дисплейную клавишу **OK**.

Если имеются новые сообщения, то начинается воспроизведение с первого нового сообщения. Если новых сообщений нет, воспроизведение начинается с первого старого сообщения.



См. также Список автоответчика → стр. 30.



Остановка воспроизведения и управление воспроизведением

Во время воспроизведения сообщений:

 Остановка воспроизведения. Для продолжения воспроизведения еще раз нажмите клавишу  **или**

Меню Остановка воспроизведения. Для продолжения воспроизведения нажмите дисплейную клавишу **OK**.

 **или**  Переход к началу текущего сообщения. Нажмите 2 раза: переход к предыдущему сообщению.

 **или**  Переход к следующему сообщению. Нажмите 2 раза: переход вперед через одно сообщение.

Если воспроизведение приостановлено более чем на одну минуту, автоответчик переключается в режим готовности.

Использование автоответчика базового блока Gigaset A585

Просмотр информации CNIP, сохраненной для сообщения

Во время воспроизведения или паузы:

Меню → Показать имя

▶ См. также → стр. 30.

Запись абонентского номера сообщения в телефонный справочник

Во время воспроизведения или паузы:

Меню → Копировать в зап. книжку

▶ Дополните запись → стр. 26.

Удаление сообщений

Вы можете удалить все старые сообщения или отдельные старые сообщения.

Удаление всех старых сообщений

Во время воспроизведения или паузы:

Меню → Удалить старые списки

OK Нажмите дисплейную клавишу для подтверждения запроса.



Удаление отдельных старых сообщений

Когда воспроизведение остановлено:

<C Нажмите дисплейную клавишу.

Прием вызова после срабатывания автоответчика

Вы можете принять вызов во время записи сообщения на автоответчик:

 /  Нажмите клавишу соединения или громкой связи.

Запись прерывается, и вы можете говорить с вызывающим абонентом.

Если запись производилась 3 секунды, вызов считается новым сообщением.

Клавиша сообщений  на мобильном телефоне мигает.

Вы можете принять вызов, даже если он не сигнализируется на переносном телефоне.

Включение/выключение прослушивания

Во время записи сообщения вы можете прослушивать его через динамик базового блока и зарегистрированные переносные телефоны.

Включение/выключение функции прослушивания

Меню → Автоответчик → Прослушивание → Трубка / Базовый блок (✓ = вкл)

 **Удерживайте** клавишу нажатой (возврат в режим готовности).

Прослушивание на базовом блоке и на переносном телефоне можно включать одновременно.

Отключение прослушивания для текущей записи

 Нажмите клавишу „отбой“.

Настройка автоответчика

В состоянии при поставке автоответчик уже настроен. Индивидуальную настройку автоответчика вы можете выполнить с помощью переносного телефона.

Использование автоответчика базового блока Gigaset A585

Настройка приема вызовов

Вы можете задать, по прошествии какого времени, будет включаться автоответчик.

Доступные настройки: Сразу, через 10 сек, через 18 сек или через 30 сек и Автоматическ..

При выборе настройки Автоматическ. автоответчик принимает вызов:

- ◆ через **18 секунд**, если новых сообщений нет или
- ◆ через **10 секунд**, если имеются новые сообщения.

Меню → Автоответчик → Прием вызова



Сразу / через 10 сек / через 18 сек / через 30 сек / Автоматическ. выберите и нажмите дисплейную клавишу **OK** (✓ = вкл).



Удерживайте клавишу нажатой (возврат в режим готовности).

Задание времени записи

Вы можете задать максимальную продолжительность сообщения.

Доступные настройки: 1 минута, 2 минуты, 3 минуты или Без ограничен..

Меню → Автоответчик → Длина записи



Выберите продолжительность записи и нажмите дисплейную клавишу **OK** (✓ = вкл).



Удерживайте клавишу нажатой (возврат в режим готовности).

Настройка быстрого вызова автоответчика клавишей 1

При поставке настроен быстрый вызов встроенного автоответчика с помощью клавиши 1. Если вы выберите для быстрого вызова автоответчик телефонной сети (→ стр. 44), то эту настройку можно отменить.

Меню → Автоответчик
→ Назначить для клавиши 1

Автоответчик

Выберите и нажмите дисплейную клавишу **OK**.



Удерживайте клавишу нажатой (возврат в режим готовности).

После выбора для быстрого вызова автоответчика телефонной сети или встроенного автоответчика нажмите и **удерживайте нажатой клавишу 1**. Осуществляется немедленное соединение с автоответчиком.

Настройка быстрого вызова действует для всех переносных телефонов.

Использование автоответчика базового блока Gigaset A585

Дистанционное управление автоответчиком

Вы можете включать и опрашивать автоответчик с любого телефона (например, из гостиницы или из телефонной кабины).

Условия:

- ◆ Системный PIN-код вашего телефона не равен 0000 (→ стр. 52).
- ◆ Телефон, с которого выполняется дистанционное управление, поддерживает тональный набор, т. е. при нажатии клавиш вы слышите различные сигналы. Также вы можете использовать передатчик тональных сигналов (продается в специализированных магазинах).

Вызов автоответчика и прослушивание сообщений



Наберите собственный абонентский номер.



Во время прослушивания приветствия: нажмите клавишу  и введите системный PIN-код.

Вам сообщается, имеются ли новые сообщения. Начинается воспроизведение сообщений. Вы можете управлять автоответчиком с помощью клавиатуры.

Управление осуществляется с помощью следующих клавиш:

- 1 Переход к началу текущего сообщения.
Нажмите 2 раза: переход к предыдущему сообщению.
- 2 Пауза. Для продолжения воспроизведения нажмите клавишу еще раз.
- 3 Переход к следующему сообщению.
- 0 Удаление текущего сообщения.

Включение автоответчика

- ▶ Позвоните домой и подождите, пока телефон будет звонить, пока вы не услышите приглашение: „Введите PIN-код“.



Введите системный PIN-код.

Ваш автоответчик включен. Вы слышите объявление об оставшемся времени записи.

Начинается воспроизведение сообщений.

Дистанционное выключение автоответчика невозможно.

Использование автоответчика телефонной сети (голосовая почта)

Использование автоответчика телефонной сети (голосовая почта)

Ваша телефонная компания может предоставлять вам услугу сетевого автоответчика. Вы можете использовать автоответчик телефонной сети, только если вы **заказали** эту услугу в вашей телефонной компании.

Настройка быстрого вызова для автоответчика телефонной сети

Вы можете настроить быстрый вызов автоответчика телефонной сети или встроенного автоответчика (только Gigaset A585).

Gigaset A585: При поставке настроен быстрый вызов автоответчика телефонной сети. Вам нужно только ввести номер службы автоответчика.

Gigaset A585: При поставке настроен быстрый вызов встроенного автоответчика. Вы можете настроить быстрый вызов автоответчика телефонной сети. Необходимую информацию вы можете получить в телефонной компании.

Ввод абонентского номера автоответчика телефонной сети и задание автоответчика телефонной сети для быстрого вызова

Меню → Автоответчик
→ Назначить для клавиши 1

Ящик сетевого автоответ.

Выберите и нажмите дисплейную клавишу **OK**
(= вкл).



Введите номер автоответчика телефонной сети и нажмите дисплейную клавишу **OK**.



Удерживайте клавишу нажатой (возврат в режим готовности).

Настройка быстрого вызова действует для всех переносных телефонов.

Вызов автоответчика телефонной сети



Удерживайте клавишу нажатой. Вы соединяетесь с автоответчиком телефонной сети.



Если необходимо, нажмите клавишу громкой связи . Вы сможете прослушать объявление автоответчика через громкую связь.

Просмотр сообщения автоответчика телефонной сети

При поступлении сообщения автоответчик телефонной сети посылает на ваш телефон вызов-извещение. На дисплей выводится абонентский номер (если заказана функция передачи абонентского номера). Если вы примите вызов, то будут воспроизведены новые сообщения. Если вы не примите вызов, то абонентский номер автоответчика телефонной сети будет сохранен в списке пропущенных вызовов и будет мигать клавиша сообщений (**→** стр. 29).

ECO DECT

Используя телефон Gigaset A580/A585 вы вносите свой вклад в дело защиты окружающей среды.

Сокращение потребления электроэнергии

Базовый блок потребляет меньше электроэнергии благодаря использованию экономичного блока питания.

Сокращение излучаемой мощности

Излучаемая мощность телефона уменьшается **автоматически**:

- ◆ Мощность излучения переносного телефона уменьшается в зависимости от расстояния до базового блока.
- ◆ Излучаемая мощность базового блока уменьшается почти до нуля, если переносной телефон зарегистрирован и находится на базовом блоке.

Вы можете дополнительно уменьшить излучаемую мощность переносного телефона, включив режимы Есо или Есо+:



- ◆ **Режим Есо**
сокращение излучаемой мощности на 80% в режиме готовности и во время разговора.
- ◆ **Режим Есо+**
сокращение излучаемой мощности на 100% в режиме готовности.

Режим Есо / Режим Есо+ включение/выключение:

Меню → Настройки → Базовый блок
→ Спец.функции Функции
→ Режим Есо / Режим Есо+

OK Нажмите дисплейную клавишу (✓) = вкл).

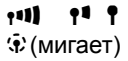
Индикация состояния

Символ на дисплее	
 (мигает)	Уровень сигнала : – сильный - слабый – нет сигнала
	Включен Режим Есо+ (этот символ выводится на дисплей в режиме готовности вместо индикатора уровня принимаемого сигнала)
Символ зеленого цвета	Режим Есо включен

Рекомендации

- ◆ Если **Режим Есо+** включен, вы можете проверить дальность связи базового блока, нажав и **удерживая нажатой** клавишу соединения . Если базовый блок находится в зоне связи, звучит сигнал подтверждения.
- ◆ Если включен **Режим Есо+**:
 - время установления соединения увеличивается примерно на 2 секунды.
 - время работы переносного телефона в режиме готовности сокращается примерно на 50%.
- ◆ При регистрации переносного телефона, не поддерживающего **Режим Есо+**, этот режим отключается на базовом блоке и на всех переносных телефонах.
- ◆ Если **Режим Есо** включен, сокращается дальность связи базового блока.
- ◆ **Режим Есо / Режим Есо+** и поддержка ретранслятора (→ стр. 52) несовместимы друг с другом, т. е. при использовании ретранслятора включить режим и режим Есо+ нельзя.

Настройка будильника

Настройка будильника

Условие: вы ввели дату и время
(→ стр. 13).

Включение/выключение будильника

Меню → Будильник → Активировать
(√ = вкл)

При включении будильника автоматически открывается меню ввода времени срабатывания будильника (→ стр. 46).

Если включен будильник, на дисплей вместо даты выводится время срабатывания будильника и символ будильника.

Ввод времени срабатывания будильника

Меню → Будильник → Разбудить



Введите время срабатывания будильника (часы и минуты) и нажмите дисплейную клавишу **OK**.

Когда будильник зазвонит...

Повтор сигнала будильника через 5 минут

Отлож. Нажмите дисплейную клавишу или любую клавишу.

Если вы нажали дисплейную клавишу **Отлож.** в третий раз, будильник отключается на 24 часа.

Отключение будильника на 24 часа

Выкл. Нажмите дисплейную клавишу.

Использование нескольких переносных телефонов

Регистрация переносных телефонов

На базовом блоке можно зарегистрировать до четырех переносных телефонов.

Рекомендация

Каждый дополнительный переносной телефон нужно зарегистрировать на базовом блоке, чтобы им можно было пользоваться!

Автоматическая регистрация переносных телефонов → стр. 11.

Если выполнить автоматическую регистрацию не удалось, то переносной телефон следует зарегистрировать вручную.

Регистрация вручную Gigaset A58H на базовом блоке Gigaset A580/A585

Процедура регистрации вручную выполняется на переносном телефоне и на базовом блоке.

После успешной регистрации переносной телефон переключается в режим готовности. На дисплей выводится внутренний номер переносного телефона, например, INT 1. Если регистрация не была выполнена, повторите процедуру.

На переносном телефоне

Меню → Настройки → Трубка
→ Регистрация трубки



Введите системный PIN-код базового блока (при поставке: 0000) и нажмите дисплейную клавишу **OK**. На дисплее мигает надпись **Регистрация трубки**.

На базовом блоке

В течение 60 секунд нажмите на базовом блоке кнопку регистрации/пейджинга (→ стр. 2) и **удерживайте ее нажатой** (примерно 3 секунды).

Регистрация других переносных телефонов

Регистрация переносных телефонов серии Gigaset и других переносных телефонов стандарта GAP выполняется следующим образом.

На переносном телефоне

- ▶ Начните процедуру регистрации в соответствии с инструкцией по эксплуатации переносного телефона.

На базовом блоке

Нажмите на базовом блоке кнопку регистрации/пейджинга (→ стр. 2) и **удерживайте ее нажатой** (примерно 3 секунды).

Отмена регистрации переносных телефонов

Регистрацию переносных телефонов можно отменить только восстановив стандартные настройки базового блока. **При этом теряются и другие настройки** → стр. 53.

Поиск переносного телефона („пейджинг“)

Вы можете найти переносной телефон с помощью базового блока.

- ▶ Нажмите **и быстро отпустите** кнопку регистрации/пейджинга базового блока (→ стр. 2).
- ▶ Одновременно зазвонят все переносные телефоны, даже, если вызывной сигнал отключен („пейджинг“).

Завершение поиска

- ▶ Нажмите **и быстро отпустите** кнопку регистрации/пейджинга базового блока или нажмите на переносном телефоне клавишу соединения

Внутренние соединения

Внутреннее соединение - это соединение с другим переносным телефоном, зарегистрированным на том же базовом блоке. Эти соединения бесплатны.

Вызов определенного переносного телефона



Нажмите для начала внутреннего вызова. На дисплей выводится сообщение **Введите № INT**.



Введите внутренний номер переносного телефона. Переносной телефон не звонит.

или:



Нажмите дисплейную клавишу **Все**. Вызываются все переносные телефоны.

Завершение соединения



Нажмите клавишу отбой.

Использование нескольких переносных телефонов

Переключение вызова на другой переносной телефон/внутренняя консультация

Во время соединения с внешним абонентом вы можете, не прерывая это соединение, позвонить другому внутреннему абоненту, чтобы переключить соединение или переговорить с ним.

- ▶ Вызов внутреннего абонента

Когда внутренний абонент ответит:

- ▶ Сообщите ему о внешнем соединении.

или



Нажмите клавишу „отбой“. Внешнее соединение переключается на другой переносной телефон.

или



Нажмите дисплейную клавишу. Вы снова соединены с внешним абонентом.

Также вы можете нажать клавишу „отбой“  до того, как внутренний абонент ответит. Если внутренний абонент не ответит или если он занят, то вызов автоматически вернется на ваш переносной телефон (на дисплей будет выведена надпись Повт.вызов).

Прием второго вызова

Если во время **внутреннего** соединения вам поступает **внешний** вызов, то вы слышите специальный короткий сигнал (сигнализация второго вызова). Если вы заказали услугу передачи номера, то на дисплей дополнительно выводится абонентский номер или имя вызывающего абонента.



Нажмите клавишу отбой для завершения внутреннего соединения.



Нажмите клавишу соединения для приема внешнего вызова.

Подключение к внешнему соединению (конференция)

Установлено внешнее соединение. Другой внутренний абонент может подключиться к этому соединению и принять участие в разговоре. При подключении все абоненты слышат специальный предупредительный сигнал, на дисплей выводится сообщение **Конференция**.

Условие: Включена функция **Внутреннее подключение**.

Включение/отключение внутреннего подключения

Меню → **Настройки** → **Базовый блок**
→ **Внутреннее подключение**. (✓ = вкл)



Удерживайте клавишу нажатой (возврат в режим готовности).

Внутреннее подключение

Телефонная линия занята внешним соединением. На дисплей выводится соответствующее сообщение. Вы хотите подключиться к установленному внешнему соединению.



Нажмите клавишу соединения и **удерживайте ее нажатой**.

Вы подключаетесь к соединению. Все участники соединения слышат предупредительный сигнал. На дисплей выводится сообщение **Конференция**.

Завершение подключения



Внутренний абонент нажал клавишу „отбой“.

Все участники соединения слышат предупредительный сигнал.

Соединение между внешним абонентом и другим внутренним абонентом сохраняется.

Настройка переносного телефона

При поставке переносной телефон настроен. Вы можете изменить настройки телефона по вашему желанию.

Ввод даты и времени

Вызовите поле ввода времени:

Меню → Настройки → Дата/время

Дата:

Введите число, месяц и год - 8 цифр, например, для 01.10.2008.

Время:

Введите часы и минуты - 4 цифры, например, для 7 часов 15 минут.

OK Нажмите дисплейную клавишу

Выбор языка дисплейных сообщений

Вы можете выбрать язык дисплейных сообщений.

Меню → Настройки → Трубка → Язык

Текущий язык отмечен символом ✓.



Выберите язык и нажмите дисплейную клавишу **OK**.



Удерживайте клавишу нажатой (возврат в режим готовности).

Настройка переносного телефона

Если вы случайно выбрали язык, которого не понимаете, нажмите одну за другой клавиши:

Меню



Затем выберите нужный язык и нажмите дисплейную клавишу **OK**.

Настройка дисплея

В режиме готовности на дисплей могут выводиться цифровые часы.

Меню → Настройки → Трубка → Экран

Доступные функции:

Заставка

Вы можете выбрать настройку Нет заставки или Цифровые часы.

Включение/выключение автоматического приема вызовов

При включении этой функции для приема вызова достаточно взять переносной телефон с базового блока, нажимать клавишу соединения не нужно.

Меню → Настройки → Трубка → Автоматичес. прием выз. (✓ = вкл)



Удерживайте клавишу нажатой (возврат в режим готовности).

Регулировка громкости телефона/громкой связи

Вы можете выбрать один из пяти уровней громкости громкой связи (1-5, например, уровень громкости 3 =) и один из трех уровней громкости телефона (1-3, например, уровень громкости 2 =).

Настройка переносного телефона

Регулировка громкости во время разговора

Громкость регулируется для текущего режима (разговора через трубку или громкой связи).

Установлено внешнее соединение.

 Нажмите управляющую клавишу.

 Отрегулируйте громкость.

Настройка сохраняется автоматически через 3 секунды. Также настройку можно сохранить, нажав дисплейную клавишу **OK**.

Настройка громкости с помощью меню

Меню → Настройки → Аудио





→ Громкость разговора → Громкость трубки / Громкость громкой связи

 Отрегулируйте громкость и нажмите дисплейную клавишу **OK**.

 **Удерживайте** клавишу нажатой (возврат в режим готовности).

Изменение вызывного сигнала

◆ Громкость:

Вы можете выбрать один из пяти уровней громкости (1–5; например, громкость 3 =  ) или сигнал с увеличивающейся громкостью (6; =  .

◆ Мелодия:

Список стандартных мелодий. Первые три мелодии соответствуют „классическому“ телефонному звонку.

Мелодии вызывного сигнала можно отдельно настраивать для следующих функций:

- ◆ Для внешних вызовов: для внешних вызовов.
- ◆ Для внутрен. вызовов: для внутренних вызовов.
- ◆ Будильник: для сигнала будильника.

Настройка мелодии вызывного сигнала базового блока → стр. 52.

Настройка громкости вызывного сигнала

Настройка громкости действует для всех типов сигнализации.

Меню → Настройки → Аудио
→ Громкость звонка

или в режиме готовности:

 Громкость звонка.

затем:

 Отрегулируйте громкость и нажмите дисплейную клавишу **OK**.

 **Удерживайте** клавишу нажатой (возврат в режим готовности).

Настройка мелодии вызывного сигнала

Мелодию вызывного сигнала можно настроить отдельно для внешних и внутренних вызовов и для сигнала будильника.

Меню → Настройки → Аудио → Мелодия звонка

Для внешних вызовов / Для внутрен. вызовов / Будильник

Выберите и нажмите дисплейную клавишу **OK**.

 Выберите мелодию (✓ = вкл) и нажмите дисплейную клавишу **OK**.



 **Удерживайте** клавишу нажатой (возврат в режим готовности).

Настройка переносного телефона

Включение/выключение вызывного сигнала

Перед приемом вызова или в режиме готовности вы можете отключить вызывной сигнал переносного телефона. Вы можете принять вызов, пока он сигнализируется на дисплее.

Отключение вызывного сигнала

 Нажмите клавишу „звезда“ и **удерживайте ее нажатой**, пока на дисплее не появится символ .

Включение вызывного сигнала

 В режиме готовности нажмите клавишу „звезда“ и **удерживайте ее нажатой**.

Предупредительные сигналы

При выполнении различных функций и изменении состояния телефона звучат специальные сигналы. Вы можете включать и выключать эти сигналы независимо друг от друга:

- ◆ **Предупредительные сигналы:**
 - **Сигнал подтверждения нажатия клавиш:** сигнал звучит при каждом нажатии клавиши.
 - **Сигнал подтверждения** (сигнал с увеличивающейся громкостью): сигнал звучит в конце ввода/настройки, при установке переносного телефона на базовый блок, при поступлении сообщения SMS или при появлении новой записи в списке автоответчика или списке позвонивших.
 - **Сигнал ошибки** (сигнал с уменьшающейся громкостью): звучит при неправильном вводе.
 - **Сигнал окончания меню:** звучит при листании до конца меню.

- ◆ **Сигнал предупреждения о разряде аккумуляторов:** необходимо зарядить аккумуляторы.

Сигнал подтверждения при установке телефона на базовый блок отключить нельзя.

Включение/выключение предупредительных сигналов

Меню → Настройки → Аудио
→ Предупредит. сигналы
Выберите и нажмите дисплейную клавишу **OK**
(√ = вкл).

Настройка сигнала предупреждения о разряде аккумуляторов

Меню → Настройки → Аудио → Разрядка аккумулятора

Вкл / Выкл / Во время разговора
Выберите и нажмите дисплейную клавишу **OK**
(√ = вкл). Включение/выключение сигнала предупреждения о разряде аккумуляторов или сигнал только во время разговора.

Возврат настроек переносного телефона в состояние при поставке

Вы можете отменить индивидуальные настройки и изменения. Записи телефонного справочника и списка позвонивших, списки SMS и регистрация переносного телефона на базовом блоке сохраняются.

Меню → Настройки → Трубка
→ Возвр. к станд настр. трубки

Подтвердите запрос, нажав дисплейную клавишу **OK**, или отклоните его, нажав дисплейную клавишу .

 **Удерживайте** клавишу нажатой (возврат в режим готовности).

Настройка базового блока

Настройка базового блока

Настройка базового блока выполняется с зарегистрированного переносного телефона Gigaset A58H.

Защита телефона от использования посторонними

Вы можете защитить настройки базового блока системным PIN-кодом, который будете знать только вы. Системный PIN-код также нужно вводить при регистрации переносных телефонов вручную.

Изменение системного PIN-кода

Вы можете изменить 4-значный системный PIN-код базового блока (при поставке 0000) на другое 4-значное число, которое будете знать только вы.

Меню → Настройки → Базовый блок
→ Системный PIN



Введите **старый** системный PIN-код и нажмите дисплейную клавишу **OK**. Для обеспечения безопасности на дисплей вместо системного PIN-кода выводятся четыре звездочки (****).



Введите **новый** системный PIN-код и нажмите дисплейную клавишу **OK**.



Удерживайте клавишу нажатой (возврат в режим готовности).

Восстановление системного PIN-кода

Если вы забыли системный PIN-код, вы можете восстановить стандартное значение PIN-кода - **0000**, выполнив процедуру восстановления стандартных настроек базового блока.

При этом **теряются и другие настройки** - см. Возврат настроек базового блока в состояние при поставке → стр. 53.

Изменение вызывного сигнала

◆ Громкость:

Вы можете выбрать один из 5 уровней громкости или сигнал с увеличивающейся громкостью → стр. 50. При выборе настройки „0“ вызывной сигнал базового блока отключается.

◆ Мелодия:

Вы можете выбрать мелодию сигнализации внешних вызовов → стр. 50.

Меню → Настройки → Базовый блок
→ Аудио → Громкость звонка / Мелодия звонка

Изменение настроек → стр. 50.

Поддержка ретранслятора

С помощью ретранслятора вы можете увеличить дальность связи и уровень принимаемого сигнала вашего базового блока. Для этого нужно включить функцию поддержки ретранслятора. При этом разъединяются текущие соединения, установленные через базовый блок.

Условие: Ретранслятор зарегистрирован на базовом блоке. Настройка **Режим Eco / Режим Eco+** отключена.

Меню → Настройки → Базовый блок
→ Спец.функции Функции
→ Использование ретрансл.

Да Нажмите дисплейную клавишу.

При включенной поддержке ретранслятора, соответствующий пункт меню отмечен символом .

Рекомендация

Поддержка ретранслятора и **Режим Есо / Режим Есо+** (→ стр. 45) несовместимы, т. е. обе функции нельзя использовать одновременно.

Возврат настроек базового блока в состояние при поставке

При возврате к стандартным настройкам

- ◆ отменяется регистрация переносных телефонов
 - при возврате к стандартным настройкам с помощью меню: отменяется регистрация всех переносных телефонов Gigaset
 - при возврат к стандартным настройкам кнопки на базовом блоке: также отменяется регистрация всех GAP-устройств
- ◆ отменяются индивидуальные настройки
- ◆ удаляются все списки
- ◆ значение системного PIN-кода изменяется на **0000**
- ◆ Режим Есо+ отключается

Сохраняются только настройки даты и времени.

Возврат к стандартным настройкам базового блока с помощью меню

Меню → Настройки → Базовый блок
→ Возвр. к станд настр. базы

OK Для подтверждения нажмите дисплейную клавишу.

Возврат к стандартным настройкам базового блока с помощью кнопки на базовом блоке

- ▶ Отключите кабель питания базового блока.
- ▶ Удерживайте нажатой кнопку регистрации/пейджинга (→ стр. 2) базового блока и одновременно снова подключите кабель питания к базовому блоку. Продолжайте удерживать кнопку нажатой, пока не прозвучит сигнал подтверждения.

После выполнения этой процедуры восстанавливаются заводские настройки базового блока.

Подключение телефона к офисной АТС

Подключение телефона к офисной АТС

Выполнять описанные ниже настройки следует только в том случае, если это требуется для подключения к вашей офисной АТС - смотри инструкцию по эксплуатации вашей офисной АТС.

Если офисная АТС не поддерживает передачу абонентского номера, то прием и отправка сообщений SMS невозможны.

Способ набора номера и время „флэш“



Текущая настройка отмечена символом .

Изменение способа набора номера

Вы можете выбрать способ набора номера:

- ◆ тональный набор,
- ◆ импульсный набор.

Меню     

   импульсный набор номера.



или:    тональный набор номера.

 **Удерживайте** клавишу нажатой (возврат в режим готовности).

Настройка времени „флэш“

При подключении телефона к офисной АТС может потребоваться изменение этой настройки - см. инструкцию по эксплуатации офисной АТС.

Меню     

 Нажмите цифровую клавишу, соответствующую нужной настройке, затем нажмите дисплейную клавишу .

0 = 80 мс; **1** = 100 мс; **2** = 120 мс;
3 = 180 мс; **4** = 250 мс; **5** = 300 мс;
6 = 600 мс; **7** = 800 мс



 **Удерживайте** клавишу нажатой (возврат в режим готовности).

Настройка продолжительности пауз

Изменение продолжительности паузы после занятия линии

Вы можете изменить продолжительность паузы, которая добавляется между нажатием клавиши соединения  и передачей абонентского номера.

Меню     

 Нажмите цифровую клавишу, соответствующую нужной настройке (**1** = 1 сек.; **2** = 3 сек.; **3** = 7 сек), затем нажмите дисплейную клавишу .

 **Удерживайте** клавишу нажатой (возврат в режим готовности).

Изменение продолжительности паузы после нажатия клавиши R

Вы можете изменить продолжительность паузы, если это необходимо, для подключения к вашей офисной АТС (см. инструкцию по эксплуатации офисной АТС).

Меню     



Нажмите цифровую клавишу, соответствующую нужной настройке (1 = 800 мс; 2 = 1600 мс; 3 = 3200 мс), затем нажмите дисплейную клавишу **OK**.



Удерживайте клавишу нажатой (возврат в режим готовности).

Временное переключение на тональный набор

Если ваша офисная АТС работает с импульсным набором номера, однако во время соединения вам требуется использовать тональный набор (например, для прослушивания почтового ящика телефонной сети), то во время соединения вы должны переключиться на тональный набор.

Условие: установлено соединение или набран внешний абонентский номер.



Нажмите клавишу „звезда“. После окончания соединения телефон автоматически переключается в режим импульсного набора номера.

Сервисная служба

Сервисная служба

Мы предлагаем вам быструю и индивидуальную помощь!

Наша служба онлайн-поддержки в Интернете доступна всегда и везде:

<http://www.siemens.com/gigasetcustomercare>

<http://www.siemens-gigaset.ru>

Вы можете получить помощь по нашим продуктам в любое время суток. По этому адресу вы найдете список наиболее часто задаваемых вопросов вместе с ответами, а также инструкции по эксплуатации и последние обновления ПО (если доступны для продукта), которые можно загрузить с сайта.

Список часто задаваемых вопросов можно также найти в приложении к этой инструкции по эксплуатации.

Служба технической поддержки:

8 (495) 228 1312

Приготовьте документ, подтверждающий покупку.

Замена и гарантийное обслуживание не осуществляется в странах, в которых продукция продается не через авторизованных дилеров.

Вопросы и ответы

Если при использовании телефона у вас возникнут трудности, вы можете воспользоваться нашей службой поддержки в интернете www.siemens.com/gigasetcustomercare, www.siemens-gigaset.ru. В таблице перечислены часто встречающиеся проблемы и возможные способы их устранения.

Нет индикации на дисплее.

1. Переносной телефон не включен.
 - ▶ Нажмите клавишу отбой  и **удерживайте ее нажатой**.
2. Аккумуляторы разряжены.
 - ▶ Зарядите или замените аккумуляторы (→ стр. 10).

На дисплее мигает надпись „Базовый блок“.

1. Переносной телефон находится вне зоны связи базового блока.
 - ▶ Уменьшите расстояние между переносным телефоном и базовым блоком.

Дальность связи базового блока уменьшилась при включении Режим Есо.

- ▶ Отключите функцию Режим Есо (→ стр. 45) или уменьшите расстояние между переносным телефоном и базовым блоком.
3. Базовый блок не включен.
 - ▶ Проверьте подключение базового блока к сети питания (→ стр. 8).

Переносной телефон не звонит.

1. Выключен вызывной сигнал.
 - ▶ Включите вызывной сигнал (→ стр. 51).

Не слышно звонка/сигнала готовности к набору.

Используется телефонный кабель, который не прилагался к телефону, или заменен телефонный кабель базового блока.

- ▶ Используйте только прилагаемый телефонный кабель, при покупке телефонного кабеля обратите внимание на правильное использование контактов (→ стр. 61).

Сигнал ошибки после запроса системного PIN-кода.

Введен неправильный PIN-код.

- ▶ Восстановление системного PIN-кода (→ стр. 52).

Вы забыли системный PIN-код.

- ▶ Восстановление системного PIN-кода (→ стр. 52).

Ваш собеседник вас не слышит.

Вы нажали дисплейную клавишу **Беззв.**.
Поэтому микрофон переносного телефона „отключился“.

- ▶ Включите микрофон (→ стр. 25).

На дисплей не выводится номер вызывающего абонента, хотя включена функция CLIP.

Не разрешена передача абонентского номера.

- ▶ **Вызывающий абонент** должен заказать у своей телефонной компании передачу абонентского номера (CLI).

При вводе звучит сигнал ошибки (сигнал с уменьшающейся громкостью).

Действие не выполнено/введены недопустимые данные.

- ▶ Повторите процедуру.
Следите за индикацией на дисплее, прочитайте описание процедуры в инструкции по эксплуатации.

Невозможно прослушивание сообщений автоответчика телефонной сети.

Офисная АТС использует импульсный набор.

- ▶ Переключите офисную АТС на использование тонального набора.

Только Gigaset A585:**В списке автоответчика не указывается время поступления вызовов.**

Вы не ввели дату и время.

- ▶ Введите дату и время (→ стр. 13).

При дистанционном управлении автоответчиком звучит сообщение „Неверный PIN-код“.

1 Вы ввели неправильный системный PIN-код.

- ▶ Введите системный PIN-код еще раз.

2 Системный PIN-код равен 0000.

- ▶ Задайте системный PIN-код, не равный 0000 (→ стр. 52).

Автоответчик не записывает сообщения.

Заполнена память.

- ▶ Удалите старые сообщения.
- ▶ Прослушайте и удалите новые сообщения.

Допуск к эксплуатации

Это устройство предназначено для подключения к аналоговым абонентским вводам в российских телефонных сетях.

Устройство адаптировано к условиям эксплуатации в России.

Настоящим фирма Siemens Home and Office Communication Devices GmbH & Co. KG заявляет, что это данное устройство соответствует основным требованиям и другим положениям рекомендаций 1999/5/ЕС.

Копию сертификата соответствия требованиям 1999/5/ЕС вы найдете в интернете по адресу

<http://www.siemens.com/gigasetdocs>.

CE 0682

Сертификат No

РОСС DE.МЛ05. В00692

действителен до 20.04.2011

Юридический адрес изготовителя:

Siemens Home and Office

Communication Devices GmbH & Co. KG

Hofmannstrasse 61, 81379, Munich, Germany.

Охрана окружающей среды

Охрана окружающей среды

Наша концепция охраны окружающей среды

Фирма Siemens Home and Office Communication Devices GmbH & Co. KG несет ответственность перед обществом и обязательства по улучшению окружающей среды. Наши идеи, технологии и действия служат людям, обществу и окружающей среде. Целью нашей деятельности во всем мире является долгосрочное сохранение жизненных основ человечества. Мы признаем нашу ответственность за продукцию на протяжении всего жизненного цикла. Уже на этапе разработки продукции и процессов учитывается воздействие продукции на окружающую среду, включая изготовление, поставку, использование, обслуживание и утилизацию.

Дополнительную информацию об экологически чистой продукции и технологиях вы можете получить в интернете по адресу gigaset.siemens.com.

Система защиты окружающей среды



Фирма Siemens Home and Office Communication Devices сертифицирована в соответствии с международными

стандартами EN 14001 и ISO 9001.

ISO 14001 (окружающая среда): сертификация с сентября 2007 получена в TV SD Management Service GmbH.

ISO 9001 (качество): сертификация с 17.02.1994 получена в TV SD Management Service GmbH.

58

Экологическое потребление энергии

Использование технологии ECO DECT (→ стр. 45) сокращает потребление энергии и вносит активный вклад в защиту окружающей среды.

Утилизация

Аккумуляторы нельзя выбрасывать с бытовым мусором. При утилизации аккумуляторов следует соблюдать местные предписания по утилизации отходов, которые вы можете узнать в местных органах власти или у продавца, у которого вы приобрели изделие.

Все электрические и электронные устройства должны утилизироваться отдельно от бытового мусора специальными организациями, назначенными правительством или местными властями.



Символ “перечеркнутый мусорный бак” на устройстве означает, что изделие подпадает под действие европейской директивы 2002/96/EC.

Правильная утилизация и отдельный сбор старых устройств помогает предотвратить потенциальное отрицательное воздействие на окружающую среду и здоровье людей. Правильная утилизация является условием переработки использованного электронного и электрического оборудования.

Дополнительную информацию об утилизации старых бытовых устройств вы можете получить в органах местной власти, службе утилизации или в магазине, в котором вы приобрели изделие.

Приложение

Уход

- ▶ Протирайте базовый блок, зарядную подставку и переносной телефон **влажной тканью** (без чистящих средств) или антистатической салфеткой.

Никогда не пользуйтесь сухой тканью. Существует опасность статического разряда.

Контакт с жидкостью

Если в переносной телефон попала жидкость:

1. **Выключите переносной телефон и немедленно выньте аккумуляторы.**
2. Дайте жидкости вытечь из телефона.
3. Протрите все детали телефона, затем оставьте телефон лежать клавиатурой вверх с открытым отсеком для аккумуляторов в сухом теплом месте **минимум на 72 часа (не кладите телефон в микроволновые печи, духовки и т. д.)**.
4. **Снова включайте переносной телефон только, когда он полностью высохнет.**

После полной сушки, в большинстве случаев, телефоном можно пользоваться дальше.

Технические характеристики

Рекомендуемые аккумуляторы

Тип:

никель-металлогидридный (NiMH)

Размер: AAA (Micro, HR03)

Напряжение: 1,2 В

Емкость: 550 - 1000 мАч

Рекомендуется использовать следующие типы аккумуляторов, так как только в этом случае гарантируется указанное время работы, полная функциональность и продолжительный срок службы:

- ◆ GP 700 мАч
- ◆ Yuasa Phone 700 мАч
- ◆ Yuasa Phone 800 мАч
- ◆ Yuasa AAA 800
- ◆ Peasebay 600 мАч

Переносной телефон поставляется с двумя разрешенными к использованию аккумуляторами.

Приложение

Время работы/зарядки переносного телефона

Время работы переносного телефона Gigaset зависит от емкости аккумуляторов, срока службы аккумуляторов и условий эксплуатации. (Все указанные значения являются максимальными.)

	Емкость (мАч) ок.			
	550	650	800	1000
Время работы в режиме готовности (часы)	180	210	265	330
Время разговора (часы)	23	25	33	41
Время работы при 1,5 часа разговоров в день (часы)	80	95	115	145
Время зарядки, базовый блок (часы)	8	10	12	15
Время зарядки, зарядная подставка (часы)	6	7	9	11

На момент печати данной инструкции по эксплуатации были доступны и протестированы аккумуляторы емкостью до 800 мАч. Так как производство аккумуляторов постоянно совершенствуется, список рекомендованных аккумуляторов в разделе “Часто задаваемые вопросы” на странице поддержки телефонов Gigaset регулярно обновляется:

www.siemens.com/gigasetcustomercare,
www.siemens-gigaset.ru

Потребляемая мощность, базовый блок

В режиме готовности – переносной телефон в зарядной подставке	ок. 1,3 Вт
– переносной вне зарядной подставки	ок. 1,3 Вт
Во время разговора	ок. 1,5 Вт

Общие технические характеристики

Стандарт DECT	поддерживается
Стандарт GAP	поддерживается
Количество каналов	60 дуплексных каналов
Диапазон частот	1880–1900 МГц
Метод дуплексной передачи	Уплотнение по времени, кадры по 10 мс
Сетка каналов	1728 кГц
Скорость передачи	1152 кбит/с
Модуляция	GFSK
Кодирование речи	32 кбит/с
Мощность передачи	10 мВт, средняя мощность на канал
Дальность связи	до 300 м на открытом пространстве, до 50 м в зданиях
Электропитание - базовый блок	230 В ~/ 50 Гц
Условия эксплуатации	от +5 °С до +45 °С, относительная влажность от 20% до 75%
Способ набора номера	тональный/ импульсный

Назначение контактов телефонного

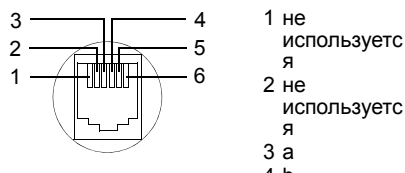

штекера

Ввод и редактирование текста

При вводе текста действуют следующие правила:

- ◆ Перемещение курсора вправо или влево осуществляется с помощью управляющей клавиши .
- ◆ Символы вводятся слева от курсора.
- ◆ Для записей телефонного справочника первая буква имени автоматически вводится прописной, следующие буквы вводятся строчными.

Ввод SMS/имен

Вводите буквы/цифры, нажимая соответствующие клавиши несколько раз.

Стандартный шрифт

	1x	2x	3x	4x	5x	6x	7x	8x	9x	10x	11x	12x	13x	14x
				1	€	£	\$	¥	α					
	a	b	c	2	ä	á	à	â	ã	ç				
	d	e	f	3	ë	é	è	ê						
	g	h	i	4	ï	í	ì	î						
	j	k	l	5										
	m	n	o	6	ö	ñ	ó	ò	ô	õ				
	p	q	r	s	7	ß								
	t	u	v	8	ü	ú	ù	û						
	w	x	y	z	9	ÿ	ý	æ	ø	â				
	.	,	?	!	0	+	-	:	;	"	'	;	_	
	*	/	()	<	=	>	%						
			#	@	\	&	§							

- 1) Пробел
- 2) Переход на новую строку

Кириллица

	1x	2x	3x	4x	5x	6x	7x	8x	9x	10x	11x	12x
				1	€	\$						
	а	б	в	г	2	а	б	с				
	д	е	ж	з	3	д	е	ф				
	и	й	к	л	4	г	h	i				
	м	н	о	5	ж	к	л					
	п	р	с	6	м	н	о					
	т	у	ф	х	7	п	q	r	s			
	ц	ч	ш	щ	8	t	u	v				
	ь	ъ	э	ю	я	9	w	x	y	z		
	.	,	?	!	0	+	-	:	"	'	;	_
	*	/	()	<	=	>	%				
			#	@	\	&	§					

- 1) Пробел
- 2) Переход на новую строку

Если **удерживать** клавишу нажатой, то в выводится список символов, закрепленных за этой клавишей, и символы выделяются один за другим. Если отпустить клавишу, вводится выделенный символ.

Переключение режимов ввода прописных/строчных букв и цифр

Нажмите и **быстро отпустите** клавишу „решетка“ для переключения режимов ввода с „Abc“ на „123“, с „123“ на „abc“ и с „abc“ на „Abc“ (ввод прописных букв: 1. буква вводится прописной, все остальные строчными). Нажмите клавишу „решетка“ **перед** вводом букв.

Режим ввода прописных строчных букв/цифр указывается на дисплее.

Приложение

УСЛОВИЯ ГАРАНТИЙНОГО ОБСЛУЖИВАНИЯ

1. Все нижеизложенные условия гарантии действуют в рамках законодательства Российской Федерации, регулирующего защиту прав потребителей, и не распространяются на случаи использования товаров в целях осуществления предпринимательской деятельности, либо в связи с приобретением товаров в целях удовлетворения потребностей предприятий, учреждений, организаций.

2. В соответствии с п. 6 ст. 5 Закона РФ «О защите прав потребителей» компания Siemens устанавливает на устройства гарантийный срок 12 месяцев со дня передачи товара потребителю. В соответствии с п. 3 статьи 19 Закона РФ «О защите прав потребителей» на отдельные комплектующие и составные части товара установлены следующие гарантийные сроки:

- Зарядное устройство – 12 месяцев со дня передачи товара.
- Аккумуляторная батарея – 6 месяцев со дня передачи товара.
- Аксессуары к устройствам – 12 месяцев со дня передачи товара.

3. В соответствии с п. 1 ст. 5 Закона РФ «О защите прав потребителей» компания Siemens устанавливает для указанных товаров, за исключением аккумуляторных батарей, срок службы 3 года со дня передачи товара. На аккумуляторные батареи в соответствии с п. 2 ст. 5 Закона РФ «О защите прав потребителей» установлен срок службы 2 года со дня передачи товара.

4. Гарантия не распространяется на недостатки товаров в следующих случаях:

- Если недостаток товара явился следствием небрежного обращения, применения товара не по назначению, нарушения условий и правил эксплуатации, изложенных в инструкции по эксплуатации, в т.ч. вследствие воздействия высоких или низких температур, высокой влажности или запыленности, несоответствия Государственным стандартам параметров питающих, телекоммуникационных и кабельных сетей, механического воздействия, попадания внутрь корпуса жидкости, насекомых и других посторонних веществ, существ и предметов.
- Если недостаток товара явился следствием несанкционированного вскрытия, тестирования товара или попыток внесения изменений в его конструкцию или его программное обеспечение собственником либо третьими лицами, в т.ч. ремонта или технического обслуживания в неуполномоченной компанией Siemens ремонтной организации.
- Если недостаток товара явился следствием неудовлетворительной работы сети либо проявляется при эксплуатации товара на границе или вне зоны действия сети, в т.ч. из-за особенностей ландшафта местности и ее застройки.
- Если недостаток товара явился следствием его применения совместно с дополнительным оборудованием (аксессуарами), отличным от производимого компанией Siemens, или рекомендованным компанией Siemens к применению с данным товаром. Компания Siemens не несет ответственность за качество дополнительного оборудования (аксессуаров), произведенного третьими лицами, и за качество работы товаров компании Siemens совместно с таким оборудованием.

5. Настоятельно рекомендуем Вам сохранять на другом (внешнем) носителе информации резервную копию всей информации, которую Вы храните в памяти устройства или на мультимедийной карте, используемой с устройством. Ни при каких обстоятельствах компания Siemens не несет ответственности за какой-либо особый, случайный, прямой или косвенный ущерб или убытки, включая, но, не ограничиваясь только перечисленным, упущенную выгоду, утрату или невозможность использования информации или данных, разглашение конфиденциальной информации или нарушение неприкосновенности частной жизни, расходы по восстановлению информации или данных, убытки, вызванные перерывами в коммерческой, производственной или иной деятельности, возникающие в связи с использованием или невозможностью использования устройства.

6. Существенные недостатки товара, обнаруженные в период срока службы, устраняются уполномоченными изготовителем ремонтными организациями (авторизованными сервисными центрами). Безвозмездное устранение недостатков производится в течение гарантийного срока, исчисляемого с момента передачи товара потребителю. Момент передачи товара может устанавливаться на основании кассового, товарного чека, гарантийного талона и т.д. Если день передачи установить невозможно, гарантийный срок и срок службы исчисляются с момента изготовления товара, на основании п. 2 ст. 19 Закона РФ «О защите прав потребителей».

Приложение

SIEMENS**РОССИЯ****ГАРАНТИЙНЫЙ ТАЛОН №****Бесшнуровой телефонный аппарат радиотехнологии DECT
торговой марки Siemens Gigaset модели A580/A585**(номера производственных серий для России:
(S30852-H2006-S30x/S30852-H2025-S30x)

ДАТА ПРОДАЖИ

День_____
Месяц_____
Год

ФИРМА-ПРОДАВЕЦ

Наименование фирмы-продавца

() -

Телефон фирмы-продавца_____
Адрес фирмы-продавца_____
Адрес фирмы-продавцаштамп
фирмы-
продавца_____
Подпись продавцаТовар в полной комплектации с
инструкцией на русском языке получил,
с условиями гарантии ознакомлен_____
Подпись покупателя**ВНИМАНИЕ: Гарантийный талон действителен только при наличии печати
фирмы-продавца и правильном заполнении талона. Просим Вас при покупке
проверить правильность заполнения гарантийного талона.**

Аксессуары

Переносные телефоны Gigaset

Вы можете превратить ваш телефон Gigaset в беспроводную мини-АТС:

Переносной телефон Gigaset C38H

- ◆ Графический цветной дисплей с подсветкой (65k цветов)
- ◆ Клавиатура с подсветкой
- ◆ Громкая связь
- ◆ Полифонические мелодии
- ◆ Телефонный справочник на 150 записей
- ◆ SMS (условие: наличие CLIP)
- ◆ Разъем для подключения гарнитуры

www.siemens.com/gigasetC38H



Переносной телефон Gigaset A58H

- ◆ Графический дисплей с подсветкой
- ◆ Клавиатура с подсветкой
- ◆ Громкая связь
- ◆ Полифонические мелодии
- ◆ Телефонный справочник на 150 записей
- ◆ SMS (условие: наличие CLIP)

www.siemens.com/gigasetA58H



Аксессуары

Переносной телефон Gigaset C47H

- ◆ Графический цветной дисплей с подсветкой (65k цветов)
- ◆ Клавиатура с подсветкой
- ◆ Громкая связь
- ◆ Полифонические мелодии
- ◆ Телефонный справочник на 150 записей
- ◆ SMS (условие: наличие CLIP)
- ◆ Разъем для подключения гарнитуры
- ◆ Акустический контроль помещения

www.siemens.com/gigasetC47H



Переносной телефон Gigaset S67H/S68H

- ◆ Графический цветной дисплей с подсветкой (65k цветов)
- ◆ Клавиатура с подсветкой
- ◆ Громкая связь
- ◆ Полифонические мелодии
- ◆ Телефонный справочник на 250 записей
- ◆ Вывод на дисплей картинки для идентификации вызывающего абонента
- ◆ SMS (условие: наличие CLIP)
- ◆ Разъем для подключения гарнитуры
- ◆ Bluetooth (только S68H)
- ◆ Акустический контроль помещения

www.siemens.com/gigasetS67H

www.siemens.com/gigasetS68H



Переносной телефон Gigaset SL37H

- ◆ Графический цветной дисплей с подсветкой (65k цветов)
- ◆ Клавиатура с подсветкой
- ◆ Громкая связь
- ◆ Полифонические мелодии
- ◆ Телефонный справочник на 250 записей
- ◆ Вывод на дисплей картинки для идентификации вызывающего абонента
- ◆ SMS (условие: наличие CLIP)
- ◆ Интерфейс для подключения к компьютеру, например, для управления записями телефонного справочника, мелодиями и заставками
- ◆ Разъем для подключения гарнитуры
- ◆ Bluetooth
- ◆ Акустический контроль помещения
- ◆ Функция Walky-Talky

www.siemens.com/gigasetSL37H

**Переносной телефон Gigaset SL56**

- ◆ Графический цветной дисплей с подсветкой (65k цветов)
- ◆ Клавиатура с подсветкой
- ◆ Громкая связь
- ◆ Полифонические мелодии
- ◆ Телефонный справочник на 250 записей
- ◆ Вывод на дисплей картинки для идентификации вызывающего абонента
- ◆ SMS (условие: наличие CLIP)
- ◆ Голосовой набор
- ◆ Интерфейс для подключения к компьютеру, например, для управления записями телефонного справочника, мелодиями и заставками
- ◆ Разъем для подключения гарнитуры
- ◆ Bluetooth

www.siemens.com/gigasetSL56



Аксессуары

Переносной телефон Gigaset E45

- ◆ Пылевлагозащищенный корпус
- ◆ Графический цветной дисплей с подсветкой (4096 цветов)
- ◆ Клавиатура с подсветкой
- ◆ Громкая связь
- ◆ Полифонические мелодии
- ◆ Телефонный справочник на 150 записей
- ◆ SMS (условие: наличие CLIP)
- ◆ Разъем для подключения гарнитуры
- ◆ Акустический контроль помещения

www.siemens.com/gigasetE45



Ретранслятор Gigaset-Repeater

С помощью ретранслятора Gigaset-Repeater вы можете увеличить дальность связи между телефоном и базовым блоком.

www.siemens.com/gigasetrepeater



Заказ продукции Gigaset

Все указанные и многие другие продукты изделия Gigaset фирмы Siemens вы можете заказать в специализированных магазинах.



Используйте только оригинальные аксессуары. При использовании аксессуаров других производителей возможно причинение вреда здоровью и материального ущерба, а также нарушение действующих нормативов.

Настенный монтаж базового блока

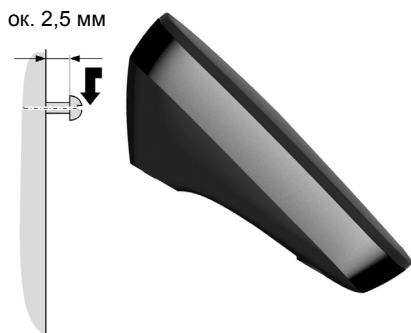
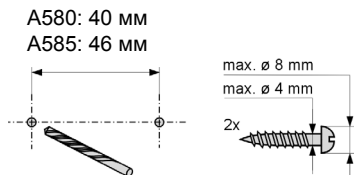

Настенный монтаж зарядной подставки

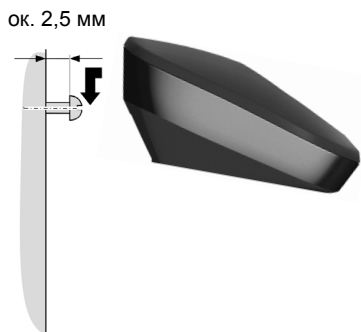
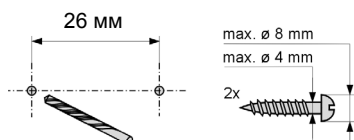

Алфавитный указатель

Алфавитный указатель**А**

Автоматический	
выбор оператора	31
предварительный выбор	
оператора	31
прием вызова	49
прием вызовов	23
Автоответчик	39
автоответчик телефонной сети	44
дистанционное управление	43
Аккумуляторы	
зарядка	1, 12
индикация	1
рекомендуемые аккумуляторы	59
сигнал предупреждения о разряде	
аккумуляторов	51
символ	1, 11
установка	10
Аксессуары	65

Б

Базовый блок	
возврат настроек в состояние при	
поставке	53
настройка	52
подключение	8
подключение к офисной АТС	54
потребляемая мощность	60
системный PIN-код	52
установка	8
Блокировка клавиатуры	19
включение/выключение блокировки	
клавиатуры	19
Будильник	46
Быстрый вызов	21
автоответчик	42
автоответчик телефонной сети	44

В

Ввод	
ввод времени срабатывания	
будильника	46
времени	49
даты	49
SMS	34
Ввод времени	13

Ввод даты	13
Ввод и редактирование текста	61
Включение	
автоответчик	39
автоответчик (дистанционное	
управление)	43
блокировки клавиатуры	19
внутреннее подключение	48
переносной телефон	19
предупредительные сигналы	51
прием вызовов	49
Внутренние соединения	47
подключение	48
сигнализация второго вызова	48
Внутренний	
разговор по телефону	47
Возврат в режим готовности	19
Вопросы и ответы	56
Вызов от неизвестного абонента	25
Вызовы	
внешние	23
внутренние	47
прием	23
Вызывной сигнал	
изменение	50
настройка мелодии	50, 52
регулировка громкости	50, 52
Выключение	
автоответчик	39
блокировки клавиатуры	19
внутреннее подключение	48
переносной телефон	19
предупредительные сигналы	51
прием вызовов	49
Г	
Громкая связь	25
Громкость	
вызывной сигнал	50, 52
громкость громкой связи	
переносного телефона	49
громкость телефона	49
Громкость телефона	50

Д

Дальность связи	8
Дисплей	
в режиме готовности.	19
выбор языка дисплейных сообщений	49
заставка	49
настройка	49
Дисплейные клавиши	1, 17
Дистанционное управление.	43
Допуск к эксплуатации	57

З

Завершение - см. отключение	
Завершение соединения	23
Задание времени записи (автоответчик)	42
Запись	
выбор из телефонного справочника	26
сохранение (автоответчик телефонной сети)	44
сохранение, изменение (предварительный набор)	31
Заставка.	49
Защита телефона от использования посторонними	52

И

Изменение	
громкость громкой связи	49
громкость телефона	49
продолжительность пауз	54
системный PIN-код	52
способ набора номера	54
Импульсный набор	54
Имя	
индикация имени вызывающего абонента (CNIP)	24
Индикация	
имя (CNIP)	24
номера вызывающего абонента (CLI/CLIP)	24
продолжительность соединения.	32
сообщение автоответчика телефонной сети	44
Индикация уровня заряда аккумуляторов	1
Исправление неправильного ввода	18

К

Клавиша "отбой"	1
Клавиша „звезда“	1
Клавиша „решетка“	1, 19
Клавиша „R“	1
пауза после нажатия клавиши.	55
Клавиша 1 (быстрый вызов)	1
Клавиша включения/выключения	1
Клавиша внутренней связи.	1
Клавиша громкой связи	1
Клавиша соединения	1
Клавиша сообщений	
вызов списка	35
вызов списков	29
Клавиша удаления	17
Клавиши	
быстрый вызов	1
дисплейные клавиши.	1, 17
клавиша "отбой"	1
клавиша „звезда“	1, 51
клавиша „отбой“	23
клавиша „решетка“	1, 19
клавиша „R“	1
клавиша 1 (быстрый вызов).	42
клавиша включения/выключения	1
клавиша внутренней связи	1
клавиша громкой связи	1
клавиша соединения	1, 23
клавиша сообщений	1
клавиша удаления	17
назначение номера из телефонного справочника	27
сокращенный набор.	27
управляющая клавиша	1, 17
Комплект поставки	7
Конференц-связь	48

М

Медицинское оборудование	6
Меню	
использование	18
обзор	21
сигнал окончания меню	51
Микрофон	1

Н

Набор номера	
сокращенный набор.	27
телефонный справочник	26
Набор символов	36, 61

Алфавитный указатель

Назначение контактов	61
Настройка времени „флэш“	54
Настройка мелодии	52
вызывной сигнал	50
Неизвестный	25
Неправильный ввод (исправление)	18
Номер	
ввод номера автоответчика	
телефонной сети	44
ввод с помощью телефонного	
справочника	28
индикация номера вызывающего	
абонента (CLIP)	24
использование номера из	
телефонного справочника	28
копирование в телефонный	
справочник	28
настройка SMS-центра	36
сохранение в телефонном	
справочнике	26
сохранение номера отправителя в	
телефонном справочнике	36

О

Отключение	
функции автоматического выбора	
оператора	32
Отключение микрофона переносного	
телефона	25
Офисная АТС	
временное переключение на	
тональный набор	55
изменение способа набора	
номера	54
настройка времени „флэш“	54
настройка продолжительности	
пауз	54
подключение базового блока	54
SMS	37
Охрана окружающей среды	58

П

Пауза	54, 55
Пауза при наборе номера	
ввод	1
Пейджинг	47
Передача	
абонентского номера	24
записи телефонного справочника в	
другой переносной телефон	27

Переносной телефон	
включение/выключение	19
возврат настроек в состояние	
при поставке	51
громкость громкой связи	49
громкость телефона	49
использование нескольких	
переносных телефонов	46, 47
контакт с жидкостью	59
настройка	49
отключение микрофона	25
отмена регистрации	46, 53
пейджинг	47
переключение вызова	48
подготовка к работе	10
поиск	47
предупредительные сигналы	51
регистрация	46
режим готовности	19
язык дисплейных сообщений	49
Повтор сигнала будильника	46
Повторный набор	28
Повторный набор вручную	28
Подготовка к работе	
переносной телефон	10
Подключение базового блока к	
офисной АТС	54
Подключение к соединению	48
Поиск в телефонном справочнике	26
Поиск переносного телефона	47
Помощь	56
Порядок сортировки записей	
телефонного справочника	26
Потребление электроэнергии - см.	
Потребляемая мощность	
Потребляемая мощность (базовый	
блок)	60
Предварительный выбор	31
Предупредительные сигналы	51
Прием вызовов	42, 49
Продолжительность	
соединения	23, 32
Пропущенные вызовы	29, 30
Прослушивание	
во время записи	41
приветствие (автоответчик)	40
сообщения (автоответчик)	40
Просмотр сообщения автоответчика	
телефонной сети	44

Р

Разговор по телефону	
внешние соединения	23
внутренний	47
прием вызова	23
Разговор через трубку	25
Регистрация переносного телефона	46
Режим готовности (дисплей)	19
Режим Есо	45
Режим Есо+	45
Ретранслятор	52

С

Сервисная служба	56
Сетевой автоответчик - см. Автоответчик телефонной сети	
Сетевой блок питания	6
Сигнал ошибки	51
Сигнал подтверждения	51
Сигнал подтверждения нажатия клавиш	51
Сигнал предупреждения о разряде аккумулятора	51
Сигнализация второго вызова во время внутренних соединений	48
Символ	
аккумуляторы	11
блокировка клавиатуры	19
дисплей	17
новые сообщения	29
Системные настройки	52
Слуховые аппараты	6
Соединение	
внешние	23
внутреннее	47
завершение	23
переключение	48
подключение абонента	48
прием вызова после срабатывания автоответчика	41
Сокращение расходов на телефонную связь	31
Сокращенный набор	27
Сообщения	
клавиша	1
копирование номера в телефонный справочник	41

прослушивание	40
удаление	41

Списки

автоответчик	29, 30
автоответчик телефонной сети	29
пропущенные вызовы	29, 30
список автоответчика	30
список входящих (SMS)	35
список позвонивших	29
список черновиков (SMS)	34
список SMS	29
Список автоответчика	29, 30
Список позвонивших	29
Список SMS	29
Способ набора номера	54

Т

Текстовые сообщения - см. SMS	
Телефонный справочник	26
вызов	17
использование номера	28
копирование в телефонный справочник номера из текста	28
передача записи/списка в другой переносной телефон	27
порядок сортировки записей	26
сохранение записи	26
сохранение номера отправителя (SMS)	36
сохранение первого номера	26
управление записями	27
Телефонный штекер, назначение контактов	61
Технические характеристики	59
Тональный набор	54, 55

Алфавитный указатель**У**

Удаление	
приветствия (автоответчик)	40
символов	18
Управляющая клавиша	1, 17
Усилитель сигнала - см. Ретранслятор	
Условия гарантийного обслуживания	57
Условия гарантийного обслуживания	57
Установка базового блока	8
Устранение неисправностей	56
Устранение неисправностей (SMS).	37
Утилизация	58
Уход за телефоном	59

Ф

Функции CLI, CLIP	24
Функция автоматического выбора оператора	
отключение	32
Функция CNIP	24

Ц

Цифровые часы	49
-------------------------	----

Е

ECO DECT	45
--------------------	----

S

SMS	33
ввод	61
ответ и переадресация	36
переадресация	36
помощник регистрации	33
самостоятельное устранение неисправностей	38
сохранение номера	36
список входящих	35
список черновиков	34
удаление	34
устранение неисправностей	37
функции SMS при подключении телефона к офисной АТС.	37
центр отправки	33
чтение	34
SMS-центр	
изменение номера	36
настройка	36