

lenovo

IdeaPad S205

Руководство пользователя V1.0



Перед использованием компьютера ознакомьтесь с указаниями по технике безопасности и важными советами в прилагаемых руководствах.

ideapad

Примечания

- Перед использованием изделия обязательно прочитайте *Руководство по технике безопасности и общей информации Lenovo*.
- Некоторые инструкции в настоящем руководстве подразумевают, что используется система Windows® 7. При использовании другой операционной системы Windows некоторые операции могут немного отличаться. При использовании других операционных систем некоторые операции, возможно, к вам не относятся.
- Функции, описанные в настоящем руководстве, одинаковы для большинства моделей. Некоторые функции могут быть недоступны на данном компьютере и (или) данный компьютер может обладать функциями, не описанными в настоящем руководстве пользователя.
- Вид изделия может отличаться от иллюстраций, приведенных в данном документе. См. описание для определенного продукта.

Содержание

Глава 1. Общий обзор компьютера	1
Вид сверху	1
Вид слева	3
Вид справа	4
Вид снизу	6
Глава 2. Изучение основ	8
Первое использование	8
Использование адаптера питания и батареи	10
Использование сенсорной панели	12
Использование клавиатуры	13
Подключение внешних устройств	15
Специальные клавиши и кнопки	17
Индикаторы состояния системы	18
Защита компьютера	19
Глава 3. Подключение к Интернету	21
Проводное подключение	21
Беспроводное подключение	23
Глава 4. Система OneKey Rescue	28
Система OneKey Rescue	28
Приложение А. Инструкции CRU	30
Замена батареи	30
Замена жесткого диска	31
Замена памяти	36
Товарные знаки	41
Алфавитный указатель	42

Глава 1. Общий обзор компьютера

■ Вид сверху

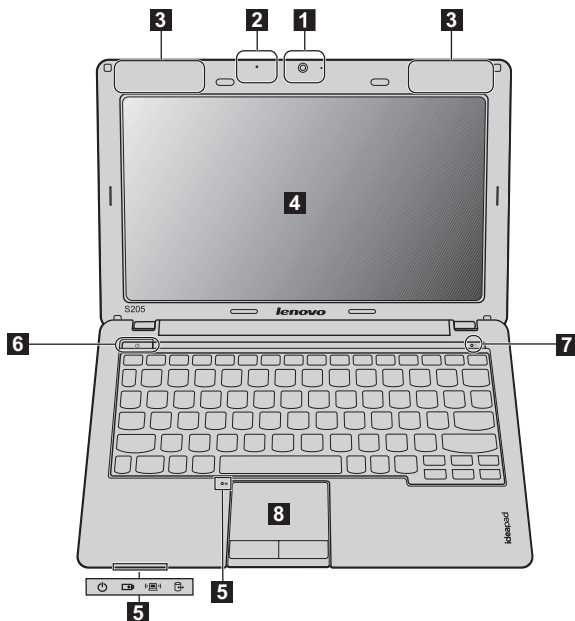

Примечание. Вид изделия может отличаться от иллюстраций, приведенных в данном документе. См. описание для определенного продукта.

⦿ Внимание!

- НЕ раскрывайте панель дисплея больше чем на 130 градусов. При закрытии панели дисплея будьте внимательны, чтобы НЕ оставить ручки или другие предметы между панелью дисплея и клавиатурой. В противном случае это может привести к повреждению панели дисплея.

Глава 1. Общий обзор компьютера

- 1 Встроенная камера** Используйте камеру для видеосвязи.
- 2 Встроенный микрофон** Встроенный микрофон с функцией шумоподавления можно использовать для проведения видеоконференций, записи голосовых сообщений или выполнения несложных аудиозаписей.
- 3 Антенны модуля беспроводной связи (только в некоторых моделях)** Встроенные антенны обеспечивают оптимальный прием радиосигнала беспроводной связи.
- 4 Дисплей компьютера** ЖК-дисплей с подсветкой LED обеспечивает яркое изображение.
- 5 Индикаторы состояния системы** Для получения дополнительной информации см. раздел “Индикаторы состояния системы” на стр. 18.
- 6 Кнопка питания** Нажмите эту кнопку, чтобы включить компьютер.
- 7 Кнопка запуска системы OneKey Rescue** Нажмите эту кнопку, чтобы открыть систему OneKey Rescue (если система OneKey Rescue установлена) при выключенном компьютере.

Примечание. Для получения дополнительной информации см. раздел “Система OneKey Rescue” на стр. 28.

- 8 Сенсорная панель** Функции сенсорной панели, как у обычной мыши.

Примечание. Для получения дополнительной информации см. раздел “Использование сенсорной панели” на стр. 12.

■ Вид слева

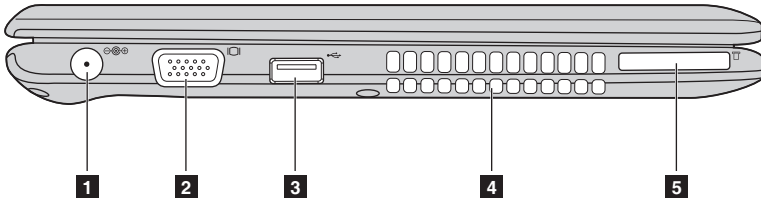

- 1 Гнездо для адаптера питания** Используется для подключения адаптера питания.

Примечание. Для получения дополнительной информации см. раздел “Использование адаптера питания и батареи” на стр. 10.

- 2 Порт VGA** Используется для подключения внешних устройств отображения.

- 3 Порт USB** Используется для подключения устройств USB.

Примечание. Для получения дополнительной информации см. раздел “Подключение устройства USB (Universal Serial Bus)” на стр. 16.

- 4 Вентиляционные отверстия** Используются для вывода тепла, образующегося внутри компьютера.

Примечание. Убедитесь, что вентиляционные отверстия компьютера не заблокированы, в противном случае может произойти перегрев.

- 5 Разъем карты памяти** Установите карту памяти (не прилагается) в этот разъем.

Примечание. Для получения дополнительной информации см. раздел “Использование карт памяти (не прилагаются)” на стр. 15.

■ Вид справа

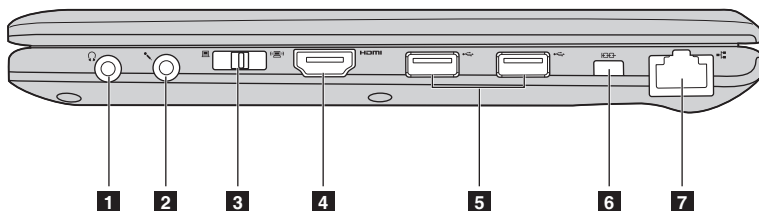

1 Гнездо для наушников Используется для подключения внешних наушников.

© **Внимание!**

- Прослушивание музыки на высокой громкости в течение длительного периода может привести к нарушению слуха.

2 Гнездо для микрофона Используется для подключения внешних микрофонов.

3 Встроенный переключатель беспроводного соединения устройства (только в некоторых моделях) Используйте этот выключатель для включения/выключения функции беспроводного соединения всех беспроводных устройств на Вашем компьютере.

4 Порт HDMI Используется для подключения к устройствам с входом HDMI, например телевизору или дисплею.

5 Порт USB Используется для подключения устройств USB.

Примечание. Для получения дополнительной информации см. раздел “Подключение устройства USB (Universal Serial Bus)” на стр. 16.

- 6** **Гнездо для замка Kensington** К этому гнезду подсоединяется защитный замок (не прилагается).

Примечание. Для получения дополнительной информации см. раздел “Установка защитного замка (не прилагается)” на стр. 19.

- 7** **Порт RJ-45** Этот порт используется для подключения компьютера к сети Ethernet.

Примечание. Для получения дополнительной информации см. раздел “Проводное подключение” на стр. 21.

Глава 1. Общий обзор компьютера

■ Вид снизу

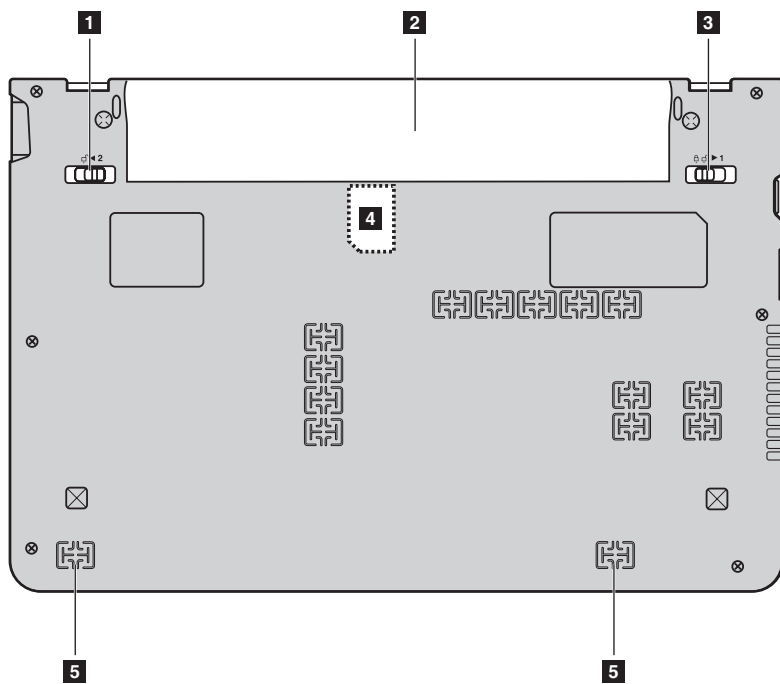

Глава 1. Общий обзор компьютера

- 1 Подпружиненная защелка батареи** Подпружиненная защелка батареи предназначена для закрепления батарейного блока.
- 2 Батарейный блок** Для получения дополнительной информации см. раздел “Использование адаптера питания и батарей” на стр. 10.
- 3 Неавтоматическая защелка батареи** Неавтоматическая защелка батареи предназначена для закрепления батарейного блока.
- 4 Разъем для SIM-карты (только в некоторых моделях)** Для использования мобильного широкополосного доступа вставьте SIM-карту (не прилагается).

Примечания.

- Чтобы получить возможность вставить SIM-карту в этот разъем, сначала необходимо отсоединить адаптер питания и извлечь батарейный блок.
- Для получения дополнительной информации см. раздел “Использование мобильного широкополосного доступа (только в некоторых моделях)” на стр. 25.

- 5 Динамики** Стереодинамики позволяют создать мощный насыщенный звук.

Глава 2. Изучение основ

■ ■ Первое использование

■ Ознакомление с руководствами

Перед началом работы с компьютером прочитайте прилагаемые руководства.

■ Подключение питания

На момент приобретения компьютера прилагаемый батарейный блок заряжен не полностью.

Для зарядки батареи и начала использования компьютера установите батарейный блок и подключите компьютер к электрической розетке. При работе компьютера от питания переменного тока батарея будет автоматически заряжаться.

Установка батарейного блока

Для установки батарейного блока см. прилагаемую *Памятку по настройке*.

Подключение компьютера к электрической розетке

- 1 Подключите шнур питания к адаптеру питания.
- 2 Надежно подключите адаптер питания к гнезду для адаптера питания на компьютере.
- 3 Вставьте кабель питания в розетку.

■ Включение компьютера

Нажмите кнопку питания, чтобы включить компьютер.

■ Настройка операционной системы

При первом использовании операционной системы необходимо выполнить ее настройку. Процесс настройки может включать следующие этапы.

- Принятие лицензионного соглашения с конечным пользователем
- Настройка подключения к Интернету
- Регистрация операционной системы
- Создание учетной записи пользователя

■ Переключение компьютера в спящий режим или его выключение

После завершения работы компьютер можно переключить в спящий режим или выключить.

Переключение компьютера в спящий режим

Если компьютер не будет использоваться в течение некоторого времени, переключите его в спящий режим.

Если компьютер находится в спящем режиме, его можно быстро перевести в рабочий режим, минуя процесс запуска.

Для переключения компьютера в спящий режим выполните одно из следующих действий.

- Щелкните кнопку  и выберите параметр **Сон** в меню “Пуск”.
- Нажмите сочетание клавиш **Fn + F1**.

Примечание. Перед перемещением компьютера дождитесь, пока не начнет мигать индикатор питания (это означает, что компьютер переключился в спящий режим). Перенесение компьютера во время вращения жесткого диска может привести к повреждению жесткого диска и потере данных.

Для вывода компьютера из спящего режима выполните одно из следующих действий.

- Нажмите кнопку включения.
- Нажмите любую клавишу на клавиатуре.

■ Выключение компьютера

Если вы не собираетесь работать на компьютере в течение одного-двух дней, выключите компьютер.

Для выключения компьютера нажмите  и выберите параметр **Завершение работы** в меню “Пуск”.

Глава 2. Изучение основ

■ ■ Использование адаптера питания и батареи

■ Проверка состояния батареи

Проверив значок батареи, расположенный в области уведомлений, можно узнать оставшийся процент заряда батареи.

Примечание. Поскольку каждый компьютер используется по-разному, трудно предсказать, насколько хватит заряда батареи. Есть два основных фактора:

- Заряд батареи во время начала работы.
- Режим использования компьютера: насколько интенсивно используется жесткий диск и какова яркость дисплея.

■ Зарядка батареи

Если выясняется, что заряд батареи низкий, необходимо зарядить батарею или заменить ее на полностью заряженную.

Батарею необходимо зарядить в следующих случаях:

- При установке новой батареи
- Если индикатор состояния батареи мигает
- Если батарея долго не использовалась

Примечания.

- При использовании компьютера рекомендуется установить батарейный блок для предотвращения попадания мелких частиц внутрь компьютера.
- Чтобы продлить срок службы батарейного блока, компьютер не начинает подзарядку батареи сразу же после начала ее использования, когда ее заряд немного меньше полного.
- Выполняйте зарядку батареи при температуре от 10 °C до 30 °C.
- Полная зарядка и разрядка батареи не требуется.

■ Извлечение батарейного блока

Если компьютер не будет использоваться в течение длительного времени или если требуется отправить его в компанию Lenovo на обслуживание и т.п., извлеките из компьютера батарейный блок. Перед извлечением батарейного блока убедитесь, что компьютер выключен.

■ Обращение с батареей

При замене батарейного блока на батарею неправильного типа существует опасность взрыва. Батарея содержит небольшое количество опасных веществ. Во избежание травм и для охраны окружающей среды обратите внимание на следующие указания.

- Заменяйте батарею только на батарею, рекомендованную Lenovo.
- Храните аккумулятор вдали от огня.
- Не подвергайте батарею воздействию влаги (в том числе дождя).
- Не пытайтесь разбирать батарею.
- Не замыкайте контакты батареи.
- Храните батарею вдали от детей.
- Не выбрасывайте батарейный блок вместе с бытовыми отходами. При утилизации батареи соблюдайте местные требования или нормативы, а также правила техники безопасности, принятые в компании.

■ ■ Использование сенсорной панели

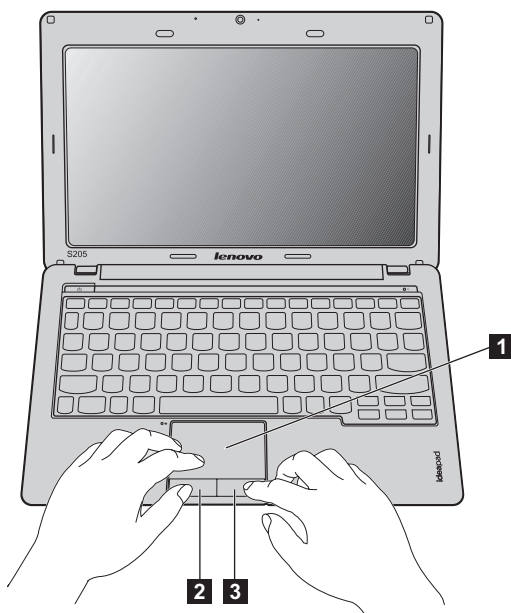

1 Сенсорная панель

Чтобы переместить курсор на экране, проведите пальцем по панели в направлении, в котором нужно переместить курсор.

2 Кнопка левого щелчка

Функции этой кнопки соответствуют щелчку левой кнопкой обычной мыши.

3 Кнопка правого щелчка

Функции этой кнопки соответствуют щелчку правой кнопкой обычной мыши.

Примечание. Включить/отключить сенсорную панель можно, нажав сочетание клавиш **Fn+F6**.

■ ■ Использование клавиатуры

В вашем компьютере есть функциональные клавиши, установленные в стандартной клавиатуре.

■ Сочетания функциональных клавиш

При помощи функциональных клавиш можно немедленно переключать рабочие функции. Чтобы использовать эту функцию, нажмите и удерживайте клавишу **Fn** **1**; затем нажмите одну из функциональных клавиш **2**.

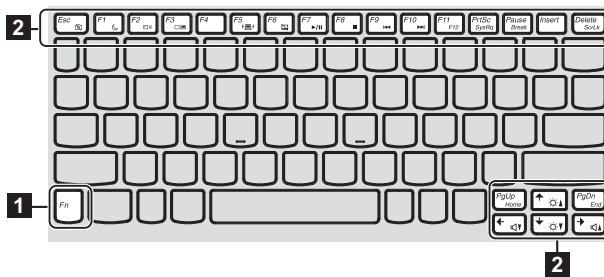

Глава 2. Изучение основ

Ниже описано действие всех функциональных клавиш.

Fn + Esc:	Включение или выключение встроенной камеры.
Fn + F1:	Переход в спящий режим.
Fn + F2:	Включение или отключение ЖК-экрана.
Fn + F3:	Открытие интерфейса переключения устройства дисплея для выбора этого ноутбука или внешнего дисплея.
Fn + F5:	Открытие интерфейса для настроек встроенных беспроводных устройств (включение или выключение).
Fn + F6:	Включение или выключение сенсорной панели.
Fn + F7:	Запуск или приостановка воспроизведения проигрывателя Windows Media.
Fn + F8:	Остановка воспроизведения проигрывателя Windows Media.
Fn + F9:	Переход к предыдущей дорожке.
Fn + F10:	Переход к следующей дорожке.
Fn + F11:	Активация функции F12 . * Можно нажать Fn+F11 во время запуска компьютера, чтобы открыть меню выбора устройства загрузки.
Fn + PrtSc:	Активация системного запроса.
Fn + Pause:	Активация функции прерывания.
Fn + Delete:	Включение или отключение функции scroll lock.
Fn + ↑ / ↓:	Увеличение или уменьшение яркости дисплея.
Fn + → / ←:	Увеличение или уменьшение громкости звука.

■ Подключение внешних устройств

В компьютере имеется множество встроенных функций и возможностей подключения.

■ Использование карт памяти (не прилагаются)

Компьютер поддерживает следующие типы карт памяти:

- Карта Secure Digital (SD)
- Secure Digital PRO (SD PRO)
- MultiMediaCard (MMC)
- Memory Stick (MS)
- Memory Stick PRO (MS PRO)
- Карта xD-Picture (xD)

Примечания.

- Одновременно в разъем можно установить ТОЛЬКО одну карту.
- Это устройство чтения карт не поддерживает устройства SDIO (SDIO Bluetooth и пр.).

Установка карты памяти

- 1 Нажмите на карту-заглушку до щелчка. Аккуратно извлеките карту-заглушку из разъема для карт памяти.

Примечание. Карта-заглушка используется для предотвращения попадания пыли и мелких частиц внутрь компьютера, когда разъем для карт памяти не используется. Сохраните карту-заглушку для использования в будущем.

- 2 Вставьте карту памяти в разъем до щелчка.

Извлечение карты памяти

- 1 Нажмите на карту памяти до щелчка.
- 2 Аккуратно извлеките карту памяти из разъема.

Примечание. Перед извлечением карты памяти остановите ее работу с помощью функции Windows “Безопасно удалить оборудование и Извлечение носителя” для предотвращения повреждения данных.

Глава 2. Изучение основ

■ Подключение устройства USB (Universal Serial Bus)

Ваш компьютер поставляется с тремя USB-разъемами, совместимыми с USB-устройствами.



Примечание. При подключении USB-устройства с высоким энергопотреблением (такого как USB-дисковод для оптических дисков) используйте адаптер питания внешнего устройства. В противном случае устройство, возможно, не будет определено, и может произойти отключение системы.

■ Подключение устройства *Bluetooth* (только в некоторых моделях)

Если компьютер оснащен встроенной переходной картой *Bluetooth*, он может подключаться и передавать данные по беспроводной связи на другие устройства, поддерживающие *Bluetooth*, например портативные компьютеры, карманные компьютеры и мобильные телефоны. Между этими устройствами можно обмениваться данными без использования кабелей на расстоянии до 10 метров на открытом пространстве.

Примечание. Фактическое расстояние может различаться в зависимости от наличия помех и препятствий при передаче данных. Для обеспечения оптимальной скорости передачи данных расположите устройство как можно ближе к компьютеру.

Включение связи *Bluetooth* на компьютере

- 1 Переведите переключатель для беспроводной связи из положения  в положение «».
- 2 Нажмите сочетание клавиш **Fn + F5** для выполнения настройки.

Примечания.

- Если функция *Bluetooth* не используется, выключите ее, чтобы не расходовать заряд батареи.
- Для обеспечения передачи данных между устройством с функцией *Bluetooth* и компьютером потребуются выполнить их сопряжение. Для получения подробной информации о сопряжении устройства с функцией *Bluetooth* с компьютером см. документацию, прилагаемую к этому устройству.

■ ■ Специальные клавиши и кнопки

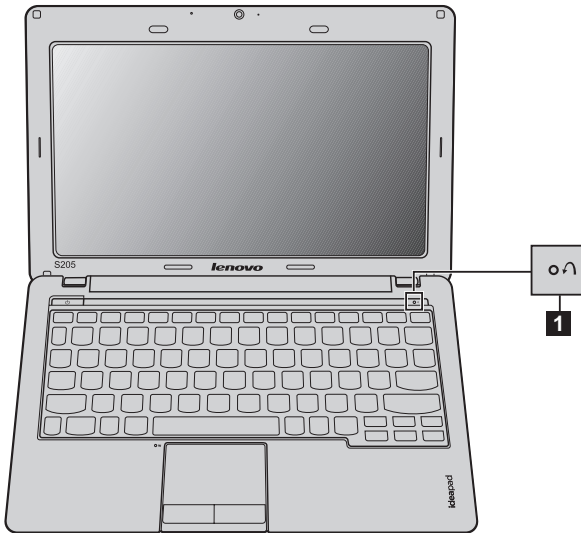

■ Кнопка системы OneKey Rescue **1**

- При выключенном питании компьютера нажмите эту кнопку для входа в систему OneKey Rescue, если установлена система OneKey Rescue компании Lenovo.
- В операционной системе Windows нажмите эту кнопку, чтобы запустить функцию OneKey Recovery компании Lenovo.

Примечание. Для получения дополнительной информации см. раздел “Система OneKey Rescue” на стр. 28.

■ ■ Индикаторы состояния системы

Эти индикаторы используются для обозначения состояния компьютера.

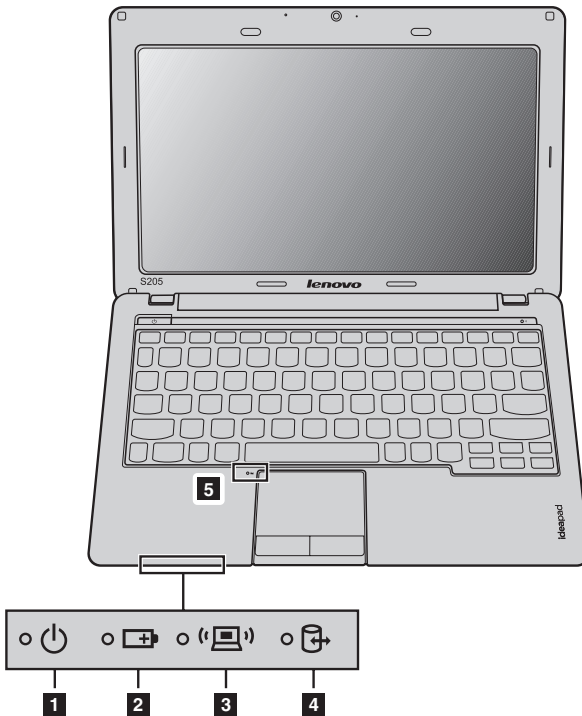

- 1** Индикатор состояния питания
- 2** Индикатор состояния батареи
- 3** Индикатор беспроводной связи
- 4** Индикатор жесткого диска
- 5** Индикатор сенсорной панели

■ ■ Защита компьютера

В этом разделе рассказано, как защитить компьютер от кражи или несанкционированного использования.

■ Установка защитного замка (не прилагается)

На компьютер можно установить защитный замок, чтобы компьютер нельзя было унести без разрешения владельца. Дополнительную информацию об установке защитного замка см. в инструкциях, прилагаемых к приобретенному защитному замку.

Расположение гнезда для замка Kensington показано на рисунке “Вид справа” на стр. 4.

Примечания.

- Перед покупкой троса или замка убедитесь, что они подходят к петле, установленной на компьютере.
- Пользователь отвечает за оценку, выбор и применение запорных устройств и средств защиты. Компания Lenovo не дает рекомендаций, оценок или гарантий относительно функциональности, качества или эффективности запорных устройств и средств защиты.

■ Использование программы VeriFace™

VeriFace – это программа распознавания лица, которая делает цифровой снимок, определяет основные черты лица пользователя, а затем создает цифровую карту, используемую в дальнейшем как пароль для входа в систему. Если производится первое включение VeriFace, щелкните значок VeriFace на рабочем столе, чтобы сделать снимок лица.

Примечания.

- Регистрация и проверка лиц выполняются более эффективно в помещении с хорошим освещением.
- Можно определить, использовать ли данную функцию при входе в систему.

Для получения дополнительной информации о приложении VeriFace см. справку программного обеспечения.

Глава 2. Изучение основ

■ Использование паролей

При помощи паролей можно предотвратить использование компьютера другими лицами. После установки и активации пароля при каждом включении компьютера на экране будет появляться запрос на ввод пароля. При появлении запроса введите пароль. Компьютер можно использовать только после ввода правильного пароля.

Примечание. Этот пароль может быть длиной от одной до семи букв или цифр в любой комбинации.

Для получения сведений о настройке пароля см. раздел справки, расположенный в правой части экрана утилиты Программа настройки BIOS.

Примечание. Для входа в утилиту Программа настройки BIOS нажмите F2, когда при запуске компьютера на экране отобразится логотип Lenovo.

Глава 3. Подключение к Интернету

Интернет – это глобальная сеть, с помощью которой на компьютерах по всему миру можно пользоваться услугами электронной почты, поиска информации, электронной торговли, просмотра электронных страниц и развлекательных функций.

Можно подключить свой компьютер к сети Интернет следующим образом:

Проводное подключение: для подключения используются провода.

Технология беспроводной сети: подключение без использования проводов.

■ ■ Проводное подключение

Проводное подключение – это надежный способ подключения компьютера к сети Интернет.

Кабель	Услуга кабельного соединения с сетью Интернет подразумевает использование модема, соединенного с бытовой линией кабельного телевидения.
DSL	DSL – это группа родственных технологий, обеспечивающих высокоскоростной доступ к сети Интернет для домашнего использования и малых предприятий с помощью обычных телефонных линий.

Глава 3. Подключение к Интернету

■ Подключение оборудования:

Кабель

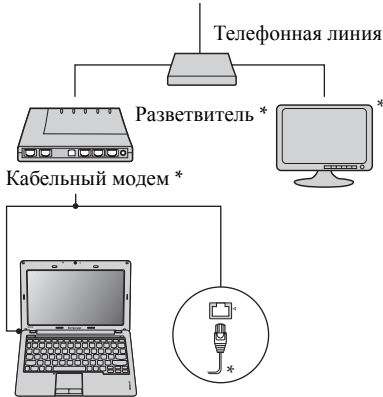

* не прилагается.

DSL

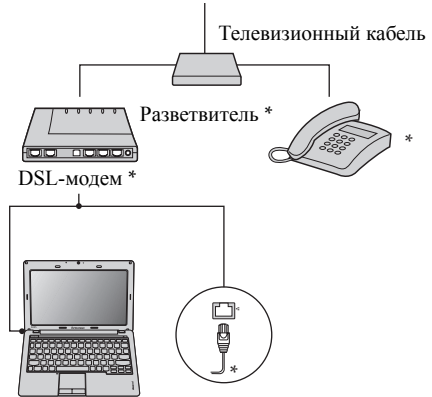

Примечание. Схемы приведены только в качестве примера. Фактический способ подключения может отличаться от указанного.

■ Настройка программного обеспечения

Для получения дополнительной информации о настройке компьютера обратитесь к своему поставщику Интернет-услуг (ISP).

■ ■ Беспроводное подключение

Беспроводные подключения обеспечивают мобильный доступ к сети Интернет, что позволит оставаться подключенным к сети в любом месте зоны покрытия беспроводного сигнала.

В зависимости от шкалы сигнала беспроводное подключение с Интернетом можно установить с помощью следующих стандартов.

Wi-Fi	Сеть Wi-Fi может обеспечить сигналом небольшую область, например дом, офис или небольшую группу зданий. В этом случае для соединения потребуется настроить точку доступа.
WiMAX	WiMAX соединяет несколько систем беспроводных локальных сетей и обеспечивает покрытие города с пригородами и высокоскоростной широкополосный доступ без кабельных подключений.
Мобильный широкополосный доступ	Мобильная широкополосная сеть обеспечивает доступ к сети Интернет с компьютеров, мобильных телефонов и других устройств на больших географических площадях. Для передачи данных используются сети мобильной связи, причем доступ обычно обеспечивается оператором сотовой связи. Для подключения требуется SIM-карта мобильной широкополосной связи.



Примечание. Возможно, данный компьютер не будет поддерживать все способы подключения беспроводной связи.

Глава 3. Подключение к Интернету

■ Использование Wi-Fi/WiMAX (только в определенных моделях)

Включение беспроводного подключения

Чтобы включить беспроводную связь, выполните следующие действия.

- 1 Переверните переключатель для беспроводной связи из положения  в положение .
- 2 Нажмите сочетание клавиш **Fn + F5** для выполнения настройки.

Соединение оборудования



* не прилагается

Настройка программного обеспечения

Для получения дополнительной информации о настройке компьютера обратитесь к своему поставщику Интернет-услуг (ISP), к справке Windows или в Центр поддержки.

■ Использование мобильного широкополосного доступа (только в некоторых моделях)

Прежде чем использовать функцию мобильного широкополосного доступа, необходимо выбрать оператора сотовой связи и убедиться в том, что вы находитесь в зоне покрытия сети этого оператора. Кроме того, необходимо следующее.

- Активация услуги мобильного широкополосного доступа через местного оператора сотовой связи. После активации вы получите SIM-карту (Subscriber Identity Module). Для получения инструкций по установке SIM-карты см. раздел Для получения дополнительной информации см. раздел “Установка SIM-карты” на стр. 26.

Примечания.

- Поставщики услуг сотовой связи используют различные стандарты мобильного широкополосного доступа. Модуль мобильного широкополосного доступа Lenovo может поддерживать один или несколько следующих стандартов.
 - GSM (Global System for Mobile Communications)
 - TD-SCDMA (Time Division-Synchronous Code Division Multiple Access)
 - CDMA (Synchronous Code Division Multiple Access)
 - EV-DO (Evolution Data Optimized)
 - HSPA (High Speed Packet Access)
 - LTE (Long term Evolution)
 - Мобильный широкополосный доступ является службой, на которую следует оформить подписку. По вопросам доступности, стоимости этой услуги, а также для получения другой информации обращайтесь к местному оператору сотовой связи.
 - SIM-карта представляет собой смарт-карту, которая используется операторами сотовой связи для определения своих абонентов по сотовой сети. Получите SIM-карту от своего оператора сотовой связи после активации услуги мобильного широкополосного доступа.
-
- Средство управления соединениями для подключения к мобильной широкополосной сети (или отключения от нее).

Примечание. Как правило, это средство предоставляется операторами услуг мобильной связи.

Глава 3. Подключение к Интернету

Установка SIM-карты

Для установки SIM-карты выполните следующие действия.

- ❶ Выключите компьютер, затем отсоедините адаптер питания и все кабели от компьютера.
- ❷ Закройте дисплей компьютера и переверните его.
- ❸ Извлеките батарею.
- ❹ Вставьте SIM-карту в разъем до щелчка, как показано на рисунке.

Примечание. Установка SIM-карты в неправильном направлении может стать причиной повреждения разъема SIM-карты.

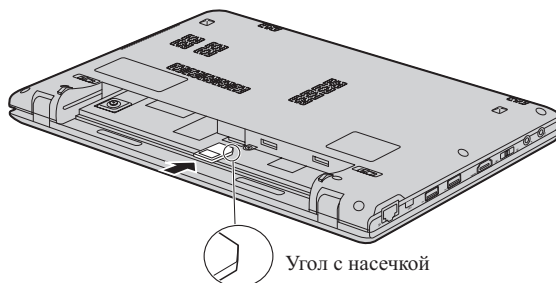

- ❺ Установите батарею на место. Переверните компьютер и повторно подключите кабели.

Извлечение SIM-карты

Для извлечения SIM-карты выполните следующие действия.

- ❶ Выключите компьютер, затем отсоедините адаптер питания и все кабели от компьютера.
- ❷ Закройте дисплей компьютера и переверните его.
- ❸ Извлеките батарею.
- ❹ Нажмите на SIM-карту до щелчка, затем извлеките SIM-карту.

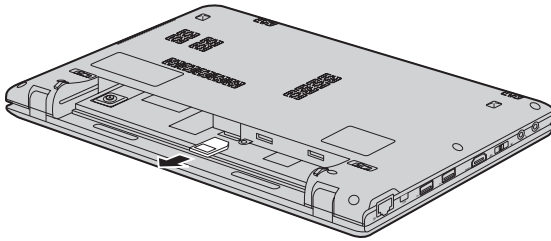

- ❺ Установите батарею на место. Переверните компьютер и повторно подключите кабели.

Примечание. Ни в коем случае не пытайтесь вставить или извлечь SIM-карту, если компьютер включен. Это может привести к необратимому повреждению SIM-карты и устройства для считывания с SIM-карты.

Глава 4. Система OneKey Rescue

■ Система OneKey Rescue

■ Введение

Система OneKey Rescue компании Lenovo - это удобное в использовании приложение для резервного копирования данных системного раздела (диска C) и их простого восстановления при необходимости. Систему OneKey Recovery компании Lenovo можно использовать в системе Windows, а систему OneKey Rescue можно использовать без запуска операционной системы Windows.

◎ **Внимание!**

Чтобы использовать функции системы OneKey Rescue, на жестком диске заранее выделен скрытый раздел, который по умолчанию используется для сохранения файла образа системы и программных файлов системы OneKey Rescue. Этот раздел является скрытым в целях обеспечения безопасности, однако из-за его наличия доступное пространство на диске меньше, чем заявлено. Фактическое количество доступного пространства на жестком диске зависит от размера файла зеркального отображения системы (на который влияет размер операционной системы и количества предустановленного программного обеспечения).

■ Использование системы Lenovo OneKey Recovery (в операционной системе Windows)

В операционной системе Windows дважды щелкните значок системы OneKey Recovery на рабочем столе, чтобы запустить программу Lenovo OneKey Recovery.

В этой программе можно выполнить резервное копирование раздела системы на жесткий диск, другие устройства хранения или создать диски восстановления.

Примечания.

- Выполнение процесса резервного копирования и создания дисков восстановления может занять длительное время, поэтому подключите к компьютеру адаптер питания и батарейный блок.
- После того, как диски восстановления записаны, пронумеруйте их, чтобы затем использовать в правильной последовательности.
- На компьютерах, не оснащенных дисководом оптических дисков, можно создавать диски восстановления; однако для физического создания этих дисков потребуется подключить соответствующий внешний дисковод.

Для получения дополнительных инструкций см. файл справки Lenovo OneKey Recovery.

■ Использование системы Lenovo OneKey Rescue (без операционной системы Windows)

Если не удастся загрузить операционную систему, выполните следующие шаги для доступа к системе OneKey Rescue.

- Выключите компьютер.
- Нажмите клавишу **⌵**, чтобы запустить систему OneKey Rescue.

С помощью этой программы можно восстановить заводские настройки системного раздела или вернуть их в состояние, данные о котором сохранены при последнем резервном копировании.

Примечание. Процесс восстановления является необратимым. Поэтому перед использованием функции восстановления необходимо создать резервную копию особо важных данных.

Приложение А. Инструкции CRU

■ ■ Замена батареи

Примечание. Используйте только батарею производства компании Lenovo. Использование другой батареи может стать причиной возгорания или взрыва.

Чтобы заменить батарею, выполните следующие действия.

- 1 Выключите компьютер или перейдите в режим гибернации. Отсоедините от компьютера адаптер питания и все кабели.

Примечание. При использовании устройства ExpressCard компьютер может не перейти в режим гибернации. В этом случае выключите компьютер.

- 2 Закройте дисплей и переверните компьютер.
- 3 Откройте неавтоматическую защелку батареи **1**. Переместите подпружиненную защелку батареи в открытое положение **2**, извлеките батарейный блок, сдвинув его в направлении, показанном стрелкой **3**.

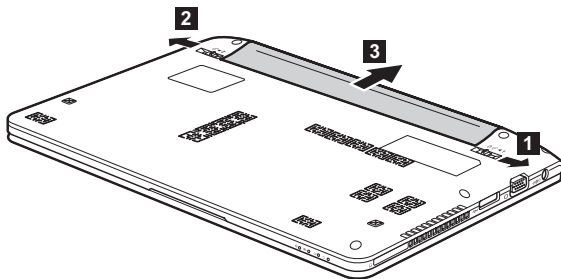

- 4 Установите полностью заряженную батарею.
- 5 Сдвиньте неавтоматическую защелку батареи в закрытое положение.
- 6 Снова переверните компьютер. Подсоедините адаптер питания и кабели к компьютеру.

■ ■ Замена жесткого диска

Можно увеличить емкость компьютера, заменив жесткий диск на другой большей емкости. Новый жесткий диск можно приобрести у продавца или торгового представителя Lenovo.

Примечания.

- Заменяйте жесткий диск только в случае проведения модернизации или ремонта. Разъемы и отсек жесткого диска не предназначены для частой смены или перестановки жесткого диска.
- На дополнительном жестком диске отсутствует предустановленное программное обеспечение.

Обращение с жестким диском

- Не роняйте жесткий диск и не подвергайте его механическим ударам. Кладите жесткий диск на материал, например мягкую ткань, которая смягчает механические удары.
- Не применяйте физическую силу к крышке жесткого диска.
- Не дотрагивайтесь до разъемов.

Жесткий диск чувствителен к воздействиям. Неправильное обращение с ним может привести к повреждению и необратимой потере данных на жестком диске. Перед извлечением жесткого диска, создайте резервную копию всей информации на жестком диске, а затем выключите компьютер. Запрещается извлекать жесткий диск, если компьютер включен, находится в спящем режиме или режиме гибернации.

Приложение А. Инструкции CRU

Чтобы заменить жесткий диск, выполните следующие действия.

- ❶ Выключите компьютер, затем отсоедините адаптер переменного тока и все кабели от компьютера.
- ❷ Закройте дисплей и переверните компьютер.
- ❸ Извлеките батарейный блок.
- ❹ Снимите клавиатуру.

а. Извлеките винты под батарейным блоком, фиксирующие клавиатуру **❶**.

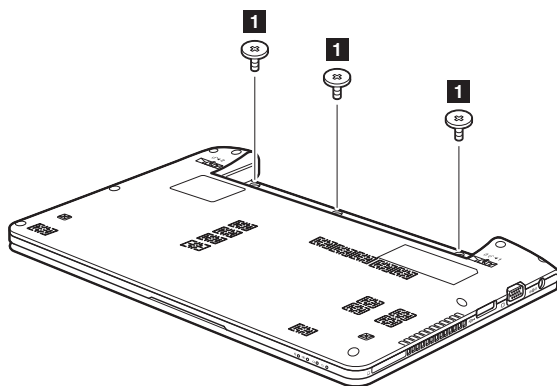

б. Снимите клавиатуру **❷**.

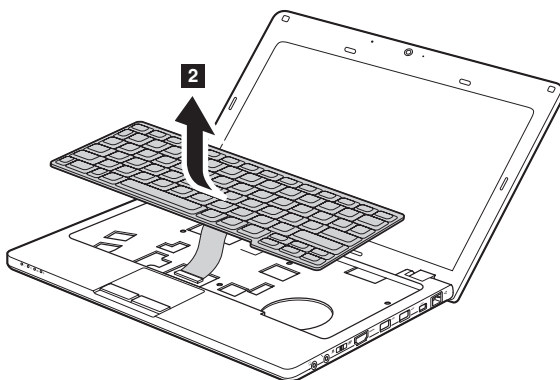

6 Снимите крышку основания.

а. Извлеките винты, фиксирующие крышку основания 3.

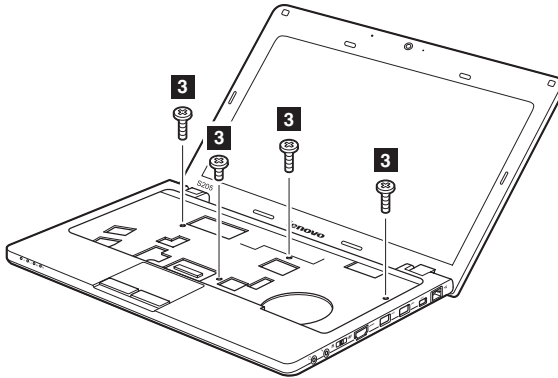

б. Снимите крышку основания 4.

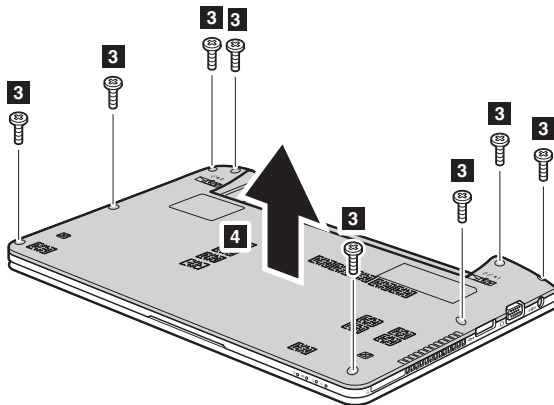

Приложение А. Инструкции CRU

- 6 Удалите крепежные винты рамы.

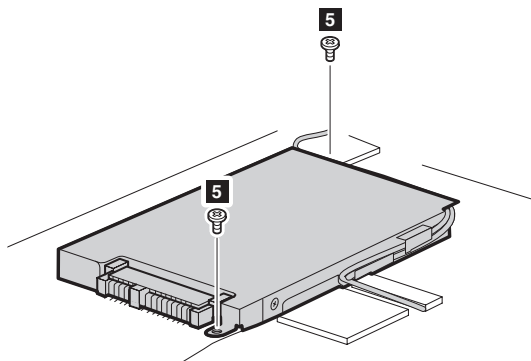

- 7 Отсоедините провода от направляющих проводов корпуса жесткого диска и потяните вкладыш в направлении, показанном стрелкой 7.

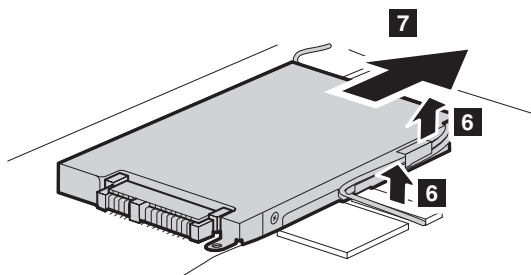

- 8 Достаньте жесткий диск, закрепленный в отсеке для дисководов.
- 9 Отверните винты и отсоедините металлический корпус от жесткого диска.
- 10 Прикрепите металлический корпус к новому жесткому диску и заверните винты.
- 11 Аккуратно поместите жесткий диск в отсек для жесткого диска, чтобы ярлычок находился сверху и разъемы были обращены друг к другу, а затем надежно установите его на место.
- 12 Установите обратно крепежные винты рамы.

Приложение А. Инструкции CRU

- 13 Установите обратно крышку основания и клавиатуру.
- 14 Установите батарейный блок на место.
- 15 Снова включите компьютер. Подсоедините адаптер питания и кабели к компьютеру.

■ ■ Замена памяти

Для увеличения объема памяти установите в разъем компьютера модуль синхронной памяти с произвольным доступом и удвоенной скоростью передачи данных третьего типа (DDR3 SDRAM), который можно приобрести дополнительно. Доступны модули памяти DDR3 SDRAM разного объема.

Примечание. Используйте только типы памяти, которые поддерживаются этим компьютером. При ненадлежащей установке или установке дополнительного модуля памяти при попытке загрузки компьютера прозвучит предупреждающий звуковой сигнал.

Чтобы установить модуль DDR3 SDRAM, выполните следующие действия.

- ❶ Дотроньтесь до металлической поверхности или заземленного металлического предмета для снижения уровня статического электричества на теле, которое может повредить модуль памяти DDR3 SDRAM. Не дотрагивайтесь до контактов модуля памяти DDR3 SDRAM.
- ❷ Выключите компьютер. Отсоедините от компьютера адаптер питания и все кабели.
- ❸ Закройте дисплей и переверните компьютер.
- ❹ Снова извлеките батарею.
- ❺ Снимите клавиатуру.

а. Извлеките винты под батарейным блоком, фиксирующие клавиатуру **1**.

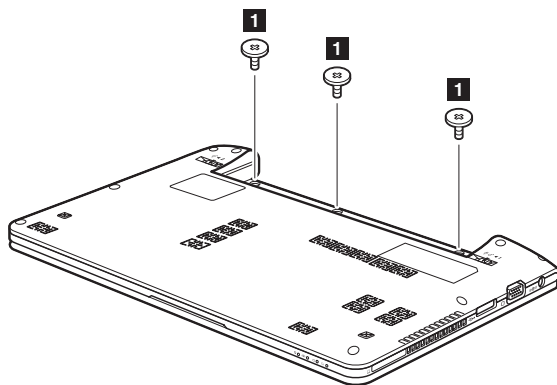

в. Снимите клавиатуру **2**.

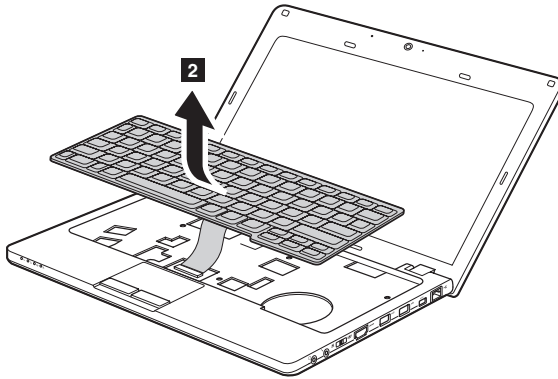

6 Снимите крышку основания.

а. Извлеките винты, фиксирующие крышку основания **3**.

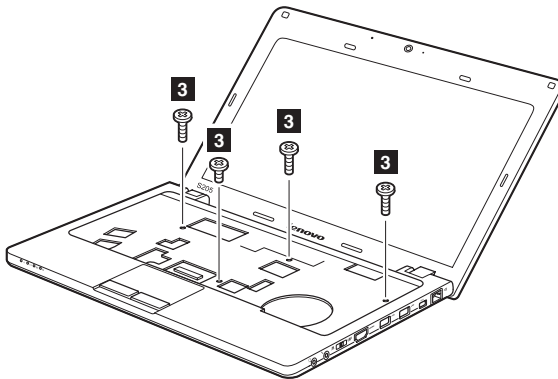

Приложение А. Инструкции CRU

в. Снимите крышку основания **4**.

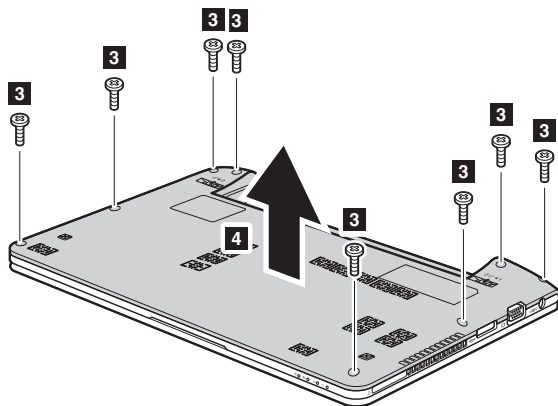

- 7** Если в разьеме памяти уже установлены два модуля SO-DIMM, извлеките один из них, чтобы освободить место для нового модуля, одновременно отжав защелки по обоим краям разьема. Не выбрасывайте старый модуль памяти SO-DIMM, чтобы его можно было использовать впоследствии.

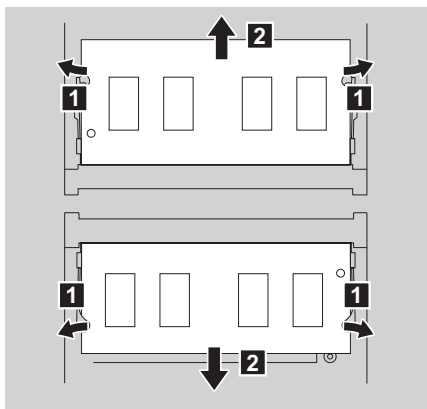

- 8** Вставьте модуль памяти DIMM в разьем концом с насечкой. Вставьте модуль DIMM в разьем до упора, затем поверните его до щелчка. Убедитесь, что модуль надежно закреплен в разьеме и не двигается.
- 9** Установите обратно крышку основания и клавиатуру.
- 10** Установите батарею на место.

Приложение А. Инструкции CRU

- 11 Переверните компьютер и подсоедините адаптер питания и кабели к компьютеру.

Чтобы убедиться, что модуль SO-DIMM установлен надлежащим образом, выполните следующие действия.

- 1 Включите компьютер.
- 2 Удерживайте нажатой кнопку **F2** во время запуска. Откроется окно программы **BIOS Setup Utility (Программа настройки BIOS)**. Параметр **Total Memory (Общий объем памяти)** указывает на общий объем памяти, установленной на компьютере.

Приложение А. Инструкции CRU

В следующей таблице содержится список компонентов, заменяемых пользователем (CRU), для данного компьютера, а также информация, где можно получить инструкции по замене этих компонентов.

	Памятка по настройке	Руководство пользователя
Адаптер питания	○	
Шнур для адаптера питания	○	
Батарея	○	○
Нижние крышки для обслуживания		○
Жесткий диск		○
Память		○
Дисковод оптических дисков		○

Товарные знаки

Следующие термины являются товарными знаками или зарегистрированными товарными знаками компании Lenovo в Российской Федерации и/или других странах.

Lenovo

IdeaPad

OneKey

VeriFace

Microsoft и Windows являются товарными знаками корпорации Microsoft Corporation в США и/или других странах.

Прочие названия компаний, наименования товаров или услуг могут быть товарными знаками или знаками обслуживания других компаний.

Алфавитный указатель

A-Z

Bluetooth	
Подключение.....	16
SIM-карта.....	26
VeriFace	
Использование.....	19

A

Адаптер питания	
Использование.....	10

Б

Батарея	
Зарядка.....	10

З

Защита.....	19
-------------	----

К

Камера.....	2, 14
Клавиатура	
использование.....	13
Кнопка системы OneKey	
Rescue.....	28

М

Микрофон	
Встроенный.....	2

П

Пароль	
Использование.....	20
Порт USB.....	3, 16

С

Сенсорная панель.....	12
Сочетания функциональных	
клавиш.....	13

У

Устройство чтения карт	
памяти.....	15

lenovo

New World. New Thinking.TM
www.lenovo.com

©Lenovo China 2010

V1.0_ru-RU