

© 2011 Все права защищены

Смартфон Acer Iconia S300 Руководство Пользователя
Первое издание: 3/2011

Смартфон Acer Iconia S300

Номер модели: _____

Серийный номер: _____

Дата покупки: _____

Место покупки: _____

Содержание

Лицензионное соглашение Асег с конечным пользователем

Отличительные особенности и функции	4
Регистрация устройства	4

Настройка

Распаковка смартфона	5
Знакомство со смартфоном	5
Установка SIM-карты и карты памяти microSD	7
Установка или извлечение аккумулятора	8

Работа со смартфоном

Первое включение	9
Блокировка смартфона	9
Использование сенсорного экрана	10
Экран блокировки	12
Начальный экран	13

Управление контактами

Управление вашими контактами	19
------------------------------	----

Вызовы

Перед тем как позвонить	21
Выполнение вызова	21
Экран голосовых вызовов	23

Звонки через Интернет

Добавление учетной записи для Интернет-звонков	25
Изменение или удаление учетной записи для Интернет-звонков	25
Звонки через Интернет	25
Прием Интернет-звонков	25
Звонки контакту на его адрес для Интернет-звонков	25
Звонок на номер телефона при помощи функции Интернет-звонков	26

Сообщения

Создание нового сообщения	27
Ответ на сообщение	28
MMS-сообщения	28
Сообщения в социальных сетях	29

События в социальных сетях	29
Работа в сети	
Просмотр веб-сайтов в Интернете	30
Настройка эл. почты Google	31
Создание эл. письма	31
Настройка эл. почты	32
Acer SocialJogger	33
Карты, Навигация, Места и Локатор	33
ugFooz	34
Spinlets	36
Работа с камерой	
Значки и индикаторы камеры	38
Фотосъемка	39
Видеосъемка	40
Просмотр фото и видео	41
Геометки	41
Дополнительные настройки	
Настройки Acer	42
Перевод смартфона в режим полета	42
Настройка параметров	43
Подключение к ПК	46
FM-радио	48
Воспроизведение мультимедийных файлов	48
Восстановление заводских настроек	52
Принадлежности и советы	
Гарнитура	53
Использование Bluetooth-гарнитуры	53
Выход HDMI и 720P	53
Установка карты microSD	54
Приложение	
Часто задаваемые вопросы и устранение неисправностей	55
Другие источники справочной информации	56
Предупреждения и меры предосторожности	56
Экстренные вызовы	60
Информация о переработке и утилизации	60

Уход за смартфоном	61
Технические характеристики	62
Нормативная информация	64

Лицензионное соглашение Acer с конечным пользователем

ПРОСЬБА ВНИМАТЕЛЬНО ОЗНАКОМИТЬСЯ С НИЖЕСЛЕДУЮЩИМ: ДАННОЕ ЛИЦЕНЗИОННОЕ СОГЛАШЕНИЕ ACER С КОНЕЧНЫМ ПОЛЬЗОВАТЕЛЕМ («СОГЛАШЕНИЕ») ПРЕДСТАВЛЯЕТ СОБОЙ ЮРИДИЧЕСКИ ДЕЙСТВИТЕЛЬНОЕ СОГЛАШЕНИЕ МЕЖДУ ВАМИ (ФИЗИЧЕСКИМ ИЛИ САМОСТЯТЕЛЬНОМ ЮРИДИЧЕСКИМ ЛИЦОМ) И КОРПОРАЦИЕЙ ACER INC., ВКЛЮЧАЯ ЕЕ ДОЧЕРНИЕ ОБЩЕСТВА («ACER»), НА ПРОГРАММУ (ПРЕДОСТАВЛЕННУЮ ACER ИЛИ ЖЕ ЕЕ ЛИЦЕНЗИАРАМИ ИЛИ ПОСТАВЩИКАМИ), СОПРОВОЖДАЮЩУЮ НАСТОЯЩЕЕ СОГЛАШЕНИЕ, ВКЛЮЧАЯ ЛЮБЫЕ СОПУТСТВУЮЩИЕ НОСИТЕЛИ, ПЕЧАТНЫЕ МАТЕРИАЛЫ И СОПУТСТВУЮЩУЮ ПОЛЬЗОВАТЕЛЬСКУЮ ДОКУМЕНТАЦИЮ В ЭЛЕКТРОННОМ ФОРМАТЕ, НА КОТОРЫХ МОГУТ БЫТЬ РАЗМЕЩЕНЫ ЗНАКИ «ACER» («ПРОГРАММА»). НАСТОЯЩИМ СОГЛАШЕНИЕМ НЕ ЗАКЛЮЧАЮТСЯ И НЕ ДОЛЖНЫ ПОДРАЗУМЕВАТЬСЯ СОГЛАШЕНИЯ НА КАКИЕ-ЛИБО ДРУГИЕ ТОВАРЫ ИЛИ ПО КАКИМ-ЛИБО ДРУГИМ ВОПРОСАМ. УСТАНОВИВ У СЕБЯ ПРОГРАММУ, СОПРОВОЖДАЮЩУЮ НАСТОЯЩЕЕ СОГЛАШЕНИЕ, ИЛИ ЛЮБУЮ ЕЕ ЧАСТЬ, ВЫ СОГЛАШАЕТЕСЬ СОБЛЮДАТЬ УСЛОВИЯ НАСТОЯЩЕГО СОГЛАШЕНИЯ. ЕСЛИ ВЫ НЕ СОГЛАСНЫ СО ВСЕМИ УСЛОВИЯМИ НАСТОЯЩЕГО СОГЛАШЕНИЯ, ПРЕРВИТЕ ПРОЦЕСС УСТАНОВКИ ПРОГРАММЫ И НЕЗАМЕДИТЕЛЬНО УДАЛИТЕ ВСЕ УСТАНОВЛЕННЫЕ ФАЙЛЫ ПРОГРАММЫ, ЕСЛИ ТАКОВЫЕ ИМЕЮТСЯ, ИЗ СВОЕГО ТЕЛЕФОНА.

ЕСЛИ У ВАС НЕТ ДЕЙСТВУЮЩЕЙ ЛИЦЕНЗИИ НА СООТВЕТСТВУЮЩУЮ ПРОГРАММУ, ВАМ НЕ РАЗРЕШЕНО УСТАНОВЛИВАТЬ, КОПИРОВАТЬ ИЛИ ИНЫМ ОБРАЗОМ ИСПОЛЬЗОВАТЬ ЭТУ ПРОГРАММУ, И ВЫ НЕ ИМЕЕТЕ НИКАКИХ ПРАВ ПО НАСТОЯЩЕМУ СОГЛАШЕНИЮ.

Данная Программа охраняется законодательством США и международными конвенциями об охране авторских прав, а также иными законами и международными соглашениями о правах интеллектуальной собственности. Программа вам не продается – на нее предоставляется лицензия.

ПРЕДОСТАВЛЕНИЕ ЛИЦЕНЗИИ

Acer предоставляет вам следующие неисключительные и не подлежащие передаче права на Программу. По настоящему Соглашению вы вправе:

1. установить и использовать Программу только на одном телефоне. Для каждого телефона, на котором будет использоваться Программа, необходимо получить отдельную лицензию;
2. изготовить одну копию Программы исключительно для резервирования и архивирования;
3. изготовить одну бумажную копию любых электронных документов, включенных в состав Программы, если соответствующие документы предоставлены вам в электронной форме.

ОГРАНИЧЕНИЯ

Вы НЕ ИМЕЕТЕ ПРАВА:

1. использовать или копировать Программу в порядке, отличающемся от установленного настоящим Соглашением;
2. сдавать Программу в аренду или временное пользование третьим сторонам;
3. изменять, адаптировать или переводить на другой язык Программу или какую-либо ее часть;
4. восстанавливать исходный текст Программы, декомпилировать или деассемблировать ее или создавать на ее основе производные произведения;
5. объединять Программу с любой другой программой или модифицировать Программу за исключением случаев, когда это делается для вашего личного пользования; и
6. предоставлять Программу в пользование третьим лицам на условиях сублицензии или на иных условиях с тем исключением, что вы можете, направив предварительное письменное уведомление Acer, передать всю Программу третьей стороне при условии, что вы не оставите у себя никаких копий Программы, а третья сторона примет на себя обязательства по настоящему Соглашению;
7. передавать свои права по настоящему Соглашению каким-либо третьим сторонам;
8. экспортировать Программу в нарушение действующих экспортных законодательных и нормативных актов, либо (i) осуществлять продажу, экспорт, реэкспорт, передачу, перенаправление, раскрытие технических данных или реализацию какой-либо Программы любому запрещенному лицу, организации или в запрещенное место назначения, включая, в частности, Кубу, Иран, КНДР, Судан и Сирию; либо (ii) использовать какую-либо Программу для какой-либо цели, запрещенной законами или нормативными актами США.

УСЛУГИ СОПРОВОЖДЕНИЯ

Acer не обязана оказывать услуги технического и иного сопровождения Программы.

ACER LIVE UPDATE

Часть программы содержит составные части, которые дают возможность пользования обслуживанием Acer Live Update, которое позволяет автоматическое скачивание и установку апдейтов этой программы на Ваш телефон. Инсталлируя программу, Вы соглашаетесь на то, что Acer (либо ее лицензиары) вправе автоматически проверять версию этой программы, которой Вы пользуетесь на Вашем телефоне, и поставить апгрейды для этой программы, скачивание которых на Ваш телефон может быть проведено автоматически.

ПРАВО СОБСТВЕННОСТИ И АВТОРСКИЕ ПРАВА

Права собственности и права интеллектуальной собственности на Программу и на все ее копии остаются за Acer или же лицензиарами (поставщиками) Acer (по применимости). Вы не имеете и не приобретаете никаких имущественных прав на Программу (в том числе на любые ее модификации или копии, изготовленные вами) и никаких сопутствующих прав интеллектуальной собственности. Права собственности и сопутствующие права на любую информацию, доступ к которой может быть получен с помощью Программы, принадлежат соответствующему владельцу такой информации и могут охраняться действующим законодательством. Данная лицензия не предоставляет вам никаких прав на такую информацию. Настоящим вы соглашаетесь:

1. не удалять из Программы никаких отметок об авторских правах или иных правах;
2. воспроизводить все такие отметки на любых изготавливаемых вами санкционированных копиях; и
3. прилагать все усилия к пресечению несанкционированного копирования Программы.

ТОВАРНЫЕ ЗНАКИ

Настоящее Соглашение не предоставляет вам никаких прав на товарные знаки или знаки обслуживания Асег или же лицензиаров (поставщиков) Асег.

ОТКАЗ ОТ ГАРАНТИЙ

В МАКСИМАЛЬНОЙ СТЕПЕНИ, РАЗРЕШЕННОЙ ДЕЙСТВУЮЩИМ ЗАКОНОДАТЕЛЬСТВОМ, АСЕР, ЕЕ ПОСТАВЩИКИ И ЕЕ ЛИЦЕНЗИАРЫ ПРЕДОСТАВЛЯЮТ ПРОГРАММУ НА УСЛОВИЯХ «КАК ЕСТЬ» И СО ВСЕМИ ОШИБКАМИ И НАСТОЯЩИМ ОТКАЗЫВАЮТСЯ ОТ ЛЮБЫХ ДРУГИХ ПРЯМО ВЫРАЖЕННЫХ, ПОДРАЗУМЕВАЕМЫХ ИЛИ ВМНЕЯЕМЫХ ПО ЗАКОНУ ГАРАНТИЙ И УСЛОВИЙ, В ТОМ ЧИСЛЕ, НО НЕ ОГРАНИЧИВАЯСЬ НИЖЕПЕРЕЧИСЛЕННЫМИ, ОТ ЛЮБЫХ ПОДРАЗУМЕВАЕМЫХ ГАРАНТИЙ, ОБЯЗАННОСТЕЙ И УСЛОВИЙ ТОВАРНОСТИ, СООТВЕТСТВИЯ КОНКРЕТНОМУ НАЗНАЧЕНИЮ, ТОЧНОСТИ И ПОЛНОТЫ ОТВЕТОВ, РЕЗУЛЬТАТОВ, КВАЛИФИЦИРОВАННОСТИ, ОТСУТСТВИЯ ВИРУСОВ И ОТСУТСТВИЯ НЕБРЕЖНОСТИ КАК В ОТНОШЕНИИ ПРОГРАММЫ, ТАК И В ОТНОШЕНИИ ОКАЗАНИЯ ИЛИ НЕОКАЗАНИЯ УСЛУГ СОПРОВОЖДЕНИЯ. КРОМЕ ТОГО, В ОТНОШЕНИИ ПРОГРАММЫ НЕ ПРЕДУСМАТРИВАЕТСЯ НИКАКИХ ГАРАНТИЙ И УСЛОВИЙ ПРАВ СОБСТВЕННОСТИ, БЕСПРЕПЯТСТВЕННОГО ИСПОЛЬЗОВАНИЯ, БЕСПРЕПЯТСТВЕННОГО ВЛАДЕНИЯ, СООТВЕТСТВИЯ ОПИСАНИЮ И ОТСУТСТВИЯ НАРУШЕНИЯ ПРАВ ИНТЕЛЛЕКТУАЛЬНОЙ СОБСТВЕННОСТИ.

ИСКЛЮЧЕНИЕ ОТВЕТСТВЕННОСТИ ЗА КОСВЕННЫЕ, ВЫТЕКАЮЩИЕ И НЕКОТОРЫЕ ДРУГИЕ УБЫТКИ

В МАКСИМАЛЬНОЙ СТЕПЕНИ, РАЗРЕШЕННОЙ ДЕЙСТВУЮЩИМ ЗАКОНОДАТЕЛЬСТВОМ, НИ ПРИ КАКИХ ОБСТОЯТЕЛЬСТВАХ АСЕР, ПОСТАВЩИКИ АСЕР ИЛИ ЛИЦЕНЗИАРЫ АСЕР НЕ НЕСУТ ОТВЕТСТВЕННОСТИ ЗА КАКИЕ-ЛИБО ОСОБЫЕ, СОПУТСТВУЮЩИЕ, КОСВЕННЫЕ, ШТРАФНЫЕ ИЛИ ВЫТЕКАЮЩИЕ УБЫТКИ ЛЮБОГО РОДА (ВКЛЮЧАЯ, НО НЕ ОГРАНИЧИВАЯСЬ НИЖЕПЕРЕЧИСЛЕННЫМ, УБЫТКИ ОТ УПУЩЕНИЯ ВЫГОДЫ ИЛИ УТРАТЫ КОНФИДЕНЦИАЛЬНОЙ ИЛИ ИНОЙ ИНФОРМАЦИИ, ОТ ВЫНУЖДЕННОГО ПРОСТОЯ, ОТ ЛИЧНОГО ВРЕДА, ОТ НАРУШЕНИЯ ТАЙНЫ ЛИЧНОЙ ЖИЗНИ, ОТ НЕСОБЛЮДЕНИЯ ЛЮБЫХ ОБЯЗАННОСТЕЙ, ВКЛЮЧАЯ ОБЯЗАННОСТЬ ДОБРОСОВЕСТИИ И ДОЛЖНОЙ ЗАБОТЛИВОСТИ, ОТ ХАЛАТНОСТИ, РАВНО КАК И ЛЮБЫЕ ДРУГИЕ МАТЕРИАЛЬНЫЕ ИЛИ ИНЫЕ УБЫТКИ ЛЮБОГО РОДА), ВОЗНИКАЮЩИЕ ВСЛЕДСТВИЕ НЕСПОСОБНОСТИ ИСПОЛЬЗОВАТЬ ПРОГРАММУ, ОКАЗАНИЯ ИЛИ НЕОКАЗАНИЯ УСЛУГ СОПРОВОЖДЕНИЯ ИЛИ В КАКОЙ-ЛИБО СВЯЗИ С ВЫШЕПЕРЕЧИСЛЕННЫМ ЛИБО ИНЫМ ОБРАЗОМ ПО НАСТОЯЩЕМУ СОГЛАШЕНИЮ ИЛИ В СВЯЗИ С ЛЮБЫМ ЕГО ПОЛОЖЕНИЕМ, ДАЖЕ В СЛУЧАЕ ВИНЬ, ГРАЖДАНСКОГО ПРАВОНАРУШЕНИЯ (В ТОМ ЧИСЛЕ ХАЛАТНОСТИ), СТРОГОЙ ОТВЕТСТВЕННОСТИ, НАРУШЕНИЯ ДОГОВОРА ИЛИ НАРУШЕНИЯ ГАРАНТИЙ СО СТОРОНЫ АСЕР, ЕЕ ПОСТАВЩИКОВ ИЛИ ЛИЦЕНЗИАРОВ, И ДАЖЕ ЕСЛИ АСЕР, ЕЕ ПОСТАВЩИКАМ И ЛИЦЕНЗИАРАМ БЫЛО ИЗВЕСТНО О ВЕРОЯТНОСТИ ВОЗНИКНОВЕНИЯ ТАКИХ УБЫТКОВ.

ОГРАНИЧЕНИЕ ОТВЕТСТВЕННОСТИ И СРЕДСТВ ЗАЩИТЫ

НЕВИЗИРА НИ НА КАКИЕ УБЫТКИ, КОТОРЫЕ ВЫ МОЖЕТЕ ПОНЕСТИ ПО КАКОЙ-ЛИБО ПРИЧИНЕ (ВКЛЮЧАЯ, НО НЕ ОГРАНИЧИВАЯСЬ НИЖЕПЕРЕЧИСЛЕННЫМ, ВСЕ УБЫТКИ, УПОМЯНУТЫЕ ВЫШЕ, А ТАКЖЕ ВСЕ ПРЯМЫЕ И ОБЩИЕ УБЫТКИ), ОТВЕТСТВЕННОСТЬ АСЕР, ЕЕ ПОСТАВЩИКОВ И ЕЕ ЛИЦЕНЗИАРОВ ПО ЛЮБОМУ ИЗ ПОЛОЖЕНИЙ НАСТОЯЩЕГО СОГЛАШЕНИЯ И ВАШЕ ИСКЛЮЧИТЕЛЬНОЕ СРЕДСТВО ЗАЩИТЫ В СВЯЗИ СО ВСЕМ ВЫШЕПЕРЕЧИСЛЕННЫМ ОГРАНИЧИВАЮТСЯ СОВОКУПНЫМ РАЗМЕРОМ СУММЫ, ВЫПЛАЧЕННОЙ ВАМИ ЗА ПРОГРАММУ. ИЗЛОЖЕННЫЕ ВЫШЕ ОГРАНИЧЕНИЯ, ИСКЛЮЧЕНИЯ И ОГОВОРКИ (В ТОМ ЧИСЛЕ ОТКАЗ ОТ ГАРАНТИЙ И ИСКЛЮЧЕНИЕ ОТВЕТСТВЕННОСТИ ЗА СОПУТСТВУЮЩИЕ, ВЫТЕКАЮЩИЕ И НЕКОТОРЫЕ ДРУГИЕ УБЫТКИ, УПОМЯНУТЫЕ ВЫШЕ) ДЕЙСТВУЮТ В МАКСИМАЛЬНОЙ СТЕПЕНИ, РАЗРЕШЕННОЙ ДЕЙСТВУЮЩИМ ЗАКОНОДАТЕЛЬСТВОМ, ДАЖЕ ЕСЛИ КАКОЕ-ЛИБО СРЕДСТВО ЗАЩИТЫ НЕ ДОСТИГАЕТ СВОЕЙ СУЩЕСТВЕННОЙ ЦЕЛИ. ПРИ ЭТОМ, ОДНАКО, ПОСКОЛЬКУ В НЕКОТОРЫХ ЮРИСДИКЦИЯХ НЕ ДОПУСКАЕТСЯ ИСКЛЮЧЕНИЕ ИЛИ ОГРАНИЧЕНИЕ ОТВЕТСТВЕННОСТИ ЗА КОСВЕННЫЕ ИЛИ ПОБОЧНЫЕ УБЫТКИ, ПРИВЕДЕННОЕ ВЫШЕ ОГРАНИЧЕНИЕ, ВОЗМОЖНО, НЕ ПРИМЕНЯЕТСЯ К ВАМ.

ПРЕКРАЩЕНИЕ СОГЛАШЕНИЯ

Без ущерба для каких-либо других своих прав Асег вправе незамедлительно расторгнуть настоящее Соглашение без уведомления в случае несоблюдения вами каких-либо условий настоящего Соглашения.

В этом случае вы обязаны:

1. прекратить всякое использование Программы;
2. уничтожить или вернуть Асег оригинал Программы и все ее копии; и
3. удалить Программу со всех телефонов, на которых она была установлена.

Все отказы от гарантий и ограничения ответственности, изложенные в настоящем Соглашении, остаются в силе после прекращения настоящего Соглашения.

ОБЩИЕ ПОЛОЖЕНИЯ

Настоящее Соглашение представляет собой полный договор между вами и Асег в связи с данной лицензией на Программу, заменяет собой все предшествующие договоры, соглашения, сообщения, предложения и заверения между сторонами и имеет преимущественную силу над любыми противоречащими и дополнительными условиями любого предложения, заказа, подтверждения или другого аналогичного сообщения. Изменения в настоящее Соглашение могут вноситься только письменным документом, подписанным обеими сторонами. Если какое-то положение настоящего Соглашения будет признано компетентным судом противоречащим закону, такое положение применяется в максимально разрешенной степени, а остальные положения продолжают действовать в полную силу.

ДОПОЛНИТЕЛЬНЫЕ ПОЛОЖЕНИЯ, ПРИМЕНЯЕМЫЕ К ПРОГРАММНОМУ ОБЕСПЕЧЕНИЮ И УСЛУГАМ ТРЕТЬИХ СТОРОН

Программное обеспечение, поставляемое в соответствии с настоящим Соглашением лицензиарами или поставщиками Асег («Программное обеспечение третьих сторон»), предоставляется вам исключительно для вашего персонального некоммерческого пользования. Вы не вправе использовать Программное обеспечение третьих сторон каким-либо способом, который мог бы причинить вред услугам, предоставляемым лицензиарами или поставщиками Асег в соответствии с настоящим Соглашением («Услуги третьих сторон»), вывести их из строя, вызвать их перегрузку или ограничить их предоставление. Вы также не вправе использовать Программное обеспечение третьих сторон каким-либо способом, который мог бы помешать другим лицам пользоваться Услугами третьих сторон либо услугами и продуктами сторонних лицензиаров лицензиаров или поставщиков Асег. Использование вами Программного обеспечения третьих сторон и Услуг третьих сторон также подчинено дополнительным условиям и правилам, с которыми можно ознакомиться на нашем всемирном веб-сайте по адресу.



.....
Замечание: Исходная версия настоящего лицензионного соглашения с конечным пользователем написана на английском языке. В случае расхождений между исходной версией и ее переводом на другой язык преобладающую силу будут иметь англоязычные положения и условия. Авторские права 2002-2010
.....

Правила в отношении персональных данных

В ходе регистрации вас попросят сообщить компании Асег некоторые сведения о себе. Ознакомьтесь с Правилами Асег в отношении персональных данных на международном веб-сайте <http://www.acer.com> или на веб-сайте Асег вашей страны.

Знакомство со смартфоном

Отличительные особенности и функции

Ваш новый смартфон обеспечивает передовые и вместе с тем легкие в использовании функции для работы с мультимедийными файлами и широкие возможности для развлечений. Вы можете:

- Получать и отправлять эл. почту, находясь в дороге.
- Высокоскоростное подключение к Интернету по сети HSDPA (14 Мбит/с) или Wi-Fi.
- Поддерживать связь с друзьями, используя программу Контакты и программы общения в социальных сетях.
- Слушать музыку с отличной передачей всех звуковых красок в режиме Dolby Mobile.
- Записать видео 720p.
- Просматривать видео 720p, подключив выход смартфона к разъему HDMI телевизора.

Регистрация устройства

При первом использовании устройства советуем сразу его зарегистрировать. Тогда вы сможете воспользоваться различными преимуществами, такими как:

- Более быстрая помощь от наших квалифицированных специалистов.
- Членство в сообществе Acer: получение уведомлений о специальных предложениях и участие в опросах клиентов.
- Получение новостных рассылок от компании Acer.

Спешите зарегистрироваться, так как вас ждет много других льготных предложений!

Порядок регистрации

Для регистрации своего устройства Acer зайдите на веб-сайт <http://mobile.acer.com>. Нажмите **Регистрация продукта** и выполните несложные указания.

Зарегистрироваться можно также прямо со смартфона, нажав значок **Регистрация в Acer**.

После того, как мы регистрируем ваше устройство, вы получите подтверждение по эл. почте с важной информацией, которую нужно будет сохранить для использования в будущем.

Глава 1: Настройка

Распаковка смартфона

Новый смартфон поставляется в защитной коробке. Аккуратно вскройте коробку и извлеките содержимое. Если отсутствует или поврежден хотя бы один из перечисленных ниже компонентов, то немедленно обратитесь к продавцу:

- Смартфон Acer Iconia S300
- Аккумулятор
- Краткое руководство
- USB-кабель
- Адаптер перем. тока
- Гарнитура

Знакомство со смартфоном

Внешний вид

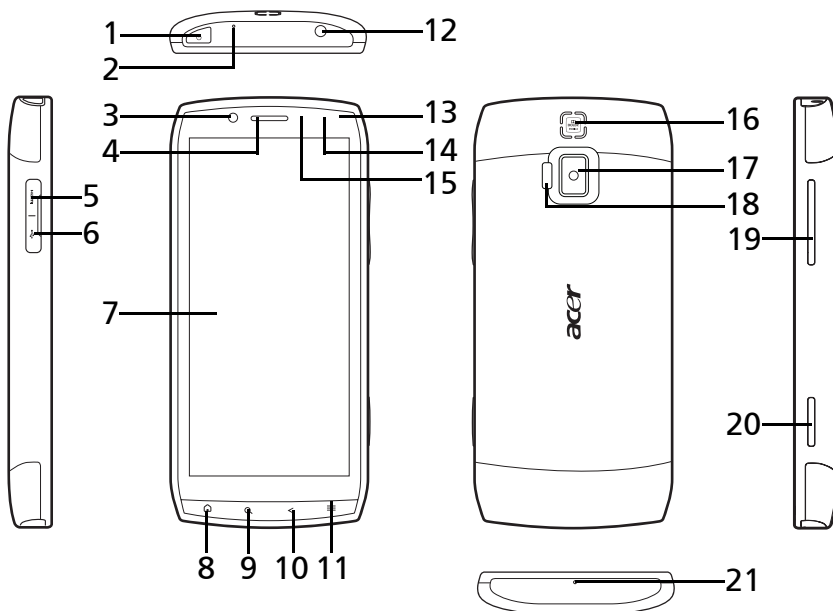

Поз.	Элемент	Описание
1	Кнопка питания	Нажмите для включения/выключения экрана или перевода в режим сна; нажмите и удерживайте для выключения смартфона.
2	2-й микрофон	Обеспечивает активное шумоподавление.
3	Передняя камера	2-Мп передняя камера для фотосъемки автопортретов.

Поз.	Элемент	Описание
4	Динамик телефона	Служит для вывода звука, когда телефон поднесен к уху.
5	Разъем Micro HDMI	Служит для подключения к устройствам с интерфейсом HDMI.
6	Разъем Micro USB	Служит для подключения USB-кабеля/зарядного устройства.
7	Сенсорный экран	4,8-дюймовый емкостной сенсорный экран с разрешением 1024 x 480 точек для отображения данных, содержимого телефона и ввода информации.
8	Кнопка Дом	Возврат в Начальный экран; нажмите и удерживайте, чтобы просмотреть недавно использованные программы. Чтобы открыть нужную программу, нажмите соответствующий ей значок.
9	Кнопка Поиск	Запуск функции Поиск Google.
10	Кнопка Назад	Возврат на один уровень в меню; закрытие экранной клавиатуры.
11	Кнопка Меню	Открытие меню параметров; нажмите и удерживайте, чтобы открыть клавиатуру.
12	Гнездо для гарнитуры (3,5 мм)	Служит для подключения стереогарнитуры.
13	Индикатор	Показывает уровень заряда аккумулятора и состояние событий.
14	Датчик приближения и освещения	Определяет яркость внешнего освещения, обнаруживает присутствие объектов поблизости и то, приближаются они или удаляются.
15	ИК-порт	Обеспечивает передачу информации на другое устройство через ИК-порт.
16	Динамик громкой связи	Служит для вывода звука в режиме громкой связи.
17	Задняя камера	8-мегапиксельная камера для фотосъемки с высоким разрешением.
18	Вспышка	Встроенная вспышка камеры.
19	Кнопка увеличения/уменьшения громкости	Увеличение или уменьшение громкости телефона.
20	Кнопка "Камера"	Служит для активации камеры и фотосъемки.
21	Микрофон	Встроенный микрофон.

Индикаторы

Цвет индикатора	Состояние	Описание
Выкл		Нет входящих или пропущенных вызовов.
Красный	Мигает	Аккумулятор почти полностью разряжен, требуется зарядка.
Белый	Мигает	Пропущенный вызов, голосовая почта или новое сообщение.
Оранжевый	Светится непрерывно	Устройство подключено: Аккумулятор заряжается.
Зеленый	Светится непрерывно	Устройство подключено: Аккумулятор полностью заряжен.

Установка SIM-карты и карты памяти microSD

Для использования всех телефонных функций смартфона в него нужно вставить SIM-карту. Держатель SIM-карты расположен в нижней части отсека аккумулятора.

Объем хранилища данных в смартфоне можно увеличить, вставив карту microSD в специальное гнездо. Оно расположено рядом с гнездом для SIM-карты.

1. Выключите смартфон, нажав и удерживая кнопку питания.
2. Откройте крышку и извлеките аккумулятор.
3. Вставьте SIM-карту и карту microSD, как показано.
4. Установите на место аккумулятор и крышку отсека аккумулятора.

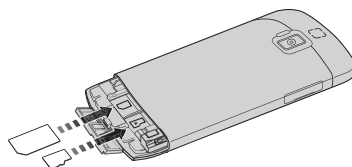

Примечание: Перед установкой аккумулятора нужно вставить SIM-карту и карту microSD.



Примечание: карту microSD нужно полностью вставить в ее гнездо.



Внимание: Перед установкой или извлечением SIM-карты или карты microSD нужно выключить смартфон и извлечь аккумулятор. Если не извлечь аккумулятор, то можно повредить карту или смартфон.

Блокировка SIM-карты

Смартфон может поставляться с блокировкой SIM-карты, т.е. вы сможете использовать только SIM-карту, предоставленную вам оператором связи.

Для снятия блокировки SIM-карты обратитесь к оператору связи.

Установка или извлечение аккумулятора

Для питания смартфона используется съемный аккумулятор. Он упакован отдельно от смартфона, перед использованием смартфона аккумулятор нужно вставить и зарядить.

Установка аккумулятора

Снимите крышку отсека аккумулятора. Положите смартфон. Отоприте защелку аккумулятора.

Вставьте аккумулятор в отсек аккумулятора, совместив контакты аккумулятора с контактами с правой стороны отсека. Зафиксируйте аккумулятор.

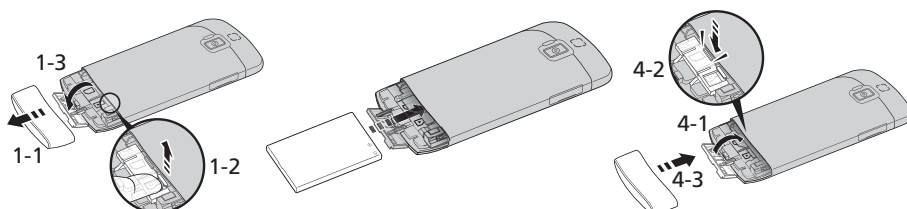

ВНИМАНИЕ: ИСПОЛЬЗОВАНИЕ АККУМУЛЯТОРА НЕВЕРНОГО ТИПА ДЛЯ ЗАМЕНЫ МОЖЕТ ПРИВЕСТИ К ВЗРЫВУ. ВЫБРАСЫВАЙТЕ ОТСЛУЖИВШИЕ АККУМУЛЯТОРЫ В СООТВЕТСТВИИ С ИНСТРУКЦИЯМИ.

Зарядка аккумулятора

Перед первым использованием смартфона его аккумулятор нужно заряжать в течение 8 часов. После этого вы сможете при необходимости подзаряжать аккумулятор.

Подсоедините шнур адаптера перем. тока к разъему micro USB смартфона.

Извлечение аккумулятора

Снимите крышку отсека аккумулятора. Отоприте аккумулятор и вытяните фиксирующую защелку.

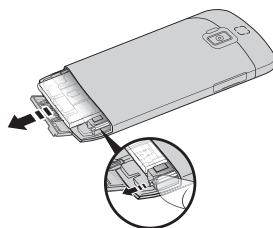

Глава 2: Работа со смартфоном

Первое включение

Чтобы в первый раз включить смартфон, нажмите и удерживайте кнопку питания, пока не откроется экран. После этого вам будет предложено настроить некоторые параметры, чтобы начать работу со смартфоном.

Для завершения настройки следуйте отображаемым на экране указаниям.

Создание и использование учетной записи Google

При наличии доступа к Интернету смартфон позволяет синхронизировать информацию с учетной записью Google.

Во время настройки можно создать или указать учетную запись, которая будет использоваться для синхронизации списка контактов, эл. почты, календаря и других данных. Если у вас еще нет доступа к Интернету или вы не хотите использовать эту функцию, то нажмите "Пропустить".

Создание нескольких учетных записей Google

Можно создать и без труда использовать несколько учетных записей Google. Нажмите Настройки **Настройки** > **Уч. записи и синхронизация** > **Добавить уч. запись**.

Ввод PIN-кода

При первой установке SIM-карты может потребоваться ввод PIN-кода с экранной цифровой клавиатуры.



.....
Важно: В зависимости от ваших настроек ввод PIN-кода может требоваться каждый раз при включении функции телефона.
.....

Активация новой SIM-карты

При первом использовании SIM-карты может потребоваться ее активация. Уточните порядок активации у своего оператора связи.

Блокировка смартфона

Если не собираетесь использовать смартфон некоторое время, то кратковременно нажмите кнопку питания, чтобы заблокировать доступ. Это позволит сэкономить заряд аккумулятора и гарантирует, что смартфон не сработает от случайного нажатия кнопок. Смартфон блокируется автоматически, если он не используется в течение одной минуты.

Вывод смартфона из режима сна

Если экран выключен и смартфон не реагирует на нажатия кнопок на экране или на передней панели, то это значит, что смартфон заблокирован и находится в режиме сна.

Чтобы вывести смартфон из режима сна, нажмите кнопку питания. В смартфоне откроется экран виджетов. Чтобы разблокировать смартфон, нужно потянуть этот уголок вверх или вправо.

Для дополнительной защиты можно установить графический ключ разблокировки - набор точек, которые нужно нажать в определенном порядке, чтобы получить доступ к телефону. Нажмите **Настройки > Местоположение и безопасность > Настроить блокировку экрана**.

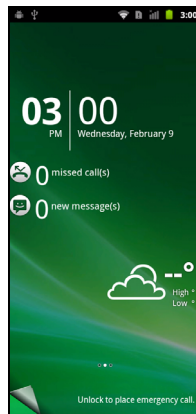

Примечание: Если забудете свой графический ключ разблокировки, то прочтите раздел “Графический ключ разблокировки” на стр. 56.

Использование сенсорного экрана

Для выбора элементов и ввода информации в смартфоне используется сенсорный экран. Нажимайте экран пальцем.

Нажатие: для открытия элементов и выбора параметров нажмите экран один раз.

Перетаскивание: для выделения текста и изображений проводите палец по экрану, не отпуская.

Нажатие и удержание: нажмите и удерживайте элемент, чтобы просмотреть список доступных для него действий. В открытом меню выберите подходящее действие.

Прокрутка: для прокрутки вверх или вниз по экрану проводите пальцем по экрану в нужном направлении.

Клавиатура Android

Это стандартная экранная клавиатура QWERTY, позволяющая вводить текст. Нажмите и удерживайте клавиши с цифрами вверху, чтобы выбрать альтернативные символы, например, буквы с диакритическими знаками.

Нажмите кнопку **?123**, чтобы открыть цифры и специальные символы, а затем нажмите клавишу **ALT**, чтобы показать дополнительные символы.

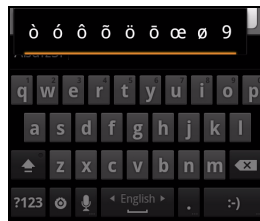

Для переключения между несколькими языками ввода текста проведите поперек клавиши пробела. Раскладка клавиатуры будет меняться в соответствии с выбранным языком. Чтобы выбрать нужные языки, нажмите **Меню > Настройки > Язык и клавиатура > Клавиатура Android > Языки ввода**.

Помощь при вводе текста

У клавиатуры Android есть разные функции, помогающие правильно вводить текст. Нажмите **Меню > Настройки > Язык и клавиатура > Клавиатура Android**. Здесь можно включать и отключать следующие функции:

Функция	Описание
Быстрое исправление	Исправление типичных опечаток.
Показывать варианты	Показ предлагаемых вариантов слов во время ввода текста.
Автозавершение	Вставка предложенного слова после нажатия клавиши пробела или знака препинания.

Изменение способа ввода текста

Чтобы изменить способ ввода, нажмите и удерживайте текстовое окно. Нажмите **Способ ввода** и выберите нужный способ ввода.

Предиктивный ввод текста

Предиктивный ввод текста поддерживается для обоих режимов ввода - Ввод текста ХТ9 и Клавиатура Android. При вводе букв слова над клавиатурой будет отображаться список подходящих слов, соответствующих нажатым буквам. Этот список будет сужаться по мере нажатия букв. Если будет показано нужное слово, то нажмите его, чтобы вставить в текст.

Ввод текста ХТ9

Нажмите кнопку **?123**, чтобы открыть цифры и специальные символы, а затем нажмите клавишу **ALT**, чтобы показать дополнительные символы.

Дополнительные клавиши могут быть разными в зависимости от типа вводимого текста, например, клавиша для добавления значков настроения ("смайликов") появляется при вводе SMS. Как для других клавиш, нажмите и удерживайте клавишу для использования дополнительных вариантов.



Помощь при вводе текста

У стандартной клавиатуры в режиме ХТ9 есть разные функции, помогающие правильно вводить текст. Нажмите **Настройки > Язык и клавиатура > Ввод текста ХТ9**. Здесь можно включать и отключать следующие функции:

Функция	Описание
Языки и настройки	Выберите нужные языки. Выберите нужный вариант раскладки клавиатуры. Есть три варианта раскладки клавиатуры: <ul style="list-style-type: none">• Клавиатура: Полная клавиатура QWERTY.• Уменьшенная клавиатура: Каждая клавиша соответствует двум буквам. Нажмите и удерживайте клавишу, чтобы выбрать букву, в том числе специальные знаки.• Клавиатура Телефон: Каждая клавиша соответствует трем буквам. Нажмите и удерживайте клавишу, чтобы выбрать букву, в том числе специальные знаки.
Предпочтения	Изменение предпочтительных параметров ввода текста.

Экран блокировки

При запуске смартфона или его выводе из режима энергосбережения открывается экран Блокировка. Этот экран предотвращает срабатывание смартфона от случайного нажатия кнопок или экрана, обеспечивает быстрый доступ к информации и удобное управление с помощью **виджетов**. На этом экране отображается различная информация (например, время или погода) или дополнительные органы управления. Некоторые виджеты изначально установлены в смартфоне, а другие можно загрузить с веб-сайта Android Market.

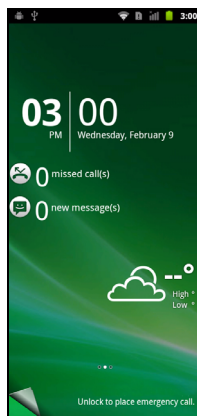

Добавление и удаление виджетов

Чтобы добавить виджеты, в меню приложений нажмите **Настройки рабочего стола** и выберите **Экран блокировки**. Нажмите и удерживайте экран, чтобы открыть список доступных виджетов.

Чтобы переместить виджет, нажмите и удерживайте его. Затем виджет можно будет перетащить в любое другое место на сетке.

Красный цвет фона означает, что виджет нельзя переместить в выбранное место, как правило, из-за невозможности наложения виджета. Зеленый цвет фона означает положение, которое можно использовать.

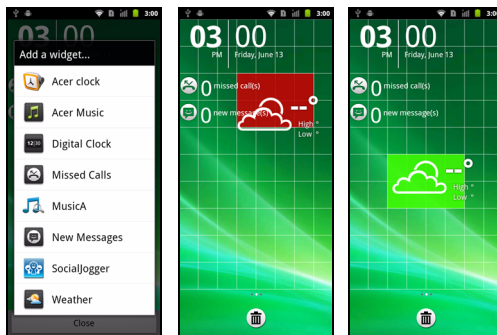

Перетащите виджет на левый или правый край экрана, чтобы добавить его на расширенный экран. Перетащите его на значок корзины, чтобы удалить с экрана.

Недавние приложения

Чтобы открыть недавно использовавшиеся приложения, не прекращая другой процесс, нажмите и удерживайте кнопку Дом.

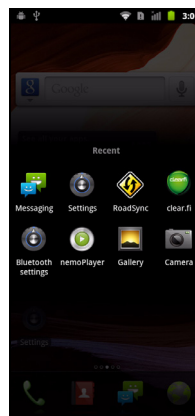

Начальный экран

После перезагрузки на экране смартфона откроется начальный экран. Этот экран позволяет быстро вызывать многие часто используемые функции смартфона нажатием соответствующих значков.

В нижней части экрана находится **панель программ**, на которой показаны стандартные программы. Чтобы открыть программу, нажмите соответствующий ей значок. Чтобы показать меню приложений, протащите панель программ вверх по экрану. Порядок изменений приложений см. в разделе **“Изменение значков на панели программ”** на стр. 18.

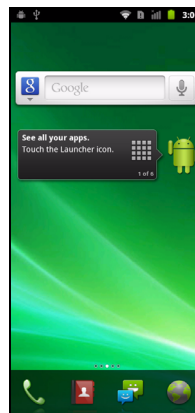

Расширенный Начальный экран

Начальный экран выходит за левую и правую границы физического экрана и предоставляет дополнительное место для добавления значков, виджетов или функций. Для просмотра расширенного экрана проводите пальцем влево или вправо.

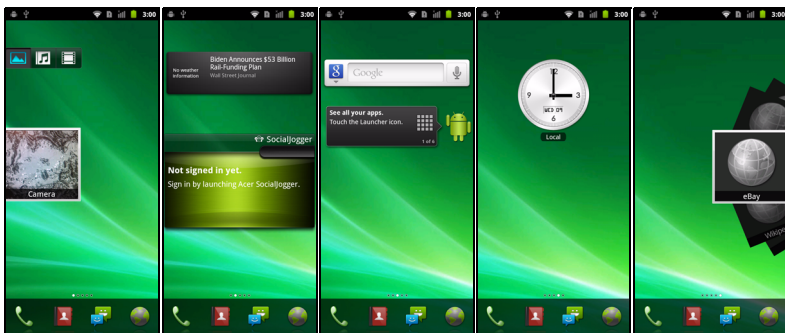

Добавление и удаление значков

На Начальный экран можно вывести значки установленных программ. В меню Программы нажмите и удерживайте значок, чтобы скопировать его на Начальный экран. Чтобы удалить значок с Начального экрана, нажмите значок и перетащите его с Начального экрана на вкладку корзины, которая появится внизу экрана.

Добавление и удаление ярлыков и виджетов

Чтобы добавить ярлыки или виджеты, нажмите и удерживайте в любом месте на Начальном экране, чтобы открыть меню **Добавить на Начальный**.

Нажмите **Ярлыки**, чтобы открыть список ссылок быстрого доступа к программам и настройкам, которые можно добавить на Начальный экран.

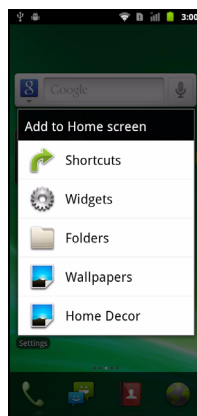

Нажмите **Виджеты**, чтобы открыть список мини-приложений, которые можно добавить на Начальный экран. Виджеты - это удобные программы, которые можно добавлять на Начальный экран для отображения различной информации.

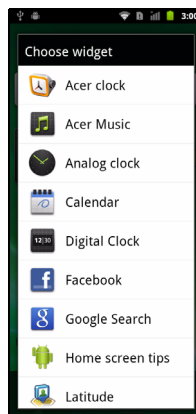

На Начальный экран можно также добавлять папки. Можно добавить либо некоторые заранее определенные папки, либо добавить **Новую папку**. Она будет помещена на Начальный экран под именем Папка. Чтобы изменить имя папки, нажмите и откройте ее. Нажмите и удерживайте строку имени вверху окна папки, чтобы открыть диалоговое окно и в нем переименовать папку.

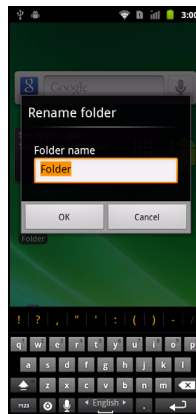



Нажмите **Фоновые рисунки**, чтобы изменить текущий фоновый рисунок. Можно выбрать изображения из Галереи, Анимированные или интерактивные фоновые рисунки, либо стандартные фоновые рисунки.

Настройки рабочего стола

Чтобы изменить фоновый рисунок, настроить звуковые сигналы и персонализировать основной экран, в меню приложений нажмите **Настройки рабочего стола**. Или, когда открыт Начальный экран, нажмите кнопку меню и выберите **Настройки рабочего стола**.

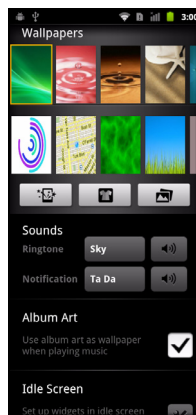
Выберите рисунок из первой строки или откройте собственные изображения из второй строки. Нажмите изображение, которое хотите использовать в качестве фонового рисунка для смартфона. Если у выбранного изображения окажется неподходящий размер, то вам будет предложено обрезать изображение до подходящего размера. Нажмите и перетащите рамку, чтобы выбрать нужный фрагмент изображения.



Чтобы в качестве фонового рисунка установить снимок, сделанный на камеру, выполните указания, приведенные в разделе **“Фотосъемка” на стр. 39**. В экране просмотра снимков нажмите значок  и установите этот снимок в качестве **Фонового рисунка**.

Многозадачность

Одновременно можно запускать несколько программ. Чтобы запустить новую программу, нажмите кнопку **Дом**, чтобы вернуться на Начальный экран, затем запустите новую программу.

Чтобы просмотреть запущенные программы, нажмите и удерживайте кнопку **Дом**. Затем, чтобы переключиться на нужную программу, нажмите ее значок.



.....
Совет: чтобы продлить время работы от аккумулятора, закройте программу, с которой закончили работу. Для этого либо нажмите кнопку **Назад**, либо нажмите кнопку **Меню** и выберите **Выход** (при наличии).
.....

Меню приложений

В Меню приложений на нескольких страницах показаны группы приложений.

Номера страниц отображаются внизу экрана. Для перелистывания страниц перетаскивайте экран меню влево или вправо.

Нажмите и удерживайте значок, чтобы переместить или удалить его. Порядок расположения значков на страницах можно менять так, как вам нужно. Чтобы переместить значок на другую страницу, перетащите его на край экрана или на один из номеров страниц.

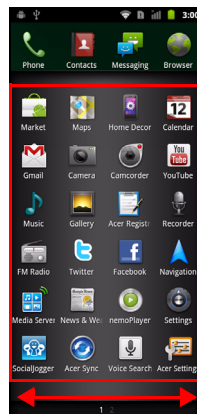

Область уведомлений

Область уведомлений расположена сверху экрана.



На ней отображаются разные значки, уведомляющие о состоянии телефона. С левой стороны области уведомлений отображаются значки событий, уведомляющие о новом событии (например, о поступлении нового сообщения). Значки справа отображают мощность сигнала, подключение, уровень заряда аккумулятора и время.

Для просмотра дополнительных сведений о новых событиях перетащите **Область уведомлений** вниз по экрану или нажмите ее.

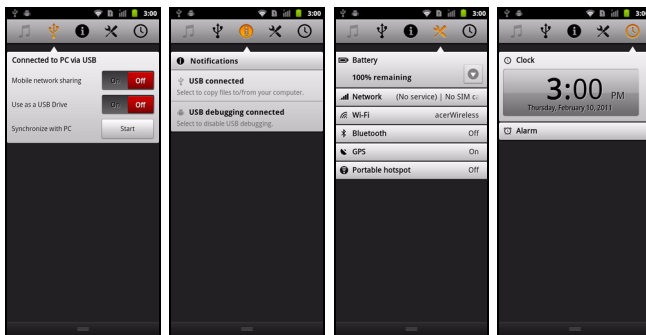

Значок	Описание	Значок	Описание
	Подключен к мобильной сети GPRS		Роуминг
	GPRS используется		Нет сигнала
	Подключен к мобильной сети EDGE		SIM-карта не установлена или имеет недопустимый тип
	EDGE используется		Режим вибрации
	Подключен к мобильной сети 3G		Звонок отключен
	3G используется		Микрофон телефона отключен
	Уровень сигнала сотовой сети		Очень низкий уровень заряда аккумулятора
	Подключен к беспроводной сети		Низкий уровень заряда аккумулятора
	Функция Bluetooth включена		Аккумулятор частично разряжен
	Подключен к устройству Bluetooth		Аккумулятор полностью заряжен
	Режим полета (Функции беспроводной связи отключены. Что позвонить, сначала отключите режим полета.)		Идет зарядка аккумулятора
	Сигнал установлен		GPS включен
	Динамик включен		Получение данных о местоположении от GPS
	Новое сообщение Gmail		Другие уведомления
	Новое/непрочитанное сообщение SMS/MMS		Выполняется вызов
	Проблема при отправке SMS/MMS		Выполняется вызов при помощи Bluetooth

Значок	Описание	Значок	Описание
	Новое сообщение Google Talk		Пропущенный вызов
	Новое сообщение голосовой почты		Вызов на удержании
	Предстоящее событие		Переадресация вызовов включена
	Синхронизация данных		Воспроизводится песня
	Проблема при входе или синхронизации		Выполняется выгрузка данных
	Заполнена карта SD или USB-накопитель		Выполняется загрузка данных
	Есть общедоступная беспроводная сеть		Загрузка завершена
	Телефон подключен к ПК через разъем USB		Подключен или отключен от виртуальной частной сети (VPN)
	Включена функция использования телефона в качестве USB-модема		Превышен установленный оператором предельный объем данных
	Включена функция использования телефона в качестве беспроводного модема		Есть обновление для приложения
	Включена функция использования телефона в качестве USB-модема и беспроводного модема		Есть обновление для системы

Изменение значков на панели программ

На панель программ можно вывести значки установленных программ.

Откройте меню программ и найдите программу, которую хотите добавить. Нажмите и удерживайте значок, затем перетащите его в нужное место на панели программ, чтобы добавить его к имеющимся значкам программ.

Чтобы удалить значок с этой панели, откройте меню программ, затем нажмите и удерживайте значок, чтобы выделить его. Перетащите значок на другую страницу меню программ или на значок корзины в нижнем левом углу экрана.

Глава 3: Управление контактами

Управление вашими контактами

В смартфоне есть адресная книга, позволяющая сохранять контакты либо во внутреннюю память, либо на SIM-карту.

Чтобы просмотреть список контактов, на Начальном экране нажмите **Контакты** или откройте вкладку **Контакты** в окне "Набор номера".

Если в телефоне нет сохраненных контактов, то можно импортировать контакты вашей учетной записи Google, добавить новые контакты или импортировать контакты с SIM-карты или карты SD. Нажмите кнопку **Меню**, чтобы открыть меню.

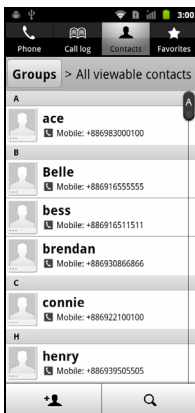

Значок	Описание
	Добавить новый контакт.
	Добавить персональные сведения.
	Открытие списков контактов из разных учетных записей.
	Найти контакт.
	Отправить карточку контакта по эл. почте, в сообщении MMS или по Bluetooth.
	Удалить контакты.

Добавление контакта

Чтобы добавить новый контакт, нажмите **Новый контакт**. Можно также сканировать штриховой код профиля человека, чтобы добавить этого человека в свой список контактов или группу контактов.

Система предложит создать контакт на SIM-карте, в телефоне или на сайте Google.

Чтобы создать контакт, нужно будет ввести следующие сведения:

- Имя и фамилия.
- Номера телефонов.
- Адрес эл. почты.
- Адреса программ чата (IM).
- Почтовые адреса.

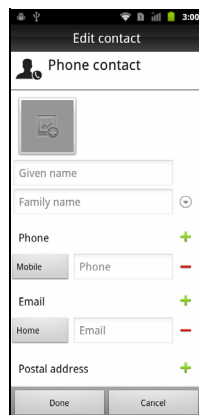

Можно также:

- Ввести название организации, в которой работает этот человек.
- Добавить любые личные сведения о человеке.
- Введите псевдоним.
- Подключитесь к веб-сайту.
- Добавить учетную запись для Интернет-звонков.
- Включить контакт в ту или иную группу.
- Назначить мелодию звонка.
- Перенаправить вызовы от этого контакта на голосовую почту.

Чтобы контакту назначить изображение, нажмите силуэт и выберите: сделать фотоснимок или выбрать изображение из галереи изображений в смартфоне.



.....
Совет: можно также создать контакт, используя набранный номер или номер позвонившего вам человека (см. раздел **“Сохранение набранного номера в списке контактов”** на стр. 24).
.....

Глава 4: Вызовы

В этой главе описываются порядок выполнения телефонных вызовов и различные возможности, доступные во время вызова.

Перед тем как позвонить

Прежде чем звонить, проверьте, включена ли функция телефона. Проверить состояние телефона можно по значку справа в области уведомлений.

Значок Описание



Подключено: можно выполнять вызовы.



Режим полета: функции беспроводной связи отключены. Чтобы позвонить, сначала отключите режим полета.

Выполнение вызова



Примечание: чтобы позвонить, сначала включите функцию телефона.

1. На начальном экране нажмите **Набор номера** или откройте программу **Набор номера** из меню.
2. Введите номер вызываемого абонента.
3. Чтобы позвонить, нажмите .
4. Чтобы завершить вызов, нажмите **Отбой**.



Интеллектуальный поиск

Функция "Интеллектуальный поиск" позволяет быстро находить нужный контакт при помощи клавиатуры телефона. По мере ввода цифр номера (если он уже записан) эта функция будет искать подходящие контакты и показывать их в списке над клавиатурой. Кроме того, можно вводить не номер телефона, а имя контакта, нажимая соответствующие кнопки с буквами (2 для букв 'а', 'б', 'в' или 'к'; 5 для букв 'м', 'н' или 'о' и т.п.). Если комбинация букв совпадет с именем контакта, то он будет показан.

Если показан нужный вам контакт, то нажмите его имя, чтобы позвонить ему.

Просмотр пропущенных вызовов

На пропущенные вызовы указывает индикатор вызова в области уведомлений со значком 

1. Чтобы показать сведения о пропущенных вызовах, откройте список уведомлений, нажав область уведомлений.
2. Выберите вызов из списка и нажмите **Обратный вызов**, чтобы позвонить абоненту, вызов которого вы пропустили.

Номера телефонов из Журнала вызовов можно сохранять в списке контактов. Дополнительные сведения см. в разделе “**Добавление контакта**” на стр. 19.

Набор номера из журнала вызовов

Чтобы просмотреть журнал вызовов, нажмите “Набор номера”. Здесь показаны недавние принятые, набранные и пропущенные вызовы.

Чтобы повторить набор, нажмите этот номер. Можно также нажать и удерживать номер, чтобы открыть меню и в нем выбрать другие варианты: **Позвонить по <номеру>**; **Просмотреть контакт**; **Изменить номер перед вызовом**; **Отправить SMS**; **Добавить в контакты** или **Удалить из журнала вызовов**.

Как позвонить одному из контактов

1. Чтобы просмотреть список контактов, откройте вкладку **Контакты** в программе набора номера или нажмите **Контакты** на Начальном экране.
2. Нажмите контакт. Откроется диалоговое окно с предложением либо позвонить контакту, либо отправить ему SMS.

Набор международного номера

При наборе международных номеров не нужно вводить международный префикс прямого набора (00 и т.д.) перед кодом страны. Достаточно нажать и удерживать кнопку **0+** на экранной цифровой клавиатуре, пока на экране не появится символ **+**.



.....
Внимание: Стоимость международных вызовов может значительно различаться в зависимости от вызываемой страны и оператора связи. Заранее узнайте тарифы у своего оператора, чтобы не получать телефонные счета на большую сумму. При использовании смартфона за границей будет взиматься плата за роуминг. Перед выездом узнайте у своего оператора тарифы роуминга в той стране, куда едете.
.....

Быстрый набор

Контакту можно присвоить кнопку быстрого набора на клавиатуре телефона. Откройте вкладку **Телефон**, затем нажмите и удерживайте любую цифру с 2 по 9 (кнопка 1 зарезервирована для голосовой почты).

Нажмите **ОК** и затем выберите нужный контакт из списка. Если в карточке контакта записано несколько телефонных номеров, то выберите номер, который будет использовать.

Если контакту присвоена кнопка быстрого вызова, то в качестве напоминания будет показано его небольшое изображение. Нажмите и удерживайте эту кнопку быстрого набора, чтобы позвонить контакту.

Если захотите удалить или изменить номер быстрого набора, то нажмите **Меню** и выберите **Быстрый набор**. Нажмите запись, чтобы удалить или изменить присвоенный номер телефона.

Экран ГОЛОСОВЫХ ВЫЗОВОВ

После набора номера откроется экран голосового вызова, в котором будут показаны номер/контакт, которому вы звоните, длительность вызова и вкладка панели набора номера.

Ответ на вызов или его отклонение

Когда поступит входящий вызов, на экране высветится номер вызывающего абонента. Чтобы ответить на вызов или отклонить его, нажмите соответствующую кнопку.

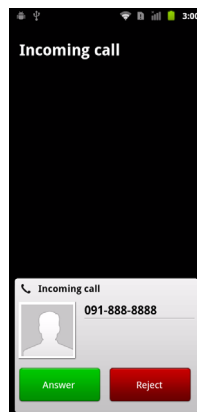

Чтобы ответить на вызов, когда смартфон заблокирован, сдвиньте полосу. Чтобы отклонить вызов, когда смартфон заблокирован, нажмите кнопку питания.

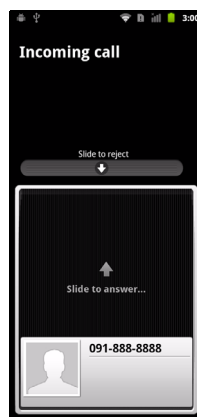

Завершение вызова

Чтобы завершить вызов, нажмите **Отбой** на экране голосового вызова.

Возможности во время разговора

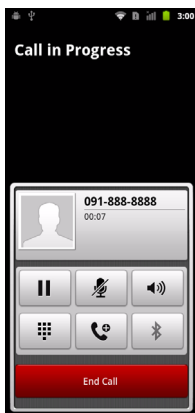

Значок	Описание
	Постановка вызова на удержание.
	Отключение микрофона во время разговора.
	Громкая связь.
	Открытие кнопочной панели во время разговора.
	Добавить второй вызов.
	Bluetooth-гарнитура.



Сохранение набранного номера в списке контактов

Набранный номер можно сохранить в списке контактов для использования в будущем.

1. На вкладке **Журнал вызовов** выберите номер и нажмите **Добавить в контакты**.
2. Нажмите **Создать новый контакт** и выберите способ завершения действия. См. раздел **“Добавление контакта”** на стр. 19.

Конференц-связь

Если ведется разговор с одним абонентом, а вызов по другой линии поставлен на удержание, то оба вызова можно объединить в конференцию.

Соединившись с первым участником, нажмите , чтобы добавить второй вызов. Нажмите , чтобы начать конференцию.

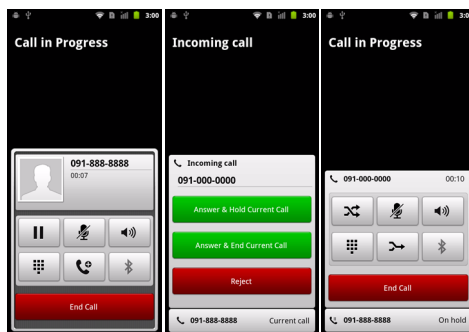

Глава 5: Звонки через Интернет

Можно принимать вызовы и звонить самому через Интернет, используя подключение к беспроводной сети.

Добавление учетной записи для Интернет-звонков

Нажмите **Настройки > Настройки вызова > Учетные записи**. Нажмите **Добавить уч. запись** и введите **Имя пользователя**, **Пароль** и **Сервер**. Можно также настроить дополнительные параметры, такие как "Отображаемое имя", "Адрес исходящего прокси-сервера", "Номер порта", "Тип передачи" и "Отправлять сообщение об активности".

Изменение или удаление учетной записи для Интернет-звонков

Откройте имеющуюся учетную запись для Интернет-звонков и измените нужные параметры учетной записи SIP. Нажмите кнопку Меню и нажмите **Сохранить**, чтобы сохранить изменения, или **Сброс**. Либо нажмите **Удалить учетную запись**, чтобы удалить имеющуюся учетную запись.

Звонки через Интернет

В телефоне можно настроить использование функции Интернет-звонков (когда вы подключены к сети Wi-Fi) для всех звонков, только для Интернет-звонков, либо настроить выдачу запроса при каждом исходящем вызове.

Прием Интернет-звонков

В телефоне можно настроить прием Интернет-звонков, поступающих на учетную запись для Интернет-звонков, которую вы добавили в телефон. Чтобы принимать Интернет-звонки, нажмите **Настройки > Настройки вызова > Учетные записи**. Установите флажок **Принимать входящие вызовы**.

Звонки контакту на его адрес для Интернет-звонков

Чтобы звонить контактам через Интернет, им нужно добавить адреса для Интернет-звонков.

Чтобы позвонить через Интернет, откройте список контактов и нажмите значок контакта, затем нажмите значок SIP .

Звонок на номер телефона при помощи функции Интернет-звонков

Если в телефоне вы настроили выполнение всех вызовов при помощи функции Интернет-звонков или выдачу запроса при каждом исходящем вызове, то можете звонить на номер телефона при помощи функции Интернет-звонков, когда подключитесь к беспроводной сети.

Наберите номер и нажмите , либо выберите контакт, которому хотите позвонить, и затем нажмите учетную запись для Интернет-звонков, которую хотите использовать для звонка.



.....
Важно: Для звонков на номер телефона через Интернет нужно, чтобы ваш оператор поддерживал такую функцию; за ее использование оператор может начислять дополнительную плату. Уточните это у своего оператора.
.....

Глава 6: Сообщения

В этой главе описывается порядок настройки и использования в смартфоне функций **Сообщения в телефоне**, **Сообщения в социальных сетях** и **События в социальных сетях**.

Доступ ко всем сообщениям SMS и MMS выполняется в программе **Сообщения**. Программа Сообщения автоматически группирует полученные и отправленные сообщения в виде веток.

Чтобы открыть программу Сообщения, на Начальном экране нажмите **Сообщения**.

Создание нового сообщения

В телефоне можно создавать сообщения SMS или MMS.

Чтобы создать новое сообщение, нажмите .





В поле **Кому** введите номер телефона или имя получателя. Под текстовым полем в раскрывающемся списке будут показаны подходящие контакты. Чтобы выбрать подходящий контакт, нажмите его имя.

Указав получателя, введите свое сообщение в текстовом окне **Введите текст**.



Примечание: стандартная длина SMS-сообщения составляет 160 знаков. Если в сообщении больше 160 знаков, то оно будет отправлено как несколько сцепленных сообщений. Большинство телефонов, кроме некоторых старых моделей, автоматически соединяют сцепленные сообщения, чтобы получатель увидел одно длинное сообщение.

Нажмите кнопку Меню, чтобы просмотреть функции, доступные при создании нового сообщения. Эти функции меняются в зависимости от состояния сообщения.









Значок	Описание
 Add Text	Вставить в сообщение сведения о контакте или сведения из календаря.
 Add subject	Преобразовать SMS в MMS, чтобы добавить объект к сообщению.
 Attach	Преобразовать SMS в MMS, чтобы прикрепить файл к сообщению.
 Insert smiley	Вставить "смайлик" (значок настроения) в текст сообщения.
 All threads	Просмотреть все ветки сообщений в телефоне.

Ответ на сообщение

При поступлении нового SMS-сообщения в области уведомлений появится значок сообщения, а в верхней части телефона загорится значок сообщения.

На Начальном экране нажмите **Сообщения**, чтобы просмотреть список сообщений, или раскройте область уведомлений, чтобы просмотреть сводку о сообщении. Нажмите эту сводку, чтобы открыть список сообщений.

Чтобы ответить на сообщение SMS или MMS, откройте сообщение в списке сообщений. Введите текст ответа в текстовое окно **Введите текст**. Нажмите кнопку Меню, чтобы показать доступные функции.

Значок	Описание
	Открыть программу "Набор номера" и позвонить получателю.
	Вставить в сообщение сведения о контакте или сведения из календаря.
	Преобразовать SMS в MMS, чтобы добавить объект к сообщению.
	Преобразовать SMS в MMS, чтобы прикрепить файл к сообщению.
	Вставить "смайлик" (значок настроения) в текст сообщения.
	Удалить ветку.
	Просмотреть все ветки сообщений в телефоне.
	Добавить получателя в список контактов.

MMS-сообщения

MMS-сообщения аналогичны SMS-сообщениям, но к ним можно также прикреплять мультимедийные файлы, например, фотографии, звуковые файлы или видеоролики. Каждое MMS-сообщение может иметь размер не более 300 КБ.



Примечание: перед отправкой MMS-сообщений нужно настроить профиль MMS. Как правило, смартфон настраивает этот профиль на основе данных, полученных от оператора связи.



Совет: чтобы вручную настроить профиль MMS, узнайте необходимые данные у своего оператора связи.

Получение MMS-сообщений

При поступлении нового сообщения MMS в верхней части экрана появится значок сообщения, а также откроется уведомляющее сообщение.

1. Откройте программу Сообщения, чтобы просмотреть сводку сообщения.
2. Нажмите **Загрузить**, чтобы загрузить содержимое сообщения.



Примечание: Загрузка может занять много времени в зависимости от качества подключения к сети. Загрузка остановится при ответе на сообщение или при запуске другой программы.



Важно: За загрузку содержимого сообщения может начисляться плата, особенно в режиме роуминга. Уточните это у своего оператора.

3. Нажмите сообщение, чтобы просмотреть его содержимое.
4. Чтобы ответить на сообщение, введите текст ответа в поле Введите текст и нажмите **Отправить**. В ответ на SMS будет отправлено обычное текстовое сообщение. Если хотите прикрепить файл, то нажмите кнопку Меню и выберите **Прикрепить**. Откроется меню вариантов.
5. Закончив создание сообщения, нажмите кнопку Меню и выберите **Отправить**.

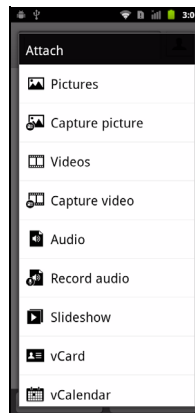

Сообщения в социальных сетях

Функция "Сообщения в социальных сетях" позволяет отправлять сообщения контактам в социальной сети Facebook. Чтобы создать новое сообщение, нажмите сверху значок **Сообщения в социальных сетях** и нажмите

События в социальных сетях

Чтобы в смартфоне просмотреть и ответить на приглашения на события в социальных сетях, нажмите сверху значок **События в социальных сетях**.



Глава 7: Работа в сети

Просмотр веб-сайтов в Интернете

Для просмотра веб-сайтов в Интернете смартфон нужно подключить к сети передачи данных или беспроводной сети.

Обозреватель

Чтобы начать просмотр веб-страниц, на Начальном экране нажмите **Обозреватель**. Чтобы открыть новый веб-сайт, нажмите адресную строку вверху страницы. С клавиатуры введите адрес и нажмите **Перейти**.

Чтобы просмотреть журнал, закладки или список часто посещаемых сайтов, откройте обозреватель (браузер) и затем нажмите и удерживайте кнопку "Назад".

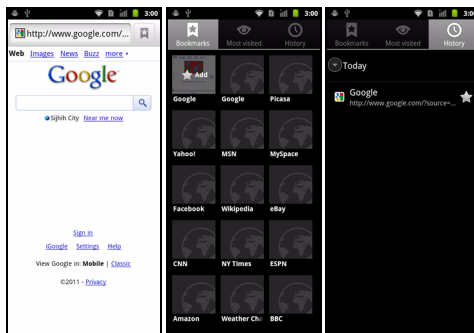

Можно открывать несколько страниц. В окне открытой страницы нажмите кнопку Меню и в открывшемся меню нажмите **Новое окно**. Нажмите **Окна**, чтобы просмотреть все открытые окна.

Страницу можно сделать крупнее или мельче, нажав экран и передвинув ползунок на шкале масштаба. Нажмите и удерживайте элемент на странице, чтобы открыть контекстное меню.

Голосовой поиск



Примечание: голосовой поиск доступен только в некоторых странах.

Голосовое управление позволяет отправлять текстовые сообщения (SMS), вызывать абонентов, отправлять сообщения эл. почты, находить маршруты к нужным учреждениям, автоматически звонить в организации, вести поиск в Интернете и даже отправлять самому себе голосовые заметки. В меню программ откройте "Голосовой поиск" или нажмите и удерживайте кнопку Поиск. Снова нажмите и удерживайте кнопку "Поиск", чтобы вывести на экран предложение "Говорите", и сформулируйте свою команду.

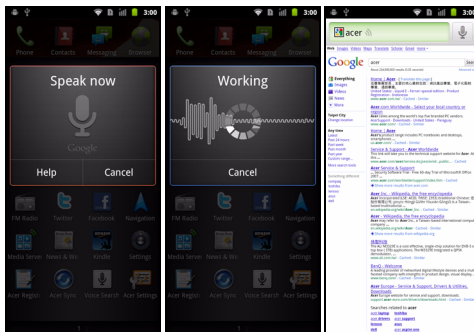

Настройка эл. почты Google

1. Подключите смартфон к сети передачи данных или Wi-Fi.
2. В меню Программы нажмите **Gmail**.

Если при первом включении телефона вы не ввели адрес своей учетной записи Gmail и пароль, то выполните инструкции, показанные на экране.

Создание эл. письма

1. Подключите смартфон к сети передачи данных или Wi-Fi.
2. На Начальном экране нажмите **Gmail**.
3. Нажмите кнопку **Меню** и нажмите **Создать**.
4. Введите адрес эл. почты получателя, тему и напишите текст сообщения.
5. Закончив создание сообщения, нажмите **Отправить**.

Настройка эл. почты

Со смартфона можно обращаться к своей эл. почте. Почтовые ящики на самых популярных почтовых веб-службах можно настроить за два шага. Нажмите **Эл. почта**, чтобы начать настройку вашей учетной записи эл. почты.

При необходимости введите свой адрес эл. почты и нажмите **Ручная настройка**, чтобы вручную ввести значения параметров. Для завершения настройки нажмите **Далее**.

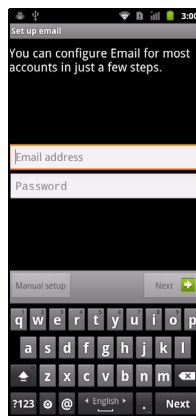

Android Market



Примечание: веб-сайт Android Market может быть доступен не во всех странах и регионах.



Примечание: перед использованием веб-сайта Android Market нужно в телефоне настроить и активировать учетную запись Google.

Чтобы открыть веб-сайт Android Market, в меню программ нажмите **Market**. Здесь можно загрузить множество дополнительных программ и приложений, расширяющих функциональные возможности вашего смартфона. При первом посещении веб-сайта Android Market вам будет нужно прочитать и принять "Условия обслуживания".

Предлагаемые на этом веб-сайте программы можно просматривать по категориям или нажать значок поиска, чтобы найти конкретную программу.

Выбрав нужную программу, нажмите кнопку **Установить**, чтобы загрузить и установить эту программу. Система сообщит, к каким службам в телефоне получит доступ эта программа. Для продолжения установки нажмите **ОК**.

Ход загрузки можно контролировать в области уведомлений.



Важно: Некоторые программы могут предлагаться за плату, и перед их загрузкой их будет нужно оплатить. Чтобы оплатить эти программы, вам нужно настроить учетную запись Google Checkout (Касса).

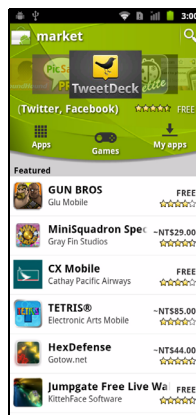

Удаление загруженных программ

Загруженные и установленные программы можно удалить, нажав **Настройки** в меню программ. Выберите **Программы > Управление программами**.

Нажмите программу, которую хотите удалить, нажмите **Удалить** и подтвердите удаление.

Acer SocialJogger

Программа Acer SocialJogger позволяет в одном экране просматривать обновления в социальных сетях, чтобы быстро узнавать, как дела у ваших друзей.

В меню программ нажмите Acer SocialJogger, чтобы запустить эту программу.

Выберите **Вход**, чтобы открыть окно с информацией учетной записи. По окончании нажмите **Пуск**.

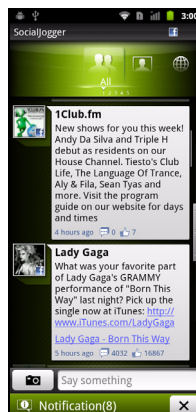
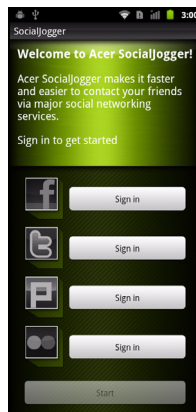

Для циклической прокрутки новых уведомлений используйте ползунок справа.

Нажмите уведомление, чтобы просмотреть дополнительные сведения и написать комментарий.

Можно нажать значки сверху, чтобы просмотреть Все, Моя страница, Ссылка, Фотографии и Уведомления, либо перетащить страницу влево или вправо для просмотра других страниц.

Нажмите кнопку **Меню**, чтобы обновить страницу, открыть окно настроек учетной записи, добавить страницы, автоматически воспроизвести файл, просмотреть список друзей и альбомы фотографий.

Карты, Навигация, Места и Локатор

Программа Карты Google дает понятные указания, как добраться до нужного пункта, и с помощью функций Места и Локатор показывает на карте, где находятся ваши друзья, интересные объекты и организации; программа Навигация в режиме реального времени показывает дорожную обстановку и дает водителю голосовые указания по поворотам.



Важно: В программе Карты есть информация не обо всех местах.

Карты

В меню программ нажмите значок Карты. Для перемещения по карте перетаскивайте ее пальцем.

Увеличение и уменьшение масштаба:

1. Нажимайте значки "плюс" или "минус" в нижнем правом углу, или
2. Дважды нажмите место на карте, чтобы показать его крупнее, а для уменьшения масштаба нажмите один раз, или
3. Нажмите нужный фрагмент двумя пальцами и разведите пальцы, чтобы сделать изображение крупнее; для уменьшения масштаба сведите пальцы.



.....
Важно: Все уровни увеличения доступны не для всех мест.
.....

urFooz

urFooz - это ваш мобильный профиль, живущий там, где живете вы.

- **Fooz Creator** позволяет создавать аватар Fooz - ваше виртуальное подобие.
- **Fooz World** позволяет редактировать аватары Fooz и управлять ими, создавать новые аватары и публиковать их на веб-сайтах Facebook, MySpace, в блогах и т.п.
- **Share it** позволяет публиковать карточку Fooz на веб-сайтах Facebook, MySpace и других социальных сетей. Этот аватар можно также отправлять друзьям по эл. почте.

Свой аватар Fooz можно отправлять друзьям по эл. почте или публиковать на веб-сайтах социальных сетей и в блогах.

Запуск программы urFooz

Чтобы запустить программу urFooz, в меню программ нажмите **urFooz**.

Создание своего аватара urFooz

Если вы еще не настроили учетную запись urFooz, то нажмите кнопку **Get Started (Начать)**. Если у вас уже есть учетная запись urFooz, то нажмите Sign in (Вход) и войдите в систему, указав свой адрес эл. почты и пароль.

Чтобы начать создание своего аватара, укажите Gender (Пол), Ethnicity (Этническую принадлежность), Zodiac Sign (Знак зодиака), Relationship Status (Родство) и Areas of Interest (Интересы).

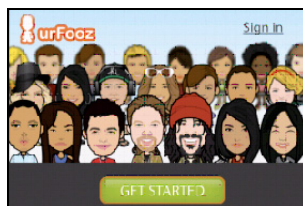

Затем начинайте настраивать свой аватар. Нажмите **Features (Функции)**, чтобы выбрать форму и тип лица, глаз, носа, рта и другие черты лица. Выберите **Clothing (Одежда)**, чтобы одеть свой аватар. Выберите **Accessories (Аксессуары)**, чтобы выбрать сережки, бандану и т.п. для придания индивидуальности своему аватару. Чтобы применить выбранные элементы и проверить, как они будут смотреться на аватаре, нажимайте изображение в левой части экрана.



Выберите **SAVE (СОХРАНИТЬ)** и введите имя для своего аватара Foos. На следующем экране вам будет предложено ввести свой адрес эл. почты, пароль и необходимые сведения о пользователе. Введенные вами адрес эл. почты и пароль будут использоваться для входа в систему urFoos под вашей учетной записью.

Управление аватаром

Теперь, когда вы создали свой аватар Foos, перейдите в Foos World (Мир Foos) и индивидуализируйте вашу карточку Foos - ваш мобильный профиль.

Выберите **Profile/Apps (Профиль/Программы)**, чтобы заполнить данные своего профиля и ввести другие сведения, например, закладки на профили в социальных сетях и на любимые веб-сайты.



Выберите **Switch Avatar (Переключить аватар)**, чтобы сменить свой аватар, используемый по умолчанию, подправить имеющиеся аватары или создать новый аватар.

Публикация карточки Foos и аватара

Программа urFoos позволяет показывать свою карточку Foos друзьям, публикуя ее на веб-сайте социальных сетей и в блогах, а также отправлять ее друзьям по эл. почте.

В экране Foos World выберите Share it (Отправить). Нажмите Post (Опубликовать), чтобы опубликовать свою карточку Foos на веб-сайте Facebook или другой социальной сети, или нажмите Email, чтобы отправить свою карточку Foos другу по эл. почте.



Примечание: Fuhu, Spinlets, Spinlet, urFoos, Foos Avatars, Foos Creator, Foos Card и Foos World являются либо товарными знаками, либо зарегистрированными товарными знаками компании Fuhu, Inc. в США и/или других странах.

Spinlets

Программа Spinlets обеспечивает доступ к вашей любимой музыке, фильмам и ТВ-программам. Слушайте любимую музыку и смотрите любимые фотографии и видеозаписи с веб-сайта Spinlets на своем мобильном телефоне и отправляйте ссылки на них друзьям в социальных сетях, публикуйте на веб-сайтах и т.п.



Примечание: некоторые материалы могут быть доступны не во всех странах.

Запуск программы Spinlets

Чтобы запустить программу Spinlets, в меню программ нажмите **Spinlets**.

Обзор галереи Spinlets

Материалы можно сортировать и искать по альбомам или жанрам.

Обзор по альбомам

После открытия программы Spinlets вы увидите строку обложек популярных альбомов. Просмотрите их, проводя пальцем по горизонтали (влево или вправо), и выберите нужный альбом, нажав его.

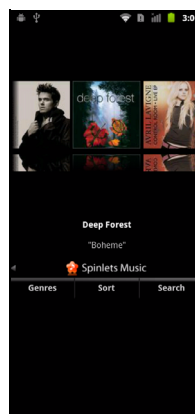

Обзор по жанрам

Для обзора Галереи по жанрам нажмите кнопку **Genres (Жанры)** в нижнем левом углу экрана. Откроется новый экран со списком разных жанров. Нажмите жанр, который хотите просмотреть.

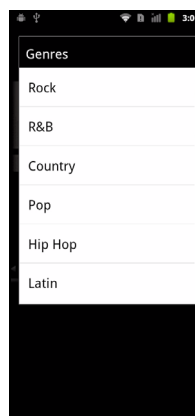

Сортировать

Для сортировки в Spinlets по таким критериям, как Name (Имя), Ratings (Рейтинг) или Newest (Самый новый), нажмите кнопку Sort (Сортировать) внизу экрана.

Поиск

Для поиска в Галерее по конкретному имени нажмите кнопку Search (Поиск) в нижнем правом углу экрана. Введите имя исполнителя в окне поиска и найдите возможные совпадения.

Знакомство с виджетами Spinlets

После выбора альбома вы увидите окно spinlet-элементов.

Чтобы воспроизвести песню, нажмите красную кнопку

Воспроизвести.

Чтобы воспроизвести выбранные песни, откройте вкладку Музыка и выберите нужные песни.

Чтобы просмотреть фотографии исполнителя, откройте вкладку Фото.

Чтобы зайти на страницу исполнителя в социальной сети или на его веб-сайт, нажмите соответствующие значки внизу экрана.

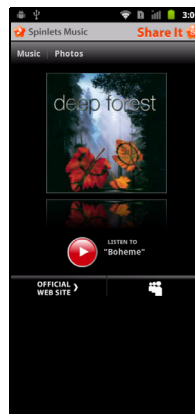

Ссылки на Spinlets

Отправить ссылки на избранные элементы Spinlets можно двумя способами.

Чтобы опубликовать ссылку на элемент Spinlet, который вы сейчас просматриваете, на сайте социальной сети, в блоге или на других веб-сайтах, нажмите **Share It** в верхнем правом углу экрана Spinlet. Выберите **Опубликовать** и нажмите значок веб-сайта социальной сети или блога, где хотите разместить этот виджет. Зайдите на сайт социальной сети под своей учетной записью или на страницу блога и выполните дальнейшие указания.

Элементы Spinlet можно опубликовать также по электронной почте. Нажмите **Опубликовать** в верхнем правом углу экрана элементов Spinlet, нажмите **Отправить** и введите свое имя и адрес эл. почты вашего друга.



.....
Примечание: Fuhu, Spinlets, Spinlet, urFooz, Fooz Avatars, Fooz Creator, Fooz Card и Fooz World являются либо товарными знаками, либо зарегистрированными товарными знаками компании Fuhu, Inc. в США и/или других странах.
.....

Глава 8: Работа с камерой

Ваш смартфон оснащен 8-мегапиксельной цифровой камерой на задней панели и 2-мегапиксельной камерой спереди. В этом разделе описывается весь процесс фото- и видеосъемки с помощью смартфона.





Примечание: Перед использованием камеры нужно вставить карту памяти microSD в гнездо карты microSD.

Чтобы активировать камеру, нажмите и удерживайте кнопку камеры или откройте меню программ и нажмите **Камера**.

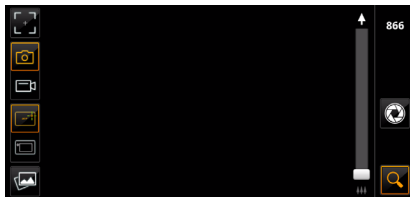
Значки и индикаторы камеры





В окне камеры значки на левой панели позволяют настраивать фокус, переключаться между режимами камеры и видеокamеры, переключаться между основной и передней камерами и просматривать галерею фотоснимков или видеозаписей.

Чтобы показать регулятор масштаба, нажмите . Чтобы сделать снимок, нажмите .

Значок Описание



Выбор варианта фокусировки - Обычный, Распознавание лиц  и Макро .

* Только для задней камеры.



Включение фотокамеры.



Включение видеокamеры.



Включение задней камеры.



Включение передней камеры















Открытие галереи.

Число в правом верхнем углу показывает, сколько еще фотоснимков можно сохранить или какой длительности можно еще записать видео.

Меню настроек камеры



Для регулировки настроек нажмите **Меню**. В меню есть следующие параметры:

Значок	Описание
	Выбор режима съемки: Обычный - стандартный режим "Наведи и сфотографируй". Улыбка - обнаружение улыбки и автоматическая фотосъемка. Панорама - стандартный режим панорамной съемки.
	Установка качества фотографии.
	Выключение и включение вспышки, авто и подавление эффекта красных глаз. * Только для задней камеры.
	Установка яркости.
	Установка контраста.
	Установка насыщенности.
	Установка резкости.
	Установка баланса белого - Авто, День, Облачно, Флуоресц. лампа, Лампа накаливания.
	Установка таймера – Выкл., 2 сек., 10 сек.
	Установка сюжетного режима - Обычный, Подсветка, Снег, Ночь, Закат, Пляж, Гладкая кожа, Лес. * Только для задней камеры.
	Установка эффектов - Нет, Моно, Негатив, Сепия, Вода.
	Включение или выключение функции сохранения данных о местоположении (геометки). См. раздел “Геометки” на стр. 41 .
	Установка других настроек: Стабилизация, ISO, Автоэкспозиция, Блокировка АЕ, Штамп времени, Длительность просмотра, Качество JPEG.
	Установка степени размытия границ между градиентными цветами.
	Восстановление стандартных значений для всех параметров.







Фотосъемка

1. Отрегулируйте значения описанных выше параметров.
2. Наведите камеру на объект съемки, держа смартфон неподвижно.
3. При необходимости увеличьте или уменьшите масштаб.
4. Чтобы сделать снимок, нажмите  или нажмите кнопку камеры.

Меню настроек видеочамеры

Чтобы активировать видеочамеру, нажмите . Чтобы отключить звук, нажмите ; чтобы включить звук, нажмите еще раз.

Для регулировки настроек нажмите **Меню**. В меню есть следующие параметры:

Значок	Описание
	Установка качества фотографии.
	Выключение и включение вспышки, авто и подавление эффекта красных глаз. * Только для задней чамеры.
	Установка баланса белого - Авто, День, Облачно, Флуоресц. лампа, Лампа накаливания.
	Установка степени размытия границ между градиентными цветами.
	Установка формата видео.
	Установка длительности записи видео.
	Восстановление стандартных значений для всех параметров.

Видеосъемка

1. Наведите камеру смартфона на объект съемки и при необходимости увеличьте или уменьшите масштаб.
2. Чтобы начать запись, нажмите . Чтобы остановить запись, нажмите еще раз.

Поддерживаемые форматы

Тип	Форматы
Фото	JPEG, GIF, PNG, BMP
Видео	MPEG-4, H.263, H.264

Просмотр фото и видео

После съемки фотографий и видеозаписей они сохраняются автоматически.

Сделав фотоснимок или записав видео, просмотрите его в программе Галерея,

нажав значок  в нижнем левом углу. Либо откройте меню программ и нажмите **Галерея**. Из программы Галерея файл можно сразу отправить, используя разные службы.

Просмотреть фотоснимки или видеозаписи можно также в программе netoPlayer.



.....
Примечание: способы отправки зависят от типа файла.
.....

Геометки

Функция Геометки позволяет сохранять данные о месте съемки в самом фотоснимке.

Для отображения геометок нужно делать снимки, включив в настройках камеры функцию **Сохранять данные о местоположении**.

Для просмотра геометок откройте снимок в программе Галерея. Нажмите кнопку Меню и нажмите **Дополнительно**, затем нажмите **Показать на карте**.

Глава 9: Дополнительные настройки

Настройки Acer

В экране "Настройки Acer" можно легко настраивать часто используемые параметры телефона. Откройте меню программ и нажмите **Настройки Acer**.

В этом экране можно выключать или включать функции Wi-Fi и Bluetooth и настраивать их параметры, нажав

значок .

Можно также настроить **Параметры тлф. сети**, **Использование телефона в качестве модема и мобильной точки доступа**, установить **Мелодию звонка**, отрегулировать **Яркость** экрана или **Время отключения экрана**.

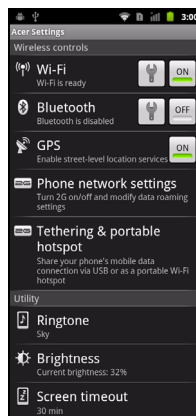

Важно: Если телефон переведен в Режим полета, то активировать функцию Bluetooth будет нельзя. Порядок включения и выключения Режим полета см. в разделе **“Перевод смартфона в режим полета”** на стр. 42.

Перевод смартфона в режим полета

Можно перейти в режим полета, чтобы отключить функции телефона и модуль Bluetooth и использовать смартфон в качестве портативного устройства во время полета. Узнайте в авиакомпании, разрешено ли такое использование смартфона на борту самолета.

Выключайте смартфон во время взлета и посадки, так как он может вызывать помехи в работе электронных систем самолета.

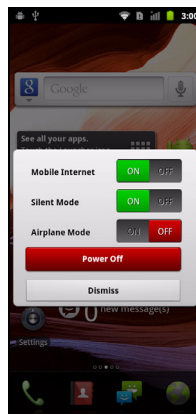

Включение и выключение режима полета

1. Нажмите и удерживайте кнопку питания, чтобы открыть меню телефона.
2. Нажмите **Режим полета**, чтобы **ВКЛЮЧИТЬ** или **ВЫКЛЮЧИТЬ** его.



Примечание: включенный Режим полета отображается значком  в области уведомлений.

Настройка параметров

В этом разделе подробно описывается настройка параметров телефона и подключений для передачи данных по Wi-Fi и Bluetooth.

Активация или деактивация подключений

Чтобы настроить параметры подключений, откройте меню программ и нажмите **Настройки > Беспр. устройства и сети**.

Каждое включенное соединение отображается зеленым флажком.

Элемент	Описание
Режим полета	Отключение всех функций беспроводной связи для безопасного использования этого устройства на борту самолета.
Wi-Fi	Включение и выключение функции Wi-Fi.
Настройки Wi-Fi	Настройка беспроводных точек доступа и управление ими.
Bluetooth	Включение и выключение функции Bluetooth.
Настройки Bluetooth	Управление подключениями по Bluetooth, настройка имени устройства и режима видимости.
Использование телефона в качестве модема и мобильная точка доступа	Установив в телефоне подключение к мобильной сети для передачи данных, его можно превратить в мобильную точку доступа Wi-Fi или использовать как модем, подключив по USB к компьютеру.
Настройки VPN	Настройка виртуальных частных сетей (VPN) и управление ими.
Сети сотовой связи	Настройка параметров подключения к сетям сотовой связи.



Важно: Если телефон переведен в Режим полета, то активировать функцию Bluetooth будет нельзя. Порядок включения и выключения Режим полета см. в разделе **“Перевод смартфона в режим полета” на стр. 42**.

Настройка параметров Bluetooth

Можно использовать функцию Bluetooth для обмена данными между смартфоном и другими мобильными устройствами.

Подключения по Bluetooth

Чтобы настроить все параметры Bluetooth, откройте меню Программы и выберите **Настройки > Беспр. устройства и сети > Настройки Bluetooth**. Здесь можно включать или выключать функцию Bluetooth, установить имя устройства и режим видимости. Нажмите **Поиск устройств**, чтобы найти доступные устройства.

Чтобы подключиться к устройству, нажмите его в списке доступных устройств. Для установления подключения нужно будет ввести PIN-код на обоих устройствах.

Общий Интернет

Использование телефона в качестве USB-модема

Если хотите, чтобы компьютер использовал подключение смартфона к Интернету, то подключите смартфон к компьютеру с помощью прилагаемого USB-кабеля.

1. Вставьте штекер USB-кабеля синхронизации в разъем micro USB в смартфоне.
2. Подключите другой штекер USB-кабеля к свободному разъему USB компьютера.
3. Нажмите **Настройки > Беспр. устройства и сети > Использование телефона в качестве модема и мобильной точки доступа** и затем нажмите **Использование телефона в качестве USB-модема**.

Точка доступа Wi-Fi

Телефон можно превратить в мобильную точку доступа Wi-Fi, чтобы через него подключать к Интернету до 8 клиентских устройств.

1. Нажмите **Настройки > Беспр. устройства и сети > Использование телефона в качестве модема и мобильной точки доступа > Настройки мобильной точки доступа Wi-Fi**
2. Нажмите **Настройка точки доступа Wi-Fi**.
3. Введите SSID сети и установите режим защиты (Открытая или WPA2 PSK). Для завершения настройки нажмите **Сохранить**.



.....
Примечание: когда смартфон используется в качестве точки доступа Wi-Fi, установленные в телефоне программы нельзя использовать для доступа к Интернету через его подключение к сети Wi-Fi.
.....

Параметры телефонной сети

Чтобы настроить сетевые параметры, нажмите **Сети мобильной связи**.

Можно включать или выключать соединение для передачи данных в роуминге, разрешать подключение только к сетям 2G, выбирать сетевого оператора и точки доступа.

Выбор сети

Когда вы вставите новую SIM-карту в смартфон, он автоматически определит параметры вашего оператора/сети. Но можно также вручную выбрать сеть. Это бывает полезно при роуминге.



.....
Совет: ручной выбор сети во время поездок может снизить расходы на роуминг. Узнайте у своего домашнего оператора, какая сеть в стране, куда вы едете, предлагает самые выгодные тарифы.
.....

1. Откройте меню Программы и выберите **Настройки > Беспр. устройства и сети > Мобильные сети > Операторы**.
2. Телефон проведет поиск доступных сетей.
3. Из созданного списка выберите предпочтительную сеть. Телефон попытается зарегистрироваться в выбранной вами сети.
4. Нажмите **Выборить автоматически**, чтобы подключаться к доступной сети с самым мощным сигналом. В этом случае телефон будет переключаться между сетями во время вашего путешествия.



Примечание: Обратитесь к своему оператору в случае каких-либо проблем при получении номеров центров обслуживания голосовой почты и текстовых сообщений.

Режим Dolby Mobile

Для доступа к настройкам Dolby Mobile откройте меню программ и нажмите **Настройки > Dolby Mobile**. Здесь можно включать или выключать режим Dolby Mobile, настраивать параметры Высокие частоты, Естеств. низк. част., Эквал-р для музыки и Эквал-р для видео.

Звук

Параметры телефона можно настроить, нажав **Настройки > Звук**.

Элемент	Описание
Режим "Без звука"	Отключение всех звуковых сигналов, кроме сигналов оповещения и мультимедиа.
Вибрация	Настройка параметров вибрации.
Громкость	Настройка громкости для Мелодии звонка, Мультимедиа, Сигнала и Уведомлений.
Мелодия звонка телефона	Установка мелодии звонка телефона.
Мелодия уведомления	Установка мелодии для уведомлений.
Звук при нажатии клавиш	Звуковое сопровождение нажатия кнопок на панели набора номера.
Звуки при нажатии экрана	Звуковое сопровождение нажатия элементов на экране.
Звуки при блокировке экрана	Звуковое сопровождение блокировки и разблокировки экрана.
Тактильная обратная связь	Вибрация при нажатии программных кнопок в некоторых окнах пользовательского интерфейса.

Дисплей

Параметры экрана телефона можно настроить, нажав **Настройки > Дисплей**.

Элемент	Описание
Яркость	Регулировка яркости экрана.
Автоматически поворачивать экран	Включение функции поворота экрана при наклоне устройства.
Анимация	Включение анимации окон.
Время отключения экрана	Установка времени задержки, по истечении которого экран будет гаснуть.
Чувст-ть сенс. панели	Регулировка чувствительности сенсорной панели.

Настройки телефона

После установки SIM-карты в смартфон он автоматически настроит много параметров телефона. Устройство свяжется с вашим оператором и автоматически получит все необходимые настройки, такие как имя сети и номера центров обслуживания голосовой почты и SMS-сообщений.

Просмотреть и вручную изменить эти настройки можно также в экране "Настройки телефона".

Откройте меню Программы и выберите **Настройки > Настройки вызова**.

Подключение к ПК

Чтобы перенести данные и файлы с установленной в телефоне карты microSD на компьютер или обратно, подключите телефон к ПК с помощью прилагаемого USB-кабеля. Вставьте штекер USB-кабеля синхронизации в разъем micro USB в смартфоне. Подключите другой штекер USB-кабеля к свободному разъему USB компьютера.

Протяните вниз панель уведомлений и нажмите **USB подключен**. Нажмите **Включить USB-накопитель**.

Карта microSD в телефоне теперь будет отображаться как накопитель в программе Проводник в компьютере.

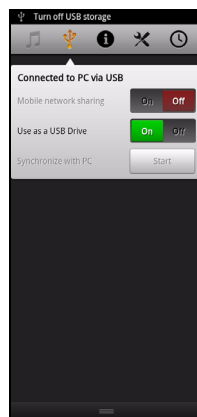

Примечание: После включения USB-накопителя вы не сможете обращаться к файлам на карте microSD или к приложениям, таким как Галерея или Музыка.

Синхронизация

Синхронизируя данные календаря, сообщения эл. почты и контакты в телефоне, вы никогда не потеряете нужные данные. Синхронизацию можно проводить в режиме реального времени, настроив ее параметры так, как вам нужно. Нажмите **Меню > Настройки > Учетные записи и синхр.**, чтобы открыть окно настроек синхронизации.

Чтобы в смартфоне включить автоматическую синхронизацию, установите флажки **Использовать фоновые данные** и **Автосинхронизация**.

Для управления синхронизацией отдельных учетных записей нажмите нужную учетную запись, чтобы просмотреть ее настройки.

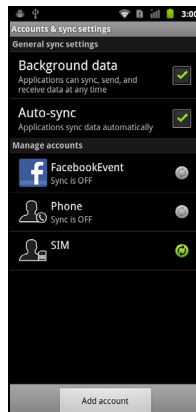

Google Sync

Google позволяет настроить параметры синхронизации для контактов, эл. почты и календаря. Установите флажки для элементов, для которых хотите настроить автоматическую синхронизацию. Нажмите флажок еще раз, если хотите включить ручную синхронизацию.

Чтобы синхронизировать элемент вручную, нажмите его.



.....
Примечание: для синхронизации встреч и записей в календаре вам потребуется учетная запись Google.
.....

Acer Sync

Программа Acer Sync позволяет легко синхронизировать контакты, данные календаря, фотографии и видеозаписи между смартфоном, компьютером и соответствующими службами Google. Загрузите и установите программы Acer Sync и Acer PIM для ПК с веб-сайта <http://mobile.acer.com>.

FM-радио

Программа FM-радио позволяет слушать любимые станции в движении. Нужно подключить наушники в 3,5-мм гнездо, так как их шнур действует как антенна.

Чтобы включить радио, в меню программ выберите **Радио**.

Чтобы выключить радио, нажмите кнопку питания в верхнем правом углу экрана.

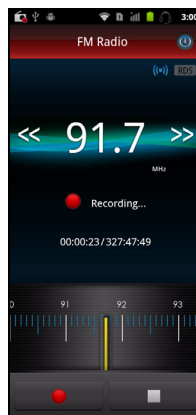

Воспроизведение мультимедийных файлов

В смартфоне изначально установлены различные программы, которые можно использовать для воспроизведения мультимедийных файлов.

нemoPlayer

Для воспроизведения мультимедийных файлов, хранящихся в телефоне, в меню программ нажмите **нemoPlayer**.

Программа нemoPlayer позволяет слушать музыку, просматривать видеозаписи и изображения, выгружать изображения и видеозаписи на сайты социальных сетей или отправлять MMS-сообщения с прикрепленными фотографиями.

Поддерживаются следующие форматы:

Тип	Форматы
Воспроизведение звуковых файлов	MP3, AMR, WMA
Мелодия звонка	MP3, MIDI, iMelody, WAVE, WMA
Запись видео	3GP, MPEG-4, H.263
Воспроизведение видео	3GP, MPEG-4, H.263, H.264, WMV



Примечание: Технология распознавания музыки и соответствующие данные предоставлены компанией Gracenote®. Gracenote®, фирменный знак и логотип Gracenote, а также фирменный знак "Powered by Gracenote" являются либо зарегистрированным товарным знаком, либо товарным знаком компании Gracenote, Inc. в США и/или других странах.

Acer clear.fi

С помощью программы Acer clear.fi можно просматривать и передавать медиафайлы с устройств, подключенных к вашему смартфону.



Примечание: у вас должно быть установлено подключение к беспроводной сети.

Откройте меню программ и нажмите **clear.fi**.

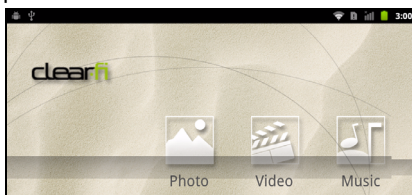

Программа Acer clear.fi автоматически обнаружит устройства, подключенные к беспроводной сети, и покажет их внизу экрана, при этом ваш смартфон будет показан в левом углу как устройство, используемое по умолчанию. Нажмите любое из подключенных устройств и затем нажмите **Фото**, **Видео** или **Музыка**, чтобы просмотреть медиафайлы на этом устройстве.

Чтобы показать другие параметры просмотра, протащите панель слева.

Фотографии clear.fi

Нажмите фотоальбом, чтобы просмотреть эскизы фотографий. Нажмите и удерживайте альбом или эскиз фотографии, чтобы показать панель управления.

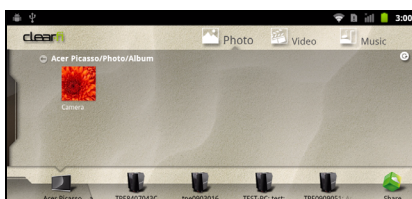

Можно просматривать и сохранять фотографии, найденные на любом из подключенных устройств. Нажмите и удерживайте эскиз фотографии, затем нажмите и удерживайте любое из подключенных устройств, показанных со стрелкой. Выберите **Воспроизвести** или **Сохранить**.

Чтобы выгрузить фотографию на Facebook или Flickr с помощью Модуля выгрузки фото Асег или на сопряженные устройства по Bluetooth, нажмите и удерживайте эскиз фотографии, затем нажмите **Отправить**.

Видеозаписи clear.fi

Чтобы просмотреть эскизы видеозаписей, нажмите папку под заголовком Коллекция. Нажмите и удерживайте папку или эскиз видеозаписи, чтобы показать панель управления.

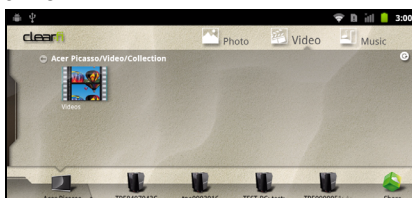

Можно воспроизводить и сохранять видеозаписи, найденные на любом из подключенных устройств. Нажмите и удерживайте эскиз видеозаписи, затем нажмите и удерживайте любое из подключенных устройств, показанных со стрелкой. Выберите **Воспроизвести** или **Сохранить**.

Чтобы отправить видеофайлы как вложение в MMS-сообщение или передать на сайт YouTube или на сопряженные устройства по Bluetooth, нажмите и удерживайте эскиз видеозаписи, затем нажмите **Отправить**.

Музыка clear.fi

Нажмите папку, чтобы просмотреть аудиофайлы. Нажмите и удерживайте папку или аудиофайл, чтобы показать панель управления.



Можно прослушивать и сохранять любые аудиофайлы, найденные на любом из подключенных устройств. Нажмите и удерживайте эскиз аудиофайла, затем нажмите и удерживайте любое из подключенных устройств, показанных со стрелкой. Выберите **Воспроизвести** или **Сохранить**.

Чтобы отправить аудиофайлы как вложение в сообщении эл. почты при помощи Google или RoadSync Mail или на сопряженные устройства по Bluetooth, нажмите и удерживайте эскиз аудиофайла, затем нажмите **Отправить**.

Сервер мультимедиа

Ваш телефон может работать как сервер цифрового мультимедиа, использующий технологию uPnP. Это значит, что телефон можно использовать для отправки мультимедийных файлов на другие подключенные к домашней беспроводной сети устройства развлечений, поддерживающие технологию uPnP.

Чтобы настроить сервер цифрового мультимедиа, откройте меню программ и выберите **Сервер мультимедиа**.

Перед началом использования этой службы нужно разрешить **Общий доступ к содержимому**.



Регулировка громкости

Отрегулируйте громкость телефона, нажимая кнопку громкости на боковом торце телефона. Можно также настроить **Громкость звонка** и **Громкость мультимедиа**; для этого откройте меню Программы и перейдите в раздел **Настройки > Звук**.

Установка даты и времени

Чтобы установить дату и время, откройте меню Программы и выберите **Настройки > Дата и время**.



.....
Совет: если вы часто путешествуете или если в вашей стране часы переводят на летнее время, то в этом меню выберите пункт **Автоматически**. Тогда смартфон установит значения даты и времени на основе данных, полученных им из сети.
.....

Настройка сигналов

По умолчанию в телефоне настроены 2 сигнала. Чтобы изменить настройки сигнала, в меню программ нажмите **Будильник** и нажмите значок сигнала. Вы можете:

- Включить или выключить сигнал.
- Установить время срабатывания сигналов.
- Установить дни для повтора срабатывания сигналов.
- Установить мелодию звонка.
- Включить или отключить режим вибрации.
- Присвоить метку сигналу.

Изменение языка и способа ввода текста

Чтобы установить свою страну и нужный язык для ввода текста, откройте меню Программы и перейдите в раздел **Настройки > Язык и клавиатура**.

Управление программами

App-2-SD

Во время установки программы можно выбрать ее установку во внутреннюю память или на вставленную карту памяти.



.....
Примечание: не все программы поддерживают режим App-2-SD (установку программ на карту SD). Уточните в характеристиках программы, поддерживает ли она этот режим.
.....



.....
Внимание! Устанавливайте программы только из надежных источников. Если не уверены в надежности источника программы, то не устанавливайте ее. Установка программ из неизвестных источников повышает риск вирусных атак и кражи личных и секретных данных.
.....

Закрытие программы

Чтобы закрыть активную программу, нажмите **Настройки > Программы > Управление программами**. Откройте вкладку **Запущенные** и нажмите программу, которую хотите закрыть. Чтобы закрыть программу, нажмите **Остановить принудительно**.

Удаление программы

Чтобы высвободить дополнительное место в памяти, можно удалять программы, установленные в смартфоне. В меню программ нажмите и удерживайте значок программы и затем перетащите его на значок корзины в нижнем левом углу экрана.

Другой способ: в меню программ нажмите **Настройки** и затем выберите **Программы > Управление программами**. Нажмите программу, которую хотите удалить, нажмите **Удалить** и подтвердите удаление.

Здесь можно разрешать установку программ из **Неизвестных источников** и **Управлять программами**.



.....
Внимание! Удалять программы можно только в том случае, если вы знакомы с операционной системой Android.
.....

Восстановление заводских настроек

Чтобы для всех параметров смартфона восстановить заводские значения, можно выполнить чистую загрузку.



.....
Примечание: перед выполнением сброса убедитесь, что смартфон не заблокирован. Чтобы проверить реакцию смартфона, нажмите любую кнопку или нажмите экран.
.....



.....
Внимание! Чистую загрузку нужно выполнять только в том случае, если не помогут все другие способы восстановить работоспособность смартфона.
.....



.....
Внимание! Будут удалены все личные сведения, все контакты, сохраненные в памяти телефона, и все установленные вами программы.
.....

Если телефон реагирует на нажатия экрана

Чтобы отформатировать память телефона, в меню программ нажмите **Настройки**, затем нажмите **Конфиденциальность > Сброс настроек**; нажмите **Сбросить настройки телефона** и затем **Стереть все**.

Глава 10: Принадлежности и советы

В этой главе рассказывается о способах использования принадлежностей (аксессуаров) со смартфоном, а также приводятся полезные советы по работе со смартфоном.

Гарнитура

В комплект поставки смартфона входит гарнитура со встроенным микрофоном для приема вызовов и ведения разговора без помощи рук.

Для использования гарнитуры вставьте ее штекер в 3,5-мм гнездо на боковом торце смартфона.

После подключения гарнитуры весь звук будет передаваться на гарнитуру, а динамики смартфона отключатся.

- Для ответа на входящий вызов нажмите кнопку на микрофоне.
- Настройте громкость кнопкой увеличения/уменьшения громкости на смартфоне.
- Для завершения вызова снова нажмите кнопку на микрофоне.

Использование Bluetooth-гарнитуры

Реализованные в смартфоне функции Bluetooth обеспечивают его полную совместимость со всеми Bluetooth-гарнитурами. Поэтому по смартфону можно звонить, держа руки свободными и не путаясь в проводах.

Выход HDMI и 720P

Звук и видео со смартфона можно выводить на телевизор через разъем micro HDMI.

Проверьте правильность подключения кабеля от разъема micro HDMI смартфона к совместимому телевизору. В телевизоре для входного сигнала выберите HDMI.

В меню программ откройте **nemoPlayer** или **clear.fi** и откройте вкладку видеозаписей.

Нажмите видеозапись, которую хотите воспроизвести, после этого программа спросит, требуется ли вывод через HDMI. Выберите Да и просмотрите видеозапись.



.....
Примечание: При выводе сигнала через интерфейс HDMI экран смартфона гаснет.
.....

Создание новой точки доступа

Когда в телефоне захотите добавить другое подключение к сети GPRS/3G/EDGE, у своего оператора связи узнайте имя точки доступа (APN) и параметры (в том числе имя пользователя и пароль, если они требуются).

1. Откройте меню Программы и выберите **Настройки > Беспр. устройства и сети > Сети мобильной связи > Имена точек доступа**.
2. Нажмите кнопку **Меню** и нажмите **Новое APN**.
3. Введите параметры APN. Чтобы изменить значение параметра, нажмите его.
4. Закончив настройку, нажмите кнопку **Меню** и нажмите **Сохранить**.



.....
Важно: В некоторых странах некоторые операторы не разрешают использовать смартфон в качестве модема для подключения к сетям HSDPA. Поэтому сначала наведите справки у своего оператора.
.....

Установка карты microSD

В смартфоне есть гнездо для установки карты памяти microSD, позволяющей увеличить объем памяти и место для хранения файлов.

Инструкции по установке карты microSD см. в разделе “**Установка SIM-карты и карты памяти microSD**” на стр. 7.

Приложение

Часто задаваемые вопросы и устранение неисправностей

В этом разделе приведены ответы на часто задаваемые вопросы, которые могут возникнуть при работе со смартфоном, а также способы устранения возможных неполадок.

Тема	Вопрос	Ответ
Звук	Почему не воспроизводится звук?	При подключении гарнитуры к устройству его динамик автоматически выключается. Отключите гарнитуру. Проверьте, не отключен ли звук в устройстве. Проверьте, не установлен ли уровень громкости на минимальное значение.
Мультимедийные файлы	Почему не удается просмотреть файлы изображений?	Возможно, данный тип изображений не поддерживается. Дополнительные сведения см. в разделе “Мультимедиа” на стр. 62.
	Почему не удается просмотреть видеофайлы?	Возможно, данный тип видеофайлов не поддерживается. Дополнительные сведения см. в разделе “Мультимедиа” на стр. 62.
	Почему не удается воспроизвести музыкальные файлы?	Возможно, данный тип файлов не поддерживается. Дополнительные сведения см. в разделе “Мультимедиа” на стр. 62.
Сведения о системе и производительности	Как узнать версию ОС в моем устройстве?	Чтобы узнать версию ОС (ядро/номер сборки) и просмотреть другие сведения об аппаратных и программных компонентах, нажмите Меню > Настройки > Сведения о телефоне.
Питание	Не удается включить устройство.	Возможно, разряжен аккумулятор. Зарядите аккумулятор. Дополнительные сведения см. в разделе “Зарядка аккумулятора” на стр. 8.
ОЗУ/ПЗУ	Как проверить состояние памяти (ОЗУ и ПЗУ)?	Чтобы проверить состояние ОЗУ, откройте Настройки > Карта SD и память телефона.
		Чтобы проверить состояние ПЗУ, откройте Настройки > Программы > Запущенные службы.

Тема	Вопрос	Ответ
Графический ключ разблокировки	Я забыл свой графический ключ разблокировки.	<p>После некоторого количества неудачных попыток ввода вам будет предложено сбросить графический ключ разблокировки. Нажмите Забыли пароль? и введите имя пользователя и пароль учетной записи Google.</p> <p> Примечание: В смартфоне должна быть настроена активная уч. запись Google. </p> <p>Можно также сбросить установки смартфона, восстановив стандартные заводские настройки. См. раздел “Восстановление заводских настроек” на стр. 52.</p>
Тепловыделение	Телефон нагревается во время зарядки аккумулятора или во время очень долгих разговоров.	<p>Нагрев телефона во время зарядки аккумулятора - это нормальное явление. По завершении зарядки он остынет до обычной температуры.</p> <p>Нормальным явлением также считается нагрев телефона во время продолжительного использования, например, при просмотре видео или долгого разговора.</p> <p>Все телефоны Acer перед выпуском в продажу проходят заводские испытания.</p>

Другие источники справочной информации

Искомая информация:	Источник:
Самые последние сведения, относящиеся к смартфону.	www.acer.com mobile.acer.com
Техническая поддержка	www.acer.com/support

Предупреждения и меры предосторожности

- Не пользуйтесь этим устройством рядом с водой.
- Не кладите это устройство на неустойчивую тележку, подставку или стол. Падение устройства может привести к его серьезной поломке.
- Для вентиляции предусмотрены специальные пазы и отверстия, которые обеспечивают надежную работу устройства и защищают его от перегрева. Их нельзя загораживать или закрывать. Нельзя загораживать эти отверстия, кладя устройство на кровать, диван, ковер или тому подобные поверхности. Нельзя класть это устройство вблизи батареи отопления или нагревателя или над ними, а также в ниши шкафов, если в них не обеспечивается надлежащая вентиляция.

- Нельзя проталкивать никакие предметы внутрь устройства через отверстия в его корпусе, так как они могут коснуться точек с опасным напряжением или вызвать короткое замыкание компонентов, что, в свою очередь, может привести к воспламенению или поражению электрическим током. Не допускайте попадания жидкости на устройство или внутрь него.
- Чтобы не повредить внутренние компоненты и предотвратить утечку электролита из аккумулятора, не кладите устройство на вибрирующие поверхности.
- Не пользуйтесь устройством во время занятий спортом, тренировок или в условиях вибрации, так как это может вызвать короткое замыкание, повреждение и даже взрыв аккумулятора.

МЕРЫ ПРЕДОСТОРОЖНОСТИ при прослушивании музыки

Чтобы не повредить слух, соблюдайте приведенные ниже рекомендации.

- Увеличивайте громкость до нужного уровня постепенно.
- Не увеличивайте уровень громкости после того, как уши к нему привыкнут.
- Не слушайте музыку на большой громкости слишком долго.
- Не увеличивайте громкость, чтобы перекрыть шум окружающей среды.
- Уменьшите громкость, если не слышите разговора находящихся рядом людей.

Сведения об аккумуляторе

В этом устройстве используется литий-полимерный аккумулятор. Не используйте аккумулятор в местах с повышенной влажностью и/или в условиях, вызывающих коррозию. Не храните и не оставляйте устройство рядом с источниками тепла и в местах с высокой температурой, не помещайте его в микроволновую печь или герметичный контейнер под давлением, а также не подвергайте его воздействию прямого солнечного света и температур выше 60°C (140°F). Несоблюдение этих рекомендаций может привести к утечке электролита из аккумулятора, нагреву, взрыву или возгоранию, а также причинить травму и/или вред здоровью. Не протыкайте, не вскрывайте и не разбирайте корпус аккумулятора. Если на кожу попадет электролит, протекший из аккумулятора, то тщательно промойте кожу водой и немедленно обратитесь за медицинской помощью. В целях безопасности и для продления срока службы аккумулятора не заряжайте его при низких (ниже 0°C/32°F) и высоких (выше 40°C/104°F) температурах.

Полная эффективность нового аккумулятора достигается после двух или трех полных циклов зарядки и разрядки. Аккумулятор рассчитан на несколько сотен циклов зарядки и разрядки, но со временем его работоспособность ухудшается. При заметном сокращении времени разговора и ожидания по сравнению с обычными значениями замените аккумулятор. Используйте только одобренные компанией Aсег аккумуляторы и заряжайте их только с помощью предназначенных для этого устройства зарядных устройств, одобренных компанией Aсег.

Когда устройство не используется, отключайте зарядное устройство от него и от сети. Не оставляйте полностью заряженный аккумулятор подключенным к сетевому зарядному устройству, так как избыточная зарядка может сократить срок службы аккумулятора. Если полностью заряженный аккумулятор не используется, то со временем он теряет свой заряд. Если аккумулятор полностью разряжен, то может пройти несколько минут, прежде чем на дисплее появится индикатор зарядки и можно будет звонить.

Используйте аккумулятор только по назначению. Запрещается использовать поврежденный аккумулятор или зарядное устройство.

Не замыкайте накоротко контакты аккумулятора. Соединение положительного (+) и отрицательного (-) контактов аккумулятора металлическим предметом, например монетой, скрепкой или ручкой, может привести к короткому замыканию. (Контакты аккумулятора выполнены в виде металлических полосок.) Это может произойти, например, если носить запасной аккумулятор в кармане или сумке. Замыкание контактов аккумулятора может привести к повреждению аккумулятора или контактирующего с ним предмета.

Если оставить аккумулятор в месте с высокой или низкой температурой, например в салоне автомобиля летом или зимой, то его емкость и срок службы могут сократиться. Храните аккумулятор при температуре от 15°C до 25°C (от 59°F до 77°F). Устройство с нагретым или охлажденным аккумулятором может не работать в течение некоторого времени, даже если аккумулятор заряжен полностью. Срок службы аккумулятора значительно уменьшается при температуре ниже нуля.

Не бросайте аккумулятор в огонь, так как он может взорваться. Поврежденный аккумулятор также может взорваться. Аккумуляторы следует утилизировать в соответствии с местными правилами. Сдавайте аккумуляторы на переработку, если это возможно. Не выбрасывайте аккумулятор вместе с бытовым мусором.

Замена аккумулятора

В смартфоне используется литиевый аккумулятор. Для замены используйте аккумулятор, аналогичный входившему в комплект поставки устройства. Использование аккумулятора другого типа может вызвать возгорание или взрыв.



.....
Внимание! При неправильном обращении с аккумулятором он может взорваться. Нельзя разбирать аккумуляторы и бросать их в огонь. Храните аккумуляторы в месте, недоступном для детей. Избавляйтесь от отслуживших аккумуляторов в соответствии с местными правилами.
.....

Дополнительная информация по технике безопасности

Ваше устройство и принадлежности к нему могут содержать мелкие детали. Храните их в недоступном для детей месте.

Условия эксплуатации



.....
Внимание! В целях обеспечения безопасности выключайте все беспроводные или радиопередающие устройства при использовании смартфона в указанных ниже условиях. К таким устройствам могут относиться (без ограничения указанным): устройства с модулями беспроводной ЛВС (WLAN), Bluetooth и/или 3G.
.....

Помните об особых правилах, действующих в разных странах, и всегда выключайте устройство, если его использование запрещено или может привести к возникновению помех или опасной ситуации. Используйте устройство только в его нормальном рабочем положении. Для успешной передачи файлов данных и сообщений требуется высококачественное подключение устройства к сети. В некоторых случаях передача файлов данных и сообщений может быть отложена до появления такого подключения. Убедитесь, что инструкции в отношении расстояния соблюдаются вплоть до окончания передачи данных. Детали этого устройства являются магнитными. Металлические предметы могут притягиваться к устройству, а люди, использующие слуховые аппараты, не должны приближать устройство к уху, в котором они носят слуховые аппараты.

Не держите кредитные карты и другие магнитные носители данных рядом с этим устройством, чтобы не потерять записанную на них информацию.

Медицинские устройства

Работа радиопередающей аппаратуры, в том числе сотовых телефонов, может влиять на работу незащищенных должным образом медицинских устройств. Чтобы получить информацию об уровне защиты медицинского устройства от внешнего радиоизлучения или другие сведения, проконсультируйтесь с врачом или производителем данного медицинского устройства. Выключайте устройство, находясь в медицинских учреждениях, если этого требуют действующие там правила. В больницах и медицинских учреждениях может использоваться оборудование, чувствительное к излучаемой РЧ-энергии.

Кардиостимуляторы. Для предотвращения возможных помех в работе кардиостимулятора производители рекомендуют, чтобы расстояние между кардиостимулятором и устройством беспроводной связи было не менее 15,3 см. Эти рекомендации совпадают с результатами независимых исследований и рекомендациями организации Wireless Technology Research, проводящей исследования беспроводных технологий. Люди, использующие кардиостимуляторы, должны соблюдать следующие рекомендации.

- Всегда держите устройство на расстоянии не менее 15,3 см от кардиостимулятора.
- Не подносите включенное устройство к кардиостимулятору. При подозрении на возникновение помех выключите устройство и отложите в сторону.

Слуховые аппараты. Некоторые цифровые беспроводные устройства могут вызывать помехи в работе некоторых слуховых аппаратов. При возникновении помех проконсультируйтесь с оператором.

Автомобили

Радиочастотные сигналы могут вызывать помехи в работе неправильно установленных или незащищенных электронных систем автомобилей, таких как электронная система впрыска топлива, электронная антиблокировочная система тормозов, электронная система регулировки скорости и система воздушных подушек безопасности. Для получения дополнительной информации обратитесь к производителю автомобиля или дополнительно установленного оборудования или его представителю. Обслуживать и устанавливать это устройство в автомобиле должен только квалифицированный специалист. Неправильное обслуживание или установка могут стать причиной возникновения опасности и аннулируют гарантийные обязательства в отношении этого устройства. Регулярно проверяйте правильность установки и эксплуатации всего беспроводного оборудования в автомобиле. Не храните и не переносите это устройство, его детали и принадлежности вместе с контейнерами легковоспламеняющихся жидкостей, газов или взрывоопасных материалов. Помните, что автомобильные подушки безопасности раскрываются с большим ускорением. Не размещайте предметы, в том числе стационарное или портативное оборудование, над воздушной подушкой безопасности или на пути ее раскрытия. Если беспроводное оборудование в автомобиле установлено неправильно, то раскрытие воздушной подушки безопасности может привести к серьезным травмам. Использование этого устройства на борту самолета во время полета запрещено. Перед посадкой в самолет выключите устройство. Использование беспроводных устройств в самолете может стать причиной опасной ситуации, нарушить беспроводную телефонную связь, а также может нарушать требования закона.

Потенциально взрывоопасные среды

Находясь на территории с потенциально взрывоопасной атмосферой, выключите устройство и соблюдайте требования всех знаков и инструкций. В число потенциально взрывоопасных сред входят территории, где обычно рекомендуют выключать двигатель автомобиля. Возникновение искр в таких средах может привести к взрыву или пожару и, в результате, к телесным повреждениям или даже смерти. Выключайте устройство на заправочных пунктах, в том числе рядом с газовыми колонками на станциях технического обслуживания. Соблюдайте ограничения в отношении использования радиоаппаратуры на складах топлива, в зонах распределения горючего, химических заводах или в зонах, где ведутся взрывные работы. Места, где есть опасность взрыва, часто, но не всегда, обозначены хорошо заметными и понятными предупреждающими знаками. В их число входят зоны под палубой судов, склады химических веществ и пункты их передачи, автомобили, использующие сжиженный углеводородный газ (например, бутан или пропан), и зоны, в атмосфере которых содержатся такие химические вещества или частицы, такие как гранулы, пыль или металлические порошки.

Соблюдайте все ограничения. Не пользуйтесь устройством в местах проведения взрывных работ.

Экстренные вызовы

Важно! Беспроводные телефоны, в том числе это устройство, при работе используют радиосигналы, беспроводные сети, наземные линии связи, а также программируемые пользователем функции. Поэтому невозможно гарантировать связь абсолютно при всех условиях. Не следует полагаться только на беспроводное устройство как на единственное средство связи, например, для экстренных вызовов.

Возможно, некоторые используемые функции придется выключить перед выполнением экстренного вызова. Дополнительные сведения можно узнать в этом руководстве или у оператора связи.

При выполнении экстренного вызова сообщите максимально точные сведения. Ваше беспроводное устройство может оказаться единственным средством связи на месте происшествия. Не завершайте вызов, пока вам это не разрешат.

Информация о переработке и утилизации



Не выбрасывайте это электронное устройство в мусор.

Сдайте отслужившее устройство на переработку, чтобы свести к минимуму загрязнение окружающей среды. Дополнительные сведения о нормативах по утилизации отслужившей электрической и электронной аппаратуры (WEEE) см. на веб-странице

www.acer-group.com/public/Sustainability/sustainability01.htm.

Рекомендации в отношении ртути



Для проекторов или электронных устройств с ЖК/ЭЛТ-монитором или дисплеем: Лампа(ы) внутри этого устройства содержит ртуть, и ее нужно сдавать для переработки или утилизации в соответствии с требованиями местных, государственных или федеральных законов. Дополнительные сведения см. на веб-сайте Альянса компаний электронной промышленности:

www.eiae.org. Сведения об утилизации ламп см. на веб-сайте www.lamprecycle.org.

Уход за смартфоном

1. **НЕОБХОДИМО** предпринимать меры для предотвращения появления царапин на экране смартфона. Экран следует содержать в чистоте. При работе со смартфоном нажимайте экран подушкой пальца или ногтем. Запрещается нажимать сенсорный экран ручками, карандашами или другими острыми предметами.
2. **НЕ** подвергайте смартфон воздействию дождя и влаги. Не допускайте попадания воды на схемы сквозь кнопки на передней панели или гнезда расширения. Смартфон требует ухода, как и любое устройство мобильной связи или небольшое электронное устройство.
3. **НЕ** роняйте смартфон и не подвергайте его воздействию сильных ударов. Не носите смартфон в заднем кармане брюк.
4. **НЕ** подвергайте смартфон воздействию экстремальных температур. Например, не оставляйте смартфон на приборной панели автомобиля в жаркие дни или при температуре ниже нуля. Также нужно хранить его вдали от нагревательных приборов и других источников тепла.
5. **НЕ** пользуйтесь смартфоном в пыльных и влажных помещениях.
6. Для чистки смартфона **ИСПОЛЬЗУЙТЕ** только мягкую влажную ткань. При загрязнении поверхности экрана ее необходимо очистить мягкой тканью, смоченной слабым раствором средства для чистки окон.
7. **НЕ** надавливайте на экран с силой, иначе на экране появятся трещины.

Технические характеристики

Производительность

- Qualcomm MSM8355, 1 ГГц
- Системная память:
 - SDRAM: 512 МБ
 - Флэш ПЗУ: 512 МБ
- Операционная система Google Android

Дисплей

- 4,8” емкостный сенсорный экран, HXGA TFT
- Разрешение 1024 x 480
- Поддержка 16 млн. цветов

Мультимедиа

- Стереовыход с качеством звука, как у компакт-диска
- Монофонический динамик 0,5 Вт (макс.)
- Два микрофона
- Поддерживаемые форматы

Тип	Форматы
Воспроизведение звуковых файлов	MP3, AMR, MIDI
Мелодия звонка	AMR, AAC/AAC+/EAAC+, MP3, MIDI, WAV
Запись видео	3GP, MPEG-4, H.263
Воспроизведение видео	MPEG-4, H.263, H.264

USB-разъем

- Разъем Micro USB
- Клиентский разъем USB
- Вход питания пост. тока (5 В, 1 А)

Подключения

- Bluetooth 2.1+EDR
- Беспроводная локальная сеть стандарта IEEE Wi-Fi 802.11 b/g/n
- GSM 850/900/1800/1900
- UMTS 900/1900/2100 (модели для стран ЕС)
- UMTS 850/1900/2100 (модели для США)
- HSDPA/HSUPA (только для некоторых моделей)/GPRS/EDGE

Камера

- 8 МП, с автофокусом и светодиодной вспышкой
- 2-Мп передняя камера

Возможности расширения

- Карта памяти microSD (до 32 ГБ)

GPS

- Встроенный модуль GPS
- Поддержка AGPS

Аккумулятор

- Перезаряжаемый литий-ионный компактный аккумулятор емкостью 1500 мА/ч (заменяемый)



.....
Примечание: продолжительность работы от аккумулятора зависит от мощности, потребляемой используемыми системными ресурсами. Например, если постоянно использовать подсветку или ресурсоемкие приложения, то аккумулятор нужно будет чаще заряжать.
.....

Размеры

Высота	141,7 мм
Ширина	64,5 мм
Толщина	13,6 мм
Вес	< 185 г (с аккумулятором)

Нормативная информация

Отвечает сертификационным требованиям,
применяемым в Российской Федерации



Соответствие требованиям Директивы по RoHS

Это устройство отвечает требованиям Директивы 2002/95/ЕС Европейского Парламента и Совета Европы от 27 января 2003 года (с последующими поправками) по ограничению использования определенных видов опасных веществ в электрическом и электронном оборудовании (RoHS).

Заявление в отношении пикселей ЖК-экрана

ЖК-экран изготовлен с применением высокоточных технологий. Тем не менее некоторые пиксели могут время от времени не светиться или отображаться в виде черных или красных точек. Это не влияет на записанное изображение и не является дефектом.

Нормативное уведомление в отношении радиоустройств



Примечание: ниже приведена нормативная информация только для моделей с модулями Bluetooth и/или связи в беспроводных локальных сетях.

Общие сведения

Это устройство соответствует стандартам радиоизлучения и безопасности любой страны или региона, где оно было разрешено для беспроводного использования. В зависимости от конфигурации это устройство может содержать или не содержать модули беспроводной радиосвязи (например, беспроводной ЛВС и/или Bluetooth). Приведенная ниже информация относится к устройствам с такими модулями.

Предотвращение потери слуха



Внимание: Длительное прослушивание звука в телефоне или наушниках с высокой громкостью может привести к безвозвратной потере слуха.

Данное устройство протестировано на соответствие требованиям к уровню звукового давления, установленным в применимых стандартах EN 50332-1 и/или EN 50332-2.



Примечание: Для Франции: наушники или головные телефоны для данного устройства протестированы на соответствие требованиям к уровню звукового давления, установленным в применимых стандартах NF EN 50332-1:2000 и/или NF EN 50332-2:2003, согласно требованиям Закона Франции Article L. 5232-1.

Разрешенные каналы беспроводной связи для разных стран

Сев. Америка	2,412-2,462 ГГц	Каналы 01-11
Япония	2,412-2,484 ГГц	Каналы 01-14
Европа ETSI	2,412-2,472 ГГц	Каналы 01-13

Франция: Запрещенные для беспроводной связи диапазоны частот

В некоторых областях Франции диапазон радиочастот ограничен. Максимально разрешенная мощность в помещениях:

- 10 мВт для всего диапазона 2,4 ГГц (2400 МГц - 2483,5 МГц)
- 100 мВт для частот от 2446,5 МГц до 2483,5 МГц



Примечание: каналы с 10 по 13 включительно работают в диапазоне 2446,6 МГц - 2483,5 МГц.

Возможности использования устройств вне помещений ограничены. Использование устройств в частных владениях или в частных владениях государственных чиновников подлежит предварительному согласованию и санкционированию со стороны Министерства обороны, а максимальная разрешенная мощность составляет 100 мВт в диапазоне 2446,5 - 2483,5 МГц. Использование вне помещений в общественных местах запрещено.

В перечисленных ниже департаментах для всего диапазона 2,4 ГГц:

- Максимальная разрешенная мощность в помещениях - 100 мВт
- Максимальная разрешенная мощность вне помещений - 10 мВт

Департаменты, в которых использование диапазона 2400 - 2483,5 МГц разрешено при эффективной изотропной мощности излучения менее 100 мВт в помещениях и менее 10 мВт вне помещений:

01 Ain Orientales	24 Dordogne	55 Meuse	68 Haut Rhin
02 Aisne	25 Doubs	58 Nievre	70 Haute Saone
03 Allier	26 Drome	59 Nord	71 Saone et Loire
05 Hautes Alpes	32 Gers	60 Oise	75 Париж
08 Ardennes	36 Indre	61 Orne	82 Tarn et Garonne
09 Ariege	37 Indre et Loire	63 Puy Du Dome	84 Vaucluse
11 Aude	41 Loir et Cher	64 Pyrenees Atlantique	88 Vosges
12 Aveyron	45 Loret	66 Pyrenees	89 Yonne
16 Charente	50 Manche	67 Bas Rhin	90 Territoire de Belfort
			94 Val de Marne

Вероятно, со временем это требование изменится, что позволит вам подключаться к беспроводным сетям в большей части Франции.

Самые последние новости можно узнать на веб-сайте ART (www.art-telecom.fr).



Примечание: излучаемая мощность вашего модуля беспроводной локальной сети составляет менее 100 мВт, но более 10 мВт.

Список кодов стран

Данное оборудование можно эксплуатировать в следующих странах:

Страна	Двухбуквенный код ISO 3166	Страна	Двухбуквенный код ISO 3166
Австрия	AT	Мальта	MT
Бельгия	BE	Нидерланды	NT
Кипр	CY	Польша	PL
Чешская Республика	CZ	Португалия	PT
Дания	DK	Словакия	SK
Эстония	EE	Словения	SL
Финляндия	FI	Испания	ES
Франция	FR	Швеция	SE
Германия	DE	Великобритания	GB
Греция	GR	Исландия	IS
Венгрия	HU	Лихтенштейн	LI
Ирландия	IE	Норвегия	NO
Италия	IT	Швейцария	CH
Латвия	LV	Болгария	BG
Литва	LT	Румыния	RO
Люксембург	LU	Турция	TR

Нормативные требования Комиссии FCC

Этот мобильный телефон соответствует нормам, изложенным в Части 15 Правил Федеральной комиссии по связи США (Federal Communication Commission, FCC). Эксплуатация возможна при соблюдении следующих двух условий: (1) Это устройство не должно создавать вредные помехи, и (2) это устройство должно работать в условиях помех от других источников, включая помехи, которые могут вызвать нежелательную работу.

Этот мобильный телефон протестирован и признан соответствующим ограничениям, установленным для цифровых устройств Класса В согласно Части 15 Правил Комиссии FCC. Эти ограничения призваны обеспечить надлежащую защиту от вредного воздействия при использовании в жилых помещениях. Это устройство генерирует, использует и способно излучать высокочастотную энергию, а при несоблюдении инструкций во время установки и эксплуатации может создавать недопустимые помехи для радиосвязи. Однако не гарантируется невозможность возникновения помех в некоторых случаях использования. Если это устройство все же создает помехи для приема радио- или телевизионных сигналов (это можно определить выключением и повторным включением данного устройства), то можно попытаться устранить влияние помех одним из следующих способов:

- Переориентируйте или переместите приемную антенну.
- Увеличьте расстояние между этим устройством и приемником.
- Подключите устройство к розетке электропитания, не связанной с той, к которой подключен приемник.
- Обратитесь за помощью к продавцу или специалисту по телевизионной или радиотехнике.

Изменения или модификации, сделанные без прямого разрешения компетентной организации, могут лишить пользователя права использовать это устройство.

Предупреждение о воздействии радиочастотных сигналов

Данное оборудование соответствует требованиям Комиссии FCC в отношении предельных значений радиочастотного излучения, установленных для неконтролируемой среды.

Передающую антенну устройства нельзя размещать вблизи или использовать совместно с другими антеннами или радиопередатчиками.

Информация о воздействии радиочастотных сигналов (SAR)

Этот мобильный телефон отвечает правительственным требованиям в отношении воздействия радиочастотных сигналов.

Этот телефон сконструирован и изготовлен так, чтобы не превышать предельно допустимые значения излучения радиочастотной (РЧ) энергии, установленные Федеральной Комиссией по связи (Federal Communications Commission, FCC) США. В стандарте по воздействию излучения беспроводных мобильных телефонов на организм человека используется единица измерения, которая называется удельным коэффициентом поглощения (Specific Absorption Rate, SAR). Установленное Комиссией FCC предельно допустимое значение SAR составляет 1,6 Вт/кг.

Испытания SAR проводились в стандартных рабочих положениях, одобренных Комиссией FCC, когда передача сигналов телефона велась на максимальном официально разрешенном уровне мощности во всех проверяемых диапазонах частот. Хотя значение SAR определяется на максимальном официально разрешенном уровне мощности, фактическое значение SAR этого телефона во время работы может оказаться намного ниже максимального. Это объясняется тем, что телефон сконструирован для работы на нескольких уровнях мощности, а в действительности используется только тот уровень, которого достаточно для работы в сети связи. Как правило, чем ближе вы находитесь к антенне базовой станции беспроводной сети, тем меньше уровень излучаемой мощности телефона.

Согласно отправленным Комиссии FCC отчетам тестов моделей для США максимальное значение SAR при использовании телефона вблизи уха составляет 1,4 Вт/кг, а при ношении на теле в соответствии с описанием, приведенным в этом руководстве пользователя, - 1,46 Вт/кг.



Важно: Значения измерений при ношении на теле могут быть разными для разных моделей телефонов в зависимости от применяемых усовершенствований и требований Комиссии FCC.

Несмотря на то, что у разных телефонов и в разных положениях уровни SAR могут быть разными, все они отвечают правительственным требованиям.

Комиссия FCC выдала Разрешение на использование этой модели телефона с приложением всех сообщенных ей отчетов об уровнях SAR, измеренных в соответствии с руководствами Комиссии FCC по ограничению воздействия радиочастотных сигналов. Данные по уровням SAR для этой модели телефона хранятся в Комиссии FCC. С ними можно ознакомиться в разделе Display Grant ("Показать выданные разрешения") на веб-странице www.fcc.gov/oet/ea/fccid, введя для поиска идентификационный код, присвоенный Комиссией FCC: **FCC ID: HLZDME210SC** (модели для США).

По результатам тестирования работы этого телефона при ношении на теле он отвечает требованиям FCC по ограничению воздействия радиочастотных сигналов при использовании не содержащих металлы аксессуаров на минимальном расстоянии 1,5 см от трубки до тела. Использование других аксессуаров может не гарантировать соблюдение требований руководств Комиссии FCC по ограничению воздействия радиочастотных сигналов. Если вы не используете нательные аксессуары и не держите телефон вблизи уха, то носите включенный телефон на расстоянии не менее 1,5 см от тела.

Использование телефона вместе со слуховым аппаратом (модели для США)

Ваше устройство отвечает установленным Комиссией FCC требованиям по совместимости со слуховыми аппаратами. При использовании некоторых сотовых телефонов рядом со слуховыми аппаратами (слуховыми протезами и ушными имплантатами) пользователи могут слышать жужжащий, гудящий или завывающий шум. Разные слуховые аппараты по-разному восприимчивы к таким помехам, и разные телефоны также создают разные уровни помех. В отрасли сотовой телефонной связи составлены рейтинги некоторых мобильных телефонов, помогающие слабослышащим людям выбрать телефоны, совместимые именно с их слуховыми аппаратами. В рейтинги включены не все телефоны. На коробках телефонов, вошедших в рейтинг, наносится соответствующее обозначение. Ваш телефон протестирован на совместимость со слуховыми аппаратами и получил рейтинг M3 и/или T3. Эти рейтинги не являются гарантией. Результаты будут разными в зависимости от уровня помехозащищенности вашего слухового аппарата и вашей степени утраты слуха. Если ваш слуховой аппарат чувствителен к помехам, то вы не сможете без проблем пользоваться телефоном, даже получившим такой рейтинг. Лучше всего перед покупкой телефона самостоятельно проверить его на совместимость с вашим слуховым аппаратом.

M-рейтинги: Телефоны с рейтингом M3 или M4 отвечают требованиям Комиссии FCC и создают меньше помех для слуховых аппаратов, чем телефоны без такого обозначения. Из этих двух рейтингов M4 выше/лучше.

T-рейтинги: Телефоны с рейтингом T3 или T4 отвечают требованиям Комиссии FCC и лучше подходят для использования со слуховыми аппаратами, имеющими индукционную антенну ("T-переключатель" или "Телефонный переключатель"), чем телефоны без такого обозначения. Из этих двух рейтингов T4 выше/лучше.



.....
Важно: Это устройство не поддерживает VoIP. Когда в ухо вставлен слуховой аппарат, нельзя использовать WLAN и Bluetooth для разговора по телефону.
.....



.....
Примечание: индукционной антенной оборудованы не все слуховые аппараты.
.....

Чем менее восприимчив к помехам ваш слуховой аппарат, тем менее вероятно, что мобильный телефон будет создавать помехи в его работе. Слуховые аппараты должны иметь рейтинги, аналогичные рейтингам телефонов. Узнайте у специалиста, какой рейтинг присвоен вашему слуховому аппарату.

Для слуховых аппаратов также может измеряться степень защиты от помех такого типа. Узнать результаты такого тестирования можно у изготовителя вашего слухового аппарата или у специалиста. Чем менее восприимчив к помехам ваш слуховой аппарат, тем менее вероятно, что устройства беспроводной связи будут создавать помехи в его работе.

Дополнительные сведения о мерах Комиссии FCC по обеспечению совместимости устройств беспроводной связи со слуховыми аппаратами и о других усилиях, предпринимаемых Комиссией FCC для обеспечения доступа людей с физическими недостатками к услугам связи, опубликованы на веб-странице www.fcc.gov/cgb/dro.

Включение режима совместимости со слуховыми аппаратами

Чтобы включить режим совместимости со слуховыми аппаратами (НАС), откройте меню Программы и нажмите **Настройки > Настройки вызова > Дополнительные настройки > Слуховые аппараты**.

Для пользователей из Канады

Эксплуатация возможна при соблюдении следующих двух условий: (1) данное устройство не должно создавать помехи, и (2) данное устройство должно работать в условиях помех от других источников, включая помехи, которые могут вызвать нежелательную работу.

Это цифровое устройство класса В отвечает требованиям стандарта ICES-003 Канады.

Cet appareil numérique de la classe B est conforme à la norme NMB-003 du Canada.

Это устройство радиосвязи относится к Категории II и отвечает требованиям стандарта RSS-310 Министерства промышленности Канады.

Ce dispositif de radiocommunication de catégorie II respecte la norme CNR-310 d'Industrie Canada.

Важное примечание

Заявление о соответствии требованиям Министерства промышленности Канады в отношении воздействия высокочастотного излучения

Это терминальное пользовательское устройство соответствует предельно допустимым значениям SAR для населения/неконтролируемого излучения, установленным в стандарте RSS-102 Министерства промышленности Канады, и протестировано в соответствии с методиками и процедурами измерений, указанными в IEEE 1528. Это устройство следует устанавливать и эксплуатировать на расстоянии минимум 1,5 см от излучателя до тела человека.

Это устройство и его антенна не должны размещаться вблизи или работать совместно с другими антеннами или радиопередатчиками.



.....
Примечание: Функция выбора кода страны заблокирована для устройств, продаваемых в США/Канаде.
.....

Сведения о сертификации (SAR)

Это устройство отвечает требованиям ЕС (1999/519/EC) по ограничению воздействия электромагнитных полей на организм человека.

Установленные пределы являются частью комплексных рекомендаций по охране здоровья населения. Эти рекомендации разработаны и проверены независимыми научными организациями в ходе регулярных и тщательных научных исследований. Для обеспечения безопасности всех людей независимо от возраста и состояния здоровья эти пределы предусматривают значительный запас безопасности.

Перед выпуском радиоустройств в продажу требуется проверка на соответствие требованиям пределов и европейского законодательства; только после этого можно наносить маркировку CE.

Единицей измерения рекомендованного Европейским советом ограничения для мобильных телефонов является удельная поглощенная мощность (Specific Absorption Rate, SAR). Предельное значение SAR составляет 2,0 Вт/кг, усредненное на 10 г ткани. Этот предел соответствует требованиям Международной комиссии по защите от

неионизирующего излучения (ICNIRP) и включен в стандарт Европейского союза EN 50360 для мобильных радиоприборов. Требования SAR для мобильных телефонов соответствуют Европейскому стандарту EN 62209-1. Максимальное значение SAR рассчитывается при самом высоком уровне выходного сигнала на всех частотных диапазонах мобильного телефона. Во время использования фактический уровень SAR обычно намного ниже максимального значения, поскольку мобильный телефон работает при различных уровнях выходного сигнала. Он передает сигнал мощностью не более необходимой для установления связи с сетью. В целом действует следующее правило: чем меньше расстояние до базовой станции, тем ниже мощность передаваемого сигнала мобильного телефона. Результаты испытаний SAR следующие:

CE		NCC	
Голова (Вт/кг на 10 г ткани)	Тело (Вт/кг на 10 г ткани)	Голова (Вт/кг на 10 г ткани)	Тело (Вт/кг на 10 г ткани)
0,919	0,881	0,919	--

Предупреждение NCC

警語

經型式認證合格之低功率射頻電機，非經許可，公司、商號或使用者均不得擅自變更頻率、加大功率或變更原設計之特性及功能。低功率射頻電機之使用不得影響飛航安全及干擾合法通信；經發現有干擾現象時，應立即停用，並改善至無干擾時方得繼續使用。前項合法通信，指依電信法規定作業之無線電通信。低功率射頻電機須忍受合法通信或工業、科學及醫療用電波輻射性電機設備之干擾，減少電磁波影響，請妥善使用。



SAR 標準值 2.0 W/kg，送測產品實測值為 0.919 W/kg。

Предупреждение в отношении литий-ионных аккумуляторов



ATTENZIONE! Rischio di esplosione della batteria se sostituita in modo errato. Sostituire la batteria con una di tipo uguale o equivalente consigliata dalla fabbrica. Non disperdere le batterie nell'ambiente.



VORSICHT! Explosionsgefahr bei unsachgemäßen Austausch der Batterie. Ersatz nur durch denselben oder einem vom Hersteller empfohlenem ähnlichen Typ. Entsorgung gebrauchter Batterien nach Angaben des Herstellers.



ADVARSEL! Lithiumbatteri - Eksplosionsfare ved fejlagtig håndtering. Udskiftning må kun ske med batteri af samme fabrikat og type. Levér det brugte batteri tilbage til leverandøren.



WARNING! Explosionsfara vid felaktigt batteribyte. Använd samma batterityp eller en ekvivalent typ som rekommenderas av apparattillverkaren. Kassera använt batteri enligt fabrikantens instruktion.



VAROITUS! Paristo voi räjähtää, jos se on virheellisesti asennettu. Vaihda paristo ainoastaan laitevalmistajan suosittelemaan tyyppiin. Hävitä käytetty paristo valmistajan ohjeiden mukaisesti.



ATTENTION ! Il y a danger d'explosion s'il y a remplacement incorrect de la batterie. Remplacer uniquement avec une batterie du même type ou d'un type équivalent recommandé par le constructeur. Mettre au rebut les batteries usagées conformément aux instructions du fabricant.



ADVARSEL! Eksplosjonsfare ved feilaktig skifte av batteri. Benytt samme batteritype eller en tilsvarende type anbefalt av apparatfabrikanten. Brukte batterier kasseres i henhold til fabrikantens instruksjoner.