

Зарегистрируйте ваше изделие и получите поддержку на веб-сайте

www.philips.com/welcome

GoGear

SA3MXX02

SA3MXX04

SA3MXX08

FM-радио

✓	✗
K/02	KN/02
W/02	WN/02
A/93	
B/93	
K/93	
P/93	
K/97	
W/97	



RU **Руководство пользователя**

PHILIPS

Содержание

1	Важные сведения о безопасности	4
	Общее обслуживание	4
	Утилизация изделия	7

2	Описание плеера	8
	Комплект поставки	8
	Установленное программное обеспечение	8
	Загруженные на плеер файлы	8

3	Начало работы	9
	Зарядка плеера	9
	Первоначальная настройка	9
	Включение и отключение плеера	10
	Автоматический переход в режим ожидания и отключение	10

4	Обзор	11
	Элементы управления	11
	Основной экран	12
	Блокировка/разблокировка кнопок	12
	Включение/отключение экрана	12

5	Музыка	13
	Управление музыкой на компьютере	13
	Систематизация музыкальных файлов	13
	Перенос файлов в Проводнике Windows	13
	Добавление или удаление музыкальных файлов	13
	Поиск музыки в плеере	14
	Поиск музыки по информации о песнях	14
	Поиск музыки по папкам с файлами	14
	Воспроизведение музыки	14

6	FM-радио	15
	Настройка радиостанции	15
	Прослушивание FM-радио	15
	Сохранение радиостанций	16

7	Запись	17
	Звукозапись/запись голоса	17
	Прослушивание записей	17
	Удаление одной или нескольких записей	17
	Загрузка записей в компьютер	17

8	Параметры	18
	Режим воспроизведения	18
	Параметры звука	18
	Настройки дисплея	18
	Тема	18
	Таймер отключения экрана	19
	Вращение экрана	19
	Язык	19
	Информация	19
	Заводские установки	19

9	Обновление MIX	20
	Проверка/обновление встроенной программы вручную	20

10	Устранение неисправностей	21
-----------	----------------------------------	-----------

11	Технические данные	22
	Системные требования	22

Необходима справка?

Посетите

www.philips.com/welcome

Там вы сможете найти полный комплект сопутствующих материалов, таких как руководство пользователя, последние версии программного обеспечения и ответы на часто задаваемые вопросы.

1 Важные сведения о безопасности

Общее обслуживание

Перевод данного документа предоставляется исключительно в справочных целях.

В случае обнаружения расхождений между текстом на английском и русском языках, текст на английском языке имеет преимущественную силу.



Внимание

- Чтобы избежать повреждений или сбоев в работе устройства, придерживайтесь следующих инструкций:
- Не подвергайте устройство чрезмерному нагреву от отопительного оборудования или прямых солнечных лучей.
- Не роняйте устройство и не допускайте падения на него других предметов.
- Не допускайте погружения устройства в воду. Не допускайте попадания воды в гнездо для наушников или в батарейный отсек, так это может привести к серьезному повреждению.
- Работающие вблизи устройства мобильные телефоны могут вызвать помехи.
- Делайте резервные копии своих файлов. Всегда сохраняйте оригиналы файлов, загружаемых на устройство. Компания Philips не несет ответственности за потерю любых данных или утрату возможности их чтения/воспроизведения в случае, если устройство повреждено.
- Во избежание проблем управляйте файлами (передача, удаление и т.д.) только с помощью прилагаемого музыкального программного обеспечения.
- Не пользуйтесь чистящими средствами, содержащими спирт, аммиак, бензин или абразивные средства, так как они могут повредить устройство.

Рабочая температура и температура хранения

- Используйте устройство в помещении при температуре от 0 до 35°С
- Храните устройство в помещении при температуре от -20 до 45°С
- Срок службы аккумулятора может сократиться в условиях низкой температуры.

Запасные части/аксессуары:

Для заказа запасных частей или аксессуаров к устройству посетите сайт www.philips.com/support.

Правила безопасности при прослушивании



Слушайте с умеренной громкостью.

Использование наушников при прослушивании на максимальной громкости может привести к ухудшению слуха. Данное устройство может воспроизводить звук с таким уровнем громкости, который, даже при прослушивании менее минуты, способен привести к потере слуха у обычного человека. Возможность воспроизведения с высоким уровнем громкости предназначена для лиц с частичной потерей слуха. Уровень громкости может быть обманчивым. Со временем ваш слух адаптируется к более высоким уровням громкости. Поэтому после продолжительного прослушивания, то, что кажется нормальной громкостью, фактически может быть громким и вредным для вашего слуха. Во избежание этого установите безопасную громкость устройства, и подождите адаптации к этому уровню. Для установки безопасного уровня громкости выполните следующие действия. Установите регулятор громкости на низкий уровень громкости. Постепенно повышайте уровень громкости, пока звучание не станет достаточно четким, комфортным, без искажений.

Слушайте с разумной продолжительностью. Прослушивание в течение длительного времени, даже при безопасном уровне громкости, может стать причиной потери слуха.

Старайтесь использовать аудиооборудование с разумной продолжительностью и устраивать перерывы в прослушивании.

При использовании наушников соблюдайте следующие правила.

Слушайте с умеренным уровнем громкости, с разумной продолжительностью.

Старайтесь не увеличивать громкость, пока происходит адаптация слуха.

Не устанавливайте уровень громкости, мешающий слышать окружающие звуки.

В потенциально опасных ситуациях следует соблюдать осторожность или временно прерывать прослушивание.

Не используйте наушники во время управления транспортными средствами, а также во время катания на велосипеде, скейтборде и т.п. Это может привести к транспортно-аварийной ситуации и во многих странах запрещено законом.

Модификации

Модификации, внесенные без согласия производителя, могут привести к утрате пользователем права на использование этого устройства.

Информация об авторских правах

Все торговые марки и торговые наименования являются собственностью соответствующих компаний и организаций. Несанкционированное копирование материалов с компакт-дисков или из сети Интернет является нарушением авторских прав и международных договоров. Незаконное создание копий защищенных материалов, в том числе компьютерных программ, файлов, музыкальных записей и записей теле- и радиопередач может являться нарушением закона об авторском праве и быть уголовно наказуемым. Данное

оборудование не может быть использовано в этих целях.

Windows Media и логотип Windows являются зарегистрированными торговыми марками корпорации Microsoft в США и/или других странах.

Будьте ответственны! Уважайте авторские права



Компания Philips уважает право окружающих на интеллектуальную собственность и просит ответного уважения у своих пользователей.

Мультимедийный контент в сети Интернет может создаваться и/или распространяться без разрешения владельца авторских прав.

Несанкционированное копирование или распространение контента может привести к нарушению законов об авторском праве в различных странах, включая вашу.

Ответственность за нарушение законов об авторском праве лежит на вас.

Запись и передача на проигрыватель видеоданных, загруженных на ваш компьютер, может осуществляться лишь в том случае, если речь идет о свободно копируемом контенте, либо данных, на которые у вас имеется надлежащая лицензия.

Вы можете использовать данный контент лишь для частного, некоммерческого воспроизведения. Вы должны соблюдать последующие инструкции об авторском праве, предоставленные владельцем прав на данный контент. Например, положение о запрете на дальнейшее копирование.

Видеопотоки могут создаваться с использованием технологии защиты от копирования, которая не позволяет создавать копии файлов. В этой ситуации функция записи работать не будет, о чем вас предварительно уведомит сообщение.

Регистрация данных

Philips стремится к улучшению качества изделий и впечатлений потребителя от продукции Philips. Для распознавания пользовательского профиля устройство регистрирует некоторую информацию / данные в энергонезависимой памяти устройства. Такие данные используются для диагностики и определения неисправностей или проблем, которые могут возникнуть при использовании устройства. К таким данным относится, например, продолжительность работы в музыкальном режиме, количество случаев разрядки аккумулятора и т.д. Такие данные не влияют на записи или носители, используемые в устройстве, а так же на источники загрузки. Данные, сохраняемые в устройстве, используются ТОЛЬКО если пользователь возвращает устройство в сервисный центр Philips и ТОЛЬКО для того, чтобы упростить диагностику неисправности и предотвращение появления этой неисправности в дальнейшем. Сохраненные данные должны быть предоставлены пользователю по первому требованию.

Monkey's Audio decoder

- ① The Monkey's Audio SDK and source code can be freely used to add APE format playback, encoding, or tagging support to any product, free or commercial. Use of the code for proprietary efforts that don't support the official APE format require written consent of the author.
- ② Monkey's Audio source can be included in GPL and open-source software, although Monkey's Audio itself will not be subjected to external licensing requirements or other viral source restrictions.
- ③ Code changes and improvements must be contributed back to the Monkey's Audio project free from restrictions or

royalties, unless exempted by express written consent of the author.

- ④ Any source code, ideas, or libraries used must be plainly acknowledged in the software using the code.
- ⑤ Although the software has been tested thoroughly, the author is in no way responsible for damages due to bugs or misuse.

If you do not completely agree with all of the previous stipulations, you must cease using this source code and remove it from your storage device.

FLAC decoder

Copyright (C) 2000,2001,2002,2003,2004,2005, 2006,2007,2008,2009 Josh Coalson

Redistribution and use in source and binary forms, with or without modification, are permitted provided that the following conditions are met:

- Redistributions of source code must retain the above copyright notice, this list of conditions and the following disclaimer.
- Redistributions in binary form must reproduce the above copyright notice, this list of conditions and the following disclaimer in the documentation and/or other materials provided with the distribution.
- Neither the name of the Xiph.org Foundation nor the names of its contributors may be used to endorse or promote products derived from this software without specific prior written permission.

THIS SOFTWARE IS PROVIDED BY THE COPYRIGHT HOLDERS AND CONTRIBUTORS "AS IS" AND ANY EXPRESS OR IMPLIED WARRANTIES, INCLUDING, BUT NOT LIMITED TO, THE IMPLIED WARRANTIES OF MERCHANTABILITY AND FITNESS FOR A PARTICULAR PURPOSE ARE DISCLAIMED. IN NO EVENT SHALL

THE FOUNDATION OR CONTRIBUTORS BE LIABLE FOR ANY DIRECT, INDIRECT, INCIDENTAL, SPECIAL, EXEMPLARY, OR CONSEQUENTIAL DAMAGES (INCLUDING, BUT NOT LIMITED TO, PROCUREMENT OF SUBSTITUTE GOODS OR SERVICES; LOSS OF USE, DATA, OR PROFITS; OR BUSINESS INTERRUPTION) HOWEVER CAUSED AND ON ANY THEORY OF LIABILITY, WHETHER IN CONTRACT, STRICT LIABILITY, OR TORT (INCLUDING NEGLIGENCE OR OTHERWISE) ARISING IN ANY WAY OUT OF THE USE OF THIS SOFTWARE, EVEN IF ADVISED OF THE POSSIBILITY OF SUCH DAMAGE.

Утилизация изделия

Изделие разработано и изготовлено с применением высококачественных деталей и компонентов, которые подлежат переработке и повторному использованию. Если изделие маркировано значком с изображением перечеркнутого мусорного бака, это означает, что изделие подпадает под действие директивы Европейского Парламента и Совета 2002/96/EC:



Не выбрасывайте изделие вместе с бытовыми отходами. Для утилизации электрических и электронных изделий необходимы сведения о местной системе отдельной утилизации отходов. Правильная утилизация отработавшего изделия поможет предотвратить возможные негативные последствия для окружающей среды и здоровья человека.

Предупреждение

- Извлечение встроенного аккумулятора приводит к потере гарантии и может стать причиной повреждения изделия.
- Следующие инструкции по извлечению и утилизации должны выполняться только по окончании срока эксплуатации изделия.

В изделии содержится встроенный аккумулятор, который попадает под действие директивы 2006/66/EC, согласно которой аккумулятор нельзя утилизировать вместе с бытовыми отходами.



Для обеспечения функциональности и безопасности работы изделия извлечение аккумулятора должно производиться специалистами в официальном пункте приемки или сервисном центре.

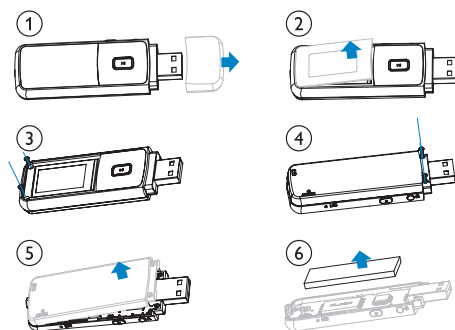

Для утилизации аккумуляторов необходимы сведения о местной системе отдельной утилизации отходов. Правильная утилизация аккумуляторов поможет предотвратить возможные негативные последствия для окружающей среды и здоровья человека.

Примечание для Европейского Союза

Данное изделие соответствует требованиям Европейского Союза по радиопомехам.

2 Описание плеера

Плеер **MIX** позволяет выполнять следующие задачи:

- воспроизведение музыки;
- прослушивание FM-радио;
- запись речи.

Комплект поставки

Проверьте наличие всех составляющих комплектации.

Плеер

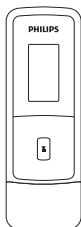

Наушники

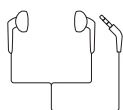

Краткое руководство



Примечание

- Изображения приведены только в качестве примеров. Philips оставляет за собой право изменять цвет/конструкцию изделия без предварительного уведомления.

Установленное программное обеспечение

Плеер **MIX** поставляется со следующим предустановленным программным обеспечением (ПО):

- Philips Device Manager (для получения обновлений встроенной программы MIX)

Загруженные на плеер файлы

На плеер **MIX** загружены следующие файлы:

- Руководство пользователя
- Часто задаваемые вопросы

3 Начало работы

Зарядка плеера

Плеер MIX оснащен встроенным аккумулятором, который можно заряжать через USB-порт компьютера.

Подключите плеер MIX к компьютеру, как показано на рисунке.

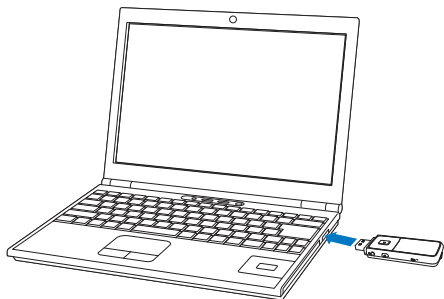

Примечание

- При подключении плеера MIX к компьютеру отображается окно выбора: [Зарядка и передача] или [Зарядка и воспроизвед.].
- Если выбор не сделан, устройство MIX автоматически запускает [Зарядка и передача].

Индикация уровня заряда аккумулятора

На дисплее отображается примерный уровень заряда аккумулятора:

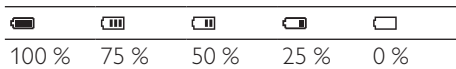

↳ При почти полной разрядке аккумулятора значок аккумулятора мигает. Плеер сохраняет все настройки и отключается примерно через 60 секунд.

Примечание

- Число зарядных циклов аккумулятора ограничено. Срок службы аккумулятора и число зарядных циклов зависит от частоты использования и выбранных параметров.
- После завершения цикла зарядки анимация прекращается, а на дисплее отображается значок 

Следующие рекомендации помогут вам сократить расход энергии и увеличить длительность прослушивания музыки при помощи MIX:

- установите для таймера подсветки малое значение задержки (для этого выберите пункт * > [Настройки дисплея] > [Таймер отключения экрана]).

Первоначальная настройка

При первом подключении плеера MIX к компьютеру необходимо установить на компьютер приложение Philips Device Manager. При помощи Philips Device Manager можно обновлять встроенную программу плеера через Интернет.

При первом подключении MIX к компьютеру на экране появится всплывающее окно:

- 1 Выберите пункт Install Philips Device Manager.
- 2 Следуйте инструкциям на экране, чтобы выполнить установку приложения.

Примечание

- Для проведения установки необходимо принять условия соглашения.

Если всплывающее окно не появится автоматически, выполните следующие действия.

- 1 Откройте папку **Мой компьютер** (для Windows XP/Windows 2000) или **Компьютер** (для Windows Vista/Windows 7).
- 2 Щелкните правой кнопкой мыши значок **Philips GoGear MIX**.
- 3 Выберите пункт **Install Philips Device Manager**.
- 4 Следуйте инструкциям на экране, чтобы выполнить установку приложения.

Примечание

- Для проведения установки необходимо принять условия соглашения.

Автоматический переход в режим ожидания и отключение

Этот плеер поддерживает функцию автоматического перехода в режим ожидания и отключения, которая помогает экономить заряд аккумулятора. Плеер отключается через 10 минут бездействия (без воспроизведения музыки и нажатия кнопок).

Включение и отключение плеера

Нажмите и удерживайте кнопку  до тех пор, пока плеер не включится или не отключится.

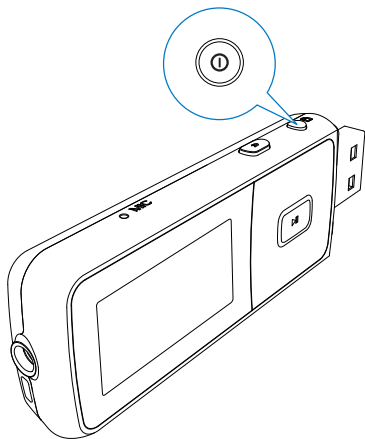

4 Обзор

Элементы управления

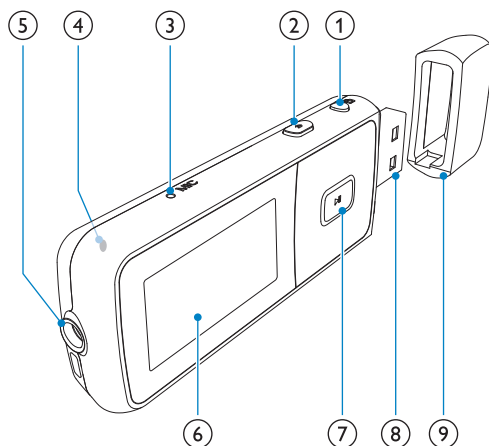





- ① продолжительное нажатие: включение или отключение устройства
нажатие: блокировка/разблокировка всех кнопок
- ② нажатие: переход на один уровень назад
продолжительное нажатие: переход на основной экран
- ③ **MIC** микрофон
- ④ **RESET** если устройство не реагирует на нажатия клавиш, нажмите кнопку в этом отверстии наконечником шариковой ручки
- ⑤ разъем для наушников 3,5 мм
- ⑥ дисплей

- ⑦ / **в списке параметров:**
нажатие: переход к предыдущему/следующему параметру
на экране воспроизведения:
нажатие: увеличение/уменьшение громкости
продолжительное нажатие: быстрое увеличение/уменьшение громкости
- ⑦ / **на экране воспроизведения:**
нажатие: переход к предыдущему/следующему параметру
продолжительное нажатие: поиск по текущему файлу
- ▶▶ нажатие: выбор параметров или начало/приостановка/продолжение воспроизведения
- ⑧ USB-разъем для зарядки аккумулятора и передачи данных
- ⑨ колпачок USB-разъема (необходимо снять перед подключением к компьютеру)

Основной экран

Меню	Режим	Функции
	Музыка	воспроизведение файлов
	FM-радио	прослушивание FM-радио
	Запись	создание или прослушивание записей
	Просмотр папок	просмотр файлов, хранящихся в папках
	Настройки	выбор настроек MIX
	Текущее воспроизведение	отображение экрана воспроизведения

- На основном экране можно открыть функциональные меню; для этого необходимо нажать кнопки навигации  и .
- Чтобы вернуться на предыдущий экран, нажмите кнопку ; чтобы открыть основной экран, нажмите и удерживайте кнопку .

Блокировка/разблокировка кнопок

Если плеер включен, блокировка кнопок позволяет предотвратить случайное выполнение различных операций.

- Чтобы заблокировать или разблокировать кнопки, нажмите .
 - ↳ Все кнопки кроме кнопок управления громкостью будут заблокированы, а на дисплее отобразится значок блокировки.

Включение/отключение экрана

Для экономии энергии экран плеера автоматически отключается по истечении предварительно заданного периода времени, если:

- пользователь не выполняет никаких действий с плеером **MIX**; и
- в меню  > [Настройки дисплея] > [Таймер отключения экрана] указано значение.

Выход из режима энергосбережения

- Нажмите любую кнопку.

5 Музыка

Управление музыкой на компьютере

Систематизация музыкальных файлов

Систематизация музыкальных файлов по информации о песне

Если в файлах содержится информация о песнях (метаданные или теги ID3), плеер **MIX** позволяет автоматически отсортировать файлы по названию песни, имени исполнителя или названию альбома. Запустите ПО по управлению медиафайлами, чтобы проверить наличие информации в файле или отредактировать ее. Например, выполните действия, показанные на рисунке **Проигрыватель Windows Media 11**. Выберите песню, дважды щелкните ее, чтобы отредактировать.

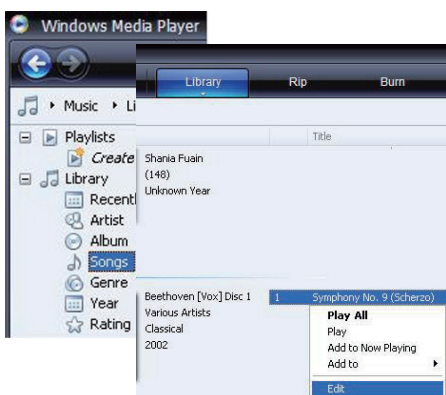

Систематизация музыкальных файлов по папкам

Кроме того, при желании музыкальные файлы можно систематизировать по папкам.

Перенос файлов в Проводнике Windows

- 1 Подключите плеер **MIX** к компьютеру.
- 2 На компьютере откройте папку **Мой компьютер** или **Компьютер**.
 - Найдите том **MIX**.
 - Поиск необходимых файлов/папок
- 3 На компьютере перетащите нужные файлы/папки на плеер **MIX**.

Добавление или удаление музыкальных файлов

- 1 Подключите плеер **MIX** к компьютеру.
- 2 На компьютере откройте папку **Мой компьютер** или **Компьютер**.
 - Найдите том **MIX**.
- 3 На компьютере выполните следующие действия.
 - Для добавления файлов/папок перетащите файлы/папки с музыкой на **MIX**;
 - Для удаления файлов/папок выделите нужные элементы и щелкните их правой кнопкой мыши. Выберите пункт "Удалить".

Поиск музыки в плеере

Поиск музыки по информации о песнях

На основном экране выберите пункт , чтобы найти музыку по информации о песнях (метаданные или теги ID3) (см. 'Систематизация музыкальных файлов' на стр. 13).

[Все песни]

- Алфавитный перечень дорожек

[Исполнители]

- Алфавитный перечень исполнителей
- Алфавитный перечень альбомов
- Список дорожек по альбомам





[Альбомы]

- Список альбомов в алфавитно-цифровом порядке
- Список дорожек по альбомам

Поиск музыки по папкам с файлами



На основном экране выберите пункт , чтобы найти музыку по папкам с файлами (см. 'Систематизация музыкальных файлов' на стр. 13).

Воспроизведение музыки



- 1 Чтобы выбрать музыкальный файл, нажмите кнопку  или .
- 2 Нажмите кнопку  для запуска воспроизведения.
 - ↳ Начнется воспроизведение выбранной песни.
 - ↳ На экране воспроизведения можно просматривать информацию о файле и статус воспроизведения.
- 3 Во время воспроизведения
 - Чтобы приостановить или возобновить воспроизведение, нажмите кнопку .
 - Чтобы вернуться на предыдущий экран, нажмите кнопку .
 - ↳ Через несколько секунд будет вновь открыт экран воспроизведения.



Выбор музыкального файла на экране воспроизведения

- Несколько раз нажмите кнопку  или .

Перемотка текущей песни вперед или назад

- На экране воспроизведения нажмите и удерживайте кнопку  или .

6 FM-радио

Примечание

- Для прослушивания радиостанции подключите к плееру наушники из комплекта поставки. Эти наушники дополнительно выполняют функцию антенны. Чтобы улучшить качество приема, поверните провод наушников в ту или иную сторону.

Настройка радиостанции

Автонастройка

При первом прослушивании радио выполните поиск станций при помощи функции "Автонастройка".

- 1 С основного экрана перейдите в меню > [Автонастройка].
 - ↳ Плеер позволяет сохранить до 30 радиостанций.
- 2 Чтобы выбрать одну из сохраненных станций, несколько раз нажмите кнопку или . Нажмите кнопку для запуска воспроизведения.

Выбор сохраненной станции на экране воспроизведения

- Несколько раз нажмите кнопку или .



Совет

- Чтобы улучшить качество приема в новом городе или стране, рекомендуется перезапустить автонастройку.

Ручная настройка

Функция ручной настройки позволяет выбрать нужную частоту или станцию.

- 1 С основного экрана перейдите в меню > [Настройка вручную].
 - ↳ Автоматически будет настроена последняя радиостанция, которую вы слушали.
- 2 На экране воспроизведения нажмите и удерживайте кнопку или .
 - ↳ Будет настроена следующая радиостанция в текущем диапазоне частот.
 - Чтобы точнее настроить радиостанцию, несколько раз нажмите кнопку или .







Прослушивание FM-радио

- 1 На основном экране выберите пункт > [Предуст. станции].
- 2 Чтобы выбрать сохраненную станцию, нажмите / . Нажмите кнопку для запуска воспроизведения.
 - Чтобы выбрать другую станцию из списка [Предуст. станции], нажмите кнопку . Нажмите кнопку для запуска воспроизведения.
 - Чтобы выбрать сохраненную станцию на экране воспроизведения, нажмите кнопку или .
- 3 При необходимости нажмите и удерживайте кнопку или , чтобы точнее настроить радиостанцию.

Сохранение радиостанций

На плеере **MIX** можно сохранить до 30 станций.

- 1 Настройте радиостанцию.
- 2 Нажмите кнопку , чтобы сохранить текущую станцию.
- 3 Чтобы выбрать раздел для сохранения, нажмите кнопку  или . Нажмите .
 - ↳ Текущая станция будет сохранена в указанном разделе.

7 Запись

Звукозапись/запись голоса

- 1 На основном экране выберите пункт ► > [Начать запись голоса] >.
↳ Будет открыт экран записи.
- 2 Проверьте, достаточно ли близко к источнику звука расположен микрофон.

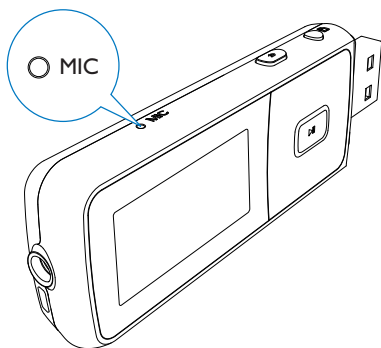

- 3 Нажмите ►|| для переключения между паузой и записью. Нажмите ↵ для остановки.
- 4 Нажмите ►|| для сохранения записи, нажмите ↵ для отмены.
↳ Записи будут сохранены на плеере. (формат имени файла: VOICEXXX.WAV, где XXX — автоматически созданный номер записи.)



Совет

- Записи хранятся в папке [Библиотека записей] > [Голос].

Прослушивание записей

На основном экране выберите пункт ► > [Библиотека записей] > [Голос].

- 1 Выберите запись.
- 2 Нажмите ►|| для воспроизведения записи.

Удаление одной или нескольких записей

Удаление записей при помощи проводника Windows



- 1 Подключите MIX к компьютеру.
- 2 В Проводнике Windows найдите папку **Recordings** > **Voice**.
- 3 Удалите записи, следуя обычной процедуре удаления файлов на компьютере.

Загрузка записей в компьютер

- 1 Подключите MIX к компьютеру.
- 2 В проводнике Windows откройте MIX.
- 3 Откройте папку **Recordings** > **Voice**.
- 4 Скопируйте и вставьте записи в любую папку компьютера.

8 Параметры

В меню * выберите параметры для плеера.

- 1 Нажмите  /  и выберите параметр.
- 2 Нажмите  для подтверждения.

Режим воспроизведения

В меню [Режим воспроизведения] можно выбрать режимы воспроизведения музыки/звукозаписей.

[Повтор]

[Повтор 1] Повтор текущей песни/записи.

[Повторить все] Повтор всех песен/записей в текущей папке.

[Смешать]

[Смешать все] Воспроизведение всех песен/записей в текущей папке в случайном порядке.

Если одновременно включены параметры [Повторить все] и [Смешать все],



- Повтор всех песен/записей в текущей папке в случайном порядке.

Параметры звука

В меню [Параметры звука] можно выбрать параметры настроек звука.

[FullSound] Восстановление акустических нюансов сжатой музыки (например, в форматах MP3, WMA).

[Эквалайзер] Определение желаемых настроек звука.

[Ограничение громкости] Установка максимального уровня громкости на устройстве. Этот параметр позволяет установить безопасный максимальный уровень громкости. Нажмите кнопку  / , чтобы установить максимальный уровень громкости. Для подтверждения нажмите кнопку .

Примечание

- Если выбран параметр FullSound, эквалайзер отключается.

Настройки дисплея

Тема

В меню [Настройки дисплея] > [Тема] можно выбрать тему экрана.

Таймер отключения экрана

Если пользователь не выполняет никаких действий с плеером **МІХ**, экран переходит в режим ожидания. По истечении предварительно заданного периода времени экран отключается автоматически. Для экономии заряда аккумулятора рекомендуется установить небольшую продолжительность времени отключения.

Настройка периода времени

- В меню **[Настройки дисплея]** > **[Таймер отключения экрана]** выберите продолжительность времени.
 - ↳ По истечении указанного времени экран будет отключен автоматически.

Выход из режима энергосбережения

- Нажмите любую кнопку.

Вращение экрана

В меню **[Настройки дисплея]** > **[Вращение экрана]** можно включить перевернутое отображение экрана; для этого выберите пункт **[180°]** или **[0° (Обычный)]**.

- ↳ После того как будет включено перевернутое отображение экрана, можно поменять функции кнопок **▶▶** и **↶**.

Язык

В меню **[Язык]** можно выбрать язык сообщений плеера.

Информация

В меню **[Информация]** можно просмотреть следующие сведения об устройстве.

[Емкость:]	Объем памяти.
[Свободное место:]	Свободное пространство.
[Версия прошивки:]	Текущая версия встроенной программы. Сведения о текущей версии необходимы для обновления встроенной программы с веб-сайта поддержки.
[Модель:]	Полное наименование изделия. Сведения о полном наименовании необходимы для обновления встроенной программы с веб-сайта поддержки.
[Сайт поддержки:]	Веб-сайт поддержки устройства.

Заводские установки

В меню **[Заводские установки]** можно восстановить заводские настройки плеера. Скопированные на плеер файлы при этом сохраняются.

9 Обновление MIX

Управление MIX выполняется программой, называемой прошивкой. Возможно, что после приобретения MIX вышли новые версии прошивки.

Для проверки доступных обновлений прошивки в Интернете используется программа **Philips Device Manager**.

Установите программу **Philips Device**

Manager на компьютер с MIX или

загрузите последнюю версию на

www.philips.com/support.



Примечание

- При обновлении прошивки музыкальные файлы не пострадают.

Проверка/обновление встроенной программы вручную

- 1 Убедитесь, что компьютер подключен к сети Интернет.
- 2 Подключите плеер **MIX** к компьютеру.
- 3 На компьютере откройте меню **Пуск > Программы > Philips > Philips MP3 player > GoGear SA3MXX Device Manager**, чтобы запустить программу **Philips Device Manager**.
- 4 Нажмите **Update**.
 - ↳ Программа **Philips SA3MXX Device Manager** выполнит проверку наличия обновлений встроенной программы в Интернете и установит обновление, если оно доступно.
- 5 Когда на дисплее отобразится сообщение **Update completed**, нажмите **OK**.
- 6 Отключите плеер **MIX** от компьютера.
 - ↳ После обновления встроенной программы плеер **MIX** перезагрузится и будет готов к использованию.

10 Устранение неисправностей

Если MIX работает неправильно, или изображение на дисплее останавливается, выполните сброс настроек (это не приведет к потере данных):

Как произвести сброс настроек MIX?

- Надавите булавкой или другим острым предметом на отверстие сброса на нижней панели MIX. Удерживайте до отключения плеера.
- Если использование функции сброса не решило проблему, потребуется восстановление MIX с помощью программы **Philips Device Manager**:

- 1 На компьютере откройте меню **Пуск > Программы > Philips > Philips MP3 player > GoGear SA3MXX Device Manager**, чтобы запустить программу **Philips Device Manager**.
- 2 Перед тем как продолжить, выключите MIX.
- 3 При подключении MIX к компьютеру нажмите и удерживайте кнопку регулировки звука .
- 4 Удерживайте кнопку нажатой до тех пор, пока **Philips Device Manager** не распознает MIX и не перейдет в режим восстановления.
- 5 На компьютере нажмите кнопку **Восстановление** и следуйте инструкциям **Philips Device Manager** для завершения процесса восстановления.
- 6 После завершения восстановления отключите MIX от компьютера.
- 7 Перезапустите MIX.

11 Технические данные

Питание

Источник питания: литий-ионный полимерный встроенный аккумулятор 150 мА*ч

Продолжительность прослушивания MP3-файлов¹: До 13 часов

Продолжительность прослушивания радио¹: До 7 часов

Программное обеспечение

Philips Device Manager

Возможность подключения

Наушники 3,5 мм

Высокоскоростной порт USB 2.0

Звук

Разделение каналов: 40 дБ

Частотный отклик: 45 - 16 000 Гц

Выходная мощность: 10,0 мВт

Отношение сигнал/шум: > 75 дБ

Воспроизведение аудиофайлов

Поддерживаемые форматы:

Скорость передачи в битах	Частоты дискретизации
---------------------------	-----------------------

MP3:

8 - 320 кб/с с постоянным или переменным битрейтом	8, 11,025, 16, 22,050, 24, 32, 44,1, 48 кГц
--	---

WMA:

10 - 320 кб/с с постоянным битрейтом	8; 11,025; 16; 22,050; 32; 44,1; 48 кГц
32 - 192 кб/с с переменным битрейтом	

FLAC:

До 1,1 Мбит/с	44,1 кГц
---------------	----------

APE:

До 1,3 Мбит/с	48 кГц
---------------	--------

Передача музыкальных файлов³

С помощью перетаскивания в проводнике Windows

Медианосители

Емкость встроенной памяти²:

Флэш-память SA3MXX02 NAND 2 ГБ

Флэш-память SA3MXX04 NAND 4 ГБ

Флэш-память SA3MXX08 NAND 8 ГБ

Дисплей

Цветной ЖК-дисплей 128 x 64 пикселя



Примечание

- ¹ Число циклов зарядки аккумулятора ограничено. Срок службы аккумулятора и число зарядных циклов зависит от частоты использования и выбранных параметров.
- ² 1 ГБ = 1 миллиард байтов; доступный объем памяти будет меньше. Полный объем памяти может быть недоступен, так как часть памяти используется для настроек плеера. Емкость определяется исходя из расчета 4 минуты на песню, при кодировании в формате MP3 со скоростью 128 Кбит/сек.
- ³ Скорость передачи может зависеть от операционной системы и конфигурации программного обеспечения.

Системные требования

- ОС Windows® XP (пакет обновлений SP3 или выше) / Vista / 7
- Процессор Pentium III 800 МГц или выше
- 512 МБ ОЗУ
- 500 МБ свободного места на жестком диске
- Подключение к Интернету
- Windows® Internet Explorer 6.0 или более поздняя версия
- Привод CD-ROM
- Порт USB

ГАРАНТИЙНЫЙ ТАЛОН

PHILIPS

Место для приклеивания
кассового и товарного чеков

Модель:

Заполнение обязательно

Серийный номер:

Заполнение обязательно

Дата продажи:

Заполнение обязательно

ПРОДАВЕЦ:

Название торговой организации:

Заполнение обязательно

Телефон торговой организации:

Заполнение обязательно

Адрес и E-mail:

Заполнение обязательно

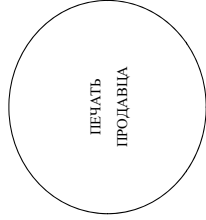

Изделие получило в исправном состоянии.

С условиями гарантии ознакомлен и согласен.
Всё изложенное в инструкции по эксплуатации и гарантийном талоне
обязуюсь выполнять и гарантирую выполнение всеми пользователями изделия.

(подпись покупателя)

(ФИО покупателя)

Внимание! Требуется полное заполнение гарантийного талона продавцом!

Гарантийный талон недействителен при его неправильном или неполном заполнении, без печати продавца и подписи покупателя. Кассовый и товарный чеки о покупке должны быть приклеены к настоящему гарантийному талону.

Уважаемый Потребитель! Благодарим Вас за покупку изделия Фрилинс

При покупке изделия убедительно просим проверить правильность заполнения гарантийного талона. Серийный номер и наименование модели приобретенного Вами изделия должны быть идентичны таковым в гарантийном талоне. Не допускается внесение в талон каких-либо изменений, исправлений. В случае неправильного или неполного заполнения гарантийного талона, а если чек не был приложен к гарантийному талону при покупке Вами изделия – несудебное обращение к продавцу.

Изделие представляет собой технически сложный товар. При бережном и внимательном отношении и использовании его в соответствии с правилами эксплуатации оно будет надежно служить Вам долгие годы. В ходе эксплуатации изделия не допускайте механических повреждений изделия, попадания внутрь посторонних предметов, жидкостей, насекомых и пр., в течение всего срока службы следите за сохранностью полной идентификационной информации с наименованием модели и серийного номера на изделии. Во избежание возможных недоразумений сохраняйте в течение всего срока службы документ, прилагаемый к изделию при его продаже (данный гарантийный талон, товарный и кассовый чек, накладные, инструкцию пользователя и иные документы). Если в процессе эксплуатации Вы обнаружите, что параметры работы изделия отклоняются от изложенных в инструкции пользователя, обратитесь пожалуйста за консультацией в Информационный Центр. Изготовлено под контролем "Фрилинс Consumer Lifestyle В.У.", Туссендистен 4, 9206 А.Д. Дравхте, Нидерланды. Импортёр: ООО "Фрилинс", РФ, 119048 г. Москва, ул. Усачева, д. 35А (в случае импортёрской покупки). Если купленное Вами изделие требует специальной установки и подключения, рекомендуем обратиться в организацию, специализирующуюся на оказании такого рода услуг. Лидо (компания), осуществлявшее Ваш заказ, несет ответственность за правильность проведенной работы. Помните, квалифицированная установка и подключение изделия существуют для его дальнейшего правильного функционирования и гарантийного обслуживания.

Сроки и условия гарантии:

	Наименование Изделия	Срок гарантии	Срок службы
Телевизоры, домашние медиацентры		1 год	5 лет
Стационарные аудио и видеосистемы, переносные и автомобильные медиацентры и усилители		1 год	3 года
Портативные устройства, носимые проигрыватели, диктофоны, фотоаппараты, компьютерная периферия, автомобильная акустика, индивидуальные передаточные устройства, обучаемые пульты ДУ		1 год	1 год
Товары по уходу за детьми		2 года	2 года

Настоящие условия гарантии распространяются только на изделия, имеющие полную идентификационную информацию, приобретенные и используемые исключительно для личных, семейных, домашних и иных нужд, не связанных с осуществлением предпринимательской деятельности.

Гарантийное обслуживание не распространяется на изделия, недостатки которых возникли вследствие:

1. Нарушения Правилитехнических правил эксплуатации, хранения или транспортировки товара;
 2. Действий третьих лиц:
 - ремонта неуполномоченными лицами;
 - внесения не санкционированных изменений в конструкцию или схемотехнических изменений и изменений программного обеспечения
 - отклонения от Государственных Технических Стандартов (ГОСТов) и норм прилагаемых, телекоммуникационных и кабельных сетей;
 - неправильной установки и подключения изделия;
 - подключения изделия к другому изделию/товару в необеспеченном состоянии
- (любые соединения должны осуществляться только после отключения всех соединяемых изделий/товаров от питающей сети).

3. Действия непреодолимой силы (стихия, пожар, молния и т.п.);

Гарантия не распространяется также на расходные материалы и аксессуары, включая, но не ограничиваясь, элементы питания (батарейки), наушники, чехлы, соединительные кабели и пр.
 Дату изготовления изделия Вы можете определить по серийному номеру (xxxxxГГННхххххх), где ГГ – год, НН номер недели, а х – любой символ. Пример расшифровки серийного номера: A012025123456 – дата изготовления 25 недели 2010 года. В случае затруднений при определении даты изготовления обратиться пожалуйста в Информационный Центр.

Любую информацию об изделии, расположении сервисных центров и о сервисном обслуживании

Вы можете получить в Информационном Центре:

Телефон: (495) 961-1111 или 8 800 200-0880 (бесплатный звонок по России)

Время работы: с 9-00 до 21-00 (ежедневно, время московское)

Интернет: www.philips.ru

