



**ARCHOS 5**



**ARCHOS 7**

# РУКОВОДСТВО ПОЛЬЗОВАТЕЛЯ

Версия 2.0

*Пожалуйста, посетите страницу [www.archos.com/manuals](http://www.archos.com/manuals) для загрузки последней версии настоящего руководства.*

Уважаемый покупатель,

Благодарим Вас за выбор продукции ARCHOS. Надеемся, что она будет доставлять Вам радость и удовлетворение в течение многих лет.

Для получения доступа к технической поддержке, БЕСПЛАТНЫМ предложениям и СКИДКАМ на нашем вебсайте и на портале ARCHOS Media Club, зарегистрируйтесь прямо с медиа-планшета ARCHOS через беспроводное подключение WiFi. Кроме того, зарегистрироваться можно на нашем вебсайте ([www.archos.com/register](http://www.archos.com/register)).

Желаем Вам наилучших "мультимедийных" впечатлений,

Команда ARCHOS.

*Вся представленная в настоящем руководстве информация на момент публикации является достоверной. Однако, поскольку мы часто занимаемся обновлением и усовершенствованием наших продуктов, программное обеспечение Вашего устройства может несколько отличаться по внешнему виду или по функциональности от варианта, представленного в настоящем руководстве.*

# ОГЛАВЛЕНИЕ

<b>ВВЕДЕНИЕ .....</b>	<b>4</b>
ОПИСАНИЕ МЕДИА-ПЛАНШЕТА ARCHOS .....	4
ПЕРЕД ПЕРВЫМ ВКЛЮЧЕНИЕМ .....	5
ВКЛЮЧЕНИЕ/ВЫКЛЮЧЕНИЕ ARCHOS .....	6
МАСТЕР УСТАНОВКИ .....	6
ИСПОЛЬЗОВАНИЕ ИНТЕРФЕЙСА ARCHOS .....	6
МЕРЫ ПРЕДОСТОРОЖНОСТИ ПРИ ИСПОЛЬЗОВАНИИ ПРОДУКТА .....	7
<b>1. ВОСПРОИЗВЕДЕНИЕ ВИДЕО .....</b>	<b>8</b>
1.1 ОБЗОР ВИДЕО-ФАЙЛОВ .....	8
1.2 ВОСПРОИЗВЕДЕНИЕ ВИДЕО .....	9
1.3 НАСТРОЙКИ ПРОГРАММЫ VIDEO PLAYER .....	11
1.4 ЗАГРУЗКА ВИДЕО НА МУЛЬТИМЕДИА-ПЛАНШЕТ ARCHOS .....	12
1.5 ВОСПРОИЗВЕДЕНИЕ ВИДЕО-ФАЙЛОВ СОВМЕСТНОГО ДОСТУПА С ПК (UPNP) ..	13
1.6 ПРОСМОТР ПРОГРАММ ИНТЕРНЕТ-ТЕЛЕВИДЕНИЯ .....	14
<b>2. ВОСПРОИЗВЕДЕНИЕ МУЗЫКИ .....</b>	<b>15</b>
2.1 ОБЗОР МУЗЫКАЛЬНЫХ ФАЙЛОВ .....	15
2.2 ВОСПРОИЗВЕДЕНИЕ МУЗЫКИ .....	17
2.3 НАСТРОЙКИ МУЗЫКАЛЬНОГО ПЛЕЕРА .....	19
2.4 ПЛЕЙЛИСТЫ .....	20
2.5 ЗАГРУЗКА МУЗЫКИ НА МУЛЬТИМЕДИА-ПЛАНШЕТ ARCHOS .....	23
2.6 ВОСПРОИЗВЕДЕНИЕ МУЗЫКАЛЬНЫХ ФАЙЛОВ СОВМЕСТНОГО ДОСТУПА С ВАШЕГО ПК (UPNP) ..	24
2.7 ПРОСЛУШИВАНИЕ ВЕБ-РАДИО .....	24
<b>3. ПРОСМОТР ФОТОГРАФИЙ .....</b>	<b>26</b>
3.1 ПРОСМОТР СПИСКА ФОТОГРАФИЙ .....	26
3.2 ПРОСМОТРОЩИК ФОТОГРАФИЙ*** .....	27
3.3 НАСТРОЙКИ ПРОСМОТРОЩИКА ФОТОГРАФИЙ .....	29
3.4 ПОКАЗ СЛАЙДШОУ .....	30
3.5 ЗАГРУЗКА ФОТОГРАФИЙ В МУЛЬТИМЕДИА-ПЛАНШЕТ ARCHOS .....	30
3.6 ПОКАЗ ФОТОГРАФИЙ СОВМЕСТНОГО ДОСТУПА С ВАШЕГО ПК (UPNP) ..	30
<b>4. ИСПОЛЬЗОВАНИЕ БРАУЗЕРА ФАЙЛОВ .....</b>	<b>32</b>
4.1 NAVIGATION [НАВИГАЦИЯ] .....	32
4.2 ПОЛЬЗОВАНИЕ ВИРТУАЛЬНОЙ КЛАВИАТУРОЙ .....	34
4.3 ОБЗОР ДРУГИХ КОМПЬЮТЕРОВ В СЕТИ .....	35
<b>5. ПОДКЛЮЧЕНИЕ К WIFI .....</b>	<b>36</b>
5.1 ПРОЦЕДУРА ПОДКЛЮЧЕНИЯ К СЕТИ WIFI .....	36
5.2 КОНФИГУРАЦИЯ WIFI СЕТИ .....	37
<b>6. СРЕДСТВА ИНТЕРНЕТ .....</b>	<b>40</b>
6.1 ОБЗОР ВЕБ .....	40
6.2 ВОСПРОИЗВЕДЕНИЕ МЕДИА-ФАЙЛОВ СОВМЕСТНОГО ДОСТУПА С ВАШЕГО ПК ..	42
6.3 ПОРТАЛ ARCHOS MEDIA CLUB .....	45

**ПРОДОЛЖЕНИЕ ОГЛАВЛЕНИЯ СМ. НА СЛЕДУЮЩЕЙ СТРАНИЦЕ...**

6.4 ПОЧТА .....	45
6.5 КОНТАКТЫ .....	47
<b>7. ПЕРЕДАЧА ФАЙЛОВ .....</b>	<b>49</b>
7.1 ПОДКЛЮЧЕНИЕ МЕДИА-ПЛАНШЕТА ARCHOS К КОМПЬЮТЕРУ .....	49
7.2 ЗАГРУЗКА ФАЙЛОВ НА МЕДИА-ПЛАНШЕТ ARCHOS .....	50
7.3 ОТКЛЮЧЕНИЕ УСТРОЙСТВА .....	50
<b>8. ОСНОВНЫЕ НАСТРОЙКИ .....</b>	<b>53</b>
8.1 УСТАНОВКИ SOUND [ЗВУК] .....	53
8.2 УСТАНОВКИ SCREEN [ЭКРАН] .....	54
8.3 TV OUT [УСТАНОВКИ ТВ-ВЫХОДА] .....	55
8.4 УСТАНОВКИ APPEARANCE [ОФОРМЛЕНИЕ] .....	56
8.5 НАСТРОЙКИ ПАРАМЕТРА LANGUAGE AND REGION [ЯЗЫК И РЕГИОН] ..	57
8.6 TV CONTROL [УПРАВЛЕНИЕ ТВ] .....	57
8.7 НАСТРОЙКИ ПАРАМЕТРА CLOCK [ЧАСЫ] .....	58
8.8 НАСТРОЙКИ ПАРАМЕТРА ALARM CLOCK [БУДИЛЬНИК] .....	59
8.9 УСТАНОВКИ POWER [ПИТАНИЕ] .....	59
8.10 НАСТРОЙКИ ПАРАМЕТРА STORAGE [ХРАНЕНИЕ ДАННЫХ] .....	61
8.11 PARENTAL CONTROL [УСТАНОВКИ КОНТРОЛЯ СО СТОРОНЫ РОДИТЕЛЕЙ] ..	62
8.12 УСТАНОВКИ SECURITY [БЕЗОПАСНОСТЬ] .....	63
8.13 УСТАНОВКИ CUSTOMER ASSISTANCE [ПОДДЕРЖКА КЛИЕНТОВ] .....	63
8.14 НАСТРОЙКИ FIRMWARE AND PLUG-INS [ПРОШИВКА И ДОП. ПРОГРАММЫ] ..	64
8.15 ОБНОВЛЕНИЕ ВСТРОЕННОГО ПО .....	65
8.16 НАСТРОЙКИ SYSTEM INFO [ИНФОРМАЦИЯ О СИСТЕМЕ] .....	66
<b>9. ДРУГИЕ ФУНКЦИИ .....</b>	<b>67</b>
9.1 МЕНЮ PLAY [ВОСПРОИЗВЕДЕНИЕ]: ДРУГИЕ ФУНКЦИИ .....	67
9.2 TV FUNCTIONS [ТВ-ФУНКЦИИ] .....	67
9.3 ИНСТРУМЕНТЫ .....	68
<b>10. ПЛАГИНЫ И ДОПОЛНИТЕЛЬНЫЕ УСТРОЙСТВА ARCHOS....</b>	<b>72</b>
10.1 ДОПОЛНИТЕЛЬНЫЕ ПРОГРАММЫ ARCHOS .....	72
10.2 ДОПОЛНИТЕЛЬНЫЕ УСТРОЙСТВА ARCHOS .....	72
<b>УСТРАНЕНИЕ НЕПОЛАДОК .....</b>	<b>74</b>
СБРОС УСТАНОВОК МЕДИА-ПЛАНШЕТА ARCHOS .....	74
ВОССТАНОВЛЕНИЕ СИСТЕМЫ .....	74
ПРОБЛЕМЫ С СЕНСОРНЫМ ЭКРАНОМ .....	75
ИНСТРУМЕНТЫ ДЛЯ ВОССТАНОВЛЕНИЯ ДАННЫХ И ФОРМАТИРОВАНИЯ ..	75
ЗАМЕНА АККУМУЛЯТОРА .....	76
<b>ТЕХНИЧЕСКИЕ СПЕЦИФИКАЦИИ .....</b>	<b>77</b>
<b>ИНФОРМАЦИЯ ПО ТЕХНИЧЕСКОЙ ПОДДЕРЖКЕ .....</b>	<b>80</b>

# ВВЕДЕНИЕ



- Информация в данном руководстве может меняться в зависимости от приобретенной Вами модели ARCHOS.
- Данный значок означает, что все написанное в следующем разделе относится только лишь к этой модели.

5

7

## ОПИСАНИЕ МЕДИА-ПЛАНШЕТА ARCHOS

### ОСНОВНЫЕ КНОПКИ

- Нажмите и удерживайте эту кнопку для включения или выключения медиа-планшета ARCHOS.\*
- При включении устройства загорается зеленый светодиод.

*\* При удержании кнопки включения одно за другим появляются два сообщения. При отпускании кнопки после первого сообщения устройство переходит в режим пониженного энергопотребления, позволяющего затем быстро его запустить.*

*Если Вы не планируете пользоваться медиа-планшетом ARCHOS длительное время, продолжайте удерживать кнопку до появления второго сообщения. При этом устройство выключится полностью и совершенно не будет потреблять энергию от аккумулятора.*

**VOL** Кнопки регулирования громкости: увеличить/уменьшить громкость

### СВЕТОДИОДНЫЕ ИНДИКАТОРЫ

- CHG** Индикатор заряда аккумулятора
- индикатор горит: идет зарядка аккумулятора;
  - индикатор мигает: аккумулятор полностью заряжен.

### РАЗЪЕМЫ

На боковой стороне устройства:

- Разъем электропитания: зарядка аккумулятора медиа-планшета ARCHOS (см. раздел "Зарядка аккумулятора").
- Стереоразъем: для подключения наушников.

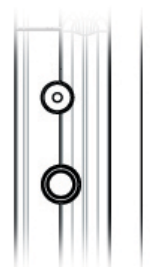

ARCHOS 7

На нижней части медиа-планшета. Эти разъемы позволяют делать следующее.



- Подключать медиа-планшет ARCHOS к компьютеру (см. раздел "Подключение медиа-планшета ARCHOS к компьютеру").
- 5** • зарядка аккумулятора медиа-планшета ARCHOS (см. раздел "Зарядка аккумулятора").
- Подключение опциональных дополнительных устройств. См. раздел "Дополнительные устройства ARCHOS".

---

## ВСТРОЕННЫЙ ДИНАМИК

---

Медиа-планшет ARCHOS оборудован одним (модель ARCHOS5) и двумя (модель ARCHOS7) динамиками.

---

## СТОЙКА

---

- Медиа-планшет ARCHOS оборудован стойкой, расположенной на задней панели устройства.
- Аккуратно вытяните ее и поставьте устройство ARCHOS на ровную и устойчивую поверхность.

---

## ПЕРЕД ПЕРВЫМ ВКЛЮЧЕНИЕМ

---

---

### ЗАРЯДКА АККУМУЛЯТОРА

---

Перед первым включением медиа-планшета ARCHOS полностью зарядите аккумулятор.

- 5** • Подключите устройство ARCHOS через USB-кабель к работающему компьютеру.
- 7** • Просто включите блок питания ARCHOS в розетку.
- Планшет ARCHOS включится и начнется процесс зарядки аккумулятора.
  - Во время зарядки аккумулятора загорается светодиодный индикатор CHG. По окончании зарядки индикатор начинает мигать.
  - Кроме того, во время зарядки аккумулятора в правом верхнем углу экрана, поверх значка батареи, мигает значок молнии.
- 7** Обратите внимание, что медиа-планшет ARCHOS снабжен съемным аккумулятором. Процесс замены аккумулятора описан в разделе "Устранение неполадок".

## ВКЛЮЧЕНИЕ/ВЫКЛЮЧЕНИЕ ARCHOS

- Для включения или выключения медиа-планшета ARCHOS нажмите и удерживайте кнопку . См. раздел "Описание медиа-планшета ARCHOS".
- При включении устройства загорается зеленый светодиод.

## МАСТЕР УСТАНОВКИ

- При самом первом включении медиа-планшета ARCHOS Мастер установки поможет сделать главные настройки — язык, подключение WiFi, время, и т. д..
- По завершении Мастера установки Вам будет предложено зарегистрировать планшет (для этого необходимо WiFi-подключение). Регистрация открывает доступ к БЕСПЛАТНЫМ предложениям и СКИДКАМ на нашем вебсайте и портале ARCHOS Media Club. Например, Вы сможете получить бесплатный Web Browser и плагин Web TV & Radio.

## ИСПОЛЬЗОВАНИЕ ИНТЕРФЕЙСА ARCHOS



### ОПИСАНИЕ ИНТЕРФЕЙСА

#### Строка состояния

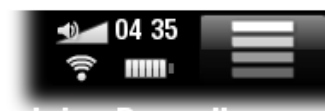
- В верхнем правом углу экрана расположена строка состояния с информацией о громкости, уровне заряда аккумулятора, а также текущем времени и состоянии WiFi-соединения.



#### Контекстное меню

- Для отображения элементов меню нажмите на значок меню . Имеющиеся опции будут различаться в зависимости от места Вашего нахождения в интерфейсе.
- На Главной странице через значок меню  Вы получаете доступ к следующим функциям:
  - работа с ярлыками на Главной странице;
  - блокировка сенсорного экрана планшета. Эта функция может быть полезна при ношении медиа-планшета ARCHOS в кармане для исключения случайного нажатия на экран. Для снятия блокировки нажмите на кнопку . Появится экран, требующий подтвердить действие.



#### Главная страница





- Это главная страница медиа-планшета ARCHOS, отображающий его основные функции.
- В левой части страницы Вы можете выбрать элемент главной категории (например, **Play** [Воспроизведение]), а затем — подкатегории (например, **Video** [Видео]).
- В правой части Главной страницы может находиться до четырех мультимедийных элементов. Эти элементы представлены в виде ярлыков.

## ПОЛЬЗОВАНИЕ СЕНСОРНЫМ ЭКРАНОМ



Медиа-планшет ARCHOS оборудован сенсорным экраном. Далее приводится описание его основных сенсорных элементов и даются рекомендации по эксплуатации.

### Основные функции сенсорного экрана

- В различных приложениях вернуться на более высокий уровень интерфейса можно нажав на значок Back [Назад]  (он находится в верхнем правом углу экрана).
- Из любой части интерфейса можно вернуться на Главную страницу путем нажатия на значок Home [На главную]  (в верхнем левом углу экрана).
- Во время воспроизведения видео или музыки сделать паузу/возобновить воспроизведение можно путем нажатия на значок Pause [Пауза]  / Play [Воспроизведение] .

### Другие функции сенсорного экрана



- Для перехода в другое место видео или музыки следует во время воспроизведения нажать на соответствующее место индикатора воспроизведения. Кроме того, можно пальцем протянуть ползунок индикатора до нужного места.
- Точно так же можно управлять регулятором громкости.
- В различных браузерах (для файлов, музыки, видео, фото, и т. д.) Вы можете прокручивать список файлов, перемещая указатель на линейке прокрутки. А для ускорения прокрутки можно просто нажимать на линейке над указателем или под ним.
- В программе Web browser или просмотрщике файлов PDF прокручивать страницы можно просто прикоснувшись к экрану на любом месте страницы и протягивая ее вверх и вниз (только не попадите при этом на ссылку!).

## МЕРЫ ПРЕДОСТОРОЖНОСТИ ПРИ ИСПОЛЬЗОВАНИИ ПРОДУКТА

Ваш ARCHOS - это электронный продукт, требующий аккуратного обращения.

- Не подвергайте его ударам или вибрации.
- Не подвергайте его воздействию высоких температур, обеспечьте ему вентиляцию (особенно при его подключении к компьютеру).
- Не храните его вблизи от воды или в местах повышенной влажности.
- Держите его вдали от сильных электромагнитных полей.
- Не вскрывайте его. Внутри продукта нет частей, которые требуют вмешательства пользователя. При вскрытии Ваша гарантия станет недействительной.

# 1. ВОСПРОИЗВЕДЕНИЕ ВИДЕО



На Главной странице выберите значок **Play** [Воспроизведение], а затем, для перехода в режим Video [Видео], выберите значок **Video** [Видео].

## 1.1 ОБЗОР ВИДЕО-ФАЙЛОВ

- Браузер **Video** [видео] делает возможной навигацию в папке **Video** [видео], сохраненной на жестком диске Вашего ARCHOS.
- Вернуться на предыдущий уровень интерфейса можно нажатием на значок Back [Назад] . При этом Вы всегда можете вернуться на Главную страницу, нажав на значок Home [На главную] .

### ВИДЕО-БРАУЗЕР

- На первом экране режима Video отображаются все Ваши видео-файлы и папки нижележащего уровня, находящиеся в папке **Video** [Видео].
- Строка **Resume** [Возобнов.] позволяет возобновить прерванное воспроизведение последнего видео-файла. Если иконка меню **Resume** [Возобнови.] не отображается, значит нет видеофайлов, воспроизведение которых можно возобновить.
- Для воспроизведения видео выделите файл, а затем откройте. Если видео-файл размещен в папке нижележащего уровня папки **Video**, откройте "подпапку" и Вы его увидите.

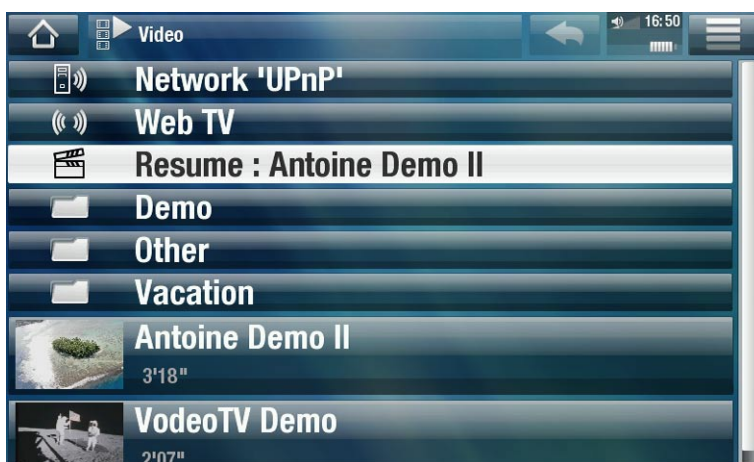

*В видео-браузере каждый видео-файл отображается вместе с иконкой в виде уменьшенного изображения какого-либо кадра, размещенной слева от имени файла.*



### ПУНКТЫ МЕНЮ ВИДЕО-БРАУЗЕРА

#### Info [Информация]

- отображает информационное окно с данными о выбранном видео-файле.

#### File Management [Меню файла]

- **Rename [Переименовать]**: позволяет изменить имя выделенного видео-файла с помощью виртуальной клавиатуры. См. раздел "Пользование виртуальной клавиатурой."



- **Delete [Удалить]**: позволяет удалить выделенный видео-файл. Появится экран, требующий подтвердить действие.
- **Permissions [Права доступа]**: позволяет пометить файлы/папки как содержащие контент для взрослых, что не позволяет другим пользователям их просматривать. Для пользования этой функцией необходимо сделать установку **Adult (unrestricted access) [Взрослый (неограниченный доступ)]** в режиме **Parental Mode [Родительский режим]**. См. раздел "Установка контроля со стороны родителей".

### Create Home Shortcut [Создать ярлык на Главной странице]

- Создание ярлыка данного видео-файла на Главной странице.

### Bookmark [Закладки]

- **Resume [Возобнов.]**: служит для возобновления воспроизведения выделенного видео с помощью закладки.
- **Clear [Очистить]**: служит для удаления закладки выделенного видео-файла.

*Пункт Bookmark [Закладки] появляется в меню только при выделении видео-файла, на который ссылается закладка. См. раздел "Элементы меню воспроизведения видео", где описывается создание закладки в видео-файле.*

### Search [Поиск]

- Позволяет находить видео-файл по нескольким буквам или слову. См. раздел "Пользование виртуальной клавиатурой".

### Settings [Настройки]

- Вы можете выбрать отображение экрана настроек Music Player (см. *Настройка воспроизведения музыки*) или экран настроек **Sound [Звук]** (см. раздел: *Установки Sound [Звук]*).

---

## 1.2 ВОСПРОИЗВЕДЕНИЕ ВИДЕО

---

Для воспроизведения видео выделите файл и откройте его.

### ЭКРАН ВОСПРОИЗВЕДЕНИЯ ВИДЕО

1. Значок Menu [Меню]
2. Значок Back [Назад]
3. Имя видео-файла
4. Значок Home [На главную]
5. Значок Play/Pause [Воспроизведение/Пауза]
6. Индикатор воспроизведения видео
7. Уровень громкости.





## КНОПКИ УПРАВЛЕНИЯ ВОСПРОИЗВЕДЕНИЕМ ВИДЕО

- Чтобы приостановить/возобновить воспроизведение видео, нажмите на значок Pause [Пауза] / Play [Воспроизведение] (см. п. 5 в предыдущем окне).
- Чтобы показать перекрывающее экран меню, нажмите на любое место экрана. Чтобы убрать его, нажмите еще раз.
- Чтобы прямо перейти к определенному эпизоду видео, нажмите на соответствующее место линейки индикатора воспроизведения. Кроме того, можно пальцем протянуть ползунок индикатора до нужного места (см. п. 6).
- Таким же образом можно менять положение регулятора громкости (см. п. 7).
- Для отображения элементов меню, нажмите на значке меню (см. п. 1).
- Чтобы остановить видео и вернуться к браузеру **Video [Видео]**, нажмите на значок Back [Назад] (см. п. 2). Чтобы выйти из видеорежима и прямо перейти к Главной странице, нажмите на значок Home [На главную] (см. п. 4).



## ПУНКТЫ МЕНЮ ВОСПРОИЗВЕДЕНИЯ ВИДЕО

### Info [Информация]

- отображает информационное окно с данными о текущем видео-файле.

### Soundtrack [Звуковая дорожка] и/или Subtitles [Субтитры]

- позволяет выбрать другой аудио-трек\*.
- позволяет выбрать показ субтитров\*\*.

\* Только для случаев, когда видео-файл содержит несколько аудио-треков.

\*\* Только для случаев, если субтитры записаны в отдельном файле.

Поддерживаются следующие форматы файлов: .srt, .ssa, .sub (текстовый) и .smi.

### Format [Формат записи]

- позволяет изменить способ отображения картинки.
- **Auto [Автомасштаб]**: позволяет подстраивать размер видео под встроенный экран (или под экран телевизора с устройствами DVR Station, Mini Dock или Battery Dock (см. раздел "Дополнительные устройства ARCHOS)).
- **Full Screen [На полный экран]**: увеличивает изображение до размера экрана. Чтобы адаптировать изображение к размеру экрана, Вашему устройству может потребоваться "отрезать" от изображения небольшие части, наиболее вероятно, сверху и снизу.
- **Maximized [Подогнать размер]**: увеличивает изображение до размера экрана с учетом того, что изображение кодируется в формате 2.35 с черными полосами сверху и внизу.
- **Original [Стандартный формат]**: отображает картинку целиком в ее первоначальном формате.

## Speed [Скорость просмотра]

- позволяет провести замедленное или ускоренное воспроизведение текущего видео.
- при постановке на паузу в случае замедленного воспроизведения Вы сможете перемещаться от кадра к кадру с помощью правой стрелки.

## Set [Установить]

- **Bookmark [Закладки]**: устанавливает закладку в текущем месте видео. Для одного файла разрешается использование только одной закладки. Вы можете установить закладки не более, чем на 32 файла. Видео-файлы, содержащие закладки, будут отображаться в браузере **Video [видео]** вместе с символом закладки  и панелью состояния воспроизведения.
- для возобновления воспроизведения видео с помощью закладки, перейдите в браузер **Video [видео]** и выделите видео-файл, содержащий закладку. Выберите пункт меню **Bookmark [Закладки]**, затем выберите **Resume [Возобнов.]** (при нажатии **Clear [Очистить]** закладка из видео-файла будет удалена).
- **Thumbnail [Миниатюра]**: сохранение текущего изображения в виде новой миниатюры в браузере **Video [Видео]**.
- **Wallpaper [Обои]**: текущее изображение будет установлено, как фоновая картинка Вашего устройства.

## Settings [Настройки]

- Вы можете выбрать отображение настроек Video Player (см. раздел "*Установки программы Video Player*") или настроек **Sound [Звук]** (см. раздел "*Установки Sound [Звук]*").

---

## 1.3 НАСТРОЙКИ ПРОГРАММЫ VIDEO PLAYER

---

- В режиме Video [Видео] Вы сможете перейти к настройкам программы Video Player с помощью пункта меню **Settings [Настройки]**.
- Используйте левую/правую стрелки для выбора других настроек параметра.

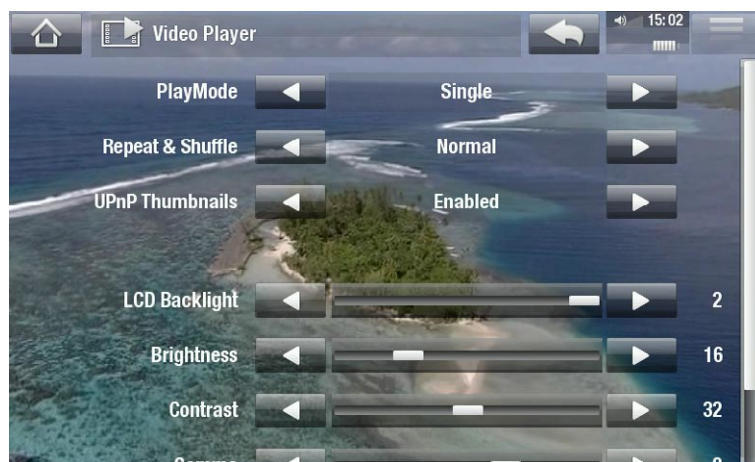

## PlayMode [Просмотр], Repeat & Shuffle [Повтор и смешанный]

- в следующей таблице объясняется, как видео-плеер будет работать в соответствии с настройками, которые Вы выбрали для параметров **PlayMode [Просмотр]** И **Repeat & Shuffle [Повтор и смешанный]**.

PlayMode [Просмотр]	Repeat & Shuffle [Повтор и смешанный]	Что делает видео-плеер...
Single [Сингл]	Normal [Нормально]	- воспроизводит и останавливает текущий видео-файл.
	Repeat [Повторить]	- неоднократно воспроизводит текущий видео-файл.
Folder [Папка]	Normal [Нормально]	- один за другим воспроизводит все видео-файлы текущей папки, после чего останавливает воспроизведение.
	Repeat [Повторить]	- один за другим воспроизводит все видео-файлы текущей папки. Воспроизведение будет повторяться неограниченное количество раз.
	Shuffle [Смешать]	- воспроизводит все видео-файлы текущей папки в случайном порядке.

### UPnP Thumbnails [Миниатюры UPnP]

- Здесь Вы сможете активировать/деактивировать иконки видео-файлов при обзоре видео-файлов совместного доступа Вашего ПК. См.: раздел *"Воспроизведение медиа-файлов совместного доступа с Вашего ПК"*.

Если Вы выберете опцию **Disabled** [Отключено], то сможете просматривать видео-файлы совместного доступа с Вашего ПК быстрее.

### LCD Backlight [Подсветка LCD]

#### **5** Brightness [Яркость], Contrast [Контраст] и Gamma [Гамма]

- регулировка интенсивности подсветки/контраста/яркости/гаммы встроенного экрана.
- при этом есть возможность придания параметрам LCD-экрана значений по умолчанию (кнопкой **Reset** [Сброс]).

## 1.4 ЗАГРУЗКА ВИДЕО НА МУЛЬТИМЕДИА-ПЛАНШЕТ ARCHOS

*На портале ARCHOS Media Club Вы можете приобрести или взять в аренду видео, не пользуясь при этом компьютером. См.: раздел "Портал ARCHOS Media Club."*

Перенести видео с компьютера на планшет ARCHOS можно двумя способами:

1. Windows Media® Player: Вы можете скопировать файлы с помощью программы Windows Media® Player версии 10 или выше\*:



Воспользуйтесь программой Windows Media® Player версии 10 или выше\* (вкладка **Sync**) для синхронизации видео-файлов на компьютере и медиа-планшете ARCHOS. Более подробная информация приведена в разделе "Загрузка файлов в МЕДИА-ПЛАНШЕТ ARCHOS."

*\* Для улучшения работы мы рекомендуем обновить программу Windows Media® Player до 11 или более поздней версии.*

2. Программа Windows® Explorer [Проводник Windows®]: Скопируйте файлы, а затем вставьте их в папку **Video** медиа-планшета ARCHOS.

Чтобы узнать о том, как подключить медиа-планшет ARCHOS к компьютеру (или отключить от него), см. раздел "Копирование файлов."

## СОЗДАНИЕ НА КОМПЬЮТЕРЕ СОВМЕСТИМЫХ ВИДЕО-ФАЙЛОВ.

Если определенные видео-файлы не воспроизводятся на медиа-планшете ARCHOS, может понадобиться их конвертация в совместимый формат.

- Проще всего это сделать путем копирования видео-файлов на медиа-планшет ARCHOS с помощью программы Windows Media® Player версии 10 или выше. При этом происходит автоматическая конвертация большинства форматов в совместимый формат WMV. *Обращайтесь к руководству к программе Windows Media® Player за более подробными инструкциями.*
- При нежелании пользоваться программой Windows Media® Player, Вы можете найти соответствующую утилиту в интернете.
- Если же Вам нужно просто скопировать с компьютера и вставить в папку планшета ARCHOS незащищенные DVD-файлы без конвертации в формат WMV, для этого можно воспользоваться плагином Cinema, который можно приобрести на вебсайте ARCHOS ([www.archos.com](http://www.archos.com)) или на портале Media Club. Это относится и к видео-подкастингу в формате H.264 - для работы с такими файлами нужно приобрести плагин Video Podcast.

## 1.5 ВОСПРОИЗВЕДЕНИЕ ВИДЕО-ФАЙЛОВ СОВМЕСТНОГО ДОСТУПА С ПК (UPnP)



- При подключении к домашней WiFi сети планшет ARCHOS позволяет просматривать медиа-файлы совместного доступа, хранящиеся в библиотеке Windows Media® Library персонального компьютера.
- Для этого потребуется WiFi подключение, а также наличие на компьютере программы Windows Media® Player версии 11 или более поздней\*.
- ARCHOS использует стандарт UPnP (Universal Plug-and-play) для потокового воспроизведения видео в библиотеке Windows Media® Library.
- См. раздел "Воспроизведение медиа-файлов совместного доступа с Вашего ПК."

*\* На рынке существуют и другие программные продукты для совместного доступа к медиа-файлам по стандарту UPnP.*

## 1.6 ПРОСМОТР ПРОГРАММ ИНТЕРНЕТ-ТЕЛЕВИДЕНИЯ

Для просмотра на медиа-планшете ARCHOS многочисленных телевизионных интернет-каналов, Вам необходимо зарегистрировать свое устройство.

1. На Главной странице нажмите кнопку **Play [Воспроизведение]**, а затем выберите пункт **Video [Видео]**.
2. После этого выберите **Web TV [Веб-ТВ]**. Если Ваше устройство не подключено к сети Интернет, будет сделана попытка подключения.
3. Интерфейс раздела **Web TV [Веб-ТВ]** организован по таким категориям, как **Location [Местоположение]**, **Genre [Жанр]**, **Most Popular Stations [Самые популярные станции]**, и т. д.. Просмотрите категории и выберите для просмотра интересующий Вас канал.

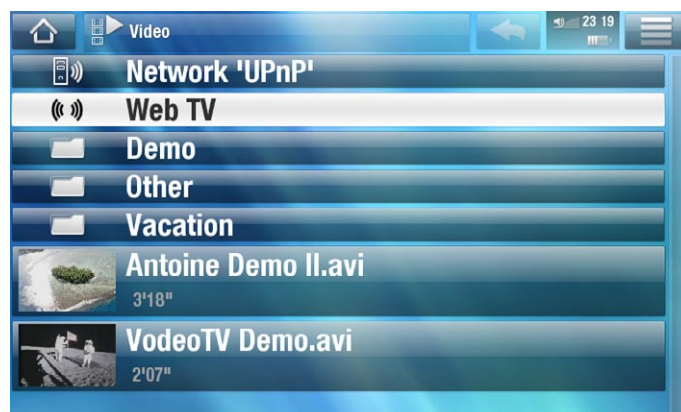

*Чтобы подробнее узнать о том, как подключиться к интернету, см. раздел Подключение к WiFi*

4. Выбранный ТВ-канал откроется в видеоплеере. При выборе в меню значка  появится несколько опций:

- **Info [Информация]**: просмотр информации о выбранном ТВ-канале.
- **Format [Формат]**: позволяет изменить способ отображения картинки.
- **Add to favorites [Добавить в избранное] / Remove favorite [Удалить из избранного]**: добавление текущего ТВ-канала в избранное (или удаление из избранного).
- **Sound [Звук]**: отображение установок **Sound [Звук]** (см. раздел *Установки Sound [Звук]*).





## 2. ВОСПРОИЗВЕДЕНИЕ МУЗЫКИ



На Главной странице выберите значок **Play [Воспроизведение]**, а затем, для запуска плеера **Music [Музыка]**, выберите значок **Music [Музыка]**.

### 2.1 ОБЗОР МУЗЫКАЛЬНЫХ ФАЙЛОВ

- Вы можете использовать два вида просмотра Ваших песен: Музыкальная библиотека (the Music Library) и Музыкальный браузер (the Music Browser).
- В обоих режимах вернуться на предыдущий уровень интерфейса можно нажатием на значок Back [Назад] . При этом Вы всегда можете вернуться на Главную страницу, нажав на значок Home [На главную] .

*Если во время воспроизведения музыки Вы перейдет в другое окно, музыка продолжит играть. Это позволяет одновременно с прослушиванием просматривать содержимое жесткого диска, смотреть фотографии и интернет-страницы. Чтобы остановить воспроизведение, нажмите на паузу в окне воспроизведения, а затем нажмите на кнопку Home [На главную].*

### МУЗЫКАЛЬНАЯ БИБЛИОТЕКА

- Музыкальная библиотека (вид просмотра, используемый по умолчанию) отображает Вашу музыку с сортировкой по категориям (Cover [Обложка], Artist [Исполнитель], Album [Альбом], Genre [Жанр] и т.д.), если Ваши музыкальные файлы содержат такие информационные теги для песен.
- При копировании новой музыки в ARCHOS Музыкальная библиотека будет обновляться автоматически.
- Если какие-либо из Ваших музыкальных файлов не содержат информационных тегов, они будут классифицированы в Музыкальной библиотеке как **(Unknown) [Неизвестный]**.
- Строка **Resume [Возобнов.]** позволяет возобновить прерванное воспроизведение последнего видеофайла. Если значок меню **Resume [Возобнов.]** не отображается, значит нет звуковых файлов, воспроизведение которых можно возобновить.

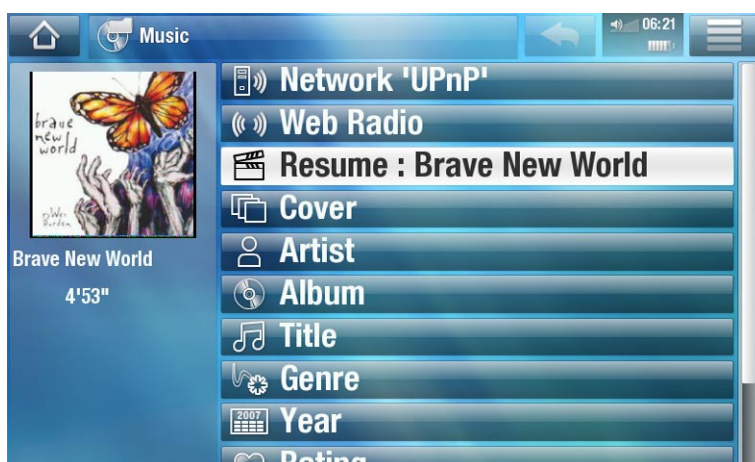

## МУЗЫКАЛЬНЫЙ БРАУЗЕР

- Музыкальный браузер делает возможной навигацию в папке **Music**, сохраненной на жестком диске Вашего устройства.
- Чтобы воспользоваться им, выберите пункт **Hard Drive** [Жесткий диск] в Музыкальной библиотеке.



### ПУНКТЫ МЕНЮ МУЗЫКАЛЬНОЙ БИБЛИОТЕКИ И МУЗЫКАЛЬНОГО БРАУЗЕРА\*

*\* Доступные пункты меню будут различаться в зависимости от выбранного Вами режима (Музыкальная библиотека или Музыкальный браузер).*

#### Info [Информация]

- отображает информационное окно с данными о выделенном музыкальном файле.

#### Show playlist [Открыть панель плейлиста]

- открывает окно плейлиста справа (см.: *Плейлисты*).

#### Bookmark [Закладки]

- **Resume [Возобнов.]**: возобновляет воспроизведение выделенной песни с помощью закладки.
- **Clear [Очистить]**: удаляет закладку из выделенного музыкального файла.

*Пункт Bookmark [Закладки] появляется в меню только в случае, если файл, содержащий закладку, выделен.*

#### File Management [Меню файла]

- **Rename [Переименовать]**: позволяет изменить имя выделенного звукового файла с помощью виртуальной клавиатуры. См.: раздел "*Пользование виртуальной клавиатурой*".
- **Delete [Удалить]**: позволяет удалить выделенный музыкальный файл. Появится экран, требующий подтвердить действие.
- **Permissions [Права доступа]**: позволяет пометить файлы/папки как содержащие контент для взрослых, что не позволяет другим пользователям их просматривать. Для пользования этой функцией необходимо сделать установку **Adult (unrestricted access)** [Взрослый (неограниченный доступ)] в режиме **Parental Mode** [Родительский режим]. См. раздел "*Установка контроля со стороны родителей*".



### Create Home Shortcut [Создать ярлык на Главной странице]

- Создание на Главной странице ярлыка для выделенной песни, исполнителя, альбома, папки, и т. д..

### Search [Поиск]

- Позволяет находить песню по нескольким буквам или слову. См.: раздел "Пользование виртуальной клавиатурой."

### Settings [Настройки]

- по Вашему выбору, может быть отображен экран настроек воспроизведения музыки Music Player (см.: *Настройка воспроизведения музыки на экране Music Player*) или экран настройки звука **Sound** [Звук] (см.: *Установки Sound [Звук]*).

## 2.2 ВОСПРОИЗВЕДЕНИЕ МУЗЫКИ



- Для прокрутки списка аудиотреков воспользуйтесь линейкой прокрутки.
- Для воспроизведения песни выделите соответствующий файл и откройте его.





### ЭКРАН ВОСПРОИЗВЕДЕНИЯ МУЗЫКИ

1. Значок Menu [Меню]
2. Значок Back [Назад]
3. Значок Home [На главную]
4. Значок Play / Pause [Воспроизведение / Пауза]
5. Предыдущий трек.
6. Следующий трек.
7. Индикатор воспроизведения.
8. Уровень громкости.



### КНОПКИ УПРАВЛЕНИЯ ВОСПРОИЗВЕДЕНИЕМ МУЗЫКИ

- Чтобы приостановить/возобновить воспроизведение песни, нажмите на значок Pause [Пауза]  / Play [Воспроизведение]  (см. п. 4 в предыдущем окне).

- Для воспроизведения предыдущей/следующей песни, нажмите на кнопки  /  (пп. 5 или 6).
- Для просмотра песен во время прослушивания музыки достаточно нажать на значок Back [Назад] . Так Вы перейдете к окну Музыкальной библиотеки или браузера, из которого Вы запустили прослушивание текущей песни (см. п. 2).
- Чтобы прямо перейти к определенной части песни, нажмите на соответствующее место линейки индикатора воспроизведения. Кроме того, можно протянуть ползунок индикатора до нужного места (см. п. 7).
- Таким же образом можно менять положение регулятора громкости (см. п. 8).
- Для отображения элементов меню, нажмите на значке меню  (см. п. 1).
- Чтобы перейти прямо к Главной странице, нажмите на значок Home [На главную]  (см. п. 3).

*Если во время воспроизведения музыки Вы перейдет в другое окно, музыка продолжит играть. Это позволяет одновременно с прослушиванием просматривать содержимое жесткого диска, смотреть фотографии и интернет-страницы. Чтобы остановить воспроизведение, нажмите на паузу в окне воспроизведения, а затем нажмите на кнопку Home [На главную].*



## ПУНКТЫ МЕНЮ ДЛЯ ВОСПРОИЗВЕДЕНИЯ МУЗЫКИ

### Info [Информация]

- отображает информационное окно с данными о текущем музыкальном файле.

### Set bookmark [Установить закладку]

- устанавливает закладку в текущем месте песни. Для одного файла разрешается использование только одной закладки. Вы можете установить закладки не более, чем на 32 файла.
- для возобновления песни с помощью закладки, войдите в Музыкальную библиотеку или Музыкальный браузер, выделите музыкальный файл, содержащий закладку. Выберите пункт меню **Bookmark [Закладки]**, а затем выберите команду **Resume [Возобнов.]** (при выборе команды **Clear [очистить]** закладка будет удалена из песни).

### Set rating [Установить оценку]

- позволяет Вам поставить оценку текущей песне (от 1 до 5) или удалить оценку (none).

### Lock device [Блокировка]

- Блокировка сенсорного экрана планшета. Эта функция может быть полезна при ношении медиа-планшета ARCHOS в кармане для исключения случайного нажатия на экран. Для снятия блокировки нажмите на кнопку . Появится экран, требующий подтвердить действие.

### Settings [Настройки]

- по Вашему выбору, может отображаться экран настроек воспроизведения музыки Music Player (см. следующий раздел) или экран настройки звука **Sound [Звук]** (см.: *Установки Sound [Звук]*).

## 2.3 НАСТРОЙКИ МУЗЫКАЛЬНОГО ПЛЕЕРА

- В режиме Music [Музыка] Вы можете перейти к настройкам программы Music Player с помощью пункта меню **Settings [Настройки]**.
- Используйте левую/правую стрелки для выбора других настроек параметра.



### PlayMode [Просмотр], Repeat & Shuffle [Повтор и смешанный]

- в следующей таблице объясняется, как аудио-плеер будет работать в соответствии с настройками, которые Вы выбрали для параметров **PlayMode [Просмотр]** И **Repeat & Shuffle [Повтор и смешанный]**.
- Иконка отображает текущие режимы на экране воспроизведения музыки.

PlayMode [Просмотр]	Repeat & Shuffle [Повтор и смешанный]	Что делает видео-плеер...
Single [Сингл]	Normal [Нормально]	- воспроизводит текущую песню, после чего останавливает воспроизведение.
	Repeat [Повторить]	- неоднократно воспроизводит текущую песню.
Folder [Папка]	Normal [Нормально]	- одну за другой воспроизводит все песни текущей папки, а затем останавливает воспроизведение.
	Repeat [Повторить]	- одну за другой воспроизводит все песни текущей папки. Воспроизведение будет повторяться неограниченное количество раз.
	Shuffle [Смешать]	- воспроизводит песни текущей папки в случайном порядке.

<b>All [Все]</b>	<b>Normal [Нормально]</b>	- одну за другой воспроизводит все песни Вашего ARCHOS, а затем останавливает воспроизведение.
	<b>Repeat [Повторить]</b>	- одну за другой воспроизводит все песни, которые есть на медиа-планшете ARCHOS. Воспроизведение будет повторяться неограниченное количество раз.
	<b>Shuffle [Смешать]</b>	- воспроизводит все песни Вашего ARCHOS в случайном порядке.
<b>Queue [Очередь]</b>		<ul style="list-style-type: none"><li>- позволяет Вам выбрать трек для воспроизведения после завершения текущего трека.</li><li>- при воспроизведении трека переключитесь в окно браузера, выберите трек, а затем откройте его. Данный помещенный в очередь трек и будет воспроизведен после текущего.</li><li>- в очередь за один раз можно только один трек.</li></ul>
<b>Intro [Обзор]</b>		<ul style="list-style-type: none"><li>- воспроизводит первые несколько секунд каждого трека. Вы можете определить длительность воспроизведения при настройке параметра <b>Intro duration [Длительность]</b>.</li></ul>

### Intro duration [Длительность].

- определяет, как долго будет воспроизводиться каждый трек, когда для параметра **PlayMode [Просмотр]** установлен вариант **Intro [Обзор]**.

---

## 2.4 ПЛЕЙЛИСТЫ

---

- Плейлист - это список аудио-треков, которые друг за другом будут автоматически воспроизводиться музыкальным плеером.
- На Вашем ARCHOS Вы можете воспроизводить, создавать и редактировать столько плейлистов, сколько пожелаете.

*при удалении плейлиста Вы всего-лишь удалите соответствующий список, но не саму музыку.*

## ВОСПРОИЗВЕДЕНИЕ ПЛЕЙЛИСТА

- В Музыкальной библиотеке выделите и откройте строку **Playlist [Плейлист]**.
- Выделите и откройте необходимый плейлист, и справа откроется панель его содержанием.
- Откройте первый пункт плейлиста для начала воспроизведения с первого трека.



### ПУНКТЫ МЕНЮ ДЛЯ РАБОТЫ С ПЛЕЙЛИСТАМИ

*Данные пункты меню появляются при выделении музыкального файла на левой панели:*

#### Add to playlist [Добавить в плейлист]

- **Selected file [Выбранный файл]:** добавит выделенный трек в конец текущего плейлиста.
- **All files [Все файлы]:** добавление всех треки (из левой панели) в конец текущего плейлиста.

#### Insert in playlist [Вставить в плейлист]

- **Selected file [Выбранный файл]:** вставка выделенного трека перед выбранным треком текущего плейлиста.
- **All files [Все файлы]:** добавление всех треков (из левой панели) перед выбранным треком текущего плейлиста.

*Данные пункты меню появляются, если активна правая панель (редактор плейлиста):*

#### Track [Трек]

- **Remove track Удалить трек]:** удаляет выделенный трек из плейлиста.
- **Move [Переместить]:** позволяет изменить положение выделенного трека в плейлисте. Выделите трек, который Вы хотите переместить, выберите пункт меню **Track [Трек]**, а затем выберите **Move [Переместить]**. Затем выделите место, в которое хотите переместить трек, и подтвердите свой выбор.

#### Плейлист

- **Clear [Очистить]:** удаление текущего плейлиста.
- **Shuffle [Смешать]:** случайным образом смешивает порядок песен в текущем плейлисте.

#### Save playlist [Сохранить плейлист]

- **Save [Сохранить]:** сохраняет текущий плейлист в папку **Playlists**.

- **Save As [Сохранить как]**: выполняет те же функции, что и кнопка **Save [Сохранить]**, только позволяет присвоить плейлисту другое имя. (См.: раздел "Пользование виртуальной клавиатурой").

### Hide playlist [Скрыть плейлист]

- закрытие редактора плейлиста.

### Settings [Настройки]

- Вы можете выбрать отображение экрана настроек Music Player (см. *Настройка воспроизведения музыки*) или экран настроек **Sound [Звук]** (см. раздел: *Установки Sound [Звук]*).

---

## СОЗДАНИЕ НОВОГО ПЛЕЙЛИСТА

---

1. Пока Вы находитесь в Музыкальном браузере, выберите пункт меню **Show playlist [Показать плейлист]**. Панель плейлиста откроется с правой стороны. По умолчанию, новый плейлист содержит те же песни, что и предыдущий. Этот список можно очистить с помощью команды **Playlist [Плейлист] > Clear [Очистить]**. Вы теперь можете начать изменение плейлиста.
2. На левой панели разместите песни, которые бы хотели добавить в плейлист. Выделите песню и нажмите ОК для ее добавления в плейлист. Повторите эту операцию со всеми треками, с которыми захотите.

*Для добавления всех песен из папки в плейлист: откройте папку на левой панели и выделите первую песню. Затем используйте пункт меню **Add to playlist [Добавить в плейлист]** или **Insert in playlist [Вставить в плейлист]** и выберите **All files [Все файлы]**.*

3. Когда новый плейлист будет готов, перейдите выберите пункт меню **Save playlist [Сохранить плейлист]**, а затем выберите **Save as [Сохранить как]**.
4. С помощью виртуальной клавиатуры введите имя нового плейлиста (см. раздел "Пользование виртуальной клавиатурой") и выберите **ОК**.

*Используйте закладки для перехода вперед и назад между левой и правой панелями.*

---

## РЕДАКТИРОВАНИЕ ПЛЕЙЛИСТА

---

Для редактирования существующего плейлиста:

1. В Музыкальной библиотеке выделите и откройте строку **Playlist [Плейлист]**.
2. Выделите плейлист, который хотите изменить, и нажмите ОК. и справа откроется панель его содержанием.

3. Теперь Вы сможете добавлять, смешивать, перемещать или удалять треки плейлиста с помощью соответствующих пунктов меню. Доступные пункты меню будут различаться в зависимости от выбранной Вами панели (см. раздел *Пункты меню плейлистов*).
4. После внесения всех желаемых изменений выберите пункт меню **Save playlist [Сохранить плейлист]** и выберите **Save [Сохранить]**. Если желаете присвоить ему другое имя, выберите **Save As [Сохранить как]**.

---

## 2.5 ЗАГРУЗКА МУЗЫКИ НА МУЛЬТИМЕДИА-ПЛАНШЕТ ARCHOS

---

Перенести музыку с компьютера на планшет ARCHOS можно двумя способами:

1. Windows Media® Player: Вы можете скопировать файлы с помощью программы Windows Media® Player версии 10 или выше\*:



Воспользуйтесь программой Windows Media® Player версии 10 или выше\* (вкладка **Sync**) для синхронизации звуковых файлов на компьютере и медиа-планшете ARCHOS. Более подробная информация приведена в разделе *"Загрузка файлов в МЕДИА-ПЛАНШЕТ ARCHOS"*.

*\* Для улучшения работы мы рекомендуем обновить программу Windows Media® Player до 11 или более поздней версии.*

2. Программа Windows® Explorer [Проводник Windows®]: Скопируйте файлы, а затем вставьте их в папку **Music** медиа-планшета ARCHOS.

Чтобы узнать о том, как подключить медиа-планшет ARCHOS к компьютеру (или отключить от него), см. раздел *"Копирование файлов"*.

---

## КОПИРОВАНИЕ CD-КОЛЛЕКЦИИ НА МЕДИА-ПЛАНШЕТ ARCHOS

---

С помощью компьютера и установленной на нем программы Windows Media® Player версии 10 или выше, Вы можете преобразовать CD-диски в формат, совместимый с медиа-планшетом ARCHOS.

1. Для этого вставьте CD диск в компьютер, и на экране появится запрос системы Windows® о том, какие действия Вы хотели бы предпринять.
2. Выберите **Rip music from CD [Скопировать музыку с диска CD]**, после чего программа Windows Media® Player начнет процесс копирования содержимого CD диска. Согласно выбранным установкам в программе Windows Media® Player, песни будут скопированы и преобразованы в формат MP3 или WMA. По умолчанию задан формат WMA.

- По окончании процесса копирования альбом будет записан в Музыкальную библиотеку.
- См. раздел *Передача файлов*, в котором подробно описывается процесс переноса скопированных музыкальных файлов на медиа-планшет ARCHOS.

За более подробными инструкциями обращайтесь к руководству к программе *Windows Media® Player*.

- По поводу законности копирования CD дисков для личного пользования проконсультируйтесь с законодательством своей страны.
- Некоторые музыкальные CD диски снабжены защитой, которая не позволяет их копировать с помощью программы *Windows Media® Player*.

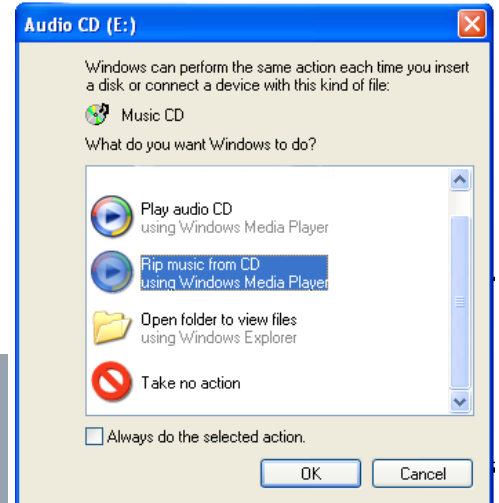

## 2.6 ВОСПРОИЗВЕДЕНИЕ МУЗЫКАЛЬНЫХ ФАЙЛОВ СОВМЕСТНОГО ДОСТУПА С ВАШЕГО ПК (UPnP)



- При подключении к домашней WiFi сети планшет ARCHOS позволяет прослушивать медиа-файлы совместного доступа, хранящиеся в библиотеке *Windows Media® Library* персонального компьютера.
- Для этого потребуется WiFi подключение, а также наличие на компьютере программы *Windows Media® Player* версии 11 или более поздней\*.
- В медиа-планшете ARCHOS используется стандарт UPnP (Universal Plug-and-play) для потокового воспроизведения музыки из библиотеки *Windows Media® Library*.
- См. раздел *"Воспроизведение медиа-файлов совместного доступа с Вашего ПК"*.

\* На рынке существуют и другие программные продукты для совместного доступа к медиа-файлам по стандарту UPnP.

## 2.7 ПРОСЛУШИВАНИЕ ВЕБ-РАДИО

Чтобы иметь возможность прослушивания тысяч веб-радиостанций и подкастов со всего мира, медиа-планшет необходимо зарегистрировать.

- На Главной странице нажмите кнопку **Play [Воспроизведение]**, а затем выберите пункт **Music [Музыка]**.
- После этого выберите **Web Radio [Веб-радио]**. Если Ваше устройство не подключено к сети Интернет, будет сделана попытка подключения.





3. Интерфейс раздела **Web Radio [Веб-радио]** организован по таким категориям, как **Location [Местоположение]**, **Genre [Жанр]**, **Most Popular Stations [Самые популярные станции]**, и т. д.. Просмотрите категории и выберите для просмотра интересующую Вас радиостанцию/подкаст.

*Чтобы подробнее узнать о том, как подключиться к интернету, (см. раздел Подключение к WiFi).*

4. Выбранная вами радиостанция/подкаст откроется в музыкальном плеере.

При выборе в меню значка  появится несколько опций:

- **Info [Информация]**: просмотр информации о радиостанции/подкасте.
- **Add to favorites [Добавить в избранное] / Remove favorite [Удалить из избранного]**: добавление текущей веб-радиостанции в избранное (или удаление из избранного).
- **Sound [Звук]**: отображение установок **Sound [Звук]** (см. раздел *Установки Sound [Звук]*).

# 3. ПРОСМОТР ФОТОГРАФИЙ



На Главной странице выберите значок **Play [Воспроизведение]**, а затем, для переключения в режим **Photo [Фото]**, выберите значок **Photo [Фото]**.

## 3.1 ПРОСМОТР СПИСКА ФОТОГРАФИЙ

- Браузер **Photo [Фотографии]** позволяет просматривать папку **Pictures**, на жестком диске планшета ARCHOS.
- Вернуться на предыдущий уровень интерфейса можно нажатием на значок **Back [Назад]** . При этом Вы всегда можете вернуться на Главную страницу, нажав на значок **Home [На главную]** .

### ФОТО-БРАУЗЕР

- На первом экране режима Photo отображаются все Ваши фотографии и папки нижележащего уровня, находящиеся в папке **Pictures [Изображения]**.
- Для просмотра фотографии, выделите ее уменьшенное изображение, а затем откройте ее. Если фотография размещена в "подпапке" папки **Pictures**, откройте данную "подпапку", и Вы увидите фотографию.
- Фото-браузер также позволяет просматривать Ваши изображения с сортировкой по дате.
- Строка **Resume [Возобнов.]** позволяет продолжить просмотр последней фотографии.



*В фото-браузере каждая фотография отображается вместе с миниатюрой.*



### ПУНКТЫ МЕНЮ ФОТО-БРАУЗЕРА\*

#### Info [Информация]

- отображает информационное окно с данными о выделенном изображении.

### File Management [Меню файла]

- **Delete [Удалить]**: удаление выделенного изображения. Появится экран, требующий подтвердить действие.
- **Permissions [Права доступа]**: позволяет пометить файлы/папки как содержащие контент для взрослых, что не позволяет другим пользователям их просматривать. Для пользования этой функцией необходимо сделать установку **Adult (unrestricted access) [Взрослый (неограниченный доступ)]** в режиме **Parental Mode [Родительский режим]**. См. раздел "Установка контроля со стороны родителей".

### Start slideshow [Начать слайдшоу]

- начинает показ слайдшоу с выделенного изображения.

### Create Home Shortcut [Создать ярлык на Главной странице]

- Создание ярлыка фотографии на Главной странице.

### Settings [Настройки]

- отобразит экран настроек просмотра фотографий (см. *Настройки просмотра фотографий*).

*\* Доступные пункты меню будут различаться в зависимости от места Вашего нахождения в браузере Photo [Фотографии].*

---

## 3.2 ПРОСМОТРИК ФОТОГРАФИЙ\*\*\*

---

Для просмотра фотографии выделите соответствующее уменьшенное изображение и откройте его. Перекрывающее экран меню автоматически исчезнет через несколько секунд.

---



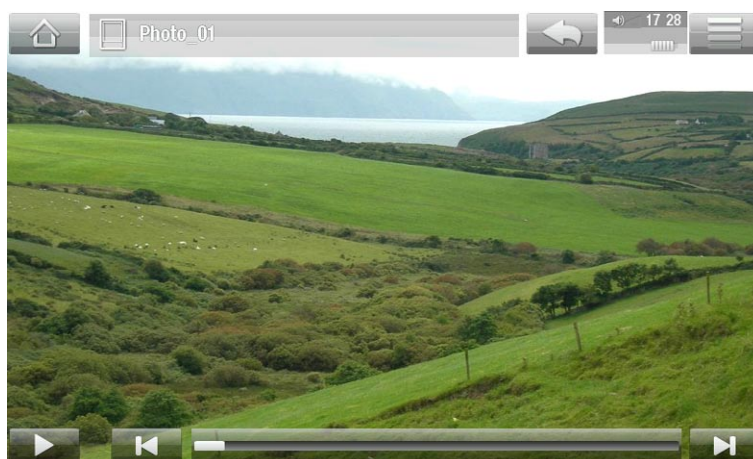

### ЭКРАН ПРОСМОТРИКА ФОТОГРАФИЙ

---





## СЕНСОРНЫЕ ОРГАНЫ УПРАВЛЕНИЯ ПРОСМОТРИТЕЛЕМ ФОТОГРАФИЙ

- Чтобы запустить/приостановить слайд-шоу, нажмите на значок Play [Воспроизведение]  / Pause [Пауза] .
- Чтобы снова показать перекрывающееся экран меню, нажмите на любое место экрана. Чтобы убрать его, нажмите еще раз.
- Для перехода к просмотру следующей фотографии, проведите пальцем слева направо. Для возврата к предыдущей фотографии, проведите справа налево.
- Чтобы повернуть изображение на 90° против часовой стрелки, проведите пальцем сверху вниз. Чтобы повернуть изображение на 90° по часовой стрелке, проведите пальцем снизу вверх.
- Для увеличения текущей фотографии удерживайте палец на любом месте экрана до тех пор, пока не будет достигнуто нужное увеличение. После этого можно передвигать изображение, проводя по нему пальцем. Чтобы вернуться к первоначальному увеличению, два раза быстро прикоснитесь к экрану в любом месте.
- С помощью индикатора выполнения можно прямо перейти к любой фотографии в текущей папке.
- Для отображения элементов меню, нажмите на значке меню .
- Чтобы закрыть фотографию и вернуться к браузеру **Photo [Фото]**, нажмите на значок Back [Назад] . Для выхода из фоторежима и возвращения на Главную страницу нажмите на значке Home [На главную] .



## ПУНКТЫ МЕНЮ ДЛЯ ПРОСМОТРА ФОТОГРАФИЙ

### Info [Информация]

- отображает информационное окно с данными о текущем изображении.

### Rotate [Повернуть]

- выберите **Left [Влево]** для поворота изображения на 90° против часовой стрелки.
- выберите **Right [Вправо]** для поворота изображения на 90° по часовой стрелке.

### Start slideshow [Начать слайдшоу]

- начинает показ слайдшоу с текущего изображения.
- появится пункт меню **Pause slideshow [Пауза в слайдшоу]**, позволяющий Вам поставить слайдшоу на паузу.

### Set as wallpaper [Сохранить как обои]

- делает текущее изображение фоновой картинкой медиа-планшета ARCHOS.

### Settings [Настройки]

- отобразит экран настроек просмотра фотографий (см. следующий раздел).

## Zoom [Масштаб]

- используйте "ползунок" для увеличения/уменьшения текущего изображения.

---

## 3.3 НАСТРОЙКИ ПРОСМОТРИТЕЛЯ ФОТОГРАФИЙ

---

- В режиме Photo Вы можете иметь доступ к экрану настроек просмотра фотографий с помощью пункта меню **Settings [Настройки]**.
- Используйте левую/правую стрелки для выбора других настроек параметра.

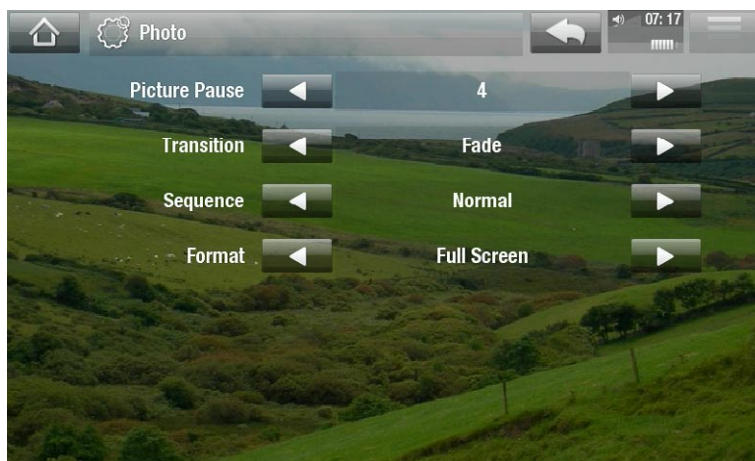

### Picture Pause [Пауза в изобр.]

- определяет время, в течение которого каждое изображение будет отображаться в ходе слайдшоу.

### Transition [Переход]

- определяет вид перехода между двумя изображениями. Переход может осуществляться с помощью нескольких зрелищных эффектов.



### Sequence [Последовательность]

- позволяет активировать/деактивировать режим смешивания. Если данный параметр установлен, как **Shuffle [Смешать]**, Ваши изображения будут показываться в случайном порядке. Чтобы деактивировать режим смешивания, выберите **Normal [Нормально]**.

### Format [Формат записи]

- позволяет изменить способ показа изображения.
- **Original [Стандартный формат]**: отображает картинку целиком в ее первоначальном формате.
- **Full Screen [На полный экран]**: увеличивает изображение до размера экрана. Чтобы адаптировать изображение к размеру экрана, Вашему устройству может потребоваться "отрезать" от изображения небольшие части, наиболее вероятно, сверху и снизу.

## 3.4 ПОКАЗ СЛАЙДШОУ

- Для просмотра слайдшоу выделите файл изображения в браузере **Photo [Фото]** или при просмотре фотографии, а затем выберите пункт меню **Start slideshow [Начать слайдшоу]** или нажмите на значке Play [Воспроизведение] .
- При воспроизведении слайдшоу Вы можете поставить его на паузу в любой момент, выбрав пункт меню **Pause slideshow [Пауза в слайдшоу]** или нажать на значке Pause [Пауза] .
- Вы можете определить время, в течение которого будет показываться каждое изображение, и "эффекты" перехода между изображениями в настройках **Photo [Фото]** (см. раздел: *Настройки просмотрщика фотографий*).

## 3.5 ЗАГРУЗКА ФОТОГРАФИЙ В МУЛЬТИМЕДИА-ПЛАНШЕТ ARCHOS

Перенести фотографии с компьютера на планшет ARCHOS можно двумя способами:

1. Windows Media® Player: Вы можете скопировать файлы с помощью программы Windows Media® Player версии 10 или выше\*:



Воспользуйтесь программой Windows Media® Player версии 10 или выше\* (вкладка **Sync**) для синхронизации фотографий на компьютере и медиа-планшете ARCHOS. Более подробная информация приведена в разделе "*Загрузка файлов в МЕДИА-ПЛАНШЕТ ARCHOS*".

*\* Для улучшения работы мы рекомендуем обновить программу Windows Media® Player до 11 или более поздней версии.*

2. Программа Windows® explorer: Скопируйте файлы, а затем вставьте их в папку **Pictures** медиа-планшета ARCHOS.

Чтобы узнать о том, как подключить медиа-планшет ARCHOS к компьютеру (или отключить от него), см. раздел "*Копирование файлов*".

## 3.6 ПОКАЗ ФОТОГРАФИЙ СОВМЕЩНОГО ДОСТУПА С ВАШЕГО ПК (UPNP)



- При подключении к домашней WiFi сети планшет ARCHOS позволяет просматривать медиа-файлы совместного доступа, хранящиеся в библиотеке Windows Media® Library персонального компьютера.
- Для этого потребуется WiFi подключение, а также наличие на компьютере программы Windows Media® Player версии 11 или более поздней\*.

- ARCHOS использует стандарт UPnP (Universal Plug-and-play) для потокового просмотра фотографий из библиотеки Windows Media® Library.
- См.: раздел *"Воспроизведение медиа-файлов совместного доступа с Вашего ПК"*.

*\* На рынке существуют и другие программные продукты для совместного доступа к медиа-файлам по стандарту UPnP.*

# 4. ИСПОЛЬЗОВАНИЕ БРАУЗЕРА ФАЙЛОВ



Браузер файлов ARCHOS делает возможной навигацию по системе файлов жесткого диска Вашего ARCHOS. На Главной странице выберите значок **Tools** [Инструменты], а затем, для перехода в Браузер файлов, выберите значок **Files** [Файлы].

Вы увидите две панели:

- Слева расположена панель, которую Вы обычно используете для навигации по жесткому диску Вашего устройства.
- Справа - панель, которую Вы используете для копирования или перемещения файлов и папок (см. раздел *Копирование и перемещение файлов и папок*).



*Что касается жесткого диска Вашего ARCHOS:*

*НЕ удаляйте или НЕ переименовывайте оригинальные папки: Music, Pictures, Video, Playlists и т.д., значки на Главной странице (Video [Видео], Music [Музыка], Photo [Фотографии]...), связаны с данными папками, и они не смогут корректно работать, если папки будут удалены или переименованы.*

## 4.1 NAVIGATION [НАВИГАЦИЯ]



### КНОПКИ УПРАВЛЕНИЯ

- Для прокрутки списка файлов следует протянуть указатель линейки прокрутки. А для ускорения прокрутки можно просто нажимать на линейке над указателем или под ним.
- Чтобы открыть файл или папку, выберите ее нажатием, а затем нажмите на ней снова.
- Для перехода между левой и правой панелями нажмите на той из них, на которую хотите перейти.
- Для отображения элементов меню, нажмите на значке меню
- Вернуться на предыдущий уровень интерфейса можно нажатием на значок Back [Назад] . При этом Вы всегда можете вернуться на Главную страницу, нажав на значок Home [На главную]





## ПУНКТЫ МЕНЮ БРАУЗЕРА ФАЙЛОВ

*Обратите внимание, что некоторые из вышеуказанных пунктов меню могут не отображаться, если они не доступны для выделенного файла или папки.*

### Info [Информация]

- отображает информационное окно с данными о выделенном файле.

### Create folder [Создать папку]

- создает папку по текущему местонахождению.
- вам нужно будет с помощью виртуальной клавиатуры ввести имя папки (см. раздел *Пользование виртуальной клавиатурой*).

### File Management [Меню файла]

- **Rename [Переименовать]**: изменения имени выделенного файла или папки с помощью виртуальной клавиатуры. См.: раздел *Пользование виртуальной клавиатурой*.
- **Delete [Удалить]**: позволяет удалить выделенный файл или папку (и все ее содержимое). Появится экран, требующий подтвердить необходимость удаления.
- **Permissions [Права доступа]**: позволяет пометить файлы/папки как содержащие контент для взрослых, что не позволяет другим пользователям их просматривать. Для пользования этой функцией необходимо сделать установку **Adult (unrestricted access)** [Взрослый (неограниченный доступ)] в режиме **Parental Mode** [Родительский режим]. См. раздел "Установка контроля со стороны родителей".

### Copy [Копировать]

- **Copy [Копировать]**: позволяет скопировать выделенный файл или папку в место, указанное на другой панели браузера.
- **Copy all files [Копировать все файлы]**: позволяет скопировать все файлы текущей папки в место, указанное на другой панели браузера.
- **Move [Переместить]** : позволяет переместить выделенный файл или папку в место, указанное на другой панели браузера.

## КОПИРОВАНИЕ И ПЕРЕМЕЩЕНИЕ ФАЙЛОВ И ПАПЕК

- На левой панели выделите файл/папку, которую Вы хотите скопировать или переместить.
- На правой панели перейдите к месту, куда Вы хотите скопировать файл/папку.
- Вернитесь на левую панель, выберите пункт меню **Copy** [Копировать], а затем выберите **Copy** [Копировать], **Copy all files** [Копировать все файлы] или **Move** [Переместить], в зависимости от действия, которое Вы хотите совершить.

## 4.2 ПОЛЬЗОВАНИЕ ВИРТУАЛЬНОЙ КЛАВИАТУРОЙ

Виртуальная клавиатура предназначена для ввода текста, например, при переименовании файлов или папок или для названия нового плейлиста.



- Вид виртуальной клавиатуры зависит от того, в каком элементе интерфейса Вы находитесь.
- Если какая-либо клавиша прозрачна, это значит, что она отключена.

1. Значок Home [На главную]
2. Значок Back [Назад]
3. Текущее имя файла/папки
4. Удаление символа перед курсором
5. Клавиша табуляции
6. Клавиша Shift
7. Зеленая клавиша Alt: включает вторичные функции клавиш, отмеченные зеленым цветом
8. Синяя Alt: включает вторичные функции клавиш, отмеченные синим цветом.
9. Передвижение курсора влево на один символ.
10. Передвижение курсора вправо на один символ.
11. Сохранить имя.



### СЕНСОРНЫЕ КНОПКИ УПРАВЛЕНИЯ КЛАВИАТУРОЙ

- Для ввода символа нажмите на соответствующую клавишу.
- Чтобы закрыть клавиатуру без сохранения введенного текста нажмите на значок Back [Назад]  (см. п. 2).
- После успешного ввода имени нажмите на клавишу **Ok** (см. п. 11) введенный текст сохранится, а клавиатура закроется. Появится экран, требующий подтвердить необходимость удаления.

## 4.3 ОБЗОР ДРУГИХ КОМПЬЮТЕРОВ В СЕТИ

- Если Вы подключены к сети Windows®, Вы сможете просматривать\* папки совместного доступа других подключенных к сети компьютеров с помощью браузера файлов планшета ARCHOS.
- На Главной странице нажмите кнопку **Tools** [Инструменты], а затем выберите пункт **Files**. На левой панели браузера выберите первую строку в списке (**Network** [Сеть]). Планшет подключится к точке доступа WiFi, а затем проведет поиск других компьютеров в сети Windows®. Затем Вы сможете выбрать компьютер и начать обзор его папок совместного доступа.

*\* Если компьютер с папками совместного доступа защищен именем пользователя и паролем Windows®, для предоставления доступа к содержимому папок Вам нужно будет ввести эти данные .*



Используя "двойной" браузер ARCHOS, Вы сможете воспроизводить медиа-файлы с компьютера, подключенного к сети, или передавать с него любые файлы на Ваше устройство. Вы можете также передавать файлы с Вашего устройства в папку совместного доступа другого компьютера, в которую Вы имеете право записи (см. *Копирование и перемещение файлов и папок*).

*Если WiFi не подключен, или если Вы не подключены к сети, устройство проведет поиск доступных сетей и подключится к "знакомой" ему сети, или отобразит список доступных сетей, чтобы Вы могли подключиться к одной из них.*

# 5. ПОДКЛЮЧЕНИЕ К WIFI

- При самом первом включении планшета ARCHOS мастер установки поможет Вам настроить соединение WiFi. Каждый раз при запуске интернет-приложения медиа-планшет ARCHOS попытается автоматически подключиться к сети WiFi.
- Для успешного подключения планшет должен находиться в зоне действия подключения WiFi.

## 5.1 ПРОЦЕДУРА ПОДКЛЮЧЕНИЯ К СЕТИ WIFI

### КАК УЛУЧШИТЬ WIFI-ПРИЕМ

Чтобы улучшить прием WiFi-сигнала, не кладите пальцы перед антенной (на нижеприведенных фотографиях соответствующие места отмечены красным цветом).



ARCHOS 5



ARCHOS 7

### ВКЛЮЧЕНИЕ WIFI

При запуске интернет-приложений, например, **Internet** [Интернет]> **Web** [Веб] будет произведено сканирование доступных WiFi-сетей. При обнаружении заранее сконфигурированной сети будет произведено подключение к ней.



- При первом включении устройства может появиться сообщение **No configured network found** [Отсутствует конфигурация сети]. Выберите **View available networks** [Просмотреть доступные сети], после чего появится список доступных сетей.
- При получении сообщения **Could not connect to any WiFi network!** [Невозможно связаться с WiFi-сетью], выберите **View available networks** [Просмотреть доступные сети], после чего появится список доступных сетей.



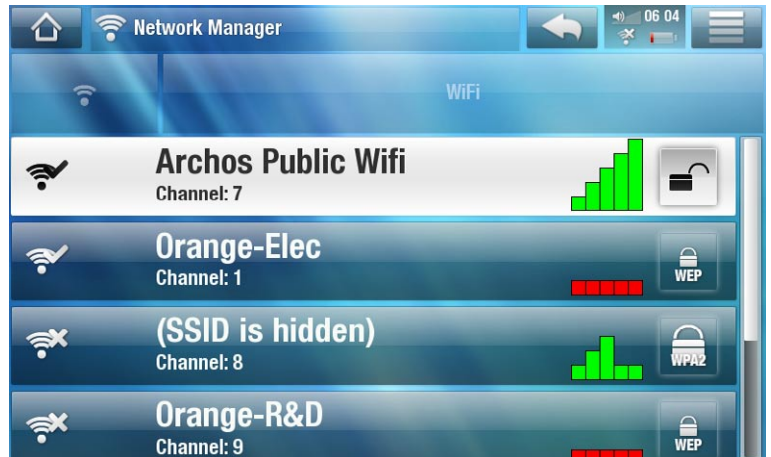

*При желании отобразить доступные сети и сконфигурировать их вручную, Вы можете это сделать через меню **Internet** [Интернет] > **Connection** [Подключение].*

## СПИСОК ДОСТУПНЫХ СЕТЕЙ

- Список доступных сетей отображает все беспроводные сети в радиусе действия Вашего устройства.
- Этот список постоянно обновляется автоматически.
- В списке доступных сетей по каждой из сетей Вы увидите следующую информацию:



1. Статус конфигурации:  сконфигурированная сеть  неконфигурированная сеть
2. Наименование сети (SSID), если оно было транслировалось (если SSID не транслировалось, Вы получите подсказку о необходимости ввести его на следующем экране конфигурации)).
3. Уровень сигнала.
4. Вид требуемого ключа шифрования:
 

 Открытая сеть (ключи отсутствуют)	 Ключ WEP	 Ключ WPA	 Ключ WPA2	 WPS
--	--	--	---	---
5. Канал, используемый сетью.
  - Выберите сеть, к которой желаете подключиться (домашняя беспроводная сеть или бесплатный хот-спот).
  - Вы переместитесь на экран конфигурации этой сети, где Вам потребуется ввести некоторые данные для настройки своего доступа к сети.

## 5.2 КОНФИГУРАЦИЯ WIFI СЕТИ

Чтобы подключиться к беспроводной сети для ARCHOS потребуются некоторые данные об этой сети. Ваше устройство автоматически соберет некоторую информацию, которая ему нужна, с помощью активной точки WiFi. Вы можете ввести остальную информацию в ручном режиме на экране конфигурации сети, как будет показано в следующих разделах.

*Обратите внимание, что введенная Вами информация подключения будет запомнена для повторного автоматического подключения в случае, если устройство снова окажется в зоне действия этой сети.*

## ОТКРЫТЫЕ СЕТИ

- Для открытых сетей не требуется ключ авторизации.
- Если в сети включено автоматическое конфигурирование (DHCP)\*, просто выберите кнопку **Connect [Соединение]**, и Ваш ARCHOS подключится к данной сети при наличии достаточно сильного сигнала.
- Если требуется настроить конфигурацию сети в ручном режиме, используйте левую/правую стрелки для выбора **Manual [Вручную]** в рамках параметра **Configuration [Конфигурация]**.
- Будут отображены другие параметры: требуемая информация может быть получена от лица, осуществляющего поддержку сети.

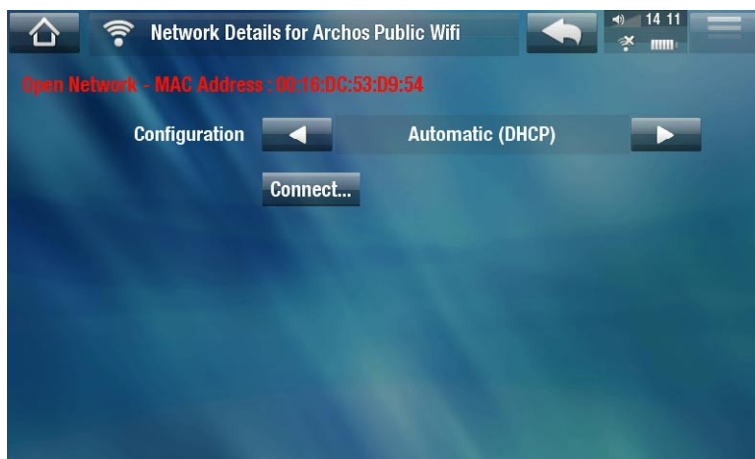

После завершения ввода всех данных используйте кнопку **Connect [Соединение]**, и Ваш ARCHOS будет подключен к данной сети при наличии достаточно сильного сигнала.

## ЗАЩИЩЕННЫЕ СЕТИ (WEP, WPA ИЛИ WPA2 KEY)

- Для подключения к защищенным сетям требуется ключ шифрования.
- Вид ключа (WEP, WPA или WPA2) будет определен Вашим устройством автоматически.
- Прочая требуемая информация может быть получена от лица, осуществляющего поддержку сети.

Вам потребуется определить следующие параметры:



**Key length [Длина ключа]** (только для сетей с поддержкой WEP)

- длина ключа авторизации может составлять 10 символов (64 бит) или 26 символов (128 бит).

**Key format [Формат ключа]** (только для сетей с поддержкой WEP)

- В некоторых случаях для ввода пароля может понадобиться изменение формата ключа (если ключ содержит только цифры 0-9 и буквы A-F, то, скорее всего, он записан в шестнадцатеричном формате). *Ознакомьтесь с документацией, прилагаемой к Вашему маршрутизатору WiFi или модему.*

### Key [Ключ] (WEP или WPA)

- введите ключ авторизации.
- после этого появится виртуальная клавиатура (см. раздел "Пользование виртуальной клавиатурой").
- введите ключ и нажмите **ОК**. Все готово!

### Authentication [Авторизация] (только для сетей с поддержкой WEP)

- метод авторизации сети может основываться на **Open System (default) [Открытая система]** или **Shared Key [Разделённый Ключ]**.

### Configuration [Конфигурация]

- она может настраиваться **Automatic (DHCP) [Автоматически (DHCP)]** или **Manual [Вручную]**.
- если она настраивается **Automatic (DHCP) [Автоматически (DHCP)]**, то Вам не потребуется вводить какие-либо другие данные. Просто используйте кнопку **Connect [соединение]**, и Ваш ARCHOS будет подключен к данной сети при наличии достаточно сильного сигнала.
- Если Вам требуется сконфигурировать сеть в ручном режиме, выберите параметр **Manual [Вручную]**. Будут отображены другие параметры: требуемая информация может быть получена от лица, осуществляющего поддержку сети.

После завершения ввода всех данных используйте кнопку **Connect [Соединение]**, и Ваш ARCHOS будет подключен к данной сети при наличии достаточно сильного сигнала.

*"Фильтруемые" сети: Если Ваш сетевой администратор разрешает подключать к сети только особые устройства (что известно, как фильтрация по MAC-адресу), Вы можете сообщить Вашему сетевому администратору MAC-адрес Вашего ARCHOS. Чтобы узнать свой MAC-адрес, выберите пункт меню Tools [Инструменты] на Главной странице, и затем выберите пункт System Info [Информация о системе]. См.: раздел Установки System Info [Информация о системе].*

## СЕТИ WPS (WIFI PROTECTED SETUP)

WPS - это используемый некоторыми WiFi-модемами стандарт, который позволяет легко и безопасно подключать устройства к WiFi сети.

*Данное устройство не поддерживает сети WPS с необходимостью ввода PIN-кода.*

1. В списке доступных сетей планшета ARCHOS выберите WPS-сеть, к которой хотите подключиться (WPS-сети отмечаются значком ).
2. После этого появится сообщение о том, что нужно нажать кнопку на модеме. Нажмите кнопку WPS pairing [Подключение WPS] на WiFi-модеме (при необходимости обратитесь к инструкции к модему).
3. Нажмите кнопку **ОК** в планшете ARCHOS, после чего начнется процесс подключения через модем.

# 6. СРЕДСТВА ИНТЕРНЕТ

При самом первом включении планшета ARCHOS мастер установки поможет Вам настроить соединение WiFi. Каждый раз при запуске интернет-приложения медиа-планшет ARCHOS попытается автоматически подключиться к сети WiFi.

## 6.1 ОБЗОР ВЕБ



Специально разработанный для медиа-планшета ARCHOS плагин Web Browser [Веббраузер] предназначен для просмотра веб-страниц, видео со специальных сайтов (таких, как Dailymotion™), загрузки файлов, и т. д.. Для получения этого плагина устройство необходимо зарегистрировать.

*\*поддерживает контент Flash® и Javascript. Виртуальная машина Java не поддерживается.*

### ЗАПУСК WEB BROWSER (ВЕБ-БРАУЗЕРА)

На Главной странице нажмите кнопку **Internet [Интернет]**, а затем выберите пункт **Web [Веб]**.

- Если Вы уже подключились к сети, Web browser (веб-браузер) просто откроется и Вы сможете начать обзор всемирной сети.
- Если подключения еще нет, будет произведена автоматическая попытка подключения к WiFi-сети.
- Внимание: не все беспроводные сети предоставляют возможность доступа в Интернет. Некоторые WiFi-сети всего лишь "связывают" вместе несколько компьютеров без подключения к сети Интернет.

*Если время и дата установлены некорректно, Вы можете не иметь доступа к некоторым веб-страницам (См.: Настройки параметра Clock [Часы]). Если Вы выбрали возможность автоматической настройки часов при подключении ARCHOS к сети WiFi, Вам потребуется выбрать Вашу страну (Country) и город/область (City/Zone) (см.: Настройки параметра Language and Region [Язык и регион]).*





### ИСПОЛЬЗОВАНИЕ WEB BROWSER (ВЕБ-БРАУЗЕРА)

- Веббраузером можно пользоваться для просмотра веб-страниц, видео со специальных сайтов (таких, как Dailymotion™) или загрузки файлов.
- Web browser (веб-браузер) поддерживает функцию 'tabbed browsing' [просмотр в закладках]. У Вас могут быть одновременно открыты несколько страниц. Они появятся в области для закладок в верхнем левом углу экрана. Если открыты несколько страниц, просто выберите нужную закладку, чтобы получить доступ к требуемой странице. См. следующий раздел.





## КНОПКИ УПРАВЛЕНИЯ ВЕББРАУЗЕРОМ

- Для прокрутки текущей веб-страницы воспользуйтесь вертикальной или горизонтальной линейкой прокрутки. Чтобы открыть ссылку, просто нажмите на нее.
- Для переключения между закладками нажмите на ту из них, к которой хотите перейти (в верхнем левом углу экрана).
- Для возвращения на предыдущую просмотренную страницу, нажмите на значок Back [Назад] .
- Для отображения элементов меню, нажмите на значке меню .
- При одновременном просмотре нескольких страниц, нажмите на  для закрывания текущей.
- Чтобы перейти прямо на Главную страницу планшета, нажмите на значок Home [На главную] .



## ПУНКТЫ МЕНЮ БРАУЗЕРА

### Reload [Обновить] / Stop [Стоп]

- остановит загрузку веб-страницы, если происходит ее загрузка.
- обновит текущую веб-страницу, если ее загрузка была остановлена.

### Navigation [Навигация]

- **Forward [Вперед]:** переходит на следующую страницу, которую Вы посещали.
- **Back [Назад]:** возвращает на предыдущую страницу, которую Вы посещали.

### Zoom [Масштаб]

- изменяет способ отображения веб-страницы. Выбор режима масштабирования.

## Go to [Перейти]

- **Enter URL... [Ввести URL]:** позволяет Вам ввести адрес веб-сайта, который Вы бы хотели посетить. Введите адрес с помощью виртуальной клавиатуры (см. раздел "Пользование виртуальной клавиатурой"). Нажмите **ОК**, чтобы открыть веб-сайт в текущем окне или выберите пункт меню **Open in new tab [Открыть в новой вкладке]**, чтобы открыть его в новом окне.
- **Search... [Поиск...]:** позволяет найти фразу с помощью одной из сконфигурированных поисковых служб. Введите ключевое слово с помощью виртуальной клавиатуры (см. раздел "Пользование виртуальной клавиатурой"). Нажмите **ОК**, чтобы открыть результаты поиска в текущем окне или выберите пункт меню **Open in new tab [Открыть в новой вкладке]**, чтобы открыть их в новом окне.

## Favorites [Закладки]

- откроет менеджер **Favorites [Закладки]**. Здесь Вы можете добавлять закладки, переименовывать и удалять их. Выберите закладку и используйте пункт меню **Open in new tab [Открыть в новой вкладке]**, чтобы открыть соответствующую веб-страницу в новом окне.

## Settings [Настройки]

- откроет экран настроек **Web Browser [Веббраузер]**. Здесь Вы можете определить, нужно ли разрешить/игнорировать всплывающие окна, активировать/деактивировать Flash™-контент, удалить свою Интернет-историю и cookies и т.д.

*Пожалуйста, обратите внимание, что некоторые Web-возможности, для которых требуется наличие специальных программ или компонентов Active X control, могут не работать именно в этой версии Web Browser (веб-браузера).*



---

## 6.2 ВОСПРОИЗВЕДЕНИЕ МЕДИА-ФАЙЛОВ СОВМЕСТНОГО ДОСТУПА С ВАШЕГО ПК.

---

- При подключении к домашней WiFi сети Ваш ARCHOS позволит Вам просматривать медиа-файлы совместного доступа (видео, музыку или фотографии), хранящиеся в Windows Media® Library Вашего ПК.
- Для этого потребуется WiFi подключение, а также наличие на компьютере программы Windows Media® Player версии 11 или более поздней\*.
- Это особенно удобно, когда Вы обладаете большой библиотекой музыки и видео и не можете вместить ее целиком на встроенный жесткий диск ARCHOS.
- ARCHOS использует стандарт UPnP (Universal Plug-and-play) для потокового воспроизведения медиа-файлов совместного доступа из Windows Media® Library Вашего ПК.



Потоковое воспроизведение одного из совместно используемых видео-файлов с Вашего ПК и его показ по Вашему телевизору

\* Если Вы не можете установить Windows Media® Player 11 или более поздней версии, можно получить доступ и осуществлять потоковую передачу файлов Вашего ПК с помощью браузера файлов ARCHOS. См. Обзор других компьютеров сети.

## НАСТРОЙКА ОПЦИЙ СОВМЕСТНОГО ДОСТУПА ПРОГРАММЫ WINDOWS MEDIA® PLAYER

1. Подключение медиа-планшета ARCHOS к WiFi сети (см. раздел *Подключение к WiFi*).
2. Подключите Ваш ПК к той же WiFi сети и запустите Windows Media® Player версии 11 или более поздней.
3. Кликните закладку **Library** [Библиотека] и выберите **Media sharing...** [Общее медиа]
4. Отметьте ячейку **Share my media to** [сделать мое медиа общим с] и кликните **ОК**. В окне должен появиться значок ARCHOS, а рядом с ним - знак предупреждения\*.

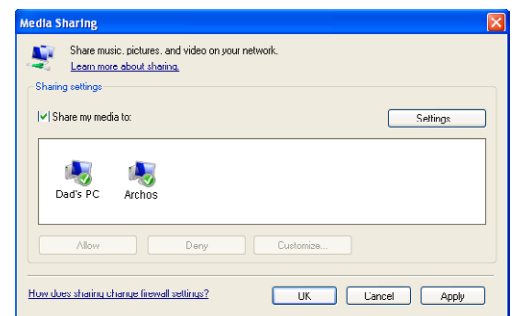
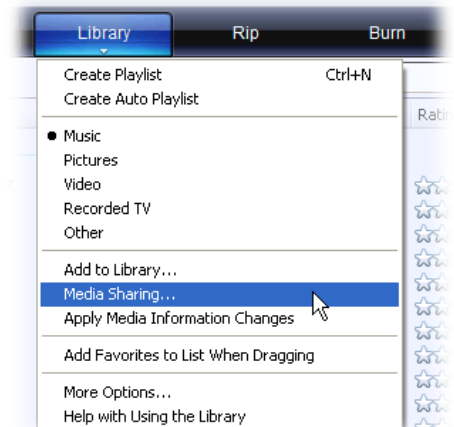

\* **ВНИМАНИЕ:** при первой настройке опций совместного доступа Вашему ПК для отображения иконки ARCHOS может потребоваться несколько минут.

5. Выберите иконку ARCHOS и нажмите кнопку **Allow** [Разрешить].

6. Для изменения Ваших настроек совместного доступа "кликните" **Settings [Настройки]**. Например, Вы можете ввести название Ваших медиа-файлов совместного доступа. Позже Вы увидите эти названия в Вашем ARCHOS. Кликните **OK** для сохранения изменений.
7. Кликните **OK**, чтобы закрыть окно **Media Sharing [Общее медиа]**.
8. Теперь Вы можете закрыть Windows Media® Player и начать просмотр Ваших медиа-файлов совместного доступа с Вашего ПК непосредственно на Вашем ARCHOS (см. следующий раздел).

## ВОСПРОИЗВЕДЕНИЕ ВАШИХ МЕДИА-ФАЙЛОВ СОВМЕСТНОГО ДОСТУПА С ПОМОЩЬЮ ARCHOS

Требуется подключить Ваш ПК к той же WiFi, к которой должен подключиться ARCHOS. Вам также потребуется, чтобы были сконфигурированы опции совместного доступа для Windows Media® Player (см. предыдущий раздел).

1. На Вашем ARCHOS войдите в режим Video (видео), Music (музыка) или Photo (фото).
2. Вы заметите, что первый пункт списка - это медиа-файлы совместного доступа: **Network 'UPnP'** [сеть UPnP]. Откройте данный пункт для начала поиска устройств и компьютеров, предоставляющих совместный доступ к своим медиа-файлам по WiFi сетям.
3. Если Вы ввели имя для Ваших медиа-файлов совместного доступа в Windows Media® Player, оно должно отобразиться. Откройте его, и Вы увидите все Ваши видео, песни или фотографии совместного доступа.

- Если Вы находитесь в режиме Video (видео), тогда Вы получите доступ ко всем видео, хранящимся в Windows Media® Library Вашего ПК.
- Аналогично, режимы Music (музыка) и Photo (фото) позволят иметь доступ ко всей музыке/фотографиям, хранящимся в Windows Media® Library Вашего ПК.

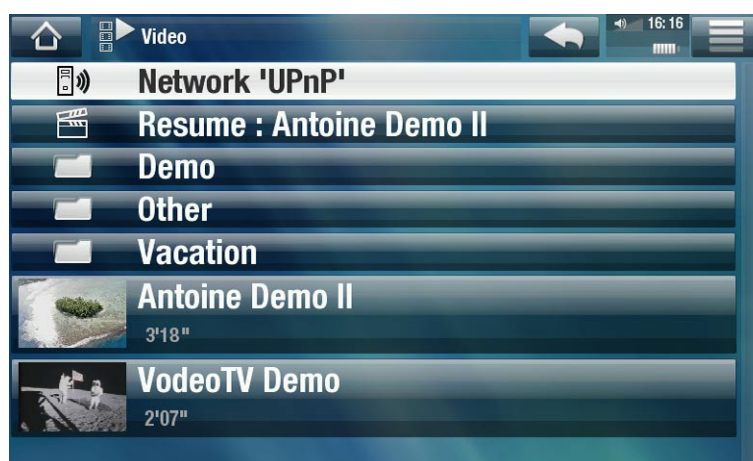

*Обратите внимание: У Вас могут быть некоторые видео файлы очень высокого качества, а для них требуется, чтобы WiFi подключение обеспечивало бы передачу данных с высокой скоростью. Если Ваш ARCHOS находится далеко от Вашей WiFi точки, может случиться, что скорость соединения будет снижена, таким образом не позволяя некоторым видео-файлам передаваться с Вашего ПК на ARCHOS и телевизор.*

## 6.3 ПОРТАЛ ARCHOS MEDIA CLUB.



- Портал ARCHOS Media Club дает возможность доступа к медиа-контенту прямо с планшета ARCHOS. Данный портал предоставляет Вам доступ к видео или музыкальному контенту, которым можно воспользоваться бесплатно, за "арендную" плату или купив его. При этом отпадает необходимость в использовании компьютера — все данные поступают прямо на медиа-планшет ARCHOS.
1. Если медиа-планшет ARCHOS подключен к опциональному устройству DVR Station, Вы сможете выбрать медиа-контент из интернета прямо со своего телевизора.
  1. Для активации доступа к portalу ARCHOS Media Club Вы должны будете зарегистрировать свой устройство онлайн через WiFi-соединение. Кроме того, зарегистрироваться можно на нашем вебсайте ([www.archos.com/register](http://www.archos.com/register)).
  2. Убедитесь, что Вы сконфигурировали подключение Вашего ARCHOS к WiFi сети.(см. раздел *Подключение к WiFi*).
  3. На Главной странице выберите ARCHOS **Media Club**, а затем выберите категорию.
  4. После этого произойдет подключение к WiFi сети и Вы сможете просматривать контент.

*В зависимости от скорости Вашего подключения, Вы сможете начать воспроизведение купленной или арендованной видео/песни уже в процессе загрузки. Видео/песни, которые Вы приобретаете на портале ARCHOS Media Club, сохраняются в папках Video /Music.*

## 6.4 ПОЧТА

- Встроенное приложение, подобное используемым на обычных компьютерах, дает доступ к учетным записям электронной почты POP, POPS, IMAP и IMAPS.

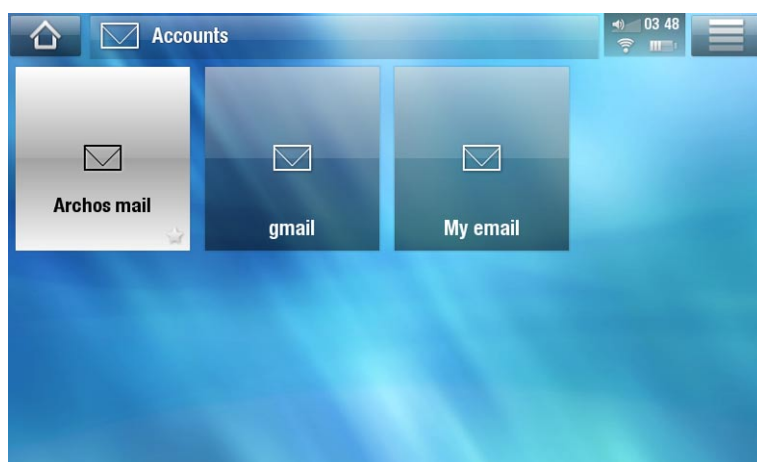

- На Главной странице нажмите кнопку **Internet [Интернет]**, а затем выберите пункт **Mail [Почта]**. В первом окне появятся разные учетные записи электронной почты. Значок меню позволяет делать следующее:



- создавать новую учетную запись;
- менять уже существующую учетную запись;
- включать учетную запись в режим онлайн или оффлайн;
- делать учетную запись избранной;
- удалять учетную запись.



## КНОПКИ УПРАВЛЕНИЯ

- Прокрутка в окне осуществляется движениями пальца.
- Для возвращения на предыдущую страницу, нажмите на значок Back [Назад] .
- Для отображения элементов меню, нажмите на значке меню .
- Чтобы перейти прямо на Главную страницу планшета, нажмите на значок Home [На главную] .
- Для заполнения поля нажмите на нем, а затем, с помощью виртуальной клавиатуры, введите текст.

## СОЗДАНИЕ УЧЕТНОЙ ЗАПИСИ

В окне со списком учетных записей нажмите на значок меню  и выберите **New account [Новая учетная запись]**. Установите следующие параметры:

- **Account [Учетная запись]:**

Введите имя учетной записи - оно будет отображаться в списке учетных записей.

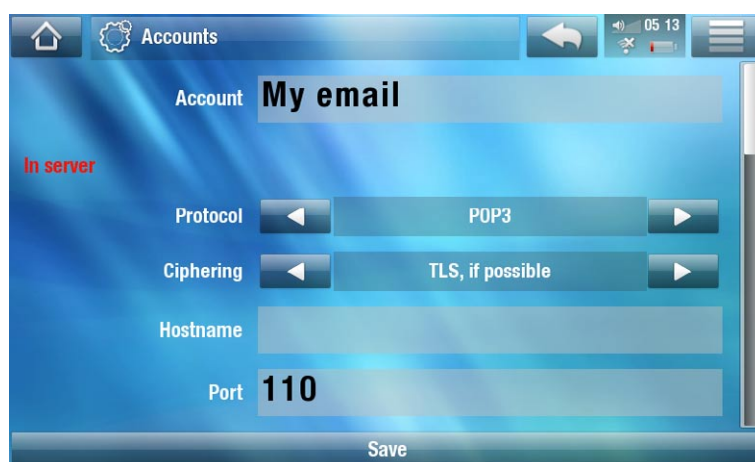



- **In server [Сервер входящей почты]/Out server [Сервер исходящей почты]:** значения этих параметров можно узнать в настройках используемой Вами программы (например, в программе Outlook: **“Tools” > “Accounts Settings”**).

*При выборе Gmail или Yahoo достаточно будет просто ввести логин и пароль.*

- **Other properties [Другие свойства]:** здесь можно задать **Nickname [Псевдоним]** (его будут видеть ваши получатели), предпочтительный **Address [Адрес]**, по которому получатели смогут отвечать на ваши письма и электронная **Signature [Подпись]**, которая будут автоматически вставляться во все ваши письма.
- **General e-mail settings [Общие установки электронной почты]:** здесь задается периодичность проверки новых сообщений. Здесь же Вы можете выбрать звук - для этого нажмите кнопку **Notification [Уведомление]** (после этого нужно будет найти и открыть аудиофайл в одной из папок медиа-планшета ARCHOS).



Нажмите **Save [Сохранить]** для создания учетной записи.

## ЧТЕНИЕ ЭЛЕКТРОННОЙ ПОЧТЫ

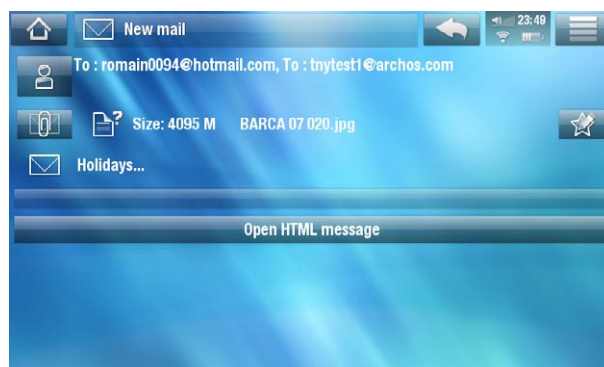
- Выберите в списке учетных записей ту, которой хотите воспользоваться. После этого Вы увидите все папки этой учетной записи.
- Значок меню  используется для отправки нового сообщения, сортировки почты, поиска сообщений с помощью виртуальной клавиатуры, и т. д...
- Во время чтения электронной почты с помощью различных значков Вы можете добавлять информацию о новых или уже существующих контактах () , сохранять вложения () , открывать HTML-сообщения в веббраузере, и т. д..



## СОЗДАНИЕ ЭЛЕКТРОННЫХ СООБЩЕНИЙ

- В окне со списком сообщений или в окне просмотра сообщения нажмите на значок меню , выберите **Send [Послать]**, после чего выберите способ отправки (**New mail [Новое сообщение]**, **Reply [Ответить]**, **Reply to all [Ответить всем]**, **Forward [Переслать]**).
- Чтобы вставить адрес для копии сообщения (**Сс**) или скрытой копии (**Всс**), нажмите на кнопку **To [Кому]**.
- С помощью различных значков можно найти адрес в списке контактов через виртуальную клавиатуру () , прикрепить к сообщению файл, а также удалить или добавить вложения (кнопки +/-).
- Нажмите кнопку **Send [Отправить]** после того, как закончите печатать сообщение.

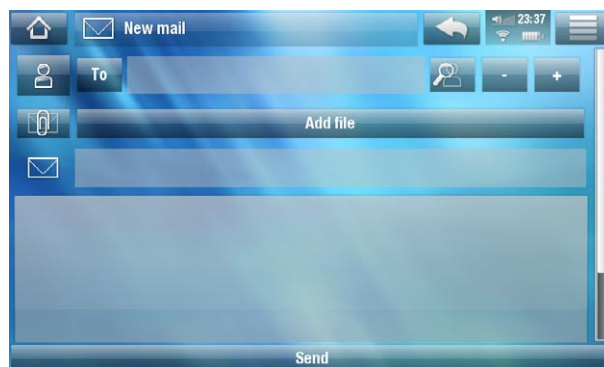

## 6.5 КОНТАКТЫ

Этот пункт меню позволяет работать с контактами. Здесь Вы можете:

- добавлять информацию о контакте;
- импортировать с компьютера и экспортировать список контактов;
- посылать сообщения своим контактам.

На Главной странице нажмите кнопку **Internet [Интернет]**, а затем выберите пункт **Contacts [Контакты]**. В первом открывшемся окне будет список контактов. Значок меню  позволяет делать следующее:

- создавать, менять и удалять контакты;
- посылать контакту электронное сообщение;
- искать контакты с помощью виртуальной клавиатуры;
- сортировать контакты;
- экспортировать на компьютер и импортировать в формате vCard\*

*\* поддерживается формат .vcf*



# 7. ПЕРЕДАЧА ФАЙЛОВ

## 7.1 ПОДКЛЮЧЕНИЕ МЕДИА-ПЛАНШЕТА ARCHOS К КОМПЬЮТЕРУ

1. Подключите к планшету ARCHOS USB кабель.
2. Подключите другой конец USB-кабеля к компьютеру.

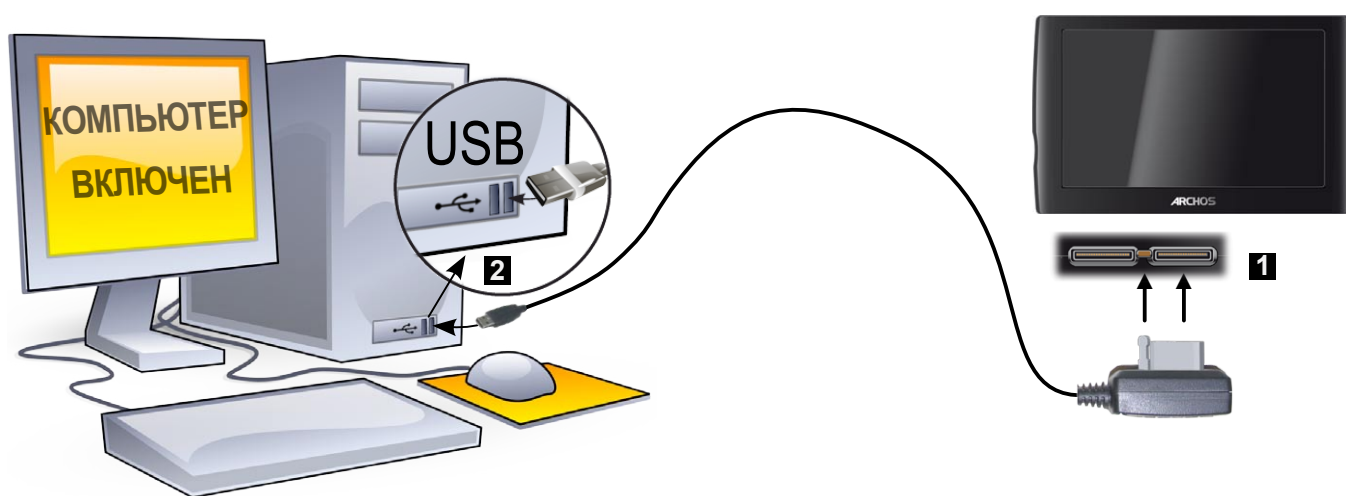

3. На вопрос о том, хотите Вы зарядить или подключить медиа-планшет ARCHOS, выберите "подключить".
4. На экране Вашего компьютера появится значок ARCHOS. После этого медиа-планшет ARCHOS начтен заряжаться и при этом Вы сможете переносить файлы.

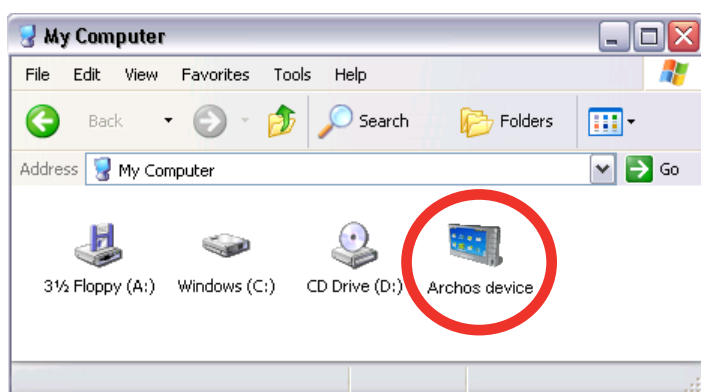

*Если на компьютере не установлена программа Windows Media® Player версии 10 или выше, на экране ARCHOS будет выдан запрос на зарядку аккумулятора или подключение его как устройства хранения данных (жесткого диска). выберите "подключить".*

## 7.2 ЗАГРУЗКА ФАЙЛОВ НА МЕДИА-ПЛАНШЕТ ARCHOS

Существует два способа копирования файлов на медиа-планшет ARCHOS:

1. Копирование медиафайлов (видео, музыки, фотографий) с помощью программы Windows Media® Player 10 или выше\*:

*\* Для улучшения работы мы рекомендуем обновить программу Windows Media® Player до 11 или более поздней версии.*

При нажатии кнопки *Synchronize* [Синхронизация] программы Windows Media® Player происходит односторонняя синхронизация. Это значит, что видео, музыки и фотографии будут копироваться на медиа-планшет ARCHOS для того, чтобы на нем были те же файлы, что и в медиа-библиотеке программы Windows Media® Player.



1. Подключите медиа-планшет ARCHOS к компьютеру. См. раздел *Connecting the ARCHOS to a Computer* [Подключение медиа-планшета Archos к компьютеру].
2. Запустите на компьютере программу Windows Media® Player.
3. Выберите вкладку **Sync** [Синхронизация].
4. Выберите типы медиафайлов для копирования.
5. Нажмите кнопку **Start Sync** [Начало синхронизации].
6. Выбранные видео, песни и фотографии будут прямо скопированы в соответствующие папки **Video**, **Music** или **Pictures** медиа-планшета ARCHOS.

*За более подробными инструкциями обращайтесь к руководству к программе Windows Media® Player.*

2. По второму методу копирования используется программа Windows® Explorer [Проводник], с помощью которой можно копировать и вставлять файлы с компьютера в папки **Video**, **Music** или **Pictures** медиа-планшета ARCHOS.

*Вы не сможете скопировать на ARCHOS файлы, размер которых превышает 2 Гб, из-за ограничений файловой системы FAT32. В режиме подключения "PC Hard Drive" (режимы 2 и 3), максимальный размер составляет 2 Гб для файлов формата .AVI и 4 Гб для любых других форматов файлов. См.: раздел Настройки хранения данных.*

## 7.3 ОТКЛЮЧЕНИЕ УСТРОЙСТВА

*При отключении ARCHOS от компьютера Ваше устройство проводит автоматическое обновление библиотеки ARCLibrary (но не в режиме USB 2 PC Hard Drive [Жесткий диск на ПК], чтобы только что скопированные медиа-файлы появились в Музыкальной и Фото библиотеках.*

## Windows® XP или более поздней версии и WMP10 или более поздней версии

- Убедитесь, что не проводится никакая-либо передача данных между Вашими ARCHOS и компьютером.
- Теперь отключите USB-кабель от Вашего ARCHOS и/или компьютера.

## Windows® 2000 или Me

НИКОГДА НЕ СЛЕДУЕТ ПРОСТО ОТСОЕДИНЯТЬ КАБЕЛЬ! Вам следует отключить/демонтировать ARCHOS от компьютера до отсоединения USB-кабеля, чтобы избежать потери данных или "зависания".

- Как только все Ваши передачи данных будут завершены, "кликните" иконку безопасного отключения в области пиктограмм панели задач, расположенной рядом с часами.
- "Кликните" надпись "safely remove" (отключить безопасно).
- Появится сообщение о том, что теперь можно безопасно отключить устройство\*. Теперь можете безопасно отключить USB-кабель от Вашего ARCHOS и/или компьютера.

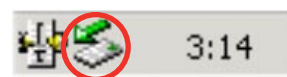

*\* Если Вы получили сообщение о том, что устройство не может быть отключено, закройте все компьютерные программы, которые все еще могут использовать данные с Вашего устройства, такие как медиаплееры или Windows® Explorer.*

## Mac® OS X

НИКОГДА НЕ СЛЕДУЕТ ПРОСТО ОТСОЕДИНЯТЬ КАБЕЛЬ!

Вам следует отключить/демонтировать ARCHOS от компьютера до отсоединения USB-кабеля, чтобы избежать потери данных или "зависания".

- На рабочем столе перетащите значок ARCHOS к корзине, которая при этом превратится в большой символ отключения.
- Отпустите значок над этим символом отключения: с рабочего стола исчезнет отображение жесткого диска ARCHOS.
- Теперь можете безопасно отключить USB-кабель от Вашего ARCHOS и/или компьютера.

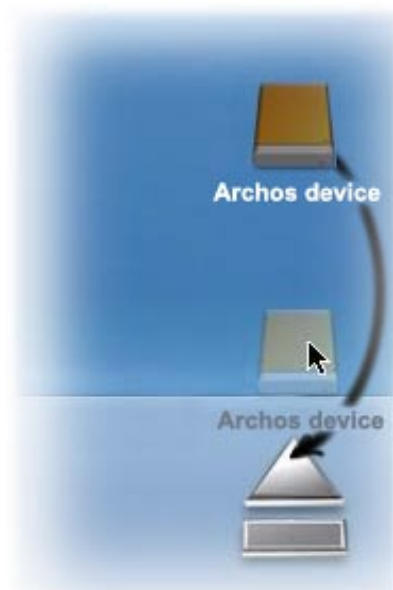

## Linux

НИКОГДА НЕ СЛЕДУЕТ ПРОСТО  
ОТСОЕДИНЯТЬ КАБЕЛЬ!

Вам следует отключить/демонтировать ARCHOS от компьютера до отсоединения USB-кабеля, чтобы избежать потери данных или "зависания".

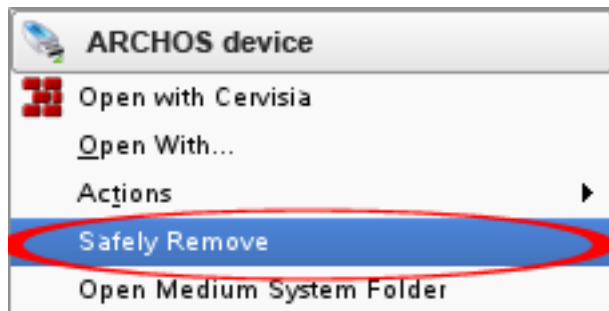

- На Вашем компьютере "кликните" правой кнопкой по иконке ARCHOS и выберите Safely Remove [Отключить безопасно]
- Подождите до тех пор, пока иконка ARCHOS не исчезнет, и безопасно отключите USB-кабель от Вашего ARCHOS и/или компьютера.

# 8. ОСНОВНЫЕ НАСТРОЙКИ





На Главной странице выберите **Tools [Инструменты]**, затем **Settings [Установки]**, и потому откройте окно соответствующей настройки.



## ПОЛЬЗОВАНИЕ СЕНСОРНЫМ ЭКРАНОМ

При переходе на экран настроек:

- выделите параметр.
- для изменения установок нажмите на стрелки вправо/влево.
- чаще всего прокрутить окно с установками Вы можете просто проведя по экрану пальцем.
- по окончании установки параметров нажмите на значок Back [Назад]  для возврата в список установок, или на значок Home [На главную]  для перехода на Главную страницу. При этом все сделанные изменения сохраняются.

### 8.1 УСТАНОВКИ SOUND [ЗВУК]

Данный экран позволяет регулировать настройки звука Вашего ARCHOS в соответствии с Вашими предпочтениями.



#### Touch-Screen Click [Щелчок]

- **ON** [Вкл.]/ **OFF** [Выкл.]: включение/выключение щелчка при прикосновении к сенсорному экрану.

#### Built-in Speaker [Встроенный динамик]

- **ON** [Вкл.]/ **OFF** [Выкл.]: встроенный динамик включается и выключается независимо от наличия присоединенных наушников.
- **Automatic [Автоматически]**: встроенный динамик автоматически отключается при подключении наушников или опционального устройства DVR Station.

## Audio Output [Аудио выход]

- этим параметром определяется, через какой выход посылается аудиосигнал - **Analog Line-Out [Аналоговый выход]**, **HDMI\*** или **SPDIF\***.

*\* При подключении DVR Station.*

## Preset [Предустановки]

- позволяет быстро выбрать "профиль" звука.

## Set Equalizer [Установ.Эквалайзера]

- позволяет пользовательский звуковой профайл. Выберите данную опцию, чтобы войти на экран Equalizer (эквалайзера) (см.следующий раздел).

## Balance [Баланс] (не доступен в режиме выхода HDMI)

- позволяет установить баланс звука между левым и правым стерео каналами.

## Reset [Сброс]

- приводит параметры звука к значениям, используемым по умолчанию.

## ОКНО EQUALIZER [ЭКВАЛАЙЗЕР]

- Ваш ARCHOS поддерживает использование 5-полосного эквалайзера.
- Выберите полосу (Bass, Mid. bass, Mid. range, Mid. treble или Treble), а затем используйте верхнюю /нижнюю стрелки, чтобы изменить уровень усиления для данных частотных диапазонов.

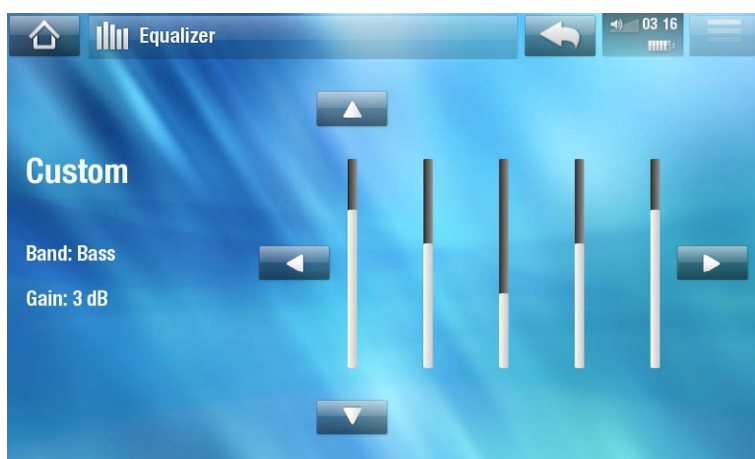

*Рекомендуется изменять данные настройки при прослушивании музыки, чтобы можно было сразу оценить изменения звука.*

## 8.2 УСТАНОВКИ SCREEN [ЭКРАН]



## LCD Backlight [Подсветка LCD]

- регулировка интенсивности подсветки встроенного экрана.

## 5 Brightness [Яркость]/Contrast [Контраст]/Gamma [Гамма]

- С помощью этих ползунков настраиваются параметры встроенного экрана (контраст, яркость и параметр гамма).
- при этом есть возможность придания параметрам LCD-экрана значений по умолчанию (кнопкой **Reset [Сброс]**).

## Touch-Screen Calibration [Калибровка сенсорного экрана]

- Если сенсорный экран плохо реагирует на прикосновение, нажмите эту кнопку и следуйте указаниям на экране.

*Если у Вас ничего не получается, можно попробовать сделать принудительную калибровку сенсорного экрана (см. раздел Восстановление системы).*

## 8.3 TV OUT [УСТАНОВКИ ТВ-ВЫХОДА]

*Эти установки доступны только при подключении медиа-планшета ARCHOS к устройствам DVR Station, Mini Dock или Battery Dock.*



### TV Connection [Подключение к ТВ]

- когда медиа-планшет подключен к опциональному устройству DVR Station (его можно заказать на вебсайте [www.archos.com](http://www.archos.com) или на портале Media Club), Вы можете выбирать тип видео выхода (**Composite [Композитный]**, **S-Video [S-Video]**, **Component [Компонентный]**, **RGB [RGB]** или **HDMI [HDMI]**), в зависимости от способа подключения DVR станции к телевизору.

### Resolution [Разрешение] \*

- выберите оптимальное разрешение для Вашего телевизора: **VGA 4/3 (640x480, 60 Гц)**, **480p 16/9 (720x480, 60 Гц)**, **576p 16/9 (720x576, 50 Гц)** или **720p 16/9 (1280x720, 50 Гц)**.

*\* Данный параметр появляется только в случае, если Вы выбрали режим подключения к телевизору HDMI.*

### TV Standard [ТВ стандарт] \*\*

- выберите одну из систем: **NTSC (USA) [NT SC (США)]** или **PAL (Europe) [PAL (Европа)]** (выберите систему, совместимую с телевизионной системой Вашей страны).

### TV Format [Формат ТВ] \*\*

- **4:3** или **16:9** - форматы, используемые Вашим телевизором для показа изображений.
- Опция **Wide screen [Широкоэкранный]** становится доступной, когда Вы устанавливаете значение параметра **TV standard [ТВ стандарт]**, как **PAL (Europe) [PAL (Европа)]**.

**\*\* Данные параметры не отображаются, если Вы выбрали режим подключения к телевизору HDMI.**

### Audio Output [Аудио выход]

- определяет, направляется ли аудио сигнал через **Analog Line-Out [Линейный выход]**, **HDMI [HDMI]** или интерфейс **SPDIF [SPDIF]** в зависимости от способа подключения Вашего ARCHOS к телевизору.

---

## 8.4 УСТАНОВКИ APPEARANCE [ОФОРМЛЕНИЕ]

---

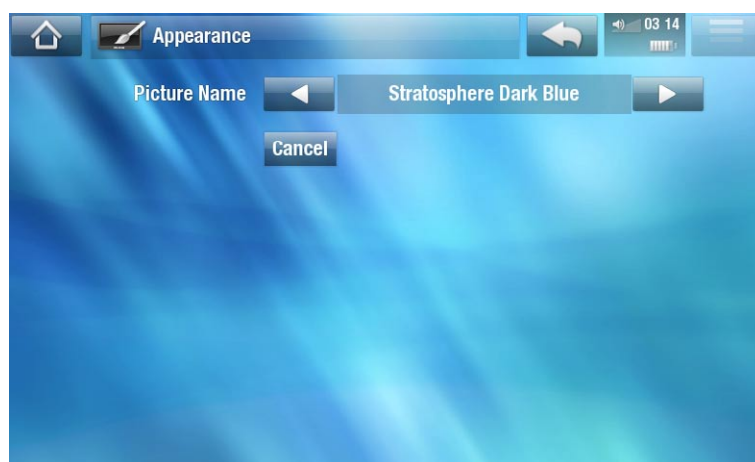

### Picture name [Имя картинки]

- Выбор обоев для экрана ARCHOS. В качестве обоев допускается использование картинки или видео. Выберите **None [Нет]**, если не хотите использовать фоновую картинку.
- Вы можете, по умолчанию, выбрать из всех фонов или картинок, которые Вы ранее устанавливали в качестве обоев.
- Вы можете также установить в качестве обоев какое-либо изображение с помощью режимов Photo (фото) и Video (видео).

### Wallpaper color [Цвет обоев]

- задание цвета обоев, если не выбрана картинка или видео.



### Cancel [Отмена]

- используйте данную кнопку для отказа от любых изменений, которые Вы могли провести после входа на данный экран.

---

## 8.5 НАСТРОЙКИ ПАРАМЕТРА LANGUAGE AND REGION [ЯЗЫК И РЕГИОН]

---



### Language [Язык]

- выберите язык.
- посетите страницу [www.archos.com](http://www.archos.com), чтобы удостовериться, доступны ли другие языки. Новые языки включаются в новые версии встроенного ПО, См. *Обновление встроенного ПО*.

### Select location [Выбрать местонахождение]

- если для настройки Ваших часов установлена опция **Automatic [Автоматический]** (см. *Настройка параметра Clock [Часы]*), укажите Ваши данные: **Country [Страна]** и **City/Zone [город/область]**.

### WiFi Region [Регион]

- данный параметр конфигурируется автоматически в соответствии с тем, как Вы указали Ваше местонахождение.

---

## 8.6 TV CONTROL [УПРАВЛЕНИЕ ТВ]

---

- Именно здесь Вы сможете настроить ИК-излучатель устройства DVR Station для взаимодействия с Вашим тюнером. Это позволит запрограммировать запись программ с помощью телепрограммы ARCHOS TV Program Guide ((она доступна для большинства стран)).
- *За более подробной информацией обращайтесь к руководству опциональному устройству DVR Station.*

## 8.7 НАСТРОЙКИ ПАРАМЕТРА CLOCK [ЧАСЫ]



*Если Вы используете опциональное устройство DVR Station для задания расписания видео-записей с ТВ-системы, убедитесь, что время и дата установлены правильно!*

### Display on Standby [Показать в режиме ожидания]

- **Enabled [Включено]**: при подключении внешнего источника питания и при выключении подсветки, нажатие на сенсорный экран или на кнопку приводит к отображению текущего времени, а также времени будильника (в правом верхнем углу). Через несколько секунд подсветка снова выключается.
- Если во время отображения времени еще раз прикоснуться к экрану или нажать на кнопку, Вы попадете на Главную страницу.

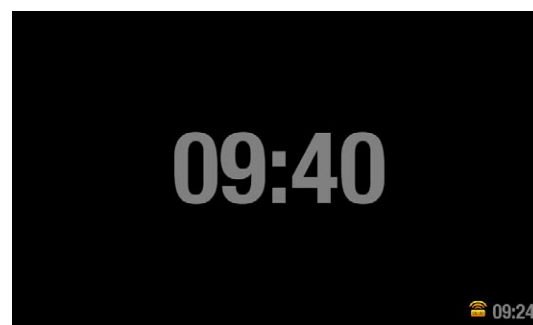

### Time Format [Формат времени]

- выберите режим отображения времени: 12-часовой или 24-часовой.

### Time setting [Настройка времени]

- **Automatic [Автоматически]**: выберите данный параметр, если желаете, чтобы часы настраивались автоматически при подключении Вашего ARCHOS к WiFi сети. Вам потребуется выбрать Ваше местонахождение на экране настроек **Language and Region [Язык и регион]** (см.: *Настройка параметра Language and Region [Язык и регион]*).
- **Manual [Вручную]**: выберите этот параметр, чтобы установить текущую дату и время в ручном режиме. Будут отображены следующие параметры: **Hour [Час]**, **Minute [Минута]**, **Year [Год]**, **Month [Месяц]** и **Day [День]**.

### Synchronize now [Синхронизировать сейчас]

- если параметр **Time setting [Настройка времени]** установлен, как **Automatic [Автоматический]**, используйте данную кнопку, чтобы настроить часы автоматически с помощью WiFi сети.
- для этого потребуется подключение к сети WiFi.

**ВНИМАНИЕ:** Если время и дата установлены некорректно, Вы можете не иметь доступа к некоторым веб-страницам.

Hour [Час], Minute [Минута], Year [Год], Month [Месяц], Day [День].

- данные параметры позволяют установить текущую дату и время в ручном режиме.

## 8.8 НАСТРОЙКИ ПАРАМЕТРА ALARM CLOCK [БУДИЛЬНИК]



- Установите значение параметра **Alarm Clock [Будильник] Enabled [Включено]** (при желании отключить будильник, выберите **Disabled [Выключено]**)
- Будут отображены следующие параметры:
  - **Hour [Часы], Minute [Минуты]:** Установите будильник на нужное время.
  - **Recurrent Alarm [Ежедневно]:** выберите опцию on [включено], если хотите, чтобы будильник срабатывал каждый день в одно и то же время.
  - **Alarm File [Файл сигнала будильника]:** имя файла, который будет проигрываться будильником в качестве сигнала.
  - **Change Alarm File [Изменить файл сигнала будильника]:** назначение нового файла для сигнала будильника. Вы можете выбрать видеофайл, песню, интернет радиостанцию или телеканал.
- После выхода из этого окна на верхней строке состояния, слева от значка регулировки громкости, появится значок, показывающий, что будильник включен.

## 8.9 УСТАНОВКИ POWER [ПИТАНИЕ]

- Эти установки позволят Вам сохранить заряд аккумулятора и продлить время работы.
- Эти параметры устанавливаются отдельно для работы от аккумулятора и внешнего источника питания (например, дополнительного устройства с отдельным питанием).



*Более высокие значения приводят к повышенному потреблению энергии медиа-планшетом ARCHOS. При работе от аккумулятора рекомендуется задавать низкие значения параметров для продления времени автономной работы.*

### Device Complete Power Off [Полное выключение устройства]

- Если Вы не планируете пользоваться медиа-планшетом ARCHOS длительное время, его следует выключить с помощью этой кнопки. При этом устройство полностью обесточивается и полностью перестает потреблять энергию аккумулятора.
- Кроме того, полностью выключить медиа-планшет можно с помощью кнопки включения, удерживая ее до появления второго сообщения shutdown [выключение]\*. См. раздел "Описание медиа-планшета ARCHOS."

*\* Помните, что при отпускании кнопки после первого сообщения shutdown [выключение], устройство переходит в режим пониженного энергопотребления, позволяющего затем быстро его запустить.*

---

## BATTERY OPERATION [РАБОТА ОТ АККУМУЛЯТОРА]

---

### Power Off [Выключение]

- время бездействия устройства, после которого оно отключается.
- Планшет не будет отключаться во время слайдшоу, воспроизведения или записи аудио/видео, а также при активном USB-соединении.

### Backlight Off [Выключение подсветки]

- время бездействия устройства, после которого отключается LCD-дисплей.
- Дисплей не будет отключаться во время воспроизведения видео или слайдшоу, а также во время просмотра веб-страниц.

### Web Browser [Веббраузер]

- **Normal Power Off [Нормальное выключение]**: во время веб-навигации планшет ARCHOS отключается согласно установкам параметра **Power Off [Выключение]**.
- **Prevents Power Off [Запрет выключения]**: во время просмотра веб-страниц и при отсутствии активности пользователя медиа-планшет ARCHOS отключаться не будет.

---

## POWER SUPPLY OPERATION [РАБОТА ОТ ВНЕШНЕГО ИСТОЧНИКА ПИТАНИЯ]

---

### Standby [Ждущий режим]

- время бездействия пользователя, после которого медиа-планшет переходит в режим ожидания.
- Планшет не будет переходить в режим ожидания во время слайдшоу, воспроизведения или записи аудио/видео, а также при активном USB-соединении.

### Backlight Off [Выключение подсветки]

- время бездействия устройства, после которого отключается LCD-дисплей.
- экран не будет отключаться во время воспроизведения видео или слайдшоу.

### Web Browser [Веббраузер]

- **Normal Standby [Нормальный переход в режим ожидания]**: во время веб-навигации планшет ARCHOS переходит в режим ожидания согласно установкам параметра **Standby [Режим ожидания]**.
- **Prevents Standby [Запрет перехода в режим ожидания]**: система не будет переходить в режим ожидания во время просмотра веб-страниц.

## 8.10 НАСТРОЙКИ ПАРАМЕТРА STORAGE [ХРАНЕНИЕ ДАННЫХ]



### Free Storage Space [Свободное место на диске]

- отображает объем свободного места на жестком диске.

*Обратите внимание: указываемое количество гигабайтов - это их подсчет на основе двоичной системы (1Кб=1024 байт). В таком исчислении 1 Гб равен примерно 1,07 Гб в десятичной системе. Для форматирования также требуется место.*

### USB preference [Порт USB] (для продвинутых пользователей)

- При подключении планшета ARCHOS к компьютеру будет использоваться установленный предпочтительный режим. Режим подключения определяет способ взаимодействия Вашего устройства с компьютером:
- Режим 1: **Windows Media Device [Медиаустройство Windows]**: Рекомендуется для пользователей Windows Media® Player (WMP) версии 10 или более поздней. Если применяется данный способ, ARCHOS использует протокол Media Transfer Protocol (MTP). Этот режим позволяет одновременно заряжать медиа-планшет ARCHOS и переносить на него файлы. Медиа-планшет блокируется только на время его открытия в Windows® Explorer [Проводнике Windows]. При каждом подключении планшета к компьютеру можно автоматически синхронизировать содержимое медиа-библиотек. После завершения передачи Ваших файлов просто отключите кабель от ARCHOS, и Ваше устройство проведет обновление ARCLibrary (Музыкальной / Фото библиотеки).

- Режим 2: **PC Hard Drive** [Жесткий диск ПК]: Рекомендуется для пользователей Windows® XP с программой Windows Media® Player 9, Windows® 2000, Me, Mac® OS X или Linux. На экране медиа-планшета ARCHOS появится запрос на выбор режима подключения - для зарядки или в качестве устройства хранения данных (жесткого диска). Выберите подключение в качестве устройства хранения данных (внешнего жесткого диска). На время подключения к компьютеру планшет ARCHOS блокируется. Отключение: после завершения передачи файлов проведите безопасное отключение ARCHOS (см.: *Отключение устройства*), и Вашего устройство проведет быстрое обновление ARCLibrary (Музыкальной / фото библиотеки). Может быть проведена индексация не всех файлов.
- Режим 3: **PC Hard Drive (auto-ARCLib)**[Жесткий диск ПК (auto-ARCLib)]: Порядок действий такой же, как для способа 2, но при этом проводится полное обновление ARCLibrary (Музыкальной / фото библиотеки) при отключении.

### Update ARCLibrary [Обновить ARCLibrary]

- Функция доступна только, когда параметр **USB Preference [Порт USB]** установлен, как **PC Hard Drive [Жесткий диск ПК]** (способ 2).
- Данный способ USB-подключения проводит только быстрое обновление ARCLibrary (Музыкальной / фото библиотеки). Используйте кнопку **Update ARCLibrary [Обновить ARCLibrary]**, если хотите провести полное обновление ARCLibrary.

---

## 8.11 PARENTAL CONTROL [УСТАНОВКИ КОНТРОЛЯ СО СТОРОНЫ РОДИТЕЛЕЙ]

---

Система родительского контроля позволяет с помощью пароля скрывать любой файл или папку. Эта функция полезна, если, например, на устройстве есть материалы взрослого содержания, доступ к которым Вы хотите закрыть для других пользователей. По умолчанию устройство находится в режиме **Adult (unrestricted access)** [Взрослый (неограниченный доступ)], а родительский код по умолчанию - 0000.

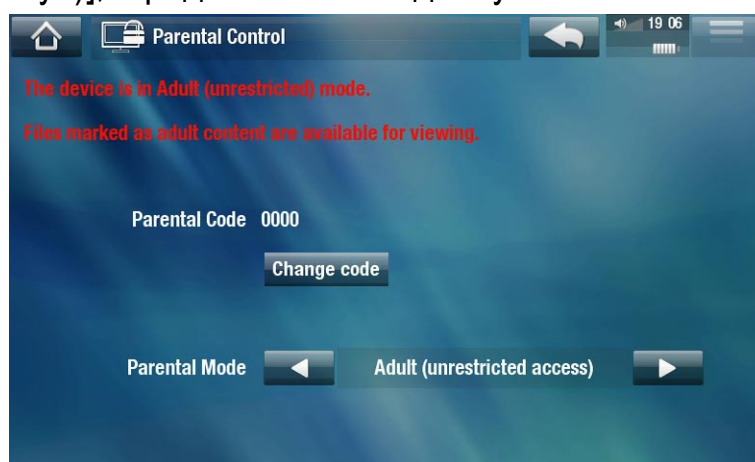

### Parental Code [Родительский код]

- отображение текущего родительского кода.

### Change code [Изменить код]

- для изменения родительского кода планшет должен находиться в режиме **Adult (unrestricted access)** [Взрослый (неограниченный доступ)].

- для ввода четырехзначного пароля с помощью виртуальной клавиатуры нажмите на эту кнопку. См.: раздел "*Пользование виртуальной клавиатурой*".

*Если Вы изменили код и забыли его, свяжитесь с технической поддержкой ([www.archos.com/support](http://www.archos.com/support)).*

### Parental Mode [Родительский режим]

- У Вас есть выбор между двумя режимами:
  - **Adult (unrestricted access) [Взрослый (неограниченный доступ)]\***: в этом режиме видны все файлы.
  - **Child (restricted access) [Взрослый (ограниченный доступ)]**: Файлы, помеченные как взрослый контент, делаются невидимыми. Каждый раз при подключении устройства к компьютеру будет запрашиваться родительский код.
- Кроме того, есть возможность установки опции **Request (Ask me at startup) [Запрос (спрашивать при запуске)]**: при ее активации родительский код запрашивается при каждом включении устройства. При вводе кода устройство переходит в **Adult [Взрослый]** режим, а если код не ввести, то в режим **Child [Детский]**.

*\* При переходе из детского во взрослый режимы всегда запрашивается родительский код.*

---

## 8.12 УСТАНОВКИ SECURITY [БЕЗОПАСНОСТЬ]

---

В этом разделе устанавливается код безопасности, запрашиваемый всякий раз при включении устройства. Этот код можно включать, отключать и менять.

---

## 8.13 УСТАНОВКИ CUSTOMER ASSISTANCE [ПОДДЕРЖКА КЛИЕНТОВ]

---

В этом разделе предоставляется доступ к онлайн-регистрации, просмотру руководства пользователя в формате PDF и средствам **Repair and Formatting Tools [Инструменты восстановления и форматирования ]**:

### Repair and Formatting Tools [Восстановление и форматирование]

- используйте данную кнопку для доступа к экрану настроек **Repair and Formatting Tools [Восстановление и форматирование]**. Данный экран позволит Вам выполнить следующие действия:
- **Clear temporary system files and cache [Очистить кеш и временные файлы]** (удаления пользовательских данных не происходит)
- **Reset Settings [Сброс настроек]** (сброс всех пользовательских настроек)
- **Format Hard Drive [Форматировать жесткий диск]** (удаляет все данные, медиа-файлы и лицензии)
- **Full Reinitialization [Полное восстановление]** (удаляет все данные, медиа-файлы, лицензии и настройки)

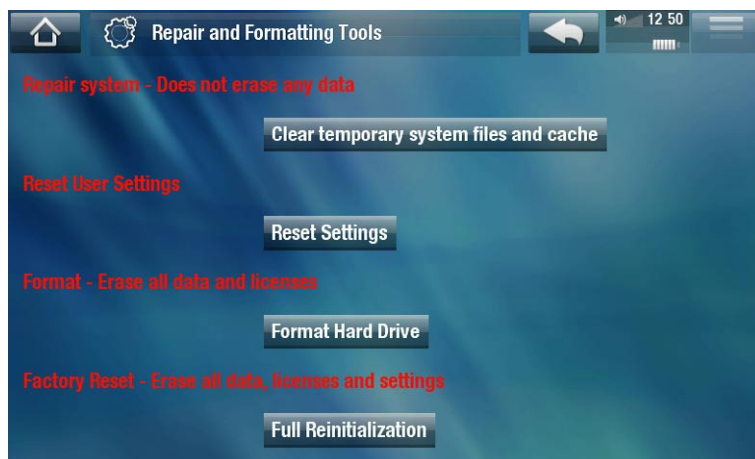

*В случае, если медиа-планшет ARCHOS зависает, попробуйте перезагрузить его (см. раздел: Устранение неполадок).*

*Если данная попытка неуспешна, или если Вы не можете получить доступ к опции Repair and Formatting Tools [Инструменты восстановления и форматирования], можете попробовать провести восстановление системы (см. раздел Устранение неполадок).*

---

## 8.14 НАСТРОЙКИ FIRMWARE AND PLUG-INS [ПРОШИВКА И ДОП. ПРОГРАММЫ]

---

### Firmware Ver. [Версия встроенного ПО]

- отображает текущую версию встроенного ПО и системы управления правами Digital Rights Management (DRM).

### Plug-ins [Дополнительные программы]

- отображает дополнительное программное обеспечение, установленное на Вашем устройстве.

### Product Key [Ключ продукта]

- каждый медиа-планшет ARCHOS имеет уникальный номер.
- Вам потребуется данный номер, чтобы зарегистрировать Ваш продукт онлайн на компьютере (на странице [www.archos.com/register](http://www.archos.com/register)).

### Firmware Update [Обновление встроенного ПО]

- используйте данную кнопку, чтобы установить обновления встроенного ПО в ручном режиме (см. раздел *Обновление встроенного ПО*)

### Online Firmware Update [Обновление встроенного ПО онлайн]

- используйте данную кнопку для online-поиска обновлений через сеть WiFi. Если имеются какие-либо обновления, то они будут установлены автоматически. За дополнительной информацией обратитесь к разделу *Обновление встроенного ПО*.



## 8.15 ОБНОВЛЕНИЕ ВСТРОЕННОГО ПО

Встроенное ПО - это операционная система (ОС) Вашего ARCHOS. Данное ПО подлежит периодическому обновлению, чтобы привнести в него новые возможности, усовершенствования и коррекцию ошибок. Существуют два основных способа обновления ПО Вашего продукта:

- Непосредственно с медиа-планшета ARCHOS при условии его подключения к сети WiFi.
- Через подключенный к интернету компьютер

### ОБНОВЛЕНИЕ ПО НЕПОСРЕДСТВЕННО НА ARCHOS (ТРЕБУЕТСЯ ПОДКЛЮЧЕНИЕ WIFI)

Это самый простой способ обновления ПО. Для этого Вам потребуется только доступ к сети WiFi. См. раздел *Подключение к WiFi*.

1. На Главной странице выберите пункт меню **Tools [Инструменты], Settings [Установки]**, и затем **Firmware and Plug-ins [Встроенное ПО и доп.программы]**.
2. Нажмите кнопку **Online Firmware Update [обновить онлайн Встроенное ПО]**.
3. Медиа-планшет ARCHOS подключится к сети WiFi и произведет поиск онлайн нового встроенного ПО, Если есть какие-либо обновления, то начнется их автоматическая загрузка, и они будут установлены автоматически.

### УСТАНОВКА ОБНОВЛЕНИЙ С ПОМОЩЬЮ КОМПЬЮТЕРА (ДЛЯ ЭТОГО ПОТРЕБУЕТСЯ ПОДКЛЮЧЕНИЕ К ИНТЕРНЕТУ)

Вы также можете обновить встроенное ПО с помощью подключенного к интернету компьютера:

1. С компьютера зайдите на сайт [www.archos.com/firmware](http://www.archos.com/firmware).
2. Проведите поиск последнего встроенного ПО для своего медиа-планшета ARCHOS.
3. Сравните последнюю online-версию с установленной на вашем медиа-планшете ARCHOS: номер версии встроенного ПО ARCHOS отображается на экране настроек **Firmware and Plug-ins [Встроенное ПО и доп.программы]** (см. раздел: *Настройки Firmware and Plug-ins [Встроенного ПО и доп.программ]*).
4. Если онлайн-версия новее вашей, следуйте инструкциям по загрузке и копированию на планшет ARCHOS. После этого перейдите **Tools [Инструменты] > Settings [Установки] > Firmware and Plug-ins [Встроенное ПО и доп. программы]**, и затем нажмите **Firmware Update [Обновить встроенное ПО]**.

*Ваш интернет-браузер может предупредить Вас о том, что содержимое файла ПО может повредить Ваш компьютер. ARCHOS принял меры предосторожности, чтобы обеспечить невозможность повреждения Вашего компьютера данным файлом.*

## 8.16 НАСТРОЙКИ SYSTEM INFO [ИНФОРМАЦИЯ О СИСТЕМЕ]

### Product Key [Ключ продукта]

- каждый медиа-планшет ARCHOS имеет уникальный номер.
- Этот ключ понадобится при онлайн-регистрации с другого компьютера (по адресу [www.archos.com/register](http://www.archos.com/register)).



### MAC address [MAC-адрес]

- каждый медиа-планшет ARCHOS имеет уникальный MAC адрес.
- некоторые WiFi сети проводят фильтрацию по MAC-адресам. Вам может потребоваться сообщить свой адрес лицу, осуществляющему поддержку сети.

# 9. ДРУГИЕ ФУНКЦИИ



## 9.1 МЕНЮ PLAY [ВОСПРОИЗВЕДЕНИЕ]: ДРУГИЕ ФУНКЦИИ

### ИГРЫ

На Главной странице нажмите кнопку **Play [Воспроизведение]**, а затем выберите пункт **Games [Игры]**. Для приобретения игр зайдите на сайт [www.archos.com](http://www.archos.com) или портал Media Club. Там же Вы найдете информацию об их установке и инструкции о том, как играть.

### FLASH APPS [ПРИЛОЖЕНИЯ FLASH]

- Выберите этот значок для просмотра Flash™ приложений (с расширением файла .swf) в папке **Flash** медиа-планшета ARCHOS.
- Для запуска Flash™ приложения нажмите на него.



## 9.2 TV FUNCTIONS [ТВ-ФУНКЦИИ]

На Главной странице нажмите кнопку **TV [ТВ]**, а затем выберите категорию. Для использования этих функций необходимо приобрести дополнительное устройство на вебсайте ARCHOS или портале Media Club.

### TV PROGRAM GUIDE [ПРОГРАММА ТВ]

С помощью опционально поставляемого устройства DVR Station Вы можете программировать запись ТВ-программ с помощью телевизионной программы с кратким описанием программ.

### TV SCHEDULER [ТВ-ПЛАНИРОВЩИК]

Позволяет вручную запрограммировать запись ТВ-программ с помощью опционального устройства DVR Station или TV Snap-on.

### RECORDINGS [ЗАПИСИ]

Отображение списка записанных с помощью DVR Station, DVR Snap-on или TV Snap-on.

---

## DIGITAL TV [ЦИФРОВОЕ ТВ]

---

Выберите этот значок для просмотра цифрового ТВ (DVB-T). Для этого необходима опциональное устройство TV Snap-on для медиа-планшета ARCHOS.



---

## 9.3 ИНСТРУМЕНТЫ

---

На Главной странице нажмите кнопку **Tools [ТВ]**, а затем выберите одну из следующих категорий:

---

### SETTINGS [НАСТРОЙКИ]

---

Это меню позволяет задавать установки устройства. См. раздел *Основные настройки*.

---

### WIDGETS [ВИДЖЕТЫ]

---

- Виджеты - это маленькие приложения (как, например, калькулятор, программа для просмотра прогноза погоды, конвертер валют, записная книжка, и т. д.), для добавления в медиа-планшет ARCHOS ваших любимых функций. Благодаря им у Вас появляется быстрый доступ к сотням интересных инструментов. С несколькими виджетами поставляется бесплатный веббраузер. Для получения этого плагина устройство необходимо зарегистрировать.
- Чтобы узнать о том, как получить проинсталлировать виджеты, зайдите на вебсайт [www.archos.com](http://www.archos.com).

---

### FILES [ФАЙЛЫ]

---

Выберите этот значок для навигации по файловой системы жесткого диска планшета ARCHOS. См. раздел *Использование браузера файлов*.

---

### PDF DOCUMENTS [ДОКУМЕНТЫ PDF]

---

- Выберите этот значок для просмотра списка PDF-документов в папке **PDF** планшета ARCHOS.
- Чтобы открыть PDF в программе для чтения, просто нажмите на него.
- С помощью Вашего ARCHOS можно просматривать файлы в формате PDF с поддержкой гиперссылок.

**ВНИМАНИЕ:** В программе PDF reader Вашего ARCHOS не могут присутствовать все возможности для работы с форматом PDF. Например, Вы не сможете открыть файлы в формате PDF, защищенные паролем.

## Кнопки управления просмотром файлов PDF

- Чтобы открыть ссылку (красного/голубого цвета), просто нажмите на нее.
- Чтобы открыть меню поверх других окон во время просмотра PDF-документа, нажмите в правом верхнем углу экрана.
- Для прокрутки страницы вверх или вниз, проведите по ней пальцем.
- Дойдя до конца странице, продолжайте вести вниз, и тогда откроется следующая страница. Точно так же можно перейти к предыдущей странице.
- Чтобы перейти на Главную страницу планшета, нажмите на значок Home [На главную] .

## Переход по гиперссылкам

- Некоторые документы в формате PDF имеют гиперссылки (например, оглавление, ссылки на внешние веб-сайты и т.д.).
- Ссылки обведены синим контуром. Выделенная ссылка (активная ссылка) обведена красным контуром
- Если хотите вернуться на предыдущую страницу (на которой Вы "кликнули" по ссылке), выберите пункт меню **Link back [Назад]**.

*Обратите внимание, что гиперссылки на внешний документ или URL-адрес могут не работать.*

## Пункты меню для работы с PDF Reader

### Hide text overlay [Скрыть текст]

- позволяет скрыть все перекрывающие экран графические объекты (панель статусов, пункты меню и т.д.), чтобы оставить изображение только документа в формате PDF.

### Zoom [Масштаб]

- позволяет регулировать масштаб.

### Previous page [Предыдущая страница]

- позволяет вернуться на предыдущую страницу документа.

### Next page [Следующая страница]

- позволяет перейти на следующую страницу документа.

### Link back [Назад]

- позволяет вернуться на страницу, с которой Вы пришли.
- появляется только в случае, если Вы предварительно проследовали по ссылке.

### Go to page... [На страницу...]

- позволяет выбрать конкретную страницу.
- используйте левую/правую кнопки для выбора номера страницы.
- Нажмите **Ok** для перехода на эту страницу.

## СОВМЕСТНЫЙ ДОСТУП К ФАЙЛАМ

Медиа-планшет ARCHOS позволяет совместно работать с файлами на других компьютерах или планшетах ARCHOS через WiFi-сеть.

*Внимание! Узнайте, пожалуйста, какие медиа-файлы допускается копировать для личного пользования по законодательству вашей страны.*

- Сначала нужно подключиться к сети WiFi. См. раздел *Подключение к WiFi*. Устройство, с которым Вы хотите совместно использовать файлы, должно быть подключено к той же сети WiFi.
- Для включения сервера файлов нажмите **Tools [Инструменты]** на Главной странице, выберите **File Sharing [Совместный доступ к файлам]**, а затем нажмите кнопку **Enable File Server [Включить сервер файлов]**. При включении сервера файлов другие функции устройства оказываются заблокированными.
- После этого жесткий диск вашего планшета ARCHOS будет доступен из сетевого окружения вашего компьютера.
- Если Вы желаете присвоить своему устройству ARCHOS определенное имя и поместить в определенную рабочую группу в сети, нужно изменить следующие параметры (в окне **File Sharing [Общий доступ к файлам]**):



### Workgroup [Рабочая группа]

- с помощью виртуальной клавиатуры введите имя рабочей группы.
- См. раздел *"Пользование виртуальной клавиатурой"*.

### Computer name [Имя компьютера]

- с помощью виртуальной клавиатуры введите сетевое имя устройства ARCHOS (см. раздел *Пользование виртуальной клавиатурой"*).
- обычно этот параметр менять не нужно, если только в рабочей группе нет устройств ARCHOS одинаковой модели.

### Write access [Доступ записи]

- **On [Вкл.]**: другие компьютеры получают возможность записи на диск планшета ARCHOS.
- **Off** запрет другим компьютерам производить запись на диск вашего устройства.

### Пароль

- эта опция появляется только если параметр **Write access [Доступ записи]** установлен **On [Вкл.]**.
- Введите пароль доступа, разрешающий другим компьютерам производить запись на ваш жесткий диск (см. раздел *Пользование виртуальной клавиатурой*).

### Enable file server [Включить сервер файлов]

- нажмите на эту кнопку, чтобы включить сервер файлов.

---

## HELP [ПОМОЩЬ]

---

- Выберите этот значок для отображения полезных PDF-документов (таких, как полное руководство пользователя и др..)
- Язык документа будет соответствовать установкам в разделе **Language and Region [Язык и регион]**.
- Чтобы открыть документ в программе для чтения файлов PDF, просто нажмите на него. См. раздел *PDF Documents [Документы PDF]*.

# 10. ПЛАГИНЫ И ДОПОЛНИТЕЛЬНЫЕ УСТРОЙСТВА ARCHOS



Для расширения функциональности медиа-планшета ARCHOS Вы можете приобрести следующие дополнительные устройства. Сделать это можно на вебсайте компании ARCHOS ([www.archos.com](http://www.archos.com)) или на портале Media Club.

## 10.1 ДОПОЛНИТЕЛЬНЫЕ ПРОГРАММЫ ARCHOS

Чтобы больше узнать о дополнительных программах для вашего устройства ARCHOS, перейдите на вебсайт [www.archos.com](http://www.archos.com) или на портал Media Club.

## 10.2 ДОПОЛНИТЕЛЬНЫЕ УСТРОЙСТВА ARCHOS



При подключении следующих дополнительных устройств значок **Add-ons [Дополнительные устройства]** на Главной странице меняется в соответствии с подключенным устройством и обеспечивает доступ к его функциям. Чтобы больше узнать об этих функциях, прочтите руководство к имеющемуся у Вас дополнительному устройству.

### DVR STATION



При подключении к медиа-планшету ARCHOS к домашней системе развлечений, устройство DVR Station позволяет:

- программировать запись телепередач с помощью телепрограммы ARCHOS TV Program Guide (EPG) (она доступна для большинства стран);
- записывать видео с антенны, спутникового приемника, цифрового тюнера и большинства других стандартных видеоисточников прямо на планшет ARCHOS;
- подключать к планшету ARCHOS совместимые USB-устройства (устройства хранения данных или работающие по протоколу PTP) - внешние жесткие диски, цифровые камеры, и т. п..
- воспроизводить видео через телевизор;
- заряжать планшет ARCHOS

### DVR SNAP-ON

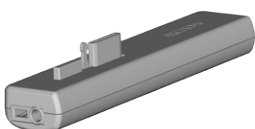

При подключении к планшету ARCHOS, устройство DVR Snap-on позволяет:

- выполнять аудио и видео запись прямо на планшет ARCHOS практически с любого стандартного источника аудио или видео.



## MINI DOCK

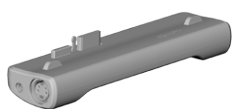

При подключении к планшету ARCHOS, устройство Mini Dock позволяет:

- показывать изображение с планшета ARCHOS на телевизоре (через выходы S-Video или Composite [Композитный]).
- подключать к планшету ARCHOS совместимые USB-устройства (устройства хранения данных или работающие по протоколу PTP) - внешние жесткие диски, цифровые камеры, и т. п..
- заряжать планшет ARCHOS.

## BATTERY DOCK

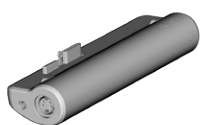

Это устройство похоже на Mini Dock, но в него также входит дополнительный аккумулятор, позволяющий медиа-планшету ARCHOS работать дольше.

## HELMET CAMCORDER



Это мини-видеокамера с креплением к голове, ПДУ и микрофоном.

## TV SNAP-ON



Это цифровой ТВ-приемник для просмотра и записи цифровых телепрограмм (DVB-T) прямо на медиа-планшете ARCHOS.

## GPS CAR HOLDER



Превращает медиа-планшет ARCHOS в полнофункциональный GPS-навигатор (Nav Sat). *Только для моделей ARCHOS 5.*

## FM REMOTE



Это устройство позволяет прослушивать радиопередачи прямо на медиа-планшете ARCHOS. Он также позволяет записывать со встроенного микрофона.

# УСТРАНЕНИЕ НЕПОЛАДОК

## СБРОС УСТАНОВОК МЕДИА-ПЛАНШЕТА ARCHOS

- В случае, если медиа-планшет ARCHOS зависает, попробуйте его перезагрузить: нажмите кнопку  на 15 секунд (при этом медиа-планшет ARCHOS полностью выключится), а затем включите его как обычно.
- Если это не помогает, нажмите кнопку master reset, расположенную, как показано ниже, снизу планшета. Чтобы нажать расположенную в углублении кнопку, воспользуйтесь канцелярской скрепкой.



ARCHOS 5 Slim



ARCHOS 5 Regular



ARCHOS 7

*Обратите внимание: Сброс установок медиа-планшета ARCHOS не стирает находящиеся в нем данные. Происходит лишь сброс некоторых установок к заводским значениям.*

## ВОССТАНОВЛЕНИЕ СИСТЕМЫ

- Если Ваш ARCHOS не отвечает должным образом или не воспроизводит какие-либо песни или видео-файлы, которые Вы на него скопировали, попробуйте использовать опцию **Repair and Formatting Tools [Восстановление и форматирование]** (см.: *Установки Customer Assistance [Поддержка клиентов]*).
  - Если использование опции **Repair and Formatting Tools [Восстановление и форматирование]** не решает Вашу проблему, можете попробовать провести восстановление системы. Это позволит Вам восстановить жесткий диск, отформатировать его и т.д.
1. Для включения устройства нажмите и удерживайте кнопку .
  2. Сразу же после включения экрана нажмите и удерживайте кнопку регулировки громкости, пока устройство не войдет в режим восстановления (экран становится белым).

*После активации режима восстановления сенсорный экран отключается. Для выбора опций пользуйтесь кнопками регулировки громкости. Для подтверждения выбора нажимайте кнопку ON/OFF.*

В режиме восстановления системы предоставляет несколько опций:

### No [Нет]

- отменяет восстановление системы

### Repair Disk [Восстановление диска]

- предпринимает попытку восстановить структуру файлов на жестком диске.
- не проводит удаление каких-либо данных.

### Format Disk [Форматировать диск]

- проводит форматирование жесткого диска.
- все данные (музыка, фотографии, видео и т.д.), лицензии и установки при этом стираются.

### Force Touchscreen Calibration [Принудительная калибровка сенсорного экрана]

- Эта опция используется в случаях, когда сенсорный экран не работает и Вы не можете изменить его установки (см. раздел *Установки экрана*).
- Следуйте инструкциям, отображаемым на экране.

---

## ПРОБЛЕМЫ С СЕНСОРНЫМ ЭКРАНОМ

---

- Если сенсорный экран не работает, попробуйте перейти к окну **Screen [Экран]**.
- После этого нажмите кнопку **Touch-Screen Calibration [Калибровка сенсорного экрана]** и следуйте указаниям.



*Если у Вас ничего не получается, можно попробовать сделать принудительную калибровку сенсорного экрана (см. раздел Восстановление системы).*

---

## ИНСТРУМЕНТЫ ДЛЯ ВОССТАНОВЛЕНИЯ ДАННЫХ И ФОРМАТИРОВАНИЯ

---

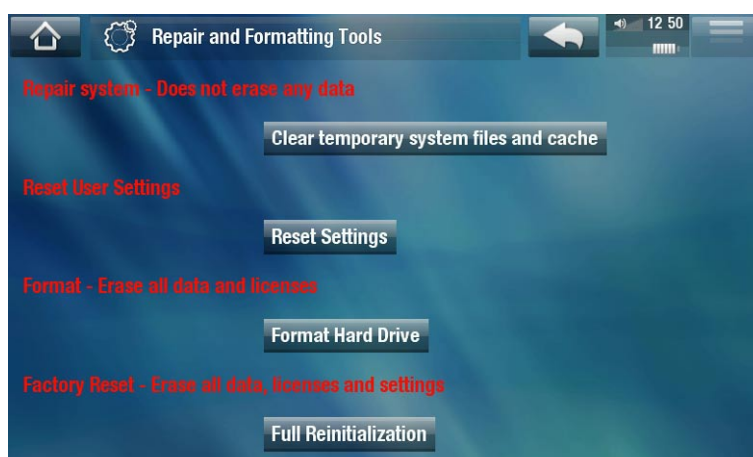

- чтобы войти на экран настроек **Repair and Formatting Tools [Восстановление и форматирование]**: На Главной странице выберите пункт меню **Tools [Инструменты]**, select **Settings [Установки]**, и затем **Customer Assistance [Поддержка клиентов]**. Затем нажмите кнопку **Repair and Formatting Tools [Восстановление и форматирование]**. Данный экран позволит Вам выполнить следующие действия:
- **Clear temporary system files and cache [Очистить кеш и временные файлы]** (удаления пользовательских данных не происходит)
- **Reset Settings [Сброс настроек]** (сброс всех пользовательских настроек)
- **Format Hard Drive [Форматировать жесткий диск]** (удаляет все данные, медиа-файлы и лицензии)
- **Full Reinitialization [Полное восстановление]** (удаляет все данные, медиа-файлы, лицензии и настройки)

*В случае, если медиа-планшет ARCHOS зависает, попробуйте перезагрузить его (см. раздел: Сброс установок медиа-планшета ARCHOS).*

*Если данная попытка неуспешна, или если Вы не можете получить доступ к опции Repair and Formatting Tools [Инструменты восстановления и форматирования], можете попробовать провести восстановление системы (см. раздел Восстановление системы).*

## 7 ЗАМЕНА АККУМУЛЯТОРА

Медиа-планшет ARCHOS оборудован сменным аккумулятором. полнительные аккумуляторы Вы можете приобрести по адресу [www.archos.com](http://www.archos.com).

**Внимание! Неправильная установка или замыкание аккумулятора может привести к повреждению устройства и/или серьезным травмам. Пользуйтесь только оригинальными аккумуляторами ARCHOS.**

Для замены аккумулятора следует проделать следующие шаги:

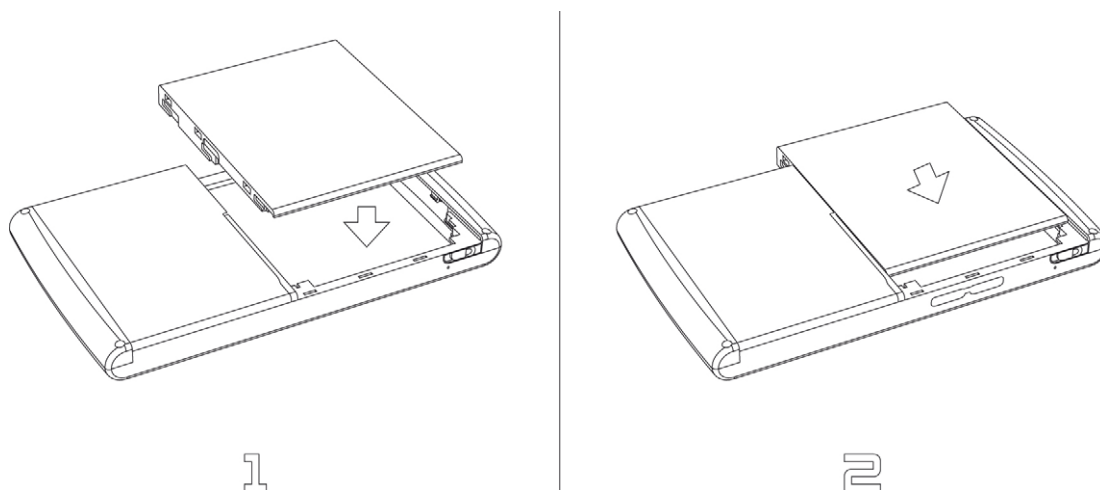

# ТЕХНИЧЕСКИЕ СПЕЦИФИКАЦИИ

## ЕМКОСТЬ

- См. на упаковке.

## ДИСПЛЕЙ

- 7** - Сенсорный экран высокого разрешения 800x480 пикс, 7" TFT LCD, 16 млн. цветов.
- 5** - Сенсорный экран высокого разрешения 800x480 пикс, 4,8" TFT LCD, 16 млн. цветов.

## ВОСПРОИЗВЕДЕНИЕ ВИДЕО\*\*

- MPEG-4<sup>(2)</sup> (ASP@L5 AVI, разрешение до уровня DVD)
- WMV (MP@ML, до разрешения DVD) включая защищенные файлы WMV.
- M-JPEG (Motion JPEG Video) с разрешением QVGA.
- С дополнительными плагинами (их можно загрузить с планшета или сайта [www.archos.com](http://www.archos.com)):
  - HiDef: MPEG-4 (ASP 720p) и WMV HD (MP 720p).
  - Video podcast: H.264, разрешение до уровня DVD и звук AAC.
  - Cinema: MPEG-2 MP@ML до 10 Mbps (разрешение до уровня DVD) и стерео-звук AC3 (5.1).

## ВОСПРОИЗВЕДЕНИЕ АУДИО\*\*

- Стерео MP3 декодирование @ 30-320 Кбит/с CBR & VBR, WMA, Protected WMA, WMA pro 5.1, WAV (PCM/ADPCM).
- С дополнительными плагинами (их можно загрузить с планшета или сайта [www.archos.com](http://www.archos.com)):
  - AAC<sup>(3)</sup> + стерео аудиофайлы.
  - Стерео AC3 и звуковые файлы 5.1 (через выход SPDIF на устройстве DVR Station).

## ПРОСМОТР ФОТОГРАФИЙ\*\*\*

- JPEG, PNG, BMP и GIF.

## PDF VIEWER

- Просмотр документов PDF. Может не поддерживать все PDF-функции.

## ЗАПИСЬ ВИДЕО<sup>(4)</sup>

- Через опциональные устройства DVR Station/ DVR Snap-on: Записывает файлы NTSC/PAL/SECAM в MPEG-4 формате AVI со стерео-звуком ADPCM, разрешение VGA (640 x 480), 30 или 25 кадр./сек.

## ЗАПИСЬ АУДИО

- Через опциональные устройства DVR Station/ DVR Snap-on: В формате WAV (IMA ADPCM или PCM).
- Запись голоса через опциональное устройство FM remote и встроенный микрофон в формат WAV (IMA ADPCM).

## КЛИЕНТ ЭЛЕКТРОННОЙ ПОЧТЫ

- Совместим с учетными записями с поддержкой протоколов POP3 или IMAP.
- Импорт/экспорт контактов в формате vCard

## ИНТЕРФЕЙСЫ

- USB 2.0 High-Speed Device (совместимый с USB 1.1): Mass Storage Class (MSC) и Media Transport Protocol (MTP).
- USB 2.0 Host : Протоколы Mass Storage Class (MSC) и Picture Transfer Protocol (PTP) с опциональными устройствами Mini Dock, Battery Dock и DVR Station.

## ВОЗМОЖНОСТИ ПОДКЛЮЧЕНИЯ

### ARCHOS 5:

- Подключение WiFi (802.11 b/g). Бесплатный веббраузер (Opera® с поддержкой видео Adobe Flash® 9), требуется регистрация.
- стереоразъем 3.5 мм для наушников
- Коннекторы для подключения дополнительных устройств (DVR Station и др.)

### ARCHOS 7:

- Подключение WiFi (802.11 b/g). Бесплатный веббраузер (Opera® с поддержкой видео Adobe Flash® 9), требуется регистрация.
- Мини стереоразъем 3.5 мм для наушников и аудиовыхода
- Разъем питания постоянного тока
- Коннекторы для подключения дополнительных устройств (DVR Station и др.)

## ПРОЧЕЕ:

- Один (ARCHOS 5) или два (ARCHOS 7) встроенных динамика
- Встроенная стойка

## ИСТОЧНИК ПИТАНИЯ

### ARCHOS 5:

- Внутренний: Литий-полимерный аккумулятор
- Зарядка устройства через компьютерный USB-порт
- Внешний: Блок питания/зарядное устройство (через опциональное дополнительное устройство)

## ARCHOS 7:

- Внутренний: Съемный литий-полимерный аккумулятор
- Блок питания/зарядное устройство ARCHOS

### ВОЗМОЖНОСТЬ РАСШИРЕНИЯ

- Автоматическая загрузка обновлений встроенного ПО при подключении к сети WiFi
- Кроме того, обновления доступны по адресу [www.archos.com](http://www.archos.com)

### УПАКОВКА СОДЕРЖИТ

## ARCHOS 5:

- Медиа-планшет ARCHOS 5, наушники, кабель USB, адаптер DVR Station, салфетка для чистки экрана, краткое руководство пользователя, юридическая информация и указания по технике безопасности.

## ARCHOS 7:

- Медиа-планшет ARCHOS 7, наушники, кабель USB, адаптер DVR Station, блок питания/зарядное устройство салфетка для чистки экрана, краткое руководство пользователя, юридическая информация и указания по технике безопасности.

### ТРЕБОВАНИЯ К КОМПЬЮТЕРУ

- Microsoft® Windows® Vista, XP, ME, 2000 или выше
- MAC OS X и Linux (с поддержкой устройств хранения данных (Mass Storage Device)). Проверьте совместимость своей операционной системы.
- интерфейс USB 2.0.

*\*\* Может иметь место несовместимость с определенными скоростью передачи битов, разрешениями и/или типами файлов.*

*\*\*\* Может иметь место несовместимость с определенными разрешениями и размерами файлов.*

*(2) MPEG-4 ASP@L5 AVI (MPEG-4: стандарт ISO Moving Picture Experts Group; AVI: вложение аудио/видеофайла Microsoft) без GMC и Quarter Pixel.*

*(3) Не читает файлы с защитой AAC.*

*(4) При воспроизведении защищенного контента видеовыход отключается.*

### ТРЕБОВАНИЯ К КАЧЕСТВУ LCD-ЭКРАНА

LCD-экраны планшетов ARCHOS изготавливаются по самым высоким стандартам качества. Однако на них допускаются незначительные дефекты. Эта особенность присуща всем LCD-экранам независимо от производителя, и не только экранам медиа-планшетов ARCHOS. При этом каждый производитель гарантирует, что его экраны будут содержать не более определенного числа дефектных пикселей. Каждый пиксель состоит из трех точек (красной, синей и зеленой), причем одна или несколько из них могут оказаться постоянно включенными или выключенными. Одна дефектная точка наименее заметна, а три заметны больше всего. Компания ARCHOS гарантирует, что экран данного устройства будет иметь не более 3-х дефектных пикселей (независимо от числа дефектных точек в каждом из них). При появлении в течение гарантийного срока, зависящего того, в какой стране Вы проживаете, на экране изделия четырех и более дефектных пикселей, компания ARCHOS заменить изделие или починит за свой счет. При этом наличие трех и менее дефектных пикселей не является основанием для замены или ремонта.

# ИНФОРМАЦИЯ ПО ТЕХНИЧЕСКОЙ ПОДДЕРЖКЕ

Нужна помощь? Вы можете найти информацию, которая Вам нужна:

- На нашем веб-сайте: Раздел, содержащий часто задаваемые вопросы, см. на странице: [www.archos.com/faq](http://www.archos.com/faq)
- Задав вопрос у нашей группы технической поддержки: Посетите страницу [www.archos.com/support](http://www.archos.com/support) для получения поддержки по электронной почте.
- Для США и Канады : по бесплатному номеру 877-300-8879

Все наименования торговых марок и продуктов являются зарегистрированными торговыми марками и собственностью их соответствующих владельцев. Windows Media® и Windows® являются торговыми марками или зарегистрированными товарными знаками корпорации Microsoft Corporation, находящейся в Соединенных Штатах и/или других странах. В инструкции могут быть внесены изменения без предварительного уведомления. Наличие ошибок или пропусков в тексте исключено. В некоторых случаях картинки и иллюстрации могут не соответствовать содержанию текста. Вся представленная в настоящем руководстве информация на момент публикации является достоверной.

ОБЛАДАТЕЛЬ АВТОРСКИХ ПРАВ - ARCHOS © 2008. Все права защищены.