

HP Deskjet 3000 J310 series



Содержание

1	Приемы работы	3
2	Краткий обзор Принтер HP	
	Компоненты принтера	5
	Функции панели управления	6
	Индикаторы состояния	7
	Индикатор состояния беспроводной связи	8
3	Печать	
	Печать документов	9
	Печать фотографий	10
	Печать на конвертах	11
	Шаблоны	12
	Советы по успешной печати	12
5	Работа с картриджами	
	Проверка приблизительного уровня чернил	25
	Заказ расходных материалов	25
	Замена картриджа	27
	Режим работы с одним картриджем	29
	Информация о гарантии на картридж	29
6	Подключение	
	Добавление принтера HP в сеть	31
	Советы по настройке и использованию сетевого принтера	33
7	Решение проблемы	
	Повышение качества печати	35
	Устранение замятия бумаги	37
	Принтер не печатает	40
	Сеть	44
	Служба поддержки HP	44
8	Техническая информация	
	Уведомление	47
	Технические характеристики	47
	Программа охраны окружающей среды	49
	Заявления о соответствии стандартам	52
	Указатель	59

1 Приемы работы

Узнайте об использовании Принтер HP

- "[Компоненты принтера](#)" на стр. 5
- "[Загрузка бумаги](#)" на стр. 19
- "[Замена картриджей](#)" на стр. 27
- "[Устранение замятия бумаги](#)" на стр. 37
- "[WiFi Protected Setup \(WPS\)](#)" на стр. 31

2 Краткий обзор Принтер HP

- [Компоненты принтера](#)
- [Функции панели управления](#)
- [Индикаторы состояния](#)
- [Индикатор состояния беспроводной связи](#)

Компоненты принтера

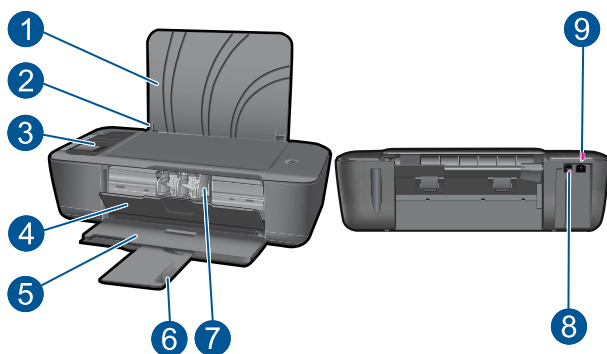

1	Входной лоток
2	Ограничитель ширины бумаги во входном лотке
3	Панель управления
4	Крышка картриджа
5	Выходной лоток
6	Удлинитель выходного лотка (также называется удлинителем лотка)
7	Картриджи
8	Порт USB
9	Разъем питания (используйте только вместе с адаптером питания, поставляемым HP)

Функции панели управления

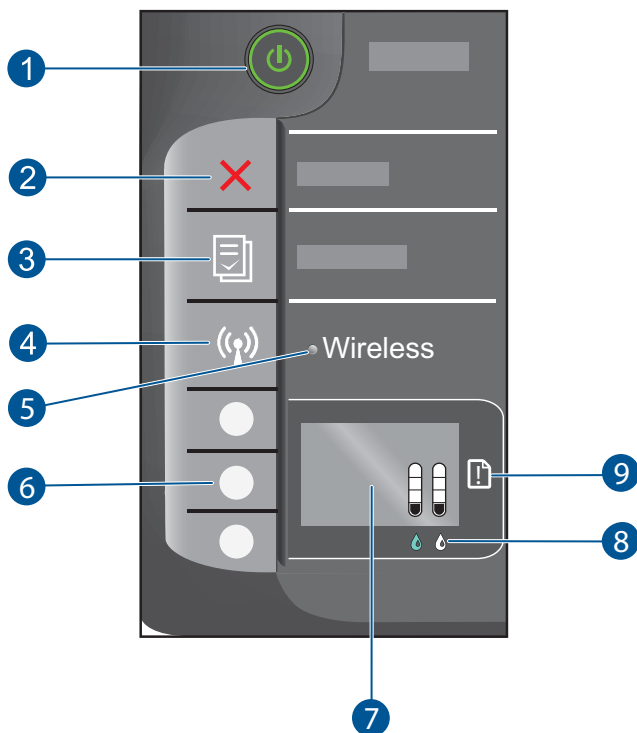

1	Вкл (кнопка и индикатор включения). Включение и выключение устройства. Когда питание выключено, устройство по-прежнему потребляет небольшое количество энергии. Чтобы полностью отключить питание, выключите устройство и отсоедините кабель питания.
2	Отмена . Остановка текущей операции. Возврат на предыдущий экран на дисплее принтера.
3	Шаблоны . Отображение меню Шаблоны на дисплее принтера. Кнопки Выбор позволяют выбрать шаблон, который необходимо напечатать.
4	Кнопка беспроводной связи . Отображение меню беспроводной связи на дисплее принтера.
5	Индикатор беспроводной связи . Сигнализирует о наличии беспроводного подключения.
6	Кнопки Выбор . Используйте эти кнопки для выбора пунктов меню на дисплее принтера.
7	Дисплей принтера . Отображение приблизительного уровня чернил в картридже. Нажмите кнопку Шаблоны или кнопку «Беспроводная связь», чтобы открыть меню параметров на дисплее принтера.
8	Индикатор картриджа . Сигнализирует о низком уровне чернил или проблеме с картриджем.
9	Сигнальный индикатор . Сигнализирует о замятии бумаги, отсутствии бумаги в принтере или других событиях, требующих вмешательства пользователя.

Индикаторы состояния

При включении устройства будет светиться индикатор кнопки питания. При обработке задания индикатор кнопки питания будет мигать. Мигание других индикаторов сигнализирует о неполадке. Сведения о мигающих индикаторах и инструкции по устранению неполадок см. ниже.

Событие	Решение
<p>Индикатор «Вкл» и сигнальный индикатор быстро мигают</p> 	<p>Выходной лоток закрыт, произошло замятие бумаги, или бумага отсутствует.</p> <p>Выполните действия в разделах "Подготовка лотков" на стр. 43, затем "Загрузка бумаги" на стр. 19 или "Устранение замятия бумаги" на стр. 37. Для продолжения на дисплее принтера нажмите ОК.</p>
<p>Индикатор «Вкл» и оба индикатора картриджей быстро мигают, сигнальный индикатор светится</p> 	<p>Открыта крышка доступа к картриджам.</p> <p>Закройте крышку картриджей. Дополнительную информацию см. в разделе "Подготовка лотков" на стр. 43.</p>
<p>Оба индикатора картриджей быстро мигают, сигнальный индикатор светится</p> 	<p>Каретка заблокирована.</p> <p>Откройте крышку доступа к картриджам и устраните препятствие, передвинув каретку вправо. Для продолжения на дисплее принтера нажмите ОК. Дополнительную информацию см. в разделе "Устраните препятствия на пути каретки" на стр. 43.</p>
<p>Один или оба индикатора картриджей светятся</p> 	<p>В указанном картридже низкий уровень чернил.</p> <p>Замените картридж, когда качество печати станет неприемлемым.</p>
<p>Один или оба индикатора картриджей мигают</p> 	<p>Картриджи не установлены, являются несовместимыми, неисправны или с них не удалена лента.</p> <p>Удалите розовую ленту с картриджей. Установите отсутствующие или совместимые картриджи. Признаки неисправности только одного из картриджей см. в разделе "Определение неисправного картриджа" на стр. 43.</p>

(продолж.)

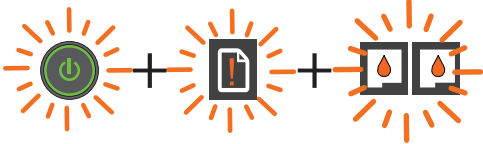
Событие	Решение
<p>Все индикаторы быстро мигают</p> 	<p>Принтер находится в состоянии ошибки.</p> <p>Для выхода из состояния ошибки перезапустите устройство.</p> <ol style="list-style-type: none"> 1. Выключите устройство. 2. Отсоедините кабель питания от розетки. 3. Подождите некоторое время, а затем снова подключите кабель питания к розетке. 4. Включите устройство. <p>Если проблема остается, см. раздел "Служба поддержки HP" на стр. 44.</p>

Индикатор состояния беспроводной связи

Режимы работы индикатора	Решение
Не светится	Отсутствует сигнал беспроводной связи. Нажмите кнопку беспроводной связи для включения функции беспроводной печати и получения доступа к меню беспроводной связи на дисплее принтера.
Мигает	Указывает, что принтер выполняет поиск беспроводной сети. Дождитесь, пока будет установлено соединение. Если не удалось установить соединение, убедитесь, что принтер находится в зоне действия беспроводной сети.
Быстро мигает	Произошла ошибка беспроводной связи. См. сообщения на дисплее принтера.
Светится	Беспроводное соединение установлено и принтер готов к печати.

3 Печать

Для продолжения выберите задание печати.



["Печать документов"](#) на стр. 9



["Печать фотографий"](#) на стр. 10



["Печать на конвертах"](#) на стр. 11

Печать документов

Как печатать из программы

1. Убедитесь, что выходной лоток открыт.
2. Убедитесь, что во входной лоток загружена бумага.



Дополнительную информацию см. в разделе ["Загрузка бумаги"](#) на стр. 19.

3. В используемой программе щелкните кнопку **Печать**.
4. Убедитесь, что устройство выбрано в качестве принтера.
5. Нажмите кнопку, с помощью которой открывается диалоговое окно **Свойства**. В зависимости от используемой программы эта кнопка может называться **Свойства**, **Параметры**, **Настройка принтера**, **Принтер** или **Предпочтения**.

6. Выберите соответствующие параметры.
 - На вкладке **Макет** выберите ориентацию страницы: **Книжная** или **Альбомная**.
 - На вкладке **Бумага/Качество** выберите размер и тип бумаги в раскрывающихся списках **Размер бумаги** и **Носитель**.
 - Щелкните **Дополнительно**, чтобы выбрать необходимое качество печати в списке **Функции принтера**.
7. Щелкните **ОК**, чтобы закрыть диалоговое окно **Свойства**.
8. Щелкните **Печать** или **ОК**, чтобы начать печать.

 **Примечание.** Печать можно выполнять как с одной, так и с обеих сторон листа. Щелкните кнопку **Дополнительно** на вкладке **Бумага/Качество** или **Макет**. В раскрывающемся списке **Печатаемые страницы** выберите **Печатать только нечетные страницы**. Для печати щелкните **ОК**. После того как все нечетные страницы документа будут напечатаны, извлеките листы из выходного лотка. Загрузите бумагу во входной лоток чистой стороной вверх. В раскрывающемся списке **Печатаемые страницы** выберите **Печатать только четные страницы**. Для печати щелкните **ОК**.

Печать фотографий

Как напечатать фотографию на фотобумаге

1. Убедитесь, что выходной лоток открыт.
2. Извлеките всю бумагу из входного лотка, а затем загрузите фотобумагу стороной для печати вверх.

 **Примечание.** Если на используемой фотобумаге имеются перфорированные полосы, загрузите фотобумагу полосками вверх.

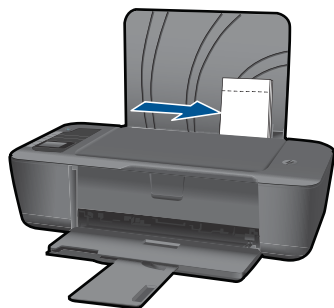

Дополнительную информацию см. в разделе "[Загрузка бумаги](#)" на стр. 19.

3. В меню **Файл** используемой программы выберите **Печать**.
4. Убедитесь, что устройство выбрано в качестве принтера.
5. Нажмите кнопку, с помощью которой открывается диалоговое окно **Свойства**. В зависимости от используемой программы эта кнопка может называться **Свойства**, **Параметры**, **Настройка принтера**, **Принтер** или **Предпочтения**.

6. Выберите соответствующие параметры.
 - На вкладке **Макет** выберите ориентацию страницы: **Книжная** или **Альбомная**.
 - На вкладке **Бумага/Качество** выберите размер и тип бумаги в раскрывающихся списках **Размер бумаги** и **Носитель**.
 - Щелкните **Дополнительно**, чтобы выбрать необходимое качество печати в списке **Функции принтера**.

 **Примечание.** Для печати с максимальным разрешением перейдите на вкладку **Бумага/Качество** и выберите в раскрывающемся списке **Носитель** параметр **Фотобумага, наилучшее качество**. Убедитесь, что выполняется печать в цвете. Перейдите на вкладку **Дополнительно** и выберите в раскрывающемся списке **Печать с максимальным разрешением** параметр **Да**. Дополнительную информацию см. в разделе "[Печать в режиме Максимум dpi](#)" на стр. 14.

7. Щелкните **ОК**, чтобы вернуться в диалоговое окно **Свойства**.
8. Нажмите кнопку **ОК**, а затем **Печать** или **ОК** в диалоговом окне **Печать**.

 **Примечание.** Не оставляйте неиспользованную фотобумагу во входном лотке. Бумага может скручиваться, что приведет к снижению качества печати. Перед печатью фотобумага должна находиться в расправленном состоянии.

 **Примечание.** Отпечатанные фотографии будут иметь поля по всем четырем краям изображения.

Печать на конвертах

Во входной лоток устройства Принтер HP можно загрузить один или несколько конвертов. Не используйте глянцевые или тисненные конверты, а также конверты с застёжками или окнами.

 **Примечание.** Подробнее о форматировании текста для печати на конвертах см. справочную систему используемого текстового редактора. Для оптимизации печати рекомендуется использовать на конвертах этикетки с обратным адресом.

Как печатать на конвертах

1. Убедитесь, что выходной лоток открыт.
2. Сдвиньте направляющую бумаги в крайнее левое положение.
3. Поместите конверты в правую часть лотка. Сторона для печати должна быть расположена сверху. Клапан должен находиться слева.
4. Задвиньте конверты в принтер до упора.
5. Сдвиньте направляющую бумаги вплотную к краю конвертов.

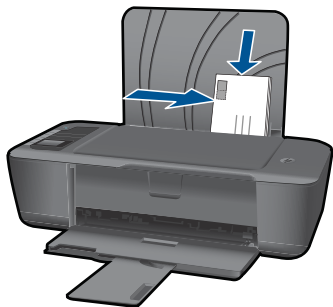

Дополнительную информацию см. в разделе ["Загрузка бумаги"](#) на стр. 19.

6. Нажмите кнопку, с помощью которой открывается диалоговое окно **Свойства**. В зависимости от используемой программы эта кнопка может называться **Свойства**, **Параметры**, **Настройка принтера**, **Принтер** или **Предпочтения**.
7. Выберите соответствующие параметры.
 - На вкладке **Бумага/Качество** выберите тип **Обычная бумага**.
 - Щелкните кнопку **Дополнительно** и выберите необходимый размер конверта в раскрывающемся списке **Размер бумаги**.
8. Нажмите кнопку **ОК**, а затем **Печать** или **ОК** в диалоговом окне **Печать**.

Шаблоны

Используйте меню «Шаблоны» для печати различных офисных бланков, типов бумаги и игр.

- Нажмите на принтере кнопку Шаблоны.
- На дисплее принтера откроется меню «Шаблоны».
- Нажмите Выбор, чтобы выбрать параметр.

 **Совет** Для увеличения количества копий удерживайте или нажимайте кнопку Выбор.

Советы по успешной печати

Для обеспечения успешной печати картриджи HP должны работать правильно, иметь достаточное количество чернил, бумага должна быть загружена верно, а также должны быть установлены соответствующие параметры устройства.

Советы по использованию картриджей

- Используйте подлинные картриджи HP.
- Должны быть установлены оба картриджа: черный и трехцветный. Дополнительную информацию см. в разделе ["Замена картриджей"](#) на стр. 27.

- Следите за приблизительным уровнем чернил в картриджах. В картриджах должно быть достаточно чернил.
Дополнительную информацию см. в разделе "[Проверка приблизительного уровня чернил](#)" на стр. 25.
- Дополнительную информацию см. в разделе "[Повышение качества печати](#)" на стр. 35.

Советы по загрузке бумаги

- Загружайте листы не по отдельности, а сразу стопку листов. Для предотвращения замятия все листы в стопке должны быть одинакового размера и типа.
- Бумага должна быть расположена стороной для печати вверх.
- Убедитесь, что бумага, загруженная во входной лоток, не имеет изгибов, загнутых краев и разрывов.
- Отрегулируйте направляющую ширины бумаги во входном лотке таким образом, чтобы она прилегала к бумаге. Убедитесь, что направляющая ширины бумаги не сгибает бумагу во входном лотке.
- Дополнительную информацию см. в разделе "[Загрузка бумаги](#)" на стр. 19.

Советы по настройке принтера

- На вкладке **Бумага/Качество** в драйвере печати выберите тип и качество бумаги в раскрывающемся меню **Носитель**.
- Щелкните кнопку **Дополнительно** и в раскрывающемся списке **Бумага/Вывод** выберите значение для параметра **Размер бумаги**.
- Щелкните значок «Принтер HP» на рабочем столе, чтобы запустить программное обеспечение принтера. Перейдите в программное обеспечение принтера, щелкните **Действия с принтером**, а затем щелкните **Установка параметров** для доступа к драйверу принтера.

 **Примечание.** Для доступа к программе программного обеспечения принтера можно также щелкнуть **Пуск > Программы > HP > HP Deskjet 3000 J310 series > HP Deskjet 3000 J310 series**

Примечания

- Подлинные картриджи HP предназначены для принтеров и бумаги HP и протестированы с ними для обеспечения неизменно высокого качества.



Примечание. HP не гарантирует качество и надежность расходных материалов других производителей (не HP). Гарантия не распространяется на обслуживание и ремонт устройства в связи с использованием расходных материалов другого производителя (не HP).

Если эти картриджи были приобретены как подлинные картриджи HP, см. информацию по адресу:

www.hp.com/go/anticounterfeit

- Предупреждения и индикаторы уровней чернил предоставляют приблизительные значения, предназначенные только для планирования.



Примечание. При получении сообщения о низком уровне чернил подготовьте для замены новый картридж, чтобы избежать возможных задержек при печати. Картридж можно заменить, когда качество печати станет неприемлемым.

- Печать можно выполнять как с одной, так и с обеих сторон листа.



Примечание. Щелкните кнопку **Дополнительно** на вкладке **Бумага/Качество** или **Макет**. В раскрывающемся списке **Печатаемые страницы** выберите **Печатать только нечетные страницы**. Для печати щелкните **ОК**. После того как все нечетные страницы документа будут напечатаны, извлеките листы из выходного лотка. Загрузите бумагу во входной лоток чистой стороной вверх. В раскрывающемся списке **Печатаемые страницы** выберите **Печатать только четные страницы**. Для печати щелкните **ОК**.

- Печать с использованием только черных чернил



Примечание. Чтобы напечатать черно-белый документ, используя только черные чернила, щелкните кнопку **Дополнительно**. В раскрывающемся меню **Печать в оттенках серого** выберите **Только черные чернила** и щелкните кнопку **ОК**. Если на вкладке **Бумага/Качество** или **Макет** есть параметр **Черно-белый**, выберите его.



[Щелкните здесь для получения дополнительных сведений в Интернете.](#)

Печать в режиме Максимум dpi

Режим печати «Максимум dpi» предназначен для печати высококачественных четких изображений на фотобумаге.

Разрешение печати в режиме «Максимум dpi» приведено в технических характеристиках.

Печать в режиме «Максимум dpi» занимает больше времени, чем печать в других режимах, а также требует большего объема дискового пространства.

Как печатать в режиме «Максимум dpi»

1. Убедитесь, что во входной лоток загружена фотобумага.
2. В меню **Файл** используемой программы выберите **Печать**.
3. Убедитесь, что устройство выбрано в качестве принтера.
4. Нажмите кнопку, с помощью которой открывается диалоговое окно **Свойства**. В зависимости от используемой программы эта кнопка может называться **Свойства**, **Параметры**, **Настройка принтера**, **Принтер** или **Предпочтения**.
5. Щелкните вкладку **Бумага/Качество**.
6. В раскрывающемся списке **Носитель** выберите параметр **Фотобумага, наилучшее качество**.



Примечание. Для печати в режиме «Максимум DPI» необходимо на вкладке **Бумага/Качество** в раскрывающемся списке **Носитель** выбрать параметр **Фотобумага, наилучшее качество**.

7. Щелкните кнопку **Дополнительно**.
8. В области **Параметры принтера** выберите **Да** в списке **Печать с максимальным разрешением**.
9. В раскрывающемся списке **Бумага/Вывод** выберите **Размер бумаги**.
10. Чтобы закрыть дополнительные параметры, щелкните **ОК**.
11. На вкладке **Макет** подтвердите значение параметра **Ориентация** и щелкните **ОК**, чтобы начать печать.

4 Основные сведения о бумаге

В устройство Принтер HP можно загружать бумагу разных типов и размеров, в том числе Letter, A4, фотобумагу, прозрачные пленки и конверты.

Настоящий раздел содержит следующие темы:

["Загрузка бумаги"](#) на стр. 19

Типы бумаги, рекомендуемые для печати

Для обеспечения наилучшего качества печати HP рекомендует использовать бумагу HP, которая создана специально для выполняемых заданий печати.

В зависимости от страны/региона некоторые типы бумаги могут быть недоступны.

ColorLok

Компания HP рекомендует использовать для повседневной печати и копирования документов обычную бумагу с логотипом ColorLok. Все бумаги с логотипом ColorLok проходят независимую проверку на соответствие высоким стандартам качества печати и надежности, позволяют получать документы с четкими и яркими цветами, более насыщенным черным и высыхают быстрее стандартной обычной бумаги. Бумага с логотипом ColorLok поставляется крупнейшими производителями бумаги с различными показателями плотности и размера.



Улучшенная фотобумага HP

Эта плотная фотобумага имеет специальное покрытие, которое предотвращает смазывание чернил на фотографии. Эта бумага устойчива к воздействию воды, загрязнений, отпечатков пальцев и влажности. Напечатанные на этой бумаге изображения выглядят как профессионально отпечатанные фотографии. Доступны различные размеры бумаги, в том числе A4, 8,5 x 11 дюймов, 10 x 15 см (с отрывными полосами и без) и 13 x 18 см, и различные покрытия — глянцевое и полуглянцевое (полуматовое). Бумага не содержит кислот, что позволяет получать более долговечные фотографии.

Фотобумага HP для повседневного использования

Эта бумага, предназначенная для обычной фотопечати, подходит для печати красочных повседневных снимков и позволяет сэкономить средства. Также эта

доступная фотобумага быстро высыхает, что облегчает работу с ней. При использовании этой бумаги на любом струйном принтере будут получаться четкие и резкие изображения. Эта бумага с полуглянцевым покрытием может быть разного размера, в том числе А4, 8,5 x 11 дюймов, 10 x 15 см (с отрывными полосами или без). Бумага не содержит кислот, что позволяет получать более долговечные фотографии.

Бумага HP для брошюр или Бумага HP повышенного качества для струйной печати

Эти типы бумаги имеют глянцевое или матовое покрытие на обеих сторонах, что делает их подходящими для двусторонней печати. Этот тип бумаги обеспечивает качество, близкое к фотографическому, и наиболее подходит для воспроизведения изображений и деловой графики для обложек отчетов, специальных презентаций, брошюр, почтовой корреспонденции и календарей.

Бумага HP повышенного качества для презентаций или Профессиональная бумага HP

Эти типы бумаги представляют собой плотную двустороннюю бумагу, идеально подходящую для печати презентаций, предложений, отчетов и информационных бюллетеней. Большая плотность придает им выразительный внешний вид.

Ярко-белая бумага HP для струйной печати

Ярко-белая бумага HP для струйной печати обеспечивает высокую контрастность цветов и четкость текста. Она достаточно непрозрачная, подходит для двусторонней цветной печати и не просвечивает, что делает ее наиболее подходящей для создания газет, отчетов и рекламных листовок. При изготовлении этой бумаги используется технология ColorLok, обеспечивающие меньше размазывания, более четкий черный и яркость прочих цветов.

Бумага HP для печати

Бумага HP для печати — бумага высокого качества для широкого круга задач. При печати на этой бумаге документы имеют более качественный вид по сравнению с обычной или копировальной бумагой. При изготовлении этой бумаги используется технология ColorLok, обеспечивающие меньше размазывания, более четкий черный и яркость прочих цветов. Бумага не содержит кислот, что позволяет получать более долговечные фотографии.

Офисная бумага HP

Офисная бумага HP — бумага высокого качества для широкого круга задач. Она подходит для копий, черновиков, служебных записок и других повседневных документов. При изготовлении этой бумаги используется технология ColorLok, обеспечивающие меньше размазывания, более четкий черный и яркость прочих цветов. Бумага не содержит кислот, что позволяет получать более долговечные фотографии.

Термопереводные картинки HP

Термопереводные картинки HP (для цветной, светлой или белой ткани) идеально подходят для переноса изображений на футболки с цифровых фотографий.

Прозрачная пленка HP повышенного качества для струйной печати

Прозрачная пленка HP повышенного качества для струйной печати делает цветные презентации более яркими и выразительными. Эта пленка удобна в обращении, быстро сохнет и обладает стойкостью к загрязнениям.

Экономичный пакет фотоматериалов HP

В экономичных пакетах фотоматериалов HP содержатся оригинальные картриджи HP и улучшенная фотобумага HP. Это позволяет сэкономить время и гарантированно получать при печати доступные профессиональные фотографии с помощью Принтер HP. Оригинальные чернила HP и улучшенная фотобумага HP специально разработаны для совместного использования, что позволяет получать долговечные и яркие фотографии на протяжении длительного времени. Это очень хорошо подходит для печати фотографий со всего отпуска и обмена многими распечатками с другими.

 **Примечание.** В настоящее время некоторые разделы веб-узла HP доступны только на английском языке.

Бумагу и расходные материалы HP можно заказать на веб-узле www.hp.com/buy/supplies. При необходимости выберите страну/регион, затем укажите изделие и щелкните по одной из ссылок заказа на этой странице.

Загрузка бумаги

- ▲ Для продолжения выберите размер бумаги.

Загрузка полноразмерной бумаги

- Поднимите входной лоток
 - Поднимите входной лоток.



- Опустите выходной лоток
 - Опустите выходной лоток и выдвиньте удлинитель лотка.



- в. Сдвиньте направляющую ширины бумаги влево
- Сдвиньте направляющую ширины бумаги влево.

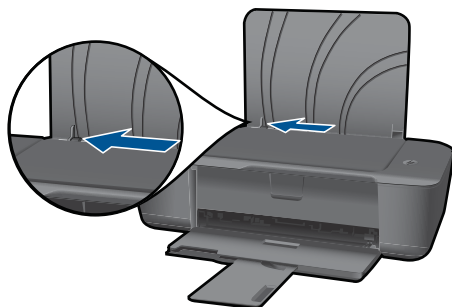

- г. Загрузите бумагу.
- Загрузите стопку бумаги во входной лоток коротким краем вперед и стороной для печати вверх.

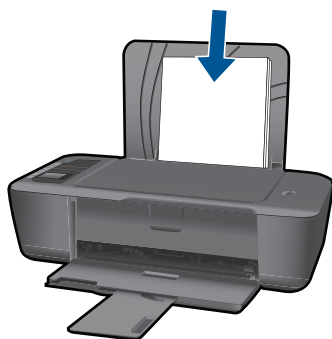

- Сдвиньте стопку бумаги вниз до упора.
- Сдвиньте направляющую ширины бумаги вплотную к краю бумаги.



Загрузка бумаги малого размера

а. Поднимите входной лоток

- Поднимите входной лоток.



б. Опустите выходной лоток

- Опустите выходной лоток и выдвиньте удлинитель лотка.



в. Сдвиньте направляющую ширины бумаги влево.

- Сдвиньте направляющую ширины бумаги влево.

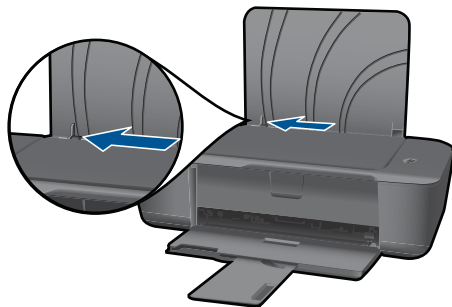

г. Загрузите бумагу.

- Загрузите стопку фотобумаги коротким краем вниз и стороной для печати вверх.
- Сдвиньте стопку бумаги вперед до упора.

 **Примечание.** Если на используемой фотобумаге имеются перфорированные полоски, загружайте фотобумагу полосками вверх.

- Сдвиньте направляющую ширины бумаги вплотную к краю бумаги.

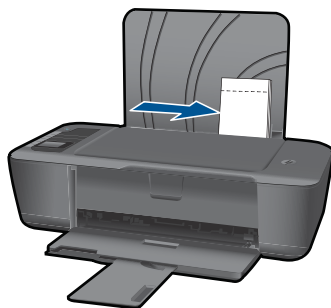

Загрузка конвертов

- а. Поднимите входной лоток
- Поднимите входной лоток.



- б.** Опустите выходной лоток
- Опустите выходной лоток и выдвиньте удлинитель лотка.



- в.** Сдвиньте направляющую ширины бумаги влево.
- Сдвиньте направляющую ширины бумаги влево.

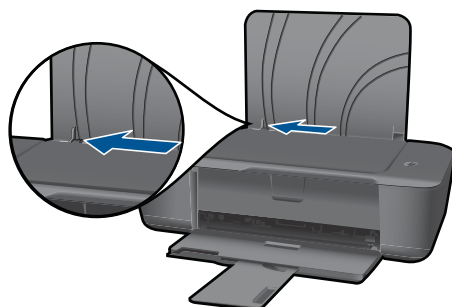

- Извлеките всю бумагу из основного входного лотка.
- г.** Загрузите конверты.
- Вставьте один или несколько конвертов в правую часть входного лотка. Сторона для печати должна быть расположена сверху. Клапан должен находиться с нижней стороны слева.
 - Сдвиньте стопку конвертов вниз до упора.
 - Переместите направляющую ширины бумаги вплотную к стопке конвертов.

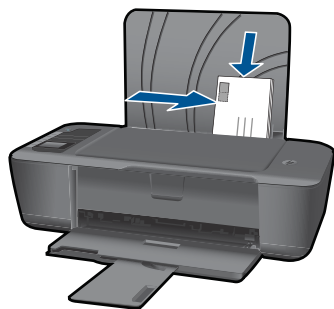

5 Работа с картриджами

- [Проверка приблизительного уровня чернил](#)
- [Заказ расходных материалов](#)
- [Замена картриджей](#)
- [Режим работы с одним картриджем](#)
- [Информация о гарантии на картридж](#)

Проверка приблизительного уровня чернил

Можно легко проверить уровень чернил в картриджах. Это позволит определить, как скоро картридж потребует замены. Уровень чернил отображает приблизительный объем чернил, оставшийся в картриджах.

Как проверить уровни чернил с помощью программы программного обеспечения принтера

1. Щелкните значок Принтер HP на рабочем столе, чтобы запустить программное обеспечение принтера.

 **Примечание.** Для доступа к программе программного обеспечения принтера можно также щелкнуть **Пуск > Программы > HP > HP Deskjet 3000 J310 series > HP Deskjet 3000 J310 series**

2. Перейдите в программное обеспечение принтера и щелкните **Приблизительные уровни чернил**.

 **Примечание.** При установке повторно заправленного или восстановленного картриджа либо картриджа, который использовался в другом принтере, индикатор уровня чернил может показывать неправильное значение или будет недоступен.

Примечание. Предупреждения и индикаторы уровней чернил предоставляют приблизительные значения, предназначенные только для планирования. При получении сообщения о низком уровне чернил подготовьте для замены новый картридж, чтобы избежать возможных задержек при печати. До ухудшения качества печати заменять картриджи не требуется.

Примечание. Чернила в картриджах используются при выполнении принтером различных процедур, в том числе в процессе инициализации (для подготовки устройства и картриджей к печати) и при обслуживании печатающей головки (для очистки сопел и обеспечения равномерной подачи чернил). Кроме того, после использования картриджа в нем остается небольшое количество чернил. Дополнительную информацию см. по адресу www.hp.com/go/inkusage.

Заказ расходных материалов

Перед заказом картриджей запишите номер используемого картриджа. Номер картриджа напечатан на его этикетке. Если старый картридж более недоступен, номер можно найти как на принтере, так и в программном обеспечении принтера.

Поиск номера картриджа на принтере

- ▲ Номер картриджа указан под крышкой картриджа.

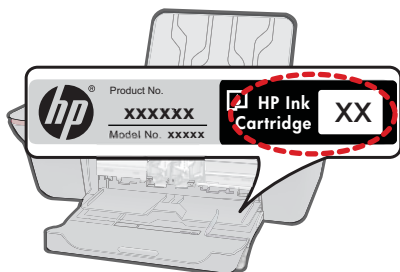

Поиск номера картриджа в программном обеспечении принтера

1. Щелкните значок «Принтер HP» на рабочем столе, чтобы запустить программное обеспечение принтера.

 **Примечание.** Для доступа к программе программного обеспечения принтера можно также щелкнуть **Пуск > Программы > HP > HP Deskjet 3000 J310 series > HP Deskjet 3000 J310 series**

2. В программном обеспечении принтера щелкните **Приобретение материалов в Интернете**. При переходе по этой ссылке будет автоматически показан правильный номер картриджа.

Чтобы заказать оригинальные расходные материалы HP для устройства Принтер HP, посетите веб-узел www.hp.com/buy/supplies. При появлении запроса выберите соответствующую страну/регион, а затем выберите продукт и нажмите на одну из ссылок на страницы заказа продуктов.

 **Примечание.** В некоторых странах и регионах заказ картриджей в Интернете не поддерживается. Если в данной стране или регионе заказ недоступен, можно просмотреть сведения о расходных материалах и напечатать список для справки при приобретении у местных реселлеров HP.

См. также:

["Выбор подходящих картриджей"](#) на стр. 26

Выбор подходящих картриджей

HP рекомендует использовать оригинальные картриджи HP. Оригинальные картриджи HP предназначены для принтеров HP и протестированы с ними для обеспечения неизменно высокого качества печати.

См. также:

["Заказ расходных материалов"](#) на стр. 25

Замена картриджей

Как заменить картриджи

1. Проверьте питание.
2. Загрузите бумагу.
3. Извлеките картридж.
 - а. Откройте крышку картриджа.

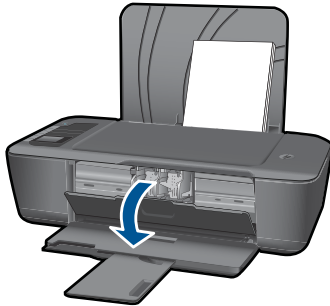

Подождите, пока каретка переместится к центру устройства.

- б. Нажмите на картридж, чтобы освободить его, а затем извлеките из гнезда.

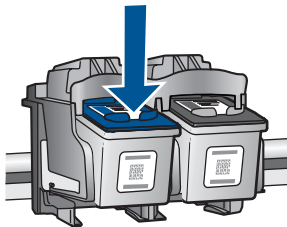

4. Вставьте новый картридж.
 - а. Извлеките картридж из упаковки.

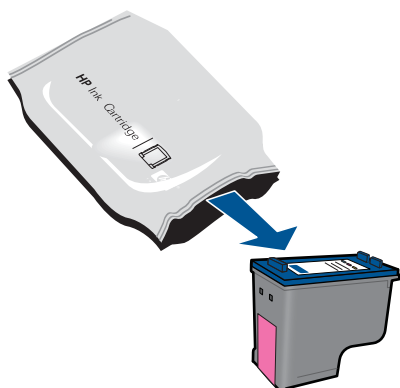

- б. Потяните за розовый край пластиковой ленты и удалите ее.

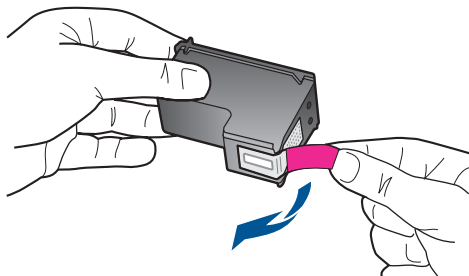

- в. Вставьте картридж в гнездо до щелчка.

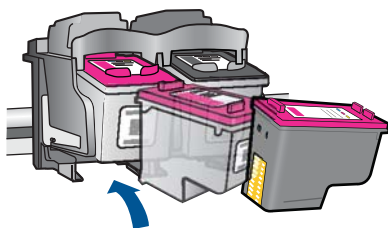

- г. Закройте крышку картриджей.

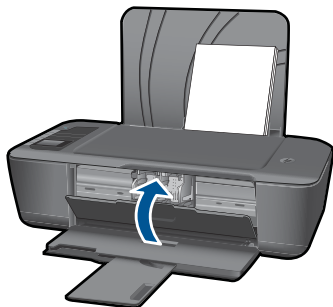

5. Выполните выравнивание картриджей.

См. также:

- ["Выбор подходящих картриджей"](#) на стр. 26
- ["Заказ расходных материалов"](#) на стр. 25

Режим работы с одним картриджем

При наличии только одного картриджа в Принтер HP используйте режим работы с одним картриджем. Режим работы с одним картриджем включается при извлечении одного картриджа из каретки. В режиме работы с одним картриджем устройство может только выполнять задания печати с компьютера.

 **Примечание.** Когда устройство Принтер HP работает в режиме работы с одним картриджем, на экране отображается соответствующее сообщение. Если это сообщение отображается при установленных двух картриджах, проверьте, удалена ли защитная пластиковая лента с обоих картриджей. Когда пластиковая лента закрывает контакты картриджа, устройство не может определить, что картридж установлен.

Выход из режима работы с одним картриджем

Для выхода из режима работы с одним картриджем установите в устройство Принтер HP два картриджа.

См. также

["Замена картриджей"](#) на стр. 27

Информация о гарантии на картридж

Гарантия на картриджи HP распространяется только на картриджи, используемые в печатающих устройствах HP, для которых эти картриджи предназначены. Данная гарантия не распространяется на повторно заправленные и восстановленные картриджи HP, а также не действует при неправильном обращении с картриджами.

Гарантия действует, пока не истек срок ее действия или не закончились чернила. Дата окончания срока действия гарантии указана на продукте в формате ГГГГ/ММ/ДД, как показано на следующем рисунке.

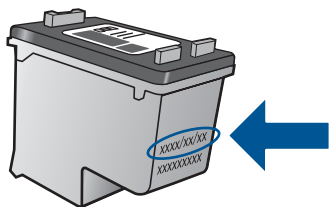

Положения ограниченной гарантии HP см. в прилагаемой к устройству печатной документации.

6 Подключение

Добавление принтера HP в сеть

- [WiFi Protected Setup \(WPS\)](#)
- [Альтернативный метод беспроводного подключения](#)
- [Подключение USB](#)

WiFi Protected Setup (WPS)

Для подключения устройства Принтер HP к беспроводной сети с помощью WiFi Protected Setup (WPS) потребуется выполнить указанные ниже действия.

- Беспроводная сеть 802.11 с беспроводным WPS-маршрутизатором или точкой доступа.
- Настольный или портативный компьютер с поддержкой беспроводной сети или сетевой платой. Компьютер должен быть подключен к беспроводной сети, которую необходимо установить на Принтер HP.

Как подключить принтер HP с помощью WiFi Protected Setup (WPS)

1. Выполните одно из указанных ниже действий.

С помощью нажатия кнопки (PBC)

- ▲ Настройте беспроводное подключение.
 - На панели управления нажмите кнопку беспроводной связи, чтобы открыть меню беспроводной связи на дисплее принтера.
 - На дисплее принтера выберите **Параметры беспроводной связи**.
 - Выберите **WPS**.
 - Выберите **Нажатие кнопки** и следуйте инструкциям на дисплее принтера.

 **Примечание.** Устройство начинает отсчет времени (приблизительно 2 минуты), в течение которого необходимо нажать соответствующую кнопку на сетевом устройстве.

С помощью ПИН-кода

- ▲ Настройте беспроводное подключение.
 - На панели управления нажмите кнопку беспроводной связи, чтобы открыть меню беспроводной связи на дисплее принтера.
 - На дисплее принтера выберите **Параметры беспроводной связи**.
 - Выберите **WPS**.
 - Выберите **ПИН-код**. На дисплее принтера появится ПИН-код.

- Введите ПИН-код на WPS-маршрутизаторе или другом сетевом устройстве.
- Следуйте инструкциям на дисплее принтера.



Примечание. Устройство начинает отсчет времени (приблизительно 2 минуты), в течение которого необходимо ввести ПИН-код на сетевом устройстве.

2. Просмотрите анимацию для данного раздела.

Альтернативный метод беспроводного подключения

Для подключения устройства Принтер HP к встроенной беспроводной сети WLAN 802.11 требуется следующее.

- Беспроводная сеть 802.11 с беспроводным маршрутизатором или точкой доступа.
При подключении устройства Принтер HP к беспроводной сети с доступом к Интернету рекомендуется использовать беспроводной маршрутизатор (точку доступа или базовую станцию) с протоколом DHCP.
- Настольный или портативный компьютер с поддержкой беспроводной сети или сетевой платой. Для временного подключения к сети на компьютере должен быть свободный порт USB. Компьютер должен быть подключен к беспроводной сети, которую необходимо настроить на принтере HP.
- Сетевое имя, назначенное домашней сети. Также называется SSID.
- Ключ WEP или парольная фраза WPA (если требуется).

Как подключить устройство

1. Вставьте компакт-диск с программным обеспечением для устройства в дисковод компакт-дисков на компьютере.
2. Следуйте инструкциям на экране.
При появлении запроса подключите устройство к компьютеру с помощью прилагаемого кабеля USB. Чтобы указать параметры беспроводной сети, следуйте инструкциям на экране. Устройство попытается подключиться к сети. Если не удастся подключиться, выполните предложенные действия для устранения проблемы, а затем повторите попытку.
3. После завершения установки будет предложено отсоединить кабель USB и проверить подключение к беспроводной сети. После успешного подключения устройства к сети установите программное обеспечение на всех компьютерах, которые будут использовать устройство по сети.

Дополнительную информацию см. в разделе "[Советы по настройке и использованию сетевого принтера](#)" на стр. 33.

Подключение USB

На задней панели устройства Принтер HP имеется высокоскоростной порт USB 2.0 для подключения к компьютеру.

Соединение устройства с компьютером с помощью кабеля USB

- ▲ Сведения о подключении к компьютеру с помощью кабеля USB см. в инструкциях по настройке, прилагаемых к устройству.



Примечание. Не подключайте кабель USB к устройству до появления соответствующего приглашения.

Включение режима совместного использования принтера на компьютере Windows

- ▲ См. прилагаемое к компьютеру руководство пользователя или экранную справку операционной системы Windows.

Советы по настройке и использованию сетевого принтера

При настройке и использовании сетевого принтера учитывайте следующие рекомендации.

- При настройке беспроводного сетевого принтера убедитесь, что включено питание беспроводного маршрутизатора или точки доступа. В процессе настройки беспроводной связи принтер выполняет поиск беспроводных маршрутизаторов и отображает список обнаруженных сетей на компьютере.
- Если компьютер подключен в виртуальной частной сети (VPN), для доступа к другим устройствам в сети (включая принтер) необходимо сначала отключиться от нее.
- Узнайте, как просмотреть параметры безопасности сети. [Щелкните здесь для получения дополнительных сведений в Интернете.](#)
- Узнайте о программе диагностики сети и других способах устранения неполадок. [Щелкните здесь для получения дополнительных сведений в Интернете.](#)
- Узнайте, как изменить USB-подключение на беспроводное подключение. [Щелкните здесь для получения дополнительных сведений в Интернете.](#)
- Узнайте, как работать с брандмауэром и антивирусными программами при настройке принтера. [Щелкните здесь для получения дополнительных сведений в Интернете.](#)

7 Решение проблемы

Настоящий раздел содержит следующие темы:

- [Повышение качества печати](#)
- [Устранение замятия бумаги](#)
- [Принтер не печатает](#)
- [Сеть](#)
- [Служба поддержки HP](#)



[Щелкните здесь для получения дополнительных сведений в Интернете.](#)

Повышение качества печати

1. Убедитесь, что используются подлинные картриджи HP.
2. Проверьте параметры печати и убедитесь, что в раскрывающемся списке **Носитель** выбраны правильные тип бумаги и качество печати. В программном обеспечении принтера щелкните **Действия с принтером**, а затем щелкните **Установка параметров** для доступа к параметрам печати.
3. Проверьте приблизительный уровень чернил, чтобы определить, во всех ли картриджах достаточно чернил. Дополнительную информацию см. в разделе "[Проверка приблизительного уровня чернил](#)" на стр. 25. Замените картриджи, если в них заканчиваются чернила.
4. Выполните выравнивание картриджей.

Как выполнить выравнивание картриджей с помощью программы программного обеспечения принтера

 **Примечание.** Выравнивание картриджей обеспечивает высокое качество печати. Принтер HP предложит выполнить выравнивание картриджей, если попробовать напечатать документ после установки нового картриджа.

- а. Загрузите во входной лоток чистую обычную белую бумагу формата A4 или Letter.
- б. Перейдите в программное обеспечение принтера, щелкните **Действия с принтером**, а затем щелкните **Задачи обслуживания** для доступа к окну **Панель инструментов принтера**.
- в. Появится окно **Панель инструментов принтера**.
- г. Выберите вкладку **Выравнивание картриджей**. Устройство распечатает страницу выравнивания.

5. Если в картриджах достаточный уровень чернил, распечатайте страницу диагностики.

Как напечатать страницу диагностики

- а. Загрузите во входной лоток чистую обычную белую бумагу формата А4 или Letter.
- б. В программном обеспечении принтера выберите **Действия с принтером**, а затем щелкните **Задачи обслуживания**, чтобы открыть **Панель инструментов принтера**.
- в. Щелкните **Печать диагностических сведений**, чтобы распечатать страницу диагностики. Оцените качество печати в голубой, пурпурной, желтой и черной области на странице диагностики. Если в черной или цветных областях видны полосы или отсутствие чернил, выполните очистку картриджей.



6. Если на странице диагностики в черной или цветных областях видны полосы или отсутствуют чернила, выполните автоматическую очистку картриджей.

Как выполнить автоматическую очистку картриджей

- а. Загрузите во входной лоток чистую обычную белую бумагу формата А4 или Letter.
- б. В программном обеспечении принтера выберите **Действия с принтером**, а затем щелкните **Задачи обслуживания**, чтобы открыть **Панель инструментов принтера**.
- в. Щелкните **Очистка картриджей**. Следуйте инструкциям на экране.

Если предыдущие действия не помогли решить проблему, [щелкните здесь, чтобы перейти к инструкциям по устранению неполадок в Интернете](#).

Устранение замятия бумаги

Устраните замятие бумаги.

Как устранить замятие бумаги

1. Нажмите кнопку отмены, чтобы попытаться устранить замятие автоматически. Если это не поможет, потребуется устранить замятие вручную.
2. Найдите место замятия бумаги.

Входной лоток

Если бумага замята в задней части входного лотка, аккуратно потяните ее на себя и извлеките из лотка.



Выходной лоток

- Если бумага замята в передней части выходного лотка, аккуратно потяните ее на себя и извлеките из лотка.

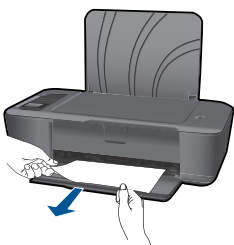

- Возможно, потребуется открыть крышку доступа к каретке и сдвинуть каретку вправо, чтобы освободить место замятия.



Внутри принтера

- Если бумага замята внутри принтера, откройте крышку сзади принтера. Для этого нажмите на выступы по бокам крышки.

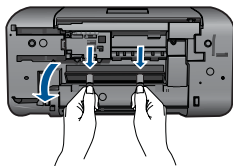

- Извлеките замятую бумагу.

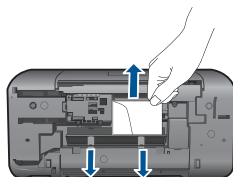

- Закройте заднюю крышку. Аккуратно нажмите на заднюю крышку так, чтобы фиксаторы защелкнулись.

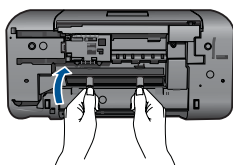

3. Нажмите кнопку ОК на панели управления для продолжения выполнения текущего задания.

Если предыдущие действия не помогли решить проблему, [щелкните здесь, чтобы перейти к инструкциям по устранению неполадок в Интернете](#).

Предотвращение замятия бумаги

- Не перегружайте входной лоток.
- Чаще извлекайте распечатанные страницы из выходного лотка.
- Убедитесь, что бумага, загруженная во входной лоток, не имеет изгибов, загнутых краев и разрывов.
- Не загружайте во входной лоток одновременно бумагу разных типов и размеров. Вся бумага в стопке во входном лотке должна быть одинакового размера и типа.
- Отрегулируйте направляющую ширины бумаги во входном лотке таким образом, чтобы она прилегала к бумаге. Убедитесь, что направляющая ширины бумаги не сгибает бумагу во входном лотке.
- Не прилагайте излишних усилий при загрузке бумаги во входной лоток.

Если предыдущие действия не помогли решить проблему, [щелкните здесь, чтобы перейти к инструкциям по устранению неполадок в Интернете](#).

Принтер не печатает

Убедитесь, что принтер включен и в лотке есть бумага. Если проблемы с печатью не устранены, выполните следующие действия в указанном порядке.

1. Проверьте наличие сообщений об ошибках и устраните их.
2. Отсоедините, а затем снова подключите кабель USB.
3. Убедитесь, что устройство не приостановлено и не отключено.

Как убедиться, что устройство не приостановлено и не отключено

 **Примечание.** HP предоставляет программу диагностики принтера, которая позволяет автоматически устранить эту неполадку.

 [Щелкните здесь для получения дополнительных сведений в Интернете.](#) В противном случае выполните следующие действия.

- a. В зависимости от операционной системы выполните одно из следующих действий.
 - **Windows 7.** В меню **Пуск** Windows выберите **Устройства и принтеры**.
 - **Windows Vista.** В меню **Пуск** Windows выберите **Панель управления**, затем **Принтеры**.
 - **Windows XP.** В меню **Пуск** Windows выберите **Панель управления**, затем **Принтеры и факсы**.
- б. Чтобы открыть очередь печати, дважды щелкните значок устройства.
- в. Убедитесь, что отсутствуют пометки рядом с элементами **Приостановить печать** или **Работать автономно** в меню **Принтер**.
- г. Если были сделаны какие-либо изменения, повторите печать.
4. Убедитесь, что устройство выбрано в качестве принтера по умолчанию.

Как проверить, выбрано ли устройство в качестве принтера по умолчанию

 **Примечание.** HP предоставляет программу диагностики принтера, которая позволяет автоматически устранить эту неполадку.

 [Щелкните здесь для получения дополнительных сведений в Интернете.](#) В противном случае выполните следующие действия.

- a. В зависимости от операционной системы выполните одно из следующих действий.
 - **Windows 7.** В меню **Пуск** Windows выберите **Устройства и принтеры**.
 - **Windows Vista.** В меню **Пуск** Windows выберите **Панель управления**, затем **Принтеры**.
 - **Windows XP.** В меню **Пуск** Windows выберите **Панель управления**, затем **Принтеры и факсы**.
 - b. Убедитесь, что устройство выбрано в качестве принтера по умолчанию. Принтер по умолчанию отмечен черным или зеленым круглым значком с пометкой.
 - в. Если в качестве принтера по умолчанию выбрано другое устройство, щелкните правой кнопкой мыши нужное устройство и выберите **Использовать принтер по умолчанию**.
 - г. Еще раз попробуйте воспользоваться устройством.
5. Перезапустите диспетчер печати.

Как перезапустить диспетчер печати

 **Примечание.** HP предоставляет программу диагностики принтера, которая позволяет автоматически устранить эту неполадку.



[Щелкните здесь для получения дополнительных сведений в Интернете](#). В противном случае выполните следующие действия.

- a. В зависимости от операционной системы выполните одно из следующих действий.

Windows 7

- В меню **Пуск** Windows выберите **Панель управления, Система и безопасность, Администрирование**.
- Дважды щелкните **Службы**.
- Щелкните правой кнопкой мыши **Очередь печати принтера**, а затем щелкните **Свойства**.
- На вкладке **Общие** проверьте, что для параметра **Тип запуска** выбрано значение **Авто**.
- Если служба не запущена, под надписью **Состояние службы** щелкните **Пуск**, затем щелкните **ОК**.

Windows Vista

- В меню **Пуск** Windows выберите **Панель управления, Система и ее обслуживание, Администрирование**.
- Дважды щелкните **Службы**.
- Щелкните правой кнопкой мыши **Служба очереди печати принтера**, а затем щелкните **Свойства**.

- На вкладке **Общие** проверьте, что для параметра **Тип запуска** выбрано значение **Авто**.
- Если служба не запущена, под надписью **Состояние службы** щелкните **Пуск**, затем щелкните **ОК**.

Windows XP

- В меню **Пуск** Windows щелкните правой кнопкой мыши **Мой компьютер**.
 - Щелкните **Управление**, а затем щелкните **Службы и приложения**.
 - Дважды щелкните **Службы**, затем выберите **Диспетчер печати**.
 - Правой кнопкой мыши щелкните **Диспетчер печати** и щелкните **Перезапустить** для перезапуска этой службы.
- Убедитесь, что устройство выбрано в качестве принтера по умолчанию. Принтер по умолчанию отмечен черным или зеленым круглым значком с пометкой.
 - Если в качестве принтера по умолчанию выбрано другое устройство, щелкните правой кнопкой мыши нужное устройство и выберите **Использовать принтер по умолчанию**.
 - Еще раз попробуйте воспользоваться устройством.
- Перезапустите компьютер.
 - Очистите очередь печати.

Как очистить очередь печати



Примечание. HP предоставляет программу диагностики принтера, которая позволяет автоматически устранить эту неполадку.



[Щелкните здесь для получения дополнительных сведений в Интернете.](#) В противном случае выполните следующие действия.

- В зависимости от операционной системы выполните одно из следующих действий.
 - **Windows 7.** В меню **Пуск** Windows выберите **Устройства и принтеры**.
 - **Windows Vista.** В меню **Пуск** Windows выберите **Панель управления**, затем **Принтеры**.
 - **Windows XP.** В меню **Пуск** Windows выберите **Панель управления**, затем **Принтеры и факсы**.
- Чтобы открыть очередь печати, дважды щелкните значок устройства.
- В меню **Принтер** щелкните **Очистить очередь печати** или **Отменить печать документа**, затем для подтверждения щелкните **Да**.
- Если в очереди печати остались документы, перезапустите компьютер и повторите печать.
- Снова убедитесь, что в очереди печати нет документов, а затем повторите попытку.
Если очередь печати не очищена или задания по-прежнему не удается напечатать, переходите к следующему решению.

Если предыдущие действия не помогли решить проблему, [щелкните здесь, чтобы перейти к инструкциям по устранению неполадок в Интернете.](#)

Устраните препятствия на пути каретки

Удалите все предметы, блокирующие каретку, например бумагу.

 **Примечание.** Для извлечения замятой бумаги не используйте инструменты или другие устройства. Всегда соблюдайте осторожность при извлечении замявшейся бумаги из устройства.

 [Щелкните здесь для получения дополнительных сведений в Интернете.](#)

Определение неисправного картриджа

Если индикаторы трехцветного и черного картриджа мигают, а индикатор питания светится, возможно, с обоих картриджа не снята лента или оба картриджа отсутствуют. Убедитесь, что оба картриджа установлены и на них нет розовой ленты. Если оба индикатора картриджа продолжают мигать, возможно, один или оба картриджа неисправны. Для определения неисправного картриджа выполните следующее.

1. Извлеките черный картридж.
2. Закройте крышку картриджа.
3. Если индикатор **Вкл** мигает, необходимо заменить трехцветный картридж. Если индикатор **Вкл** не мигает, замените черный картридж.

Подготовка лотков

Откройте выходной лоток

- ▲ Перед началом печати выходной лоток должен быть открыт.



Закройте крышку картриджа

- ▲ Перед началом печати крышка доступа к картриджам должна быть закрыта.

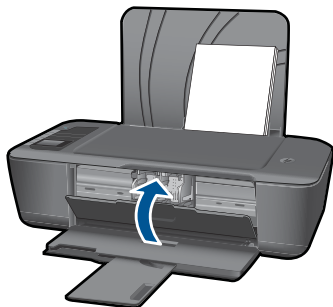

 [Щелкните здесь для получения дополнительных сведений в Интернете.](#)

Сеть

- Узнайте, как просмотреть параметры безопасности сети. [Щелкните здесь для получения дополнительных сведений в Интернете.](#)
- Узнайте о программе диагностики сети и других способах устранения неполадок. [Щелкните здесь для получения дополнительных сведений в Интернете.](#)
- Узнайте, как изменить USB-подключение на беспроводное подключение. [Щелкните здесь для получения дополнительных сведений в Интернете.](#)
- Узнайте, как работать с брандмауэром и антивирусными программами при настройке принтера. [Щелкните здесь для получения дополнительных сведений в Интернете.](#)

Служба поддержки HP

- [Регистрация продукта](#)
- [Получение поддержки](#)
- [Поддержка HP по телефону](#)
- [Дополнительные варианты гарантии](#)

Регистрация продукта

Регистрация займет всего несколько минут и поможет получать более быстрое обслуживание, более эффективную поддержку и уведомления о поддержке устройства. Если регистрация принтера не была выполнена при установке программного обеспечения, это можно сделать сейчас по адресу <http://www.register.hp.com>.

Получение поддержки

Если возникла проблема, выполните следующие действия:

1. Ознакомьтесь с документацией, прилагаемой к устройству.
2. Перейдите на веб-сайт технической поддержки HP по адресу: www.hp.com/support. Поддержка HP в Интернете доступна всем клиентам HP. Веб-сайт

позволяет быстро получить самую последнюю информацию об устройстве и помощь специалистов, а также предоставляет указанные ниже возможности:

- Быстрый доступ к квалифицированным специалистам службы поддержки в Интернете
 - Обновления программного обеспечения и драйверов устройства
 - Полезная информация об устройстве и устранении наиболее распространенных неполадок
 - Профилактические обновления, уведомления службы поддержки и информационные бюллетени HP, доступные после регистрации устройства
3. Обратитесь в службу поддержки HP по телефону. Доступность и условия предоставления услуг по технической поддержке зависят от устройства, страны/региона и языка.

Поддержка HP по телефону

Доступность и условия предоставления услуг технической поддержки по телефону зависят от устройства, страны/региона и языка.

Настоящий раздел содержит следующие темы:

- [Период поддержки по телефону](#)
- [Обращение по телефону](#)
- [Телефоны службы поддержки](#)
- [По истечении периода поддержки по телефону](#)

Период поддержки по телефону

Поддержка по телефону предоставляется в течение одного года в странах Северной Америки, Азиатско-Тихоокеанского региона и Латинской Америки (включая Мексику). Информацию о периоде поддержки по телефону в Европе, Африке и на Ближнем Востоке см. на веб-узле по адресу: www.hp.com/support. При этом действуют стандартные тарифы телефонной компании.

Обращение по телефону

При обращении в службу технической поддержки HP по телефону необходимо находиться рядом с компьютером и устройством. Заранее подготовьте следующую информацию.

- Название продукта (HP Deskjet 3000 J310 series)
- Номер модели (указан под крышкой доступа к картриджам)

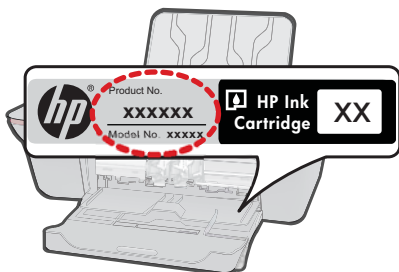

- Серийный номер (находится сзади или снизу устройства).
- Текст сообщений об ошибках.
- Ответы на следующие вопросы.
 - Возникла ли эта ситуация раньше?
 - Можно ли воссоздать ее?
 - Устанавливалось ли незадолго до этого новое оборудование или программное обеспечение?
 - Не произошло ли перед этим других событий (таких как гроза, перемещение устройства и т. д.)?

Телефоны службы поддержки

Последний список телефонов службы поддержки HP и информацию о стоимости вызова см. на веб-сайте www.hp.com/support.

По истечении периода поддержки по телефону

По истечении периода поддержки по телефону обслуживание предоставляется HP за дополнительную плату. Поддержка также доступна веб-узле технической поддержки HP по адресу: www.hp.com/support. Для получения дополнительной информации об обслуживании обратитесь к дилеру HP или в ближайший центр технической поддержки по телефону.

Дополнительные варианты гарантии

За дополнительную плату для Принтер HP можно приобрести планы обслуживания с расширенными сроками действия. На веб-сайте по адресу www.hp.com/support выберите страну/регион и язык, затем найдите в области обслуживания и гарантийных обязательств информацию о расширенных программах обслуживания.

8 Техническая информация

В этом разделе приводятся технические характеристики и информация о международных нормативных положениях для устройства Принтер HP.

Дополнительные характеристики см. в печатной документации, прилагаемой к устройству Принтер HP.

Настоящий раздел содержит следующие темы:

- [Уведомление](#)
- [Технические характеристики](#)
- [Программа охраны окружающей среды](#)
- [Заявления о соответствии стандартам](#)

Уведомление

Уведомления компании Hewlett-Packard

Сведения, содержащиеся в настоящем документе, могут быть изменены без предварительного уведомления.

С сохранением всех прав. Воспроизведение, адаптация и перевод без предварительного письменного разрешения запрещены, за исключением случаев, предусмотренных законодательством по защите авторских прав.

Компания HP не предоставляет каких-либо гарантий на изделия и услуги, кроме явно указанных в гарантийных обязательствах, прилагаемых к изделиям и услугам. Никакая часть данного документа не может рассматриваться как дополнительные гарантийные обязательства. Компания HP не несет ответственности за технические или редакторские ошибки и упущения в настоящем документе.

© Компания Hewlett-Packard Development, 2009 г

Microsoft, Windows, Windows XP и Windows Vista являются зарегистрированными в США торговыми марками корпорации Microsoft.

Windows 7 является зарегистрированной торговой маркой или торговой маркой корпорации Microsoft в США и/или в других странах.

Intel и Pentium являются товарными марками или зарегистрированными товарными марками корпорации Intel или ее филиалов в США и других странах.

Технические характеристики

В этом разделе приведены технические характеристики устройства Принтер HP. Полное описание характеристик устройства см. в документе технических характеристик на веб-узле www.hp.com/support.

Требования к системе

Информацию о последующих версиях операционных систем и их поддержке см. на Web-сайте службы поддержки HP по адресу www.hp.com/support.

Характеристики окружающей среды

- Рекомендуемый диапазон рабочих температур: 15 ... 32 °C
- Допустимый диапазон рабочих температур: 5 ... 40 °C
- Влажность: 15 ... 80 % относительной влажности без конденсации, максимальная температура конденсации 28 °C
- Диапазон температур хранения: -40 ... 60 °C
- При наличии сильных электромагнитных полей результаты работы принтера HP могут немного отличаться.
- HP рекомендует использовать кабель USB длиной не более 3 м, чтобы снизить помехи из-за потенциальных электромагнитных полей.

Емкость входного лотка

Обычная бумага (80 г/м²): до 50

Конверты: до 5

Каталожные карточки: до 20

Фотобумага: до 20

Емкость выходного лотка

Обычная бумага (80 г/м²): до 30

Конверты: до 5

Каталожные карточки: до 10

Фотобумага: до 10

Размер бумаги

Полный список поддерживаемых размеров бумаги см. в программном обеспечении принтера.

Плотность бумаги

Обычная бумага: 64 ... 90 г/м²

Конверты: 75 ... 90 г/м²

Открытки: до 200 г/м²

Фотобумага: до 280 г/м²

Характеристики печати

- Скорость печати зависит от сложности документа
- Метод: струйная термопечать Drop-on-Demand
- Язык: PCL3 GUI

Разрешение печати**Черновое качество**

- Цветной оригинал преобразовать в черно-белое: 300 x 300 dpi
- Вывод (черно-белое/цветное): автоматически

Обычное качество

- Цветной оригинал преобразовать в черно-белое: 600 x 300 dpi
- Вывод (черно-белое/цветное): автоматически

Обычная бумага — наилучшее качество

- Цветной оригинал преобразовать в черно-белое: 600 x 600 dpi
- Вывод: 600 x 1200 dpi (черно-белое), автоматически (цвет)

Фотобумага — наилучшее качество

- Цветной оригинал преобразовать в черно-белое: 600 x 600 dpi
- Вывод (черно-белое/цветное): автоматически

Режим макс. разрешения

- Цветной оригинал преобразовать в черно-белое: 1200 x 1200 dpi
- Вывод: автоматически (черно-белое), оптимизированное разрешение 4800 x 1200 dpi (цветное)

Характеристики питания**0957-2286**

- Входное напряжение: 100-240 В~ (+/- 10 %)
- Входная частота: 50/60 Гц (+/- 3 Гц)

0957-2290

- Входное напряжение: 200-240 В~ (+/- 10 %)
- Входная частота: 50/60 Гц (+/- 3 Гц)



Примечание. Используйте только с адаптером питания HP.

Ресурс картриджа

Дополнительную информацию о предполагаемом ресурсе картриджа см. по адресу: www.hp.com/go/learnaboutsupplies.

Информация о шуме

При наличии доступа к Интернету см. информацию об акустических характеристиках на веб-сайте HP по адресу: www.hp.com/support.

Программа охраны окружающей среды

Компания Hewlett-Packard стремится производить качественные изделия, не нанося ущерба окружающей среде. Конструкция устройства предусматривает возможность переработки материалов. Количество используемых материалов сведено к минимуму при сохранении надлежащей работоспособности и надежности. Конструкция обеспечивает удобство сортировки разнородных материалов. Крепления и другие соединения легко доступны и удаляются с помощью обычных инструментов. Предусмотрен быстрый доступ к важнейшим деталям устройства для эффективной разборки и ремонта.

Дополнительную информацию см. на веб-узле HP, посвященном охране окружающей среды: www.hp.com/hpinfo/globalcitizenship/environment/index.html

Настоящий раздел содержит следующие темы:

- [Экология](#)
- [Использование бумаги](#)
- [Пластмассовые детали](#)
- [Сертификаты безопасности материалов](#)
- [Программа утилизации материалов](#)
- [Программа утилизации расходных материалов для струйных принтеров HP](#)
- [Энергопотребление](#)
- [Disposal of waste equipment by users in private households in the European Union](#)
- [Химические вещества](#)

Экология

Компания HP готова помочь клиентам снизить воздействие на окружающую среду. Компания HP предоставляет советы по экологии, которые помогут оценить и снизить влияние на окружающую среду при печати. В дополнение к использованию возможностей данного устройства просмотрите сведения об экологических инициативах компании HP на веб-сайте HP Eco Solutions.

www.hp.com/hpinfo/globalcitizenship/environment/

Экологические возможности данного устройства

- **Информация об энергосбережении.** Сертификационный статус ENERGY STAR® для данного устройства см. по адресу www.hp.com/go/energystar.
- **Повторно используемые материалы.** Дополнительную информацию о переработке изделий HP см. на веб-сайте по адресу: www.hp.com/hpinfo/globalcitizenship/environment/recycle/

Использование бумаги

При работе с данным устройством можно использовать переработанную бумагу в соответствии со стандартами DIN 19309 и EN 12281:2002.

Пластмассовые детали

Пластмассовые детали массой более 25 г маркированы в соответствии с международными стандартами, что обеспечивает правильную идентификацию материалов при утилизации изделия по окончании срока службы.

Сертификаты безопасности материалов

Сертификаты безопасности материалов (MSDS) можно получить на веб-сайте HP:

www.hp.com/go/msds

Программа утилизации материалов

Во многих странах действуют программы возврата и утилизации изделий HP. Перечень таких программ постоянно расширяется и к участию в них привлекаются крупнейшие мировые центры утилизации электронной техники. Компания HP способствует сохранению природных ресурсов путем вторичной продажи некоторых изделий, пользующихся наибольшим спросом. Дополнительные сведения о возврате и переработке изделий HP см. по адресу:

www.hp.com/hpinfo/globalcitizenship/environment/recycle/

Программа утилизации расходных материалов для струйных принтеров HP

Компания HP последовательно принимает меры по защите окружающей среды. Во многих странах/регионах действует программа утилизации расходных материалов для струйных принтеров HP, предусматривающая бесплатную утилизацию картриджей. Дополнительную информацию см. на веб-сайте по адресу:

www.hp.com/hpinfo/globalcitizenship/environment/recycle/

Энергопотребление

Оборудование Hewlett-Packard для печати и обработки изображений, помеченное эмблемой ENERGY STAR®, соответствует применимым требованиям ENERGY STAR агентства по охране окружающей среды (США). Приведенная ниже эмблема изображается на устройствах для обработки изображений, отвечающих требованиям ENERGY STAR.



Дополнительные сведения о моделях устройств для обработки изображений, отвечающих требованиям ENERGY STAR, доступны по адресу: www.hp.com/go/energystar

Disposal of waste equipment by users in private households in the European Union



English
Français
Dansk
Nederlandstalig
Český jazyk
Danish
Nederlandstalig
Suomi
Ελληνικά
Magyar
Íslenska
Lietuviškai
Polski
Português
Slovenščina
Svenska
Українська
Română

Disposal of Waste Equipment by Users in Private Households in the European Union

This symbol on the product or on its packaging indicates that this product must not be thrown away with your other household waste. Instead, it is your responsibility to dispose of your waste equipment by handing it over to a designated collection point for the recycling of waste electrical and electronic equipment. The separate collection and recycling of your waste equipment at the time of disposal will help to conserve natural resources and ensure that it is recycled in a manner that protects human health and the environment. For more information about where you can drop off your waste equipment for recycling, please contact your local office.

Évacuation des équipements usagés par les utilisateurs dans les foyers privés au sein de l'Union européenne

La présence de ce symbole sur le produit ou sur son emballage indique que vous ne pouvez pas vous débarrasser de ce produit de la même façon que vos déchets courants. Au contraire, vous êtes responsable de l'évacuation de vos équipements usagés. Ce n'est efficace que si vous ramenez ce produit à un point de collecte agréé pour le recyclage des équipements électriques et électroniques usagés. Le tri, l'évacuation et le recyclage séparés de vos équipements usagés permettent de préserver les ressources naturelles et de s'assurer que ces équipements sont recyclés dans le respect de la santé humaine et de l'environnement. Pour plus d'informations sur les lieux de collecte des équipements usagés, veuillez contacter votre mairie, votre service de traitement des déchets ménagers ou le magasin où vous avez acheté le produit.

Entsorgung von Elektrogeräten durch Benutzer in privaten Haushalten in der EU

Dieses Symbol auf dem Produkt oder dessen Verpackung gibt an, dass das Produkt nicht zusammen mit dem Restmüll entsorgt werden darf. Es obliegt daher Ihrer Verantwortung, das Gerät an einer entsprechenden Stelle für die Entsorgung oder Wiedereingabe von Elektrogeräten oder Art abzugeben (z.B. in Wertstoffhof). Die separate Sammlung und das Recycling Ihrer alten Elektrogeräte zum Zeitpunkt Ihrer Entsorgung trägt zum Schutz der Umwelt bei und gewährleistet, dass sie auf eine Art und Weise recycelt werden, die keine Gefährdung für Gesundheit und Umwelt darstellt. Für weitere Informationen darüber, wo Sie alte Elektrogeräte zum Recyceln abgeben können, erhalten Sie dies von den örtlichen Behörden, Wertstoffhöfen oder dort, wo Sie das Gerät erworben haben.

Smaltimento di apparecchiature da rottamare da parte di privati nell'Unione Europea

Questo simbolo che appare sul prodotto o sulla confezione indica che il prodotto non deve essere smaltito assieme agli altri rifiuti domestici. Gli utenti devono provvedere allo smaltimento delle apparecchiature da rottamare portandole al luogo di raccolta indicato per il riciclaggio delle apparecchiature elettriche ed elettroniche. La raccolta e il riciclaggio separati delle apparecchiature da rottamare in base di smaltimento favoriscono la conservazione delle risorse naturali e garantiscono che tali apparecchiature vengano rimosse nel rispetto dell'ambiente e della tutela della salute. Per ulteriori informazioni sui punti di raccolta delle apparecchiature da rottamare, contattare il proprio comune di residenza, il servizio di smaltimento dei rifiuti locali o il negozio presso il quale è stato acquistato il prodotto.

Eliminación de residuos de aparatos eléctricos y electrónicos por parte de usuarios domésticos en la Unión Europea

Este símbolo en el producto o en el embalaje indica que no se puede desechar el producto junto con los residuos domésticos. Por el contrario, si debe eliminar este tipo de residuos, es responsabilidad del usuario entregarlo en un punto de recogida designado de reciclado de aparatos electrónicos y eléctricos. El reciclaje y la recogida por separado de estos residuos en el momento de la eliminación ayudan a preservar recursos naturales y a garantizar que el reciclaje proteja la salud y el medio ambiente. Si desea información adicional sobre los lugares donde puede dejar estos residuos para su reciclado, póngase en contacto con las autoridades locales de su ciudad, con el servicio de gestión de residuos domésticos o con la tienda donde adquirió el producto.

Likvidace vyzvoliteľho zarizení uživateli v domácnosti v zemích EU

Toto známková na produkte alebo na jeho obale označuje, že tento produkt nie je potrebné vyhazovať s ostatnými domácnymi odpadmi. Odporúčame to, že vyzvoliteľho zarizení zariadenia bude predané k likvidácii do ustanovenej zbernej miesta určených k recyklácii vyzvoliteľho elektrických a elektronických zariadení. Likvidácia vyzvoliteľho zarizení samostatným spôsobom alebo recykláciou zariadení bude prínosom pre životné prostredie, keďže umožňuje oddelenú likvidáciu zariadení a životné prostredie. Ďalšie informácie o miestach, kam môžete vyzvoliteľho zarizení predkať k recyklácii, môžete získať od úradu miestnej samosprávy, od spoločnosti poskytujúcej zväz a likvidáciu domového odpadu alebo v obchode, kde je produkt zakúpený.

Bortaskaflex afaffaldsudyrt for brugere i private husholdninger i EU

Dette symbol på produktet eller på dets emballage indikerer, at produktet ikke skal samles sammen med andet husholdningsaffald. I stedet er det dit ansvar at bortskaffe affaldsudyrt ved at overlære det på definerede beregnede indsamlingssteder med henblik på genbrug af elektrisk og elektronisk affaldsudyrt. Den separate indsamling og genbrug af affaldsudyrt på håndtaget for forbrugeren bidrager til beskyttelse af miljøet og sikrer, at affaldet bliver behandlet menneskeligt og miljøvenligt. Hvis du vil vide mere, hvor du kan afgive dit affaldsudyrt til genbrug, kan du kontakte kommunen, det lokale renovationsvæsen eller den forhandler, hvor du købte produktet.

Hvor du kan overlære apparatur du bruger i dine private husholdninger i de europæiske lande

Dit symbol på produktet eller på dets emballage indikerer, at produktet ikke skal smides sammen med andet husholdningsaffald. Her er du selv ansvarlig for at bringe apparatet til et leveret op af en anden autoriseret indsamling eller til et punkt for genbrug af elektriske og elektroniske apparatur. De godesider indsamling og verkingen af op af godesider apparatur dragt til det for spareren på naturlige brensel og en stor del af miljøet beskytter. For mere information over hvor du kan overlære apparatet, kontakt din kommune, dit lokale renovationsvæsen eller den butik, hvor du købte produktet.

Entsorgungsmöglichkeiten für Privatanwender von elektrischen und elektronischen Geräten

Dieses Symbol auf dem Produkt oder dem Packungsbeleg zeigt an, dass dieses Produkt nicht zusammen mit anderen Haushaltsabfällen entsorgt werden darf. Stattdessen müssen Sie dafür sorgen, dass Sie Ihr elektrisches und elektronisches Gerät bei einer dafür vorgesehenen Sammelstelle abgeben, um es zu recyceln. Die getrennte Sammlung und das Recycling Ihres alten elektrischen und elektronischen Geräts trägt zum Schutz der Umwelt bei und garantiert, dass die Geräte in einer Weise recycelt werden, die keine Gefahr für die Gesundheit und das Wohlbefinden darstellt. Für weitere Informationen darüber, wo Sie Ihr altes elektrisches und elektronisches Gerät zum Recycling abgeben können, wenden Sie sich an Ihren örtlichen Behörden, Wertstoffhöfen oder dort, wo Sie das Gerät erworben haben.

Eliminación de residuos de aparatos eléctricos y electrónicos por parte de usuarios domésticos en la Unión Europea

Este símbolo en el producto o en su embalaje indica que no se puede desechar este producto junto con otros residuos domésticos. En su lugar, es su responsabilidad llevar este tipo de residuos a un punto de recogida designado para el reciclado de aparatos electrónicos y eléctricos. El reciclaje y la recogida por separado de estos residuos en el momento de la eliminación ayudan a preservar recursos naturales y a garantizar que el reciclaje proteja la salud y el medio ambiente. Si desea información adicional sobre los lugares donde puede dejar estos residuos para su reciclado, póngase en contacto con las autoridades locales de su ciudad, con el servicio de gestión de residuos domésticos o con la tienda donde adquirió el producto.

Likvidace vyzvoliteľho zarizení uživateli v domácnosti v zemích EU

Toto známková na produkte alebo na jeho obale označuje, že tento produkt nie je potrebné vyhazovať s ostatnými domácnymi odpadmi. Odporúčame to, že vyzvoliteľho zarizení zariadenia bude predané k likvidácii do ustanovenej zbernej miesta určených k recyklácii vyzvoliteľho elektrických a elektronických zariadení. Likvidácia vyzvoliteľho zarizení samostatným spôsobom alebo recykláciou zariadení bude prínosom pre životné prostredie, keďže umožňuje oddelenú likvidáciu zariadení a životné prostredie. Ďalšie informácie o miestach, kam môžete vyzvoliteľho zarizení predkať k recyklácii, môžete získať od úradu miestnej samosprávy, od spoločnosti poskytujúcej zväz a likvidáciu domového odpadu alebo v obchode, kde je produkt zakúpený.

Bortaskaflex afaffaldsudyrt for brugere i private husholdninger i EU

Dette symbol på produktet eller på dets emballage indikerer, at produktet ikke skal samles sammen med andet husholdningsaffald. I stedet er det dit ansvar at bortskaffe affaldsudyrt ved at overlære det på definerede beregnede indsamlingssteder med henblik på genbrug af elektrisk og elektronisk affaldsudyrt. Den separate indsamling og genbrug af affaldsudyrt på håndtaget for forbrugeren bidrager til beskyttelse af miljøet og sikrer, at affaldet bliver behandlet menneskeligt og miljøvenligt. Hvis du vil vide mere, hvor du kan afgive dit affaldsudyrt til genbrug, kan du kontakte kommunen, det lokale renovationsvæsen eller den forhandler, hvor du købte produktet.

Hvor du kan overlære apparatur du bruger i dine private husholdninger i de europæiske lande

Dit symbol på produktet eller på dets emballage indikerer, at produktet ikke skal smides sammen med andet husholdningsaffald. Her er du selv ansvarlig for at bringe apparatet til et leveret op af en anden autoriseret indsamling eller til et punkt for genbrug af elektriske og elektroniske apparatur. De godesider indsamling og verkingen af op af godesider apparatur dragt til det for spareren på naturlige brensel og en stor del af miljøet beskytter. For mere information over hvor du kan overlære apparatet, kontakt din kommune, dit lokale renovationsvæsen eller den butik, hvor du købte produktet.

Eliminación de residuos de aparatos eléctricos y electrónicos por parte de usuarios domésticos en la Unión Europea

Este símbolo en el producto o en su embalaje indica que no se puede desechar este producto junto con otros residuos domésticos. En su lugar, es su responsabilidad llevar este tipo de residuos a un punto de recogida designado para el reciclado de aparatos electrónicos y eléctricos. El reciclaje y la recogida por separado de estos residuos en el momento de la eliminación ayudan a preservar recursos naturales y a garantizar que el reciclaje proteja la salud y el medio ambiente. Si desea información adicional sobre los lugares donde puede dejar estos residuos para su reciclado, póngase en contacto con las autoridades locales de su ciudad, con el servicio de gestión de residuos domésticos o con la tienda donde adquirió el producto.

Likvidace vyzvoliteľho zarizení uživateli v domácnosti v zemích EU

Toto známková na produkte alebo na jeho obale označuje, že tento produkt nie je potrebné vyhazovať s ostatnými domácnymi odpadmi. Odporúčame to, že vyzvoliteľho zarizení zariadenia bude predané k likvidácii do ustanovenej zbernej miesta určených k recyklácii vyzvoliteľho elektrických a elektronických zariadení. Likvidácia vyzvoliteľho zarizení samostatným spôsobom alebo recykláciou zariadení bude prínosom pre životné prostredie, keďže umožňuje oddelenú likvidáciu zariadení a životné prostredie. Ďalšie informácie o miestach, kam môžete vyzvoliteľho zarizení predkať k recyklácii, môžete získať od úradu miestnej samosprávy, od spoločnosti poskytujúcej zväz a likvidáciu domového odpadu alebo v obchode, kde je produkt zakúpený.

Bortaskaflex afaffaldsudyrt for brugere i private husholdninger i EU

Dette symbol på produktet eller på dets emballage indikerer, at produktet ikke skal samles sammen med andet husholdningsaffald. I stedet er det dit ansvar at bortskaffe affaldsudyrt ved at overlære det på definerede beregnede indsamlingssteder med henblik på genbrug af elektrisk og elektronisk affaldsudyrt. Den separate indsamling og genbrug af affaldsudyrt på håndtaget for forbrugeren bidrager til beskyttelse af miljøet og sikrer, at affaldet bliver behandlet menneskeligt og miljøvenligt. Hvis du vil vide mere, hvor du kan afgive dit affaldsudyrt til genbrug, kan du kontakte kommunen, det lokale renovationsvæsen eller den forhandler, hvor du købte produktet.

Hvor du kan overlære apparatur du bruger i dine private husholdninger i de europæiske lande

Dit symbol på produktet eller på dets emballage indikerer, at produktet ikke skal smides sammen med andet husholdningsaffald. Her er du selv ansvarlig for at bringe apparatet til et leveret op af en anden autoriseret indsamling eller til et punkt for genbrug af elektriske og elektroniske apparatur. De godesider indsamling og verkingen af op af godesider apparatur dragt til det for spareren på naturlige brensel og en stor del af miljøet beskytter. For mere information over hvor du kan overlære apparatet, kontakt din kommune, dit lokale renovationsvæsen eller den butik, hvor du købte produktet.

Eliminación de residuos de aparatos eléctricos y electrónicos por parte de usuarios domésticos en la Unión Europea

Este símbolo en el producto o en su embalaje indica que no se puede desechar este producto junto con otros residuos domésticos. En su lugar, es su responsabilidad llevar este tipo de residuos a un punto de recogida designado para el reciclado de aparatos electrónicos y eléctricos. El reciclaje y la recogida por separado de estos residuos en el momento de la eliminación ayudan a preservar recursos naturales y a garantizar que el reciclaje proteja la salud y el medio ambiente. Si desea información adicional sobre los lugares donde puede dejar estos residuos para su reciclado, póngase en contacto con las autoridades locales de su ciudad, con el servicio de gestión de residuos domésticos o con la tienda donde adquirió el producto.

Likvidace vyzvoliteľho zarizení uživateli v domácnosti v zemích EU

Toto známková na produkte alebo na jeho obale označuje, že tento produkt nie je potrebné vyhazovať s ostatnými domácnymi odpadmi. Odporúčame to, že vyzvoliteľho zarizení zariadenia bude predané k likvidácii do ustanovenej zbernej miesta určených k recyklácii vyzvoliteľho elektrických a elektronických zariadení. Likvidácia vyzvoliteľho zarizení samostatným spôsobom alebo recykláciou zariadení bude prínosom pre životné prostredie, keďže umožňuje oddelenú likvidáciu zariadení a životné prostredie. Ďalšie informácie o miestach, kam môžete vyzvoliteľho zarizení predkať k recyklácii, môžete získať od úradu miestnej samosprávy, od spoločnosti poskytujúcej zväz a likvidáciu domového odpadu alebo v obchode, kde je produkt zakúpený.

Bortaskaflex afaffaldsudyrt for brugere i private husholdninger i EU

Dette symbol på produktet eller på dets emballage indikerer, at produktet ikke skal samles sammen med andet husholdningsaffald. I stedet er det dit ansvar at bortskaffe affaldsudyrt ved at overlære det på definerede beregnede indsamlingssteder med henblik på genbrug af elektrisk og elektronisk affaldsudyrt. Den separate indsamling og genbrug af affaldsudyrt på håndtaget for forbrugeren bidrager til beskyttelse af miljøet og sikrer, at affaldet bliver behandlet menneskeligt og miljøvenligt. Hvis du vil vide mere, hvor du kan afgive dit affaldsudyrt til genbrug, kan du kontakte kommunen, det lokale renovationsvæsen eller den forhandler, hvor du købte produktet.

Eliminación de residuos de aparatos eléctricos y electrónicos por parte de usuarios domésticos en la Unión Europea

Este símbolo en el producto o en su embalaje indica que no se puede desechar este producto junto con otros residuos domésticos. En su lugar, es su responsabilidad llevar este tipo de residuos a un punto de recogida designado para el reciclado de aparatos electrónicos y eléctricos. El reciclaje y la recogida por separado de estos residuos en el momento de la eliminación ayudan a preservar recursos naturales y a garantizar que el reciclaje proteja la salud y el medio ambiente. Si desea información adicional sobre los lugares donde puede dejar estos residuos para su reciclado, póngase en contacto con las autoridades locales de su ciudad, con el servicio de gestión de residuos domésticos o con la tienda donde adquirió el producto.

Химические вещества

NR przedstawiają klientom informacje o chemicznych substancjach w swojej produkcji w соответствии с такими требованиями, как REACH (Положение ЕС № 1907/2006 Европейского

парламента и Совета). Отчет о химическом составе этого устройства можно найти по адресу: www.hp.com/go/reach.

Заявления о соответствии стандартам

Устройство Принтер HP соответствует требованиям к продуктам, разработанным регламентирующими органами вашей страны/региона.

Настоящий раздел содержит следующие темы:

- [Нормативный код модели](#)
- [FCC statement](#)
- [Notice to users in Korea](#)
- [VCCI \(Class B\) compliance statement for users in Japan](#)
- [Notice to users in Japan about the power cord](#)
- [HP Deskjet 3000 J310 series declaration of conformity](#)
- [European Union Regulatory Notice](#)
- [Соответствие нормам беспроводной связи](#)

Нормативный код модели

Для нормативной идентификации этому устройству присвоен нормативный код модели. Нормативный код модели данного устройства: VCVRA-1005. Не следует путать этот нормативный код с маркетинговым названием (HP Deskjet 3000 J310 series и т. п.) или номером изделия (CB730A и т. п.).

FCC statement

FCC statement

The United States Federal Communications Commission (in 47 CFR 15.105) has specified that the following notice be brought to the attention of users of this product.

This equipment has been tested and found to comply with the limits for a Class B digital device, pursuant to Part 15 of the FCC Rules. These limits are designed to provide reasonable protection against harmful interference in a residential installation. This equipment generates, uses and can radiate radio frequency energy and, if not installed and used in accordance with the instructions, may cause harmful interference to radio communications. However, there is no guarantee that interference will not occur in a particular installation. If this equipment does cause harmful interference to radio or television reception, which can be determined by turning the equipment off and on, the user is encouraged to try to correct the interference by one or more of the following measures:

- Reorient the receiving antenna.
- Increase the separation between the equipment and the receiver.
- Connect the equipment into an outlet on a circuit different from that to which the receiver is connected.
- Consult the dealer or an experienced radio/TV technician for help.

For further information, contact:
 Manager of Corporate Product Regulations
 Hewlett-Packard Company
 3000 Hanover Street
 Palo Alto, Ca 94304
 (650) 857-1501

Modifications (part 15.21)

The FCC requires the user to be notified that any changes or modifications made to this device that are not expressly approved by HP may void the user's authority to operate the equipment.

This device complies with Part 15 of the FCC Rules. Operation is subject to the following two conditions: (1) this device may not cause harmful interference, and (2) this device must accept any interference received, including interference that may cause undesired operation.

Notice to users in Korea

B 급 기기 (가정용 방송통신기기)	이 기기는 가정용(B급)으로 전자파적합등록을 한 기기로서 주로 가정에서 사용하는 것을 목적으로 하며, 모든 지역에서 사용할 수 있습니다.
------------------------	--

VCCI (Class B) compliance statement for users in Japan

この装置は、クラスB情報技術装置です。この装置は、家庭環境で使用することを目的としていますが、この装置がラジオやテレビジョン受信機に近接して使用されると、受信障害を引き起こすことがあります。取扱説明書に従って正しい取り扱いをして下さい。	VCCI-B
--	--------

Notice to users in Japan about the power cord

製品には、同梱された電源コードをお使い下さい。
同梱された電源コードは、他の製品では使用出来ません。

HP Deskjet 3000 J310 series declaration of conformity



DECLARATION OF CONFORMITY

according to ISO/IEC 17050-1 and EN 17050-1

DoC #: VCVRA-1005-01

Supplier's Name: Hewlett-Packard Company
Supplier's Address: SE 34th Street, Vancouver, WA 98683-8906, USA

declares, that the product

Product Name and Model: HP Deskjet 3000 printer J310 series
Regulatory Model Number:¹⁾ VCVRA-1005
Product Options: All
Radio Module: SDGOB-0892
Power Adapters: 0957-2286
0957-2290 (China and India only)

conforms to the following Product Specifications and Regulations:

EMC: Class B

CISPR 22:2005 + A1:2005 + A2:2006 / EN 55022:2006 + A1:2007
CISPR 24:1997 +A1:2001 +A2:2002 / EN 55024:1998 +A1:2001 +A2:2003
IEC 61000-3-2: 2005 / EN 61000-3-2:2006
IEC 61000-3-3: 1994 + A1:2001 / EN 61000-3-3:1995 +A1:2001 + A2:2005
FCC CFR 47 Part 15 / ICES-003, issue 4

Safety:

IEC 60950-1:2005 / EN 60950-1:2006
IEC 60825-1:1993 +A1:1997 +A2:2001 / EN 60825-1:1994 +A1:2002 +A2:2001
IEC 62311: 2007 / EN 62311:2008

Telecom:

EN 300 328 V1.7.1
EN 301 489-1 V1.6.1
EN 301 489-17 V1.3.2

Energy Use:

Regulation (EC) No. 1275/2008
ENERGY STAR® Qualified Imaging Equipment Operational Mode (OM) Test Procedure

This device complies with part 15 of the FCC Rules. Operation is subject to the following two conditions:
(1) This device may not cause harmful interference, and (2) this device must accept any interference received, including interference that may cause undesired operation.

The product herewith complies with the requirements of the Low Voltage Directive 2006/95/EC, the EMC Directive 2004/108/EC, the EuP Directive 2005/32/EC, the R&TTE Directive 1999/5/EC and the European Council Recommendation 1999/519/EC on the limitation of Electromagnetic fields to the general public, and carries the **CE** marking accordingly.

Additional Information:

1) This product is assigned a Regulatory Model Number which stays with the regulatory aspects of the design. The Regulatory Model Number is the main product identifier in the regulatory documentation and test reports, this number should not be confused with the marketing name or the product numbers.

November 3, 2009
Vancouver, WA

Local contact for regulatory topics only:

EMEA: Hewlett-Packard GmbH, HQ-TRE, Herrenberger Strasse 140, 71034 Boeblingen, Germany
U.S.: Hewlett-Packard, 3000 Hanover St., Palo Alto 94304, U.S.A. 650-857-1501

www.hp.com/go/certificates

European Union Regulatory Notice

European Union Regulatory Notice

Products bearing the CE marking comply with the following EU Directives:

- Low Voltage Directive 2006/95/EC
- EMC Directive 2004/108/EC
- EuP Directive 2005/32/EC

CE compliance of this product is valid only if powered with the correct CE-marked AC adapter provided by HP.

If this product has telecommunications functionality, it also complies with the essential requirements of the following EU Directive:

- R&TTE Directive 1999/5/EC

Compliance with these directives implies conformity to harmonized European standards (European Norms) that are listed in the EU Declaration of Conformity issued by HP for this product or product family. This compliance is indicated by one of the following conformity markings placed on the product.

The following CE marking is valid for non-telecommunications products and for EU harmonized telecommunication products, such as wired fax, and wireless Bluetooth.



The following CE marking is valid for EU non-harmonized telecommunications products, such as wireless LAN.



The wireless telecommunications functionality of this product may be used in the following EU and EFTA countries:

Austria, Belgium, Bulgaria, Cyprus, Czech Republic, Denmark, Estonia, Finland, France, Germany, Greece, Hungary, Iceland, Ireland, Italy, Latvia, Liechtenstein, Lithuania, Luxembourg, Malta, Netherlands, Norway, Poland, Portugal, Slovak Republic, Romania, Slovenia, Spain, Sweden, Switzerland, and United Kingdom.

Соответствие нормам беспроводной связи

Этот раздел содержит следующую информацию о соответствии нормам для беспроводных устройств.

- [Exposure to radio frequency radiation](#)
- [Notice to users in Brazil](#)
- [Notice to users in Canada](#)
- [Notice to users in Taiwan](#)
- [European Union regulatory notice](#)

Exposure to radio frequency radiation

Exposure to radio frequency radiation



Caution The radiated output power of this device is far below the FCC radio frequency exposure limits. Nevertheless, the device shall be used in such a manner that the potential for human contact during normal operation is minimized. This product and any attached external antenna, if supported, shall be placed in such a manner to minimize the potential for human contact during normal operation. In order to avoid the possibility of exceeding the FCC radio frequency exposure limits, human proximity to the antenna shall not be less than 20 cm (8 inches) during normal operation.

Notice to users in Brazil

Aviso aos usuários no Brasil

Este equipamento opera em caráter secundário, isto é, não tem direito à proteção contra interferência prejudicial, mesmo de estações do mesmo tipo, e não pode causar interferência a sistemas operando em caráter primário. (Res.ANATEL 282/2001).

Notice to users in Canada

Notice to users in Canada/Note à l'attention des utilisateurs canadiens

For Indoor Use. This digital apparatus does not exceed the Class B limits for radio noise emissions from the digital apparatus set out in the Radio Interference Regulations of the Canadian Department of Communications. The internal wireless radio complies with RSS 210 and RSS GEN of Industry Canada.

Utiliser à l'intérieur. Le présent appareil numérique n'émet pas de bruit radioélectrique dépassant les limites applicables aux appareils numériques de la classe B prescrites dans le Règlement sur le brouillage radioélectrique édicté par le ministère des Communications du Canada. Le composant RF interne est conforme à la norme RSS-210 and RSS GEN d'Industrie Canada.

Notice to users in Taiwan

低功率電波輻射性電機管理辦法

第十二條

經型式認證合格之低功率射頻電機，非經許可，公司、商號或使用者均不得擅自變更頻率、加大功率或變更設計之特性及功能。

第十四條

低功率射頻電機之使用不得影響飛航安全及干擾合法通信；經發現有干擾現象時，應立即停用，並改善至無干擾時方得繼續使用。

前項合法通信，指依電信法規定作業之無線電通信。低功率射頻電機須忍受合法通信或工業、科學及醫藥用電波輻射性電機設備之干擾。

European Union regulatory notice

Products with 2.4-GHz wireless LAN devices

France

L'utilisation de cet équipement (2.4 GHz Wireless LAN) est soumise a certaines restrictions: Cet équipement peut être utilisé à l'intérieur d'un bâtiment en utilisant toutes les fréquences de 2400 à 2483.5 MHz (Chaîne 1-13). Pour une utilisation en environnement extérieur, vous devez utiliser les fréquences comprises entre 2400-2454 MHz (Chaîne 1-9). Pour les dernières restrictions, voir <http://www.arcep.fr>

Italia

E' necessaria una concessione ministeriale anche per l'uso del prodotto. Verifici per favore con il proprio distributore o direttamente presso la Direzione Generale Pianificazione e Gestione Frequenze.

Указатель

Б

бумага
рекомендуемые типы 17

Г

гарантия 46

З

заявления о соответствии
стандартам 52

О

окружающая среда
программа охраны
окружающей среды 49
характеристики
окружающей среды 47

П

период поддержки по
телефону
поддержка по телефону
45
печать
характеристики 48
по истечении периода
поддержки 46
поддержка по телефону 45
получение поддержки 44

С

сетевая плата 31, 32
сеть
сетевая плата 31, 32
соответствие нормам
беспроводный
интерфейс 56
нормативный код
модели 52

Т

техническая информация
требования к системе 47
характеристики
окружающей среды 47

характеристики печати
48
техническая поддержка
гарантия 46
требования к системе 47

У

утилизация
картриджи 50

