ГЛАВА 1

Предисловие

Содержание

Предисловие

Содержание	1-2
Информация о соответствии нормативным требованиям	1-5
Соответствие требованиям FCC-B к радиочастотным помехам	1-5
Соответствие требованиям FCC	1-6
Инструкции по технике безопасности	1-7
Правила техники безопасности при использовании литий-ионной батареи	1-9
Заявление о WEEE	1-13
Примечание об оптическом приводе	1-20
Предупреждение об использовании модема	1-21
Товарные знаки	1-21
Информация о выпуске	1-22

Введение

Структура руководства	2-2
Распаковка	2-3
Технические характеристики	2-4
Общие сведения об изделии	2-9
Вид сверху в открытом состоянии	2-9
Вид спереди	2-14

Вид справа	2-15
Вид слева	2-17
Вид сверху.....	2-21
Вид снизу	2-23

Подготовка к работе

Управление питанием.....	3-2
ECO Engine – Функция энергосбережения (опционально)	3-2
Адаптер питания.....	3-4
Батарея.....	3-6
Эксплуатация батареи.....	3-9
Основные операции	3-11
Советы по обеспечению безопасности и удобства.....	3-11
Правильная организация работы.....	3-12
Использование клавиатуры	3-13
Описание сенсорной панели	3-17
Информация о жестком диске.....	3-20
Использование оптического накопителя	3-21
Подключение к внешним устройствам	3-24
Подключение периферийных устройств.....	3-24
Подключение устройств связи.....	3-29
Установка карты ExpressCard.....	3-31
Извлечение карты ExpressCard.....	3-31

Установка карты ExpressCard	3-31
Безопасное отключение устройств	3-33

Настройка BIOS

Сведения о настройке BIOS	4-2
Когда используется настройка BIOS	4-2
Как используется настройка BIOS	4-2
Клавиши управления	4-3
Меню настройки BIOS	4-4
Main Menu (Меню Главное)	4-5
Advanced Menu (Меню Дополнительно)	4-7
Boot Menu (Меню Загрузка)	4-9
Security Menu (Меню Безопасность)	4-11
Save & Exit menu (Меню Выход с сохранением изменений)	4-13

Информация о соответствии нормативным требованиям

Соответствие требованиям FCC к радиочастотным помехам

Данный прибор проверен и признан соответствующим ограничениям на цифровые устройства Класса В, согласно Части 15 правил FCC (Федеральной комиссии по связи США). Целью этих ограничений является обеспечение приемлемой защиты от помех при установке оборудования в жилых помещениях. Данный прибор генерирует, использует и излучает энергию на радиочастотах, и при нарушении инструкций по установке и эксплуатации может создавать помехи для радиосвязи. Однако даже при соблюдении инструкций по установке нет гарантии того, что в каком-то конкретном случае не возникнут помехи. Если данный прибор вызывает помехи при приеме радио- и телевизионных сигналов, что можно проверить, выключив и включив прибор, пользователю рекомендуется попытаться устранить помехи с помощью приведенных ниже мер:

- Изменить ориентацию или местоположение приемной антенны.
- Увеличить расстояние между приемником данных и прибором.
- Подключить данный прибор к розетке в цепи, отличной от той, к которой подключен приемник.
- Обратиться за помощью к продавцу или опытному специалисту по теле- и радиотехнике.

ПРИМЕЧАНИЕ

- Изменения, явно не утвержденные стороной, несущей ответственность за выполнение нормативных требований, могут повлечь за собой аннулирование права пользователя на использование оборудования.
- Экранированный соединительный кабель и кабель питания переменного тока, если таковые имеются, должны использоваться в соответствии с правилами ограничения излучений.

Соответствие требованиям FCC

Данный прибор соответствует части 15 правил FCC. Эксплуатация прибора допускается при соблюдении следующих двух условий:

- Оно не должно вызывать вредных помех.
- Данное устройство должно быть устойчиво ко всем помехам, включая помехи, которые могут препятствовать нормальной эксплуатации.



廢電池請回收

For better environmental protection, waste batteries should be collected separately for recycling or special disposal.

Инструкции по технике безопасности



Внимательно и полностью прочитайте инструкции по технике безопасности.

Необходимо учитывать все предостережения и предупреждения на приборе и в руководстве пользователя.



Сохраните входящее в комплект руководство пользователя для использования в будущем.



Не допускайте воздействия на прибор высокой влажности и высоких температур.



Перед настройкой прибора поместите его на устойчивую поверхность.



Отверстия на корпусе прибора обеспечивают конвекцию воздуха и предотвращают перегрев прибора. Не закрывайте эти отверстия.



Перед подключением прибора к электрической розетке удостоверьтесь, что напряжение питания находится в безопасных пределах и имеет величину 100 - 240В.



Запрещается проливать жидкость на прибор, это может привести к его повреждению и



Не эксплуатируйте прибор в непроветриваемых местах с температурой выше 60°C и

поражению электрическим током.

ниже 0°C, так как это может привести к повреждению прибора.



Расположите кабель питания таким образом, чтобы люди не наступали на него. Не ставьте на кабель питания никаких предметов.



Всегда отсоединяйте кабель питания перед установкой любых дополнительных карт и модулей.



Для предотвращения взрыва вследствие неправильной замены батареи используйте только такую же или эквивалентную батарею, рекомендованную производителем.



При подсоединении коаксиального кабеля к ТВ-тюнеру металлический экран должен быть надежно подсоединен к системе защитного заземления здания.



Храните батарею в надежном месте.



Не располагайте рядом с прибором предметы, обладающие мощным электромагнитным полем.



При возникновении любой из перечисленных ниже ситуаций обратитесь в сервисный центр для проверки оборудования:

- ♦ Кабель питания или его штепсельная вилка повреждены.

-
- ♦ В оборудование проникла жидкость.
 - ♦ Оборудование подверглось воздействию влаги.
 - ♦ Оборудование не работает должным образом, или невозможно наладить его работу в соответствии с руководством пользователя.
 - ♦ Оборудование падало или было повреждено.
 - ♦ На оборудовании имеются видимые признаки повреждения.
-

Правила техники безопасности при использовании литий-ионной батареи

(English) **CAUTION:** Danger of explosion if battery is incorrectly replaced. Replace only with the same or equivalent type recommended by the equipment manufacturer. Discard used batteries according to manufacturer's instructions.

(French) **(Français) ATTENTION:** Il y a danger d'explosion s'il y a un remplacement incorrect de la batterie. Remplacer uniquement avec une batterie du même type ou d'un type équivalent recommandé par le constructeur. Mettre au rebut les batteries usagées conformément aux instructions du fabricant.

(German) **(Deutsch) VORSICHT:** Explosionsgefahr bei unsachgemäßem Austausch der Batterie. Ersatz nur durch denselben oder einen vom Hersteller empfohlenen gleichwertigen Typ. Entsorgung gebrauchter Batterien nach Angaben des Herstellers.

(Spanish) **(Español) PRECAUCIÓN:** Peligro de explosión si la batería es reemplazada incorrectamente. Cámbiela solo por la misma o un tipo equivalente recomendado por el fabricante. Descarte usar baterías usadas de acuerdo con las instrucciones del fabricante.

(Italian) (Italiano) **ATTENZIONE:** Pericolo di esplosione della batteria se sostituita in modo non corretto. Sostituire solo con la stesso tipo o con uno equivalente come indicato nel manuale del produttore. Smaltire le batterie usate come da istruzioni del produttore.

(Russian) (Русский) **Внимание:** Существует опасность взрыва батареи в случае неправильной замены. Для замены всегда используйте такую же или эквивалентную, рекомендованную производителем оборудования. Следуйте инструкциям производителя при утилизации использованных батарей.

(Turkish) (Türkçe) **UYARI:** Pili yanlış yerleştirilirse patlayabilir. Aynı ya da muadili bir pille değiştiriniz. Kullanılmış pilleri üreticinin talimatlarına göre değerlendiriniz.

(Greek) (Ελληνικά) **ΠΡΟΣΟΧΗ:** Κίνδυνος έκρηξης εάν η μπαταρία τοποθετηθεί λανθασμένα. Να αντικαθιστάτε μόνο με τον ίδιο ή αντίστοιχο τύπο με αυτό που συνιστά ο κατασκευαστής του εξοπλισμού. Να απορρίψετε τις χρησιμοποιημένες μπαταρίες ως απορρίμματα σύμφωνα με τις οδηγίες του κατασκευαστή.

(Polish) (Polski) **OSTRZEŻENIE:** Nieprawidłowa wymiana może spowodować eksplozję baterii. Zamianę można wykonać wyłącznie na baterię tego samego lub równoważnego typu zalecaną przez producenta urządzenia. Zużyte baterie można wyrzucić zgodnie z instrukcjami producenta.

(Hungarian) (Magyar) **VIGYÁZAT:** A nem megfelelő akkumul tor haszn lata robban svesz lyes. Kizárólag ugyanolyan, vagy a berendezés gyártója által ajánlott, egyenértékű típust használjon. Az elhasznált akkumulátorokat a gyártó utasításának megfelelően ártalmatlanítsák.

(Czech) (Čeština) **UPOZORNĚNÍ:** Nebezpečí výbuchu při chybné výměně baterie. Nahradte pouze stejným nebo ekvivalentním typem doporučeným výrobcem zařízení. Použité baterie zlikvidujte podle pokynů výrobce

(Traditional Chinese) (繁體中文) **注意:** 若電池若未正確更換，可能會爆炸。請用原廠建議之同款或同等級的電池來更換。

請依原廠指示處理廢棄電池。

(Simplified Chinese) (简体中文) 注意: 若電池若未正確更換, 可能會爆炸。請用原廠建議之同款或同等級的電池來更換。
請依原廠指示處理廢棄電池。

(Japanese) (日本語) 警告: バッテリーの取り扱いを誤ると、液漏れや破裂などにより生命や財産に重大な影響を及ぼす恐れがあります。指定された型番以外のバッテリーは使用しないでください。バッテリーを廃棄する場合は、各自治体の規則に従って適切に処理して下さい。

(Korean) (한국어) 주의: 배터리를 올바르게 교체하지 않으면 폭발할 위험이 있습니다. 타입이 장치 제조업체에서 권장하는 것과 동일하거나 동등한 배터리로만 교체하십시오. 사용한 배터리는 제조업체의 지침에 따라 폐기하십시오.

(Vietnamese) (Tieng Viet) LƯU Ý: Thay thế pin không tương thích có thể dẫn đến nguy cơ bị nổ. Chỉ thay thế bằng pin cùng loại hoặc loại tương ứng khuyến dùng bởi nhà sản xuất thiết bị. Vứt bỏ pin đã sử dụng theo hướng dẫn của nhà sản xuất.

(Thai) (ไทย) ข้อควรระวัง: ถ้าใส่แบตเตอรี่อย่างไม่ถูกต้อง อาจมีอันตรายจากการระเบิดขึ้นได้ ใช้เฉพาะแบตเตอรี่ชนิดเดียวกันหรือเทียบเท่า ที่แนะนำโดยผู้ผลิอุปกรณ์เท่านั้น ที่แบตเตอรี่ที่ใช้แล้วตามคำแนะนำของผู้ผลิต

(Indonesian) (Bahasa Indonesia) PERHATIAN: Bahaya ledakan dapat terjadi jika salah memasang baterai. Ganti baterai hanya dengan jenis yang sama atau setara sesuai rekomendasi pabrik peralatan tersebut. Buang baterai bekas sesuai petunjuk pabrik

(Serbian) (Srpski) OPREZ: Ukoliko baterija nije ispravno postavljena, postoji opasnost od eksplozije. Zamenu izvršite koristeći isključivo istu ili ekvivalentnu bateriju koju preporučuje proizvođač opreme. Odbacite iskorišćene baterije u skladu sa uputstvima proizvođača.

(Netherlands) (Nederlands) LET OP: Er is explosiegevaar als de batterij niet goed geplaatst wordt. Uitsluitend te vervangen door een batterij van hetzelfde of een gelijkwaardig type, zoals aanbevolen door de fabrikant. Gooi batterijen weg volgens de plaatselijke instructies.

(Romanian) (Română) ATENȚIE: Pericol de explozie dacă bateria este înlocuită incorect. Înlocuiți doar cu același tip sau echivalent recomandat de fabricantul echipamentului. Evacuați bateriile folosite conform instrucțiunilor fabricantului.

(Portuguese) (Português) ADVERTÊNCIA: Perigo de explosão se a bateria é substituída incorretamente. Substitua somente com o mesmo tipo ou equivalente recomendado por o fabricante do seu equipamento. Descarte as baterias utilizadas de acordo com as instruções do fabricante.

(Swedish) (Svenska) VARNING: Explosionsfara vid felaktigt batteribyte. Använd samma batterityp eller en ekvivalent typ som rekommenderas av apparattillverkaren. Kassera använt batteri enligt fabrikantens instruktion.

(Finnish) (Suomi) VAROITUS: Paristo voi räjähtää, jos se on virheellisesti asennettu. Vaihda paristo ainoastaan valmistajan suosittelemaan tyyppiin. Hävitä käytetty paristo valmistajan ohjeiden mukaisesti.

(Slovakian) (Slovenčina) UPOZORNENIE: V prípade nesprávnej výmeny batérie existuje nebezpečenstvo výbuchu. Vymeňte iba za rovnakú batériu alebo za rovnocenný typ batérie, ktorý odporúča výrobca zariadenia. Batérie zneškodnite podľa pokynov výrobcu.

(Slovenian) (Slovenščina) POZOR: V primeru nepravilne zamenjave baterije obstaja nevarnost njene eksplozije. Baterijo zamenjajte le z enako ali ekvivalentno vrsto, ki jo priporoča proizvajalec. Odpadne baterije odstranite skladno z navodili proizvajalca.

(Danish) (Dansk) ADVARSEL! Lithiumbatteri --- Eksplosionsfare ved fejlagtig håndtering. Udskiftning må kun ske med batteri af samme fabrikat og type. Levér det brugte batteri tilbage til leverandøren.

(Norwegian) (Norsk) ADVARSEL: Eksplosjonsfare ved feilaktig skifte av batteri. Benytt same batteritype eller en tilsvarende type anbefalt av apparatfabrikanten. Brukte batterier kasseres i henhold til fabrikantens instruksjoner.

(Bulgarian) (Български) ВНИМАНИЕ: Опасност от експлозия ако батерията бъде неправилно поставена. Поставете батерия от същия вид или еквивалентна батерия, която се препоръчва от производителя. Изхвърлете използваните батерии като спазвате указанията на производителя.

(Croatian) (Hrvatski) OPREZ: Opasnost od eksplozije ako se baterija zamijeni neprikladnom. Zamijenite je samo jednakom ili nadomjesnom vrstom prema preporuci proizvođača. Istrošene baterije zbrinite u skladu s uputama proizvođača.

(Estonian) (Eesti) ETTEVAATUST! Plahvatusoht, kui aku on valesti paigaldatud. Asendage ainult sama või tootja poolt soovitatud võrdväärse akuga. Hävitage kasutatud aku vastavalt tootja juhistele.

(فارسی) (Persian)

خطار: در صورت عدم نصب و جاگذاری صحیح باتری، احتمال انفجار باتری وجود دارد. در صورت تعویض باتری، تنها از باتریهای پیشنهادی شرکت تولید کننده استفاده نمایید. از دور انداختن باتری خودداری کنید و بر طبق راهنمایی شرکت تولید کننده عمل نمایید.

(العربية) (Arabic)

تحذير: قد تتعرض البطارية للانفجار والتلف إذا تم استبدالها بنوع غير أصلي. استبدل فقط بنفس أو نوع مكافئ أوصى به من قبل منتج الجهاز. تجاهل البطاريات المستعملة وفقا لإرشادات الشركة المصنعة.

Заявление о WEEE



(English) Under the European Union ("EU") Directive on Waste Electrical and Electronic Equipment, Directive 2002/96/EC, which takes effect on August 13, 2005, products of "electrical and electronic equipment" cannot be discarded as municipal waste anymore and manufacturers of covered electronic equipment will be obligated to take back such products at the end of their useful life.

(French) (Français) Au sujet de la directive européenne (EU) relative aux déchets des équipement électriques et électroniques, directive 2002/96/EC, prenant effet le 13 août 2005, que les produits électriques et électroniques ne peuvent être déposés dans les décharges ou tout simplement mis à la poubelle. Les fabricants de ces équipements seront obligés de récupérer certains produits en fin de vie.

(German) (Deutsch) Gemäß der Richtlinie 2002/96/EG über Elektro- und Elektronik-Altgeräte dürfen Elektro- und Elektronik-Altgeräte nicht mehr als kommunale Abfälle entsorgt werden, die sich auf 13. August, 2005 wirken. Und der Hersteller von bedeckt Elektronik-Altgeräte gesetzlich zur gebrachten Produkte am Ende seines Baruchbarkeitsdauer zurückzunehmen.

(Spanish) (Español) Bajo la directiva 2002/96/EC de la Unión Europea en materia de desechos y/o equipos electrónicos, con fecha de rigor desde el 13 de agosto de 2005, los productos clasificados como "eléctricos y equipos electrónicos" no pueden ser depositados en los contenedores habituales de su municipio, los fabricantes de equipos electrónicos, están obligados a hacerse cargo de dichos productos al termino de su periodo de vida.

(Italian) (*Italiano*) In base alla Direttiva dell'Unione Europea (EU) sullo Smaltimento dei Materiali Elettrici ed Elettronici, Direttiva 2002/96/EC in vigore dal 13 Agosto 2005, prodotti appartenenti alla categoria dei Materiali Elettrici ed Elettronici non possono più essere eliminati come rifiuti municipali: i produttori di detti materiali saranno obbligati a ritirare ogni prodotto alla fine del suo ciclo di vita.

(Russian) (*Русский*) В соответствии с директивой Европейского Союза (ЕС) по предотвращению загрязнения окружающей среды использованным электрическим и электронным оборудованием (директива WEEE 2002/96/EC), вступающей в силу 13 августа 2005 года, изделия, относящиеся к электрическому и электронному оборудованию, не могут рассматриваться как бытовой мусор, поэтому производители вышеперечисленного электронного оборудования обязаны принимать его для переработки по окончании срока службы.

(Turkish) (*Türkçe*) Avrupa Birliği (AB) Kararnamesi Elektrik ve Elektronik Malzeme Atığı, 2002/96/EC Kararnamesi altında 13 Ağustos 2005 tarihinden itibaren geçerli olmak üzere, elektrikli ve elektronik malzemeler diğer atıklar gibi çöpe atılmayacak ve bu elektronik cihazların üreticileri, cihazların kullanım süreleri bittikten sonra ürünleri geri toplamakla yükümlü olacaktır.

(Greek) (*Ελληνικά*) Σύμφωνα με την Οδηγία 2002/96/ΕΚ της Ευρωπαϊκής Ένωσης («ΕΕ») περί Απόρριψης Ηλεκτρικού και Ηλεκτρονικού Εξοπλισμού (WEEE), η οποία λαμβάνει ισχύ στις 13 Αυγούστου 2005, τα προϊόντα «ηλεκτρικού και ηλεκτρονικού εξοπλισμού» δεν είναι δυνατόν να απορριφθούν πλέον ως κοινά απορρίμματα και οι κατασκευαστές κεκαλιμμένου ηλεκτρονικού εξοπλισμού είναι υποχρεωμένοι να πάρουν πίσω αυτά τα προϊόντα στο τέλος της ωφέλιμης ζωής τους.

(Polish) (*Polski*) Zgodnie z Dyrektywą Unii Europejskiej ("UE") dotyczącą odpadów produkτών elektrycznych i elektronicznych (Dyrektywa 2002/96/EC), która wchodzi w życie 13 sierpnia 2005, tzw. "produkty oraz wyposażenie elektryczne i elektroniczne" nie mogą być traktowane jako śmieci komunalne, tak więc producenci tych produktów będą

zobowiązani do odbierania ich w momencie gdy produkt jest wycofywany z użycia.

(Hungarian) (Magyar) Az Európai Unió („EU”) 2005. augusztus 13-án hatályba lépő, az elektromos és elektronikus berendezések hulladékairól szóló 2002/96/EK irányelve szerint az elektromos és elektronikus berendezések többé nem kezelhetőek lakossági hulladékként, és az ilyen elektronikus berendezések gyártói köteleessé válnak az ilyen termékek visszavételére azok hasznos élettartama végén.

(Czech) (Čeština) Podle směrnice Evropské unie (“EU”) o likvidaci elektrických a elektronických výrobků 2002/96/EC platné od 13. srpna 2005 je zakázáno likvidovat “elektrické a elektronické výrobky” v běžném komunálním odpadu a výrobci elektronických výrobků, na které se tato směrnice vztahuje, budou povinni odebrat takové výrobky zpět po skončení jejich životnosti.

(Traditional Chinese) (繁體中文) 歐盟已制訂有關廢電機電子設備法令，亦即自 2005 年 8 月 13 日生效的 2002/96/EC，明文規定「電機電子設備產品」不可再以都市廢棄物處理，且所有相關電子設備製造商，均須在產品使用壽命結束後進行回收。

(Simplified Chinese) (简体中文) 欧盟已制订有关废电机电子设备法令，亦即自 2005 年 8 月 13 日生效的 2002/96/EC，明文规定「电机电子设备产品」不可再以都市废弃物处理，且所有相关电子设备制造商，均须在产品使用寿命结束后进行回收。

(Japanese) (日本語) 2005 年 8 月 13 日以降に EU 加盟国を流通する電気・電子製品には WEEE 指令によりゴミ箱に×印のリサイクルマークの表示が義務づけられており、廃棄物として捨てることの禁止とリサイクルが義務づけられています。

(Korean) (한국어) 2005 年 8 月 13 日자로 시행된 폐전기전자제품에 대한 유입연함("EU") 지침, 지침 2002/96/EC 에 의거하여, "전기전자제품"은 일반 쓰레기로 폐기할 수 없으며 제품의 수명이 다하면 해당 전자제품의 제조업체가 이러한 제품을 회수할 책임이 있습니다.

(Vietnamese) (*Tiếng Việt*) Theo Hướng dẫn của Liên minh Châu Âu ("EU") về Thiết bị điện & điện tử đã qua sử dụng, Hướng dẫn 2002/96/EC, vốn đã có hiệu lực vào ngày 13/8/2005, các sản phẩm thuộc "thiết bị điện và điện tử" sẽ không còn được vứt bỏ như là rác thải đồ thị nữa và các nhà sản xuất thiết bị điện tử tuân thủ hướng dẫn sẽ phải thu hồi các sản phẩm này vào cuối vòng đời.

(Thai) (*ไทย*) ภายใต้ข้อกำหนดของสหภาพยุโรป ("EU") เกี่ยวกับของเสียจากอุปกรณ์ไฟฟ้า และอิเล็กทรอนิกส์ เลขที่ 2002/96/EC ซึ่งมีผลบังคับใช้ตั้งแต่วันที่ 13 สิงหาคม 2005 ผู้ใช้ไม่สามารถทิ้งผลิตภัณฑ์ที่เป็น "อุปกรณ์ไฟฟ้าและอิเล็กทรอนิกส์" ปะปนกับของเสียทั่วไปของชุมชนได้อีกต่อไป และผู้ผลิตอุปกรณ์อิเล็กทรอนิกส์ดังกล่าวจะถูกบังคับให้นำผลิตภัณฑ์ดังกล่าวกลับคืนเมื่อสิ้นสุดอายุการใช้งานของผลิตภัณฑ์

(Indonesian) (*Bahasa Indonesia*) Sesuai dengan Regulasi Uni Eropa ("UE") perihal WEEE (Limbah Peralatan Listrik dan Elektronik), Directive 2002/96/EC, yang berlaku sejak 13, 2005, produk "peralatan listrik dan elektronik" tidak lagi dapat dibuang sebagai sampah umum dan pabrik peralatan elektronik diwajibkan untuk mengambil kembali produk tersebut pada saat masa pakainya habis.

(Serbian) (*Srpski*) Po Direktivi Evropske unije ("EU") o odbačenoj ekelektronskoj i električnoj opremi, Direktiva 2002/96/EC, koja stupa na snagu od 13. Avgusta 2005, proizvođači koji spadaju pod "elektronsku i električnu opremu" ne mogu više biti odbačeni kao običan otpad i proizvođači ove opreme biće prinuđeni da uzmu natrag ove proizvode na kraju njihovog uobičajenog veka trajanja.

(Netherlands) (*Nederlands*) De richtlijn van de Europese Unie (EU) met betrekking tot Vervuiling van Electrische en Electronische producten (2002/96/EC), die op 13 Augustus 2005 in zal gaan kunnen niet meer beschouwd worden als vervuiling. Fabrikanten van dit soort producten worden verplicht om producten retour te nemen aan het eind van hun levenscyclus..

(Romanian) (*Română*) În baza Directivei Uniunii Europene ("UE") privind Evacuarea Echipamentului Electric și Electronic,

Directiva 2002/96/EC, care intră în vigoare pe 13 august, 2005, produsele din categoria "echipament electric și electronic" nu mai pot fi evacuate ca deșeuri municipale, iar fabricanții echipamentului electronic vizat vor fi obligați să primească înapoi produsele respective la sfârșitul duratei lor de utilizare.

(Portuguese) (Português) De acordo com a Directiva 2002/96/EC de Resíduos de Equipamentos Eléctricos e Electrónicos da União Europeia (UE), efectiva desde o 13 de Agosto do ano 2005, os produtos de "equipamento eléctrico e electrónico" não podem ser descartados como resíduo municipal e os fabricantes do equipamento electrónico sujeitos a esta legislação estarão obrigados a recolher estes produtos ao finalizar sua vida útil.

(Swedish) (Svenska) Under Europeiska unionens ("EU") Weee-direktiv (Waste Electrical and Electronic Equipment), Direktiv 2002/96/EC, vilket trädde i kraft 13 augusti, 2005, kan inte produkter från "elektriska och elektroniska utrustningar" kastas i den vanliga hushållssoporna längre och tillverkare av inbyggd elektronisk utrustning kommer att tvingas att ta tillbaka sådan produkter när de är förbrukade.

(Finnish) (Suomi) Euroopan unionin (EU) 13.8.2005 voimaan tulleen sähkö- ja elektroniikkalaiteromua koskevan direktiivin 2002/96/EY mukaisesti "sähkö- ja elektroniikkalaitteita" ei saa enää hävittää talousjätteiden mukana. Direktiivin alaisen sähkö- tai elektroniikkalaitteen valmistajan on otettava laitteet takaisin niiden käyttöänsä päättyessä.

(Slovakian) (Slovenčina) Na základe smernice Európskej únie („EU“) o elektrických a elektronických zariadeniach číslo 2002/96/ES, ktorá vstúpila do platnosti 13. augusta 2005, výrobky, ktorými sú „elektrické a elektronické zariadenia“ nesmú byť zneškodňované spolu s komunálnym odpadom a výrobcovia patričných elektronických zariadení sú povinní takého výrobky na konci životnosti prevziať naspäť.

(Slovenian) (Slovenščina) Skladno z določili direktive Evropske unije ("EU") o odpadni električni in elektronski opremi, Direktiva 2002/96/ES, ki je veljavna od 13. avgusta, izdelkov "električne in elektronske opreme" ni dovoljeno odstranjevati kot običajne komunalne odpadke, proizvajalci zadevne elektronske opreme pa so zavezani, da tovrstne izdelke na koncu

njihove življenjske dobe sprejmejo nazaj.

(Danish) (Dansk) I henhold til direktiv fra den europæiske union (EU) vedrørende elektrisk og elektronisk affald , Direktiv 2002/96/EC, som træder i kraft den 13. august 2005, må produkter som "elektrisk og elektronisk udstyr" ikke mere bortskaffes som kommunalt affald. Producenter af det pågældende, elektroniske udstyr vil være forpligtet til at tage disse produkter tilbage ved afslutningen på produkternes levetid.

(Norwegian) (Norsk) Under den europeiske unionens ("EU") direktiv om deponering av elektronisk og elektrisk utstyr, direktiv 2002/96/EC, som trer i effekt 13. august 2005, kan ikke produkter av "elektronisk og elektrisk utstyr" lenger deponeres som husholdningsavfall og fabrikantene av disse produktene er forpliktet å ta tilbake slike produkter ved slutten av produktets levetid.

(Bulgarian) (Български) Според директивата на Европейския съюз относно отпадъците от електрическо и електронно оборудване, директива 2002/96/EC, важаща от 13 август, 2005 г., електрическо и електронно оборудване не може да се изхвърля заедно с битовите отпадъци и производителите на такова оборудване са задължени да приемат обратно съответните продукти в края на експлоатационния им период.

(Croatian) (Hrvatski) U okviru Direktive Europske Unije ("EU") o Otpadnim električnim i elektroničkim uređajima, Direktiva 2002/96/EC, koja je na snazi od 13. kolovoza 2005., "električni i elektronički uređaji" se ne smiju više bacati zajedno s kućnim otpadom i proizvođači su obvezni zbrinuti takve proizvode na kraju njihovog životnog vijeka.

(Estonian) (Eesti) Vastavalt Euroopa Liidu ("EL") direktiivile 2002/96/EÜ (elektri- ja elektroonikaseadmete jäätmete kohta), mis jõustus 13. augustil 2005, on keelatud kodumajapidamiste "elektri- ja elektroonikaseadmete" jäätmete hävitamine koos majapidamisjäätmetega, ja elektri- ja elektroonikaseadmete tootjad on kohustatud sellised tooted pärast nende kasutuselt kõrvaldamist tagasi võtma.

(Persian) (فارسی)

اتحادیه اروپا) که از تاریخ 13 اگوست سال 2005 میلادی قبل اجراست ، کلیه شرکت های 2002/96/EC بر طبق قانون دفع زباله های الکتریکی و الکترونیکی (بند تولید کننده موظف به جمع آوری زباله محصولات خود پس از پایان دوره مصرف می باشند.

(Arabic) (العربية)

في إطار اتفاقية الإتحاد الأوربي ("الإتحاد الأوربي") التوجيه بشأن نفايات المعدات و الأجهزة الكهربائية والإلكترونية، توجيه 2002/96/EC للمجموعة الأوربية، الذي أصبح ساري المفعول في 13 أغسطس/آب، 2005، ان منتجات "أجهزة كهربائية و إلكترونية" لا يمكن التخلص عنها بوصفها نفايات، ومنتجاتو المعدات الإلكترونية سيكون لزاما عليهم استرداد مثل هذه المنتجات في نهاية مدة صلاحيتها.

Примечание об оптическом приводе

ОСТОРОЖНО! Данный прибор содержит лазерную систему и классифицируется как «ЛАЗЕРНЫЙ ПРИБОР КЛАССА 1». Для правильного использования этого прибора внимательно прочитайте руководство по эксплуатации и сохраните его для дальнейшего использования. При возникновении любых проблем с прибором необходимо обращаться в ближайший АВТОРИЗОВАННЫЙ сервисный центр. Для предотвращения прямого воздействия лазерного луча не пытайтесь разбирать корпус.

Предупреждение об использовании модема

- Запрещается осуществлять монтаж телефонной проводки во время молнии.
- Запрещается устанавливать телефонные розетки во влажных местах, если розетка специально не предназначена для установки в условиях влажности.

- Запрещается прикасаться к неизолированным телефонным проводам и клеммам, если телефонная линия не была отключена от телефонной сети.
- При монтаже или изменении телефонной проводки соблюдайте предостережения.
- Старайтесь не использовать телефон (за исключением беспроводного) во время грозы. Существует риск поражения электрическим током при ударе молнии.
- Запрещается использовать телефон для сообщения об утечке газа вблизи места утечки.

Товарные знаки

- Все товарные знаки являются собственностью соответствующих владельцев.
- AMD[®], Athlon™, Athlon™ XP, Thoroughbred™ и Duron™ являются зарегистрированным товарным знаком корпорации AMD[®].
- Intel[®] и Pentium[®] являются зарегистрированным товарным знаком корпорации Intel.
- PS/2 и OS/2[®] являются зарегистрированным товарным знаком корпорации Business Machines.
- Microsoft[®] является зарегистрированным товарным знаком корпорации Microsoft. Windows[®] 2000/ XP/ Vista являются зарегистрированным товарным знаком корпорации Microsoft.
- NVIDIA[®], NVIDIA logo, DualNet, и nForce являются зарегистрированным товарным знаком корпорации NVIDIA[®] в США и/или в других странах.
- SiS является зарегистрированным товарным знаком SiS.
- Award[®] является зарегистрированным товарным знаком Phoenix Technologies Ltd.
- AMI[®] является зарегистрированным товарным знаком American Megatrends Inc.

- Kensington и MicroSaver являются зарегистрированными товарными знаками группы Kensington Technology.
- PCMCIA и CardBus являются зарегистрированным товарным знаком компании Personal Computer Memory Card International Association.

Информация о выпуске

Версия	Примечание о выпуске	Дата
1.0	Первая версия	8, 2009

ГЛАВА 2

Введение

Поздравляем с приобретением этого высококлассного ноутбука. Этот совершенно новый изысканный ноутбук повысит комфорт и эффективность вашей работы. Мы с гордостью заверяем пользователей, что данный ноутбук полностью проверен и соответствует нашей репутации производителя устройств непревзойденной надежности, отвечающих всем требованиям пользователей.

Структура руководства

Настоящее руководство пользователя содержит инструкции и указания по эксплуатации данного ноутбука. Перед его использованием рекомендуется полностью прочитать настоящее руководство.

Глава 1 «Предисловие» содержит основные сведения по безопасности и меры предосторожности, связанные с эксплуатацией данного ноутбука. При первом использовании данного ноутбука рекомендуется полностью прочитать эту главу.

Глава 2 «Введение» содержит описание всех принадлежностей ноутбука. Рекомендуется проверить наличие всех принадлежностей при распаковке ноутбука. При отсутствии или повреждении какой-либо принадлежности обратитесь в магазин, в котором был приобретен ноутбук. Также в этой главе приводятся технические характеристики ноутбука и описываются его функциональные кнопки, кнопки быстрого запуска, разъемы, индикаторы и внешний вид.

Глава 3 «Подготовка к работе» содержит основные инструкции по использованию клавиатуры, сенсорной панели, жесткого диска и оптического привода. Кроме того, к сведению пользователей ноутбука представлены процедуры установки и извлечения батареи,

подключения различных внешних устройств, устройств связи и т.п.

Глава 4 «Настройка BIOS» содержит информацию о программе настройки BIOS, позволяющей настроить систему оптимальным образом.

Распаковка

Прежде всего, распакуйте коробку и проверьте комплектность поставки. Если какой-либо предмет отсутствует или поврежден, незамедлительно свяжитесь с местным продавцом ноутбука. Кроме того, сохраните коробку и упаковочные материалы на случай будущей транспортировки прибора. Ниже приведен перечень комплекта поставки:



Ноутбук



Краткое руководство



Литий-ионная
аккумуляторная батарея
высокой емкости



Адаптер питания с кабелем
питания



Чехол (дополнительно)



Диск с приложениями «все в одном» (содержащий полную версию руководства пользователя, драйверы, служебные программы и дополнительное ПО восстановления).



Указанная здесь
комплектация может
быть изменена без
уведомления.

Технические характеристики

Физические характеристики

Размеры	360(Д) x 259.5(Ш) x 37.5(В) мм
Вес	2.7 кг (с 6-ти элементной батареей)

ЦП

Тип процессора	Intel® Capella
Поддерживаемый процессор	Intel® Capella
Кэш L2	3МБ/ 6МБ
Частота системной шины (FSB)	800/ 1066/ 1333 МГц (опционально)

Набор микросхем системной логики

Чипсет	Intel® Capella
--------	----------------

Память

Технология	DDR3 800/ 1066/ 1333 МГц (опционально)
Тип	1ГБ/ 2ГБ/ 4ГБ DDR3 SDRAM 800/1066/1333 МГц (опционально)
Максимальный объем	8 ГБ

Питание

Адаптер питания	120Вт, 19В
-----------------	------------

Тип батареи	6-элементная/ 9-элементная (опционально)
Батарея часов реального времени	Имеется

Устройства хранения данных

Форм-фактор жесткого диска	2,5 дюйма, высота 9,5 мм, 5400/7200rpm (опционально)
Оптический привод	Super Multi/ BD DVD (Перечень устройств может быть изменен без уведомления)

ExpressCard

Разъем	Разъем для ExpressCard, 1 шт. (34мм/54мм)
--------	---

Порты ввода-вывода

Выход на монитор (VGA)	15-контактный D-Sub, 1 шт.
USB	2 шт. (USB версии 2.0)
E-SATA/USB combo	1 шт.
HDMI	1 шт.
Вход для микрофона	1 шт.
Headphone Out/SPDIF Out	1 шт.
Line-in	1 шт.
Line-out	1 шт.
Внутренний микрофон	1 шт.
IEEE 1394	1 шт.

RJ11	1 шт.
RJ45	1 шт.
Разъем антенны ТВ-Тюнера (опционально)	1 шт.
ИК-Приёмник (CIR)	1 шт.
Устройство чтения карт памяти	1 шт. (MS /SD/ MMC/ XD)
	Набор поддерживаемых карт памяти может быть изменен без уведомления.

Порты связи (перечень компонентов может быть изменен без уведомления)

Факс-модем 56 Кбит/с	Поддерживается
ЛВС	Giga Lan
Утверждение РТТ	Имеется
Пробуждение по активности ЛВС	Имеется
Пробуждение по звонку	Имеется
Беспроводная ЛВС	Поддерживается
Bluetooth (опционально)	Поддерживается

Дисплей

Тип ЖК-дисплея	15.4" 1280 x 800 (Glare)
	15.4" 1680 x 1050 (non-Glare)
Яркость	Яркость регулируется сочетанием клавиш

Видео (опционально)

Контроллер	Серия MXM III
VRAM	DDR3 1ГБ
Разрешение ЖК-дисплея (опционально)	1680 x 1050 1280 x 800
Поддержка двух мониторов	Автоматическое определение подключенных ЖК- и ЭЛТ-дисплеев.
Выход на ЭЛТ-Монитор	Поддерживается
Выход HDMI	Разрешение напрямую зависит от типа подключенного телевизора.

Веб-камера

CMOS	2.0/ 3.0 мегапиксела (опционально)
------	------------------------------------

Звук

Звуковой контроллер	Встроен в южный мост
Звуковой кодек	интерфейс Azalia
Встроенные динамики	2 шт.
Внутренний микрофон	Имеется
Громкость звука	Регулировка громкости специальной кнопкой, сочетанием клавиш и программно

Программы и BIOS

Загрузка с USB-накопителя	Поддерживается, загрузка с USB-дисководов гибких дисков только в DOS
BIOS	Поддержка быстрой загрузки – имеется

Прочее

Разъем замка Kensington	1 шт.
Соответствие стандартам	WHQL

Общие сведения об изделии

Вид сверху в открытом состоянии

Вид сверху в открытом состоянии и приведенное ниже описание позволяют ознакомиться с основной рабочей областью ноутбука.

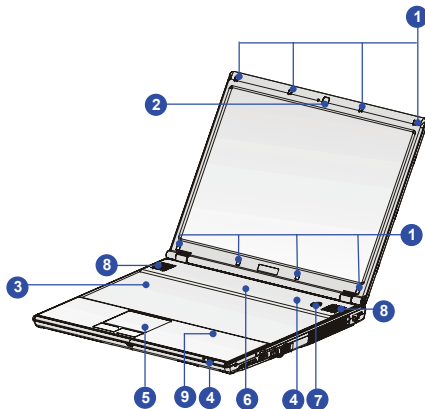

1. Резиновые прокладки
2. Веб-камера
3. Клавиатура
4. Индикаторы состояния
5. Тачпад
6. Кнопка быстрого запуска
7. Кнопка питания
8. Стереодинамики
9. Встроенный микрофон

INFO

Изображения,
приведенные здесь,
только для справки.

1. Резиновые прокладки

Прокладки предотвращают случайное закрытие ноутбука.

2. Веб-камера

Данная встроенная веб-камера может использоваться для фотосъёмки, видеосъёмки и конференций, а также других интерактивных приложений.

3. Клавиатура

Встроенная клавиатура оснащена всеми клавишами стандартной клавиатуры.

4. Индикаторы состояния

Питание включено, выключено, режим ожидания:



- ♦ Мигает синим цветом при работе системы в режиме ожидания.
- ♦ Светится синим цветом при активации системы.
- ♦ Выключается при выключении системы.

Состояние батареи:



- ♦ Светится зелёным цветом, когда батарея заряжается.
 - ♦ Светится оранжевым цветом, когда батарея разряжена.
 - ♦ Мигает оранжевым цветом при сбое батареи, когда требуется заменить ее новой батареей. Обратитесь к местному продавцу для приобретения батареи эквивалентного типа, рекомендованной продавцом.
 - ♦ Индикатор батареи выключается при ее полной зарядке или
-

отключении адаптера питания.



Беспроводная ЛВС: Светится синим цветом, когда включена функция Беспроводной ЛВС.



Scroll Lock: Светится синим цветом при включении функции «Scroll Lock».



Caps Lock: Светится синим цветом при включении функции «Caps Lock».



Num Lock: Светится синим цветом при включении функции «Num Lock».



Доступ к жесткому диску или оптическому приводу:

Мигает синим цветом при использовании системного жесткого диска или оптического привода.

5. Тачпад

Это устройство управления положением курсора.

6. Кнопка быстрого запуска

Нажатие функциональных кнопок активирует специальные приложения или инструменты. Функциональные кнопки позволяют повысить эффективность работы.



Вебкамера

С помощью этой кнопки включается и выключается функция веб-камеры.



Bluetooth (опционально)

- ♦ С помощью этой кнопки включается и выключается функция Bluetooth.



Беспроводная ЛВС

- ♦ С помощью этой кнопки включается и выключается функция Беспроводной ЛВС.

P₁

С помощью этой кнопки включается и выключается функция User Defined.



Cinema Pro

С помощью этой кнопки управлять яркостью LCD панели & громкостью.



Мультимедийная панель

С помощью этих кнопок пользователь может управлять мультимедийными приложениями. Что дает возможность воспроизводить мультимедийные файлы, с различных носителей.

ECO

(опционально)
Энергосбережение

Для включения и выключения системы ECO нажимайте сенсорную кнопку быстрого вызова ECO.

7. Кнопка питания / индикатор питания



Кнопка питания: Позволяет включать и выключать ноутбук.

Индикатор питания: Светится синим цветом при включении ноутбука.

8.Stereo динамики

Обеспечивают высококачественную стереофоническую передачу звука класса Hi-Fi.

9. Встроенный микрофон

В ноутбуке имеется встроенный микрофон, функционально равноценный обычному микрофону.

Вид спереди

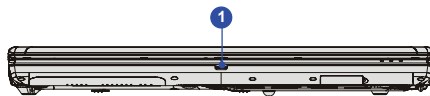

1. ИК-Приемник

1. ИК-Приемник (CIR)

CIR относится к широкому спектру устройств, использующих инфракрасный диапазон электромагнитного спектра для беспроводного соединения.

Вид справа

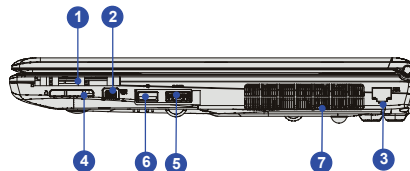

1. Разъем для карты ExpressCard
2. IEEE 1394
3. Разъем RJ-45
4. Устройство чтения карт
5. Разъем для E-SATA / USB
6. Порт USB
7. Вентилятор

1. Разъем для карты ExpressCard

Ноутбук оснащен разъемом для карты ExpressCard. Новый интерфейс ExpressCard компактнее и быстрее интерфейса PC Card. Технология ExpressCard объединяет преимущества двух последовательных интерфейсов с высокой пропускной способностью: PCI Express и USB 2.0.

2. IEEE 1394

Порт IEEE 1394 – это высокоскоростная шина, позволяющая подключать высококлассные цифровые устройства, например, цифровые видеокамеры (DV).

3. Разъем RJ-45

Интерфейс Ethernet служит для подключения к локальной сети LAN (ЛВС).

4. Устройство чтения карт памяти

Встроенное устройство чтения карт памяти поддерживает карты различных типов, в том числе: MMC (Multi-Media Card), XD (eXtreme Digital), SD (Secure Digital) или MS (Memory Stick). За более подробной информацией обращайтесь к местному продавцу и помните, что перечень поддерживаемых карт может быть изменен без уведомления.

5. Разъем для E-SATA (External Serial ATA) / порт USB

Порт E-SATA позволяет подключить внешнее устройство Serial ATA. Благодаря экранированному кабелю пользователи получают все преимущества интерфейса SATA для внешних устройств хранения данных.

6. Порт USB

Порт USB 2.0 позволяет подключать периферийные устройства с интерфейсом USB, такие как мышь, клавиатура, модем, портативный жесткий диск, принтер и др.

7. Вентилятор

Вентилятор осуществляет охлаждение системы. НЕ блокируйте вентиляционные отверстия, обеспечивающие циркуляцию воздуха.

Вид слева

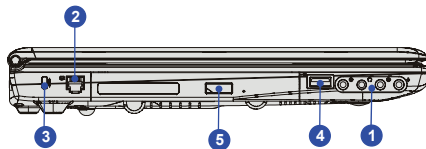

1. Звуковые разъемы
2. Разъем RJ-11
3. Замок Kensington
4. Порт USB
5. Оптический привод

1. Звуковые разъемы

Обеспечивают высококачественную стереофоническую передачу звука класса Hi-Fi. Эти разъемы поддерживают функцию Analog 2/ 4/ 5.1/ 7.1 канального звука. Подключите устройства к соответствующим разъемам как указано ниже.



Микрофон: Разъем для внешнего микрофона.

Подключение центральной колонки и сабвуфера.



Линейный вход: Используется для подключения внешних источников звука.

Подключение тыловых колонок.



Наушники/SPDIF out : Разъем для подключения громкоговорителей или наушников. Этот разъем S/PDIF предназначен для передачи аудио в цифровом формате через оптоволоконный кабель.

Подключение Фронтальных колонок.



Линейный выход: Разъем для подключения громкоговорителей.

Подключение боковых громкоговорителей.

В приведенной ниже таблице представлена дополнительная информация по подключению АС к соответствующим разъемам при использовании функций аналоговых каналов 2 / 4 / 5,1 / 7,1:

Разъем Цвет Канал				
2 канала	Микрофон	Линейный Вход	Наушники	Линейный Выход
4 канала	Микрофон	Выход тыловых	Выход фронтальных	Линейный Выход

		колонок	колонок	
6 каналов (5,1 каналов)	Центральная колодка/Lfe out	Выход тыловых колонок	Выход фронтальных колонок	Линейный Выход
8 каналов (7,1 каналов)	Центральная колодка/Lfe out	Выход тыловые колодки	Выход фронтальных колонок	Колонки Объемного Звука

2. Разъем RJ-11

Данный ноутбук оснащен встроенным модемом, позволяющим подключать телефонную линию через интерфейс RJ-11. С помощью модема 56K V.90 можно осуществлять связь по телефонной линии.

3. Замок Kensington

Данный ноутбук оснащен разъемом для замка Kensington, который позволяет закрепить ноутбук на месте ключом или механическим кодовым устройством, прикрепленным к обрезиненному металлическому тросу. На конце троса расположена небольшая петля, позволяющая обвязать тросом неподвижный предмет, например тяжелый стол или подобный предмет мебели, закрепив ноутбук на месте.

4. Порт USB

Порт USB 2.0 позволяет подключать периферийные устройства с интерфейсом USB,

такие как мышь, клавиатура, модем, портативный жесткий диск, принтер и др.

5. Оптический привод

В этот ноутбук встроен оптический привод. Настоящий предустановленный привод в ноутбуке зависит от модели, купленной вами.

Вид сзади

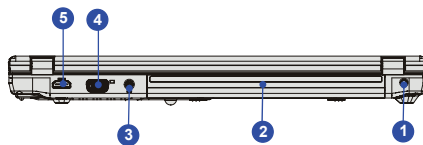

1. ТВ-тюнер (опционально)
2. Батарея
3. Разъем питания
4. Порт VGA
5. Разъем HDMI

1. Разъем антенны ТВ-тюнера (опционально)

Для ноутбуков с аналоговым ТВ-тюнером — используйте прилагаемый переходник для подключения антенны к разъему.

Для ноутбуков с цифровым ТВ-тюнером — подключите антенну к разъему напрямую.

2. Батарея

Питание ноутбука осуществляется от батареи, когда отключен адаптер питания.

3. Разъем питания

Служит для подключения адаптера питания ноутбука.

4. Порт VGA

15-контактный порт D-sub позволяет подключить внешний монитор или другое стандартное VGA-совместимое устройство (такое как проектор) для просмотра изображений с компьютера.

5. Разъем HDMI

HDMI (High Definition Multimedia Interface Support) это новый интерфейс для цифровой передачи видео стандартной, повышенной и высокой четкости, а также многоканального звука по одному кабелю. Он используется в компьютерах, дисплеях и другой цифровой технике.

Вид снизу

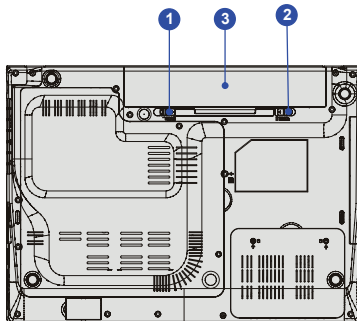

1. Кнопка блокировки и разблокировки батареи
2. Кнопка фиксатора батареи
3. Батарея

1. Кнопка блокировки и разблокировки батареи

Батарею нельзя переместить, когда эта кнопка находится в положении блокировки. Когда кнопка находится в положении разблокировки, батарею можно снять.

2. Кнопка фиксатора батареи

Это сдвигающаяся подпружиненная кнопка, служащая для подготовки к извлечению батареи. Сдвиньте ее одной рукой и осторожно извлеките батарею другой рукой.

3. Батарея

Питание ноутбука осуществляется от батареи, когда отключен адаптер питания.

ГЛАВА 3

Подготовка к работе

Управление питанием

ECO Engine (Система ECO) – Функция энергосбережения (опционально)

ECO Engine (Система ECO) - это уникальная функция энергосбережения, которая поддерживает 5 различных режимов экономии энергии – **Gaming mode (Игры)**, **Movie mode (Видео)**, **Presentation mode (Презентации)**, **Office mode (Офис)** и **Turbo Battery mode (Turbo Battery)**. Эти режимы позволяют продлить время работы ноутбука от батареи при выполнении различных задач.

Нажимайте сенсорную кнопку быстрого вызова ECO для циклического переключения 5 различных режимов или отключения системы ECO.

Для обозначения текущего активного режима на экране отображается соответствующий значок при выборе режима.



Gaming Mode

Gaming mode (Игры)

Выбирайте этот режим для игр.



Movie Mode

Movie mode (Видео)

Выбирайте этот режим для мультимедийных приложений.

**Presentation Mode****Presentation mode (Презентации)**

Выбирайте этот режим для презентаций.

**Office Mode****Office mode (Офис)**

Выбирайте этот режим для работы с офисными приложениями.

**Turbo Battery Mode****Turbo Battery mode (Turbo Battery)**

Выбирайте этот режим для максимального увеличения времени работы от батареи.

**ECO Off (Система ECO отключена)**

Выбирайте этот режим для отключить ECO Engine.

Адаптер питания

Обратите внимание, что при первом использовании этого ноутбука настоятельно рекомендуется подключить адаптер питания и использовать питание от электрической сети. При подключении адаптера питания начинается зарядка батареи.

Помните, что в комплект поставки входит адаптер питания, одобренный для данного ноутбука, использование блока питания другой модели может привести к повреждению ноутбука и подключенных к нему устройств.

Подключение к источнику питания переменного тока

1. Извлеките из упаковки адаптер питания и кабель питания.
2. Подсоедините кабель питания к разъему на адаптере питания.
3. Подсоедините разъем постоянного тока блока питания к ноутбуку, а штепсельную вилку кабеля питания к электрической розетке.

Отключение от источника питания переменного тока

Процедура отключения адаптера питания:

1. Сначала выньте вилку кабеля питания из электрической розетки.
2. Отсоедините разъем питания от ноутбука.
3. Отсоедините кабель питания от разъема на адаптере питания.
4. При отсоединении кабеля питания держитесь только за разъем на кабеле. Никогда не тяните за сам кабель питания!

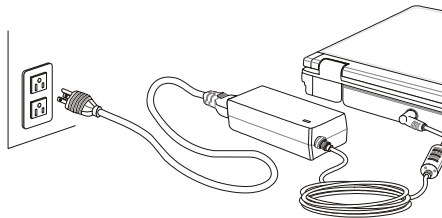

Батарея

Этот ноутбук оснащен литий-ионной батареей высокой емкости. Аккумуляторная литий-ионная батарея представляет собой внутренний источник питания ноутбука.

Помните, что попытки самостоятельной разборки батареи могут привести к ее повреждению.

Также помните, что ограниченная гарантия на батарею прекратит действовать в случае разборки батареи неуполномоченным лицом.

При утилизации батареи выполняйте местное законодательство и правила.

Помните, что приведенные в настоящем документе показатели носят исключительно информационный характер.

Извлечение батареи

Рекомендуется всегда иметь запасную батарею для поддержания питания. Для приобретения батареи, совместимой с данным ноутбуком, обращайтесь к местному продавцу. Процедура извлечения батареи приведена ниже:

1. Выключите ноутбук и отсоедините адаптер питания.
2. Переместите кнопку блокировки в положение разблокировано.
3. Найдите кнопку фиксатора батареи на нижней панели.
4. Нажмите и удерживайте кнопку фиксатора в направлении разблокирования батареи, обозначенном на нижней панели..
5. Осторожно выдвиньте батарею из батарейного отсека и затем извлеките ее.

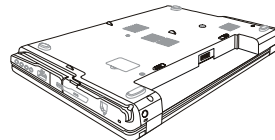
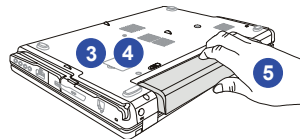
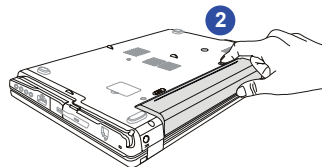

Установка батареи

Процедура установки батареи приведена ниже:

1. Выровняйте и установите батарею в батарейный отсек, удерживая ее обеими руками и соблюдая правильную ориентацию.

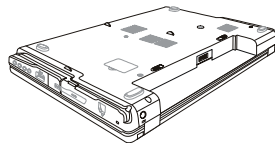

2. Осторожно задвиньте батарею на место до ее фиксации в батарейном отсеке.

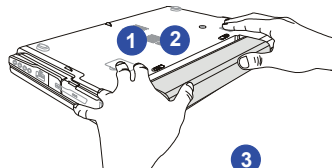

3. Переместите кнопку блокировки в положение блокировки.

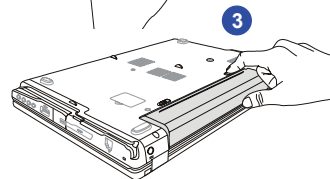

Эксплуатация батареи

Рекомендации по безопасному использованию батареи

Нарушение правил замены или использования батареи может создать риск возгорания или взрыва, что может привести к причинению вреда здоровью.

- ♦ Заменяйте главную батарею батареями такого же или эквивалентного типа.
- ♦ Не разбирайте, не замыкайте накоротко, не сжигайте и не храните батареи при температуре выше +60°C.
- ♦ Не манипулируйте батареями. Храните их в недоступном для детей месте.
- ♦ Не используйте ржавые и поврежденные батареи.
- ♦ Утилизируйте батареи в соответствии с местными правилами. За сведениями о переработке и правильной утилизации обращайтесь в местные органы по утилизации твердых отходов.

Экономия энергии батареи

Эффективное батарейное питание чрезвычайно важно для нормальной работы ноутбука. При неправильном управлении питанием от батареи могут быть утрачены сохраненные данные и пользовательские настройки.

Ниже приведены рекомендации по продлению работы ноутбука от батареи и предотвращению внезапного прерывания питания:

- ♦ Переводите систему в режим ожидания при ее простое или уменьшите значение таймера режима ожидания.
- ♦ Выключайте систему, если она не будет использоваться некоторое время.

- ♦ Отключайте ненужные настройки и отсоединяйте неработающие периферийные устройства.
- ♦ Подключайте к системе адаптер питания, когда это возможно.

Зарядка батареи

Батарея ноутбука заряжается, когда она установлена в ноутбук. Перед зарядкой батареи примите к сведению приведенные ниже советы:

- ♦ Если нет другой заряженной батареи, сохраните свою работу и закройте все выполняющиеся программы, а затем завершите работу системы или переведите ее в спящий режим с сохранением состояния на диск.
- ♦ Подключите внешний адаптер питания.
- ♦ Систему можно использовать, переключать в режим ожидания или выключать, не прерывая зарядку батареи.
- ♦ В батарее применяются литий-ионные элементы питания, не обладающие эффектом «памяти». Перед зарядкой батарею не требуется разряжать. Однако для оптимизации работы батареи рекомендуется раз в месяц ее полностью разряжать.
- ♦ Если ноутбук не используется длительное время, рекомендуется извлечь из него батарею. Это позволит продлить срок ее службы.
- ♦ Фактическое время зарядки зависит от используемых приложений.

Основные операции

Если вы начинающий пользователь ноутбука, ознакомьтесь с приведенными далее инструкциями, чтобы обеспечить собственную безопасность и удобство работы.

Советы по обеспечению безопасности и удобства

Ноутбук представляет собой портативный компьютер, позволяющий работать в любом месте. Однако при длительной работе с ноутбуком важно выбрать правильное рабочее место.

- Рабочее место должно хорошо освещаться.
- Следует подобрать удобные стол и кресло и отрегулировать их высоту в соответствии со своей позой во время работы.
- Сидя на кресле, отрегулируйте (если возможно) его спинку для обеспечения опоры спине.
- Поставьте ноги прямо на пол в естественном положении, во время работы колени и локти должны располагаться правильно (согнуты под углом приблизительно 90 градусов).
- Руки положите на стол в естественном положении, чтобы он поддерживал запястья.
- Отрегулируйте угол и положение ЖК-панели для оптимального просмотра.
- Старайтесь не использовать ноутбук в местах, где это может причинить неудобство (например в кровати).
- Ноутбук представляет собой электрическое устройство, обращайтесь с ним осторожно, чтобы предотвратить причинение вреда здоровью.

1. Расположите ноги и руки в удобном положении.
2. Отрегулируйте угол и положение ЖК-панели.
3. Отрегулируйте высоту стола.
4. Сядьте прямо и поддерживайте правильную осанку.
5. Отрегулируйте высоту кресла.



Правильная организация работы

Правильная организация работы очень важна при длительном использовании ноутбука, в противном случае работа может привести к дискомфорту или причинению вреда здоровью. Во время работы следуйте приведенным ниже рекомендациям.

- Часто меняйте позу.
- Периодически потягивайтесь и делайте физические упражнения.
- Через определенное время делайте перерывы в работе.

Использование клавиатуры

Данный ноутбук оснащен полнофункциональной клавиатурой. Клавиши клавиатуры можно разделить на четыре категории: клавиши с буквами, клавиши курсора, цифровые клавиши и функциональные клавиши.



Клавиши с буквами



Цифровые клавиши

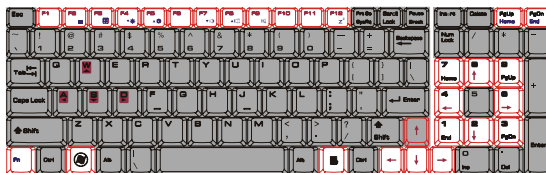

Клавиши курсора и функциональные клавиши



Изображенная здесь клавиатура может отличаться от фактической клавиатуры в зависимости от страны приобретения ноутбука.

Клавиши с буквами

Кроме обычных клавиш с буквами к ним также относятся несколько клавиш для специальных целей, например [Ctrl] [Alt] и [Esc].

При нажатии клавиш фиксации режимов загораются соответствующие индикаторы состояния:

- **Num Lock:** Нажмите эту клавишу для включения или выключения режима «Num Lock». Когда активирован этот режим, можно использовать цифровые клавиши, которые совмещены с клавишами с буквами.
- **Caps Lock:** Нажмите эту клавишу для включения и выключения режима «Caps Lock». Когда включен этот режим, все набираемые на клавиатуре буквы вводятся как прописные.
- **Scroll Lock:** Нажмите эту клавишу для включения или выключения режима «Scroll Lock». Эта функция зависит от программы и обычно используется в операционной системе DOS.

Цифровые клавиши

Цифровые клавиши совмещены с клавишами с буквами, активируйте режим «Num Lock» для использования этих клавиш с целью ввода цифр и формул.

Клавиши курсора

Четыре клавиши курсора (со стрелками) и клавиши [Home], [PgUp], [PgDn], [End] используются для управления перемещением курсора.



Перемещение курсора влево на один знак.



Переход к предыдущей странице.



Перемещение курсора вправо на один знак.



Переход к следующей странице.



Перемещение курсора вверх на одну строку.



Переход к началу строки (или документа).



Перемещение курсора вниз на одну строку.



Переход к концу строки (или документа).

Клавиши «Возврат», [Ins] и [Del] в правом верхнем углу клавиатуры используются для редактирования текста.



Эта клавиша используется для переключения режимов ввода с вставкой и заменой символов.





Нажмите эту клавишу для удаления одного символа справа от курсора и перемещения последующего текста влево на один символ.



Нажмите эту клавишу для удаления одного символа слева от курсора и перемещения последующего текста влево на один символ.

Функциональные клавиши

■ Клавиши Windows

На клавиатуре имеются клавиша с логотипом Windows () и клавиша с логотипом приложения (), которые используются для выполнения функций Windows, таких как открытие меню «Пуск» и запуск контекстного меню. Дополнительную информацию об этих двух клавишах см. в руководстве или встроенной справке Windows.

■ Клавиши [Fn]

	Переключение режима выхода дисплея: ЖК-дисплей, внешний монитор или одновременный вывод на оба дисплея.		Уменьшение громкости встроенных динамиков.
	Включение или отключение сенсорной панели		Увеличение громкости встроенных динамиков.
	Уменьшение яркости ЖК-дисплея.		Отключение звука компьютера.
	Увеличение яркости ЖК-дисплея.		Принудительное переключение компьютера в режим ожидания (в зависимости от конфигурации операционной системы).

Описание сенсорной панели

Встроенная в ноутбук сенсорная панель представляет собой устройство указания, аналогичное стандартной мыши, и позволяет управлять ноутбуком, указывая курсором на экране и осуществляя выбор двумя кнопками.

1. Область перемещения курсора

Эта чувствительная к давлению область сенсорной панели позволяет управлять перемещением курсора на экране при помощи пальца.

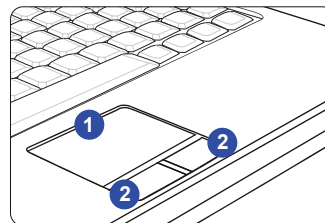

2. Правая и левая кнопки

Действуют, как правая и левая кнопки мыши.

Использование сенсорной панели

Ниже приведено описание использования сенсорной панели:

■ **Настройка сенсорной панели**

Устройство указания можно настроить в соответствии со своими потребностями. Например, если вы левша, можно обменивать функции левой и правой кнопок. Кроме того, можно изменять размер, форму, скорость перемещения и другие параметры экранного курсора. Для настройки сенсорной панели можно использовать стандартный драйвер Microsoft или IBM PS/2 в операционной системе Windows. Элемент «**Свойства: Мышь**» в **Панели управления** позволяет изменить конфигурацию.

■ **Позиционирование и перемещение курсора**

Поместите палец (обычно указательный) на сенсорную панель, и прямоугольная панель будет действовать подобно миниатюрной копии дисплея. При перемещении пальца по панели курсор перемещается в соответствующее положение на экране. При достижении края панели поднимите палец и поместите его в подходящее место сенсорной панели для продолжения перемещения.

■ **Указание и щелчок**

Переместив курсор в положение над значком, пунктом меню или требуемой командой, просто слегка нажмите на сенсорную панель или нажмите левую кнопку для осуществления выбора. Эта процедура указания и щелчка является основной операцией управления ноутбуком. В отличие от традиционного устройства указания, например

мыши, вся сенсорная панель может выполнять функцию левой кнопки, поэтому каждое нажатие сенсорной панели аналогично нажатию левой кнопки. Более быстрое нажатие сенсорной панели позволяет выполнить двойной щелчок.

■ Перетаскивание

Файлы и объекты в операционной системе ноутбука можно перемещать перетаскиванием. Для этого переместите курсор на требуемый объект и дважды слегка нажмите на сенсорную панель и не отпускайте палец после второго нажатия. Теперь можно перетащить выбранный объект в требуемое место, переместив палец по сенсорной панели и отпустив палец с нее в новом месте объекта. Или можно нажать и удерживать левую кнопку при выборе объекта, а затем переместить палец в требуемое место и отпустить кнопку для завершения операции перетаскивания.

1. Переместите курсор, передвигая палец.
2. Удобно расположите запястье на столе.

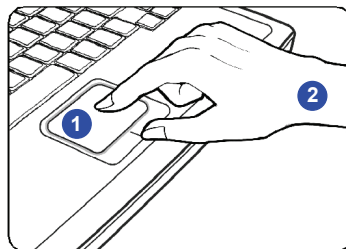

Информация о жестком диске

Ноутбук оснащен 2,5-дюймовым жестким диском. Жесткий диск представляет собой запоминающее устройство, обладающее большей скоростью доступа к данным и большей емкостью по сравнению с другими запоминающими устройствами, такими как гибкие и оптические диски. Поэтому обычно на жесткий диск устанавливаются операционная система и приложения.

Для предотвращения непредвиденной потери данных в системе регулярно выполняйте резервное копирование важных файлов.

Не выключайте ноутбук, когда светится индикатор доступа к жесткому диску.

Не извлекайте и не устанавливайте жесткий диск при включенном ноутбуке. Замена жесткого диска может выполняться только уполномоченным продавцом или представителем сервисной службы.

Использование оптического накопителя

Ноутбук оснащен оптическим запоминающим устройством. От модели приобретенного ноутбука зависит, какое именно устройство установлено в ноутбуке.

- **Многоформатный привод.** Выполняет функции привода двухслойных дисков DVD и привода DVD RAM.
- **Привод Blu-ray:** Это привод оптических дисков высокой емкости для хранения 4,5 часов видео высокой четкости (HD) на одностороннем, однослойном диске емкостью 25 ГБ. Привод Blu-ray поддерживает более совершенные алгоритмы кодирования видео (кодеки) H.264 и VC-1, а также формат MPEG-2, используемый на дисках DVD. Он также поддерживает 1080p, самое высокое разрешение для телевидения высокой четкости (HDTV).

Установка диска

Ниже приведены инструкции по выполнению общей процедуры при использовании оптического запоминающего устройства:

1. Убедитесь, что ноутбук включен.
2. Нажмите кнопку выброса на панели оптического привода, и загрузочный лоток частично выдвинется.
3. Аккуратно полностью выдвиньте лоток.
4. Поместите диск в лоток этикеткой вверх. Слегка прижмите центр диска для его фиксации.
5. Задвиньте лоток назад в привод.

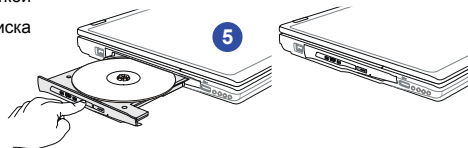
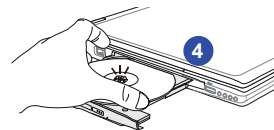
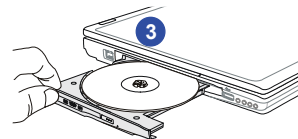
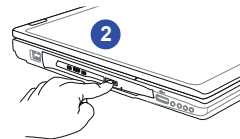

INFO

1. *Перед закрытием лотка убедитесь, что диск установлен в лотке надежно и должным образом.*
2. *Не оставляйте загрузочный лоток открытым.*

Извлечение диска

Для извлечения диска из оптического запоминающего устройства следуйте приведенным ниже инструкциям:

6. Нажмите кнопку выбора на панели оптического привода, и загрузочный лоток частично выдвинется.

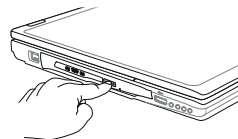

7. Аккуратно полностью выдвиньте лоток.

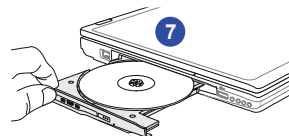

8. Удерживая диск пальцами за края, поднимите его и извлеките из лотка.

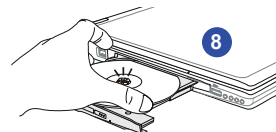

9. Задвиньте лоток назад в привод.

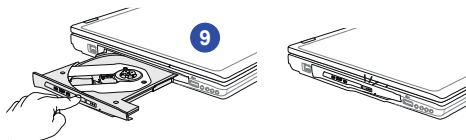

Подключение к внешним устройствам

Порты ввода-вывода ноутбука позволяют подключать периферийные устройства. Перечисленные устройства указаны только в качестве примера.

Подключение периферийных устройств

Подключение USB-устройств

Данный ноутбук оснащен портами USB для подключения таких USB-устройств, как мыши, клавиатуры, цифровые и веб-камеры, принтеры, внешние оптические запоминающие устройства и др. При необходимости сначала установите драйвер для каждого устройства, а затем подключайте устройство к ноутбуку. Ноутбук автоматически определяет установленные USB-устройства. Если устройство не обнаружено, вручную включите USB-устройство при помощи функции добавления новых устройств: **меню «Пуск» / «Панель управления» / «Установка оборудования»**.

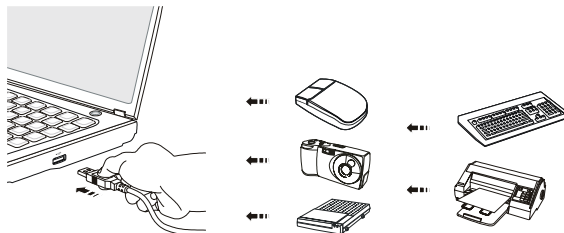

INFO

Устройства, изображенные на иллюстрациях могут отличаться от устройств пользователя.

Подключение к устройству IEEE 1394

Порт IEEE 1394 - это последовательная шина следующего поколения с высокой скоростью передачи и соединением с 63 устройствами, позволяющая подключать высокочастотные периферийные устройства и потребляемые электрические устройства, например, цифровые видеокамеры (DV).

Стандартный интерфейс IEEE 1394 поддерживает технологию "plug-and-play", поэтому вам можно подключать и отключать устройство IEEE 1394, не выключая ноутбук.

Для подключения устройства IEEE 1394, просто подключить кабель устройства к порту IEEE 1394 изделия.

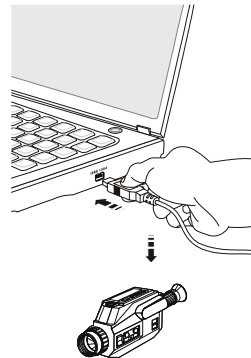

Подключение внешних устройств отображения

Этот ноутбук оснащен портом VGA или HDMI для подключения большого дисплея с высоким разрешением.

HDMI (Мультимедийный интерфейс высокой чёткости) является новым стандартом интерфейса для компьютеров, дисплеев и бытовых электронных приборов и поддерживает передачу видео высокой чёткости и многоканального цифрового звука по одному кабелю.

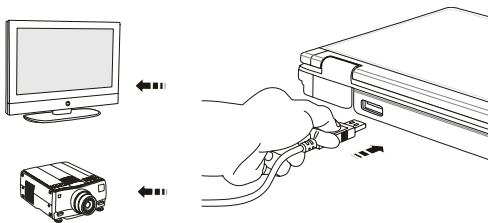

15-контактный порт D-Sub VGA позволяет подключить внешний монитор или другое стандартное VGA-устройство (такое как проектор) для просмотра изображений с ноутбука.

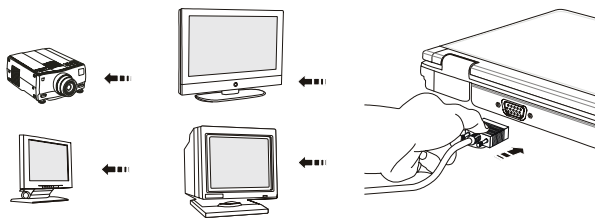

Для подключения внешнего дисплея выключите ноутбук и внешний дисплей, а затем подключите дисплей к ноутбуку.

После подключения дисплея к ноутбуку включите ноутбук, и внешний дисплей должен стать используемым по умолчанию устройством отображения. В противном случае можно переключить режим дисплея нажатием клавиш **[Fn]+[F2]**. Также можно изменить режим дисплея, настроив параметры в окне «**Свойства: Экран**» операционной системы Windows.

Подключение к порту External SATA

Порт E-SATA позволяет подключить внешнее устройство Serial ATA. Благодаря экранированному кабелю пользователи получают все преимущества интерфейса SATA для внешних устройств хранения данных.

Стандартный интерфейс E-SATA поддерживает технологию “plug-and-play”, поэтому вам можно подключать и отключать устройство E-SATA, не выключая ноутбука.

Для подключения устройство E-SATA, просто подключать кабель устройства к разъему E-SATA изделия.

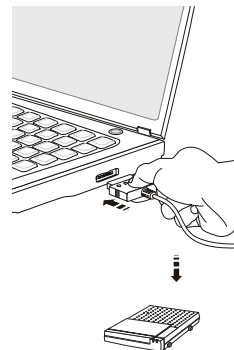

Подключение устройств связи

Использование ЛВС

Разъем RJ-45, которым оснащен ноутбук, позволяет подключать устройства локальной вычислительной сети (ЛВС), такие как концентраторы, коммутаторы и шлюзы для соединения с сетью.

За дополнительными инструкциями и подробными процедурами подключения к ЛВС обращайтесь к персоналу MIS или администратору сети.

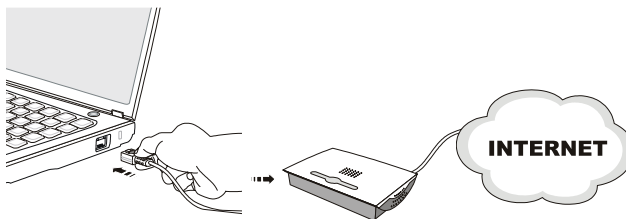

Использование модема или комбинированного модема

Встроенный факс-модем 56 Кбит/с или комбинированный модем (со встроенной функцией Bluetooth) позволяет использовать телефонную линию для связи с другими абонентами или подключаться к Интернету по телефонной линии.

За дополнительными инструкциями и подробными процедурами телефонной связи через модем обращайтесь к персоналу MIS или администратору сети.

В целях пожарной безопасности необходимо использовать только телекоммуникационный кабель 26 AWG или большего калибра.

Для полного использования всех преимуществ функции модема настоятельно рекомендуется установить драйвер модема, имеющийся на диске с ПО ноутбука.

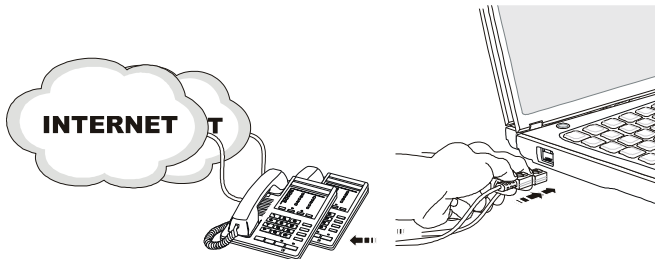

Установка карты ExpressCard

Ноутбук оснащен разъемом для карты ExpressCard. Новый интерфейс ExpressCard компактнее и быстрее интерфейса PC Card. Технология ExpressCard объединяет преимущества двух последовательных интерфейсов с высокой пропускной способностью: PCI Express и USB 2.0.

Ниже приведены инструкции по использованию карт ExpressCard, включая установку и извлечение. Дополнительная информация представлена в руководстве к карте ExpressCard.

Извлечение карты ExpressCard

1. Найдите на ноутбуке разъем для карты ExpressCard. В нем может находиться заглушка; извлеките карту ExpressCard или заглушку, выполнив перечисленные ниже шаги.
2. Надавите на карту, чтобы она выдвинулась наружу.
3. Потяните карту из разъема.
4. Извлеките карту из разъема.

Установка карты ExpressCard

5. Вставьте карту в разъем (обычно этикеткой вверх).
6. Задвиньте карту в разъем до упора.

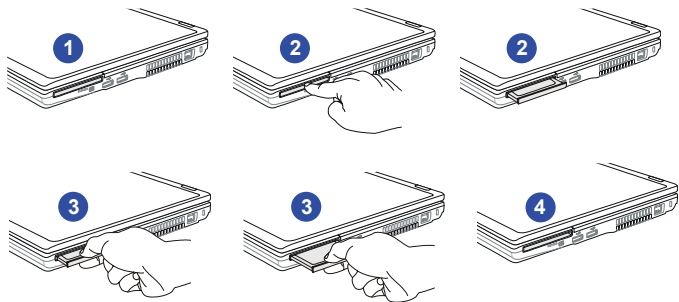
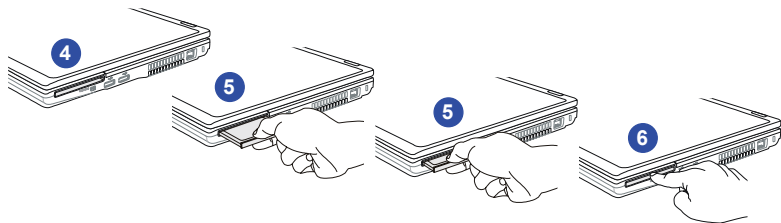
Извлечение карты ExpressCard**Установка карты ExpressCard**

Безопасное отключение устройств

При подключении к ноутбуку периферийного устройства в панели задач отображается значок безопасного извлечения устройства. Дважды щелкните этот значок для вызова диалогового окна «Безопасное извлечение устройства». В нем отображаются все подключенные периферийные устройства. Для удаления устройства выберите его при помощи курсора и нажмите кнопку «**Остановить**». Иллюстрация ниже приводится только для примера.

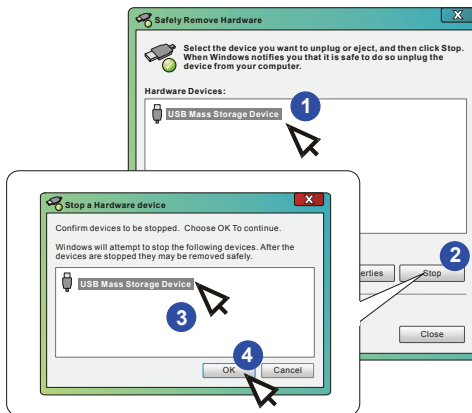

ГЛАВА 4

Настройка BIOS

Сведения о настройке BIOS

Когда используется настройка BIOS?

Настройка BIOS может потребоваться в перечисленных ниже случаях.

- Во время загрузки системы на экране отображается сообщение об ошибке с запросом на запуск настройки (SETUP).
- Требуется изменить стандартные настройки на особые.
- Требуется восстановить стандартные настройки BIOS.

Как используется настройка BIOS?

Для запуска программы настройки BIOS включите ноутбук и нажмите клавишу [Del] во время выполнения процедуры POST (самотестирование при включении).

Если вы не успели нажать клавишу до отображения сообщения и все равно требуется войти в программу настройки, перезапустите систему либо включив и выключив ее, либо одновременно нажав клавиши [Ctrl]+[Alt]+[Delete].

Помните, что снимки экрана и параметры настройки, приводятся в данной главе только для справки. Фактические экраны и параметры на вашем ноутбуке могут отличаться в зависимости от версии BIOS.

Клавиши управления

В программе настройки BIOS курсором можно управлять только при помощи клавиатуры.



Нажимайте клавишу со стрелкой влево для выбора заголовков меню.



Нажимайте клавишу со стрелкой вправо для выбора заголовков меню.



Нажимайте клавишу со стрелкой вверх для выбора пунктов под заголовком меню.



Нажимайте клавишу со стрелкой вниз для выбора пунктов под заголовком меню.



+



Увеличение или изменение значения параметра.



Уменьшение или изменение значения параметра.



- 1) Открытие выбранного пункта для изменения параметров.
- 2) Вызов подменю, если оно имеется.



В некоторых пунктах нажатие этой клавиши позволяет переходить между полями настроек.



Вызов экрана справки с информацией о клавишах управления.



- 1) Выход из программы настройки BIOS.
- 2) Возврат к предыдущему экрану в подменю.

Меню настройки BIOS

При входе в программу настройки BIOS на экране отображается главное меню. Выбирайте заголовки для перехода к другим меню.

Main Menu (Главное меню)

Сводная информация о версии BIOS, параметрах ЦП, объеме памяти и установленных времени и дате системы.

Advanced Menu (Меню Дополнительно)

Дополнительные настройки, такие как энергопотребление, устройства USB/PCI для улучшения производительности.

Boot Menu (Меню Загрузка)

Настройка типа и последовательности загрузки.

Security Menu (Меню Безопасность)

Установка или удаление паролей администратора и пользователя.

Save & Exit Menu (Меню Выход с сохранением изменений)

Сохранение или отмена изменений и выход из меню настройки BIOS.

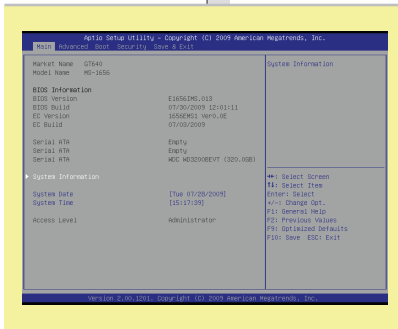

Main Menu (Меню Главное)

- **BIOS Information (Информация о BIOS)**

В этом пункте отображается информация о BIOS системы.

- **Serial ATA**

В этом пункте отображаются устройства IDE, установленные в изделии.

- **System Information (Информация о системе)**

В этом пункте отображается информация о версине BIOS, процессоре и ОЗУ.

- **System Date (Системная дата)**

Данный пункт позволяет установить системную дату. Формат даты: [день недели:месяц:день месяца:год].



Day (День Недели)	День недели с воскресенья по субботу, определяемый BIOS (не подлежит изменению).
-----------------------------	--

Month (Месяц)	Месяц с 01 (январь) по 12 (декабрь).
----------------------	--------------------------------------

Date (День Месяца)	День с 01 по 31.
------------------------------	------------------

Year (Год)	Год, устанавливаемый пользователем.
-------------------	-------------------------------------

- ♦ **System Time (Системное время)**

Данный пункт позволяет установить системное время. Системные часы продолжают работать независимо от выключения и перевода компьютера в режим ожидания. Формат времени: [часы:минуты:секунды].

Advanced Menu (Меню Дополнительно)

- **PCI Latency Timer (Таймер латентности PCI)**

Этот пункт позволяет контролировать время удержания каждым PCI-устройством шины до передачи контроля другому устройству. При высоких значениях каждое PCI-устройство может осуществлять операции более длительное время, что позволяет эффективнее использовать полосу пропускания PCI. Для повышения производительности PCI следует устанавливать в данном пункте высокие значения. Варианты значений: **32, 64, 96, 128, 160, 192, 224 и 248**.

- **Intel(R) SpeedStep(tm) tech. (Технология Intel® Speedstep™)**

Этот пункт позволяет включать и отключать технологию Intel SpeedStep. При значении «Disabled» (Откл.) система всегда работает в режиме энергосбережения (частота системной шины (FSB) 400 – 600 МГц или 533 – 800 МГц). Для оптимизации работы процессора установите для этого пункта значение «Enabled» (Вкл.), чтобы тактовой частотой процессора управляли операционная система и приложения. Варианты значений: «Enabled» (Вкл.), «Disabled» (Откл.).

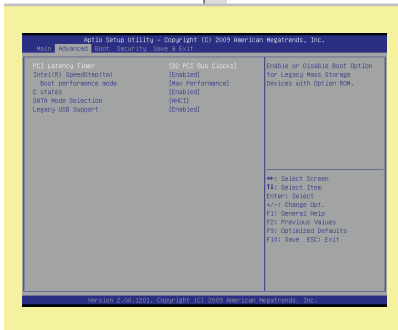

- ♦ **C States**

Этот пункт позволяет включать и отключать функцию CPU C-State. При значении «**Enabled**» CPU/чипсет может входить в режиме энергосбережения, если система не загружена работой.

- ♦ **SATA Mode Selection (Выбор режимов SATA)**

Этот пункт позволяет выбрать режим работы для SATA устройств (IDE или AHCI).

- ♦ **Legacy USB Support (Поддержка унаследованных интерфейсов USB)**

При выборе значения «**Enabled**» (**Вкл.**) становится возможным использование USB-устройств, таких как мышь, клавиатура и съемный диск, в системе DOS, а также загрузка системы с USB-устройства. Варианты значений: «**Enabled**» (**Вкл.**) и «**Disabled**» (**Откл.**).

Boot menu (Меню Загрузка)

- Boot Configuration (Конфигурация настроек загрузки)**
 Конфигурация настроек, применяемых во время загрузки системы.
- Quiet Boot (Быстрая загрузка)**
 Этот параметр показывает сообщение о состоянии POST при его прохождении, либо показывает OEM лого.
- UEFI Boot (Загрузка UEFI)**
 Этот пункт позволяет включать или выключать загрузку режима EFI.
- Setup Prompt Timeout (Настройка времени ожидания)**
 Время ожидания (сек.) перед настройки активации.
- Bootup NumLock State**
 Это настройки, необходимые для установки состояния Num Lock при включении системы. Установка в положение « **On** » (**Вкл.**) включает клавишу Num Lock при включении системы. Установка в положение « **Off** » (**Выкл.**) позволяет пользователю использовать клавиши стрелки на цифровом блоке клавиатуры.

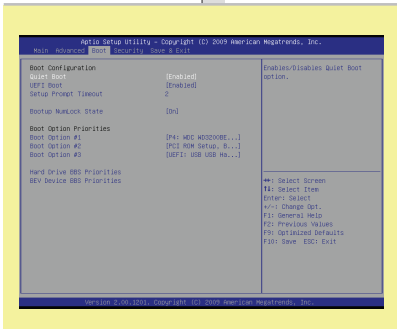

- **Boot Option Priorities (Настройка приоритетов загрузки)**
Этот пункт показывает список последовательности устройств, с которых возможен запуск операционной системы.
- **Boot Option #1/#2/#3 (Опция загрузки #1/#2/#3)**
В случае неудачного запуска системы с устройств 1st/2nd/3rd, система предпримет попытку загрузки с другого устройства.

Security menu (Меню Безопасность)

- **Setup Administrator Password (Установка пароля администратора)**

При выборе этого элемента отображается показанное ниже сообщение:

Enter New Password

Наберите пароль, состоящий максимум из восьми цифр, и нажмите **[Enter]**. Введенный пароль заменит любой установленный до этого пароль в CMOS-памяти. Можно нажать **[ESC]**, чтобы отменить установку нового пароля.

Помните, что **Administrator Password (Пароль администратора)** позволяет вводить и изменять установки BIOS SETUP UTILITY, тогда как **User Password (Пароль пользователя)** позволяет пользователю только входить в BIOS SETUP UTILITY без полномочий вносить какие-либо изменения.

После установки Пароля администратора, новые пункты **User Access Level** и **Password Check** добавлены в меню. Вам можно установить дополнительные настройки права доступа в пункте **User Access Level**. Варианты значений: **No Access (Не доступен)**, **View Only (Только для чтения)**, **Limited (Лимитален)** и **Full Access (Доступен)**. Пункт

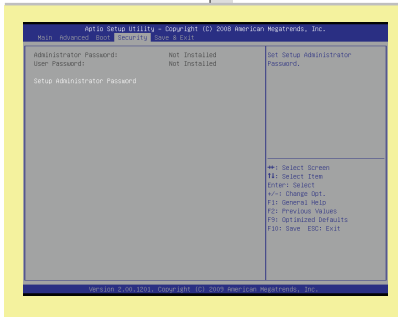

Password Check (Проверка пароля) используется для определения типа рекомендуемого хранения пароля BIOS.

Настройки описаны ниже:

Setup (Настройка)	Пароль запрашивается только при попытке запуска программы настройки.
Always (Всегда)	Пароль запрашивается каждый раз при включении ноутбука и попытке запуска программы настройки.

Чтобы удалить установленный пароль администратора или пользователя, просто нажмите **[Enter]** в поле **Setup Administrator Password/ Change User Password (Установить пароль администратора / Установить пароль пользователя)**, когда необходимо ввести пароль. Отобразится сообщение с подтверждением отключения пароля. После отключения пароля система выполнит загрузку, и настройку можно будет запускать без ввода пароля.

Save & Exit menu (Меню Выход с сохранением изменений)

- **Discard Changes and Exit (Выход с отменой изменений)**
Выход из программы без сохранения внесенных изменений.
- **Save Changes and Reset (Сохранение изменений и переустановка)**
Сохранение внесенных изменений и переустановка устройств.
- **Discard Changes and Reset (Отмена изменений и переустановка)**
Отмена внесенных изменений и переустановка устройств настройки BIOS.
- **Restore Defaults (Восстановление по умолчанию)**
Выбрать этот пункт для восстановления настроек по умолчанию.
- **Boot Override**
Этот пункт позволяет выбрать одно устройство для немедленной загрузки.

