

LCD TV Монитор

Руководство пользователя

Цвет и дизайн изделия зависят от модели, характеристики изделия могут изменяться без предварительного уведомления с целью усовершенствования.

Содержание

ОСНОВНЫЕ МЕРЫ БЕЗОПАСНОСТИ

Перед началом использования	1-1
Хранение и обслуживание	1-2
Меры безопасности	1-3

УСТАНОВКА УСТРОЙСТВА

Содержимое упаковки	2-1
Установка подставки	2-2
Снятие подставки	2-3
Крепление к кронштейну для настенного монтажа/настольной подставке	2-4
Подключение к компьютеру	2-5
Использование монитора в качестве телевизора	2-6
Подключение кабеля HDMI	2-7
Подключение к разъему DVI с использованием кабеля HDMI ..	2-8
Подключение компонентного кабеля	2-9
Подключение кабеля Scart	2-10
Подключение общего интерфейса	2-11
Подключение к усилителю	2-12
Подсоединение наушников	2-13
Замок Kensington	2-14

ИСПОЛЬЗОВАНИЕ УСТРОЙСТВА

Функция Plug & Play	3-1
Обзор панели управления	3-2
Пульт дистанционного управления	3-3
Функция телетекста	3-4
Использование меню настройки экрана (экранное меню)	3-5
Установка драйвера устройства	3-6
Таблица сигналов, посылаемых в стандартном режиме	3-7

УСТАНОВКА ПРОГРАММНОГО ОБЕСПЕЧЕНИЯ

Natural Color	4-1
MultiScreen	4-2

ДИАГНОСТИКА

Самодиагностика монитора	5-1
Перед обращением в центр обслуживания	5-2
Вопросы и ответы	5-3



ДОПОЛНИТЕЛЬНАЯ ИНФОРМАЦИЯ

Характеристики	6-1
Функция экономии энергии	6-2
Связывайтесь с SAMSUNG по всему миру	6-3

1 Основные меры безопасности

1-1 Перед началом использования

Значки, используемые в данном руководстве

ЗНАЧОК	НАЗВАНИЕ	ЗНАЧЕНИЕ
	Внимание!	Случаи, предполагающие возможность несрабатывания функции или отмены настройки.
	Примечание	Подсказка или совет по использованию функции.

Использование руководства

- Перед использованием устройства внимательно ознакомьтесь с мерами предосторожности.
- При возникновении проблем см. раздел «Диагностика».

Авторское право

Содержимое данного руководства может изменяться без уведомления с целью повышения производительности.

© Samsung Electronics Co., Ltd, 2009. Все права защищены.

Авторское право на данное руководство принадлежит Samsung Electronics, Co., Ltd.

Полное или частичное воспроизведение, распространение или любое использование содержимого данного руководства запрещено без письменного разрешения компании Samsung Electronics, Co., Ltd.

Логотип SAMSUNG и SyncMaster являются зарегистрированными товарными знаками компании Samsung Electronics, Co., Ltd.

Microsoft, Windows и Windows NT являются зарегистрированными товарными знаками корпорации Microsoft.

VESA, DPM и DDC являются зарегистрированными товарными знаками компании Video Electronics Standard Association.

Логотип ENERGY STAR является зарегистрированным товарным знаком Управления по охране окружающей среды США (EPA).

Все остальные товарные знаки, упомянутые в настоящем документе, являются собственностью соответствующих компаний.



TruSurround HD, SRS and  Symbol are trademarks of SRS Labs, Inc.
TruSurround HD technology is incorporated under license from SRS Labs, Inc.



Manufactured under license from Dolby Laboratories. Dolby and the double-D symbol are trademarks of Dolby Laboratories.

1-2 Хранение и обслуживание

Обслуживание внешней поверхности и экрана

Протирайте изделие мягкой сухой тканью.

- Старайтесь не протирать изделие воспламеняющимися веществами, такими как бензин или растворитель. Не используйте для очистки влажную ткань. В противном случае можно повредить устройство.
- Старайтесь не касаться экрана ногтями или острыми предметами.
- Во время чистки не распыляйте воду непосредственно на устройство. При попадании воды внутрь устройства возможно возникновение сбоев, поражение электрическим током или возгорание.

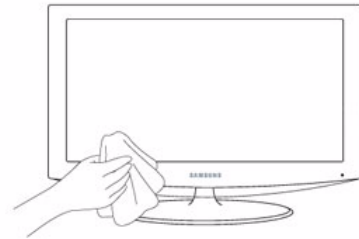

При использовании ультразвукового увлажнителя воздуха могут появиться белые пятна на полированной поверхности некоторых моделей, что объясняется собственными характеристиками материала.

- 📌 Внешний вид и цвет устройства могут различаться в зависимости от моделей.

Выбор пространства для установки

- Соблюдайте требуемое расстояние между устройством и другими объектами (например, стенами) для обеспечения достаточной вентиляции.

В противном случае из-за внутреннего перегрева может произойти возгорание.

Установите устройство, соблюдая расстояния, указанные на рисунке.

- 📌 Внешний вид устройства зависит от модели.

Установка на подставку

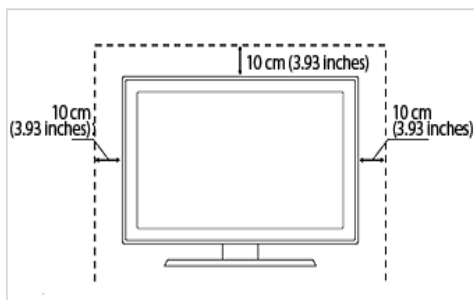

Настенное крепление устройства

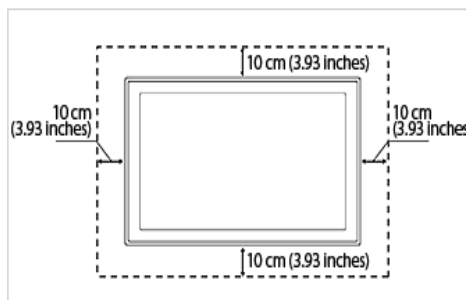

Постоянные изображения



- При длительном воспроизведении неподвижного изображения на экране может появиться постоянное изображение или пятно.

Если устройство не используется в течение длительного периода времени, рекомендуется включить режим энергосбережения или экранную заставку.

- Из-за технических ограничений, установленных производителем ЖК-дисплея, изображения, выводимые устройством, могут быть несколько темнее или светлее обычного – приблизительно на 1 миллионную долю пиксела. Количество субпикселей ЖК-дисплея зависит от его размера: количество субпикселей = макс. горизонтальное разрешение x макс. вертикальное разрешение x 3.

1-3 Меры безопасности

Значки, используемые для обозначения мер безопасности

ЗНАЧОК	НАЗВАНИЕ	ЗНАЧЕНИЕ
	Предупреждение	Несоблюдение мер безопасности, отмеченных этим знаком, может привести к серьезным травмам или смерти.
	Внимание!	Несоблюдение мер безопасности, отмеченных этим знаком, может привести к травмам или повреждению имущества.

Значение значков



Запрещается делать.



Необходимо соблюдать.



Не разбирайте.



Вилку кабеля питания следует вынуть из сетевой розетки.



Не прикасайтесь.



Необходимо установить заземление для предотвращения электрического удара.

Питание

 Следующие изображения приведены для справки и могут варьироваться в зависимости от модели и страны.



Предупреждение

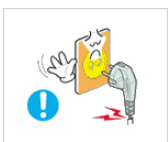

Не используйте поврежденную вилку или кабель питания, незакрепленную сетевую розетку.

- В противном случае возможно поражение электрическим током или возгорание.

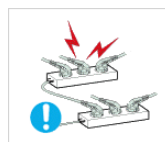

Не подключайте несколько электроустройств к одной сетевой розетке.

- В противном случае из-за перегрева сетевой розетки может произойти возгорание.

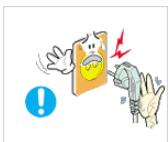

Не подключайте и не отключайте устройства от источника питания мокрыми руками.

- В противном случае возможно поражение электрическим током.

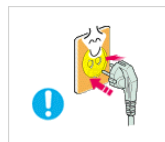

Плотно вставляйте вилку сетевого шнура.

- В противном случае может произойти возгорание.

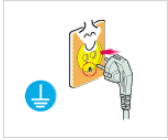

Обязательно подключайте кабель питания к заземленной сетевой розетке (только для оборудования с изоляцией класса 1).

- В противном случае возможно поражение электрическим током или получение травм.

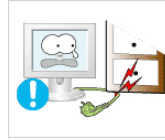

Не перегибайте и не скручивайте кабель питания. Не ставьте на него тяжелые предметы.

- В противном случае из-за повреждения кабеля питания может произойти поражение электрическим током или возгорание.



Не помещайте кабель питания и устройство вблизи от нагревательных приборов.

- В противном случае возможно поражение электрическим током или возгорание.



Если на штырьках вилки или на сетевой розетке накопилась пыль, протрите их сухой тканью.

- В противном случае может произойти возгорание.

Внимание!



Не отсоединяйте вилку кабеля питания во время использования устройства.

- В противном случае возможно повреждение устройства электрическим током.



Используйте только те кабели питания, которые поставляются нашей компанией. Не используйте кабели питания, предназначенные для других устройств.

- В противном случае возможно поражение электрическим током или возгорание.



Извлекая кабель питания из электрической розетки, тяните его за вилку, а не за шнур.

- В противном случае возможно поражение электрическим током или возгорание.



Подсоединяйте кабель питания к легко доступным сетевым розеткам.

- В случае неисправности может потребоваться быстро отсоединить кабель, чтобы полностью отключить питание. Обратите внимание, что при нажатии кнопки питания на устройстве питание отключается не полностью.

Установка

Предупреждение

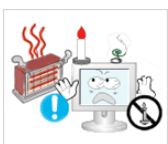

Не оставляйте на устройстве зажженные свечи, средства, отпугивающие насекомых, и сигареты, не ставьте рядом нагревательные приборы.

- В противном случае может произойти возгорание.



Для установки устройства на стену воспользуйтесь услугами соответствующего специалиста или компании.

- В противном случае возможно получение травм.
- Используйте указанное настенное крепление.

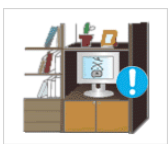

Не устанавливайте устройство в местах с плохой вентиляцией, например в книжном или стенном шкафу.

- В противном случае из-за внутреннего перегрева может произойти возгорание.



При установке устройства отодвиньте его от стены как минимум на 10 см для обеспечения вентиляции.

- В противном случае из-за внутреннего перегрева может произойти возгорание.



Храните упаковочные пластиковые пакеты в недоступном для детей месте.

- Играя с пластиковым пакетом, ребенок может задохнуться.



Не устанавливайте устройство на неустойчивую или сильно вибрирующую поверхность, например, на непрочную или наклонную полку.

- В противном случае устройство может упасть и сломаться или нанести травму.
- Использование устройства в местах с сильной вибрацией может вызвать поломку или возгорание.



Не устанавливайте устройство в местах, подверженных воздействию влаги (например, сауна), пыли, масел, дыма или воды (например, капель дождя), а также внутри автомобиля.

- Это может привести к поражению электрическим током или возгоранию.

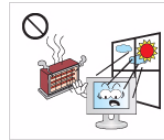

Не устанавливайте устройство в местах, подверженных воздействию прямых солнечных лучей, или вблизи источников тепла, например огня или нагревательных приборов.

- Это может сократить срок службы устройства или вызвать его возгорание.



Устанавливайте устройство в недоступном для детей месте.

- Если ребенок неаккуратно заденет устройство, оно может упасть и нанести травму.
- Поскольку передняя часть устройства более тяжелая, его следует устанавливать на ровную и устойчивую поверхность.



Перегните кабель внешней антенны вниз в месте подсоединения так, чтобы дождевая вода не попадала на него.

- При попадании дождевой воды на устройство возможно поражение электрическим током или возгорание.



Антенну следует устанавливать вдали от высоковольтных кабелей.

- В случае соприкосновения или падения антенны на высоковольтный кабель возможно поражение электрическим током или возгорание.

Внимание!



Не роняйте устройство при перемещении.

- Это может повредить устройство или стать причиной травмы.



Не кладите устройство на пол экраном вниз.

- Это может привести к повреждению экрана.

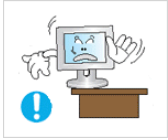

Устанавливая устройство на консоль или полку, убедитесь, что его передний нижний край не выступает за край опоры.

- В противном случае устройство может упасть и сломаться или нанести травму.
- Используйте шкаф или полку соответствующего размера.

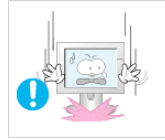

Ставьте устройство на место аккуратно.

- В противном случае можно повредить устройство или получить травму.



При установке устройства в месте с меняющимися условиями эксплуатации могут возникнуть серьезные проблемы с качеством из-за внешних факторов. В подобных случаях рекомендуется посоветоваться с одним из наших инженеров по обслуживанию.

- Сюда относятся места, подверженные воздействию таких факторов, как мелкая пыль, химические вещества, слишком высокая или слишком низкая температура, высокая влажность или потребность в длительной непрерывной эксплуатации, например в аэропортах или на железнодорожных вокзалах.

Очистка



Предупреждение

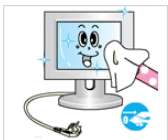

Перед очисткой устройства отсоедините кабель питания.

- В противном случае возможно поражение электрическим током или возгорание.



При очистке устройства не распыляйте воду непосредственно на части устройства.

- Следите за тем, чтобы вода не попала внутрь устройства.
- В противном случае возможно возникновение сбоев, поражение электрическим током или возгорание.

Внимание!

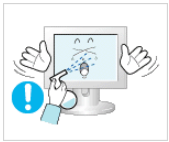

Не распыляйте чистящее средство непосредственно на устройство.

- Это может привести к изменению цвета, образованию трещин в корпусе или отслоению поверхности экрана.



Перед очисткой устройства отключите кабель питания, а затем тщательно протрите устройство мягкой сухой тканью.

- Не используйте для очистки устройства такие химические вещества, как воск, бензин, спирт, разбавитель, аэрозоли от комаров, ароматизаторы, смазочные вещества или чистящие средства. Это может привести к деформации корпуса или отслоению краски.

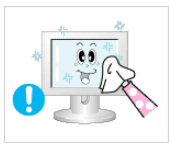

Протирайте устройство мягкой влажной тканью, смоченной специальным средством для очистки мониторов.

- Если специального средства для очистки мониторов нет, разведите имеющееся средство водой в пропорции 1:10.



Поскольку внешнюю поверхность устройства можно легко поцарапать, выберите для очистки подходящую ткань.

Использование

Предупреждение



Поскольку в устройстве используется высокое напряжение, никогда не разбирайте, не ремонтируйте его и не изменяйте его конструкцию самостоятельно.

- В противном случае возможно поражение электрическим током или возгорание.
- Если устройство требует ремонта, обратитесь в центр обслуживания.



Перед тем, как переместить устройство, выключите питание и отсоедините кабель питания, кабель антенны и все остальные кабели, подключенные к устройству.

- В противном случае из-за повреждения кабеля питания может произойти поражение электрическим током или возгорание.



Если работающее устройство начинает издавать странный звук, появляется дым или запах гари, немедленно отсоедините кабель питания и обратитесь в центр обслуживания.

- В противном случае возможно поражение электрическим током или возгорание.

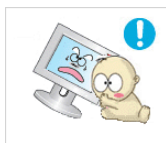

Не позволяйте детям висеть на устройстве или опираться на него.

- Устройство может упасть и привести к травмам или смерти.



Если вы уронили устройство или повредили корпус, выключите устройство и отсоедините сетевой кабель. Обратитесь в центр обслуживания.

- В противном случае возможно поражение электрическим током или возгорание.

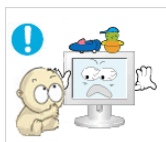

Не кладите на устройство игрушки или еду.

- Если ребенок неаккуратно заденет устройство, пытаясь достать игрушку, оно может упасть и нанести травму или даже стать причиной смерти.



Во время грозы отсоедините кабель питания и ни при каких условиях не прикасайтесь к кабелю антенны.

- В противном случае возможно поражение электрическим током или возгорание.



Не роняйте на устройство посторонние предметы и не подвергайте его ударам.

- В противном случае возможно поражение электрическим током или возгорание.



Не пытайтесь подвинуть устройство, потянув за кабель питания или кабель антенны.

- Несоблюдение этого правила может привести к возгоранию, поражению электрическим током или поломке устройства из-за повреждения кабеля.



Если произошла утечка газа, не прикасайтесь к устройству или кабелю питания и немедленно проветрите помещение.

- Искра может вызвать взрыв или возгорание.
- Во время грозы не прикасайтесь к кабелю питания или кабелю антенны.

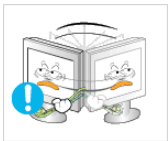

Не пытайтесь поднять или передвинуть устройство, потянув за кабель питания или сигнальный кабель.

- Несоблюдение этого правила может привести к возгоранию, поражению электрическим током или поломке устройства из-за повреждения кабеля.



Не используйте и не храните легко воспламеняющиеся аэрозоли и горючие материалы вблизи устройства.

- Это может привести к возгоранию или взрыву.

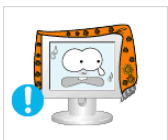

Не накрывайте вентиляционные отверстия скатертью или занавеской.

- В противном случае из-за внутреннего перегрева может произойти возгорание.



Не вставляйте в отверстия устройства (порты наушников, вентиляционные отверстия и т.д.) легковоспламеняющиеся и металлические предметы, такие как китайские палочки для еды, монеты и шпильки.

- Если внутрь устройства попала вода или другое постороннее вещество, отсоедините кабель питания и обратитесь в центр обслуживания.
- В противном случае возможно возникновение сбоев, поражение электрическим током или возгорание.

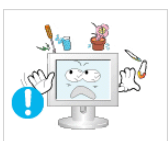

Не ставьте на устройство металлические предметы и емкости с водой, например вазы, цветочные горшки, напитки, косметические или лекарственные средства.

- Если внутрь устройства попала вода или другое постороннее вещество, отсоедините кабель питания и обратитесь в центр обслуживания.
- В противном случае возможно возникновение сбоев, поражение электрическим током или возгорание.

Внимание!



При длительном воспроизведении неподвижного изображения на экране может появиться постоянное изображение или пятно.

- Если устройство не используется в течение длительного периода времени, рекомендуется включить режим энергосбережения или перевести экранную заставку в режим движущегося изображения.



Установите подходящие разрешение и частоту.

- Это позволяет избежать чрезмерной нагрузки на глаза.

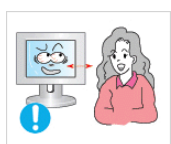

Продолжительный просмотр устройства на слишком близком расстоянии может стать причиной ухудшения зрения.

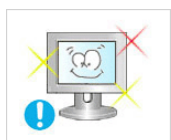

При длительном просмотре рекомендуется периодически делать небольшие перерывы (5 минут каждый час), чтобы глаза могли отдохнуть.

- Это снизит усталость глаз.



Храните небольшие по размеру принадлежности в недоступном для детей месте.

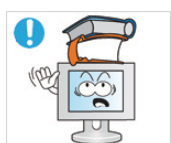

Не ставьте на устройство тяжелые предметы.

- В противном случае можно повредить устройство или получить травму.



Покидая дом на длительное время, отсоедините кабель питания устройства от сетевой розетки.

- В противном случае из-за накопления пыли может произойти перегрев, создающий угрозу возгорания или поражения электрическим током.



Не переворачивайте и не перемещайте устройство, удерживая его только за подставку.

- Устройство может упасть и сломаться или нанести травму.

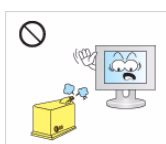

Не используйте вблизи устройства увлажнители и кухонные приборы.

- В противном случае возможно поражение электрическим током или возгорание.

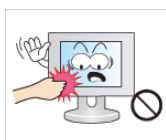

Поскольку при длительном использовании панель дисплея может нагреваться, ее не рекомендуется трогать.



Будьте осторожны, настраивая угол наклона устройства или высоту подставки.

- Существует опасность защемить руку или палец и повредить руку.
- Если слишком наклонить устройство, оно может упасть и нанести травму.

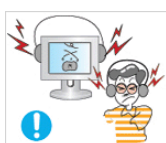

При использовании наушников не включайте звук слишком громко.

- Слишком высокий уровень громкости может привести к нарушениям слуха.

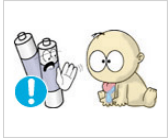

При извлечении батареи из пульта дистанционного управления следите за тем, чтобы дети не брали ее в рот. Храните батарею в недоступном для детей месте.

- Если ребенок проглотил батарею, необходимо срочно обратиться к врачу.



Используйте только батареи указанного стандарта. Не используйте одновременно новую и старую батарейку.

- Это может привести к повреждению батареи или утечке внутреннего вещества, а также может вызвать возгорание, травму или загрязнение (повреждение).

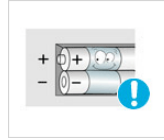

При замене батареи следует соблюдать полярность (+, -).

- В противном случае устройство может быть повреждено или возможно возгорание, получение травм вследствие утечки внутренней жидкости батарейки.



Батареи (и аккумуляторные батареи) являются специальными отходами и должны возвращаться для переработки. Потребитель несет ответственность за возврат использовавшихся батарей или аккумуляторных батарей для переработки.

- Потребитель может вернуть использовавшиеся батареи и аккумуляторные батареи в ближайший общественный пункт приема утильсырья или в магазин, где продаются батареи и аккумуляторные батареи того же типа.

Правильное положение при работе с устройством

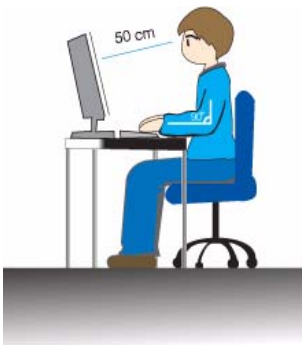















Сохраняйте правильное положение при работе с устройством.

- Выпрямите спину.
- Расстояние между экраном и глазами должно составлять 45-50 см. Взгляд должен падать на экран сверху вниз под прямым углом.
- Сохраняйте правильное положение при работе с устройством.
- Отрегулируйте угол наклона таким образом, чтобы свет не отражался от экрана.
- Согните руки в локтях под прямым углом, чтобы тыльная сторона ладони находилась на одной линии с предплечьем.
- Согните руки в локтях под прямым углом.
- Стопы полностью установите на пол, колени согните по углом 90 градусов или больше и положите руки так, чтобы они находились ниже уровня сердца.

2 Установка устройства

2-1 Содержимое упаковки

- Распакуйте устройство и проверьте комплект поставки.
- Сохраните упаковку. Она может пригодиться при транспортировке устройства в будущем.

СОДЕРЖАНИЕ			
			
Краткое руководство по установке	Гарантия на устройство (Прилагается не во всех странах)	Руководство пользователя	Кабель D-Sub
			
Кабель питания	Батареи (AAA X 2)	Соединительный элемент подставки	Подставка
			
Пульт дистанционного управления	Стереокабель	Чистящая салфетка	Держатель кабелей
ПРИБРЕТАЕТСЯ ОТДЕЛЬНО			
			
Кабель DVI	Кабель HDMI		

- Ткань для очистки поставляется только вместе с черными полированными моделями.

2-2 Установка подставки

- Прежде чем приступить к сборке, положите устройство экраном вниз на ровную и устойчивую поверхность.



Вставьте соединительный элемент в подставку, как показано на рисунке.



Проверьте, надежно ли закреплен соединительный элемент подставки.



Полностью закрутите соединительный винт в нижней части подставки, чтобы как следует зафиксировать соединительный элемент.



Постелите на стол мягкую ткань, а на нее экраном вниз положите устройство.



Придерживайте рукой корпус устройства, как показано на рисунке.

Вставьте собранную подставку в корпус в направлении стрелки, как показано на рисунке.



- Внимание

Не поднимайте устройство за подставку.

2-3 Снятие подставки

- Прежде чем приступить к снятию подставки, положите устройство экраном вниз на ровную и устойчивую поверхность.



Постелите на стол мягкую ткань, а на нее экраном вниз положите устройство.



Придерживайте рукой корпус устройства, как показано на рисунке. Чтобы снять подставку, потяните ее в направлении стрелки, как показано на рисунке.

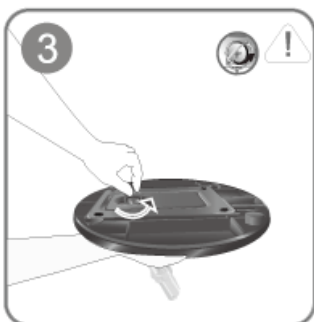

Открутите соединительный винт в нижней части подставки.



Извлеките соединительный элемент из подставки, потянув его в направлении стрелки, как показано на рисунке.

Крепление к кронштейну для настенного монтажа/настольной подставке (не входит в комплект)

Данное устройство имеет настенное крепление размером 100 мм x 100 мм, соответствующее требованиям VESA.



A. Кронштейн для настенного монтажа/настольной подставке

B. Комплект для настенного монтажа/настольная подставка (не входит в комплект)

1. Отключите устройство и выньте кабель питания из сетевой розетки.
2. Постелите на ровную поверхность мягкую ткань или поместите подушку, а на нее экраном вниз положите устройство.
3. Открутите винт и снимите подставку.
4. Совместите пазы на подставке (настольной, настенной или иного типа) с пазами на той части устройства, которую необходимо подсоединить к подставке, а затем закрепите подставку, закрутив винт.

- ! Не используйте винты, длина которых превышает стандартный размер, так как это может привести к повреждению внутренних элементов устройства.
- Длина винтов настенного крепления, не соответствующего требованиям стандарта VESA, может варьироваться в зависимости от применимых технических характеристик.
- Не используйте винты, не соответствующие стандарту VESA, и не пытайтесь закрутить их с силой. Это может привести к повреждению устройства или вызвать травмы в случае падения устройства. Компания Samsung не несет ответственности за повреждения устройства и травмы.
- Компания Samsung не несет ответственности за повреждения устройства и травмы, вызванные несоблюдением указанных характеристик или спровоцированные самостоятельной установкой устройства.
- Выбирая настенное крепление для устройства, отдайте предпочтение той модели, которая позволяет отодвинуть устройство от стены как минимум на 10 см.
- Используйте настенное крепление в соответствии с международными стандартами.

2-5 Подключение к компьютеру

1. Подключите устройство к компьютеру, учитывая имеющийся видеовыход.

- 🔗 Соединительная деталь может отличаться в зависимости от модели.

Если видеокарта имеет выход D-Sub <Аналоговые>

- С помощью кабеля D-Sub подключите порт [PC IN] устройства к порту [D-Sub] компьютера.

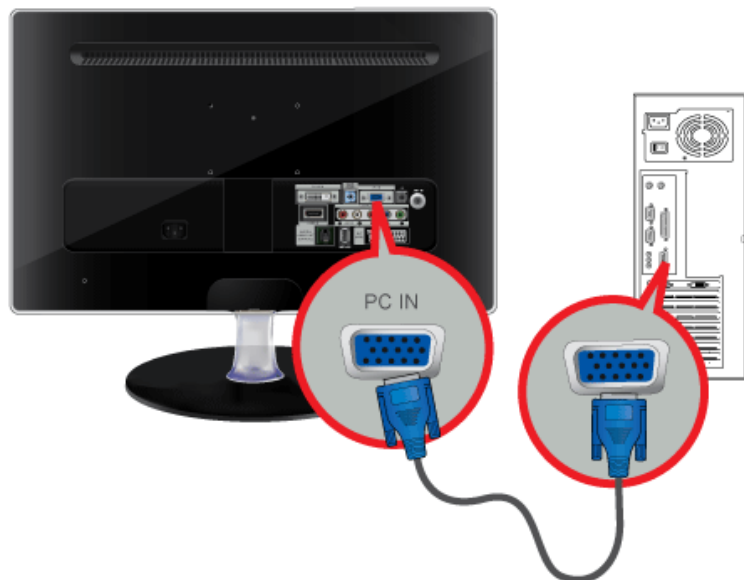

Если видеокарта имеет выход DVI <Цифровые>

- С помощью кабеля DVI подключите порт [DVI-D IN] устройства к порту DVI компьютера.

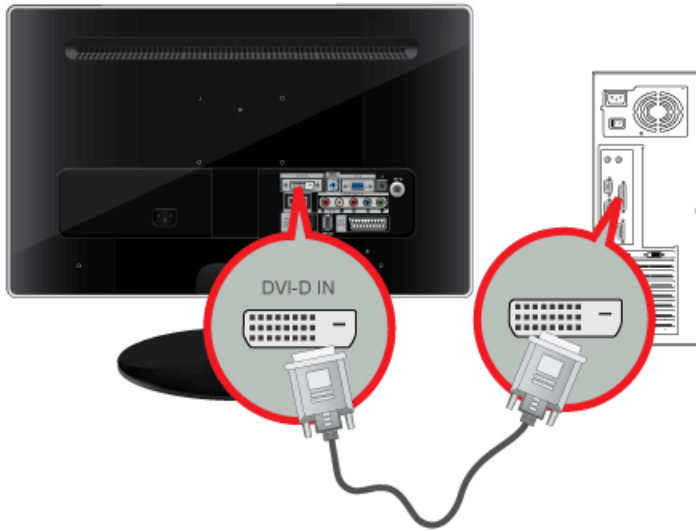

2. Подсоедините порт [HDMI/PC/DVI-D AUDIO IN] на задней панели монитора к звуковой карте компьютера.

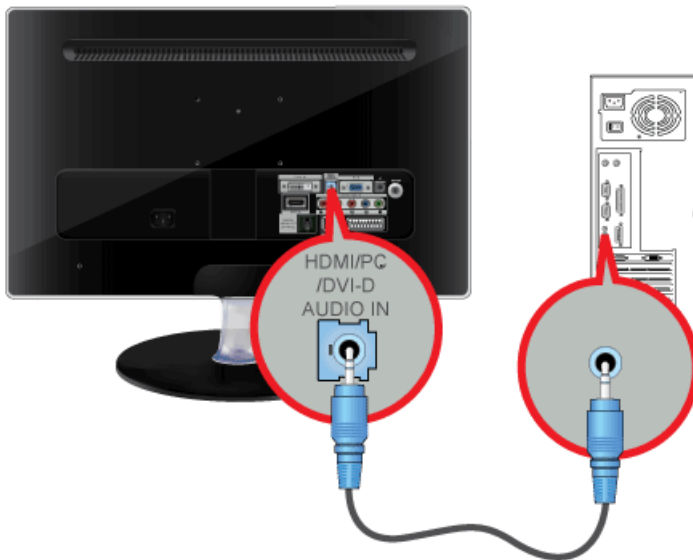

3. Подсоедините один конец кабеля питания к порту [POWER] устройства, а другой – к сетевой розетке напряжением 110V или 220V.

Входное напряжение будет переключено автоматически.

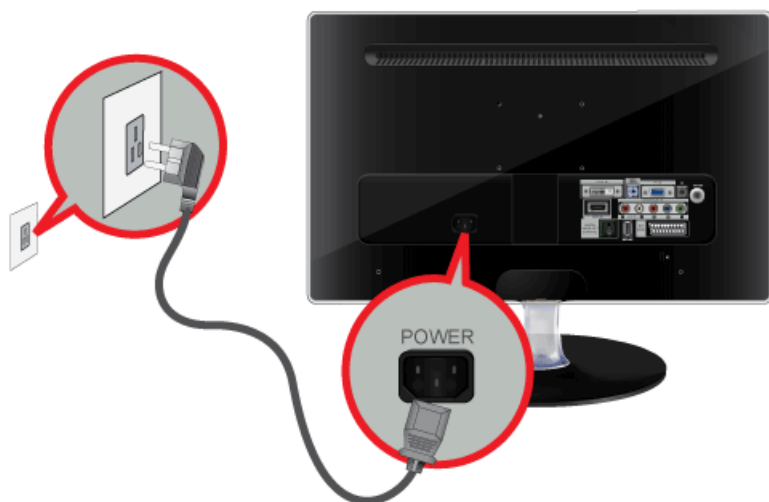

- Используя громкоговорители монитора, можно слушать чистый и качественный звук посредством звуковой карты компьютера. (Нет необходимости устанавливать отдельные громкоговорители для компьютера.)
- В зависимости от типа используемой видеокарты при одновременном подключении кабелей D-sub и DVI к одному компьютеру может отобразиться пустой экран.
- Если монитор подключен надлежащим образом с помощью разъема DVI, но при этом отображается пустой или нечеткий экран, необходимо убедиться, что для монитора не установлен аналоговый режим. Нажмите кнопку [↵], чтобы монитор повторно выбрал источник сигнала.

2-6 Использование монитора в качестве телевизора

Можно смотреть телевизионные программы, используя монитор, подключенный к антенне, кабельной сети или спутниковому приемнику, без необходимости подключения отдельного оборудования для приема ТВ-сигнала или установки на компьютер какого-либо программного обеспечения.



1. Подсоедините кабельную сеть, спутниковый приемник или кабель ТВ-антенны к порту [ANT IN] на задней панели монитора.
 - Использование разъема комнатной антенны, кабельной сети или спутникового приемника:
Проверьте разъем антенны на стене, а затем подключите кабель антенны, кабельного телевидения или спутникового приемника.
 - Использование наружной антенны:
при использовании наружной антенны настоятельно рекомендуется, чтобы ее установку выполнял квалифицированный технический специалист.
 2. Выполнив все необходимые подсоединения, подключите кабель питания телевизора.
 3. При первом включении устройства после его приобретения начинается выполнение операций первоначальной настройки (<Plug&Play>).
-  Следите за тем, чтобы не перегнуть коаксиальный кабель при его подключении к входному разъему антенны [ANT IN].

2-7 Подключение кабеля HDMI

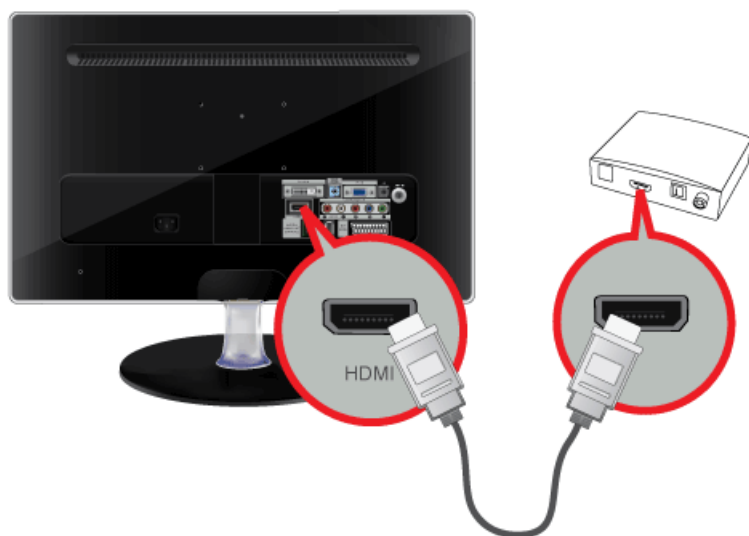

Подсоедините порт HDMI OUT устройства AV (проигрывателя Blu-Ray, DVD, приставки для кабельного или спутникового телевидения) к разъему [HDMI IN] монитора с помощью кабеля HDMI.

Нажмите кнопку [SOURCE] на передней панели монитора или пульте дистанционного управления, чтобы выбрать режим <HDMI>.

- 🔧 При подключении с помощью кабеля HDMI отдельное аудиосоединение не требуется.

2-8 Подключение к разъему DVI с использованием кабеля HDMI

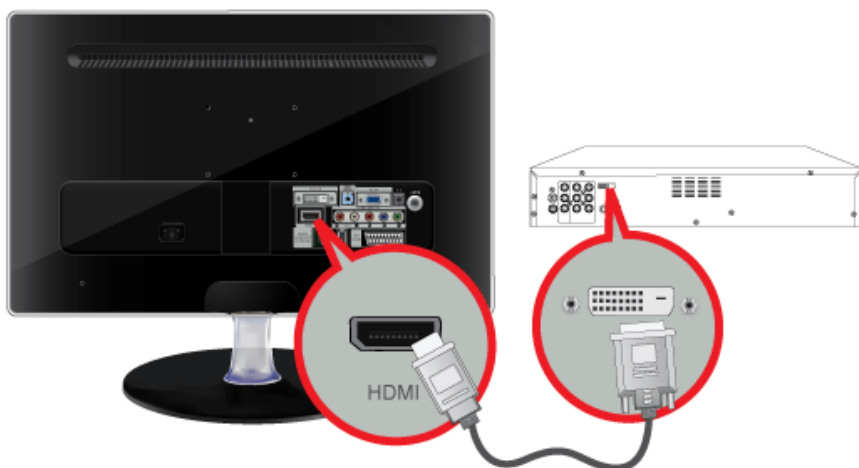

1. Подсоедините выходной разъем DVI внешнего устройства к разъему [HDMI IN] монитора с помощью кабеля DVI на HDMI.

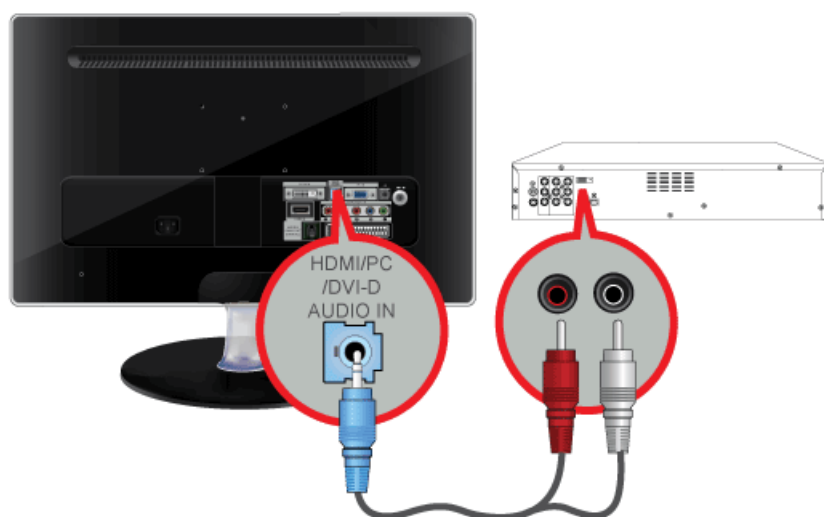

2. Подсоедините красный и белый штекеры RCA стереокабеля (для компьютера) к выходным аудиоразъемам того же цвета на цифровом устройстве вывода, подсоедините противоположный штекер к разъему [HDMI/PC/DVI-D AUDIO IN] на устройстве.

Нажмите кнопку [SOURCE] на передней панели монитора или пульте дистанционного управления, чтобы выбрать режим <HDMI>.

2-9 Подключение компонентного кабеля

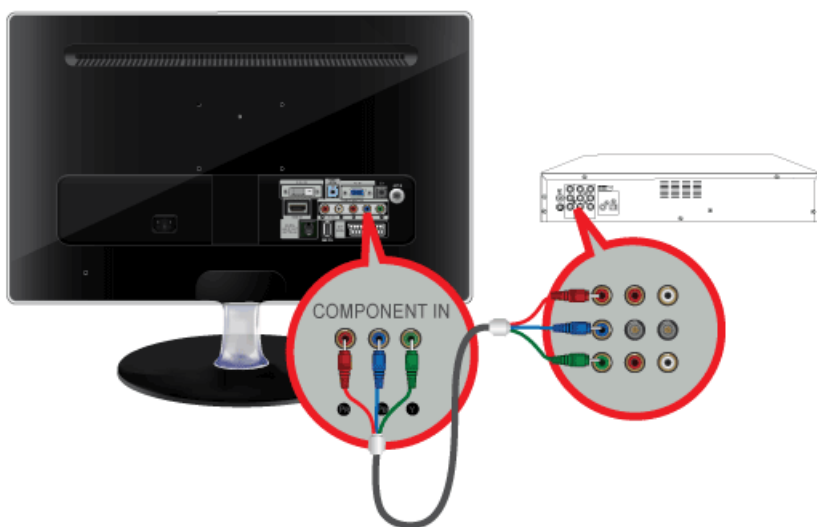

1. Подключите порт VIDEO OUT устройства AV (DVD-проигрывателя, видеомагнитофона, приставки для кабельного или спутникового телевидения) к входным портам [COMPONENT IN [P_R, P_B, Y]], используя компонентного видеокабеля [P_R, P_B, Y].

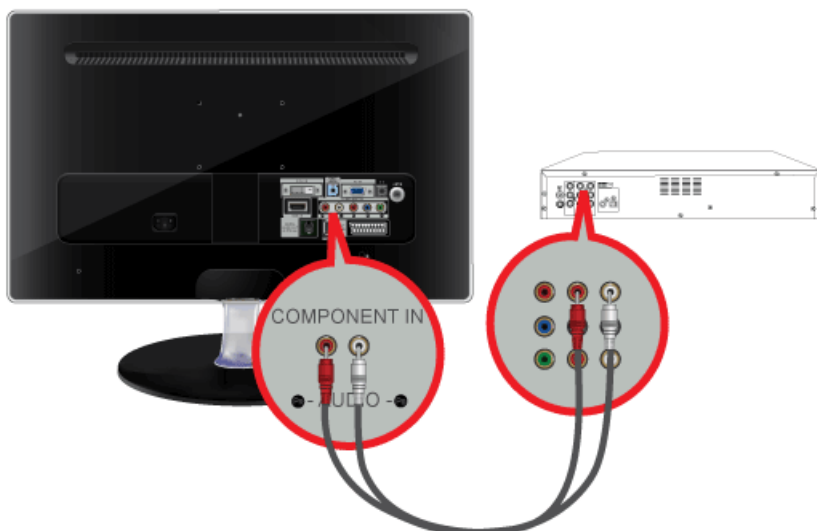

2. Подсоедините аудиопорт устройства AV (проигрывателя DVD, видеомагнитофона, приставки для кабельного или спутникового телевидения) к порту [COMPONENT IN [R-AUDIO-L]] монитора.

Нажмите кнопку [SOURCE] на передней панели монитора или пульте дистанционного управления, чтобы выбрать режим <Компонентный>.

- Поясняющую информацию о компонентном видеосигнале см. в руководстве DVD-проигрывателя, видеомагнитофона, приставки кабельного или спутникового телевидения.

2-10 Подключение кабеля Scart

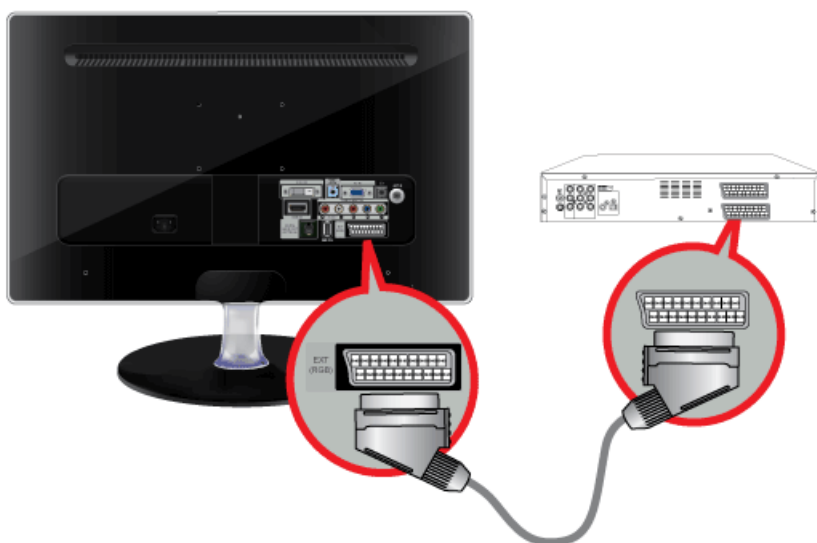

1. Подключите порт EXT(RGB) монитора к проигрывателю DVD, используя гнездо SCART.
2. Когда к монитору подключено устройство Scart, параметр Source автоматически изменяется на EXT.
 - Подсоедините входы устройства DVD, если устройство оснащено гнездом [EXT [RGB]].
 - Можно смотреть DVD, просто подключив проигрыватель DVD к монитору при включенном питании.

2-11 Подключение общего интерфейса



1. Вставьте карту CI CARD в модуль CAM в направлении, указанном стрелкой.
2. Вставьте модуль CAM с установленной картой CI CARD в слот общего интерфейса.
(Вставьте модуль CAM в направлении, указанном стрелкой, до упора так, чтобы модуль располагался параллельно слоту.)
3. Убедитесь, что вы можете видеть изображение на канале с зашифрованным сигналом.
 - Если CI карта плохо вставлена или не установлена совсем, на некоторых каналах может появиться надпись "Scrambled Signal" (Сигнал зашифрован).
 - После установки карты в течении нескольких минут на экране должна отобразиться информация о данной карте (ID, контактные телефоны поставщика услуги тд). При появлении сообщения об ошибке, обратитесь к поставщику данной карты. Если появится сообщение об ошибке, обратитесь к поставщику услуг цифрового телевидения.
 - После обновления информации и окончании настройки каналов, должна появиться надпись "Updating Completed".
 - CI карту можно получить у местного поставщика услуг. Извлеките карту CI CARD, аккуратно придерживая ее, поскольку падение карты может привести к ее повреждению.
 - Вставьте карту CI-Card в направлении, указанном на ней.
 - Во многих странах и регионах модуль CAM не поддерживается. Уточните данную информацию у официального дилера.

2-12 Подключение к усилителю



Соедините разъем [DIGITAL AUDIO OUT (OPTICAL)] монитора с оптическим входом усилителя, используя оптический кабель.

- Если звук не воспроизводится через монитор, необходимо использовать усилитель.
- Для получения информации о подключении громкоговорителя или усилителя см. соответствующие руководства пользователя, поставляемые производителями.

2-13 Подсоединение наушников



Подключите наушники к разъему для наушников.

2-14 Замок Kensington

Замок Kensington защищает от краж и, благодаря возможности блокировки, позволяет безопасно использовать устройство в общественных местах. Поскольку форма и принципы использования блокирующего устройства зависят от его модели и производителя, за дополнительной информацией следует обращаться к сопутствующим руководствам пользователя. Такое устройство приобретается дополнительно.

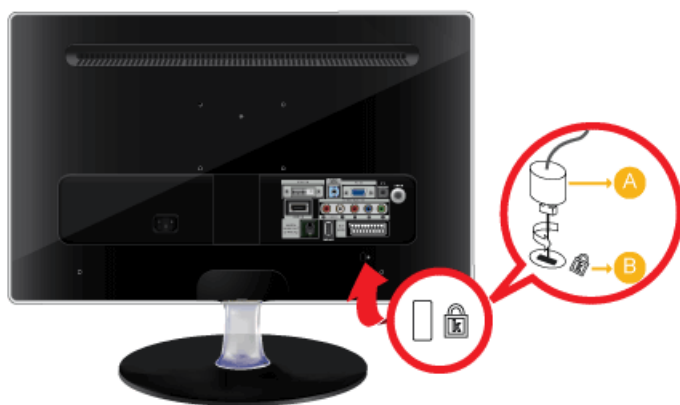

Блокировка устройства

1. Вставьте устройство блокировки в гнездо для замка Kensington (**B**) и поверните его по часовой стрелке (**A**).
2. Подсоедините кабель для замка Kensington.
3. Прикрепите кабель замка Kensington к столу или любому тяжелому предмету.







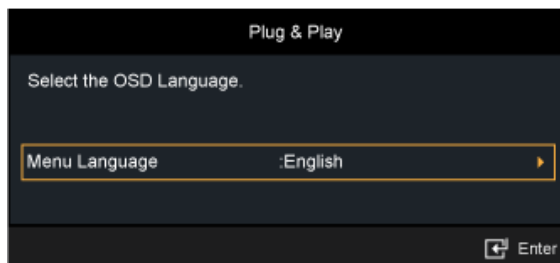





















 Устройство блокировки можно приобрести в магазине электроники или в интернет-магазине.

3 Использование устройства

3-1 Функция Plug & Play



При первом включении телевизора автоматически и поочередно настраиваются несколько основных параметров.

1. Нажмите кнопку [POWER ] на пульте дистанционного управления.
 - Можно также использовать кнопку [] на телевизоре.
 - Отобразится сообщение <Select the OSD Language.>.
2. Нажмите кнопку [>]. Выберите нужный язык, нажав кнопку  или . Нажмите кнопку [>], чтобы подтвердить выбор.
3. Нажмите кнопку  или  для выбора пункта <Демонстрация> или <Домашний>, затем нажмите кнопку [>].
 - Для получения наилучшего изображения в домашних условиях рекомендуется перевести телевизор в режим <Домашний>.
 - <Режим демонстрации <Демонстрация> предназначен только для точек розничной торговли. Если для устройства случайно выбран режим демонстрации <Демонстрация> и необходимо вернуться в режим <Домашний> (стандартный), нажмите кнопку регулировки громкости на телевизоре. При отображении экранного меню громкости нажмите на телевизоре кнопку [MENU] и удерживайте ее в течение 5 секунд.
4. Нажмите кнопку [>]. Выберите соответствующую страну с помощью кнопки  или . Нажмите кнопку [>], чтобы подтвердить выбор.
5. Нажмите кнопку  или  для выбора пункта <Антенна> или <Кабель>, а затем нажмите кнопку [>].
 - <Антенна>: <Сигнал внешней антенны. <Антенна> / <Кабель>: <Сигнал кабельной антенны <Кабель>.>
 - В режиме кабельного телевидения выберите необходимый источник сигнала: <STD>, <HRC> или <IRC>, нажав кнопку , ,  или , а затем нажмите кнопку [>]. Если используется цифровая кабель, выберите источник сигнала кабельной системы для аналогового и цифрового сигнала. Обратитесь в местную компанию кабельного телевидения, чтобы выяснить, какой тип системы кабельного телевидения используется в конкретной области.
6. Нажмите кнопку  или , чтобы выбрать источник для сохранения. Нажмите кнопку [>] для выбора пункта <Пуск>.
 - Если в качестве источника антенны выбрать пункт <Кабель>, появится возможность дополнительного действия: настройки значения для поиска цифровых каналов. Для получения дополнительных сведений выберите <Канал> → <Автонастройка>.
 - <Цифровые и аналоговые>: Цифровые и аналоговые каналы.
 - <Цифровые>: Цифровые каналы.
 - <Аналоговые>: Аналоговые каналы.
 - Поиск каналов начнется и закончится автоматически.
 - Нажмите кнопку [>] в любой момент времени, чтобы прервать процесс сохранения.
 - После сохранения всех доступных каналов на экране отобразится сообщение <Режим часов>.
7. Нажмите кнопку [>].
Нажмите кнопку  или  для выбора пункта <Авто>, а затем нажмите кнопку [>].

- Если выбрано значение <Ручной>, отобразится сообщение <Установка времени и даты>.
 - При приеме цифрового канала время будет установлено автоматически. Если время не будет установлено автоматически, выберите <Ручной> для настройки часов.
8. Отобразится описание метода подключения, обеспечивающего наилучшее качество отображения на экране высокой четкости. Ознакомьтесь с описанием и нажмите кнопку [↵].
9. Появится сообщение <Смотрите ТВ. >. После завершения процедуры нажмите кнопку [↵].

Сброс настроек

1. Для отображения меню нажмите кнопку [MENU]. Нажмите кнопку ▲ или ▼ для выбора пункта <Установка>, а затем нажмите кнопку [↵].
 2. Нажмите кнопку [↵] еще раз, чтобы выбрать пункт <Plug & Play>.
-  Функция <Plug & Play> доступна только в режиме TV.

3-2 Обзор панели управления

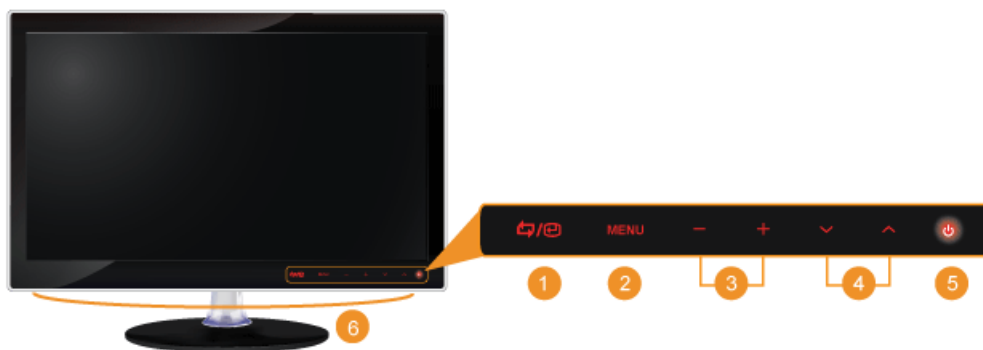



- Слегка прикоснитесь к одной из следующих рабочих кнопок. Появятся светодиодные кнопки.

ЗНАЧОК		ОПИСАНИЕ
1	[Source]	Выбор функции. Любые другие сигналы (кроме сигнала телевизора) можно выбрать только в случае подключения соответствующего устройства. Входные сигналы телевизора/внешнего источника чередуются в следующем порядке. <ПК> → <DVI> → <ТВ> → <Внешний> → <Компонентный> → <HDMI>
2	[MENU]	Просмотр экранного меню. Данная кнопка также позволяет закрыть экранное меню или перейти на уровень выше.
3	[-/+]	Перемещение от одного элемента меню к другому по горизонтали или настройка выбранных значений меню. Настройка громкости звука.
4	[▲/▼]	Навигация по меню или настройка значений экранного меню. Нажмите для изменения канала.
5	[Power]	Включение/выключение устройства. Индикатор питания Индикатор горит при нормальной работе устройства. <ul style="list-style-type: none"> Сведения о функции экономии энергии см. в разделе Функция экономии энергии технических характеристик устройства. При длительном неиспользовании устройства рекомендуется отсоединить кабель питания для максимального снижения энергопотребления.
6	Громкоговоритель	При подсоединении звуковой карты компьютера к монитору воспроизводится звучание.

3-3 Пульт дистанционного управления

- ❏ Телевизор или другое электронное устройство, включенное рядом с ЖК-дисплеем, может негативно влиять на работу пульта ДУ, провоцируя помехи.

- 1 **POWER**
Включение/выключение монитора.
- 2 **Цифровые кнопки**
Нажмите для изменения канала.
- 3 
Включение выбранного элемента меню.
- 4 **+ ▴ - ▾**
Используется для увеличения или уменьшения громкости.
- 5 **CH LIST**
Вывод на экран «Списка каналов».

- 6 **MENU**
Открытие экранного меню и выход из него или закрытие меню настройки.
- 7 **TOOLS**
Используется для быстрого выбора часто используемых функций.
- 8 **▼▲◀▶** . Кнопки Вверх-Вниз, Влево-Вправо  **ENTER**
Перемещение от одного элемента меню к другому по горизонтали, вертикали или настройка выбранных значений меню.
- 9 **i INFO**
Сведения о текущем изображении отображаются в верхнем левом углу экрана.
- 10 **ЦВЕТНЫЕ КНОПКИ**
Нажмите для добавления и удаления каналов, а также для сохранения каналов в списке избранных каналов в меню «Список каналов».
- 11 **TTX / MIX**
Телеканалы передают текстовую информацию, которая называется «телетекст».

 ,  ,  ,  ,  ,  ,  ,  ,  ,  ,  ,  , 

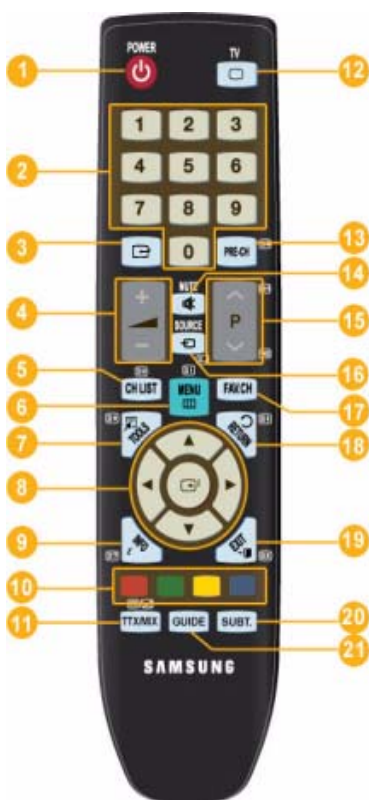

- 12 **TV**
Используется для непосредственного выбора режима просмотра телепрограмм.
- 13 **PRE-CH**
Эта кнопка предназначена для возврата к предыдущему каналу.
- 14 **MUTE**
Настройка громкости звука.
- 15 **P.V.**
Используется для смены каналов.
- 16 **SOURCE**
Нажмите кнопку SOURCE для смены источника входного сигнала.
Изменение параметра SOURCE допустимо только для внешних устройств, подключенных к монитору в текущий момент.
- 17 **FAV.CH**
Нажмите для переключения на любимые каналы.
- 18 **RETURN**
Возврат к предыдущему меню.
- 19 **EXIT**
Выход из экранного меню.
- 20 **SUBT.**
Отображение субтитров
- 21 **GUIDE**
Отображение электронного справочника по программам (EPG).

Установка батарей в пульт дистанционного управления

1. Поднимите крышку на задней панели пульта дистанционного управления вверх, как показано на рисунке.

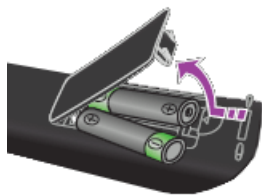

2. Установите две батареи размера AAA.

 Убедитесь, что полюсы + и – батарей соответствуют полюсам на рисунке внутри отделения.

3. Закройте крышку.

 Если пульт дистанционного управления не используется в течение долгого времени, извлеките батареи и храните их в прохладном сухом месте.

Если пульт дистанционного управления не работает, проверьте следующее.

- Включен ли телевизор?
- Правильно ли установлены положительный и отрицательный полюсы батареи?
- Не разряжены ли батареи?
- Не отключено ли питание или не отсоединен ли кабель питания?
- Нет ли поблизости люминесцентного излучения или неоновой вывески?

3-4 Функция телетекста

Большинство телевизионных станций предлагают для просмотра текстовую информацию через услугу телетекста. Информацию об использовании услуги телетекста можно найти на главной странице службы телетекста. К тому же, при помощи кнопок пульта дистанционного управления можно выбрать различные параметры настроек в соответствии с вашим вкусом.

- 🔧 Для правильного отображения информации телетекста необходимо обеспечить стабильность приема сигнала. Иначе информация может отображаться не полностью или некоторые страницы могут быть пропущены.

Можно изменить страницы телетекста с помощью цифровых кнопок на пульте дистанционного управления.

1  (exit)
Выход из режима телетекста.

2  (главная страница)
Используется для отображения главной страницы (содержания) в любой момент во время просмотра телетекста.

3  (сохранить)
Используется для сохранения страниц телетекста.

4  (размер)
Нажмите, чтобы увеличить шрифт в верхней половине экрана в два раза. Для уменьшения размера экрана в два раза нажмите снова. Для отображения нормального экрана нажмите еще раз.

5  (открыть)
Используется для отображения скрытого текста (например, ответы на вопросы викторины). Для отображения нормального экрана нажмите еще раз.

6  (отображение телетекста/совмещение)
Используется для активации режима телетекста после выбора канала, который предлагает услугу телетекста. Нажмите кнопку дважды, чтобы наложить телетекст на изображение на экране.

7  (дополнительная страница)
Используется для отображения доступной дополнительной страницы.

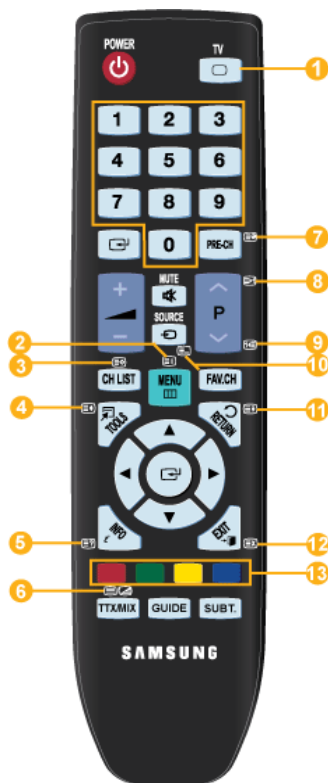

8  (страница вверх)
Используется для отображения следующей страницы телетекста.

9  (страница вниз)
Используется для отображения предыдущей страницы телетекста.

10  (режим)
Нажмите, чтобы выбрать режим телетекста (LIST/FLOF). При выборе режима LIST устанавливается режим сохранения списка. В режиме сохранения списка можно сохранять страницы телетекста в список с помощью кнопки 3 (сохранить).

11  (задержка)
Используется для сохранения на экране соответствующей страницы; если выбранная страница связана с несколькими дополнительными страницами, они будут отображаться одна за другой. Для возобновления нажмите снова.

12  (отмена)
Используется для показа телевизионной передачи во время поиска страницы.

13 Цветные кнопки (красная/зеленая/желтая/синяя)
Если компания телевидения использует систему FASTTEXT, то различные разделы страницы телетекста будут обозначены цветами, и их можно будет выбрать, нажимая цветные кнопки. Нажмите одну из них в соответствии с необходимостью. Отображается соответствующая страница, где другим цветом выделена информация, которую тоже можно выбрать аналогичным образом. Чтобы отобразить предыдущую или следующую страницу, нажмите соответствующую цветную кнопку.

3-5 Использование меню настройки экрана (экранное меню)

Структура меню настройки экрана (экранного меню)

ВЕРХНИЕ МЕНЮ	ПОДМЕНЮ				
Изображение[ПК / DVI]	MagicBright	Контраст	Яркость	Четкость	Автоподстройка
	Экран	Параметры изображения	Сброс настроек изображения		
Изображение[ТВ / Внешний / Компонентный / HDMI]	Режим	Подсветка	Контраст	Яркость	Четкость
	Цвет	Тон(З/К)	Дополнительные параметры	Параметры изображения	Сброс настроек изображения
Звук	Режим	Эквалайзер	SRS TruSurround HD	Язык аудио	Аудиоформат
	Описание аудио	Громкость авто	Выбрать громкогов.	Сброс звука	
Канал	Страна	Автонастройка	Ручная настройка	Кабельные параметры поиска	Текущая/следующая
	Полн. руков.	Гид по умолч.	Список каналов	Режим каналов	Точная настройка
Установка	Plug & Play	Язык	Время	Игровой режим	Замок
	Изменение PIN	Родит. Блокировка	Субтитры	Язык телетекста	Предпочтение
	Цифровой текст	Эффект освещения	Уровень подсветки	Мелодия	Экон. энергии
	Общий интерфейс				
Вход	Список источников	Редактир. назв.			
Приложение	Анynet+ (HDMI-CEC)				
Поддержка	Самодиагностика	Обновл. ПО	Руководство по соединению с ТВЧ	Обращение в Samsung	

Доступные режимы









Приведенные далее значки представляют входные сигналы, которые отображаются при выборе элемента в списке источников.



- P** Означает сигнал, соответствующий пункту <ПК> или <DVI>, выбранному в списке <Список источников>. Это вводимый через разъемы [PC] или [DVI] видеосигнал подключенного к ним компьютера.
- E** Означает сигнал, соответствующий пункту <Внешний>, выбранному в списке <Список источников>. Это видеосигнал, вводимый через разъем [Ext.].
- H** Означает сигнал, соответствующий пункту <HDMI>, выбранному в списке <Список источников>. Это сигнал, вводимый через разъем [HDMI].
- T** Означает сигнал, соответствующий пункту <ТВ>, выбранному в списке <Список источников>. Это сигнал, вводимый через разъем [ANT IN].
- C** Означает сигнал, соответствующий пункту <Компонентный>, выбранному в списке <Список источников>. Это сигнал, вводимый через разъем [COMPONENT].

Изображение[ПК / DVI]







-  Настройки по умолчанию могут различаться в зависимости от выбранного режима ввода (источник входного сигнала выбирается в списке внешних источников входного сигнала) и выбранного разрешения



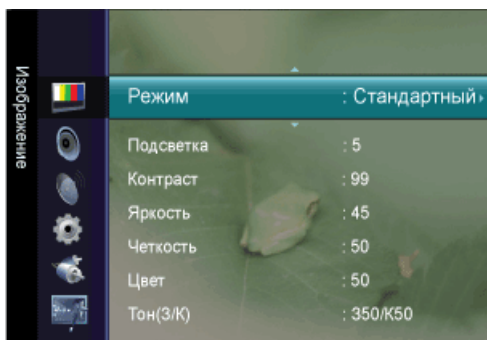

МЕНЮ	ОПИСАНИЕ
MagicBright 	<p><MagicBright> это новая функция, обеспечивающая оптимальную среду для просмотра в зависимости от содержания просматриваемого изображения. На данный момент доступны пять различных режимов: <Развлекат. >, <Интернет >, <Текст >, <Автоконтраст > и <Пользовательский>. Каждый режим имеет свои предустановленные значения яркости.</p> <ul style="list-style-type: none"> • <Развлекат.> Высокая яркость. Для просмотра движущихся изображений, например на Blu-Ray или DVD. • <Интернет> Для работы с разными изображениями, например текстом и графикой. • <Текст> Для документов или работы с большими объемами текста. • <Автоконтраст> <Режим <Автоконтраст> предназначен для автоматического определения распределения визуальных сигналов и настройки с целью получения оптимальной контрастности. • <Польз.> Несмотря на то, что все значения тщательно выбирались нашими инженерами, предустановленные значения могут вам не подойти в зависимости от вашего вкуса. В этом случае настройте яркость и контрастность с помощью экранного меню. <p> Нажмите кнопку [TOOLS] для отображения меню Инструменты. Режим <MagicBright> можно также установить, выбрав <Инструменты >→< MagicBright>.</p>
Контраст / Яркость / Четкость 	<p>Можно использовать экранные меню для изменения контраста и яркости в соответствии с предпочтениями пользователя.</p> <ul style="list-style-type: none"> • <Контраст> - Регулировка контрастности. • <Яркость> - Регулирует яркость. • <Четкость> - Регулировка четкости.
Автоподстройка 	<p>Настройка параметров <Точно>, <Грубо> и <Позиция> производится автоматически. При изменении разрешения на панели управления выполняется автоматическая настройка.</p> <p> Функция доступна только в режиме <ПК></p> <p> Нажмите кнопку [TOOLS] для отображения меню Инструменты. Функцию Автоподстройка можно также установить, выбрав <Инструменты> → <Автоподстройка>.</p>
Экран 	<ul style="list-style-type: none"> • <Грубо> Устранение помех, например, вертикальных полос. <При настройке <Грубо> может сместиться область отображения экрана. Ее можно переместить в центр с помощью меню управления горизонтальным положением • <Точно> Устранение помех, например, горизонтальных полос. Если помехи остаются даже после настройки <Точно>, повторите ее после настройки частоты (Грубо). • <Положение ПК> Настройка расположения экрана по горизонтали и вертикали. • <Сброс настр. > Параметры изображения заменяются заводскими настройками. <p> Функция доступна только в режиме <ПК></p>





МЕНЮ	ОПИСАНИЕ
Параметры изображения 	<ul style="list-style-type: none"> • <Оттенок> Можно изменить оттенок цвета. <ul style="list-style-type: none">  Функция доступна только в режиме <ПК> / <DVI> • <Холодный> - <Норм.> - <Теплый > - <Пользовательский > • <К: усил. > - <З: усил. > - <С: усил.> Настройка отдельных составляющих цветов R, G, B (красный, зеленый, синий). • <Размер> Можно изменить размер. <ul style="list-style-type: none"> • <16:9> - <4:3>
Сброс настроек изображения 	Все измененные значения вернутся к заводским установкам. <ul style="list-style-type: none"> • <Сброс настроек> - <Отмена>

Изображение[ТВ / Внешний / Компонентный / HDMI]









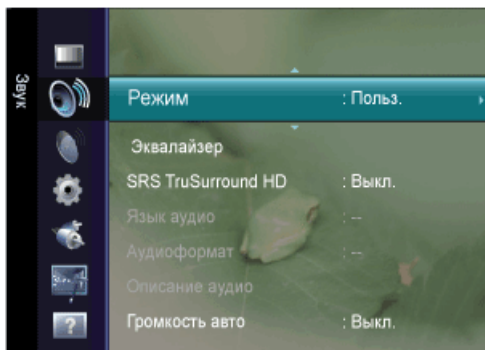

МЕНЮ	ОПИСАНИЕ
<p>Режим</p> <p>T C H E</p>	<p>Можно выбрать тип изображения для просмотра каналов, который максимально соответствует вкусам пользователя.</p> <p>Можно включить <Динамический>, <Стандартный>, или <Кино>.</p> <ul style="list-style-type: none"> • <Динамический> Выбор изображения для удобного просмотра в комнате с ярким освещением. • <Стандартный> Выбор изображения для оптимального отображения в нормальных условиях. • <Кино> Выбор изображения для просмотра фильмов в темной комнате. <p> Нажмите кнопку [TOOLS] для отображения меню Инструменты. Функцию <Реж. изображения> можно также установить, выбрав <Инструменты> → <Реж. изображения>.</p>
<p>Подсветка / Контраст / Яркость / Четкость / Цвет / Тон(З/К)</p> <p>T C H E</p>	<p>Несколько регулируемых параметров телевизора позволяют пользователю настроить качество изображения.</p> <ul style="list-style-type: none"> • <Подсветка > - регулировка яркости подсветки ЖК-экрана. • <Контраст> - регулировка контрастности изображения. • <Яркость> - регулировка яркости изображения. • <Четкость> - регулировка резкости края изображения. • <Цвет> - регулировка насыщенности цвета изображения. • <Тон(З/К)> - регулировка оттенков изображения. <p> Включается при поступлении сигнала NTSC.</p>
<p>Дополнительные параметры</p> <p>T C H E</p>	<p>В новых телевизорах Samsung можно выполнять более точные настройки изображения, чем в моделях, выпущенных ранее. Для выполнения более точных настроек см. описание ниже.</p> <p> <Меню <Дополнительные параметры> доступно в режиме <Стандартный> или <Кино>.</p> <ul style="list-style-type: none"> • <Черный тон> – для настройки глубины экрана можно выбрать желаемый уровень черного. <ul style="list-style-type: none"> • <Выкл.> - <Темный> - <Темнее> - <Самый темный> • <Автоконтраст> -Можно настроить оптимальную контрастность экрана. <ul style="list-style-type: none"> • <<Выкл.> – <Низкий> – <Средний> – <Высокий> • <Гамма> - Можно отрегулировать интенсивность главных цветов (красный, зеленый, синий). • <<Цветовое пространство> – <Цветовое пространство> это цветовая матрица, состоящая из красного, зеленого и синего цветов. Выберите предпочитаемое цветовое пространство <Цветовое пространство>, чтобы цвета отображались наиболее естественно. <ul style="list-style-type: none"> • <Авто> - <Исходный> • <Баланс белого> - Можно отрегулировать цветовую температуру для более естественного отображения цветов. <ul style="list-style-type: none"> • <К: смещ.> - <З: смещ.> - <С: смещ.> - <К: усил.> - <З: усил.> - <С: усил.> - <Сброс> • <Телесн. оттенок> - Можно выделить розовый оттенок <Телесн. оттенок> на изображении. <p> При изменении значения регулировки изображение на экране будет обновлено.</p> • <Улучшение кромок> - Можно выделить границы объекта на изображении. <ul style="list-style-type: none"> • <Выкл> - <Вкл>



МЕНЮ	ОПИСАНИЕ
Параметры изображения 	<ul style="list-style-type: none"> • <Оттенок> Можно изменить оттенок цвета. <ul style="list-style-type: none"> • <Холодный> - <Норм.> - <Теплый1> - <Теплый2>  • <Параметр <Теплый 1> или <Теплый 2> активен, только если в качестве режима изображения выбран режим <Кино>. • Настройки можно изменять и сохранять для каждого внешнего устройства, подключенного к входу телевизора. • <Размер> Можно изменить размер. <ul style="list-style-type: none"> • <Широкий авто> - автоматическая установка формата "16:9" для изображения. • <16:9> – установка размера изображения 16:9, предназначенного для просмотра DVD или широкоформатного телевидения. • <Ш/экр.увл> -Увеличение изображения более чем 4:3. • <Увел.> - увеличение размера изображения 16:9 (по вертикали) до размера экрана. • <4:3> - это настройка по умолчанию для режима видео или обычного телевидения. • <По разм. экрана> - Используйте функцию для просмотра оригинального изображения, когда часть его обрезана при вводе сигналов HDMI(720p/1080i/1080p) или компонентного сигнала (1080i/1080p). <p> Нажмите кнопку [TOOLS] для отображения меню< Инструменты>. Можно также задать размер, выбрав <Инструменты >→< Размер картинки>.</p> <ul style="list-style-type: none">  • В зависимости от источника входного сигнала размер изображения может отличаться. <ul style="list-style-type: none"> • Набор доступных элементов зависит от того, какой режим выбран. • Настройки можно изменять и сохранять для каждого внешнего устройства, подключенного к входу телевизора. • <Широк. увел.>: Нажмите кнопку ► для выбора положения, затем нажмите кнопку [↕]. Нажмите кнопку ▲ или ▼ для перемещения изображения вверх/вниз. Затем нажмите кнопку [↕]. • <Увел.>: Нажмите кнопку ► для выбора положения, затем нажмите кнопку [↕]. Нажмите кнопку ▲ или ▼ для перемещения изображения вверх и вниз. Затем нажмите кнопку [↕]. Нажмите кнопку ► для выбора Размер, затем нажмите кнопку [↕]. Нажмите кнопку ▲ или ▼ для увеличения или уменьшения размера изображения по вертикали. Затем нажмите кнопку [↕]. • После выбора параметра <По разм. экрана> в режиме HDMI (1080i) или Компонентный (1080i): Выберите положение с помощью кнопки ◀ или ▶. С помощью кнопки ▲, ▼, ? или ? переместите изображение. • <Сброс>: Нажмите кнопку ▲ или ▼ для выбора пункта <Сброс>, а затем нажмите кнопку [↕]. Для настройки можно установить исходное значение. • При использовании функции <По разм. экрана>, когда выбран вход HDMI 720p, 1 строка будет обрезана сверху, снизу, слева и справа, как при использовании функции нерабочей области. • <Режим экрана > Цифровое шумоподавление. Только после установки для параметра размера изображения значения< Широкий авто> пользователь может определить< Режим экрана>. Во всех странах Европы требуются различные размеры изображений, поэтому предусмотрен выбор этой функции пользователем. <ul style="list-style-type: none"> • <16:9> – установка формата изображения 16:9. • <Ш/экр.увл> -Увеличение изображения более чем 4:3. • <Увел.> - увеличение размера изображения по вертикали. • <4:3> - Установка изображения в формате 4:3 (обычный режим).
	<ul style="list-style-type: none">  Эта функция доступна в режиме <Широкий авто>. Эта функция недоступна в режиме <ПК>, <DVI>, <Компонентный> или <HDMI>.

МЕНЮ	ОПИСАНИЕ
Параметры изображения 	<ul style="list-style-type: none"> • <Цифр. ш/под.> Цифровое шумоподавление. Если телевизор принимает слабый сигнал, можно включить функцию цифрового подавления шумов, которая позволяет снизить уровень радиопомех и устранить двоение изображения. <ul style="list-style-type: none"> • <Выкл.> – <Низкий> – <Средний> – <Высокий> - <Авто> • <ЧерныйHDMI> Когда к телевизору подсоединен проигрыватель DVD или приставка через разъем <HDMI>, качество изображения на экране может ухудшаться, например увеличиваться уровень черного, уменьшаться контрастность или пропадать цвета и т.д., в зависимости от подключенного внешнего устройства. В этом случае настройте качество изображения путем настройки параметра <ЧерныйHDMI>. <ul style="list-style-type: none">  Эта функция доступна, только когда внешнее устройство подключено через разъем <HDMI>. • <Норм.> - <Низкий> • <Режим "фильм"> Функция <Режим "фильм"> обеспечивает просмотр с качеством кинотеатра. <ul style="list-style-type: none"> • <Выкл.> - <Авто>  <Режим <Режим "фильм"> поддерживается при выборе <ТВ>, <Компонентный> (480i/1080i) и <HDMI>(480i/1080i).
Сброс настроек изображения 	Все измененные значения вернуться к заводским установкам. <ul style="list-style-type: none"> • <Сброс настроек> - <Отмена>

Звук



МЕНЮ	ОПИСАНИЕ
<p>Режим</p> 	<ul style="list-style-type: none"> • <Стандартный> Выберите данный параметр для установки стандартных заводских установок. • <Музыка> Выберите данный параметр при просмотре музыкального видео или концертов. • <Кино> Выберите данный параметр при просмотре фильмов • <Четкий голос> усиление звука голоса по сравнению с другими звуками. • <Польз.> Выберите данный параметр при необходимости отрегулировать настройки в соответствии с личными предпочтениями. <p> Нажмите кнопку [TOOLS] для отображения меню Инструменты. Функцию <Режим звука> можно также установить, выбрав <Инструменты> → <Режим звука>.</p>
<p>Эквалайзер</p> 	<p>Можно отрегулировать баланс звука левого и правого каналов и снизить или повысить уровень громкости в соответствии с требованиями.</p> <ul style="list-style-type: none"> • <Режим> Можно выбрать режим звука в соответствии со своими предпочтениями. • <Баланс> Можно отрегулировать баланс звука левого и правого каналов и снизить или повысить уровень громкости в соответствии с требованиями. • <100Гц> - <300Гц> - <1кГц> - <3кГц> - <10кГц> Служит для регулировки уровня звука в разных частотных диапазонах. • <Reset> Сброс настроек эквалайзера до значений по умолчанию.
<p>SRS TruSurround HD</p> 	<p><SRS TruSurround HD> является запатентованной технологией SRS, которая позволяет воспроизводить 5.1-канальный звук через два громкоговорителя.</p> <p>Функция TruSurround обеспечивает воспроизведение захватывающего виртуального объемного звучания через систему с двумя динамиками, включая встроенные динамики телевизора. Функция работает со всеми многоканальными форматами.</p> <ul style="list-style-type: none"> • <Выкл> - <Вкл> <p> Нажмите кнопку [TOOLS] для отображения меню Инструменты. Функцию <Реж. изображения> можно также установить, выбрав <Инструменты> → <SRS TruSurround HD>.</p>
<p>Язык аудио</p> 	<p>Можно изменить установленный по умолчанию язык аудио. Отображение сведений о языке входящего потока.</p> <ul style="list-style-type: none"> • Эту функцию можно выбрать во время просмотра цифрового канала. • Можно выбрать язык только среди языков, на которых транслируются программы.
<p>Аудиоформат</p> 	<p>При выводе звука через главный громкоговоритель и аудиоресивер может возникать эффект эха из-за различий в скорости декодирования этих устройств. В этом случае используйте функцию громкоговорителя телевизора.</p> <ul style="list-style-type: none"> • <MPEG> - <Dolby Digital> <ul style="list-style-type: none"> • Эту функцию можно выбрать во время просмотра цифрового канала. • Появится аудиоформат в соответствии с транслируемым сигналом.

МЕНЮ	ОПИСАНИЕ
Описание аудио PTCNE	<p>Это вспомогательная функция аудио, которая обеспечивает дополнительную аудиодорожку для людей с ослабленным зрением. Эта функция обрабатывает аудиопоток для AD (описание аудио), когда он отправляется вещательной компанией вместе с основным аудио. Пользователи могут включить или выключить параметр < Описание аудио> и регулировать громкость.</p> <ul style="list-style-type: none"> • <Описание аудио> Используется для включения/выключения функции описания аудио. • <Громкость > Можно настроить громкость описания аудио. <ul style="list-style-type: none"> • Параметр Volume активен, если для параметра< Описание аудио> установлено значение Оп. <p> • Эту функцию можно выбрать во время просмотра цифрового канала.</p>
Громкость авто PTCNE	<p>Уменьшение различия между уровнями громкости различных вещательных организаций.</p> <ul style="list-style-type: none"> • <Выкл> - <Вкл>
Выбрать громкогов. PTCNE	<p>В случае необходимости прослушивать звук через внешние громкоговорители отключите внутренний усилитель.</p> <ul style="list-style-type: none"> • <Внешний> - <Громкогов. ТВ> <p> • Если выбран параметр <Внешний> в меню <Выбрать громкогов.> настройки звука будут ограничены.</p> <ul style="list-style-type: none"> • Кнопки громкости и кнопки [MUTE] работают неправильно, когда для параметра <Выбрать громкогов.> установлено значение <Внешний>. Настройте громкость на системе домашнего кинотеатра.
Сброс звука PTCNE	<p>Для параметра< Звук> можно восстановить заводские настройки по умолчанию.</p> <ul style="list-style-type: none"> • <Все режимы> - <Текущий режим> - <Отмена> <p> <Текущий режим>: будут восстановлены значения по умолчанию для текущих параметров звука.</p>

Выбор режима звука

Режим звука можно настроить в меню<Инструменты>. При выборе параметра< Dual I II> на экране отобразится текущий режим звука.

	Тип звука	Двойной 1/2	ДВОЙНОЙ 1/2
A2 стерео	Моно	<MONO>	Автоматическое изменение
	Стерео	STEREO ↔ MONO	Автоматическое изменение
	Двойной	DUAL 1 ↔ DUAL 2	DUAL 1
NICAM стерео	Моно	<MONO>	Автоматическое изменение
	Стерео	<MONO> ↔ <STEREO>	Автоматическое изменение
	Двойной	<MONO> ↔ <DUAL 1> ↕ <DUAL 2> ↕	<DUAL 1>





 Если стереосигнал слишком слабый и происходит автоматическое переключение режимов, выберите режим «Моно».

Эта функция активизируется только для стереосигнала. При монофоническом сигнале она отключается.

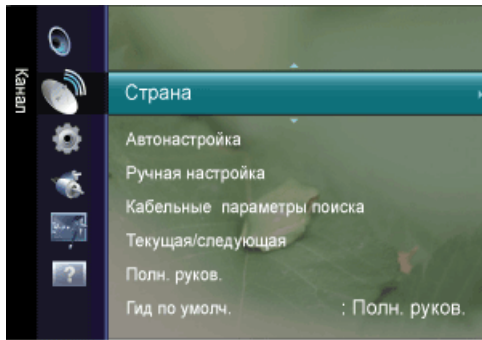

Эта функция доступна только в режиме телевизора.











<Канал >



МЕНЮ	ОПИСАНИЕ
<p><Страна ></p> <p></p>	<p>Перед использованием функции автонастройки выберите страну, в которой используется данное устройство. Если в списке нет необходимой страны, выберите «Другое».</p> <ul style="list-style-type: none"> • <Цифровых каналов> Изменение страны для приема цифровых каналов. • <Аналоговый канал> Изменение страны для приема цифровых каналов. <p> Отобразится окно ввода PIN-кода. Введите 4-значный PIN-код.</p>
<p><Автонастройка></p> <p></p>	<p>Процедура автоматической настройки выполнит поиск каналов во всех доступных частотных диапазонах (количество доступных диапазонов зависит от страны, в которой вы находитесь). Автоматически присвоенные номера программ могут не соответствовать реальным или желаемым номерам программ.</p> <p> Если канал заблокирован с помощью функции <Замок>, отобразится окно ввода PIN-кода.</p> <ul style="list-style-type: none"> • <Антенна / Кабель> Сигнал антенны для сохранения. <p><Антенна / Кабель></p> <ul style="list-style-type: none"> • <Цифровые & Аналоговые> Цифровые и аналоговые каналы. • <Цифровые> Цифровые каналы. • <Аналоговые> Аналоговые каналы. <p>При выборе < Кабель > → < DЦифровые и аналоговые > или < Кабель > → < Цифровые > : укажите значение для поиска кабельных каналов.</p> <ul style="list-style-type: none"> • <Режим поиска> <Полный >/ <Сеть> / <Быстрый> <p>Быстрый</p> <ul style="list-style-type: none"> • <Сетевой ID> отображение идентификатора сети. • <Частота> отображение частоты канала. (Различаются в зависимости от страны) • <Модуляция> отображение доступных значений модуляции. • <Скорость передачи> отображение допустимых значений скорости передачи. <p> Сканирование всех каналов действующих телевизионных станций и сохранение их в памяти телевизора.</p>

МЕНЮ	ОПИСАНИЕ
<p data-bbox="124 181 359 208"><Ручная настройка></p> <p data-bbox="124 230 156 257">T</p>	<p data-bbox="391 181 1428 241">Можно выполнить сканирование частотных диапазонов, доступных на телевизоре в вашем регионе, и сохранить все найденные каналы вручную.</p> <ul style="list-style-type: none"> <li data-bbox="391 264 901 324">• <Цифровых каналов> Сохранение цифровых каналов вручную. <li data-bbox="391 336 1396 396">• <Канал > установка номеров каналов с помощью кнопок ▲ , ▼ или цифровых кнопок (0~9). <li data-bbox="391 407 1029 468">• <Частота> установка частоты с помощью цифровых кнопок. <li data-bbox="391 479 1428 539">• <Полоса пропуск.> установка полосы пропускания с помощью кнопок ▲,▼ или цифровых кнопок (0~9). <ul style="list-style-type: none"> <li data-bbox="438 573 1236 607"> <ul style="list-style-type: none"> <li data-bbox="438 573 1236 607">• Параметр <Цифровой канал> доступен только в режиме DTV. <li data-bbox="438 618 1268 651">• После завершения этой процедуры список каналов обновляется. <ul style="list-style-type: none"> <li data-bbox="391 663 917 723">• <Аналоговый канал> Сохранение аналоговых каналов вручную. <li data-bbox="391 734 1396 835">• <Программа> (номер программы< Программа>, присвоенный каналу) Вставка на экран номера необходимой программы. С помощью кнопок ▲ , ▼ или цифровых кнопок (0~9) устанавливается номер программы <li data-bbox="391 846 1396 981">• <Цвет> Множественная настройка для достижения наилучшего качества цвета. С помощью кнопки ▲ или ▼ устанавливается значение цветовой системы. <ul style="list-style-type: none"> <li data-bbox="438 947 949 981">• <Авто >-<PAL>-<SECAM>-<NTSC4.43> <li data-bbox="391 992 1396 1126">• <Система звука > Множественная настройка для достижения наилучшего качества звука. С помощью кнопки ▲ или ▼ устанавливается значение звуковой системы. <ul style="list-style-type: none"> <li data-bbox="438 1093 742 1126">• <BG>-<DK>-<I>-<L> <li data-bbox="391 1137 1460 1350">• <Канал> (если известен номер канала, который необходимо сохранить) Можно сохранять телевизионные каналы, включая те, которые транслируются через кабельную сеть. Во время сохранения каналов вручную можно: сохранять или не сохранять каждый найденный канал; номер программы для каждого настроенного канала, который необходимо обозначить. <ul style="list-style-type: none"> <li data-bbox="438 1350 1460 1440">• <C> (Режим радиоканалов) в этом режиме можно выбрать канал посредством ввода номера, присвоенного для конкретной станции. <li data-bbox="438 1451 1460 1541">• <S> (Режим кабельных каналов) в этом режиме можно выбрать канал, введя номер, присвоенный каналу кабельного телевидения. <li data-bbox="391 1552 1444 1686">• <Поиск> (если номера каналов не известны) Нажмите кнопку ▲ или ▼, чтобы начать поиск. тюнер будет вести поиск в диапазоне частот, пока изображение первого канала или выбранного канала не отобразится на экране. <li data-bbox="391 1697 1444 1798">• <Сохранить> (при сохранении канала и соответствующего номера программы) используется для восстановления номеров, вводимых пользователем. Выберите ОК, нажав кнопку [OK].
<p data-bbox="124 1821 343 1955"><Кабельные параметры поиска> (в зависимости от страны)</p> <p data-bbox="124 1977 156 2004">T</p>	<p data-bbox="391 1821 1460 1881">С помощью данной функции можно вручную добавить ряд каналов, для сканирования которых можно будет использоваться режим Full Search или функция< Автонастройка>.</p> <ul style="list-style-type: none"> <li data-bbox="391 1892 774 1953">• <Частота начала~окончания> отображение частоты канала. <li data-bbox="391 1964 965 2024">• <Модуляция> отображение доступных значений модуляции. <li data-bbox="391 2036 1061 2096">• <Скорость передачи> отображение допустимых значений скорости передачи.

МЕНЮ	ОПИСАНИЕ
<p data-bbox="124 181 370 275"><Текущая/следующая / Полн. руков. / Гид по умолч.></p> <p data-bbox="124 293 156 322">T</p>	<p data-bbox="392 181 1458 338">Электронная программа телевизионных передач EPG (Electronic Programme Guide) представляется вещательными компаниями. В зависимости от передаваемой информации по определенному каналу могут отображаться устаревшие сведения по программам или совсем не отображаться. Данные на экране обновляются автоматически при появлении новой информации.</p> <p data-bbox="403 367 1406 432"> Для отображения меню гида можно также нажать кнопку [GUIDE]. (Чтобы настроить функцию <Гид по умолч.>, см. описание.).</p> <ul style="list-style-type: none"> <li data-bbox="392 461 1406 555">• <Текущая/следующая> Для шести каналов, указанных в левом столбце, отображается текущая и следующая программы. <li data-bbox="392 566 1458 696">• <Полн. руков.> Отображение информации о программах передач в ближайший час. Можно настроить отображение сведений о программах в ближайшие два часа. Для просмотра информации можно выполнять прокрутку вперед и назад. <ul style="list-style-type: none"> <li data-bbox="443 723 1458 913"> • Название программы отображается в верхней части экрана по центру. Нажмите кнопку INFO для получения подробной информации. Среди этой подробной информации отображается следующее: номер канала, время работы, строка состояния, уровень родительского ограничения, качество видео (HD/SD), режимы звука, субтитры или телетекст, языки субтитров или телетекста, краткое описание выделенной программы. <li data-bbox="491 920 1126 952">• "... "отображается, если описание слишком длинное. <li data-bbox="491 958 1458 1023">• Отображается шесть каналов. Для прокрутки каналов перейдите к нужному каналу с помощью кнопки ▲ или ▼. <li data-bbox="392 1043 1458 1173">• <Гид по умолч.> Пользователь может выбрать, какой вариант документа: <Текущая/следующая> или <Полн. руков.> будет отображаться при нажатии кнопки GUIDE на пульте дистанционного управления. <p data-bbox="432 1180 930 1211">• <Текущая/следующая> - <Полн. руков. ></p>

МЕНЮ	ОПИСАНИЕ
<p data-bbox="124 181 335 208"><Список каналов></p> <p data-bbox="124 230 156 257">T</p>	<p data-bbox="392 181 1465 241">С помощью данного меню можно добавлять/удалять или задавать избранные каналы, а также использовать руководство по программам цифрового телевидения.</p> <p data-bbox="392 255 1412 315">Эти параметры можно выбрать, просто нажав кнопку [CH LIST] на пульте дистанционного управления.</p> <ul data-bbox="392 336 1197 443" style="list-style-type: none"> • <Все каналы> - Отображение всех доступных каналов. • <Добавленные каналы> - Отображение всех добавленных каналов. • <Избранное> - Отображение всех избранных каналов. <p data-bbox="432 456 1461 560"> Нажмите кнопку [TOOLS] для отображения меню <Инструменты>. Можно также задать добавление или удаление из списка Избранное, выбрав [Tools] → <Добавить к избранному> (или <Удалить из избранного>)</p> <p data-bbox="443 589 1450 649"> Для выбора каналов, определенных как избранные, используйте кнопку [FAV.CH] на пульте дистанционного управления.</p> <ul data-bbox="392 672 1465 1590" style="list-style-type: none"> • <Запрограммированный> - Отображение всех сохраненных программ. •  Выберите канал в списке <Все каналы>, <Добавленные каналы> или <Избрано> с помощью кнопок ▲ / ▼ , и нажмите кнопку []. После этого можно смотреть выбранный канал. • Использование цветных кнопок в разделе < Список каналов>. <ul data-bbox="531 882 1437 1243" style="list-style-type: none"> • <Зел.> (<Увел.>): увеличение или уменьшение номера канала. • <Желтая> (Выбрать): выбор нескольких списков каналов. Можно добавлять/удалять или добавлять/удалять из списка избранного несколько каналов одновременно. Выберите нужные каналы и нажмите желтую кнопку, чтобы настроить выбранные каналы одновременно. Слева от выбранных каналов отобразится метка . • <TOOLS> (Инструменты): отображение меню <Добавить> (или <Удалить>), <Добавить к избранному> (или <Удалить из избранного>), <Просмотр по таймеру>, <Изменить название канала>, <Сортировка>, <Блокировка>, <Выбрать все> (или <Отменить все>) и <Автонастройка> (Меню параметров могут отличаться в зависимости от ситуации.) • Отображаемые значки состояния каналов <ul data-bbox="531 1301 1235 1590" style="list-style-type: none"> •  : аналоговый канал. •  : канал, добавленный в список Избранное. •  : канал, выбранный с помощью нажатия желтой кнопки. •  : принимаемая в текущий момент программа. •  : заблокированный канал. •  : сохраненная программа.



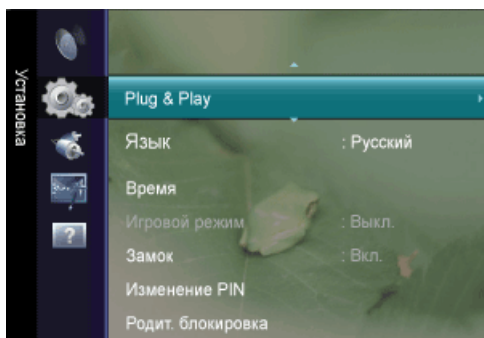

МЕНЮ	ОПИСАНИЕ
Режим каналов T	С помощью кнопок P[^ / v] можно переключать каналы, сохраненные в выбранном списке каналов. <ul style="list-style-type: none"> <Добавл.каналы> Переключение каналов, сохраненных в списке каналов. <Любимые каналы> Переключение каналов, сохраненных в списке избранных каналов.
Точная настройка T	Для достижения оптимального качества приема подстройте требуемый канал вручную с помощью функции точной настройки. <ul style="list-style-type: none"> Если не сохранить в памяти каналы, настроенные с помощью функции тонкой настройки, то эти настройки не сохраняются. В строке канала справа от номера сохраненного канала, настроенного с помощью функции точной настройки, появится звездочка «*». Чтобы сбросить точную настройку, выберите пункт <Сброс>, нажав кнопку v, а затем кнопку [G+] Точную настройку можно производить только для аналоговых каналов.



Установка





МЕНЮ	ОПИСАНИЕ
<Plug & Play> T	При этом отображаются пункты меню, которые появлялись на экране при первом подключении к телевизору.
<Язык> PTGHE	Выбранный язык влияет только на язык экранных меню.

МЕНЮ	ОПИСАНИЕ
<p><Время></p> <p>PTCNE</p>	<ul style="list-style-type: none"> • <Часы> Для использования различных функций таймера в телевизоре необходима установка часов. <ul style="list-style-type: none"> • <Режим часов> Можно установить текущее время вручную или автоматически. <ul style="list-style-type: none"> • <Авто> - <Ручной> <ul style="list-style-type: none"> 🔗 • В зависимости от телевизионной станции и сигнала автоматическое время может быть установлено неверно. В этом случае установите время вручную. • Для автоматической установки времени необходимо подключить антенну или кабель. • <Установка часов> Можно установить текущее время вручную. <ul style="list-style-type: none"> 🔗 • Эта функция доступна, только если для параметра <Режим часов> установлено значение <Ручной>. • Можно установить день, месяц, год, час и минуту с помощью цифровых кнопок на пульте дистанционного управления. 🔗 • Текущее время будет отображаться каждый раз при нажатии кнопки [INFO]. • После отключения кабеля питания часы потребуются установить заново. • <Таймер сна> Таймер сна автоматически выключает телевизор после определенного времени. <ul style="list-style-type: none"> • <Выкл.> - <30 мин> - <60 мин> - <90 мин> - <120 мин> - <150 мин> - <180 мин> 📄 Нажмите кнопку [TOOLS] для отображения меню <Инструменты>. Можно также установить функцию таймера сна, выбрав <Инструменты> → <Таймер сна>. 🔗 Для отмены функции <Таймер сна> выберите значение <Выкл.>. • <Таймер 1 / Таймер 2 / Таймер 3 > Можно выполнить три различные настройки включения/отключения таймера. Сначала необходимо установить часы. <ul style="list-style-type: none"> • <Время вкл.> Установка <часов>, <минут>, времени до <полудня/после> полудня и <включение/отключение>. (Чтобы включить таймер с выбранными параметрами, задайте значение Включить.) • <Время выкл.> Установка <часов>, <минут>, времени до <полудня/после> полудня и <включение/отключение>. (Чтобы включить таймер с выбранными параметрами, задайте значение Включить.) • <Громкость > Выберите необходимый уровень громкости. • <Антенна> Просмотр типа антенны. (<Антенна> или <Кабель>). <ul style="list-style-type: none"> 🔗 Режим <Антенна> можно также установить, выбрав <Канал >→< Антенна>. • <Канал > Выбор необходимого канала. • <Повтор> Выберите <Один раз>, <Ежедневно>, <Пн ~ Пт>, <Пн ~ Сб>, <Сб ~ Вс> или <Ручной>. <ul style="list-style-type: none"> 🔗 • При выбранном параметре <Ручной> нажмите кнопку ► для выбора необходимого дня недели. Нажмите кнопку [↵], наведя курсор на нужный день, после чего отобразится значок (✓). • Можно также установить значение времени (часы и минуты) и канал с помощью цифровых кнопок на пульте дистанционного управления. • <Автоотключение> Использование устройства - Когда включен таймер, телевизор выключится автоматически, если в течение 3 часов с момента включения телевизора не было выполнено ни одной

МЕНЮ	ОПИСАНИЕ
<p data-bbox="124 181 328 208"><Игровой режим></p> <p data-bbox="124 226 264 253">P T C H E</p>	<p data-bbox="391 181 1458 241">При подключении игровой консоли, например PlayStation™ или Xbox™, можно выбрать меню игры для получения более реалистичных эффектов.</p> <ul data-bbox="391 259 1458 875" style="list-style-type: none"> <li data-bbox="391 259 608 286">• <Выкл> - <Вкл> <li data-bbox="391 320 1458 875"> <ul style="list-style-type: none"> <li data-bbox="391 320 1458 488">  • Ограничения для игрового режима (предупреждение) <ul style="list-style-type: none"> <li data-bbox="491 360 1458 488">• Чтобы отсоединить игровую консоль и подключить другое внешнее устройство, в меню настройки установите для режима <Игровой режим> значение <Выкл. >. При отображении меню телевизора в режиме <Игровой режим> изображение на экране будет слегка дрожать. <li data-bbox="453 495 1283 521">• Если для параметра <Игровой режим> установлено значение <Вкл. > <li data-bbox="491 533 1337 593">• Для режима <Изображение> автоматически устанавливается значение <Стандартный>, которое невозможно изменить. <li data-bbox="491 604 1362 701">• <Режим <Звук> автоматически изменяется на <Пользовательский>, и его невозможно изменить. Регулировку звука следует выполнить с помощью эквалайзера. <li data-bbox="453 712 1305 739">• <Режим <Игровой режим> недоступен в обычном режиме <ТВ> и <ПК>. <li data-bbox="453 750 1458 875">• Если при подключении к телевизору внешнего устройства качество изображения ухудшается, проверьте, не установлено ли для режима <Игровой режим> значение <Вкл. >. Установите для режима <Игровой режим> значение <Выкл. > и подсоедините внешние устройства.
<p data-bbox="124 913 229 940"><Замок ></p> <p data-bbox="124 958 264 985">P T C H E</p>	<p data-bbox="391 913 1458 974">С помощью этой функции можно ограничить доступ определенных пользователей (например детей) к неподходящим программам посредством отключения звука и изображения.</p> <ul data-bbox="391 992 1458 1267" style="list-style-type: none"> <li data-bbox="391 992 608 1019">• <Выкл> - <Вкл> <li data-bbox="391 1052 1458 1267"> <ul style="list-style-type: none"> <li data-bbox="391 1052 1458 1113">  • Перед отображением экрана настройки появится экран для ввода PIN-кода. Введите 4-значный PIN-код. <li data-bbox="453 1124 1437 1184">• По умолчанию для телевизора используется PIN-код 0-0-0-0. Можно изменить PIN-код, выбрав в меню пункт <Изменение PIN>. <li data-bbox="453 1196 1289 1223">• Некоторые каналы из списка <Список каналов> можно заблокировать. <li data-bbox="453 1234 1046 1261">• <Функция <Замок> доступна только в режиме ТВ.
<p data-bbox="124 1301 328 1328"><Изменение PIN></p> <p data-bbox="124 1346 264 1373">P T C H E</p>	<p data-bbox="391 1301 1458 1361">Можно изменить персональный идентификационный номер, необходимый для установки телевизора.</p> <ul data-bbox="391 1395 1458 1603" style="list-style-type: none"> <li data-bbox="391 1395 1458 1603"> <ul style="list-style-type: none"> <li data-bbox="391 1395 1458 1456">  • Перед отображением экрана настройки появится экран для ввода PIN-кода. Введите 4-значный PIN-код. <li data-bbox="453 1467 1182 1494">• По умолчанию для телевизора используется PIN-код 0-0-0-0. <li data-bbox="453 1505 1458 1603">• Если вы забыли PIN-код, нажимайте кнопки пульта дистанционного управления в следующей последовательности для возвращения значения по умолчанию – 0-0-0-0: [POWER] (Выкл.) → [MUTE] → 8 → 2 → 4 → [POWER] (Вкл.).
<p data-bbox="124 1637 368 1664"><Родит. Блокировка></p> <p data-bbox="124 1682 153 1709">T</p>	<p data-bbox="391 1637 1458 1697">С помощью этой функции можно ограничить доступ определенных пользователей (например детей) к неподходящим программам, задав 4-значный PIN-код.</p> <ul data-bbox="391 1715 1458 2074" style="list-style-type: none"> <li data-bbox="391 1715 1007 1776">• <Разр. все> Нажмите, чтобы снять блокировку всех оценок ТВ. <li data-bbox="391 1787 963 1848">• <Блок.все> Нажмите, чтобы заблокировать все оценки ТВ. <li data-bbox="391 1881 1458 2074"> <ul style="list-style-type: none"> <li data-bbox="391 1881 1458 1942">  • Перед отображением экрана настройки появится экран для ввода PIN-кода. Введите 4-значный PIN-код. <li data-bbox="453 1953 1437 2016">• По умолчанию для телевизора используется PIN-код 0-0-0-0. Можно изменить PIN-код, выбрав в меню пункт <Изменение PIN>. <li data-bbox="453 2027 1198 2074">• После установки родительских оценок отобразится символ .

МЕНЮ	ОПИСАНИЕ
<p data-bbox="124 181 264 210"><Субтитры></p> <p data-bbox="124 230 156 259">T</p>	<p data-bbox="392 181 1358 210">Субтитры можно включать и отключать. В этом меню можно задать режим <Режим>.</p> <p data-bbox="392 226 1401 286"><Значение <Норм.> в этом меню соответствуют обычным субтитрам, а <С нарушениями слуха> – субтитрам для людей с ослабленным слухом.</p> <ul data-bbox="392 309 1458 824" style="list-style-type: none"> <li data-bbox="392 309 1078 369">• <Субтитры> используется для включения или выключения субтитров. <li data-bbox="392 383 767 443">• <Режим> Установка режима субтитров. <ul data-bbox="432 454 863 483" style="list-style-type: none"> <li data-bbox="432 454 863 483">• <Норм.> / <С нарушениями слуха> <li data-bbox="392 497 746 557">• <Язык субтитров> Установка языка субтитров. <ul data-bbox="408 589 1458 824" style="list-style-type: none"> <li data-bbox="408 589 1458 680"> • Если просматриваемая программа не поддерживает функцию <С нарушениями слуха> автоматически будет выбран режим <Норм.>, даже если ранее был выбран режим <С нарушениями слуха>. <li data-bbox="456 694 1458 754">• Если выбранный язык не транслируется, по умолчанию устанавливается английский язык. <li data-bbox="456 768 1294 824">• Эти параметры можно выбрать, просто нажав кнопку [SUBT] на пульте дистанционного управления.
<p data-bbox="124 864 341 893"><Язык телетекста></p> <p data-bbox="124 913 156 943">T</p>	<p data-bbox="392 864 1043 893">Можно установить < Язык телетекста>, выбрав тип языка.</p> <ul data-bbox="408 925 1417 983" style="list-style-type: none"> <li data-bbox="408 925 1417 983"> Если выбранный язык не транслируется, по умолчанию устанавливается английский язык.
<p data-bbox="124 1021 317 1050"><Предпочтение></p> <p data-bbox="124 1070 156 1099">T</p>	<p data-bbox="392 1021 1437 1081">Основной язык аудио / Вторичный язык аудио / Первичный язык субтитров / Вторичный язык субтитров / Основной язык телетекста / Вторичный язык телетекста</p> <p data-bbox="392 1097 1453 1158">Используя эту функцию, пользователи могут выбрать один из языков. Выбранный язык используется по умолчанию, когда пользователь выбирает канал.</p> <p data-bbox="392 1171 1469 1232">Если изменить настройку языка, то параметры «Язык аудио», «Язык субтитров» и «Язык телетекста» меню «Язык» автоматически изменятся на выбранный язык.</p> <p data-bbox="392 1245 1445 1337">В подменю «Язык субтитров», «Язык аудио» и «Язык телетекста» в меню «Язык» отображается список языков, которые поддерживаются на текущем канале, а выбранные языки выделены цветом.</p> <p data-bbox="392 1350 1469 1442">При изменении этого параметра языка новый вариант действителен только для текущего канала. Измененный параметр не используется в подменю «Первичный язык субтитров», «Первичный язык аудио» или «Первичный язык телетекста» меню «Предпочтение».</p>
<p data-bbox="124 1462 336 1491"><Цифровой текст></p> <p data-bbox="124 1512 264 1541">PTCH E</p>	<p data-bbox="392 1462 1257 1491">Эта функция включается, если программа передается с цифровым текстом.</p> <ul data-bbox="392 1512 1449 1865" style="list-style-type: none"> <li data-bbox="392 1512 1059 1541">• <Отключить>-<Включить>(только для Великобритании) <li data-bbox="408 1572 1262 1601"> • MHEG (Multimedia and Hypermedia Information Coding Experts Group) <li data-bbox="456 1615 1449 1865">• Международный стандарт для систем кодирования данных, который используется для мультимедиа и гипермедиа. Это система более высокого уровня, чем MPEG и включает гипермедиа связанных данных, например неподвижные изображения, службу символов, анимацию, графические и видеофайлы, а также данные мультимедиа. MHEG – это технология интерактивной работы пользователя в реальном времени. Она применяется в различных областях, включая функции VOD (видео по запросу), ITV (интерактивное ТВ), EC (электронная коммерция), телеобучение, телеконференции, цифровые библиотеки и сетевые игры.

МЕНЮ	ОПИСАНИЕ
<p><Эффект освещения></p> <p>P T C H E</p>	<p>Можно включать или выключать светодиодную подсветку на передней панели монитора. Можно отключить светодиод для экономии энергии.</p> <ul style="list-style-type: none"> • <Выкл.> Включение <Эффект освещения> (светодиода) только при нажатии кнопки. • <Вкл.> Включение <Эффект освещения> (светодиода) только во время просмотра телевизора.
<p><Уровень подсветки></p> <p>P T C H E</p>	<p>Уровень подсветки предназначен для автоматического определения распространения входных визуальных сигналов и настройки с целью получения оптимальной яркости.</p>
<p><Мелодия></p> <p>P T C H E</p>	<p>Можно установить воспроизведение мелодии при включении или выключении монитора.</p> <ul style="list-style-type: none"> • <<Выкл.> – <Низкий> – <Средний> – <Высокий> <p> Мелодия <Мелодия> не воспроизводится</p> <ul style="list-style-type: none"> • WhКогда звук не воспроизводится на телевизоре, поскольку нажата кнопка [MUTE]. • - Когда звук не воспроизводится на телевизоре, поскольку с помощью кнопки регулировки громкости [-] громкость снижена до минимума. • - Когда телевизор выключен с помощью функции <Таймер сна>.
<p><Экон. энергии></p> <p>T C H E</p>	<p>С помощью этой функции настраивается яркость телевизора для снижения потребления энергии. При просмотре телевизора в ночное время установите для параметра <Экон. энергии> значение <Высокий>, чтобы снизить утомляемость глаз, а также уменьшить потребление энергии.</p> <p> Нажмите кнопку [TOOLS] для отображения меню <Инструменты>. Параметр <Экон. энергии> можно также установить, выбрав <Инструменты > → <Экон. энергии>.</p> <ul style="list-style-type: none"> • <Выкл.> : выключение функции экономии энергии. • <Низкий> : выбор низкого значения для функции экономии энергии. • <Средний>: выбор среднего значения для функции экономии энергии. • <Высокий> : выбор высокого значения для функции экономии энергии. • <Авто > : автоматическая настройка яркости экрана в соответствии с отображаемыми сценами.
<p><Общий интерфейс></p> <p>E</p>	<ul style="list-style-type: none"> • <Меню CI> Эта функция позволяет пользователям выбрать параметры в меню модуля CAM. Выберите меню CI в меню платы PC Card. • <Информация о приложении> Здесь приведены сведения о модуле CAM, подключенном к гнезду CI. Приложение отображает сведения о карте CI CARD. Можно установить CAM независимо от того, включен телевизор или нет.

<Вход>

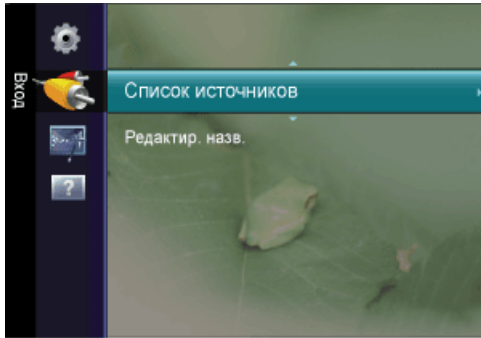

МЕНЮ	ОПИСАНИЕ
<p><Список источников></p> <p>PTCNE</p>	<p>Используется для выбора компьютера, телевизора или другого источника внешнего сигнала, подключенного к устройству. Используйте для выбора нужного экрана.</p> <p>Нажмите кнопку [SOURCE] на пульте дистанционного управления.</p> <ul style="list-style-type: none"> • <ПК> - <DVI> - <ТВ> - <Внешний> - <Компонентный> - <HDMI>
<p><Редактир. назв.></p> <p>PTCNE</p>	<p>Укажите название устройства ввода, подключенного к входным разъемам, для упрощения процедуры выбора источника.</p> <ul style="list-style-type: none"> • <VHS> - <DVD> - <Кабельное ТВ> - <Спутн.прист.> - <PVR> - <AV ресивер> - <Игра> - <Камера> - <ПК> - <DVI PC> - <DVI> - <ТВ> - <IP ТВ> - <Blu-Ray> - <HD DVD> - <DMA>

<Приложение>

<Anynet+ (HDMI-CEC)>

Что такое <Anynet+>?

<Anynet+> – это функция, позволяющая с помощью пульта дистанционного управления для телевизора управлять всеми подключенными устройствами Samsung, поддерживающими функцию <Anynet+>. Систему <Anynet+> можно использовать только с устройствами Samsung, поддерживающими функцию <Anynet+>. Чтобы узнать, поддерживает ли устройство Samsung эту функцию, проверьте, есть ли на устройстве значок <Anynet+>.

Подключение устройств Anynet+

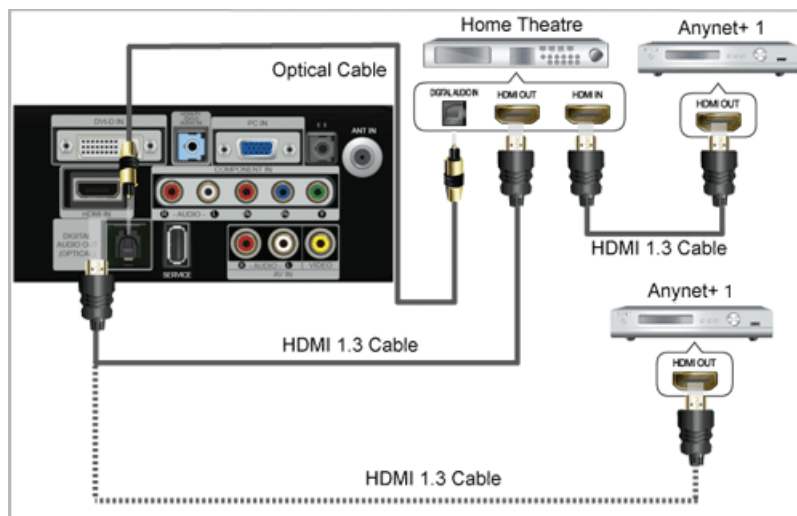

1. Соедините гнездо [HDMI IN] на телевизоре с гнездом HDMI OUT на соответствующем устройстве, поддерживающем функцию <Anynet+>, с помощью кабеля HDMI .

2. Соедините гнездо [HDMI IN] домашнего кинотеатра и гнездо HDMI OUT соответствующего устройства, поддерживающего функцию <Anynet+>, с помощью кабеля HDMI.

- С помощью оптического кабеля соедините гнездо [DIGITAL AUDIO OUT (OPTICAL)] на телевизоре с цифровым аудиовходом на домашнем кинотеатре.

В результате выполнения вышеописанного подключения через гнездо для оптического кабеля выполняется вывод только двухканального звука. Звук будет слышен только через передний правый и левый громкоговорители, а также через сабвуфер домашнего кинотеатра. Если требуется 5,1-канальный звук, подключите гнездо [DIGITAL AUDIO OUT (OPTICAL)] на проигрывателе DVD-дисков/декодере кабельного/спутникового телевидения (т.е. устройстве Anynet 1 или 2) непосредственно к усилителю или домашнему кинотеатру, а не к телевизору.

Подключайте только один домашний кинотеатр.

Устройство <Anynet+> можно подключить с помощью кабеля HDMI 1.3. Некоторые кабели HDMI могут не поддерживать функции <Anynet+>.

<Функция <Anynet+> работает, когда аудиоустройство, поддерживающее <Anynet+>, находится в режиме ожидания или включено.

<Anynet+> поддерживает до 10 устройств AV. Можно подключить максимум 3 устройства одного типа.

Настройка Anynet+

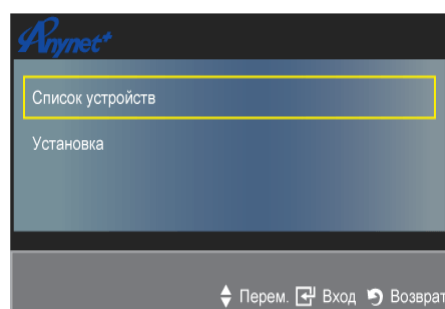
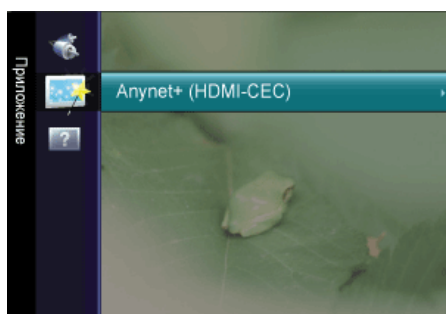

- Нажмите кнопку [TOOLS] для отображения меню Инструменты. Можно также отобразить меню <Anynet+>, выбрав <Инструменты> → <Anynet+ (HDMI-CEC)>

Установка

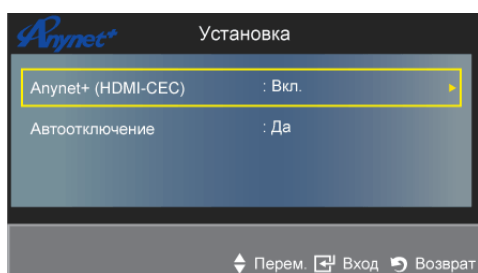

- <Anynet+ (HDMI-CEC)>
Чтобы использовать функцию <Anynet+>, необходимо установить для параметра <Anynet+ (HDMI-CEC)> значение On.
 - Когда функция <Anynet+ (HDMI-CEC) > отключена, все операции, связанные с < Anynet+>, деактивируются.
- <Автоотключение>
Настройка устройства <Anynet+> на автоматическое выключение при выключении телевизора.
 - Для использования функции <Anynet+> на пульте дистанционного управления для телевизора в качестве активного источника необходимо выбрать телевизор.

Если для функции Auto Turn Off установить значение Yes, подключенные внешние устройства будут отключаться при выключении телевизора. Можно выбрать, должно ли внешнее устройство, находящееся в режиме записи, выключаться.

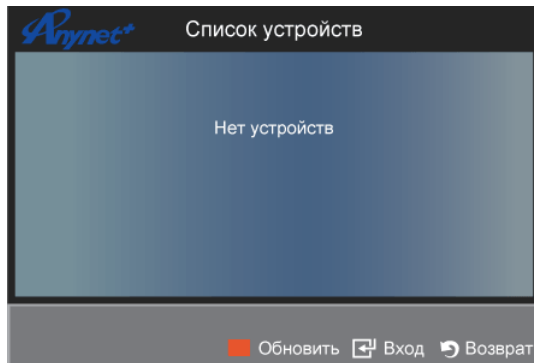

<Список устройств>

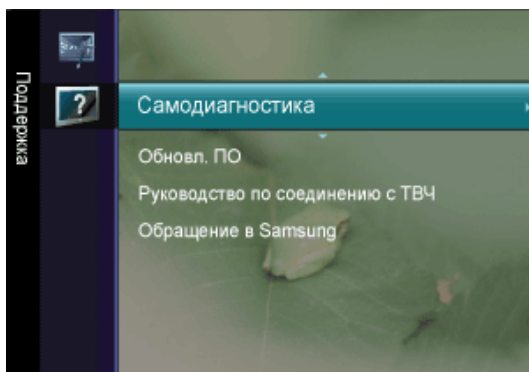

1. Нажмите кнопку [TOOLS]. Нажмите кнопку [\square], чтобы выбрать пункт <AnyNet+ (HDMI-CEC)>.
 2. Нажмите кнопку \blacktriangle или \blacktriangledown , чтобы выбрать пункт <Список устройств>, затем нажмите кнопку [\square].
 - <Отобразится список устройств <AnyNet+>, подключенных к телевизору.
 - Если не удастся найти необходимое устройство, нажмите красную кнопку, чтобы начать сканирование устройств.
 3. С помощью кнопки \blacktriangle или \blacktriangledown выберите определенное устройство и нажмите кнопку [\square]. Будет выбрано соответствующее устройство.
 - <Только при установке для функции <AnyNet+ (HDMI-CEC)> значения On в меню <Приложение> можно отобразить меню <Список устройств>.
-  Переключение на выбранное устройство может занять до 2 минут. Операцию переключения нельзя отменить во время ее выполнения.
- Время, необходимое для сканирования устройств, зависит от количества подключенных устройств.
- По завершении сканирования устройств количество найденных устройств не отображается.
- Несмотря на то, что телевизор при включении (кнопка питания) автоматически производит поиск списка устройств, устройства, подключенные к телевизору, могут не всегда автоматически отображаться в списке устройств при включении телевизора. Нажмите красную кнопку, чтобы выполнить поиск подключенных устройств.
- Если выбран режим внешнего ввода с помощью кнопки [SOURCE], функцию <AnyNet+> использовать нельзя. Убедитесь, что выбрано устройство <AnyNet+> в списке <Список устройств>.

<Поддержка>



МЕНЮ	ОПИСАНИЕ
<Самодиагностика>	<ul style="list-style-type: none"> • <Тест изображения> В случае возникновения проблемы с изображением выполните его тестирование. Проверьте цветовую схему на экране, чтобы посмотреть, устранена ли неполадка. <ul style="list-style-type: none"> • <Да> : Если тестовое изображение не отображается, или на нем присутствует шум, выберите <Да>. Возможно, неисправен телевизор. Обратитесь за поддержкой в операторский центр Samsung. • <Нет> : Если тестовое изображение отображается правильно, выберите <Нет>. Возможно, неисправно внешнее устройство. Проверьте подключения. Если неполадку не удастся устранить, см. руководство пользователя, прилагаемое к внешнему устройству. • <Звуковой тест> В случае возникновения проблемы со звуком выполните его тестирование. Звук можно проверить, выполнив воспроизведение встроенной мелодии на телевизоре. <ul style="list-style-type: none"> • <Да> : Если во время проверки звук выводится только из одного громкоговорителя или совсем отсутствует, выберите <Да>. Возможно, неисправен телевизор. Обратитесь за поддержкой в операторский центр Samsung. • <Нет> : Если звук выводится из громкоговорителей, выберите <Нет>. Возможно, неисправно внешнее устройство. Проверьте подключения. Если неполадку не удастся устранить, см. руководство пользователя, прилагаемое к внешнему устройству. <ul style="list-style-type: none">  • При отсутствии звука из громкоговорителей телевизора перед выполнением проверки звука убедитесь, что для параметра <Выбранный громкоговоритель > установлено значение <Громкогов. ТВ> в меню <Звук>. • Во время проверки будет воспроизводиться мелодия, даже если для параметра <Выбрать громкогов.> установлено значение <Внешний>, или звук отключен с помощью кнопки [MUTE]. • <Информ. о сигнале (только для цифровых каналов)> В отличие от аналоговых каналов, на которых изображение может быть разным от «снега» до четкого, цифровые каналы (HDTV) могут быть либо безупречного качества, либо совсем не приниматься. Поэтому в отличие от аналоговых каналов, точная настройка цифрового канала невозможна. Однако для улучшения качества приема доступных цифровых каналов можно отрегулировать антенну. <ul style="list-style-type: none">  Если счетчик уровня сигнала свидетельствует о слабом сигнале, отрегулируйте антенну, чтобы увеличить уровень сигнала. Продолжайте регулировать антенну до тех пор, пока не будет найдено наилучшее положение для приема самого высокого уровня сигнала.

МЕНЮ	ОПИСАНИЕ
<Обновл. ПО>	<ul style="list-style-type: none"> • <По USB> Вставьте диск USB с обновлением микропрограммы, загруженным с веб-узла samsung.com, в гнездо на телевизоре. Не отсоединяйте питание и не извлекайте диск USB, когда выполняется обновление. После завершения обновления микропрограммы телевизор автоматически выключится и снова включится. После выполнения обновления проверьте версию микропрограммы (у новой версии номер должен быть больше, чем у старой). По завершении обновления для всех настроек видео и аудио будут восстановлены значения по умолчанию (заводские). Рекомендуется записывать свои настройки, чтобы их можно было легко восстановить после обновления. • <По каналу> Обновление программного обеспечения через транслируемый сигнал. • <Обновление в реж. ожидан.> Чтобы продолжить обновление программного обеспечения при включении основного питания, выберите пункт Оп, нажав кнопку ▲ или ▼. Через 45 мин. после перехода в режим ожидания автоматически будет запущен мастер обновления вручную. Поскольку питание устройства всегда включено, экран устройства может слегка подсвечиваться. Этот эффект может продолжаться более 1 часа, до тех пор, пока не будет завершено обновление программного обеспечения. • <Альтернативное ПО>(резервное копирование) Если появились проблемы при использовании новой микропрограммы, можно вернуть предыдущую версию программного обеспечения. <ul style="list-style-type: none"> • Если программное обеспечение изменено, отобразится существующее программное обеспечение. • Можно сменить текущую программу на альтернативную, выбрав параметр 'Альтернативное ПО'.
Руководство по соединению с ТВЧ	В этом меню представлен метод подключения, обеспечивающий оптимальное качество отображения на экране телевизора высокой четкости. Используйте данную информацию при подключении к телевизору внешних устройств.
<Обращение в Samsung>	Просмотрите данную информацию, когда телевизор работает неправильно или требуется обновить программное обеспечение. В этом меню представлена информация о центрах обслуживания клиентов, самом устройстве, а также о способах загрузки файла с программным обеспечением.

3-6 Установка драйвера устройства

Установив драйвер устройства, можно выполнить настройку подходящего разрешения и частоты. Драйвер устройства находится на компакт-диске, входящем в комплект поставки. Если имеющийся файл драйвера поврежден, обратитесь в центр обслуживания или посетите веб-сайт Samsung Electronics (www.samsung.com) и загрузите драйвер.

1. Вставьте установочный компакт-диск в дисковод CD-ROM.
2. Нажмите Драйвер Windows
3. Выберите модель устройства в имеющемся списке.

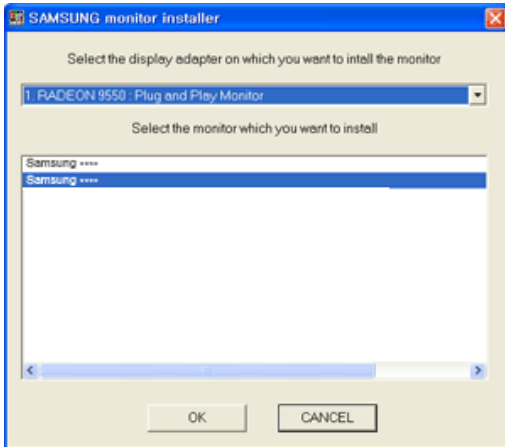

4. Выполните оставшиеся этапы установки, следуя инструкциям на экране.
5. Убедитесь, что в качестве настроек панели управления выбрано верное разрешение и скорость обновления экрана. Дополнительные сведения см. в документе, посвященном операционной системе Windows.

3-7 Таблица сигналов, посылаемых в стандартном режиме

- В отличие от цветных кинескопов, ЖК-дисплей имеет одно оптимальное разрешение, обеспечивающее наилучшее качество воспроизведения. Это оптимальное разрешение зависит от размера экрана и обуславливается собственными характеристиками панели.

Следовательно, при установке разрешения, отличного от оптимального, качество изображения неизбежно ухудшится. Рекомендуется установить оптимальное разрешение.

Синхронизирующий сигнал ПК (вход D-Sub, DVI и HDMI)

Если сигнал, поступающий от компьютера, является сигналом, посылаемым в стандартном режиме, экран настраивается автоматически. Если нет, то может отобразиться пустой экран или включиться только индикатор питания. Настройте сигнал компьютера, следуя инструкциям в руководстве пользователя видеокарты.

НАЗВАНИЕ МОДЕЛИ	РАЗРЕШЕНИЕ	ЧАСТОТА ГОРИЗОНТАЛЬ НОЙ РАЗВЕРТКИ (КHZ)	ЧАСТОТА ВЕРТИКАЛЬНО Й РАЗВЕРТКИ (HZ)	ТАКОВАЯ ЧАСТОТА (МГЦ)	ПОЛЯРНОСТЬ (Г/В)
P2470HD / P2770HD	IBM, 640 x 350	31,469	70,086	25,175	+/-
	IBM, 640 x 480	31,469	59,940	25,175	-/-
	IBM, 720 x 400	31,469	70,087	28,322	-/+
	MAC, 640 x 480	35,000	66,667	30,240	-/-
	MAC, 832 x 624	49,726	74,551	57,284	-/-
	MAC, 1152 x 870	68,681	75,062	100,000	-/-
	VESA, 640 x 480	37,861	72,809	31,500	-/-
	VESA, 640 x 480	37,500	75,000	31,500	-/-
	VESA, 800 x 600	35,156	56,250	36,000	+/+
	VESA, 800 x 600	37,879	60,317	40,000	+/+
	VESA, 800 x 600	48,077	72,188	50,000	+/+
	VESA, 800 x 600	46,875	75,000	49,500	+/+
	VESA, 1024 x 768	48,363	60,004	65,000	-/-
	VESA, 1024 x 768	56,476	70,069	75,000	-/-
	VESA, 1024 x 768	60,023	75,029	78,750	+/+
	VESA, 1152 x 864	67,500	75,000	108,000	+/+
	VESA, 1280 X 800	49,702	59,810	83,500	-/+
	VESA, 1280 X 960	60,000	60,000	108,000	+/+
	VESA, 1280 X 1024	63,981	60,020	108,000	+/+
	VESA, 1280 X 1024	79,976	75,025	135,000	+/+
VESA, 1440 x 900	55,935	59,887	106,500	-/+	
VESA, 1600 x 1200	75,000	60,000	162,000	+/+	
VESA, 1680 x 1050	65,290	59,954	146,250	-/+	
P2470HD	VESA, 1920 x 1080	67,500	60,000	148,500	+/+
P2770HD	VESA, 1920 x 1080 (RB)	66,587	59,934	138,500	+/-

Синхронизирующий сигнал AV (вход HDMI и Component)

РАЗРЕШЕНИЕ	СКАНИРОВАНИЕ	ЧАСТОТА ВЕРТИКАЛЬНОЙ РАЗВЕРТКИ (HZ)	ИСТОЧНИК ВХОДНОГО СИГНАЛА
720 x 240	Прогрессивная	60 Гц	Компонентный
720 x 480	Чересстрочная	60Гц	Компонентный , HDMI
720 x 480	Прогрессивная	60Гц	Компонентный , HDMI
720 x 576	Чересстрочная	50Гц	Компонентный , HDMI
1440 x 480	Прогрессивная	50Гц	Компонентный , HDMI
1440 x 576	Чересстрочная	60Гц	HDMI
1280 x 720	Чересстрочная	50Гц	HDMI
1280 x 720	Прогрессивная	50Гц	Компонентный , HDMI
1920 x 1080	Прогрессивная	60Гц	Компонентный , HDMI
1920 x 1080	Чересстрочная	50Гц	Компонентный , HDMI
1920 x 1080	Чересстрочная	60Гц	Компонентный , HDMI
1920 x 1080	Прогрессивная	24Гц	Компонентный , HDMI
1920 x 1080	Прогрессивная	25Гц	Компонентный , HDMI
1920 x 1080	Прогрессивная	30Гц	Компонентный , HDMI
1920 x 1080	Прогрессивная	50Гц	Компонентный , HDMI
1920 x 1080	Прогрессивная	60Гц	Компонентный , HDMI

Частота горизонтальной развертки

Время сканирования одной линии, соединяющей правый край экрана с левым краем по горизонтали, называется горизонтальным периодом, а обратная величина горизонтального периода называется горизонтальной частотой. Горизонтальная частота измеряется в кГц.

Частота вертикальной развертки

Чтобы человек смог увидеть изображение, оно должно отображаться на экране десятки раз в секунду. Частота отображения называется частотой вертикальной развертки. Вертикальная частота измеряется в Гц.

4 Установка программного обеспечения

4-1 Natural Color

Что такое Natural Color?

Данное программное обеспечение работает только на устройствах Samsung, позволяет настраивать отображаемые на устройстве цвета и согласовывать цвета устройства с цветами печатных изображений. Для получения дополнительной информации см. интерактивную справку в программе (F1).

Программа Natural Color распространяется через Интернет. Ее можно загрузить и установить с указанного далее веб-узла;



http://www.samsung.com/us/consumer/learningresources/monitor/naturalcolorexpert/pop_download.html

Что такое MultiScreen?



Функция MultiScreen позволяет пользователям разделить монитор на несколько секций.

Установка программного обеспечения

1. Вставьте установочный компакт-диск в дисковод CD-ROM.
2. Выберите программу установки MultiScreen.
 -  Если всплывающий экран для установки программного обеспечения не появляется на главном экране, найдите на компакт-диске установочный файл MultiScreen и дважды щелкните его.
3. Когда появится Мастер установки, нажмите [Далее].
4. Выполните оставшиеся этапы установки программного обеспечения, следуя инструкциям, отображаемым на экране.
 -  • Для правильной работы программного обеспечения перезагрузите компьютер после установки программы.
 - Значок MultiScreen может отсутствовать в зависимости от системы компьютера и технических характеристик устройства.
 - Если ярлык отсутствует, нажмите клавишу F5.

MultiScreen Требования к установке

Проблемы при установке программы MultiScreen могут быть связаны с видеокартой, материнской платой и сетевым окружением.

Операционная система

OS

- Windows 2000
- Windows XP Home Edition
- Windows XP Professional
- Windows Vista

 Рекомендуется использовать программу MultiScreen в операционной системе Windows 2000 или более поздней версии.

Оборудование

- Не менее 32 Мбайт памяти
- Не менее 60 Мбайт свободного места на жестком диске

Удаление программного обеспечения

Нажмите [Пуск], выберите [Настройки]/[Панель управления] и дважды щелкните пункт [Установка и удаление программ]. Выберите MultiScreen из списка программ и нажмите кнопку [Добавить/Удалить].

5 Диагностика

5-1 Самодиагностика монитора

- Проверить правильность работы устройства можно с помощью функции самодиагностики.
 - Если отображается пустой экран и индикатор питания мигает, и при этом устройство правильно подключено к компьютеру, проведите самодиагностику, выполнив описанные ниже процедуры.
1. Выключите устройство и компьютер.
 2. Отсоедините кабель D-Sub от устройства.
 3. Включите устройство.
 4. При правильной работе устройства отобразится сообщение Проверьте сигн. каб.
Если снова отобразится пустой экран, проверьте, нет ли проблемы с компьютером и соединением.

5-2 Перед обращением в центр обслуживания

- ☑ Проверьте следующее, прежде чем обратиться в центр послепродажного обслуживания. Если проблема не устраняется, обратитесь в ближайший сервисный центр Samsung Electronics.

ПРОБЛЕМЫ, СВЯЗАННЫЕ С УСТАНОВКОЙ (РЕЖИМ ПК)	
Экран монитора мигает.	Проверьте надежность подключения сигнального кабеля к компьютеру и ЖК-дисплею. (См. Подключение к компьютеру)
ПРОБЛЕМЫ, СВЯЗАННЫЕ С ЭКРАНОМ	
Отображается пустой экран и индикатор питания выключен.	Убедитесь, что кабель питания надежно подсоединен и ЖК-дисплей включен. (См. Подключение к компьютеру)
"Отображается сообщение <Проверьте сигнальный кабель.>	Убедитесь, что сигнальный кабель надежно подсоединен к компьютеру или другому источнику видеосигнала. (См. Подключение к компьютеру)
"Отображается сообщение <Неоптим. режим>.	Проверьте максимальное значение разрешения и частоту видеоадаптера. Сравните эти значения с данными в таблице таблицы сигналов, посылаемых в стандартном режиме.
Сдвиг изображения по вертикали.	Убедитесь, что сигнальный кабель надежно подключен. Снова плотно подключите его. (См. Подключение к компьютеру)
Изображение нечеткое и размытое.	Запустите настройку частоты: <Грубо> или <Точно>. Снова включите устройство после отключения всех дополнительных устройств (удлинительного видеокабеля и т.п.). Установите разрешение и частоту в рекомендуемых диапазонах.
Изображение нестабильное или вибрирует. Отображаются остаточные изображения.	Убедитесь, что разрешение и частота, установленные для видеокарты компьютера, попадают в диапазон, поддерживаемый монитором. Если нет, переустановите их в соответствии с текущей <Информация> в меню монитора и разделом таблицы сигналов, посылаемых в стандартном режиме.
Изображение слишком светлое или слишком темное.	Отрегулируйте параметры <Яркость> и <Контраст> (См. <Яркость>, <Контраст>)
Отображается пустой экран и индикатор питания мигает с частотой в 0,5 – 1 сек.	В мониторе применяется система управления питанием. Нажмите любую клавишу на клавиатуре
Отображается пустой экран и мигает.	Если на экране отображается сообщение <TEST GOOD> при нажатии кнопки [MENU], убедитесь, что монитор надлежащим образом подключен к компьютеру.
ПРОБЛЕМЫ, СВЯЗАННЫЕ СО ЗВУКОМ	
Отсутствует звук	Убедитесь, что аудиокабель надежно подключен к порту аудиовхода на мониторе и порту аудиовыхода на звуковой плате. (См. Подключение к компьютеру) Проверьте уровень громкости.
Уровень громкости слишком низкий.	Проверьте уровень громкости. Если громкость также мала после установки максимального значения громкости, проверьте регулятор громкости на звуковой плате компьютера или в программе.

ПРОБЛЕМЫ, СВЯЗАННЫЕ С ПУЛЬТОМ ДИСТАНЦИОННОГО УПРАВЛЕНИЯ

Кнопки пульта дистанционного управления не работают.

Проверьте соблюдение полярности батарей (+/-).
Убедитесь, если ли заряд в батареях.
Убедитесь, включено ли питание.
Убедитесь, надежно ли подключен кабель питания.
Проверьте, не находится ли поблизости флуоресцентная или неоновая лампа.

ПРИМЕЧАНИЕ ПО ВНЕШНЕМУ ВИДУ УСТРОЙСТВА

Если посмотреть на край панели вокруг экрана с близкого расстояния, можно заметить небольшие частицы.

Это является особенностью конструкции и не свидетельствует о дефекте.

5-3 Вопросы и ответы

ВОПРОСЫ И ОТВЕТЫ	ПОПРОБУЙТЕ ВЫПОЛНИТЬ СЛЕДУЮЩИЕ ДЕЙСТВИЯ.
Как можно изменить частоту видеосигнала?	<p>Необходимо изменить частоту графической платы.</p> <p>(Для получения дополнительной информации см. руководство пользователя компьютера или графической карты.)</p>
Как изменить разрешение?	<p>Windows XP: измените разрешение, выбрав Панель управления → Оформление и темы → Дисплей → Настройки.</p> <p>Windows ME/2000: измените разрешение, выбрав Панель управления → Оформление и темы → Дисплей → Настройки.</p> <p>(Для получения дополнительной информации см. руководство пользователя компьютера или графической карты.)</p>
Как использовать функцию энергосбережения?	<p>Windows XP: Эту функцию можно настроить, выбрав Панель управления → Оформление и темы → Дисплей → Настройка заставки или в программе настройки BIOS Setup на компьютере.</p> <p>Windows ME/2000: Эту функцию можно настроить, выбрав Панель управления → Оформление и темы → Дисплей → Настройка заставки или в программе настройки BIOS Setup на компьютере.</p> <p>Для получения дополнительной информации см. руководство пользователя по Windows.</p>
Как очистить внешний корпус/ЖК-дисплей?	<p>Отключите кабель питания, а затем очистите монитор мягкой тканью, используя раствор чистящего средства или простую воду.</p> <p>Не царапайте корпус и не оставляйте на нем моющее средство.</p> <p>Не допускайте попадания воды в монитор.</p>
Каковы различия между HDTV и SDTV?	<p>Существуют разные типы цифровых телевизоров.</p> <p>Наиболее широко известные типы цифрового TV – HDTV и SDTV. Это разделение осуществляется в соответствии с качеством изображения и характеристиками видео.</p> <ul style="list-style-type: none"> • HDTV (телевизор формата высокой точности): высокое качество изображения на экране. • SDTV (ТВ стандартной четкости): стандартное цифровое ТВ <p>Телевидение SDTV имеет форматное соотношение 4:3, которое сходно с форматным соотношением аналогового ТВ. Телевидение TV имеет форматное соотношение 16:9, которое сходно с форматным соотношением киноэкрана. Это обеспечивает более высокое качество изображения, по сравнению с SDTV.</p> <p>Цифровое TV в нашей стране в конечном итоге ориентировано на стандарт HDTV. (В настоящее время все цифровые телевизоры компании Samsung Electronics имеют форматное соотношение 16:9).</p>
Можно ли смотреть передачи с качеством HD при использовании любого цифрового телевизора?	<p>Принимать сигналы цифрового вещания стандарта SD или HD можно при использовании любого цифрового телевизора. Тем не менее, невозможно смотреть программы стандарта HD, которые являются цифровыми телевизионными программами высокого качества, используя цифровой телевизор стандарта SD.</p> <p>(В настоящее время все цифровые телевизоры компании Samsung Electronics имеют форматное соотношение 16:9).</p>

ВОПРОСЫ И ОТВЕТЫ	ПОПРОБУЙТЕ ВЫПОЛНИТЬ СЛЕДУЮЩИЕ ДЕЙСТВИЯ.
<p>Можно ли смотреть передачи цифрового телевидения при использовании аналогового телевизора?</p>	<p>Нет Аналоговые телевизор не способен принимать цифровые сигналы. Поэтому для просмотра цифрового телевидения необходим цифровой телевизор.</p>
<p>Можно ли использовать имеющуюся антенну для приема сигналов цифрового телевидения?</p>	<p>Как и существующие аналоговые телевизоры, цифровые телевизоры созданы таким образом, что сигналы цифрового вещания принимаются как комнатной, так и уличной антенной. Если в вашей местности прием телесигнала очень хороший, можно смотреть программы цифрового вещания с помощью имеющейся комнатной антенны. Если нет, то лучше установить уличную антенну.</p>

6 Дополнительная информация

6-1 Характеристики

НАЗВАНИЕ МОДЕЛИ		P2470HD	P2770HD
ЖК-дисплей	Размер экрана	24 дюймов (61 см)	27 дюймов (68см)
	Область экрана	531,36 мм (Г) x 298,89 мм (В)	597,89 мм (Г) X 336,31 мм (В)
	Размер пикселя	0,27675 мм (Г) x 0,27675 мм (В)	0,3114 мм (Г) x 0,3114 мм (В)
Синхронизация	Частота горизонтальной развертки	30 ~ 81 kHz	
	Частота вертикальной развертки	56 ~ 75 Hz	
Цвет		16,7 млн.	
Разрешение	Оптимальное разрешение	1920 x 1080 при частоте 60 Гц	1920 x 1080 при 60 Гц (RB)
	Максимальное разрешение	1920 x 1080 при частоте 60 Гц	1920 x 1080 при 60 Гц (RB)
Входной сигнал при нагрузке		Аналоговый RGB, DVI (интерактивное цифровое видео) 0,7 В ± 5% Раздельная синхронизация Г/В, композитный Уровень TTL (В высокий = 2,0В, В низкий = 0,8 В)	
Максимальная частота синхронизации пикселей		162,000МГц (аналоговый/цифровой)	
Напряжение питания		Переменный ток 100 - 240 В (+/- 10 %), 50/60Hz ± 3 Hz	
Размеры (ширина x высота x глубина) / вес		593 x 377 x 66 мм (без подставки) / 5,7 kg	667 x 422 x 66 мм (без подставки) / 7,4 kg
		593 x 436 x 190 мм (С подставкой) / 6,2 kg	667 x 484 x 244 мм (С подставкой) / 8,2 kg
VESA Интерфейс крепления		100 мм x 100 мм	
Наклон		-2° ~ 22°	
Условия окружающей среды	Эксплуатация	Температура: 10° – 40° (50°F – 104°F) Влажность: 10 % - 80 %, без конденсации	
	Хранение	Температура: -20° – 45° (-4°F – 113°F) Влажность: 5 % - 95 %, без конденсации	

Класс В (информационно-коммуникационное оборудование для домашнего использования)

Данное устройство зарегистрировано для использования в жилых помещениях в соответствии со спецификацией по электромагнитным излучениям (класс В). Можно использовать в любых регионах. (Оборудование класса В излучает меньше электромагнитных волн, чем оборудование класса А.)

6-2 Функция экономии энергии

Данное устройство оснащено функцией энергосбережения которая автоматически отключает экран, когда устройство не используется в течение определенного периода времени для снижения потребления энергии. В режиме энергосбережения индикатор питания загорается другим цветом, показывая, что устройство находится в режиме энергосбережения. В режиме энергосбережения питание не отключено, экран можно снова включить, нажав любую клавишу или щелкнув мышью. Однако функция энергосбережения работает, только когда устройство подключено к компьютеру, обеспечивающему данную функцию.

ФУНКЦИЯ ЭКОНОМИИ ЭНЕРГИИ	НОРМАЛЬНАЯ РАБОТА	РЕЖИМ ЭНЕРГОСБЕРЕЖЕНИЯ	ПИТАНИЕ ВЫКЛЮЧЕНО (КНОПКА ПИТАНИЯ)
Индикатор питания	Включен	Мигает	Выкл
Потребление электроэнергии	P2470HD : 52 Вт	менее 2 Вт	менее 1 Вт
	P2770HD : 62 Вт		

- При отсутствии переключателя отключения питания потребление электроэнергии нулевое только при отключенном кабеле питания.

6-3 Свяжитесь с SAMSUNG по всему миру

- Если у вас есть предложения или вопросы по продуктам Samsung, свяжитесь с информационным центром SAMSUNG.

NORTH AMERICA		
U.S.A	1-800-SAMSUNG(726-7864)	http://www.samsung.com/us
CANADA	1-800-SAMSUNG(726-7864)	http://www.samsung.com/ca
MEXICO	01-800-SAMSUNG(726-7864)	http://www.samsung.com/mx
LATIN AMERICA		
ARGENTINA	0800-333-3733	http://www.samsung.com/ar
BRAZIL	0800-124-421 4004-0000	http://www.samsung.com/br
CHILE	800-SAMSUNG(726-7864)	http://www.samsung.com/cl
COLOMBIA	01-8000112112	http://www.samsung.com/co
COSTA RICA	0-800-507-7267	http://www.samsung.com/latin
ECUADOR	1-800-10-7267	http://www.samsung.com/latin
EL SALVADOR	800-6225	http://www.samsung.com/latin
GUATEMALA	1-800-299-0013	http://www.samsung.com/latin
HONDURAS	800-7919267	http://www.samsung.com/latin
JAMAICA	1-800-234-7267	http://www.samsung.com/latin
NICARAGUA	00-1800-5077267	http://www.samsung.com/latin
PANAMA	800-7267	http://www.samsung.com/latin
PUERTO RICO	1-800-682-3180	http://www.samsung.com/latin
REP. DOMINICA	1-800-751-2676	http://www.samsung.com/latin
TRINIDAD & TOBAGO	1-800-SAMSUNG(726-7864)	http://www.samsung.com/latin
VENEZUELA	0-800-100-5303	http://www.samsung.com/latin
EUROPE		
AUSTRIA	0810 - SAMSUNG(7267864,€ 0.07/min)	http://www.samsung.com/at
BELGIUM	02 201 2418	http://www.samsung.com/be (Dutch) http://www.samsung.com/be_fr (French)
CZECH REPUBLIC	800-SAMSUNG (800-726786)	http://www.samsung.com/cz
	Distributor pro Českou republiku: Samsung Zrt., česká organizační složka, Oasis Florenc, Sokolovská394/17, 180 00, Praha 8	
DENMARK	8 - SAMSUNG (7267864)	http://www.samsung.com/dk
EIRE	0818 717 100	http://www.samsung.com/ie
FINLAND	30 - 6227 515	http://www.samsung.com/fi
FRANCE	01 4863 0000	http://www.samsung.com/fr
GERMANY	01805 - SAMSUNG (7267864, € 0.14/Min)	http://www.samsung.de

EUROPE		
HUNGARY	06-80-SAMSUNG(726-7864)	http://www.samsung.com/hu
ITALIA	800-SAMSUNG(726-7864)	http://www.samsung.com/it
LUXEMBURG	02 261 03 710	http://www.samsung.com/lu
NETHERLANDS	0900 - SAMSUNG (0900-7267864) (€ 0,10/Min)	http://www.samsung.com/nl
NORWAY	3 - SAMSUNG (7267864)	http://www.samsung.com/no
POLAND	0 801 1SAMSUNG (172678) 022 - 607 - 93 - 33	http://www.samsung.com/pl
PORTUGAL	808 20-SAMSUNG (7267864)	http://www.samsung.com/pt
SLOVAKIA	0800-SAMSUNG(726-7864)	http://www.samsung.com/sk
SPAIN	902 - 1 - SAMSUNG (902 172 678)	http://www.samsung.com/es
SWEDEN	0771 726 7864 (SAMSUNG)	http://www.samsung.com/se
SWITZERLAND	0848-SAMSUNG(7267864, CHF 0.08/min)	http://www.samsung.com/ch
U.K	0845 SAMSUNG (7267864)	http://www.samsung.com/uk
CIS		
BELARUS	810-800-500-55-500	
ESTONIA	800-7267	http://www.samsung.com/ee
LATVIA	8000-7267	http://www.samsung.com/lv
LITHUANIA	8-800-77777	http://www.samsung.com/lt
MOLDOVA	00-800-500-55-500	
KAZAKHSTAN	8-10-800-500-55-500	http://www.samsung.com/kz_ru
KYRGYZSTAN	00-800-500-55-500	
RUSSIA	8-800-555-55-55	http://www.samsung.ru
TADJIKISTAN	8-10-800-500-55-500	
UKRAINE	8-800-502-0000	http://www.samsung.com/ua http://www.samsung.com/ua_ru
UZBEKISTAN	8-10-800-500-55-500	http://www.samsung.com/kz_ru
ASIA PACIFIC		
AUSTRALIA	1300 362 603	http://www.samsung.com/au
CHINA	400-810-5858 010-6475 1880	http://www.samsung.com/cn
HONG KONG	3698 - 4698	http://www.samsung.com/hk http://www.samsung.com/hk_en/
INDIA	3030 8282 1800 110011 1-800-3000-8282	http://www.samsung.com/in
INDONESIA	0800-112-8888	http://www.samsung.com/id
JAPAN	0120-327-527	http://www.samsung.com/jp

ASIA PACIFIC		
MALAYSIA	1800-88-9999	http://www.samsung.com/my
NEW ZEALAND	0800 SAMSUNG (0800 726 786)	http://www.samsung.com/nz
PHILIPPINES	1-800-10-SAMSUNG(726-7864) 1-800-3-SAMSUNG(726-7864) 1-800-8-SAMSUNG(726-7864) 02-5805777	http://www.samsung.com/ph
SINGAPORE	1800-SAMSUNG(726-7864)	http://www.samsung.com/sg
THAILAND	1800-29-3232 02-689-3232	http://www.samsung.com/th
TAIWAN	0800-329-999	http://www.samsung.com/tw
VIETNAM	1 800 588 889	http://www.samsung.com/vn
MIDDLE EAST & AFRICA		
SOUTH AFRICA	0860-SAMSUNG(726-7864)	http://www.samsung.com/za
TURKEY	444 77 11	http://www.samsung.com/tr
U.A.E	800-SAMSUNG(726-7864) 8000-4726	http://www.samsung.com/ae