

Acer E100/E101

Руководство  
пользователя  
смартфона

© 2009 Все права защищены

Смартфон Acer E100/E101 Руководство пользователя смартфона

Первое издание: 08/2009

Смартфон Acer E100/E101

Номер модели: \_\_\_\_\_

Серийный номер: \_\_\_\_\_

Дата покупки: \_\_\_\_\_

Место покупки: \_\_\_\_\_

# Оглавление

---

## **Элементы смартфона**

Особенности и функции . . . . .	5
Другие справочные материалы . . . . .	6
Регистрация изделия . . . . .	7

## **Глава 1: Настройка**

Распаковка смартфона . . . . .	9
Элементы смартфона . . . . .	10
Установка SIM-карты . . . . .	12
Установка или извлечение батареи . . . . .	13
Первое включение устройства . . . . .	15

## **Глава 2: Совершение вызовов**

Перед осуществлением вызова . . . . .	19
Экранная цифровая клавиатура . . . . .	20
Экран голосовых вызовов . . . . .	22
Экранные параметры вызовов . . . . .	22

## **Глава 3: Устройства ввода**

Перо . . . . .	27
Сенсорный диск . . . . .	27
Экранная клавиатура . . . . .	28

## **Глава 4: Сообщения**

Экран сообщений . . . . .	31
SMS-сообщения . . . . .	32
MMS-сообщения . . . . .	33
Email . . . . .	36

## **Глава 5: Использование камеры**

Значки и индикаторы камеры . . . . .	39
Фотосъемка . . . . .	41
Видеосъемка . . . . .	41

Параметры фотографий и видеозаписей .....	42
<b>Глава 6: Дополнительные операции</b>	
Беззвучный режим .....	45
Переключение смартфона в режим полета .....	45
Диспетчер соед. ....	46
Настройка параметров подключения .....	47
Настройки телефона .....	50
Управление телефонной книгой .....	52
Диспетчер SIM-карты .....	55
Подключение к компьютеру и синхронизация данных .....	56
Другие функции .....	57
Воспроизведение мультимедийных файлов .....	59
Обновление спутниковых данных .....	61
Персональная настройка смартфона .....	62
Обновление ПО смартфона .....	68
Сброс настроек смартфона .....	69
<b>Глава 7: Принадлежности и советы</b>	
Использование гарнитуры .....	73
Использование Bluetooth-гарнитуры .....	73
Использование смартфона в качестве модема ...	74
Установка карты microSD .....	77
<b>Приложение</b>	
Часто задаваемые вопросы, устранение неполадок и сообщения об ошибках .....	79
Технические характеристики .....	81
Предупреждения и меры предосторожности .....	84
Экстренные вызовы .....	91
Информация о переработке и утилизации .....	93
Уход за смартфоном .....	94
Правила безопасности .....	95

# Элементы смартфона

---

## Особенности и функции

Новый смартфон является многофункциональным инструментом, оснащенным интуитивно понятными функциями и мощными приложениями, которые облегчают организацию и синхронизацию информации с личными делами. Смартфон позволяет выполнять перечисленные ниже операции.

- Получать доступ к электронной почте в пути.
- Совершать вызовы при подключении к сетям 3G/HSUPA/HSDPA или EDGE/GPRS/GSM (в зависимости от модели).
- Устанавливать беспроводное подключение к локальной сотовой сети для получения доступа к Интернету и другим сетевым функциям.
- Обмениваться информацией с устройствами с функцией Bluetooth.
- Легко и просто управлять контактами и общаться в социальных сетях.

## Отличительные черты изделия

- Процессор Qualcomm MSM/ESM 7225, 528 МГц
- 512 Мб ПЗУ, 256 Мб ОЗУ
- Сенсорный 3,2-дюймовый прочный ЖК-дисплей на тонкопленочных транзисторах (TFT) с разрешением 400 x 240 точек
- Слот карты памяти micro SD
- Литий-полимерная аккумуляторная батарея с высокой плотностью электролита емкостью 1140 мАч (заменяемая)

- Microsoft Windows Mobile 6.5 Professional Edition
- Удобные в обращении программы и приложения Acer: телефонная книга, календарный план, AcerSync, набор номера с избранными номерами и журналом вызовов, доступ к социальным сетям, диспетчер уведомлений и установки.

## Другие справочные материалы

В помощь пользователю смартфона мы разработали ряд руководств:

Информация	Документ
Программы на смартфоне и дополнительные программы, которые можно установить на смартфон	Настоящее Руководство пользователя. Содержится на входящем в комплект поставки компакт-диске и предоставляет оперативную справку по использованию смартфона.
Самая новая информация относительно смартфона	<a href="http://www.acer.com">www.acer.com</a>
Информация о техническом обслуживании	<a href="http://www.acer.com/support">www.acer.com/support</a>

## Получение доступа к меню справки

Смартфон оснащен подробными меню справки для облегчения установки соединений и использования встроенных приложений.

1. Нажмите **Пуск > Служебные программы > Справка** для перехода к меню справки.
2. Нажмите **Содержание** для просмотра всех разделов или **Поиск** для поиска справки по отдельным темам.

# Регистрация изделия

При первом использовании изделия рекомендуется сразу его зарегистрировать. Вы получите доступ к различным возможностям:

- Быстрое обслуживание нашими специалистами
- Членство в сообществе Acer: Получать обновления и участвовать в опросах клиентов
- Получать новости от Acer

Спешите зарегистрироваться, вас ждет и многое другое!

## Как зарегистрироваться

Для регистрации изделия Acer войдите на наш вебсайт: **registration.acer.com**. Выберите вашу страну и выполните простые инструкции.

Для регистрации непосредственно со смартфона нажмите **Пуск > Регистрация**.

После приема данных регистрации вашего изделия, вы получите подтверждение по почте с важной информацией, которую вы должны сохранить.





# Глава 1: Настройка

---

## Распаковка смартфона

Новый смартфон поставляется в защитной коробке. Аккуратно вскройте коробку и извлеките содержимое. Если какие-либо из перечисленных ниже предметов отсутствуют или повреждены, незамедлительно обратитесь к продавцу прибора:

- Смартфон Acer E100/E101
- Перо
- Батарея
- Краткое руководство
- Прилагающийся компакт-диск
- Кабель USB
- Сетевой блок питания
- Гарнитура
- Защитная пленка на экране

# Элементы смартфона

## Внешний вид

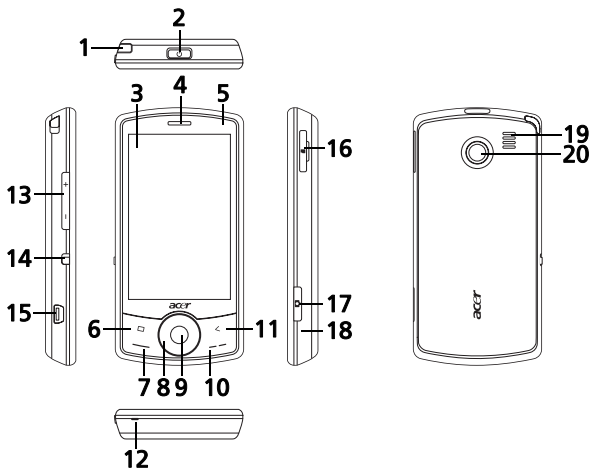

№	Элемент	Описание
1	Перо	Используется для ввода данных и выбора пунктов на экране.
2	Кнопка питания	Нажмите для включения/выключения экрана или перехода в режим сна; нажмите и удерживайте для выключения смартфона.
3	Сенсорный экран	3,2-дюймовый сенсорный экран с разрешением 400 x 240 точек для отображения данных, информационного наполнения телефона и ввода информации.

<b>№</b>	<b>Элемент</b>	<b>Описание</b>
4	Динамик	Служит для вывода звуковой информации; подходит для обычного использования телефона.
5	Индикатор	Указывает состояние заряда батареи и статус события.
6	Кнопка Дом	Возвращение к начальному экрану
7	Кнопка Call	Служит для активации телефона, набора номера, просмотра последних набранных номеров и ответа на вызов.
8	Сенсорный диск/ джойстик	Сенсорный диск и джойстик для перемещения курсора. Для использования сенсорного диска совершайте пальцем круговые движения или с усилием нажмите для активации одной из четырех кнопок перемещения.
9	Средняя кнопка	Нажмите среднюю кнопку для активации выбранного элемента.
10	Кнопка End	Служит для завершения вызова.
11	Кнопка Назад	Возврат на предыдущий уровень меню.
12	Микрофон	Встроенный микрофон.
13	Кнопка Громче/Тише	Увеличение или уменьшение громкости звука.
14	Кнопка Без звука	Переведите кнопку вниз для активации беззвучного режима.
15	Разъем Mini-USB	Служит для подключения кабеля USB, гарнитуры и зарядного устройства.
16	Гнездо карты памяти	Установка карты памяти microSD
17	Кнопка камеры	Служит для активации камеры и съемки.
18	Кнопка сброса	Очистка памяти смартфона.

№	Элемент	Описание
19	Динамик Handsfree	Служит для вывода звуковой информации; подходит для бесконтактного использования.
20	Камера	2-мегапиксельная камера.



**Примечание.** Функции кнопок начального экрана, возвращения назад и камеры можно изменить, но мы рекомендуем использовать стандартные настройки. См. “Кнопки приложений” на стр. 65

## Индикатор

Цвет	Состояние	Описание
Красный	Светится непрерывно	Батарея заряжается.
	Медленно мигает	Низкий заряд батареи.
	Быстро мигает дважды	Очень низкий заряд батареи.
	Быстро мигает	Уровень заряда батареи слишком низок для включения смартфона.
Оранжевый	Медленно мигает	Новое событие (пропущенный вызов, новое сообщение, встреча и т.д.)
Зеленый	Светится непрерывно	Батарея полностью заряжена; следует отключить зарядное устройство.

## Установка SIM-карты

Для использования всех телефонных функций смартфона необходимо установить SIM-карту. Гнездо SIM-карты расположено в нижней части батарейного отсека.

1. Выключите смартфон, нажав и удерживая кнопку питания.

2. Сдвиньте крышку батарейного отсека вниз, затем снимите ее.
3. При необходимости извлеките батарею, как описано в **“Установка или извлечение батареи”** на стр. 13.
4. Вставьте SIM-карту, как показано.
5. Установите на место батарею и крышку батарейного отсека.

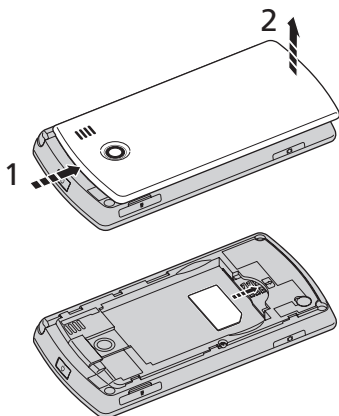

## Блокировка SIM-карты

Смартфон может поставляться с блокировкой SIM-карты, т.е. вы сможете использовать только SIM-карту, предоставленную оператором связи.

Для снятия блокировки SIM-карты обратитесь к оператору связи.

## Установка или извлечение батареи

Для питания смартфона используется сменная батарея. Она упакована отдельно от смартфона, перед использованием смартфона ее следует установить и зарядить.

## Установка батареи

1. Откройте крышку, как описано в “Установка SIM-карты” на стр. 12.
2. Вставьте батарею в отсек батареи, совместив выводы батареи с контактами в верхней части отсека.

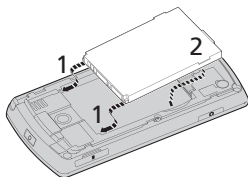

3. Вставьте язычки на внутренней поверхности крышки батарейного отсека в пазы на корпусе смартфона. Аккуратно сдвиньте крышку, пока она не встанет на место со щелчком.

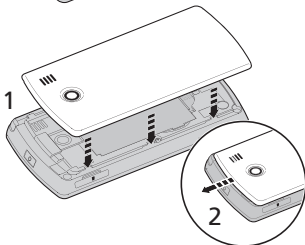

**МЕРЫ ПРЕДОСТОРОЖНОСТИ.** При замене батарей неверного типа существует опасность взрыва. Утилизируйте использованные батареи в соответствии с инструкциями.

## Зарядка батареи

Перед первым использованием смартфона, его необходимо заряжать в течение примерно восьми часов. После это батарею можно перезаряжать ежедневно до ее полной емкости.

Подсоедините кабель адаптера питания к разъему Mini-USB смартфона.

## Извлечение батареи

Откройте батарейный отсек, как показано на рисунке в разделе “Установка батареи“ на стр. 14. Извлеките батарею из отсека с помощью защелки в верхней части батареи.

Установите на место крышку отсека, как описано выше.

## Первое включение устройства

Для первого включения смартфона нажмите и удерживайте кнопку питания, пока не отобразится экран начальной загрузки системы. Следуйте инструкциям по настройке, отображающимся на экране.

## Ввод PIN-кода

При первой установке SIM-карты может потребоваться ввод PIN-кода с помощью экранной цифровой клавиатуры.



**Важное примечание.** В зависимости от настроек ввод PIN-кода может требоваться всякий раз при включении телефона.

В случае ввода неправильного PIN-кода отобразится предупреждение.

## Активация новой SIM-карты

При первом использовании SIM-карты может потребоваться ее активация. Сведения об этой операции уточняйте у своего оператора связи.

# Экран "Сегодня"

Каждый раз при включении смартфона будет отображаться экран "Сегодня". Этот экран обеспечивает быстрый доступ посредством значков ко многим часто используемым функциям смартфона.

При первом включении смартфона на экране появляются ярлыки и значки функций.

Некоторые из них можно заменить, некоторые нет.

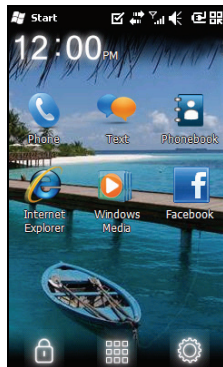

## Значки телефона

Эти значки обеспечивают доступ к основным функциям телефона. Их нельзя заменять или удалять.



Значок	Описание
	Запускает функцию набора телефонного номера для совершения вызова.
	Открывает программу Windows Messaging для отправки электронного письма, SMS или MMS.
	Открывает телефонную книгу.







## Ярлыки

На экране "Сегодня" можно поместить до шести ярлыков.

Значок	Описание
	Открывает Internet Explorer для пользования сетью Интернет.
	Открывает Windows Media Player для воспроизведения аудио- или видеофайлов.
	Открывает приложение Facebook для возможности общения с другими людьми в этой популярной социальной сети.

## Значки управления

Эти значки позволяют осуществлять блокировку экрана, получить доступ к начальному экрану Windows и заменять или удалять ярлыки. Их нельзя удалять.

Значок	Описание
	Блокировка экрана: Проведите по значку блокировки слева или справа для разблокировки экрана.
	Открывает начальный экран Windows.
	Позволяет заменять или добавлять значки (можно добавить еще три значка) на экране "Сегодня".

## Изменение или удаление ярлыков

Нажмите  для добавления, изменения или удаления заменяемых ярлыков.

При нажатии **+** на незанятом поле ярлыка откроется экран со списком всех имеющихся в смартфоне приложений.

При нажатии на уже установленный ярлык система задаст вопрос о намерении заменить или удалить ярлык. Чтобы оставить ярлык на месте без изменений, нажмите **Отмена**.

Нажмите  для сохранения изменений и выхода.

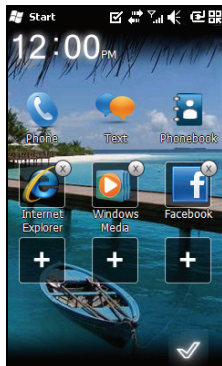

## Подключение к компьютеру и синхронизация данных

Вы можете синхронизировать данные, хранящиеся в памяти смартфона, с данными на компьютере с помощью прилагающегося кабеля USB и Центра синхронизации Windows или ActiveSync.

Подробные сведения о подключении и синхронизации см. в разделе **“Подключение к компьютеру и синхронизация данных”** на стр. 56.

# Глава 2: Совершение ВЫЗОВОВ

---

В данной главе приведено описание осуществления телефонных вызовов, а также различных возможностей, доступных во время вызова.



## Перед осуществлением вызова

Перед совершением вызова убедитесь, что функция телефона включена; активировать телефон можно с помощью "Диспетчер соедин." (см "Диспетчер соедин." на стр. 46).

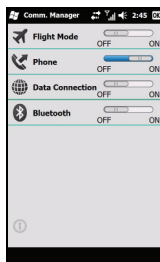
1. Для доступа к приложению "Диспетчер соедин." нажмите значок связи в верхней части экрана  или **Пуск > Диспетчер соедин.**
2. Нажмите значок телефонного соединения, чтобы маркер находился рядом с **Включить/Вкл.**



## Совершение вызова

1. Находясь в экране "Сегодня", нажмите кнопку **Call** или **Телефон**  для вызова экранной цифровой клавиатуры.
2. Введите номер вызываемого абонента.
3. Нажмите  для совершения вызова.
4. Для завершения вызова нажмите .

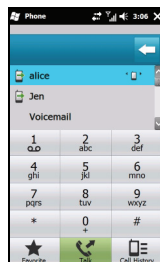



**Примечание.** Для осуществления вызова необходимо сначала активировать функцию телефона.

## Экранная цифровая клавиатура

Экранная цифровая клавиатура позволяет вводить номера телефонов.

Для вызова экранной цифровой клавиатуры нажмите кнопку *Call* или **Телефон** (📞).

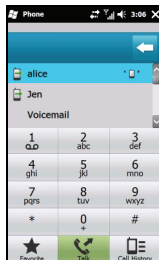

## Вызов одного из контактов

1. Контакты отображаются над экранной цифровой клавиатурой.
2. Нажмите на контакт для получения подробной информации о нем.
3. Нажмите **Разговор** (📞) для вызова отображаемого контакта.

## Набор номера из журнала вызовов

Журнал вызовов также отображается над экранной цифровой клавиатурой и содержит все принятые, исходящие и пропущенные вызовы.

Нажмите номер для просмотра сведений о вызове. Для набора любого номера из журнала вызовов выберите номер и нажмите кнопку **Call** или **Разговор** (📞).

Пропущенные вызовы отображаются при помощи значка телефона на экране "Сегодня" или значка  в верхней части экрана.

## Набор номера из других приложений

Можно быстро и легко набирать номера даже во время использования других приложений.

1. Нажмите на экране пункты **Пуск > Телефон**.
2. Осуществляйте вызов.
3. По окончании вызова нажмите кнопку **X** в верхнем правом углу экрана для возвращения к приложению, которое использовалось до совершения вызова.

## Набор международного номера





При наборе международных номеров не требуется ввод международного префикса прямого набора (00 и т.д.) перед кодом страны. Просто нажмите и удерживайте кнопку **0**, пока на экране не отобразится символ **+**.



-----  
**Примечание.** Стоимость международных вызовов может значительно различаться в зависимости от вызываемой страны и оператора связи. Рекомендуется узнать тарифы у оператора связи во избежание больших телефонных счетов. При использовании смартфона смартфон за границей взимается плата за роуминг. Узнайте тарифы роуминга для посещаемой страны перед выездом.  
-----

# Экран голосовых вызовов

После набора номера отобразится экран голосовых вызовов, в котором доступно несколько параметров.

Значок	Описание
	Запись вызова.
	Отключение звука.
	Удержание текущего вызова.
	Добавление заметки.
	Вход в список контактов.
	Завершение вызова.
	Отображение клавиатуры.



**Примечание.** Некоторые параметры доступны только во время вызова. Эти пункты меню затенены в остальное время.

## Экранные параметры вызовов

### Прием вызова

Нажмите  для принятия вызова.

### Отклонение вызова

Нажмите кнопку **End** или  для отклонения вызова.

## Завершение вызова



Для завершения вызова нажмите .

## Постановка вызова на удержание

Чтобы поставить вызов на удержание, нажмите экранную кнопку **Удержание** (||) в экране голосовых вызовов. Для продолжения вызова снова нажмите эту кнопку.



## Переключение вызовов

При получении второго вызова во время разговора на экране отобразится сообщение с уведомлением.

1. Нажмите **Переключить** () для ответа на входящий вызов, первый вызов будет поставлен на удержание.
2. Нажмите **Переключить** () на экране голосовых вызовов для переключения между вызовами.



## Конференц-вызовы

При удержании одного или нескольких вызовов во время разговора можно объединить все вызовы для создания конференц-вызова.

1. Нажмите **Объед. выз.** (). Все вызовы будут объединены.
2. Нажмите **End** () для отключения всех участников.

## Использование громкой связи

Функция громкой связи позволяет осуществлять вызовы, не держа смартфон в руках. Эта функция особенно полезна при многозадачной работе.

Для включения громкой связи нажмите **Вкл. громкую связь** () в экране голосовых вызовов. Нажмите **Откл. громкую связь** () для отключения громкой связи.

## Добавление заметок

Для записи важной информации во время вызова можно писать заметки от руки или при помощи клавиатуры, а позднее просматривать их.

1. Нажмите **Уведомление/Прим.** () в экране голосовых вызовов.
2. Используйте экранную клавиатуру для ввода букв и символов или перо для записи заметок от руки.
3. По окончании записи нажмите **ОК** для сохранения заметки.

Для последующего просмотра заметок нажмите на экране пункты **Пуск > Заметки**. Нажмите заметку, которую требуется открыть и просмотреть.

## Отключение микрофона

Для отключения микрофона во время вызова нажмите **Отк. зв./Отключить звук** () в экране голосовых вызовов.

Нажмите **Вкл. зв.** () для включения микрофона.

## Сохранение набранного номера в списке контактов

Набранный номер можно сохранить в списке контактов для использования в будущем.

1. Выберите номер из журнала вызовов и нажмите **Сохранить в контактах**.
2. Выберите место сохранения - **SIM-карта** или **Телефон**.
3. Введите сведения о контакте и нажмите **Сохранить**.



## Набор номера пропущенного вызова

При наличии пропущенного вызова на экране "Сегодня" появляется значок , цифра рядом обозначает количество пропущенных вызовов.





1. Нажмите **Телефон** для отображения сведений о пропущенных вызовах.
2. Выберите вызов в списке и нажмите кнопку  или экранную кнопку **Вызов**.

## Журнал вызовов

Просмотр недавних вызовов в журнале вызовов: откройте экранную цифровую клавиатуру с помощью кнопки вызова; затем нажмите **Журнал вызовов** (.

## Пункты меню журнала вызовов

В меню журнала вызовов доступно несколько пунктов.

- Нажмите (, ) для выбора вида журнала вызовов. Например, нажмите (, ) для циклического просмотра вызовов в разделах "Все", "Пропущенные", "Набранные" и "Принятые".



# Глава 3: Устройства ввода

---

В данном разделе описаны различные методы ввода, доступные для смартфона.

## Перо

Перо используется для выбора объектов и ввода информации. Для использования пера аккуратно достаньте его из держателя.

**Нажатие:** для открытия объектов или выбора параметров один раз коснитесь экрана пером.

**Перетаскивание:** перемещайте перо по экрану, не поднимая его, для выбора текста и изображений. Перетаскивайте ползунок в полосе прокрутки для прокрутки содержимого экрана вверх и вниз.

**Нажатие и удержание:** нажмите и удерживайте объект пером для просмотра списка действий, доступных для этого объекта. В отобразившемся всплывающем меню выберите действие, которое следует выполнить.

Перо также используется для ввода рукописного текста. Подробные сведения см. в разделе “**Экранная клавиатура**” на стр. 28.

## Сенсорный диск

Сенсорный диск также имеет 4-ходовой джойстик и кнопку выбора.

Можно либо с усилием нажимать на левую, правую, верхнюю или нижнюю стороны



сенсорного диска для перемещения выделения в нужном направлении, либо легко коснуться диска и совершать пальцем круговые движения для перемещения выделения вверх/вниз или влево/вправо.

Используйте среднюю кнопку для выбора выделенного элемента.

## Экранная клавиатура

В некоторых приложениях при вводе данных можно активировать экранную клавиатуру.

Нажмите значок экранной клавиатуры в нижней части экрана для ее отображения. Нажмите значок еще раз для скрытия клавиатуры.



Нажмите стрелку рядом с символом клавиатуры для выбора других режимов ввода.

Режим	Описание
Распознавание блоков*	Написание при помощи букв, цифр, символов и знаков препинания, которые будут преобразованы в текст.
Удобная клавиатура	Отображение стандартной клавиатуры. Нажмите для ввода букв, цифр и использования функциональных клавиш.
стандартная	Отображается компактная клавиатура.
Распознавание символов*	Ввод заглавных и строчных букв, цифр и знаков препинания, которые будут преобразованы в текст.
Преобразование*	Используйте перо для ввода прописных, печатных и смешанных символов, которые будут преобразованы в текст.
Символы	Отображение всех символов и специальных символов.

Режим	Описание
Преобразование*	Используйте перо для ввода прописных, печатных и смешанных символов, которые будут преобразованы в текст.



**Примечание.** Для овладения функцией рукописного ввода может потребоваться некоторое время. Нажмите символ **?**, отображающийся при выборе одного из режимов рукописного ввода (\*) для просмотра демонстрационных роликов о письме и перехода в меню справки.

Нажмите пункт **Параметры** в меню клавиатуры для установки параметров и настроек для каждого режима ввода.

## Включение функции завершения слов

Смартфон позволяет повысить эффективность написания электронных писем, сообщений и документов благодаря функции завершения слов. Данная функция подсказывает слова по мере их ввода.

1. Нажмите на экране пункты **Пуск > Настройка > Личные > Ввод >** вкладку **Завершение слов**.
2. Выберите параметры, которые следует активировать.
3. Нажмите **ОК** для подтверждения и сохранения настройки.

## Другие параметры ввода

Также можно настроить параметры записи голоса, уровни масштабирования и грамматические правила в экране настроек ввода.

1. Нажмите на экране пункты **Пуск > Настройка >** вкладку **Личные > Ввод >** вкладку **Параметры**.
2. Выберите и внесите соответствующие изменения в настройке.
3. Нажмите **ОК** для подтверждения и сохранения настройки.



-----  
**Примечание.** Более подробную информацию об изменении настроек ввода см. в меню справки.  
-----

# Глава 4: Сообщения

В этой главе рассказывается, как настраивать и использовать функции обмена SMS-, MMS-сообщениями и сообщениями электронной почты смартфона.

## Экран сообщений

Доступ ко всем SMS-, MMS-сообщениям и сообщениям электронной почты осуществляется через экран сообщений.

Для доступа к экрану сообщений нажмите **SMS** (☀️). Затем нажмите раскрывающееся меню в верхнем левом углу экрана сообщений для просмотра списка папок.

В нем отображаются все папки SMS-сообщений, MMS-сообщений и электронной почты. Нажимайте знак плюс рядом с каждой папкой для просмотра списка вложенных папок. В каждой папке имеются перечисленные ниже вложенные папки.

- Удаленные: отображение всех удаленных сообщений.

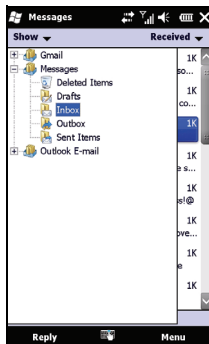

.....  
**Примечание.** Для полного удаления сообщений необходимо удалить их также из папок Удаленные. Для этого нажмите на экране пункты **Меню > Сервис > Очистить папку Удаленные**.  
.....

- Черновики: отображение всех черновиков сообщений.

- Входящие: отображение полученных сообщений.
- Исходящие: отображение сообщений, ждущих отправки.
- Отправленные: отображение всех отправленных сообщений.

Нажмите вложенную папку для ее открытия. Нажмите **Входящие** для возвращения к начальному экрану обмена сообщениями. Нажмите **Меню** для отображения списка опций, соответствующих выбранной папке.

## Управление файлами

Можно выбрать синхронизацию, загрузку и другие настройки для определенных папок. Для управления папками нажмите на экране **Меню** или нажмите и удерживайте имя папки для отображения меню действий.

## SMS-сообщения

Можно использовать смартфон для отправки SMS-сообщений на другие мобильные телефоны и получения текстовых сообщений. Каждое сообщение может содержать до 160 символов. Сообщения большей длины будут отправляться несколькими SMS-сообщениями, но в принимающем телефоне они обычно объединяются.

## Создание и отправка SMS-сообщений

1. Нажмите **SMS** . Затем нажмите раскрывающееся меню в верхнем левом углу экрана сообщений.
2. Нажмите папку **Сообщения**. Отобразится папка Входящие.
3. Нажмите **Меню** > **Создать** > **SMS-сообщение**. Появится окно сообщения.
4. Введите адресата, текст своего сообщения и нажмите **Отправить**.



## Ответ на SMS-сообщения

При поступлении нового сообщения в верхней части экрана "Сегодня" отобразится значок и появится уведомление о поступлении сообщения.

1. Нажмите **SMS** () для просмотра входящих сообщений.
2. Нажмите сообщение, чтобы открыть его.
3. Нажмите **Ответить** для ответа на сообщение. Отобразится окно сообщения.
4. Введите сообщение и нажмите **Отправить**.

## Сортировка SMS-сообщений

Можно сортировать SMS-сообщения по типу сообщений, отправителю, времени получения сообщений и теме сообщений.

Нажмите раскрывающееся меню **Сортировать по** в верхнем правом углу экрана сообщений и выберите необходимый пункт из списка.

## MMS-сообщения

MMS-сообщения аналогичны SMS-сообщениям, но в них можно также вкладывать мультимедийные файлы, например фотографии, звуковые файлы или видеоролики. Каждое MMS-сообщение может иметь объем до 300 кб.

## Настройка MMS-сообщений

Для отправки MMS-сообщений необходимо настроить соединение и профиль. Обратитесь к своему оператору для получения необходимой информации по выполнению процедуры настройки.

1. Нажмите на экране пункты **Пуск > Настройка > Подключения > Подключения**.

2. Можно выбрать пункт **Добавить новое подключение через модем** либо в разделе **Настройки Интернета**, либо в разделе **Настройки WAP**.
3. Отобразится экран **Новое подключение**.
4. Введите имя для подключения.
5. Выберите **Сотовая линия (GPRS)** из списка **Выберите модем** и нажмите **Далее**.
6. Введите имя точки доступа, предоставленное оператором связи.
7. Введите имя пользователя, пароль и домен.
8. Нажмите **Готово** для сохранения и завершения настройки.

## Настройка MMS-профилей



Можно выбрать и настроить несколько профилей MMS-сообщений для различных сетей и условий.

1. Нажмите **SMS** () , затем нажмите раскрывающееся меню в верхнем левом углу экрана сообщений.
2. Нажмите папку **Сообщения**. Отобразится папка **Входящие**.
3. Нажмите **Меню > Настройка MMS > вкладка MMS-профили**.
4. Выберите профиль из списка. Нажмите **Изменить** для просмотра настроек выбранного профиля.
5. Нажимайте каждое поле для изменения настройки. Эти поля должны автоматически настраиваться оператором. Если это так, не рекомендуется изменять их.
6. Нажмите **Готово** после завершения изменения профиля.
7. Нажмите **Выбрать** для выбора профиля из списка и нажмите **ОК**.



-----  
**Примечание.** Более полную информацию о доступных функциях изменения и создания профилей MMS можно получить в меню справки.  
-----

## Создание MMS-сообщений

1. Нажмите **SMS** () , затем нажмите раскрывающееся меню в верхнем левом углу экрана сообщений.
2. Нажмите папку **Сообщения**. Отобразится папка Входящие.
3. Нажмите **Меню > Создать > Мультимедийное сообщение**, появится окно сообщения.
4. Введите получателя (при необходимости наряду с другими получателями в поля Копия и СК) и тему MMS-сообщения.
5. Для вложения фотографии или видеоролика нажмите **Вставить фото/видео** () и выберите файл для вложения.
6. Для вложения звукового файла нажмите **Вставить звук** и выберите файл для вложения. В окне сообщения отобразится звуковой файл.
7. Для вставки текста нажмите **Вставить текст** и введите свое сообщение. Теперь все вложения и текст будут отображаться в окне сообщения.
8. Нажмите **Отправить**.

## Ответ на MMS-сообщения

При поступлении нового MMS-сообщения в верхней части экрана "Сегодня" отобразится значок и появится уведомление о поступлении сообщения.

1. Нажмите **SMS** () , затем нажмите раскрывающееся меню в верхнем левом углу экрана сообщений.
2. Нажмите папку **Сообщения**. Отобразится папка Входящие.
3. Нажмите сообщение, чтобы открыть его.
4. Нажмите на экране пункты **Меню > Ответить**, чтобы ответить на сообщение. Отобразится окно сообщения.
5. Выполните шаги, приведенные в разделе "**Создание MMS-сообщений**" на стр. 35 для составления ответа.
6. Нажмите **Отправить**.

## Сортировка MMS-сообщений

Можно сортировать MMS-сообщения по типу сообщений, отправителю, времени получения сообщений и теме сообщений.

Нажмите раскрывающееся меню **Сортировать по** в верхнем правом углу экрана сообщений и выберите необходимый пункт из списка.



**Примечание.** Более полную информацию о доступных функциях создания, составления ответов на SMS- и MMS-сообщения и их сортировки можно получить в меню справки.

## Email

В смартфоне используется программа Outlook Mobile для управления учетными записями электронной почты. Нажмите **Пуск > Email** для доступа к настройкам учетной записи. Нажмите **Настройка эл. почты** для настройки учетной записи электронной почты.

Введите свой адрес электронной почты и пароль для настройки учетной записи. Выберите, следует ли сохранить пароль.

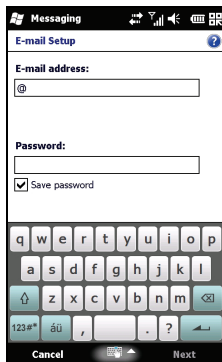

После завершения ввода необходимой информации нажмите **Далее**. Смартфон оснащен предварительно заданными настройками для большинства известных поставщиков услуг Интернета и будет предлагать настройки при распознавании вашего адреса электронной почты. В противном случае смартфон попытается подключиться к Интернету для поиска настроек.

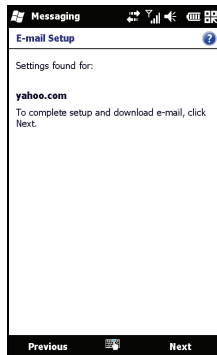



# Глава 5: Использование камеры

---

Данный смартфон оснащен 2-мегапиксельной цифровой камерой, установленной на задней панели. В данном разделе описывается весь процесс фото- и видеосъемки с помощью смартфона.

Для включения камеры нажмите кнопку камеры или выберите **Пуск > Медиа > Камера**.

## Значки и индикаторы камеры



Значок	Описание
--------	----------



Настройка режима камеры.

- Фото – фотосъемка.
- Видео – видеосъемка.
- Фото POI – фотосъемка и присвоение фотографии GPS-координат места съемки.
- Серийная 3/5 - съемка трех или пяти фотографий в серии (выберите количество фотографий, нажимая на значок).
- MMS – фотосъемка для отправки MMS-сообщениями.

**Значок Описание**

Включение и выключение функции штампа времени.



Настройка разрешения изображения.



Применение эффекта к фотоснимкам.

- Обычный – спецэффекты не применяются.
- Оттенки серого – черно-белая фотосъемка.
- Негатив – негативный эффект при фотосъемке.
- Сепия – фотографии придаетя эффект сепии.
- Зеркало – зеркальное изображение объекта.
- Эффект плаката - смягчение красок.
- Соляризация - фотографии в противоположных тонах.



Переход к странице дополнительных настроек.



Выход и возвращение к предыдущему экрану.



Установка режима баланса белого.



Включение и выключение функции автоспуска.



Настройка параметров ISO.



Открытие альбома для просмотра миниатюр сохраненных фотографий и видеороликов.



Отображение используемого места хранения и доступного количества фотоснимков.



Отображение уровня заряда батареи.



Отображение текущего увеличения. Используйте кнопки повышения/снижения громкости для настройки увеличения.



## Фотосъемка

1. Захватите объект, держа смартфон неподвижно.
2. Отрегулируйте любые необходимые настройки, например яркость или сюжетный режим. Для масштабирования нажмите кнопки регулировки громкости звука (+/-).
3. Полностью нажмите кнопку камеры для съемки.

## Видеосъемка

1. Захватите объект, держа смартфон неподвижно.
2. Для начала записи нажмите кнопку камеры до упора.
3. Для остановки записи нажмите кнопку камеры до упора.

## Поддерживаемые форматы

Поддерживаются перечисленные ниже форматы файлов.

Тип	Форматы
-----	---------

Изображение	JPEG
-------------	------

Видео	MP4
-------	-----

## Сохранение фотографий и видеороликов на карту памяти microSD

Нажмите на экране пункты **Пуск > Проводник > Мои документы > Мои фотографии** (или **Мои видеозаписи**).

Нажмите и удерживайте файл, который необходимо сохранить на карту памяти microSD, выберите пункты **Копировать** или **Вырезать** из раскрывающегося меню.

Перейдите к карте памяти microSD в программе **Проводник**, нажмите и удерживайте папку, в которую необходимо сохранить изображение или видеоролик, выберите **Вставить** из раскрывающегося меню.

# Параметры фотографий и видеозаписей

После съемки фотографий и видеороликов они автоматически сохраняются.



**Примечание.** Стандартным местом сохранения фотографий и видеофайлов являются папки Мои документы / Мои фотографии и Мои документы / Мои видеозаписи соответственно.

Нажмите **Альбом** и выберите фотографию для просмотра. Нажмите фотографию для отображения значков параметров.

Из этого интерфейса можно запустить слайд-шоу всех фотографий в папке, отправить текущую фотографию контакту MMS-сообщением или сообщением электронной почты, просмотреть информацию о фотографии, удалить фотографию или вернуться в режим миниатюр.

Также можно увеличить или уменьшить фотографию или перейти к предыдущему или следующему файлу.

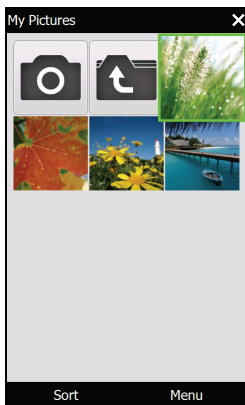

## Редактирование фотографий

Можно обрезать или поворачивать сохраненные фотографии.

1. Нажмите **Пуск > Мультимедия > Фото и видео**.

2. Все фотографии и видеоролики отобразятся в виде миниатюр. Выберите фотографию, которую необходимо отредактировать.
3. Нажмите **Меню** для просмотра опций редактирования.



# Глава 6: Дополнительные операции

---

## Беззвучный режим

Регулятор на левой стороне смартфона позволяет активировать *беззвучный режим*. В данном режиме отключаются все мелодии звонков и сигналы, его можно использовать в местах, где звонящий телефон может причинить неудобство другим людям (например, в кинотеатре или на встрече).



-----  
**Примечание.** В беззвучном режиме телефон не отключается, этот режим также не заменяет режим полета, описанный ниже.  
-----

## Переключение смартфона в режим полета

Можно перейти в режим полета, отключив функции телефона, Bluetooth и передачи данных и используя смартфон в качестве портативного устройства во время полета. Узнайте в авиакомпании, разрешено ли такое использование смартфона на борту самолета.

Выключайте смартфон во время взлета и посадки, так как он может неблагоприятно повлиять на электронные приборы самолета.

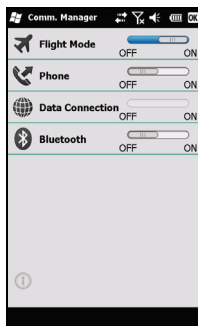

## Вход в режим полета

1. Доступ к Диспетчер соедин. (см "**Диспетчер соедин.**" на стр. 46).
2. Нажмите "Режим полета **ВКЛ.**" для отключения всех функций телефона, Bluetooth и передачи данных.

## Диспетчер соедин.

Смартфон оснащен функциями телефона, Bluetooth и передачи данных. В этом разделе описывается, как активировать и настроить основные функции телефона, Bluetooth и передачи данных при помощи приложения "Диспетчер соедин."



**Совет.** Нажмите и удерживайте название интерфейса связи для открытия соответствующей страницы настройки.

## Использование Диспетчер соедин.

Для доступа к приложению "Диспетчер соедин." нажмите:

1. значки связи в верхней части экрана , или
2. **Пуск > Диспетчер соедин.**, или
3. **Пуск > Настройка > Подключения > Диспетчер соедин.**

## Активация или деактивация подключений

Можно выбрать активацию одного или нескольких подключений из окна "Диспетчер соедин."

Значок каждого включенного подключения будет выделен.

# Настройка параметров подключения

В этом разделе дано описание подробной настройки подключений телефона, передачи данных и Bluetooth.

## Телефонные подключения

После установки SIM-карты смартфон автоматически определит оператора связи.

Для всех телефонных настроек нажмите **Пуск > Настройки > Личные > Телефон**. В этом меню можно настроить мелодии звонков, функции безопасности, услуги, сети и информационные сообщения.

## Настройка параметров телефонного подключения

Можно использовать мастер подключений для настройки параметров страны и сети для телефонного подключения, а также создать пользовательские телефонные подключения.

1. Нажмите на экране пункты **Пуск > Настройка > Подключения > Мастер подключений**.
  2. Выберите страну и оператора связи из списков.
  3. Нажмите **ОК** для подтверждения и сохранения настройки.
- Для автоматического определения этих параметров нажмите **Поиск**.

Для изменения параметров сети нажмите **Изменить**.

После выполнения все настроек нажмите **ОК** для подтверждения и сохранения настроек.

# Создание и изменение новых телефонных подключений

Если вашей страны нет в списке или вы хотите создать пользовательское GPRS-подключение, см. раздел Создание нового подключения в меню справки Диспетчер данных телефона.

## Выбор сети

Можно настроить смартфон на автоматический поиск сети или выбирать сеть вручную.

## Автоматический поиск сети

1. Нажмите **Пуск > Настройка > Личные > Телефон > Сеть** (вкладка).
2. Выберите пункт **Автоматически** из списка **Выбор сети**.
3. Нажмите **Поиск сети**. Сеть будет найдена автоматически.

## Выбор сети вручную

1. Нажмите **Пуск > Настройка > Личные > Телефон > Сеть** (вкладка).
2. Выберите пункт **Вручную** из списка **Выбор сети**.  
Отобразится список сетей.
3. Выберите сеть из списка и нажмите **ОК**.

Если выбранная в настоящий момент сеть недоступна, нажмите **Выбрать** для выбора другой сети.



-----  
**Примечание.** Обратитесь к оператору связи в случае каких-либо проблем при получении номеров сервисных центров голосовой почты и текстовых сообщений.  
-----



# Настройка видимости Bluetooth

Можно использовать функцию Bluetooth для обмена данными между смартфоном и другими мобильными устройствами.

Можно создать и настроить Bluetooth-подключения, настройки доступности и параметры служб для оптимизации функции Bluetooth смартфона.

## Bluetooth-подключения

Для всех настроек Bluetooth - нажмите **Пуск > Настройка > Bluetooth**. Этот экран позволяет настраивать профили, состояние, доступность и параметры служб Bluetooth. Также можно просмотреть информацию о версии программы.

## Создание новых Bluetooth-подключений

Проще всего установить и настроить новое Bluetooth-соединение посредством Диспетчера Bluetooth.

1. Нажмите **Пуск > Настройка > Bluetooth**. Отобразится запрос на включение Bluetooth, после этого нажмите **Настройка > Добавить устройство**.
2. Или нажмите **Пуск > Настройка > Bluetooth > Мои устройства > Добавить**.
3. Смартфон осуществит поиск устройств в радиусе действия.
4. Выберите устройство, к которому необходимо подключиться.
5. Нажмите **Выбор** и следуйте инструкциям на экране для выполнения соединения.

## Настройка видимости Bluetooth

1. Нажмите **Пуск > Настройка > Bluetooth > Настройка**.
2. Выберите **включение** или **выключение** функции Bluetooth и определите, должно ли устройство быть **видимым** или нет.

3. Нажмите **Готово** для подтверждения и сохранения настройки.
4. Можно задать **Имя/Название** смартфона.
5. Нажмите **Дополнительно...** для изменения дополнительных настроек - **Связь, Последовательные порты, Передача файлов, Звук, Обмен объектами, Синхронизация и Доступ SIM.**

## Настройка последовательных портов

1. Нажмите **Пуск > Настройка > Bluetooth >** вкладка **Настройка.**
2. Нажмите **Последовательные порты.**
3. Следуйте инструкциям на экране для регистрации подключенных Bluetooth-устройств в качестве эффективного последовательного порта.

## Настройки телефона

Многие параметры телефона автоматически настраиваются смартфоном при установке SIM-карты. Устройство связывается с оператором связи и автоматически получает все необходимые настройки, такие как имя сети, номера центров голосовой почты и SMS-сообщений.

Однако при необходимости можно просмотреть и изменить эти настройки на экране настройки телефона.

Нажмите на экране пункты **Пуск > Настройка > Личные > Телефон.**

## Настройка параметров вызовов

Можно настроить определенные опции вызовов для управления входящими и исходящими вызовами.

Можно запретить исходящие или входящие вызовы с помощью функции запрета вызовов; выбрать, кому следует показывать ваш номер, с помощью идентификатора

звонящего (определителя номера); указать номер для переадресации вызовов при недоступности с помощью функции переадресации вызовов; выбрать уведомление при ожидании вызова с помощью функции ожидания вызова (второй линии).

## Настройка идентификатора звонящего

1. Нажмите на экране пункты **Пуск > Настройка > Личные > Телефон >** вкладку **Службы**.
2. Выберите пункт **Идентификатор звонящего** из списка и нажмите **Получение параметров**.
3. Выберите, кому следует показывать ваш номер.
4. Нажмите **ОК** для подтверждения и сохранения настройки.

## Настройка переадресации вызовов

1. Нажмите на экране пункты **Пуск > Настройка > Личные > Телефон >** вкладку **Службы**.
2. Выберите пункт **Переадресация звонков** из списка и нажмите **Получение параметров**.
3. Укажите, необходимо ли переадресовывать все вызовы или только при определенных условиях. Установите флажки для выбора необходимых параметров и введите номер(а) для переадресации вызовов.
4. Нажмите **ОК** для подтверждения и сохранения настройки.

## Настройка ожидающих вызовов

1. Нажмите на экране пункты **Пуск > Настройка > Личные > Телефон >** вкладку **Службы**.
2. Выберите пункт **Ожидание вызова** из списка и нажмите **Получение параметров**.
3. Выберите, следует ли отображать уведомление при ожидании вызова.
4. Нажмите **ОК** для подтверждения и сохранения настройки.



-----  
**Примечание.** Более подробную информацию об изменении настроек телефона см. в меню справки.  
-----

## Выбор мелодии звонка

Профиль содержит настройки уведомлений, уровня громкости устройства, типа и мелодии звонка.

1. Нажмите **Пуск** > **Параметры** > **Звуки**.
2. Выберите мелодию звонка.
3. Нажмите **ОК** для подтверждения и сохранения настройки.

## Управление телефонной книгой

В смартфоне имеется адресная книга, позволяющая сохранять контакты либо во внутренней памяти, либо на SIM-карте.

## Добавление и изменение контактов

Для добавления контакта выполните приведенные ниже действия.

1. Введите номер телефона с помощью экранной клавиатуры.
2. Телефон определит новый номер. Выберите **Сохранить как новый контакт**.
3. Выберите тип контакта - **Контакт SIM** или **Контакт Outlook**.
4. Введите необходимые данные.
5. Нажмите **Сохранить**.

Можно выбрать сохранение контактов непосредственно на SIM-карту. Это полезно при использовании SIM-карты в нескольких телефонах, чтобы адресная книга всегда была под рукой.



-----  
**Примечание.** При создании нового контакта на SIM-карте можно ввести только имя и номер телефона контакта. Если необходимо  
-----

ввести дополнительные сведения, создайте обычный контакт в памяти телефона.

---

## Изменение контакта

1. Находясь в экране "Сегодня", нажмите **Телефонная книга** или **Пуск > Телефонная книга**.
2. Нажмите контакт, который необходимо изменить.
3. Нажмите **Меню > Изменить**.
4. Измените сведения о контакте и нажмите **Сохранить**.

## Копирование контактов

Можно копировать контакты, сохраненные во внутренней памяти, на SIM-карту и наоборот.

## Копирование контактов из внутренней памяти на SIM-карту



**Примечание.** При копировании контакта из внутренней памяти на SIM-карту копируется только имя и номер телефона контакта. Имена длиннее 14 символов будут сокращены.

---

1. Находясь в экране "Сегодня", нажмите **Телефонная книга** или **Пуск > Телефонная книга**.
2. Выберите с помощью кнопок перемещения вверх и вниз контакт, который хотите изменить.
3. Нажмите **Меню > Сохранить на SIM-карте**.

## Копирование контактов с SIM-карты во внутреннюю память

1. Находясь в экране "Сегодня", нажмите **Телефонная книга** или **Пуск > Телефонная книга**.

2. Выберите с помощью кнопок перемещения вверх и вниз контакт, который хотите изменить.
3. Нажмите **Меню > Копировать в телефон**.

## Удаление контактов

Для освобождения места во внутренней памяти телефона или SIM-карте можно удалять контакты из адресной книги.

1. Находясь в экране "Сегодня", нажмите **Телефонная книга** или **Пуск > Телефонная книга**.
2. Выберите с помощью кнопок перемещения вверх и вниз контакт, который хотите изменить.
3. Нажмите **Меню > Удалить**.
4. Нажмите **Да** для безвозвратного удаления контакта.

## Назначение мелодий звонка и изображений определенным контактам

Можно назначить особые мелодии звонка и изображения определенным контактам, чтобы можно было легко понять, кто звонит.

1. Находясь в экране "Сегодня", нажмите **Телефонная книга** или **Пуск > Телефонная книга**.
2. Выберите с помощью кнопок перемещения вверх и вниз контакт, который хотите изменить.
3. Нажмите **Меню > Изменить контакт**.
4. Нажмите **Новое фото** для открытия папки "Мои фотографии". Нажмите необходимое изображение для назначения его контакту.
5. Нажмите **Еще** для просмотра дополнительных опций.
6. Нажмите **Звонок** и выберите мелодию из списка.

# Диспетчер SIM-карты

Диспетчер SIM-карты позволяет управлять телефонной книгой на SIM-карте и копировать записи в телефонной книге в список контактов. Для запуска Диспетчера SIM-карты нажмите **Пуск > Служебные программы > Диспетчер SIM-карты**.

В стандартном режиме отображения одновременно отображаются контакты, сохраненные на SIM-карте и в списке контактов. Можно изменить этот режим, нажав **SIM-карта, Контакты** или **Стандартный** в нижней части экрана.

Можно сортировать контакты, нажав над списком контактов пункт **Имя** или **Поз.** (только для контактов на SIM-карте).

Нажмите и удерживайте контакт для отображения следующих пунктов меню: **Набор, Отправить SMS, Изменить, Удалить** или **Копировать в контакты**.

В списке контактов нажмите и удерживайте контакт для **набора** номера контакта или **копирования на SIM-карту**.

Нажмите **Меню** в нижней части экрана для отображения приведенных ниже пунктов:

**Новый контакт SIM:** Добавление новой записи телефонной книги на SIM-карту.

**Обновить:** Обновление списков контактов.

**Данные SIM:** Просмотр информации SIM-карты.

**Мои номера:** отображение информации об установленной SIM-карте.

**О программе:** Отображение версии и информации об авторских правах на приложение Диспетчер SIM-карты.

## Копирование информации о контактах

Можно копировать данные из списка контактов на SIM-карту и наоборот. Можно копировать отдельные контакты, несколько контактов или все контакты.

- Для копирования всех контактов нажмите флажок рядом с полем Имя: Нажмите и удерживайте любой контакт, затем выберите пункт **Копировать в контакты/на SIM-карту**.
- Для копирования нескольких контактов проставьте флажки рядом с каждым контактом: Нажмите и удерживайте любой контакт, затем выберите пункт **Копировать в контакты/на SIM-карту**.
- Для копирования одного контакта нажмите и удерживайте любой контакт и выберите пункт **Копировать в контакты/на SIM-карту**.

## Подключение к компьютеру и синхронизация данных

Можно использовать Microsoft ActiveSync (в Windows XP) или Windows Mobile Device Center (в Windows Vista и Windows 7) для синхронизации данных компьютера и смартфона, сравнивая и обновляя данные на обоих устройствах. Таким образом вы создадите резервную копию данных на случай каких-либо неполадок со смартфоном смартфон.

## Подключение к ПК

Поставляемый в комплекте со смартфоном кабель синхронизации с разъемом мини-USB позволяет синхронизировать данные

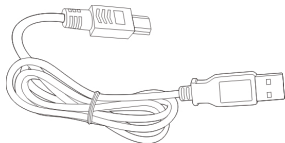



смартфона с данными компьютера с помощью Windows Mobile Device Center, Windows Sync Center или ActiveSync (в зависимости от ОС и установки).

Подключите кабель синхронизации мини-USB к разъему мини-USB на смартфоне. Подключите клиентский разъем USB к свободному USB-порту компьютера.

По истечении небольшого промежутка времени происходит опознавание смартфона и открывается программа синхронизации смартфона. Дополнительную информацию смотрите в справочном разделе программы, установленной на Вашем компьютере.

## Настройка интерфейса USB в соответствии с настройками компьютера

Можно включить дополнительные сетевые функции для оптимизации подключения USB-устройства к компьютеру в случае каких-либо проблем с синхронизацией данных с помощью ActiveSync.

1. Нажмите на экране пункты **Пуск > Настройка > Подключения > USB-подкл. к ПК.**
2. Установите флажок **Включить режим расширенных сетевых возможностей.**
3. Нажмите **ОК** для подтверждения и сохранения настройки.

## Другие функции

### Управление календарем

С помощью функции календаря можно устанавливать напоминания о встречах и событиях.

## Создание новой встречи

1. Нажмите **Пуск > Календарный план**.
2. Нажмите **Добавить запись в повестку**.
3. Введите данные о встрече и частоту напоминания.
4. Нажмите **ОК** для подтверждения и сохранения настройки.

Для редактирования записи дважды нажмите на нее для открытия страницы редактирования.

## Создание задач

Можно создавать задачи для напоминания об определенных действиях, которые необходимо выполнить, и о крайних сроках выполнения.

## Создание новой задачи

1. Нажмите **Пуск > Дела**.
2. Нажмите **Меню > Создать задачу**.
3. Введите информацию о задаче, даты начала и срока, а также частоту напоминания.
4. Нажмите **ОК** для подтверждения и сохранения настройки.

Для изменения задачи нажмите запись, затем нажмите **Меню > Изменить** для открытия экрана ввода задачи.





-----  
**Примечание.** Более подробные сведения о других опциях, доступных на экранах календаря и задач см. в меню справки.  
-----

## Просмотр Интернет-страниц

Для просмотра Интернет-страниц с помощью смартфона необходимо подключение к 3G-сети или компьютеру, подключенному к Интернету, посредством ActiveSync.

Нажмите на экране пункты **Пуск > Internet Explorer** для запуска браузера.

Для настройки параметров браузера нажмите  >  > **Сервис**.

## Запуск Windows Live

1. Нажмите **Пуск > Windows Live**.
2. Войдите при помощи своего адреса электронной почты и пароля, после чего отобразится ваш список контактов.

## Воспроизведение мультимедийных файлов

Смартфон поставляется с различными программами, которые можно использовать для воспроизведения мультимедийных данных.

### Медиа-плеер

Нажмите значок медиа-плеера на экране "Сегодня" или нажмите **Пуск > Мультимедиа > страница Windows Media**. Программа медиа-плеера осуществит поиск всех поддерживаемых мультимедийных файлов в смартфоне. Нажмите значок **Воспроизведение** для немедленного запуска воспроизведения.

Нажмите **Сортировать по** для сортировки мультимедийных файлов по категориям "Альбом", "Исполнитель", "Жанр", "Папка" или "Избранное".

## Использование медиа-плеера Windows

Можно использовать Проигрыватель Windows Media для воспроизведения видеороликов, снятых с помощью смартфона, а также других мультимедийных файлов, например музыкальных файлов в формате MP3.

Поддерживаются следующие форматы:

Тип	Форматы
Звук	WMA, MP3, WAV, AAC
Видео	WMV

## Воспроизведение видеофайлов или звуковых файлов

1. Нажмите **Пуск > Проводник**.
2. Найдите файл для воспроизведения и нажмите его один раз для воспроизведения его с помощью проигрывателя Windows Media.

## Проигрыватель потокового мультимедиа Streaming Media



**Примечание.** Это приложение может быть недоступно в вашем регионе или на вашем языке.

Потоковый плеер позволяет просматривать непосредственно на смартфоне потоковые видеоматериалы из Интернета.

При попытке открыть звуковой файл или видеофайл, не поддерживаемый Проигрывателем Microsoft Windows Media, например по протоколу RTSP или HTTP, система автоматически переключится на проигрыватель Streaming Media.

Также можно нажать **Пуск >**

**Мультимедиа > Streaming Media** для запуска проигрывателя

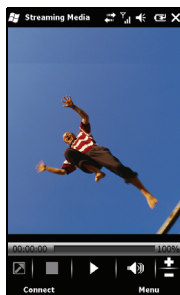

вручную. Можно ввести адрес материала, к которому необходимо получить доступ, в строку адреса.

Нажмите в любом месте в окне воспроизведения для отображения материала в полноэкранный режим. Повторно нажмите в любом месте на экране для возврата в обычный режим отображения.

## Обновление спутниковых данных



-----  
**Примечание.** Функция обновления спутниковых данных в США не поддерживается.  
-----

Нажмите **Пуск > Службные программы > Обновление спутниковых данных**.

Может потребоваться подключение к серверу провайдера для загрузки текущих спутниковых данных и активации функции GPS.



-----  
**Примечание.** Все последующие подключения позволяют загрузить последние данные GPS в смартфон. При наличии двух и более подключений система автоматически выберет наилучшее в следующем порядке: подключение к ПК для синхронизации; GPRS (не поддерживается в роуминге).  
-----

Система осуществит автоматическое обновление данных GPS на основе графика.

Установите флажок автоматического обновления.

Установка даты и времени.

Отобразится дата истечения срока годности данных GPS. В надлежательный срок на экране отобразится предупреждение.

Также можно нажать **Загрузка** для обновления данных GPS вручную.



**Важное примечание.** При соединении посредством GPRS может быть взискана дополнительная плата.

## Персональная настройка смартфона

Можно ввести личную информацию для упрощения идентификации смартфона. Эта функция особенно полезна в случае потери или кражи смартфона. Для ввода данных о владельце нажмите на экране пункты **Пуск > Настройка > Личные > Данные о владельце**.

Введите свое имя наряду с другими данными, которые требуется сохранить.

Нажмите вкладку **Примечания** для добавления дополнительных заметок.

Нажмите вкладку **Параметры** для настройки способа отображения этих данных.

Нажмите **ОК** для подтверждения и сохранения настройки.

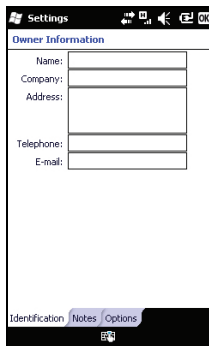

## Присвоение имени смартфону

Смартфон использует имя для собственной идентификации при подключении к другим компьютерам. Для определения имени нажмите на экране пункты **Пуск > Настройка > Система > Сведения**, а затем вкладку **Код устройства**.

Введите имя своего устройства. При необходимости добавьте описание.

Нажмите **ОК** для подтверждения и сохранения настройки.

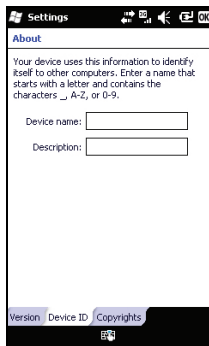



## Настройка громкости

Для настройки громкости нажмите  в верхней части начального экрана. Отобразится регулятор громкости.

- С помощью верхнего регулятора настройте громкость звонка.
- С помощью нижнего регулятора настройте громкость звуков системы.
- Используйте значки в верхней части экрана для включения всех звуков, установки только вибрации или отключения всех звуков.
- При настройке громкости в процессе вызова будет настроена громкость динамика.

## Настройка программ экрана "Сегодня"

Можно выбрать чаще всего используемые программы и поместить их на экран "Сегодня" в качестве ярлыков для ускоренного запуска.

1. Нажмите  для открытия экрана редактирования.
2. Выберите из списка программы, которые хотите поместить на экран "Сегодня".
3. Нажмите **Сохранить**  для подтверждения и сохранения.

## Настройка звуков и уведомлений

Можно установить звуки для уведомлений об определенных событиях или при выполнении определенных действий.

1. Нажмите на экране пункты **Пуск > Настройка > Звуки и уведомления > вкладку Звуки**.
2. Выберите звуки для определенных событий или программ. Также можно указать звуки нажатия экрана или кнопок.
3. Нажмите вкладку **Уведомления**.
4. Выберите из списка событие, и отобразятся параметры уведомления для этого события.
5. Настройте параметры.
6. Повторите шаги 4 и 5 для настройки параметров для других событий.
7. Нажмите **ОК** для подтверждения и сохранения настройки.

## Настройка параметров подсветки

Можно указать внешний вид и условия, при которых подсветка экрана будет включаться и выключаться.

1. Нажмите на экране пункты **Пуск > Настройка > Система > Подсветка > Питание от аккумулятора**.



2. Выберите время выключения подсветки при работе смартфона от аккумулятора.
3. Выберите вкладку **Внешнее питание**. Выберите время выключения подсветки при работе смартфона от внешнего источника питания.
4. Выберите вкладку **Уровень подсветки**. Настройте яркость подсветки и параметры автоматического выбора уровня.
5. Нажмите **ОК** для подтверждения и сохранения настройки.



**Совет.** Параметры подсветки сильно влияют на время работы смартфона от батареи. Настройте эти параметры с особой тщательностью, чтобы продлить время работы от батареи.

## Кнопки приложений

Можно изменить функцию этих кнопок с помощью приложения "Кнопки", но мы рекомендуем придерживаться, по возможности, стандартных настроек.



**Совет.** Кнопки приложений можно настроить на запуск наиболее часто используемых приложений.

Для настройки запуска необходимых приложений при помощи каждой кнопки нажмите **Пуск > Настройка > Личные > Кнопки**.

В списке выберите кнопку, которую требуется настроить, затем из раскрывающего списка выберите программу, которую следует назначить для этой кнопки.

Нажмите **ОК** для подтверждения и сохранения.

Компания Асег настоятельно рекомендует не изменять стандартные настройки. Это позволит избежать путаницы при использовании смартфона.

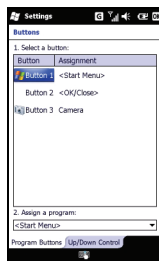

## Управление сертификатами системы

Сертификаты системы используются для положительной идентификации смартфона другими системами.

Нажмите **Пуск** > **Настройка** > **Система** > **Сертификаты** для просмотра всех сертификатов.

## Установка даты и времени

Для установки даты и времени нажмите на экране пункты **Пуск** > **Настройка** > **Часы и сигналы** > вкладку **Время**.

Выберите часовой пояс из раскрывающегося меню. Установите время, нажимая кнопки со стрелками. Выберите дату из раскрывающегося календаря.

По окончании нажмите **ОК**.

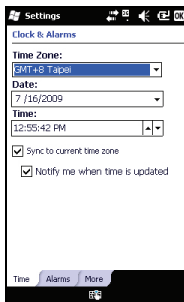

## Настройка сигналов

1. Нажмите на экране пункты **Пуск** > **Настройка** > **Часы и сигналы** > вкладку **Сигналы**.
2. Установите флажок для включения сигнала.
3. Нажмите **Описание** и введите имя сигнала.
4. Выберите день и время срабатывания сигнала.
5. Нажмите **ОК** для подтверждения и сохранения настройки.

## Настройка громкости микрофона

Можно настроить громкость микрофона и включить функцию АРУ микрофона (автоматическая регулировка уровня).

1. Нажмите **Пуск** > **Настройка** > **Система** > **Микрофон**.
2. Для настройки громкости микрофона перемещайте регулятор.
3. Нажмите **ОК** для подтверждения и сохранения настройки.

## Настройка языка и стандартов

Можно настроить региональные параметры, такие как форматы чисел, денежных единиц, даты и времени в соответствии со страной проживания.

1. Нажмите на экране пункты **Пуск > Настройка > Система > Язык и стандарты**.
2. Выберите вкладки **Регион, Номер, Денежная единица, Дата и Время** для просмотра информации по вашему региону. При необходимости выполните настройку.
3. Нажмите **ОК** для подтверждения и сохранения настройки.

## Параметры энергосбережения

1. Нажмите на экране пункты **Пуск > Настройка > Система > Электропитание > вкладку Дополнительно**.
2. Выберите интервал времени, по истечении которого смартфон будет отключаться, если он не используется. Можно установить два интервала: один для использования при питании от аккумулятора, а другой для использования при питании от внешнего источника.

## Просмотр состояния питания

Нажмите на экране пункты **Пуск > Настройка > Система > Электропитание > Аккумулятор**.

## Удаление программ

Можно удалять программы, установленные на смартфоне, для освобождения дополнительного объема памяти.



-----  
**Примечание.** Можно удалять только программы, установленные пользователем, нельзя удалить программы, установленные на заводе-изготовителе.  
-----

1. Нажмите на экране пункты **Пуск > Настройка > вкладку Система > Удаление программ**.
2. Выберите из списка программу, которую необходимо удалить.
3. Нажмите **Удалить**, и программа будет удалена.

## Настройка параметров экрана

Можно изменить ориентацию, откалибровать экран, включить технологию ClearType и настроить размер текста для наибольшего удобства просмотра информации на экране смартфона.

1. Нажмите на экране пункты **Пуск > Настройка > Система > Экран > вкладку Общие**.
2. Выберите ориентацию экрана и нажмите **Калибровка экрана** при необходимости повторной калибровки экрана.
3. Нажмите вкладку **ClearType**. Выберите включение технологии ClearType.
4. Выберите вкладку **Размер текста**. Для установки размера текста перемещайте регулятор.
5. Нажмите **ОК** для подтверждения и сохранения настройки.

## Обновление ПО смартфона

Можно использовать Диспетчер уведомлений для проверки наличия обновлений для ПО смартфона.

1. Нажмите **Пуск > Диспетчер уведомлений**.
2. Нажмите **Проверить сейчас** для проверки наличия обновления.



-----  
**Важное примечание.** При соединении посредством GPRS может быть взыскана дополнительная плата.  
-----

При наличии обновлений на экране будет отображаться краткая информация о каждом обновлении. Нажмите

обновление для просмотра параметров загрузки. Некоторые обновления можно загрузить непосредственно в память смартфона, другие необходимо запускать с компьютера.

Нажмите **Создать URL-адрес** для создания ссылки загрузки. После этого можно перенести эту ссылку в компьютер, чтобы загрузить и запустить обновление. См. “Подключение к ПК” на стр. 56

Ссылку можно найти в разделе **Мои документы**. Нажмите **Пуск > Проводник > Диспетчер уведомлений**. Можно перенести этот ярлык в компьютер и использовать канал подключения к Интернету компьютера для загрузки обновления. Правильно установите обновление, следуя прилагающимся инструкциям.

## Установка графика

Также возможно установить график проверки наличия обновлений.

1. Нажмите **Меню**, затем **Настройка**.
2. Включите функцию уведомления об обновлениях по расписанию и задайте ежедневную или еженедельную проверку.
3. Нажмите **ОК** для подтверждения и сохранения настройки.



-----  
**Примечание.** Перед выполнением сброса убедитесь, что смартфон не заблокирован. Нажмите любую кнопку или нажмите в любом месте на экране, чтобы проверить отклик смартфона.  
-----

## Сброс настроек смартфона

В некоторых случаях необходимо выполнить сброс настроек смартфона, например, когда он не реагирует на нажатие кнопок или сенсорного экрана.



-----  
**Примечание.** Перед выполнением сброса убедитесь, что смартфон не заблокирован. Нажмите любую кнопку или нажмите в любом месте на экране, чтобы проверить отклик смартфона.  
-----

## Сброс

Процедура сброса приведет к перезагрузке смартфона и очистке его ОЗУ. Это аналогично выключению и повторному включению компьютера.



-----  
**Важное примечание.** Для снижения риска повреждения смартфона при выполнении сброса устройства используйте только входящее в комплект поставки перо.  
-----

Концом пера слегка нажмите кнопку Сброс внутри отверстия на боковой панели смартфона.

## Чистая загрузка



-----  
**Осторожно!** Чистая загрузка должна выполняться только в случае невозможности восстановления рабочего состояния смартфона с помощью других функций.  
-----

После процедуры "чистой" загрузки свойства и характеристики смартфона будут восстановлены до заводских показателей.



-----  
**Осторожно!** Будет удалена вся личная информация, все контакты, сохраненные в памяти телефона, и все установленные вами программы.  
-----

**Если экран реагирует на прикосновения пера:** Нажмите **Пуск > Служебные программы > Стандартные настройки**. Прочтите предупреждение о безопасности и введите код

безопасности в пустое текстовое окно. Нажмите **ОК** для продолжения.

**Если экран не реагирует на касания пера:**

1. Сдвиньте вверх кнопку "Без звука" (положение "выкл.").
2. Нажмите и удерживайте кнопку камеры, затем нажмите и отпустите кнопку сброса.
3. Удерживайте кнопку камеры нажатой до появления экрана чистой загрузки.
4. Для продолжения нажмите кнопку "Дом".





# Глава 7: Принадлежности и советы

---

В этой главе рассказывается о способах использования принадлежностей со смартфоном, а также приводятся полезные советы по использованию смартфона.

## Использование гарнитуры

В комплект смартфона входят стереонаушники со встроенным микрофоном для разговора по телефону без использования рук.

Для использования гарнитуры подключите ее к порту mini USB устройства.

После подключения гарнитуры звук будет подаваться на наушники, а динамики смартфона отключатся.

- Для ответа на входящий вызов нажмите серебристую кнопку на микрофоне.
- Громкость можно регулировать встроенным регулятором громкости гарнитуры.
- Для завершения вызова следует снова нажать серебристую кнопку.

## Использование Bluetooth-гарнитуры

Bluetooth-функции смартфона обеспечивают его полную совместимость со всеми Bluetooth-гарнитурами. Это позволяет использовать устройство, не занимая рук во время вызовов, и избавляет вас от неудобных проводов.

## Настройка Bluetooth-гарнитуры.

1. Включите Bluetooth с помощью Диспетчер соед. (см. “Диспетчер соед.” на стр. 46).
2. Установите соединение с гарнитурой, как описано в разделе “Создание новых Bluetooth-подключений” на стр. 49.
3. Нажмите значок Bluetooth-гарнитуры.
4. Введите ключ доступа для гарнитуры и нажмите кнопку **OK** или экранную кнопку **OK**.
5. Нажмите **Готово** для сохранения и завершения настройки. Для приема входящего вызова нажмите кнопку ответа на Bluetooth-гарнитуре. Нажмите  для завершения вызова.



**Совет.** Свобода рук необходима не только во время вождения автомобиля, Bluetooth-гарнитуру также можно использовать дома и на работе, чтобы не носить смартфон с собой все время. В идеальных условиях диапазон действия Bluetooth составляет до 10 метров (30 футов).

## Использование смартфона в качестве модема

При подключении к компьютеру смартфон может выполнять функцию модема посредством GPRS- или UMTS-соединения (при наличии).

Также для использования смартфона в качестве модема его можно подключить к настольному компьютеру или ноутбуку посредством USB или Bluetooth. Сначала необходимо настроить соединение с поставщиком услуг Интернета на компьютере.

1. Выберите пункты **Пуск > Настройка > Панель управления**.
2. Выберите пункты **Сетевые подключения > Создать новое подключение**.
3. Нажмите кнопку **Далее**, чтобы закрыть Мастер новых подключений.
4. Выберите пункт **Подключение к Интернету** и нажмите **Далее**.
5. Выберите пункт **Установить подключение вручную** и нажмите **Далее**.
6. Выберите пункт **Подключение с использованием модема** и нажмите **Далее**.
7. Введите название поставщика услуг Интернета и нажмите **Далее**.
8. Введите номер телефона поставщика услуг Интернета. Номер должен начинаться с символов **\*99#**. Нажмите кнопку **Далее**.
9. Выберите один из пунктов в окне **Доступность подключения** и нажмите **Далее**.
10. Введите имя пользователя и ключ доступа и нажмите кнопку **Далее**.
11. Нажмите кнопку **Готово** для завершения настройки. Теперь можно установить Bluetooth-соединение между компьютером и смартфоном. При попытке доступа к Интернету на компьютере смартфон наберет указанный номер поставщика услуг Интернета для установления соединения.



**Важное примечание.** Некоторые провайдеры и правительства не разрешают использование смартфона в качестве модема сетей HSDPA. Перед попыткой использования смартфона в этом качестве обратитесь за информацией к провайдеру.

## Использование USB-соединения

1. Завершите работу ActiveSync, если программа была запущена. Это обеспечит правильную работу функции общего доступа к Интернету.
2. Нажмите на экране смартфона пункты **Пуск > Программы > Интернет-ресурсы общего доступа**.
3. Выберите пункт USB в раскрывающемся меню подключения к ПК.
4. Выберите тип сетевого подключения в раскрывающемся меню сетевых подключений.
5. Нажмите **Подключить**.

Смартфон теперь выполняет функции модема.

## Использование Bluetooth-соединения

Также Bluetooth можно использовать для подключения компьютера к смартфону с целью подключения к Интернету. Убедитесь, что Bluetooth включен с помощью Диспетчер соед. (см. “**Диспетчер соед.**” на стр. 46) и смартфон может быть обнаружен другими устройствами. Для этого откройте Диспетчер соед., нажмите **Настройки > Bluetooth**. Из перечисленных опций измените статус устройства на **Видимый**.

Убедитесь, что Bluetooth-адаптер компьютера включен.

- Нажмите **Добавить устройство**, затем следуйте указаниям мастера по добавлению Bluetooth-устройства.
- Дважды щелкните имя устройства смартфона.
- Введите пароль, если это требуется.
- Смартфон выведет запрос парного соединения и ключа доступа. Введите код, выбранный выше, и нажмите **ОК**.

- ОС Windows автоматически установит подключение к смартфону и обнаружит доступные службы.

## Установка карты microSD

Смартфон оснащен слотом для карты памяти, в который можно установить карту памяти microSD для расширения объема памяти и места для хранения.

Откройте крышку слота для карты памяти microSD и вставьте в него карту памяти microSD. Золотистые контакты должны быть направлены вверх. Надавите на карту так, чтобы она защелкнулась на месте.



# Приложение

---

## Часто задаваемые вопросы, устранение неполадок и сообщения об ошибках

В данном разделе приведены часто задаваемые вопросы, которые могут возникнуть при эксплуатации смартфона, а также ответы на них и способы решения возможных проблем.

Тема	Вопрос	Ответ
Звук	Почему отсутствует воспроизведение звука?	При подключении к устройству гарнитуры громкоговоритель автоматически выключается. Отключите гарнитуру.
		Проверьте, не отключен ли звук. Нажмите любой значок в верхней части начального экрана.
Мультимедийные файлы	Почему не удается просмотреть файлы изображений?	Возможно, данный тип изображений не поддерживается. Дополнительную информацию см. в разделе <b>“Мультимедиа” на стр. 81</b> .
	Почему не удается просмотреть видеофайлы?	Возможно, данный тип видеофайлов не поддерживается. Дополнительную информацию см. в разделе <b>“Мультимедиа” на стр. 81</b> .

Тема	Вопрос	Ответ
	Почему не удается воспроизвести музыкальные файлы?	Возможно, данный тип файлов не поддерживается. Дополнительную информацию см. в разделе “Мультимедиа” на <b>стр. 81</b> .
Информация о системе и производительность	Как узнать версию ОС устройства?	Нажмите <b>Меню &gt; Настройки &gt; О телефоне</b> для проверки версии ОС (ядро/номер сборки) и просмотра другой информации об аппаратном и программном обеспечении.
Питание	Не удается включить устройство.	Возможно, разряжена батарея. Зарядите батарею устройства. Дополнительную информацию см. в разделе “Установка SIM-карты” на <b>стр. 12</b> .
	Даже при полной зарядке батарея очень быстро садится.	Проверьте параметры энергосбережения. Для настройки параметров энергосбережения нажмите <b>Пуск &gt; Настройки &gt; Система &gt; Электропитание</b> .

## Сообщения об ошибках

Сообщение об ошибке	Описание
Соединение отменено	Операция отменена пользователем.
Служба недоступна, повторите попытку позже.	Сеть нестабильна, или сервер не отвечает. Повторите попытку позже.



Подключение недоступно, проверьте параметры сети.

Недоступен целевой путь. Проверьте настройки, выбрав пункты **Пуск > Настройка > Подключения**.

1. Если смартфон подключен к компьютеру с помощью USB, проверьте параметры сети компьютера и настройки ActiveSync (при подключении через USB GPRS/3G не используется).

**Примечания:**

Чтобы проверить сетевое подключение, попробуйте использовать Internet Explorer для подключения к веб-сайту.

## Технические характеристики

### Производительность

- E100: Qualcomm MSM 7225, 528 МГц
- E101: Qualcomm ESM 7225, 528 МГц
- Оперативная память:
  - 256 Мб SDRAM
  - 512 Мб флэш-памяти
- Операционная система: Microsoft Mobile® 6.5 Professional

### Дисплей

- Сенсорный 3,2-дюймовый дисплей на тонкопленочных транзисторах (TFT-LCD)
- Разрешение 400 x 240
- Поддержка 65000 цветов

### Мультимедиа

- Стереовыход с качеством звука на уровне компакт-диска

- Разъем мини-USB для подключения микрофона
- Монофонический динамик 0,5 Вт (макс.)
- Ненаправленный микрофон
- Поддерживаемые форматы

Тип	Форматы
Воспроизведе ние звуковых файлов	MP3, AAC, AMR
Звонок	SP-MIDI, MIDI, AMR, MP3, AAC
Видеосъемка	3GP, MPEG-4, H.263, AVI
Воспроизведе ние видео	3GP, MPEG-4, H.263, H.264

## USB-разъем

- 10-контактный разъем мини-USB
- Подчиненный интерфейс USB
- Вход питания постоянного тока (5 В, 1 А)

## Подключение

### E100

- Bluetooth 2.0+EDR
- GSM 850 / 900 / 1800 / 1900
- UMTS 900 / 2100 или 850 / 1900 / 2100
- HSDPA / HSUPA / EDGE / GPRS

### E101

- Bluetooth 2.0+EDR
- EDGE/GPRS/GSM 850 / 900 / 1800 / 1900

## Камера

- 2-мегапиксельная
- С фиксированной фокусировкой

## Расширение

- Карта памяти MicroSD
- Поддержка SDHC (на данный момент до 16 Гб)

## GPS

- Встроенный GPS
- Поддержка AGPS

## Батарея

- Литий-полимерная аккумуляторная батарея с высокой плотностью электролита емкостью 1140 мАч (заменяемая)



-----  
**Примечание.** Продолжительность работы батареи зависит от потребляемой мощности, связанной с использованием системных ресурсов. Например, постоянное использование подсветки или приложений, потребляющих большую мощность, сокращает время работы от батареи между зарядками.  
-----

## Размеры

Высота	113 мм
Ширина	56 мм
Толщина	12,85 мм
Вес	118 г (с батареей)

# Предупреждения и меры предосторожности

- Не используйте данный прибор вблизи воды.
- Не допускается установка данного прибора на неустойчивые тележки, стойки, столы. Падение данного прибора может привести к его серьезному повреждению.
- Щели и отверстия предназначены для вентиляции данного прибора с целью обеспечения его надежной работы и предотвращения перегрева. Запрещается блокировать или перекрывать эти отверстия. Не блокируйте отверстия, располагая данный прибор на кровати, диване, ковре или других подобных поверхностях. Данный прибор нельзя располагать рядом с отопительным радиатором или нагревательным прибором или над ними, также нельзя устанавливать прибор в закрытом пространстве без обеспечения должной вентиляции.
- Не допускайте попадания каких-либо предметов внутрь данного прибора через щели в корпусе, т.к. они могут попасть на участки, находящиеся под напряжением, что может привести к возгоранию или поражению электрическим током. Не допускайте попадания какой-либо жидкости на данный прибор или внутрь него.
- Чтобы не допустить повреждения внутренних компонентов и предотвратить протечку батареи, не размещайте данный прибор на вибрирующих поверхностях.
- Не рекомендуется использовать данный прибор во время занятий спортом, тренировок или в других условиях, когда возможна вибрация, так как это может

вызвать непредвиденное короткое замыкание или повреждение, а также взрыв батареи.

## МЕРЫ ПРЕДОСТОРОЖНОСТИ при прослушивании музыки

Для защиты органов слуха соблюдайте приведенные ниже рекомендации.

- Увеличивайте громкость до нужного уровня постепенно.
- Не увеличивайте уровень громкости, если уши уже к нему привыкли.
- Не слушайте музыку на большой громкости в течение длительного периода времени.
- Не увеличивайте громкость, чтобы перекрыть шум окружающей среды.
- Уменьшите громкость, если вы не слышите находящихся рядом людей.

## Информация о батарее

В данном приборе используется литий-полимерная аккумуляторная батарея. Запрещается использовать батарею во влажных или агрессивных средах. Запрещается класть, хранить и оставлять данный прибор рядом с источниками тепла и в местах с высокой температурой, помещать его в микроволновую печь или герметичный контейнер под давлением, а также подвергать воздействию прямого солнечного света и температур выше 60 °C (140 °F). Несоблюдение данных рекомендаций может привести к утечке электролита из батареи, ее нагреву, взрыву или возгоранию и причинению травм или повреждений. Запрещается нарушать целостность батареи, открывать и разбирать ее. При контакте с электролитом из протекающей батареи тщательно промойте водой и немедленно обратитесь за медицинской помощью. В целях безопасности и для

продления срока службы батареи зарядка не должна производиться при низких (ниже 0 °C/32 °F) или высоких (выше 45 °C/113 °F) температурах.

Полная эффективность новой батареи достигается после двух или трех полных циклов зарядки и разрядки. Батарея выдерживает несколько сотен циклов зарядки и разрядки, но со временем изнашивается. При заметном сокращении времени разговора и ожидания по сравнению с обычными значениями замените батарею новой. Используйте только одобренные Acer батареи, а их зарядку выполняйте только с помощью предназначенных для данного прибора зарядных устройств, одобренных Acer.

Когда данный прибор не используется, отключайте зарядное устройство от сети и от прибора. Не оставляйте полностью заряженную батарею подключенной к зарядному устройству, так как избыточная зарядка может сократить срок службы батареи. Если полностью заряженная батарея не используется, она со временем теряет свой заряд. Если батарея полностью разряжена, перед тем, как появится возможность осуществлять вызовы и отобразится индикатор зарядки на дисплее, может пройти несколько минут.

Используйте батарею только по назначению. Запрещается использовать поврежденную батарею или зарядное устройство.

Не замыкайте контакты батареи. Возможно возникновение короткого замыкания при замыкании положительного (+) и отрицательного контактов батареи металлическим предметом, например монетой, скрепкой или ручкой. (Контакты выглядят как металлические полосы на батарее.) Это может произойти, например, при ношении запасной батареи в кармане или сумке. Замыкание контактов батареи может привести к повреждению батареи или замыкающего предмета.

Если вы оставляете батарею в жарких или холодных местах, например в автомобиле летом или зимой, ее емкость и срок

службы могут сократиться. Храните батарею при температуре от 15 °C до 25 °C (от 59 °F до 77 °F). Устройство с нагретой или охлажденной батареей может не работать в течение некоторого времени, даже если батарея заряжена полностью. Срок службы батареи значительно снижается при температуре ниже нуля.

Не сжигайте батареи, поскольку они могут взорваться. Батареи также могут взорваться при повреждении. Утилизируйте батареи в соответствии с местными правилами. Батареи подлежат переработке, если это возможно. Запрещается утилизация батарей как бытового мусора.

## Замена батареи

В смартфоне применяется литиевая батарея. Батарею необходимо заменять батареей аналогичной той, что входит в комплект поставки изделия. Использование других батарей может вызвать возгорание или взрыв.



-----  
**Осторожно! Батарея может взорваться при неправильном обращении. Запрещается разбирать и сжигать батареи. Храните батареи в недоступном для детей месте. Соблюдайте местные правила утилизации использованных батарей.**  
-----

## Дополнительная информация о безопасности

Данный прибор и его модификации могут содержать мелкие детали. Храните их в недоступном для детей месте.

## Условия эксплуатации



-----  
**Осторожно! В целях обеспечения безопасности выключайте все беспроводные или радиопередающие устройства при использовании смартфона в указанных ниже условиях. К этим устройствам могут относиться, не ограничиваясь**  
-----

**нижеперечисленным: устройства с беспроводной ЛВС (WLAN), Bluetooth и/или 3G.**

---

Помните об особых правилах, действующих в какой-либо местности, и всегда выключайте устройство, если его использование запрещено или может привести к возникновению помех или опасной ситуации. Используйте устройство только в его нормальном рабочем положении. При нормальной эксплуатации и расположении антенны и данного прибора на расстоянии не менее 1,5 см от тела устройство соответствует требованиям по радиочастотному излучению. Запрещается накрывать антенну металлом, устройство необходимо размещать на вышеуказанном расстоянии от тела. Для успешной передачи файлов данных и сообщений требуется высококачественное подключение данного прибора к сети. В некоторых случаях передача файлов данных и сообщений может быть отложена до появления такого подключения. Убедитесь, что инструкции, касающиеся расстояния, соблюдаются вплоть до окончания передачи данных. Детали данного прибора являются магнитными. Металлические предметы могут притягиваться к устройству, а лица, использующие слуховые аппараты, должны избегать приближения прибора к уху со слуховым аппаратом. Не держите кредитные карты и другие магнитные носители данных рядом с данным прибором, так как хранимая на них информация может быть потеряна.



# Медицинские устройства

Работа радиопередающего оборудования, включая сотовые телефоны, может влиять на работу незащищенных должным образом медицинских устройств. Чтобы получить информацию об уровне защиты медицинского устройства от внешнего радиоизлучения или другие сведения, проконсультируйтесь с врачом или производителем данного медицинского устройства. Выключайте данный прибор, находясь в медицинских учреждениях, если этого требуют действующие там правила. В больницах и медицинских учреждениях может использоваться оборудование, чувствительное к радиочастотной связи.

**Кардиостимуляторы.** Чтобы избежать возможных помех в работе кардиостимулятора, производители рекомендуют соблюдать расстояние не менее 15,3 см между беспроводными устройствами и кардиостимулятором. Эти рекомендации соответствуют результатам независимых исследований и рекомендациям центра исследований беспроводных технологий (Wireless Technology Research). Лица с кардиостимуляторами должны соблюдать приведенные ниже рекомендации.

- Всегда соблюдайте расстояние между данным прибором и кардиостимулятором не менее 15,3 см.
- Не подносите включенный прибор к кардиостимулятору. При подозрении на возникновение помех выключите прибор и переместите его.

**Слуховые аппараты.** Некоторые цифровые беспроводные устройства могут вызывать помехи в работе некоторых слуховых аппаратов. При возникновении помех проконсультируйтесь с поставщиком слухового аппарата.

# Транспорт

Радиочастотные сигналы могут вызывать помехи в работе неправильно установленных или незащищенных электронных систем автомобилей, таких как электронная система впрыска топлива, электронная антиблокировочная система тормозов, электронная система регулировки скорости и система воздушных подушек безопасности. Для получения дополнительной информации обратитесь к производителю автомобиля или дополнительно установленного оборудования или его представителю. Обслуживать и устанавливать данный прибор в автомобиле должен только квалифицированный специалист. Неправильное обслуживание или установка могут стать причиной возникновения опасности и аннулируют гарантийные обязательства, относящиеся к данному прибору. Регулярно проверяйте правильность установки и эксплуатации всего беспроводного оборудования в автомобиле. Не храните и не переносите данный прибор, его детали и принадлежности рядом с легковоспламеняющимися жидкостями, газами или взрывоопасными материалами. Если автомобиль оборудован подушками безопасности, необходимо помнить, что они раскрываются с большим ускорением. Не размещайте предметы, включая стационарное или портативное оборудование, над воздушной подушкой или в области ее раскрытия. Если беспроводное оборудование в автомобиле установлено неправильно, раскрытие воздушной подушки может привести к серьезным травмам. Использование данного прибора во время полета на самолете запрещено. Перед посадкой в самолет выключите прибор. Использование беспроводных устройств в самолете может стать причиной опасной ситуации, нарушить беспроводную телефонную связь, а также может быть незаконным.

## Потенциально взрывоопасные среды

Находясь на территории с потенциально взрывоопасной атмосферой, выключите данный прибор и соблюдайте требования всех знаков и инструкций. В число потенциально взрывоопасных сред входят территории, где обычно рекомендуют выключать двигатель. Искра в такой среде может стать причиной взрыва или пожара и привести к травмам или смерти. Выключайте данный прибор на заправочных пунктах, в том числе рядом с газовыми колонками на станциях технического обслуживания.

Соблюдайте ограничения, касающиеся использования радиооборудования, на складах топлива, в зонах распределения горючего, химических заводах или в зонах, где ведутся взрывные работы. Зоны с потенциально взрывоопасной атмосферой часто, но не всегда, наглядно обозначены. В их число входят зоны под палубой судов, склады химических веществ и пункты их передачи, автомобили, использующие сжиженный углеводородный газ (например бутан или пропан), и зоны, в атмосфере которых содержатся такие химические вещества или частицы, как мука, пыль или металлические порошки.

Соблюдайте все ограничения. Не пользуйтесь данным прибором в местах проведения взрывных работ.

## Экстренные вызовы

Важное примечание. Беспроводные телефоны, включая данный прибор, при работе используют радиосигналы, беспроводные сети, наземные линии связи, а также программируемые пользователем функции. В связи с этим невозможно гарантировать связь при любых условиях. Не следует полагаться исключительно на беспроводное устройство в качестве единственного средства связи, например, для совершения экстренных вызовов.

Порядок осуществления экстренного вызова.

1. Если данный прибор отключен, включите его. Проверьте наличие сигнала достаточной мощности. При использовании некоторых сетей может потребоваться правильная установка SIM-карты в прибор.
2. Нажимайте кнопку отбоя до тех пор, пока не отобразится начальный экран и прибор не будет готов к осуществлению вызовов.
3. Введите официальный номер экстренной службы в текущем регионе. Номер экстренной службы зависит от региона.
4. Нажмите кнопку вызова.

При использовании некоторых функций может потребоваться их выключить перед осуществлением экстренного вызова. Для получения более подробных сведений см. настоящее руководство или обратитесь к поставщику услуг.

При осуществлении экстренного вызова предоставьте максимально точную необходимую информацию. Беспроводное устройство может быть единственным способом связи на месте несчастного случая. Не завершайте вызов, пока не получите разрешение на это.

# Информация о переработке и утилизации

Запрещается утилизировать данный электронный прибор с бытовым мусором.

С целью сведения к минимуму загрязнения и обеспечения максимальной защиты окружающей среды данный прибор подлежит переработке. Более полная информация о нормативах по утилизации отработавшего электрического и электронного оборудования (WEEE) представлена на веб-сайте по адресу: <http://www.acer-group.com/public/Sustainability/sustainability01.htm>



## Рекомендации относительно ртути

Для проекторов или электронных устройств с ЖК-/ЭЛТ-монитором или дисплеем:

Лампа(ы) внутри данного изделия содержат ртуть и должны перерабатываться или утилизироваться в соответствии с требованиями местных, государственных или федеральных законов. Дополнительную информацию см. на веб-сайте Альянса компаний электронной промышленности по адресу: [www.eiae.org](http://www.eiae.org). Информацию по утилизации ламп см. на веб-сайте по адресу: [www.lamprecycle.org](http://www.lamprecycle.org).



# Уход за смартфоном

1. **НЕОБХОДИМО** предпринимать меры для предотвращения появления царапин на смартфоне. Экран следует содержать в чистоте. При работе со смартфоном пользуйтесь пальцем или ногтем пальца. Запрещается использовать настоящие ручки и карандаши или другие острые предметы на поверхности сенсорного экрана.
2. **ЗАПРЕЩАЕТСЯ** подвергать смартфон воздействию дождя и влаги. Не допускайте попадания воды на схемы сквозь кнопки на передней панели или гнезда расширения. Смартфон требует ухода, аналогичного уходу за любым мобильным устройством или небольшим электронным устройством.
3. **НЕ ДОПУСКАЙТЕ** падения смартфона и воздействия на него сильных ударов. Запрещается носить смартфон в заднем кармане.
4. **ЗАПРЕЩАЕТСЯ** подвергать смартфон воздействию экстремальных температур. Например, запрещается оставлять смартфон на приборной доске автомобиля в жаркие дни или при температуре ниже нуля. Также необходимо хранить его вдали от нагревательных приборов и других источников тепла.
5. **ЗАПРЕЩАЕТСЯ** пользоваться смартфоном в пыльных и влажных помещениях.
6. Для очистки смартфона **ИСПОЛЬЗУЙТЕ** только мягкую влажную ткань. При загрязнении поверхности экрана ее необходимо очистить мягкой тканью, смоченной слабым раствором средства для очистки окон.
7. **ЗАПРЕЩАЕТСЯ** надавливать на экран, в противном случае возможно образование трещин на экране.

# Правила безопасности

Соответствует сертификационным  
требованиям Российской  
Федерации



## Заявление относительно пикселей на ЖК-дисплее

ЖК-дисплей изготовлен с применением высокоточных технологий. Однако некоторые пиксели могут иногда срабатывать ошибочно или выглядеть как черные или красные точки. Это не оказывает влияния на записанное изображение и не является неисправностью.

## Уведомление о соответствии стандартам для радиоустройств



.....  
**Примечание.** Приведенная ниже информация о соответствии стандартам относится к моделям с интерфейсом беспроводной ЛВС и (или) Bluetooth.  
.....

## Общие

Данный прибор соответствует стандартам радиочастот и безопасности любой страны или региона, в котором он был утвержден для беспроводного использования. В зависимости от конфигурации данный прибор может содержать или не содержать беспроводные радиоустройства (такие как модули беспроводной ЛВС и (или) Bluetooth). Информация, приведенная ниже, предназначена для приборов с такими устройствами.

## Информация о сертификации (SAR)

Данный прибор соответствует требованиям ЕС (1999/519/ЕС) по ограничению воздействия электромагнитных полей на организм человека.

Установленные пределы являются частью комплексных рекомендаций по охране здоровья населения. Эти рекомендации разработаны и проверены независимыми научными организациями в ходе регулярных и тщательных научных исследований. Для обеспечения безопасности всех людей независимо от возраста и состояния здоровья эти пределы предусматривают значительный запас безопасности.

Перед вводом радиоустройств в эксплуатацию необходимо проверять соответствие требованиям пределов и европейского законодательства; только после этого можно наносить маркировку CE.

Единицей измерения рекомендованного Европейским советом ограничения для мобильных телефонов является удельная поглощенная мощность (SAR). Значение предела SAR составляет 2,0 Вт/кг, усредненное на 10 г ткани. Этот предел соответствует требованиям Международной комиссии по защите от неионизирующего излучения (ICNIRP) и включен в стандарт Европейского союза EN 50360 для мобильных радиоустройств. Требования SAR для мобильных телефонов соответствуют Европейскому стандарту EN 62209-1.

Максимальное значение SAR рассчитывается при самом высоком уровне выходного сигнала на всех частотных диапазонах мобильного телефона. Во время использования фактический уровень SAR обычно намного ниже максимального значения, поскольку мобильный телефон работает при различных уровнях выходного сигнала. Он передает сигнал мощностью не более необходимой для установления связи с сетью. В целом действует следующее правило: Чем ближе к базовой станции, тем ниже мощность



передаваемого сигнала мобильного телефона. Результаты испытаний SAR следующие:

## E100

CE		NCC	
Голова (Вт/кг / 10г)	Тело (Вт/кг / 10г)	Тело (Вт/кг / 10г)	Тело (Вт/кг / 10г)
0.732	1,37 (2,5 cm)	0.732	–

## E101

CE		NCC	
Голова (Вт/кг / 10г)	Тело (Вт/кг / 10г)	Тело (Вт/кг / 10г)	Тело (Вт/кг / 10г)
0.747	1,5 (2,5 cm)	0.747	–

## Предупреждение NCC

### 警語

經型式認證合格之低功率射頻電機，非經許可，公司、商號或使用者均不得擅自變更頻率，加大功率或變更原設計之特性及功能

低功率射頻電機之使用不得影響飛航影響安全及干擾合法通信，經發現有干擾現象時，應立即停用，並改善至無干擾時方得繼續使用

前項合法通信，指一電信法規定作業之無線電通信低功率射頻電機需忍受合法通信或工業，科學及醫療用電波輻射性電機設備之干擾

## Предупреждение относительно литий-ионных батарей



**ATTENZIONE!** Rischio di esplosione della batteria se sostituita in modo errato. Sostituire la batteria con un una di tipo uguale o equivalente consigliata dalla fabbrica. Non disperdere le batterie nell'ambiente.



**VORSICHT!** Explosionsgefahr bei unsachgemäßen Austausch der Batterie. Ersatz nur durch denselben oder einem vom Hersteller empfohlenem ähnlichen Typ. Entsorgung gebrauchter Batterien nach Angaben des Herstellers.



**ADVARSELI!** Lithiumbatteri - Eksplosionsfare ved fejlagtig håndtering. Udskiftning må kun ske med batteri af samme fabrikat og type. Levér det brugte batteri tilbage til leverandøren.



**VARNING!** Explosionsfara vid felaktigt batteribyte. Använd samma batterityp eller en ekvivalent typ som rekommenderas av apparattillverkaren. Kassera använt batteri enligt fabrikantens instruktion.



**VAROITUS!** Paristo voi räjähtää, jos se on virheellisesti asennettu. Vaihda paristo ainoastaan laitevalmistajan suosittelemaan tyyppiin. Hävitä käytetty paristo valmistagan ohjeiden mukaisesti.



**ATTENTION !** Il y a danger d'explosion s'il y a remplacement incorrect de la batterie. Remplacer uniquement avec une batterie du même type ou d' un type équivalent recommandé par le constructeur. Mettre au rebut les batteries usagées conformément aux instructions du fabricant.



**ADVARSEL!** Eksplosjonsfare ved feilaktig skifte av batteri. Benytt samme batteritype eller en tilsvarende type anbefalt av apparatfabrikanten. Brukte batterier kasseres i henhold til fabrikantens instruksjoner.

Date: August 14, 2009

## Declaration of Conformity

We, Acer Incorporated,  
of 8F., No. 88, Sec. 1, Hsin Tai Wu Rd. Hsichih Taipei Hsien 221, Taiwan  
Declare under sole responsibility that the product:  
Model: E100  
Description: Smart HandHeld

To which this declaration relates, is in conformity with the following standards and/or other normative documents:

- EN 301 511 V9.0.2
- EN 300 328 V1.7.1
- EN 301 908-1/ -2 V3.2.1
- EN 300 440-1 V1.4.1/ EN300 440-2 V1.2.1
- EN 301 489-1 V1.8.1/ -3 V1.4.1/ -7 V1.3.1/ -17 V1.3.2/ -24 V1.4.1
- EN 55022:2006+ A1:2007 Class B; EN 55024:1998/A1:2001/A2:2003
- EN 60950-1:2006
- EN 50332-1:2000/ -2: 2003
- EN 50360:2001/ EN 62209-1:2006/ EN62311:2008/ OET65C

We hereby declare that the above named product is in conformance with all the essential requirements of the R&TTE Directive (99/5/EC) issued by the Commission of the European Community.

The conformity assessment procedure referred to in Article 10 and detailed in Annex [IV] of directive 1999/5/EC has been followed related to Articles

- R&TTE Article 3.1 (a) Health and Safety
- R&TTE Article 3.1 (b) EMC
- R&TTE Article 3.2 Spectrum Usage

with the involvement of the following Notified Body:

**CETECOM, Untertuerkheimer Str. 6 – 10 66117 Saarbruecken**

Identification mark: **0682** (Notified Body) **CE**

The technical documentation relevant to the above equipment will be held at:

Acer Incorporated  
8F., No. 88, Sec. 1, Hsin Tai Wu Rd. Hsichih Taipei Hsien 221, Taiwan  
Authorized Person:

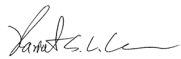

Name: Harriot Lee

Date: August 14, 2009

## Declaration of Conformity

We, Acer Incorporated,  
of 8F., No. 88, Sec. 1, Hsin Tai Wu Rd. Hsichih Taipei Hsien 221, Taiwan  
Declare under sole responsibility that the product:  
Model: E101  
Description: Smart HandHeld

To which this declaration relates, is in conformity with the following standards and/or other normative documents:

- EN 301 511 V9.0.2
- EN 300 328 V1.7.1
- EN 300 440-1 V1.4.1/ EN300 440-2 V1.2.1
- EN 301 489-1 V1.8.1/ -3 V1.4.1/ -7 V1.3.1/ -17 V1.3.2
- EN 55022:2006+ A1:2007 Class B; EN 55024:1998/A1:2001/A2:2003
- EN 60950-1:2006
- EN 50332-1:2000/ -2: 2003
- EN 50360:2001/ EN 62209-1:2006/ EN62311:2008/ OET65C

We hereby declare that the above named product is in conformance with all the essential requirements of the R&TTE Directive (99/5/EC) issued by the Commission of the European Community.

The conformity assessment procedure referred to in Article 10 and detailed in Annex [IV] of directive 1999/5/EC has been followed related to Articles

- R&TTE Article 3.1 (a) Health and Safety
- R&TTE Article 3.1 (b) EMC
- R&TTE Article 3.2 Spectrum Usage

with the involvement of the following Notified Body:

**CETECOM, Untertuerkheimer Str. 6 – 10 66117 Saarbruecken**

Identification mark: **0682** (Notified Body) CE

The technical documentation relevant to the above equipment will be held at:

Acer Incorporated  
8F., No. 88, Sec. 1, Hsin Tai Wu Rd. Hsichih Taipei Hsien 221, Taiwan  
Authorized Person:

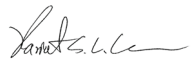

Name: Harriot Lee

## Symbols

Часто задаваемые вопросы ...	79
режим полета .....	45
распаковка .....	9
экран "Сегодня" .....	64
экранная клавиатура .....	28
экранная цифровая клавиатура ..	20

### A

громкая связь .....	23
громкость	
<i>настройка</i> .....	63
громкость микрофона .....	66
батарея	
<i>зарядка</i> .....	12
<i>информация</i> .....	83
ActiveSync	
<i>синхронизация</i> .....	57
включение .....	15
дисплей .....	81
журнал вызовов .....	20
<i>параметры</i> .....	25
внешний вид .....	10
голосовые вызовы	
<i>экран голосовых вызовов</i> ..	22
вызовы	
<i>экранные параметры</i> ....	22
<i>завершение</i> .....	23
<i>из других приложений</i> ....	21
<i>прием</i> .....	22
<i>переключение</i> .....	23
<i>постановка на удержание</i> .	23
<i>отклонение</i> .....	22

### B

Bluetooth	
<i>гарнитура</i> .....	73
<i>параметры</i> .....	48
<i>отправка контактов</i> ....	54
<i>соединения</i> .....	49

### C

завершение слов .....	29
-----------------------	----

задачи .....	58
запрет вызовов .....	51
звуки и уведомления .....	64

### E

Карта памяти SD	
<i>информация</i> .....	83
карта памяти SD .....	77
идентификатор звонящего .....	51
календарь .....	57
камера	
<i>редактирование</i>	
<i>фотографий</i> .....	42
<i>видеосъемка</i> .....	41
<i>включение и выключение</i> ..	22
<i>значки и индикаторы</i> ....	39
<i>информация</i> .....	82
<i>переключение камеры в</i>	
<i>режим видеовызова</i> .....	22
<i>поддерживаемые форматы</i>	
41	
<i>фотосъемка</i> .....	41
кнопки приложений .....	12, 65
контакты	
<i>добавление и изменение</i> ..	52
<i>вызов контакта</i> .....	20
<i>назначение мелодий звонков</i>	
.....	52
<i>удаление</i> .....	54

### G

GPRS .....	48, 74
------------	--------

### I

правила безопасности .....	84
присвоение имени .....	63
программное обеспечение	
<i>список</i> .....	84
<i>удаление</i> .....	67
Проигрыватель Windows Media ...	59
производительность .....	81
переадресация вызовов .....	51
параметры экрана .....	68
параметры ввода .....	29
параметры подсветки .....	64

перо .....	27	<i>меню</i> .....	6
международные номера ...21, 23		<i>материалы</i> .....	6
набор инструментов SIM .....	55	соединения	
ожидание вызова .....	51	<i>управление</i> .....	50
мелодии звонка .....	52	сообщения об ошибках .....	79
обновления .....	68	<b>О</b>	
обновления ПО .....	68	телефон	
подключение .....	81	<i>настройки</i> .....	50
подключение к компьютеру ...	56	<i>соединения</i> .....	47
отличительные черты .....	5	технические характеристики ...	80
<b>М</b>		фотографии и видеоролики	
MMS-сообщения .....	33	<i>редактирование</i> .....	42
<b>N</b>		устранение неполадок .....	79
сертификаты системы .....	66	<b>U</b>	
Светодиодные индикаторы ...	12	USB-разъем .....	82
сеть		<b>Y</b>	
<i>выбор</i> .....	48	язык и стандарты .....	67
справка			