



MOTOROLA

Motorola серия D1100

Цифровой беспроводной телефон

Предупреждение

*Используйте только аккумуляторные батареи.
Время зарядки трубки до начала использования - 24 часа.*

Вас приветствует...

ваш новый цифровой беспроводной телефон Motorola D1101!

- База с возможностью монтажа на стену обеспечивает свободу передвижения - все трубки беспроводные и могут находиться в любом месте зоны покрытия.
 - Цветной дисплей 1,6 дюйма.
 - Телефонная книга с памятью на 100 записей.
 - Копирование записей телефонной книги на другую трубку.
 - Экранная заставка с часами.
 - Отправка и получение текстовых сообщений.¹
 - Услуга "Определитель номера" позволяет узнать, кто звонит; в списке вызовов хранится информация о 30 последних разговорах.²
 - Привязка к одной базе до 5 трубок, одна трубка может быть привязана к 4 различным базам.
 - Звонки внутри сети, перевод входящих вызовов, возможность разговора с двумя внутренними и одним внешним абонентами одновременно.
- ¹ Вам необходимо подключить услугу определения номера у вашего оператора для активации функции обмена текстовыми сообщениями, при этом на телефоне не должен стоять антиопределитель номера. Может взиматься ежеквартальная плата. Некоторые сети могут не поддерживать данную услугу.
- ² Вам необходимо подключить услугу "Определитель номера" или "Ожидание вызова" у вашего оператора для активации данных функций. Может взиматься ежеквартальная плата.
- Обратите внимание, что в данном устройстве не предусмотрена функция экстренных вызовов при сбое питания. Для звонков в аварийные службы необходимо предусмотреть альтернативные варианты.

В данном "Руководстве пользователя" приводится вся информация, которая понадобится для наиболее эффективного использования телефона.

До начала эксплуатации телефона необходимо подготовить его к работе. Следуйте простым инструкциям в разделе "Установка и подключение" на следующих страницах.

ВАЖНО

Используйте только телефонный провод, входящий в комплект.

В данном устройстве не предусмотрена функция экстренных вызовов при сбое питания. Для звонков в аварийные службы необходимо предусмотреть альтернативные варианты.

Перечень оборудования и документации

- Трубка D1101
- База D1101
- Краткое руководство пользователя

- 2 аккумуляторные батареи AAA NiMH
- Сетевой адаптер для базы
- Телефонный провод
- Болты и дюбели для настенного монтажа

Если вы приобрели комплект из нескольких трубок, то в комплект входят:

- Зарядное устройство и блок питания - для каждой трубки
- Комплект из 2-х никель-металлогидридных аккумуляторов для каждой трубки

1. Установка и подключение	5	Изменение мелодии	14
Расположение	5	Удаление записи	14
Подключение	5	Удаление всех записей в телефонной книге	14
Подключение большой базы	5	Копирование записи в другую трубку	14
Подключение трубки и зарядного устройства (Только для мульти-комплектов)	5	Копирование всех записей телефонной книги в другую трубку	15
Настройка телефона D1101	6	Состояние памяти	15
Установка даты и времени вручную	6	4. Настройки трубки	15
2. Ознакомление с телефоном	7	Мелодия звонка	15
Общий обзор трубки	7	Громкость звонка трубки	15
Дисплей трубки	8	Громкость в трубке	15
Значки дисплея	8	Имя трубки	16
Общий обзор базы	8	Язык дисплея	16
Ориентирование в меню	9	Изображение	16
Карта меню	10	Фон меню	16
Карта символов	11	Заставка	16
3. Использование телефона	12	Время подсветки	16
Включение/выключение трубки	12	Контрастность	16
Вызов	12	Автоответ	16
Предварительный набор	12	Звук кнопок	17
Окончание разговора	12	Код АТС	17
Принятие вызова	12	5. Настройки базы	17
Регулировка громкости звука в динамике/телефонной трубке	12	Мелодия базы	17
Конфиденциальность	12	Громкость звонка базы	17
Звонок на другую трубку	12	Способ набора	17
Перевод вызова	12	Приоритет звонка	17
Трехсторонняя телефонная конференция	12	Разрыв шлейфа	18
Вызов по громкой связи	13	Первый вызов	18
Принятие вызова в режиме громкой связи	13	PIN-код	18
Набор номера из списка вызовов	13	Восстановление настроек по умолчанию	18
Сохранение номера из списка вызовов в телефонной книге	13	Стандартные настройки	18
Удаление номера/всех номеров из списка вызовов	13	Экономичный режим	19
Блокировка клавиатуры	13	Отображение сведений об абоненте	19
Поиск трубки	13	6. Дата/Время	20
Запись имени и номера	13	Дата и время	20
Просмотр записи	14	Установка будильника	20
Вызов по записи	14	Включение/выключение будильника	20
Изменение имени и номера	14	Выключение звонка будильника	20
		Время/Формат	20

7. Напоминание о событиях	21	Добавление или изменение номеров сервис-центров	28
Добавление новой записи	21	Выбор центра отправления	28
Выключение сигнала напоминания	21	Сигнал сообщения	28
Просмотр подробностей записей	21	Выбор размера сообщения	28
Изменение списка напоминаний	21	Добавление пользовательского почтового ящика	28
Отправление напоминания в текстовом сообщении	21	Открытие и чтение сообщений в почтовом ящике	29
Удаление напоминания	22	Изменение пользовательского почтового ящика	29
Удаление всех напоминаний	22	Удаление пользовательского почтового ящика	29
8. Списки вызовов	22	Установка суб-адреса общего почтового ящика	29
Определитель номера	22	13. Использование дополнительных трубок	30
Списки вызовов	22	Регистрация дополнительной трубки	30
Сообщение о новых вызовах	22	Выбор базы	30
Просмотр пропущенных вызовов	23	Отмена регистрации трубки	30
Просмотр и набор номера из списка вызовов	23	14. Помощь	31
Копирование номера из списка вызовов в телефонную книгу	23	15. Общая информация	32
Отправка текстового сообщения на номер из списка вызовов	23	Сведения о безопасности, электромагнитных помехах/совместимости	32
Удаление записи	23	Чистка	33
Удаление всех записей	23	Воздействие окружающей среды	33
9. Ожидание вызова	24	Инструкции по утилизации продукта	33
10. Голосовая почта	24	Гарантия	34
11. Комнатный монитор	24	R&TTE	34
Для включения Комнатный монитор	24	Заявление о соответствии	34
Для изменения уровня монитора	24	Подключение к коммутатору	34
Для настройки номера набора	24	Установка паузы	34
12. Текстовые сообщения	25	Повторный звонок	34
Подключение услуги обмена текстовыми сообщениями	25	16. Монтаж на стене	35
Отправление текстового сообщения	25		
Стандартный ввод текста	26		
Получение и прочтение текстовых сообщений	26		
Чтение нового сообщения	26		
Чтение, пересылка, удаление и сохранение номеров входящих сообщений	26		
Изменение или отправление текстовых сообщений в папке "Черновики"	27		
Пересылка или удаление сообщений в папке "Исходящие"	27		
Изменение шаблонов	27		
Удаление сообщений	28		

1. Установка и подключение

ПРЕДУПРЕЖДЕНИЕ

Не устанавливайте телефон в ванной комнате или других помещениях с повышенной влажностью.

Расположение

Учитывая длину проводов, расстояние от базы D1101 до сетевой и телефонной розеток не должно превышать 2 метров.

Убедитесь, что база располагается на расстоянии минимум 1 метра от других электроприборов во избежание возникновения помех. Во время работы телефона D1101 идет обмен радиосигналами между трубкой и базой. Уровень сигнала зависит от местоположения базы. Чем выше вы расположите станцию, тем лучше будет сигнал.

Инструкции по монтажу базы на стене см. в разделе "Монтаж на стене" на странице 35.

ЗОНА ДЕЙСТВИЯ ТРУБКИ

Дальность связи телефона D1101 вне помещения составляет 300 метров при условии, что трубка и база находятся в пределах прямой видимости. Любое препятствие между трубкой и базой значительно сократит дальность связи. Если база находится в помещении, а трубка - либо вне помещения, либо также в помещении, дальность связи обычно достигает 50 метров. На дальность связи серьезно влияют толстые каменные стены.

УРОВЕНЬ СИГНАЛА

Когда трубка находится в зоне покрытия, на экране отображается значок.

📶 Когда трубка находится вне зоны действия базы, на экране мигает Поиск... 📶. Во время разговора, если трубка оказывается вне зоны действия, она издает соответствующий предупредительный сигнал.

Если вы разговариваете в это время по телефону, связь оборвется.

Вернитесь в зону покрытия, если трубка окажется вне зоны действия базовой станции. Трубка автоматически восстановит подключение к базе.

Подключение

ВАЖНО

Базовая станция должна быть постоянно подключена к электропитанию от сети. Не подключайте телефонный провод к гнезду, пока трубка полностью не зарядится. Используйте только шнуры питания и телефонные провода, входящие в комплект.

КАКОЙ СЕТЕВОЙ АДАПТЕР?

Адаптер питания с прозрачным разъемом - для базовой станции, адаптер питания с красным разъемом - для зарядного устройства.

Подключение большой базы

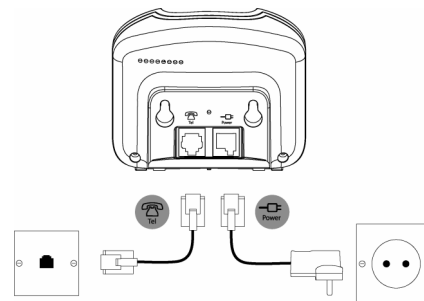

Подключите главный кабель питания к гнезду, обозначенному , на нижней стороне базовой станции, воткните штепсель на другом конце кабеля в настенную розетку и включите питание.

Подключение трубки и зарядного устройства (Только для мульти-комплектов)

Если вы приобрели комплект, данную процедуру необходимо повторить для всех трубок и зарядных устройств:

1. Подключите основной шнур питания с красным разъемом к розетке с отметкой  внизу зарядного устройства.

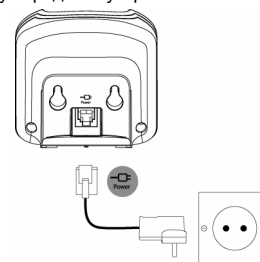

2. Вставьте две батареи AAA NiMH, входящие в комплект поставки, в трубку. Затем закройте крышку батарейного отсека.

3. Поместите трубку в зарядное устройство и заряжайте в течение как минимум 24 часов. Когда трубка полностью зарядится, об этом можно будет узнать по значку .
4. После полной зарядки трубки в течение 24 часов подключите телефонный провод большой базы к телефонной розетке.

ВАЖНО

Внимание! Используйте только аккумуляторы. При использовании не перезаряжаемых батарей на экране появится сообщение Устан. батарея!, и зарядка остановится. Замените на аккумуляторы.

ПРЕДУПРЕЖДЕНИЕ О НИЗКОМ УРОВНЕ ЗАРЯДА БАТАРЕИ

Если значок  показывает красный сегмент на дисплее, требуется подзарядить трубку, прежде чем использовать ее снова.

Во время зарядки значок  будет отображать процесс зарядания.

АККУМУЛЯТОРНЫЕ БАТАРЕИ

В идеальных условиях заряда батарей должно хватать на 10 часов разговора или 100 часов в режиме ожидания.

Необходимо заметить, что новые батареи достигают своей полной мощности только после нескольких дней эксплуатации в обычном режиме.

Для поддержания батарей в наилучшем состоянии снимайте трубку с базы на несколько часов.



Для продления срока службы батарей рекомендуется раз в неделю полностью разряжать их.

Емкость аккумуляторных батарей со временем уменьшится в связи с их износом, что сократит время разговора/ожидания. В конечном итоге батареи необходимо будет заменить.

После первой зарядки трубки последующее время подзарядки составит около 6-8 часов в день. Батареи и трубка могут нагреваться во время подзарядки. Это обычное явление.

Настройка телефона D1101

Экран приветствия

1. Экран приветствия появится на короткое время, затем вы увидите список стран.
2. Пролისტайте  или  до вашей страны (оператора) и нажмите Выбр. Настройки трубки и базы будут сброшены для загрузки правильных настроек. Затем экран перейдет в режим ожидания; телефон готов к работе.



Вы можете совершать и принимать звонки без предварительной настройки страны и оператора, однако в этом случае экран приветствия будет появляться до тех пор, пока не будут заданы настройки страны.

Дата и время

Если у вас подключена услуга определения номера, дата и время устанавливаются на всех трубках автоматически после получения первого звонка.

Если у вас не подключена услуга определения номера, можете установить дату и время вручную.

Установка даты и времени вручную

1. Нажмите Меню и выберите Дата/Время при помощи  или , затем нажмите Выбор.
2. На экране высветится Дата и время. Нажмите Выбор.
3. Введите дату в формате ДД/ММ/ГГ, например, 01 09 08 (1 сентября 2008 года). Введите время в 12- или 24-часовом формате. Нажмите Сохр. Инструкции по изменению формата времени см. на страница 20.
4. Вернитесь в режим ожидания, нажав  или Назад.

Ваш телефон теперь готов к использованию.

2. Ознакомление с телефоном

Общий обзор трубки

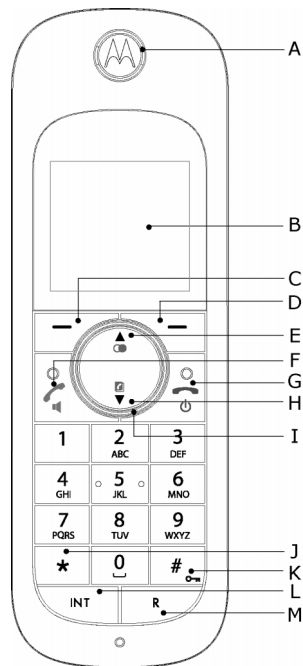

A Динамик трубки

B Дисплей

Обзор значков дисплея см. на страница 8

C Кнопка выбора (лево)

Нажмите, чтобы войти в меню.

Нажмите, чтобы выбрать опции на экране.

D Кнопка выбора (право)

Нажмите в режиме ожидания, чтобы открыть меню телефонной книги, страница 13.

Нажмите, чтобы выбрать опции на экране.

E Повторный набор / Вверх

Открытие и просмотр списка вызовов в режиме ожидания, страница 13.

Регулировка громкости при разговоре.

Прокрутка меню.

При внесении записи в телефонную книгу нажмите и удерживайте кнопку, чтобы задать паузу, страница 34.

F Разговор / Режим громкой связи

В режиме ожидания используется для совершения и принятия вызовов, страница 12.

Нажатие кнопки при разговоре включает/отключает режим громкой связи, страница 12.

G Завершение разговора / Включение / Выключение

Нажмите кнопку для завершения разговора, страница 12.

Находясь в меню, нажмите кнопку, чтобы вернуться в режим ожидания.

Для отключения трубки в режиме ожидания нажмите и удерживайте кнопку. Когда трубка выключена, нажмите кнопку, чтобы ее включить.

H Телефонная книга / Вниз

Открытие и просмотр телефонной книги в режиме ожидания, страница 14.

Регулировка громкости при разговоре.

Прокрутка меню.

I Затухающий звонок навигатора

Загорается, когда телефон используется. Мигает для указания на новое событие, напр., пропущенный вызов.

J *

Нажмите и удерживайте кнопку, чтобы переключиться из режима тонального набора в режим импульсного набора, страница 17.

K # / Блокировка

Нажмите и удерживайте кнопку для блокировки клавиатуры, страница 13.

Чтобы разблокировать клавиатуру, выберите Выкл. и следуйте инструкциям на экране.

L INT (Внутренняя связь)

Используется для внутренних звонков, страница 31.

M R (Повторный вызов)

Используется при наличии коммутатора/офисной АТС.

Дисплей трубки









Индикация выхода из зоны действия
Мигает, когда аппарат находится вне зоны действия или не зарегистрирован на базе







Статус батареи
Анимирован, когда батарея заряжается.

Название/номер трубки

Значки дисплея

-  Отображается в режиме ожидания и свидетельствует о том, что трубка находится в зоне покрытия базы. Мигает, если вы выходите из зоны покрытия.
-  Отображается при включенном экономичном режиме
-  Звонок трубки отключен.
-  Отображается в режиме громкой связи.
-  Задано оповещение.
-  Клавиатура заблокирована.
-  Получены текстовые сообщения.*
-  У вас есть новые сообщения голосовой почты.*
-  Пропущенные вызовы.*

Приблизительные уровни заряда батареи указаны ниже:

-  Батарея полностью заряжена.
-  Батарея частично заряжена.
-  Батарея разряжается.
-  Батарея почти полностью разряжена (красный).

* Требуется подключение к услуге определения номера. Может взиматься дополнительная абонентская плата.

ПРИМЕЧАНИЕ

Когда память текстовых или голосовых сообщений заполнена, под их соответствующим напоминающим значком появится белая строка.

Общий обзор базы

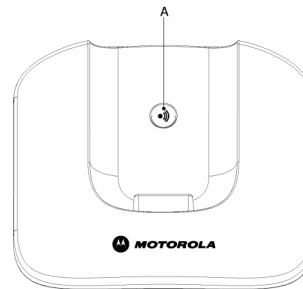

A Кнопка поиска



В режиме ожидания нажмите кнопку, чтобы зазвонили трубки(-а), страница 13. Нажмите и удерживайте кнопку, чтобы перейти в режим регистрации при регистрации трубок, страница 30.

Ориентирование в меню

Телефон D1101 имеет удобную и простую в использовании систему меню.

В каждом меню имеется перечень опций, которые вы можете увидеть на карте меню на следующей странице.

Когда трубка включена и находится в режиме ожидания:

1. Нажмите **Меню**, чтобы открыть основное меню.
2. Потом воспользуйтесь кнопками  или  для прокрутки имеющихся пунктов меню.
3. Нажмите кнопку **Выбор** для выбора пункта меню или кнопку **Назад**, чтобы вернуться на предыдущий экран.
Для возврата на предыдущий уровень меню нажмите **Назад**.
Чтобы выйти из меню и вернуться в режим ожидания, нажмите .

Трубка автоматически возвращается в режим ожидания, если в течение 30 секунд не была нажата ни одна кнопка.

Карта меню

Обмен текстовыми сообщениями	Списки вызовов	Напоминание	Дата/ Время	Настройки	Регистрация	Дополнительно	Имена	Нажмите "Имена" во время вызова:
Новое сообщ.	Пропущенные	В разделе "События" отображаются следующие пункты:	Дата и время	Трубка	Регистрация	Комн.монитор	Из меню в режим ожидания:	На экране отобразится телефонная книга.
Входящие	Входящие		Будильник	Мелодия	Выбор базы		Найти	Выберите ОПЦИИ:
Черновики	Исходящие		Время/Формат	Громкость	Отмена регист.		Добавить запись	<i>Добавить запись</i>
Исходящие	Удалить список	Добавить запись*		Громк. в трубке			Копировать все	<i>Подробности</i>
Шаблоны		Подробности		Имя трубки			Коды SIM-карты	<i>Изменить</i>
Удалить		Изменить		Изображение			Состоян. памяти	<i>Удалить</i>
Настройки		Отпр. сообщ.		Фон меню			Удалить все	
<i>Сервис-центры</i>		Удалить		Заставка			Нажмите  в режиме ожидания:	
<i>Почтовый ящик</i>		Удалить все		Подсветка			На экране отобразится телефонная книга	
<i>Длина сообщ.</i>				Контрастность			Выберите ОПЦИИ:	
<i>Оповещение</i>				Автоответ			<i>Подробности</i>	
<i>Пользователи</i>				Звук кнопок			<i>Написать сообщ.</i>	
				Код АТС			<i>Изменить</i>	
				База			<i>Копировать</i>	
				Мелодия			<i>Мелодия</i>	
				Громкость			<i>Удалить</i>	
				Способ набора				
				Приоритет				
				Разрыв шлейфа				
				Первый вызов				
				PIN-код				
				Возврат настр.				
				Эконом. режим				
				АОН				

*Если в память телефона занесено событие, отображается надпись "Событие". В противном случае отображается надпись "Добавить запись"

Карта символов

Кнопка	Регистр	Заданные значки и символы
1	L/U*	. , - ? ! ; ' @ : ; / 1
2	L	а б в г 2
	U	А Б В Г 2
3	L	д е ж з 3 ё
	U	Д Е Ж З 3 Ё
4	L	и й к л 4
	U	И Й К Л 4
5	L	м н о п 5
	U	М Н О П 5
6	L	р с т у 6
	U	Р С Т У 6
7	L	ф х ц ч 7
	U	Ф Х Ц Ч 7
8	L	ш щ ъ ы 8
	U	Ш Щ Ъ Ы 8
9	L	ь э ю я 9
	U	Ь Э Ю Я 9
0	L/U	0
*	L/U	вызов таблицы символов
#	L/U	кратковременно нажать для переключения между режимами набора Abc, abc, ABC и 123.

*L = Нижний
U = Верхний

Если язык дисплея - Русский, Украинська, болгарски и Хрватски, символы отображаются следующим образом:

Кнопка	Регистр	Заданные значки и символы
1	L/U*	. , - ? ! ' @ : ; / 1
2	L	а б в г 2
	U	А Б В Г 2
3	L	д е ж з 3 ё
	U	Д Е Ж З 3 Ё
4	L	и й к л 4
	U	И Й К Л 4
5	L	м н о п 5
	U	М Н О П 5
6	L	р с т у 6
	U	Р С Т У 6
7	L	ф х ц ч 7
	U	Ф Х Ц Ч 7
8	L	ш щ ъ ы 8
	U	Ш Щ Ъ Ы 8
9	L	ь э ю я 9
	U	Ь Э Ю Я 9
0	L/U	0
*	L/U	вызов таблицы символов
#	L/U	кратковременно нажмите для переключения между буквами верхнего и нижнего регистра



*L = Нижний
U = Верхний

3. Использование телефона

ТАЙ МЕР РАЗГОВОРА

На вашей трубке будет автоматически отображаться длительность всех исходящих вызовов. На экране трубки ведется отсчет времени, когда трубка снята, как во время разговора, так и через несколько секунд после его завершения.

Включение/выключение трубки

1. Для отключения трубки в режиме ожидания нажмите и удерживайте кнопку . Когда трубка выключена, нажмите , чтобы включить ее снова.

Вызов

1. Нажмите .
2. Когда вы услышите гудок, наберите номер.

Предварительный набор

1. Сначала наберите номер. Если вы ошиблись, нажмите Удал., чтобы удалить последнюю цифру.
2. Для вызова нажмите .

Если набранный номер совпадает с какой-либо записью в телефонной книге, на экране отображается имя.

Окончание разговора



1. Нажмите .

Принятие вызова

Когда к вам поступает входящий вызов, телефон звонит. На экране отображается надпись Вх. вызовы и номер вызывающего абонента или, если номер совпадает с записью в телефонной книге, имя вызывающего абонента.

1. Чтобы принять вызов, нажмите .

Регулировка громкости звука в динамике/ телефонной трубке

1. Во время разговора нажмите  или  для увеличения или уменьшения громкости звука. На экране отображается уровень громкости.

Конфиденциальность

Во время разговора по телефону вы можете беседовать с кем-нибудь рядом, при этом абонент на другом конце линии не будет вас слышать.

1. Во время разговора нажмите Звук. На дисплее отобразится Звук откл. и абонент на другом конце линии не будет вас слышать.

2. Нажмите Вкл., чтобы вернуться к разговору по телефону.

Внутренние звонки

Звонок на другую трубку

Если у вас на базе зарегистрировано больше двух трубок, вы можете звонить с одной трубки на другую.



1. Нажмите  и выберите номер (1-5) трубки, на которую хотите позвонить.
2. Для вызова нажмите ОК.

При получении внутреннего вызова на дисплее появляется сообщение Внутр.вызов трубка X (где X - трубка, с которой идет вызов) и номер трубки.

Перевод вызова

Вы можете перевести входящий вызов на другую трубку, зарегистрированную на базе.

Во время разговора:



1. нажмите  и наберите номер трубки (1-5), на которую хотите перевести вызов.
2. Нажмите ОК для вызова или Выкл. для отмены и возврата к вызывающему абоненту.
3. Когда берут трубку, вы можете сообщить о звонящем.
4. Нажмите  для завершения перевода вызова или , чтобы переключаться между двумя абонентами.

Если вызываемый абонент не отвечает, нажмите Выкл. для возврата к первому абоненту.

Трехсторонняя телефонная конференция

Вы можете проводить трехсторонние телефонные конференции с двумя абонентами внутри сети и одним внешним абонентом.







Во время исходящего звонка:

1. Нажмите  и наберите номер необходимой вам трубки (1-5).
2. Для вызова нажмите ОК.
3. Когда берут трубку, можете сообщить о звонящем.
4. Нажмите Конф., чтобы начать телефонную конференцию. На дисплее отобразится Конференция.
5. Для окончания разговора нажмите .

Громкая связь

Функция громкой связи позволяет держать руки свободными во время разговора. Она также дает возможность другим людям, находящимся в комнате, слушать ведущийся разговор через динамик.

Вызов по громкой связи

1. Наберите номер и нажмите .
 2. Нажмите  еще раз. На экране появится значок , и вы услышите гудки вызова через динамик.
 3. Нажмите  для переключения между трубкой телефона и динамиком.
 4. Для завершения разговора нажмите .
- Во время разговора по громкой связи нажмите  или  для изменения громкости звука.*

Принятие вызова в режиме громкой связи.





Когда телефон зазвонит, нажмите  дважды для принятия вызова в режиме громкой связи.

Повторный набор номера

Последние 20 набранных номеров хранятся в списке вызовов. Вы можете впоследствии выбрать любой номер из списка, чтобы позвонить по нему, удалить или копировать его в телефонную книгу.

Длина номеров в списке может достигать 32 цифр.

Набор номера из списка вызовов

1. Нажмите , на экране появится последний набранный номер.
2. При помощи клавиш  или  выберите требуемый номер.
3. Для вызова нажмите .

Сохранение номера из списка вызовов в телефонной книге

См. инструкции в “Копирование номера из списка вызовов в телефонную книгу” на странице 23 и выберите пункт **Исходящие**.

Удаление номера/всех номеров из списка вызовов.



См. инструкции в “Удаление номера/всех номеров из списка вызовов.” на странице 13, пункт **Исходящие**.

Блокировка клавиатуры

Вы можете заблокировать клавиатуру во избежание случайного нажатия на клавиши при переноске трубки.

ВАЖНО

Вы можете отвечать на входящие вызовы и использовать трубку как обычно при заблокированной клавиатуре. По окончании разговора блокировка возобновляется.



1. Нажмите и удерживайте . Отображается . Для разблокирования клавиатуры:

2. Нажмите **Выкл.** На дисплее появится надпись **Нажмите кнопку #**.
3. Нажмите .

Поиск трубки

Вы можете подать сигнал пользователю трубки или отыскать затерявшуюся трубку.

Звонок поиска не предусматривает ответа по телефону.

1. Нажмите клавишу  на базе. Все трубки, зарегистрированные на базе, зазвонят, на экранах отобразится **Поиск трубки**.
2. Нажмите  на базе, чтобы остановить звонки, или **Выкл.**, или любую другую кнопку на трубке для отключения звонка на всех трубках.

Телефонная книга

Вы можете хранить до 100 записей номеров и имен в телефонной книге. Максимальная длина имени составляет 12 букв, длина номера - до 24 цифр. Вы также можете присваивать записям в телефонной книге различные мелодии звонка.

ПОИСК В АЛФАВИТНОМ ПОРЯДКЕ

Нажмите 

или

Нажмите **Имена**.

На экране высветится **Найти**. Нажмите **Выбор**.

На экране появится список записей.

Введите первую букву имени, которое вы ищете. На экране появится первое имя, начинающееся с этой буквы.

Прокрутите список , чтобы просмотреть другие записи, начинающиеся на эту букву.

Запись имени и номера

Если у вас подключена услуга определения номера, и вы хотите, чтобы вместо номера на экране отображалось имя звонящего, сохраните полный телефонный номер, включая код набора, в телефонной книге.

Вы можете сделать несколько записей под одним и тем же именем, но во избежание ненужного дублирования только один номер может быть внесен одновременно.



1. В режиме ожидания нажмите **Имена**. Появится меню телефонной книги.
2. На экране высветится **Найти**. Прокрутите  список до пункта **Добавить запись** и нажмите **Выбор**.
3. Введите имя и нажмите **OK**.

При записи имени первая буква заглавная, остальные строчные.

Для изменения регистра вручную нажмите .

Чтобы задать паузу в поле номера, нажмите и удерживайте .

Чтобы задать длительность в поле номера, нажмите .

4. Введите номер и нажмите Сохранить.
5. Выберите мелодию при помощи  или  и нажмите Выбор. На дисплее появится сообщение <ИМЯ> сохранено, затем снова отобразится меню телефонной книги.
6. Нажмите Назад для возврата в предыдущее меню или  для возврата в режим ожидания.

ВВОД ИМЕНИ

Используйте клавиатуру для записи имени, например, чтобы записать ТОМ, сделайте следующее:

Нажмите однократно  для ввода Т.

Трижды нажмите  для ввода О.

Нажмите однократно  для ввода М.

СОВЕТЫ

Чтобы удалить последнюю букву или цифру, нажмите Удалить.

Для перемещения курсора используйте  или .

Для переключения регистров нажмите .

Чтобы поставить пробел, нажмите .

Чтобы поставить другие знаки препинания, используйте .



В любой записи должно быть имя и номер.

ОТКРЫТИЕ ТЕЛЕФОННОЙ КНИГИ ВО ВРЕМЯ РАЗГОВОРА.





1. Во время разговора нажмите "Имена".

2. Нажмите Опции и выберите Добавить запись, Подробности, Изменить или Удалить.





Просмотр записи



1. Нажмите . На экране отображается первая запись.
2. При помощи клавиш  или  выберите желаемую запись или задайте поиск по первой букве.
3. Нажмите Опции. На дисплее высветится Подробности.
4. Нажмите Выбор, чтобы просмотреть имя, номер и мелодию.
5. Нажмите Набор, чтобы позвонить по номеру, или Назад для возвращения в предыдущее меню.

Вызов по записи







1. В режиме ожидания нажмите . На экране отображается первая запись.
2. При помощи клавиш  или  выберите желаемую запись или задайте поиск по первой букве.
3. Нажмите  для набора номера.

Изменение имени и номера





1. Нажмите .
2. При помощи клавиш  или  выберите желаемую запись.
3. Нажмите Опции, прокрутите  список опций до Изменить и нажмите Выбор.

4. Нажмите Удалить для удаления букв, введите новые при помощи кнопок и нажмите ОК.
5. Нажмите Удалить для удаления цифр, введите новые при помощи кнопок и нажмите Сохранить.
6. Выберите мелодию при помощи  или  и нажмите Выбор, чтобы сохранить запись.
7. Нажмите Назад, чтобы вернуться в предыдущее меню.



Изменение мелодии

1. Нажмите .
2. При помощи клавиш  или  выберите желаемую запись.
3. Нажмите Опции, прокрутите  список до пункта Мелодия и нажмите Выбор.
4. Прокрутите  или  до нужной мелодии звонка или выберите Мелодия вызова и нажмите Выбор.
5. Нажмите Назад, чтобы вернуться в предыдущее меню.

Удаление записи







1. Нажмите .
2. При помощи клавиш  или  выберите желаемую запись.
3. Нажмите Опции, прокрутите  список опций до пункта Удалить и нажмите Выбор.
4. Нажмите Да для подтверждения или Нет для отмены.
5. Нажмите Назад, чтобы вернуться в режим ожидания.

Удаление всех записей в телефонной книге

1. Нажмите Имена.
2. Прокрутите  или  меню до пункта Удалить все и нажмите Выбор.
3. Нажмите Да для подтверждения или Нет для отмены.
4. Нажмите Назад, чтобы вернуться в режим ожидания.

Копирование записи в другую трубку

Если у вас на базе D1101 зарегистрировано несколько трубок, вы можете копировать записи из одной трубки в другую.

1. Нажмите .
2. При помощи клавиш  или  выберите желаемую запись.
3. Нажмите Опции, прокрутите  список опций до пункта Копировать и нажмите Выбор.
4. На экране появится На трубку. Нажмите Выбор.
5. На дисплее появится список доступных трубок. Выберите трубку при помощи  или  и нажмите Выбор. На экране принимающей трубки появится запрос Копировать все??. Нажмите Да для подтверждения или Нет для отмены. По завершении копирования на экране отправляющей трубки появится сообщение <ИМЯ> скопировано.
6. Нажмите Назад, чтобы вернуться в предыдущее меню.

Копирование всех записей телефонной книги в другую трубку

Вы можете скопировать все записи телефонной книги своей трубки в другую трубку всего за несколько минут.

На трубке, с которой происходит копирование:

1. Нажмите **Имена**.
2. Прокрутите ∇ список меню до пункта **Копировать все** и нажмите **Выбор**.
3. На экране появится **На трубку**. Нажмите **Выбор**.
4. На дисплее появится список доступных трубок. Выберите трубку при помощи \blacktriangle или ∇ и нажмите **Выбор**. По завершении копирования на экране отобразится число скопированных записей.
5. Нажмите **Назад**, чтобы вернуться в предыдущее меню.

На принимающей трубке:

1. На дисплее появится сообщение **Копировать все?** Нажмите **Да**, чтобы начать копирование, или **Нет** для отмены.

Состояние памяти

Вы можете проверить, какой объем памяти телефонной книги свободен в данный момент.

1. Нажмите **Имена**.
2. Прокрутите ∇ список меню до пункта **Состоян. памяти** и нажмите **Выбор**.
3. На экране отобразится количество записей **Занято:** и **Свободно:**.
4. Нажмите **Назад**, чтобы вернуться в предыдущее меню.

4. Настройки трубки

Мелодия звонка

Вы можете задать различные мелодии для входящих и внутренних звонков.

Вы можете выбирать из 10 мелодий.

Вы можете прослушать каждую мелодию, на которой остановитесь.

1. Нажмите **Меню**, выберите пункт **Настройки** при помощи ∇ и нажмите **Выбор**.
2. На экране высветится **Трубка**. Нажмите **Выбор**.
3. На экране появится **Мелодия**. Нажмите **Выбор**.
4. Выберите **Входящий вызов** или **Внутр.вызов** при помощи \blacktriangle или ∇ . Нажмите **Выбор** для подтверждения.
5. При помощи клавиш \blacktriangle или ∇ выберите желаемую мелодию.
6. Нажмите **Выбор** для подтверждения.
7. Нажмите **Назад** для возврата в предыдущее меню или \leftarrow для возврата в режим ожидания.

Громкость звонка трубки

Имеется пять уровней громкости звука и режим "Выкл."

Если в настройках громкости задано **Выкл.**, на экране отображается значок .

1. Нажмите **Меню**, выберите пункт **Настройки** при помощи ∇ и нажмите **Выбор**.
2. На экране высветится **Трубка**. Нажмите **Выбор**.
3. Прокрутите ∇ список меню до пункта **Громкость** и нажмите **Выбор**.
4. При помощи клавиш \blacktriangle или ∇ выберите требуемый уровень громкости. Нажмите **Сохран.** для подтверждения.
5. Нажмите **Назад** для возврата в предыдущее меню или \leftarrow для возврата в режим ожидания.

Громкость в трубке



Данная настройка позволяет установить стандартный уровень громкости звука в телефонной трубке. Имеются 8 уровней громкости.

1. Нажмите **Меню**, выберите пункт **Настройки** при помощи ∇ и нажмите **Выбор**.
2. На экране высветится **Трубка**. Нажмите **Выбор**.
3. Прокрутите ∇ список меню до пункта **Громк. в трубке** и нажмите **Выбор**.
4. При помощи клавиш \blacktriangle или ∇ выберите требуемый уровень громкости. Нажмите **Сохран.** для подтверждения.
5. Нажмите **Назад** для возврата в предыдущее меню или \leftarrow для возврата в режим ожидания.

Имя трубки

Если на базе D1101 зарегистрировано несколько трубок, вы можете присвоить каждой трубке свое имя, чтобы легко отличать их.





Максимальное количество букв в имени - 10.

1. Нажмите **Меню**, выберите пункт **Настройки** при помощи  и нажмите **Выбор**.
2. На экране высветится **Трубка**. Нажмите **Выбор**.
3. Прокрутите  список меню до пункта **Имя трубки** и нажмите **Выбор**.
4. Введите имя и нажмите **Сохранить**.
5. Нажмите **Назад** для возврата в предыдущее меню или  для возврата в режим ожидания.







Язык дисплея

Доступные языки:





English, Franais, Deutsch, Русский, Украинська, Български и Хрватски.

1. Нажмите **Меню**, выберите пункт **Настройки** при помощи  и нажмите **Выбор**.
2. На экране высветится **Трубка**. Нажмите **Выбор**.
3. Прокрутите  список меню до пункта **Язык сообщ.** и нажмите **Выбор**.
4. Прокрутите  или  до **Язык** и нажмите **Выбор**.
5. Нажмите **Назад** для возврата в предыдущее меню или  для возврата в режим ожидания.

Изображение

1. Нажмите **Меню**, выберите пункт **Настройки** при помощи  и нажмите **Выбор**.
2. На экране высветится **Трубка**. Нажмите **Выбор**.
3. Прокрутите  список меню до пункта **Изображение** и нажмите **Выбор**.
4. Выберите изображение при помощи  или  и нажмите **Выбор**.
5. На экране предварительного просмотра просмотрите имеющиеся изображения при помощи клавиш  или .
6. Нажмите **Сохранить** для подтверждения выбора.
7. Нажмите **Назад** для возврата в предыдущее меню или  для возврата в режим ожидания.





Фон меню

1. Нажмите **Меню**, выберите пункт **Настройки** при помощи  и нажмите **Выбор**.
2. На экране высветится **Трубка**. Нажмите **Выбор**.
3. Прокрутите  список меню до пункта **Фон меню** и нажмите **Выбор**.
4. При помощи клавиш  или  выберите желаемый фон: голубой, оранжевый или розовый - и нажмите **Выбор**.
5. Нажмите **Назад** для возврата в предыдущее меню или  для возврата в режим ожидания.

Заставка





Если в качестве заставки выбраны "Часы", на экране отображаются аналоговые часы.

Заставка появляется, когда отключается подсветка экрана в режиме ожидания. Для изменения времени подсветки см. "Подсветка".





1. Нажмите **Меню**, выберите пункт **Настройки** при помощи  и нажмите **Выбор**.
2. На экране высветится **Трубка**. Нажмите **Выбор**.
3. Прокрутите  список меню до пункта **Заставка** и нажмите **Выбор**.
4. При помощи клавиш  или  выберите режим заставки - **Часы** или **Выкл.**
5. Нажмите **Выбор**, чтобы выбрать **Часы**.
6. Нажмите **Назад** для возврата в предыдущее меню или  для возврата в режим ожидания.

Время подсветки

Задайте время, в течение которого подсветка экрана остается включенной после возвращения в режим ожидания.





1. Нажмите **Меню**, выберите пункт **Настройки** при помощи  и нажмите **Выбор**.
2. На экране высветится **Трубка**. Нажмите **Выбор**.
3. Прокрутите  список меню до пункта **Подсветка** и нажмите **Выбор**.
4. При помощи кнопок  или  установите желаемое время подсветки и нажмите **Выбор**.
5. Нажмите **Назад** для возврата в предыдущее меню или  для возврата в режим ожидания.

Контрастность

1. Нажмите **Меню**, выберите пункт **Настройки** при помощи  и нажмите **Выбор**.
2. На экране высветится **Трубка**. Нажмите **Выбор**.
3. Прокрутите  список меню до пункта **Контрастность** и нажмите **Выбор**.
4. При помощи кнопок  или  выберите **Низкая**, **Средняя** или **Высокая** и нажмите **Выбор**.
5. Нажмите **Назад** для возврата в предыдущее меню или  для возврата в режим ожидания.

Автоответ

Если у вас включена функция "Автоответ", вы можете ответить на входящий вызов, просто подняв трубку с зарядного устройства. Вам не придется нажимать .

1. Нажмите **Меню**, выберите пункт **Настройки** при помощи  и нажмите **Выбор**.
2. На экране высветится **Трубка**. Нажмите **Выбор**.
3. Прокрутите  список меню до пункта **Автоответ** и нажмите **Выбор**.
4. При помощи кнопок  или  выберите **Вкл.** или **Выкл.** и нажмите **Выбор**.
5. Нажмите **Назад** для возврата в предыдущее меню или  для возврата в режим ожидания.

Звук кнопок

При нажатии кнопок на трубку D1101 вы слышите тоновый сигнал. Вы можете включить или отключить эту опцию.

1. Нажмите **Меню**, выберите пункт **Настройки** при помощи ∇ и нажмите **Выбор**.
2. На экране высветится **Трубка**. Нажмите **Выбор**.
3. Прокрутите ∇ список меню до пункта **Звук кнопок** и нажмите **Выбор**.
4. При помощи кнопок \blacktriangle или ∇ выберите **Вкл.** или **Вкл.** и нажмите **Выбор**.
5. Нажмите **Назад** для возврата в предыдущее меню или \leftarrow для возврата в режим ожидания.

Код АТС

Если ваш телефон подключен к коммутатору, может потребоваться ввести однозначный код АТС при наборе номера для выхода на внешнюю линию.

Код доступа будет отображаться в начале номера на экране.

Код доступа не используется, когда вы сами набираете номер (в отличие от набора из телефонной книги, например). Это позволяет звонить на другие добавочные номера АТС.

1. Нажмите **Меню**, выберите пункт **Настройки** при помощи ∇ и нажмите **Выбор**.
2. На экране высветится **Трубка**. Нажмите **Выбор**.
3. Прокрутите ∇ список меню до пункта **Код АТС** и нажмите **Выбор**.
4. При помощи кнопок \blacktriangle или ∇ выберите **Вкл.**, **Вкл.** или **Установить код** и нажмите **Выбор**.

Если вы выбрали **Установить код**, введите код АТС, например, 9, и нажмите **Сохранить**.

5. Нажмите **Назад** для возврата в предыдущее меню или \leftarrow для возврата в режим ожидания.

5. Настройки базы

Мелодия базы

Вы можете выбирать из 5 мелодий.

Вы можете прослушать каждую мелодию, на которой остановитесь.

1. Нажмите **Меню**, выберите пункт **Настройки** при помощи ∇ и нажмите **Выбор**.
2. Прокрутите ∇ список меню до пункта **База** и нажмите **Выбор**.
3. На экране появится **Мелодия**. Нажмите **Выбор**.
4. При помощи клавиш \blacktriangle или ∇ выберите желаемую мелодию.
5. Нажмите **Выбор** для подтверждения.
6. Нажмите **Назад** для возврата в предыдущее меню или \leftarrow для возврата в режим ожидания.

Громкость звонка базы

Имеется пять уровней громкости звука и режим "Выкл."

1. Нажмите **Меню**, выберите пункт **Настройки** при помощи ∇ и нажмите **Выбор**.
2. Прокрутите ∇ список меню до пункта **База** и нажмите **Выбор**.
3. Прокрутите ∇ список меню до пункта **Громкость** и нажмите **Выбор**.
4. При помощи клавиш \blacktriangle или ∇ выберите требуемый уровень громкости. Нажмите **Выбор** для подтверждения.
5. Нажмите **Назад** для возврата в предыдущее меню или \leftarrow для возврата в режим ожидания.

Способ набора











В вашем телефоне D1101 по умолчанию задан тональный режим набора. Обычно эту настройку нет необходимости менять. Есть импульсный и тональный режимы набора.

1. Нажмите **Меню**, выберите пункт **Настройки** при помощи ∇ и нажмите **Выбор**.
2. Прокрутите ∇ список меню до пункта **База** и нажмите **Выбор**.
3. Прокрутите ∇ список меню до пункта **Способ набора** и нажмите **Выбор**.
4. При помощи кнопок \blacktriangle или ∇ выберите **Импульсный** или **Тональный** и нажмите **Выбор** для подтверждения.
5. Нажмите **Назад** для возврата в предыдущее меню или \leftarrow для возврата в режим ожидания.







Приоритет звонка

Если на базе зарегистрировано несколько трубок, вы можете присвоить приоритет звонка одной из трубок. Это позволит пользователю этой трубки первым отвечать на все входящие вызовы, как, например, секретарь.

Выберите пункт **Все трубки**, если вы хотите, чтобы все трубки звонили одновременно, или **Выбрать трубку**, чтобы выбрать трубку, которая будет издавать два звонка до того, как зазвонят другие трубки.

1. Нажмите **Меню**, выберите пункт **Настройки** при помощи  и нажмите **Выбор**.
2. Прокрутите  список меню до пункта **База** и нажмите **Выбор**.
3. Прокрутите  список меню до пункта **Приоритет** и нажмите **Выбор**.
4. При помощи кнопок  или  выберите пункт **Все трубки** или **Выбрать трубку** и нажмите **Выбор**.
При выборе пункта **Выбрать трубку** на экране отобразятся все имеющиеся трубки. При помощи кнопок  или  выберите желаемую трубку и нажмите **Выбор**.
При помощи кнопок  или  выберите количество звонков - 2, 4 или 6 - и нажмите **Выбор**.
5. Нажмите **Назад** для возврата в предыдущее меню или  для возврата в режим ожидания.







Разрыв шлейфа

1. Нажмите **Меню**, выберите пункт **Настройки** при помощи  и нажмите **Выбор**.
2. Прокрутите  список меню до пункта **База** и нажмите **Выбор**.
3. Прокрутите  список меню до пункта **Разрыв шлейфа** и нажмите **Выбор**.
4. При помощи кнопок  или  выберите **Длительность 1** или **Длительность 2** и нажмите **Выбор** для подтверждения.
5. Нажмите **Назад** для возврата в предыдущее меню или  для возврата в режим ожидания.

Первый вызов

Если у вас подключена услуга определения номера, телефон не будет звонить, пока не получит и не отобразит информацию о вызывающем абоненте.





Но если вы хотите, чтобы телефон звонил, не дожидаясь поступления информации о вызывающем абоненте, включите опцию "Первый звонок". Это означает, что мелодия первого звонка, который вы услышите, будет мелодия, заданная по умолчанию. Мелодия сменится на установленную вами, как только на экране отобразится номер телефона звонящего.

1. Нажмите **Меню**, выберите пункт **Настройки** при помощи  и нажмите **Выбор**.
2. Прокрутите  список меню до пункта **База** и нажмите **Выбор**.
3. Прокрутите  список меню до пункта **Первый звонок** и нажмите **Выбор**.
4. При помощи кнопок  или  выберите **Вкл.** или **Выкл.** и нажмите **Выбор** для подтверждения.
5. Нажмите **Назад** для возврата в предыдущее меню или  для возврата в режим ожидания.

PIN-код

PIN-код требуется при изменении отдельных настроек и регистрации/отмене регистрации. PIN-код по умолчанию - 0000. Вы можете изменить его, задав любой номер длиной до 8 цифр.

При вводе PIN-кода цифры отображаются как ****.



1. Нажмите **Меню**, выберите пункт **Настройки** при помощи  и нажмите **Выбор**.
2. Прокрутите  список меню до пункта **База** и нажмите **Выбор**.
3. Прокрутите  список меню до пункта **PIN-код** и нажмите **Выбор**.
4. Введите старый PIN-код (0000 по умолчанию) и нажмите **OK**.
5. Введите новый PIN-код и нажмите **OK**.
6. Повторно введите новый PIN-код и нажмите **OK**.
7. Нажмите **Назад** для возврата в предыдущее меню или  для возврата в режим ожидания.

Восстановление настроек по умолчанию.

Вы можете восстановить настройки по умолчанию (изначальные настройки) на вашем телефоне.

Это не скажется на записях в телефонной книге, списке вызовов или данных пользователя, включая личные/записанные исходящие сообщения.

Регистрация всех трубок останется в силе. Все текстовые настройки, трубки и базы будут переустановлены.

1. Нажмите **Меню**, выберите пункт **Настройки** при помощи  и нажмите **Выбор**.
2. Прокрутите  список меню до пункта **База** и нажмите **Выбор**.
3. Прокрутите  список меню до пункта **Возврат настр.** и нажмите **Выбор**.
4. Выберите **Да** для подтверждения или **Нет** для отмены.
5. Введите PIN-код (0000 по умолчанию) и нажмите **OK**. На экране появится сообщение **Выполнено**, аппарат перезагрузится.

Стандартные настройки

Имя трубки	Трубка
Мелодия звонка трубки	Мелодия 3
Громкость звонка трубки	3
Громкость динамика	4
Сигнал кнопка	Вкл.
Автоматический разговор	Вкл.
АОН	Вкл.
Заставка	Часы
Мелодия звонка базы	Мелодия 1
Громкость звонка базы	3

Режим набора*	Тоновый
Первый звонок	Выкл.
Системный PIN	0000
Экономичный режим	Выкл.
Комнатный монитор	Выкл.

* Для России: режим набора по умолчанию - Импульс.Наб.

Экономичный режим

Вы можете выбрать режим низкого энергопотребления (Экономичный режим), если хотите понизить уровень излучения. Если экономичный режим поставлен на Вкл., уровень сигнала базы понизится.

Для переключения экономичного режима в состояние Вкл. или Выкл.:

1. Нажмите Меню, выберите пункт Настройки при помощи \updownarrow и нажмите Выбор.
2. Прокрутите \updownarrow список меню до пункта База и нажмите Выбор.
3. Прокрутите \updownarrow список меню до пункта Эконом. режим и нажмите Выбор.
4. При помощи кнопок \triangleleft или \triangleright выберите Вкл. или Выкл. и нажмите Выбор для подтверждения.

На экране появится сообщение Выбран вкл. или Выбран выкл. в зависимости от вашего выбора и раздастся сигнал подтверждения.

Сигнальный значок экономичного режима

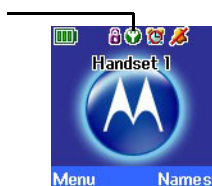

Когда в режиме ВКЛ., на экране вместо обычного значка отображается значок .

ПРИМЕЧАНИЕ

Если экономичный режим поставлен на ВКЛ., радиус действия трубки уменьшится.

Отображение сведений об абоненте

Для настройки трубки на получение и отображение сведений об абоненте:

1. Нажмите Меню, выберите пункт Настройки при помощи \updownarrow и нажмите Выбор.
2. Прокрутите \updownarrow список меню до пункта База и нажмите Выбор.
3. Прокрутите \updownarrow список меню до пункта АОН и нажмите Выбор.
4. На экране высветится Вкл./Выкл., нажмите Выбор.
5. При помощи кнопок \triangleleft или \triangleright выберите Вкл. или Выкл. и нажмите Выбор для подтверждения.

Для настройки длины номера абонента:

1. Нажмите Меню, выберите пункт Настройки при помощи \updownarrow и нажмите Выбор.
2. Прокрутите \updownarrow список меню до пункта База и нажмите Выбор.
3. Прокрутите \updownarrow список меню до пункта АОН и нажмите Выбор.
4. Прокрутите \updownarrow список меню до пункта Длина номера и нажмите Выбор.
5. Прокрутите \triangleleft или \triangleright меню до пункта 5/6/7 цифр.
6. Нажмите Выбор для подтверждения.

Для настройки задержки звонка перед отображением номера абонента:

1. Нажмите Меню, выберите пункт Настройки при помощи \updownarrow и нажмите Выбор.
2. Прокрутите \updownarrow список меню до пункта База и нажмите Выбор.
3. Прокрутите \updownarrow список меню до пункта АОН и нажмите Выбор.
4. Прокрутите \updownarrow список меню до пункта Задержка и нажмите Выбор.
5. Прокрутите \triangleleft или \triangleright меню до пункта 0/2/3/4/5/6/7/8/9 цифр.
6. Нажмите Выбор для подтверждения.



Помните, что Задержка вызова установлена на 0. Это называется "ручной режим". В ручном режиме нужно нажать \triangleleft для приема сведений об абоненте из сети.

Если Задержка вызова настроена на 2 - 9 звонков, выбран автоматический режим. Например, если Задержка вызова настроена на 4 звонка, то после того, как база обнаружит 4 звонка, она автоматически отсоединится для запроса сведений об абоненте.

6. Дата/Время

Дата и время







Если у вас подключена услуга определения номера, база устанавливает дату и время на всех трубках при каждом входящем вызове. Вы можете вручную установить время на каждой отдельной трубке.

1. Нажмите **Меню**, прокрутите  список до пункта **Дата/Время** и нажмите **Выбор**.
2. На экране высветится **Дата** и **время**, нажмите **Выбор**.
3. Введите дату в формате **ДД/ММ/ГГ**.
4. Введите время и нажмите **Сохранить**.
5. Нажмите **Назад** для возврата в предыдущее меню или  для возврата в режим ожидания.

Установка будильника

Когда установлен будильник, на экране отображается значок .

Для каждой трубки можно задать разные настройки будильника.





1. Нажмите **Меню**, прокрутите  список до пункта **Дата/Время** и нажмите **Выбор**.
2. Прокрутите  список меню до пункта **Будильник** и нажмите **Выбор**.
3. Прокрутите  или  меню до пункта **Вкл.** и нажмите **Выбор**.
4. При помощи кнопок  или  выберите **Однократно**, **Пон. - Пятн.** или **Ежедневно** и нажмите **Выбор**.
5. Установите время звонка будильника и нажмите **Сохранить**.
6. Нажмите **Назад** для возврата в предыдущее меню или  для возврата в режим ожидания.

Если в настройках будильника задано **Однократно**, значок  исчезнет с экрана.

Если задано **Ежедневно** или **Пон. - Пятн.**, значок  останется на экране.

Включение/выключение будильника

После сохранения настроек будильника вы можете включать и выключать его.

1. Нажмите **Меню**, прокрутите  список до пункта **Дата/Время** и нажмите **Выбор**.
2. Прокрутите  список меню до пункта **Будильник** и нажмите **Выбор**.
3. При помощи кнопок  или  выберите **Вкл.** или **Выкл.** и нажмите **Выбор**.
4. Нажмите **Назад**, чтобы вернуться в предыдущее меню.





Выключение звонка будильника

Чтобы выключить звонок будильника, нажмите **Выкл.**

Если вы собираетесь звонить или разговариваете по телефону во время звонка будильника, на экране начинает мигать значок  и в трубке раздается тоновый сигнал.

Время/Формат

Установка времени в 12- или 24-часовом формате.

1. Нажмите **Меню**, прокрутите  список до пункта **Дата/Время** и нажмите **Выбор**.
2. Прокрутите  список меню до пункта **Время/Формат** и нажмите **Выбор**.
3. При помощи кнопок  или  выберите **12 часов** или **24 часа** и нажмите **Выбор**.
4. Нажмите **Назад**, чтобы вернуться в предыдущее меню.

7. Напоминание о событиях

Добавление новой записи



Телефон D1101 может напоминать вам о таких событиях, как дни рождения, юбилеи или встречи; в памяти хранится до 5 записей. Максимальное количество букв в записи - 24.

Максимальное количество букв в теме напоминания - 24.



1. Нажмите Меню, выберите пункт Напоминание при помощи  и нажмите Выбор.
2. Если в памяти нет записей, на экране высвечивается сообщение Добавить запись. Нажмите Выбор.



или

Если в память трубки уже были занесены записи, они отображаются на экране. Нажмите Опции. На экране высветится Добавить запись. Нажмите Выбор.

3. Введите тему и нажмите Сохр.
4. Введите дату (ДД/ММ) и нажмите Сохр.
5. Введите время (ЧЧ:ММ) и нажмите Сохр. Если у вас установлен 12-часовой формат времени, выберите am или pm.
6. При помощи кнопок  или  выберите Без оповещения или С оповещением и нажмите Выбор.

Если вы выбрали С оповещением:

При помощи кнопок  или  выберите Однократно или Ежегодно и нажмите Выбор.

Если вы выбрали Однократно, выберите при помощи кнопок  или  время, когда Вы хотите получить напоминание В назнач. время или За 30 минут до.

Нажмите Выбор. На дисплее отобразится Сохранено.

Если вы выбрали Ежегодно, сигнал напоминания будет звучать в назначенное время.

7. Нажмите Назад для возврата в предыдущее меню или  для возврата в режим ожидания.





Если отказались от оповещения, тема записи будет отражаться на экране, но сигнал подаваться не будет.

Если память событий полна, на экране появится сообщение Память полна. Вам придется удалить одну запись, прежде чем вы внесете новую.





Выключение сигнала напоминания

1. На экране отображается событие. Нажмите Выбор, чтобы выключить сигнал и просмотреть подробности записи. Или нажмите Назад, чтобы отключить сигнал и вернуться в режим ожидания. Сигнал автоматически прекращается по истечении одной минуты.



Просмотр подробностей записей



1. Нажмите Меню, выберите пункт Напоминание при помощи  и нажмите Выбор.
2. На экране появится список записей. При желании прокрутите  список до нужного вам события и нажмите Опции.
3. Прокрутите  список опций до пункта Подробности и нажмите Выбор. На экране отобразится описание, дата и время напоминания.
4. Нажмите Назад для возврата в предыдущее меню или  для возврата в режим ожидания.

Изменение списка напоминаний

1. Нажмите Меню, выберите пункт Напоминание при помощи  и нажмите Выбор.
2. На экране появится список записей. При желании прокрутите  список до нужного вам события и нажмите Опции.
3. Прокрутите  список опций до пункта Изменить и нажмите Выбор.
4. Измените тему и нажмите Сохр.
5. Измените дату и время и нажмите Сохр.
6. При помощи кнопок  или  выберите Без оповещения или С оповещением и нажмите Выбор.

Если вы выбрали С оповещением:

При помощи кнопок  или  выберите Однократно или Ежегодно и нажмите Выбор.



Если вы выбрали Однократно, выберите при помощи кнопок  или  время, когда вы хотите получить напоминание В назнач. время или За 30 минут до.

Нажмите Выбор. На дисплее отобразится Сохранено.





Если вы выбрали Ежегодно, сигнал напоминания будет звучать в назначенное время.

7. Нажмите Назад для возврата в предыдущее меню или  для возврата в режим ожидания.



Отправление напоминания в текстовом сообщении

1. Нажмите Меню, выберите пункт Напоминание при помощи  и нажмите Выбор.
2. На экране появится список записей. Прокрутите  список до нужного вам события и нажмите Опции.
3. Прокрутите  список опций до пункта Отпр.сообщ. и нажмите Выбор.
4. На экране отображается событие. Нажмите Опции, выберите Отпр. и введите ключ получателя.

Удаление напоминания

1. Нажмите Меню, выберите пункт Напоминание при помощи  и нажмите Выбор.
2. На экране появится список записей. Прокрутите  список до нужного вам события и нажмите Опции.
3. Прокрутите  список опций до пункта Удалить запись и нажмите Выбор.
4. Нажмите Да для подтверждения или Нет для отмены.
5. Нажмите Назад для возврата в предыдущее меню или  для возврата в режим ожидания.

Удаление всех напоминаний

1. Нажмите Меню, выберите пункт Напоминание при помощи  и нажмите Выбор.
2. На экране появится список записей. Нажмите Опции.
3. Прокрутите  список опций до пункта Удалить все и нажмите Выбор.
4. Нажмите Да для подтверждения или Нет для отмены.
5. Нажмите Назад для возврата в предыдущее меню или  для возврата в режим ожидания.

8. Списки вызовов

ВАЖНО

Для использования определителя номера необходимо подключить соответствующую услугу у вашего оператора. Может взиматься ежеквартальная плата.

Для того, чтобы на экране отображалось имя звонящего, убедитесь, что вы записали в телефонную книгу полный номер, включая код набора.

Если номер звонящего записан в телефонной книге, на экране отображается присвоенное ему имя.

Если номер недоступен, на экране появляется сообщение Недоступен.

Если вам поступает международный вызов, на экране отображается **Международ.**

Если вам поступает вызов от оператора, на экране отображается **Оператор.**

Если вам поступает вызов с таксофона, на экране отображается надпись **Таксофон.**

Если вам поступает вызов с номера, по которому нужно перезвонить, на экране отображается надпись **Перезвонить.**

Определитель номера

Если у вас подключена услуга определения номера, вы сможете увидеть номер телефона, с которого пришел вызов, на дисплее вашего телефона (если у звонящего не скрыт номер) до ответа на звонок.

Если имя и номер звонящего записаны в телефонной книге и данные совпадают, на экране отобразится имя звонящего.

Списки вызовов

В памяти каждой трубки хранятся данные 30 принятых или непринятых вызовов и 20 исходящих вызовов.

Данные о звонившем хранятся в списке вызовов вне зависимости от того, ответили вы на звонок или нет. Когда список заполнен и поступает новый вызов, самая старая запись автоматически удаляется.

Сообщение о новых вызовах

Если у вас есть пропущенные вызовы, на дисплее появляется сообщение **У Вас X пропущенных**. Если вы нажмете **Назад**, экран вернется в режим ожидания, и на нем появится значок .

Просмотр пропущенных вызовов

1. Когда у вас на экране появляется сообщение о пропущенных вызовах, нажмите **Выбор**. Вы можете просмотреть список **Пропущенные** при помощи кнопок **↕** или **↶**.
2. Нажмите **Опции**. На экране высветится **Подробности**. Нажмите **Выбор**, чтобы просмотреть номер, дату и время вызова.
3. Нажмите **Назад** для возврата в предыдущее меню или **↶** для возврата в режим ожидания.

Просмотр и набор номера из списка вызовов

1. Нажмите **Меню**, выберите пункт **Списки вызовов** при помощи **↶** и нажмите **Выбор**. На экране высветится **Пропущенные**. Прокрутите список меню при помощи **↕** или **↶** и выберите **Пропущенные**, **Входящие** или **Исходящие**.
2. Нажмите **Выбор**. Вы можете просмотреть список при помощи кнопок **↕** или **↶**.
3. Нажмите **Опции**. На экране высветится **Подробности**.
4. Нажмите **Выбор**, чтобы просмотреть номер телефона, дату и время вызова.
5. Нажмите **Набор** для набора номера.
6. Нажмите **Назад** для возврата в предыдущее меню или **↶** для возврата в режим ожидания.

Копирование номера из списка вызовов в телефонную книгу

1. Нажмите **Меню**, выберите пункт **Списки вызовов** при помощи **↶** и нажмите **Выбор**. На экране высветится **Пропущенные**. При необходимости прокрутите список опций при помощи **↕** или **↶** до пункта **Входящие** или **Исходящие** и нажмите **Выбор**.
2. Выберите запись при помощи **↕** или **↶** и нажмите **Опции**.
3. Прокрутите **↶** до **Сохранить**. Нажмите **Выбор**.
4. Введите имя и нажмите **ОК**. На экране появится номер, нажмите **Сохранить**. Если вам нужно изменить номер, используйте **Удал.** для удаления нежелательных цифр, затем введите новые.
5. Выберите мелодию при помощи **↕** или **↶** и нажмите **Выбор**.
6. Нажмите **Назад** для возврата в предыдущее меню или **↶** для возврата в режим ожидания.

См. **“ВВОД ИМЕНИ”** и **“СОВЕТЫ”** на странице 14.

Отправка текстового сообщения на номер из списка вызовов

1. Нажмите **Меню**, выберите пункт **Списки вызовов** при помощи **↶** и нажмите **Выбор**. На экране высветится **Пропущенные**. При необходимости прокрутите список опций при помощи **↕** или **↶** до пункта **Входящие** или **Исходящие** и нажмите **Выбор**.
2. Выберите запись при помощи **↕** или **↶** и нажмите **Опции**.
3. Прокрутите **↶** до **Написать сообщ.** Нажмите **Выбор**.
4. Напишите сообщение, затем нажмите **Опции**.
5. На экране высветится **Отпр.** Нажмите **Выбор**. (Вы можете сохранить, вставить значок, символ эмоций или шаблон).
6. Номер в поле уже занесен с экрана, нажмите **Отпр.** для отправки сообщения.
7. Нажмите **Назад** для возврата в предыдущее меню или **↶** для возврата в режим ожидания.

Дополнительную информацию по отправке сообщений см. на странице 25.

Удаление записи

1. Нажмите **Меню**, выберите пункт **Списки вызовов** при помощи **↶** и нажмите **Выбор**. На экране высветится **Пропущенные**. При необходимости прокрутите список опций при помощи **↕** или **↶** до пункта **Входящие** или **Исходящие** и нажмите **Выбор**.
2. Выберите запись при помощи **↕** или **↶** и нажмите **Опции**.
3. Прокрутите **↶** список опций до **Удалить**. Нажмите **Выбор**.
4. Нажмите **Назад** для возврата в предыдущее меню или **↶** для возврата в режим ожидания.





Удаление всех записей

Вы можете удалить все записи в отдельном списке вызовов или во всех списках вызовов.

1. Нажмите **Меню**, выберите пункт **Списки вызовов** при помощи **↶** и нажмите **Выбор**. На экране высветится **Пропущенные**. При необходимости прокрутите список при помощи **↕** или **↶** до пункта **Удалить список** и нажмите **Выбор**.
2. Прокрутите список меню при помощи **↕** или **↶** и выберите **Пропущенные**, **Входящие**, **Исходящие** или **Все списки**. Нажмите **Выбор**.
3. Нажмите **Да** для подтверждения или **Нет** для отмены.
4. Нажмите **Назад** для возврата в предыдущее меню или **↶** для возврата в режим ожидания.

9. Ожидание вызова

Вам необходимо подключить услугу "Определитель номера" у вашего оператора для активации услуги "Ожидание вызова". Может взиматься ежеквартальная плата.

1. Во время разговора вы слышите тихий сигнал в трубке, и на дисплее отображается номер телефона или имя звонящего, если номер записан в телефонной книге. При невозможности определить номер на дисплее появляется сообщение **Вызов на ожид.**
2. Нажмите , чтобы поставить текущий звонок на удержание и переключиться на нового абонента.
3. Нажмите  повторно для переключения между обоими абонентами.
4. Нажмите  для окончания текущего разговора или , чтобы прервать оба разговора.

10. Голосовая почта

Если вы подписались на услугу голосовой почты у вашего оператора, трубка будет сообщать о поступлении новой голосовой почты.



Если у вас есть новые сообщения голосовой почты, появится сообщение **У вас есть новая голосовая почта.**

- Нажмите **Слушать** для набора номера голосовой почты, предустановленного в трубке. Если номер голосовой почты отличается от номера, сохраненного в трубке, наберите предпочтительный номер.
- Либо нажмите **Назад** для прослушивания голосовой почты позже. Появится напоминающий значок .

11. Комнатный монитор

Можно использовать трубку D1101 для контроля за звуками в другой комнате. Если они достигают определенного уровня, трубка автоматически наберет предварительно установленный внешний номер или позвонит на другую трубку. Когда эта функция установлена в положение **Вкл.**, на экране трубки появится сообщение **Комн.монитор Вкл.**, и будет работать только микрофон для контроля над уровне звуков в комнате. И динамик, и приемник будут настроены на **Выкл.**, а трубка не будет звонить при поступлении входящих вызовов.



Для включения Комнатный монитор

1. Нажмите **Меню**, пролистайте  до **Дополнительно**, затем нажмите **Выбор**. Загорится пункт **Комн.монитор**. Нажмите **Выбор**. Загорится пункт **Режим**.
2. Нажмите **Выбор**, пролистайте  до **Вкл.**, затем нажмите **Выбор**. **Выбран вкл.** отображается 2 секунды. Трубка возвращается в режим ожидания, на экране отображается **Комн.монитор Вкл.**
Для выключения функции **Комн.монитор** нажмите **Выкл.**

Для изменения уровня монитора

Можно настроить **Высокая** или **Низкая** уровень, стандартная настройка - **Низкая**.

Для увеличения чувствительности режима "няня":

1. Нажмите **Меню**, пролистайте  до пункта **Уровень**, нажмите **Выбор** и пролистайте  или  вверх или вниз для выбора настройки **Низкая** или **Высокая**.



Для настройки номера набора

1. Нажмите **Меню**, пролистайте  до **Позвонить** и нажмите **Выбор**.
2. Используйте стрелку  или  для выбора **Внеш.** или **Внутр.**

Внешний

1. Нажмите **Выбор**, появится меню **Введите номер**.
2. Введите номер и нажмите **Сохран.** Появится **сохранено**. Когда **Комн.монитор** включен, и уровень звука достигает определенного значения, номер будет набран автоматически.

Внутренний

1. Нажмите **Выбор**, будут перечислены зарегистрированные трубки, например, Трубка 2.
2. Прокрутите  или  для выбора трубки, которую Режим няня будет вызывать, если уровень шума превысит определенное значение.
3. Нажмите **Выбор**, появится сообщение Приоритет трубки 2.

Примечание

Если зарегистрирована только одна трубка, появится сообщение **Недоступно** и отобразится предыдущее меню. Необходимо зарегистрировать дополнительные трубки, прежде чем они появятся на экране, и до совершения внешних звонков.

Примечание

Если комнатный монитор срабатывает и настроен на вызов трубки или номера, а вызываемая трубка занята, раздадутся 3 предупредительных сигнала. Если комнатный монитор постоянно срабатывает, сигнал раздается каждые 5 секунд.

Внимание!

Это изделие не предназначено для использования в качестве прибора для обеспечения безопасности ребенка и не является заменой родительского контроля.

12. Текстовые сообщения

Воспользуйтесь услугой голосовых сообщений вашего телефона. С помощью телефона D1101 можно отправлять и принимать текстовые сообщения от причастных сетей мобильной связи и совместимых сетей проводной связи в Великобритании.

ВАЖНО

Вам необходимо подключить услугу определения номера у вашего оператора для активации функции обмена текстовыми сообщениями, при этом на телефоне не должен стоять антиопределитель номера.

Может взиматься ежеквартальная плата, за дополнительной информацией обратитесь к вашему оператору.

Подключение услуги обмена текстовыми сообщениями

В некоторых странах при отправке первого текстового сообщения с телефона D1101 регистрация услуги производится автоматически.

При возникновении проблем с подключением услуги обратитесь к вашему оператору.

Отправление текстового сообщения

Если при наборе текста вам поступает вызов, текст сообщения вновь отобразится на экране при выборе **Новое сообщ.**

1. Нажмите **Меню**, на экране отобразится **Сообщения**, нажмите **Выбор**.
2. На экране появится **Новое сообщ.** Нажмите **Выбор**.
3. Введите текст сообщения при помощи кнопок.
4. Нажмите **Опции**.



На экране высветится **Отпр.** Нажмите **Выбор** для отправки сообщения. Введите номер телефона или нажмите **Найти**, чтобы открыть телефонную книгу, выберите желаемый номер и нажмите **Выбор**. Теперь нажмите **Отпр.**

Или при помощи кнопок  или  выберите:



Сохранить.

Нажмите **Выбор**, чтобы сохранить сообщение в папке "Черновики".



Ввести символ

Нажмите **Выбор**. На экране отображается таблица символов. При помощи кнопок  или  выберите желаемый символ и нажмите **Ввести**.

Вести смайлик

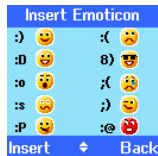
Нажмите Выбор. На экране отображается таблица смайликов. При помощи кнопок  или  выберите желаемый смайлик и нажмите Ввести.



Ввести шаблон

Нажмите Выбор. На экране появится список шаблонов. При помощи кнопок  или  выберите желаемый шаблон и нажмите Ввести.

5. При отправке сообщения на экране отображается надпись Сообщение отправляется, затем Сообщение отправлено.

СОВЕТЫ

Для удаления неверно набранных букв нажмите Удал.

Если вы хотите вставить/удалить текст, перемещайте курсор по тексту при помощи кнопок  или .

ВЕРХНИЙ И НИЖНИЙ РЕГИСТРЫ

Нажмите  для переключения между верхним и нижним регистром.





Максимальный размер сообщения - 140 символов. На дисплее во время набора текста идет обратный отсчет символов от 140 до 0 (если не установлен увеличенный размер сообщения - 536 символов).

При ошибке на экране появится надпись Сообщение не отправлено.

Для обмена текстовыми сообщениями вы не должны скрывать свой номер.

Стандартный ввод текста

При стандартном вводе текста вы можете набирать слова, нажимая кнопки с буквами определенного количество раз для ввода необходимой буквы.

Например, чтобы набрать слово "Hello", нажмите кнопку  дважды,  - дважды,  - трижды,  - трижды и  - трижды.

Получение и прочтение текстовых сообщений

В памяти телефона D1101 может храниться до 50 коротких сообщений в папках "Исходящие", "Черновики" и "Входящие" всех трубок.

Когда вы получаете новое сообщение, на экране отображается значок  и сообщение У вас X новых сообщ.

ЕСЛИ У ВАС ДВЕ ТЕЛЕФОННЫЕ БАЗЫ, ПОДКЛЮЧЕННЫЕ К ОДНОЙ ЛИНИИ...

Если у вас две базовые станции, подключенные к одной телефонной линии, могут возникнуть трудности с получением текстовых сообщений. Обычно только одна база с возможностью отправки текстовых сообщений (DECT или беспроводная) может быть подключена к линии.

Если вы хотите иметь две базы и вместе с тем получать текстовые сообщения, вам придется удалить номер сервисного центра приема СМС из памяти одной из станций. Подробности этой процедуры см. на странице 28.

Это позволит отсылать текстовые сообщения через обе базовые станции, однако приходиться сообщения будут только на станцию с действующим номером сервисного центра приема сообщений.



Если базовая станция с действующим номером центра приема сообщений является DECT-станцией, то все трубки, зарегистрированные на базе, смогут получать текстовые сообщения.

СООБЩЕНИЕ О ПЕРЕПОЛНЕНИИ ПАМЯТИ

Если память текстовых сообщений заполнена, при попытке написать новое сообщение на экране появится надпись Память полна. Удалите сообщ. Вам придется удалить сообщения для того, чтобы написать и отослать новое.



Чтение нового сообщения









Входящие сообщения хранятся в папке "Входящие".

1. При открытии папки Входящие на экране отображается список сообщений. Если нажать Назад, сообщение сохраняется в папке "Входящие", чтобы вы могли прочитать его позже.
2. В папке "Входящие" прокрутите список сообщений ( для просмотра недавно полученных сообщений и  для просмотра старых сообщений).
3. Выберите сообщение, которое вы хотите прочесть, и нажмите Чтен. или Назад для возврата в меню сообщений.
4. Нажмите  для возврата в режим ожидания.

Чтение, пересылка, удаление и сохранение номеров входящих сообщений



Если вы нажмете Назад при появлении уведомления о новых сообщениях, сообщение сохранится в папке "Входящие", и вы сможете прочесть его позже.

1. Чтобы открыть папку "Входящие", нажмите Меню, при этом на экране отобразится Сообщения. Нажмите Выбор.
2. Прокрутите  список меню до пункта Входящие и нажмите Выбор. Если у вас имеются новые сообщения (помеченные зеленой точкой), вы сразу же перейдете к папке "Входящие", в противном случае прокрутите  список меню до Входящие и нажмите Выбор.

3. Выберите сообщение при помощи  или  и нажмите Чтен. Просмотрите текст сообщения при помощи кнопк  или .
4. Нажмите Опции и прокрутите  или  список до:
- Ответить Нажмите Выбор. Напишите ответ, нажмите Опции и выберите Отпр.
- Переслать Нажмите Выбор. Сообщение отображается на экране. Нажмите Опции. На экране высвечивается Отпр. Нажмите Выбор и введите номер или найдите номер в книге и нажмите Отпр.
- Подробности Вы можете посмотреть, кто отправил сообщение, и позвонить отправителю. Нажмите Выбор, на экране появится номер отправителя. Нажмите Набор, если вы хотите позвонить по этому номеру.
- Используй.номер Чтобы позвонить отправителю, нажмите Выбор. На дисплее появляется надпись Позвонить. Нажмите Выбор, чтобы позвонить отправителю, или прокрутите  список опций до Сохр. и нажмите Выбор, чтобы сохранить номер. Введите имя нажмите ОК, при необходимости измените номер, затем нажмите Сохр. Выберите мелодию при помощи  или  и нажмите Выбор. Номер сохранен в телефонной книге.
- Удал. Нажмите Выбор. Нажмите Да для подтверждения или Нет для отмены.







Изменение или отправление текстовых сообщений в папке "Черновики"

Если вы сохраняете сообщение, чтобы дополнить или отослать его позднее, оно будет перемещено в папку "Черновики". В папке "Черновики" каждого пользователя может храниться только одно сообщение.

1. Чтобы открыть папку "Черновики", нажмите Меню, при этом на экране отобразится Сообщения. Нажмите Выбор.
2. Прокрутите  список меню до пункта Черновики и нажмите Выбор.
3. Нажмите Измен. для редактирования текста сообщения.
4. Нажмите Опции и прокрутите список опций при помощи кнопк  или  до Отпр., Сохр., Ввести символ, Ввести смайлик и Ввести шаблон.
5. При отправке сообщения на экране отображается надпись Сообщение отправляется, затем Сообщение отправлено.

Пересылка или удаление сообщений в папке "Исходящие"

Папка "Исходящие" напоминает список исходящих вызовов. В ней может храниться до 5 отправленных сообщений. Когда папка "Исходящие" переполняется, новое сообщение заменяет самое старое.



1. Чтобы открыть папку "Исходящие", нажмите Меню, при этом на экране отобразится Сообщения. Нажмите Выбор. Прокрутите  список меню до пункта Исходящие и нажмите Выбор.
2. Выберите сообщение при помощи  или  и нажмите Чтен. Просмотрите текст сообщения при помощи кнопк  или .
3. Нажмите Опции и прокрутите  или  список до:

- Переслать Нажмите Выбор. Сообщение отображается на экране. Нажмите Опции. На экране высвечивается Отпр. Нажмите Выбор и введите номер или нажмите Найти, чтобы отыскать номер в телефонной книге. После введения номера нажмите Отпр.
- Удалить Нажмите Выбор, после этого нажмите Да для подтверждения или Нет для отмены.

4. Нажмите  для возврата в режим ожидания.

Изменение шаблонов

Вы можете установить шаблоны сообщений с максимальной длиной текста в 32 символа. В папке может храниться 3 шаблона.

1. Нажмите Меню, на экране отобразится Сообщения. Нажмите Выбор, выберите пункт Шаблоны при помощи кнопки  и нажмите Выбор.
2. Выберите шаблон при помощи  или  и нажмите Опции.



Изменить Нажмите Выбор. Для удаления букв нажмите Удал. Введите свой текст шаблона и нажмите Сохр.

Удал. Нажмите Выбор. Нажмите Да для подтверждения или Нет для отмены.

3. Нажмите  для возврата в режим ожидания.

Если вы удаляете шаблон без замены текста, он будет помечен Нет записей.

Удаление сообщений

1. Нажмите **Меню**, на экране отобразится **Сообщения**. Нажмите **Выбор**, прокрутите  список опций до пункта **Удалить** и нажмите **Выбор**.
2. Прокрутите  или  список до папки **Входящие**, **Черновики**, **Исходящие** или **Все сообщения** и нажмите **Выбор**.
3. Нажмите **Да** для подтверждения или **Нет** для отмены.
4. Нажмите **Назад**, чтобы вернуться в режим ожидания.







Если вы выбрали Все сообщения, то будут удалены все сообщения в папках "Входящие", "Исходящие" и "Черновики".

Номера сервис-центра





Для отправки и приема текстовых сообщений вам понадобится телефонный номер центра СМС вашей сети. Если вы случайно удалите номер центра исходящих или входящих сообщений, вам придется заново ввести их для надлежащего функционирования услуги обмена текстовыми сообщениями. Вы можете ввести 4 номера сервис-центров - два для входящих сообщений и два для исходящих.

Если у вас два "Сервис-центра" в телефоне, нужно выбрать один, который будет использоваться для отправки сообщений (см. следующий раздел).

Добавление или изменение номеров сервис-центров





1. Нажмите **Меню**, на экране отобразится **Сообщения**. Нажмите **Выбор**, прокрутите  или  список опций до пункта **Настройки** и нажмите **Выбор**.
2. На экране высветится **Сервис-центры**, нажмите **Выбор**.
3. При помощи кнопок  или  выберите **Центры приема** или **Центры отпр.** и нажмите **Выбор**.
4. При помощи  или  выберите **Центр 1** или **Центр 2** и нажмите **Выбор**.
5. Введите номер центра и нажмите **Сохранить**.
6. Нажмите **Назад**, чтобы вернуться в предыдущее меню. Для возврата в режим ожидания закройте крышку или нажмите .

Выбор центра отправления

1. Нажмите **Меню**, на экране отобразится **Сообщения**. Нажмите **Выбор**. Прокрутите  или  меню до пункта **Настройки** и нажмите **Выбор**.
2. На экране высветится **Сервис-центры**, нажмите **Выбор**.
3. Нажмите **Выбор** еще раз, чтобы выбрать пункт **Выборить центр**.
4. При помощи  или  выберите **Центр 1** или **Центр 2** и нажмите **Выбор**.
5. Нажмите **Назад**, чтобы вернуться в предыдущее меню.





Сигнал сообщения

Когда вы получаете текстовое сообщение, телефон издает сигнал. Этот сигнал можно включить или отключить.

1. Нажмите **Меню**, на экране отобразится **Сообщения**. Нажмите **Выбор**. Прокрутите  список меню до пункта **Настройки** и нажмите **Выбор**.
2. Прокрутите  список меню до пункта **Оповещение** и нажмите **Выбор**.
3. При помощи кнопок  или  выберите **Включить** или **Выключить** и нажмите **Выбор**.
4. Нажмите **Назад**, чтобы вернуться в предыдущее меню.

Выбор размера сообщения

Длина стандартного текстового сообщения составляет 140 символов. Вы можете установить длину сообщения равную 536 символам, сообщение будет отправляться как 4 связанных сообщения, каждое длиной 140 символов.

1. Нажмите **Меню**, на экране отобразится **Сообщения**. Нажмите **Выбор**. Прокрутите  список меню до пункта **Настройки** и нажмите **Выбор**.
2. Прокрутите  список меню до пункта **Длина сообщ.** и нажмите **Выбор**.
3. При помощи кнопок  или  выберите 140 или 536 символов и нажмите **Выбор**.
4. Нажмите **Назад**, чтобы вернуться в предыдущее меню.

Пользовательские области

По умолчанию телефон D1101 настроен таким образом, чтобы любой пользователь имел доступ ко всем текстовым сообщениям, все входящие и исходящие сообщения хранятся в "Общей папке".

Для ограничения доступа к личным сообщениям вы можете создать до 4 защищенных паролем личных пользовательских областей (суб-адресов). Каждая пользовательская область имеет свои папки "Входящие" и "Исходящие", доступ к которым возможен только после ввода правильного пароля (PIN-кода).

Вы также можете создать суб-адрес с общей папкой для входящих сообщений, которые нет необходимости держать в тайне.

Добавление пользовательского почтового ящика

Если вы создали личные пользовательские почтовые ящики, необходимо сообщить заинтересованным лицам ваш номер. Отправители сообщений должны указывать соответствующий номер в конце вашего телефонного номера. Если они не укажут номер пользовательской области, их сообщения будут сохранены в общей папке и будут доступны всем пользователям вашего телефона.

Номером ящика может быть любая цифра от 0 до 9, однако номер не должен совпадать с номером другого пользователя или общей папки.

1. Нажмите **Меню**, на экране отобразится **Сообщения**. Нажмите **Выбор**. Прокрутите ∇ список меню до пункта **Настройки** и нажмите **Выбор**.
2. Прокрутите ∇ список меню до пункта **Пользователи** и нажмите **Выбор**.
3. На экране появится **Пользователь 1**. Чтобы выбрать другого **Пользователя**, нажмите \triangleleft или ∇ .
4. Нажмите **Опции**. На экране появится **Изменить**. Нажмите **Выбор**.
5. Введите имя пользователя (до 8 символов) и нажмите **Сохранить**.
6. Воспользуйтесь однозначным номером ящика, отображенным на экране, или введите свой собственный однозначный номер и нажмите **Сохранить**.
7. Введите 4-значный пароль ящика и нажмите **Сохранить**.
8. Введите пароль еще раз и нажмите **Сохранить**.
9. Нажмите **Назад**, чтобы вернуться в предыдущее меню.

Открытие и чтение сообщений в почтовом ящике

После создания почтовых ящиков, при выборе пункта **Сообщения** в меню отображаются используемые почтовые ящики. Вы можете открыть Общий ящик без пароля, но для входа в любую пользовательскую область необходимо будет ввести 4-значный пароль.

1. На экране отображается сообщение **У Вас X новых сообщений**.
2. Нажмите **Чтение**. На экране появится список почтовых ящиков. Ящики с новыми сообщениями отмечены зеленой точкой.
3. Прокрутите ∇ список до нужного вам ящика и нажмите **Выбор**.
4. Введите 4-значный пароль и нажмите **ОК**.
5. Выберите сообщение при помощи \triangleleft или ∇ и нажмите **Чтение** или
1. Если вы раньше нажали **Назад**, на экране появится значок .
2. Нажмите **Меню**, на экране отобразится значок текста. Нажмите **Выбор**. Ящики с новыми сообщениями отмечены зеленой точкой.
3. Прокрутите ∇ список до нужного вам ящика и нажмите **Выбор**.
4. Введите 4-значный пароль и нажмите **ОК**.
5. Прокрутите ∇ список меню до пункта **Входящие** и нажмите **Выбор**.
6. Выберите сообщение при помощи \triangleleft или ∇ и нажмите **Чтение**.

Изменение пользовательского почтового ящика

1. Нажмите **Меню**, на экране отобразится **Сообщения**. Нажмите **Выбор**. Прокрутите ∇ список до нужного вам ящика и нажмите **Выбор**.
2. Введите 4-значный пароль ящика и нажмите **ОК**.
3. Прокрутите \triangleleft или ∇ меню до пункта **Настройки** и нажмите **Выбор**.
4. Прокрутите \triangleleft или ∇ список до пункта **Пользователи** и нажмите **Выбор**.
5. Выберите нужный пользовательский ящик при помощи кнопок \triangleleft или ∇ и нажмите **Опции**.
6. На экране высветится **Изменить**, нажмите **Выбор**.
7. Введите действующий пароль ящика и нажмите **ОК**.
8. Введите новое имя и нажмите **Сохранить**.

9. Введите новый 1-значный номер ящика и нажмите **Сохранить**.
10. Введите новый 4-значный пароль и нажмите **Сохранить**.
11. Повторно введите новый 4-значный пароль и нажмите **Сохранить**.
12. Нажмите **Назад** для возврата в предыдущее меню или  для возврата в режим ожидания.

Удаление пользовательского почтового ящика

1. Нажмите **Меню**, на экране отобразится **Сообщения**. Нажмите **Выбор**. Прокрутите ∇ список до нужного ящика и нажмите **Выбор**.
2. Введите 4-значный пароль ящика и нажмите **ОК**.
3. Прокрутите \triangleleft или ∇ меню до пункта **Настройки** и нажмите **Выбор**.
4. Прокрутите \triangleleft или ∇ список до пункта **Пользователи** и нажмите **Выбор**.
5. Выберите пользовательский ящик, который вы собираетесь удалить, при помощи кнопок \triangleleft или ∇ и нажмите **Опции**.
6. Прокрутите ∇ список опций до пункта **Удалить** и нажмите **Выбор**.
7. Нажмите **Да** для подтверждения или **Нет** для отмены.
8. Введите действующий пароль ящика и нажмите **ОК**.
9. Нажмите **Назад** для возврата в предыдущее меню или  для возврата в режим ожидания.

Установка суб-адреса общего почтового ящика

1. Нажмите **Меню**, на экране отобразится **Сообщения**. Нажмите **Выбор**.
2. Прокрутите \triangleleft или ∇ меню до пункта **Настройки** и нажмите **Выбор**.
3. Прокрутите ∇ список меню до пункта **Почтовый ящик** и нажмите **Выбор**.
4. Задайте 1-значный номер ящика и нажмите **Сохранить**. Если заданная цифра уже используется, вы услышите сигнал ошибки. Введите другой номер.
5. Нажмите **Назад** для возврата в предыдущее меню или  для возврата в режим ожидания.

13. Использование дополнительных трубок

С базой D1101 вы можете использовать до пяти дополнительных трубок D1101, расширив, таким образом, вашу телефонную сеть без установки гнезд для каждого нового телефона.

Трубка D1101 может быть также зарегистрирована на трех других базах. Вы можете выбирать базу, которую предпочтете использовать.

Если вы приобрели набор D1101, дополнительные трубки в наборе уже зарегистрированы на базе.





Если вы приобрели дополнительную трубку отдельно, необходимо зарегистрировать ее на базе, прежде чем ее можно будет использовать.

Регистрация дополнительной трубки

На базе:

1. Нажмите и удерживайте кнопку  в течение двух секунд, пока индикатор "Питание" не начнет мигать. База будет находиться в режиме регистрации в течение 90 секунд.

На трубке:

1. Если трубка новая и на дисплее отображается надпись **Регистрация!** Нажмите Меню. Прокрутите  меню до пункта **Регистрация**. Нажмите Выбор. или
Если трубка уже зарегистрирована на другой базе, экран находится в режиме ожидания. Нажмите Меню, выберите пункт **Регистрация** при помощи кнопок  или , затем нажмите **Выбор**.
2. На экране высветится **Регистрация**. Нажмите **Выбор**.
3. На экране отображается список имеющихся баз. При необходимости прокрутите  или  список до новой базы, на которой вы хотите зарегистрировать трубку, и нажмите **Выбор**.
4. Введите PIN-код и нажмите **OK**. (Пароль по умолчанию - 0000)
5. На дисплее появляется сообщение **Поиск базы X** (где X - номер выбранной базы), затем **Регистрация** выполнена.





Трубке автоматически присваивается доступный номер.

Если первая попытка регистрации не удалась, повторите процедуру еще раз, поскольку база могла уже выйти из режима регистрации.







Если на базе уже зарегистрировано 5 трубок, новая трубка не будет зарегистрирована. Вам придется сначала отменить регистрацию какой-либо трубки и только потом зарегистрировать новую.

Выбор базы

Если ваша трубка D1101 зарегистрирована на нескольких базах, вы можете выбирать, какой базой пользоваться.

1. Нажмите **Меню**, выберите пункт **Регистрация** при помощи кнопок  или , затем нажмите **Выбор**.
2. Прокрутите  список меню до пункта **Выбор базы** и нажмите **Выбор**.
3. На экране отобразятся все номера баз. К номерам баз, на которых трубка уже зарегистрирована, добавляется подпись **занята**. Выберите базу при помощи  или  и нажмите **Выбор**.
4. На экране отобразится **Поиск базы...**, затем дисплей перейдет в режим ожидания.

Отмена регистрации трубки

1. Нажмите **Меню**, выберите пункт **Регистрация** при помощи кнопок  или , затем нажмите **Выбор**.
2. Прокрутите  список меню до пункта **Отмена регист.** и нажмите **Выбор**.
3. Введите PIN-код и нажмите **OK**. (Пароль по умолчанию - 0000)
4. При помощи кнопок  или  выберите трубку, для которой вы хотите отменить регистрацию, и нажмите **Выбор**.
5. Нажмите **Да** для подтверждения или **Нет** для отмены.
6. Нажмите **Назад** для возврата в предыдущее меню или  для возврата в режим ожидания.

15. Помощь

Телефон не работает

- Проверьте, правильно ли установлены батареи?
- Проверьте, правильно ли подключены провода питания от сети.

Нет гудка

- Проверьте, подключен ли телефонный провод базы к телефонной розетке?
- Проверьте, правильно ли подключены провода питания к базе и зарядному(-ым) устройству(-ам) трубки.
- Используйте только телефонный провод, входящий в комплект поставки.

Нет соединения, не поступают входящие вызовы

- Проверьте, правильно ли подключены провода питания от сети.
- Возможно, необходимо подзарядить батареи.
- Было ли отключение электричества? Если да, то поместите трубку на базу на 10 секунд и попробуйте еще раз. Если нет результата, выньте батареи и отключите провод питания на 10 минут, затем вставьте батареи и подключите провод.

Гудок есть, но соединения не происходит

- Попытайтесь сменить режим набора с тонального на импульсный, см. страница 17.
- Если телефон подсоединен к коммутатору, проверьте, требуется ли набор кода доступа.

Трубка не звонит

- Звонок может быть отключен, см. страница 15.
- Проверьте, правильно ли подключены провода питания от сети.
- Убедитесь, что телефонный провод подключен.
- Убедитесь, что трубка зарегистрирована на базе, см. страница 30.

Экран не горит

- Батареи разряжены, вышли из строя или неправильно установлены. Зарядите или замените батареи.

Значок мигает

- Проверьте правильность регистрации трубки на базе, см. страница 30.
- Проверьте, правильно ли подключены провода питания от сети.
- Убедитесь, что телефон находится в зоне покрытия базы.
- Низкий заряд батарей, поместите трубку на базу/в зарядное устройство для подзарядки.

Значок не анимируется.

- Почистите заряжающие контакты.
- Проверьте, правильно ли подключены провода питания от сети.

Когда вы нажимаете кнопку , слышен сигнал "занято".

- Убедитесь, что трубка находится в зоне покрытия базы.
- Линия может быть занята другой трубкой, зарегистрированной на базе.

Не отображается имя/номер звонящего

- Проверьте, подключена ли услуга определения номера. См. страница 22.
- У звонящего подключен анти-АОН.
- В телефонной книге не найдена точно совпадающая запись имени и номера. Проверьте, указан ли в номере полный код автоматического междугородного соединения.

Невозможно зарегистрировать трубку на базе

- Вы можете зарегистрировать до 5 трубок на базе D1101, трубка D1101 может быть зарегистрирована на 4 базах. Проверьте, не превысили ли вы этот лимит.
- Убедитесь, что вы ввели правильный PIN-код (PIN-код по умолчанию - 0000).
- Убедитесь, что вы находитесь на расстоянии минимум 1 метра от других электроприборов во избежание возникновения помех при регистрации.

Базовая станция не звонит, но индикаторы горят

- Убедитесь, что вы правильно подключились к телефонной линии?
- Проверьте, не выключен ли звонок?
- Неисправная телефонная розетка или провод. Попробуйте другой провод или розетку.

Жужжание в телефоне или в других электрических приборах, расположенных поблизости.

- Иногда электрические приборы, расположенные слишком близко от телефона, могут создавать помехи. Рекомендуется устанавливать телефон на расстоянии по крайней мере одного метра от электрических приборов или металлических конструкций во избежание возникновения помех.

Возможные проблемы с обменом текстовых сообщений

Сообщения не отправляются, на экране высвечивается Сообщение не отправлено

- Проверьте правильность подключения кабеля питания или телефонного провода базовой станции. Убедитесь, что блок питания базовой станции воткнут в сетевую розетку и включен, а телефонный провод подключен к телефонной розетке.
- Проблема на линии. Убедитесь, что телефонная линия работает.
- Вы по ошибке удалили номер узла обслуживания. Инструкции по вводу номера см. на странице 28.

Не отсылаются текстовые сообщения

- Номера сервис-центров отправки и приема сообщений предварительно запрограммированы. Если необходимо их сменить, см. "Добавление или изменение номеров сервис-центров" на странице 28 или обратитесь к поставщику услуг.

Не приходят текстовые сообщения

- У некоторых операторов вы не сможете получать текстовые сообщения, пока первыми не отправите сообщение. Первое отправленное сообщение подключает вас к услуге обмена сообщениями.
- К линии подключено несколько устройств с услугой обмена текстовыми сообщениями. Отключите другие устройства.
- Убедитесь, что введен правильный номер сервис-центра.
- Убедитесь, что у вас подключена и работает услуга определения номера. Вы можете проверить это, посмотрев, отображается ли номер абонента при входящем вызове.
- Если у вас на телефоне задействована функция пользовательских областей, убедитесь, что заинтересованные люди знают ваш номер пользовательской области и указывают его в конце номера телефона при отправке вам сообщений.

Постоянно звучит сигнал ошибки

- Вы нажали неверную клавишу в последовательности. Проверьте наличие подсказок на экране или обратитесь к инструкциям в этом руководстве пользователя.

15. Общая информация

ВАЖНО

В данном устройстве не предусмотрена функция экстренных вызовов при сбое питания. Для звонков в аварийные службы необходимо предусмотреть альтернативные варианты.

Данный продукт предназначен для подключения к аналоговым телефонным сетям общего пользования и частным коммутаторам в России.

Сведения о безопасности, электромагнитных помехах/совместимости

- только источники питания, соответствующие техническим характеристикам данного изделия. Использование несоответствующего источника питания лишает законной силы вашу гарантию и может нанести вред телефону.
- Используйте только утвержденные аккумуляторные батареи, входящие в комплект поставки.
- Не вскрывайте трубку (за исключением крышки батарейного отсека для замены батарей) или базу. Это может привести к поражению током высокого напряжения или подвергнуть вас другим опасностям.
- Радиосигналы между трубкой и базой могут вызывать помехи в работе слуховых аппаратов.
- Данное устройство может создавать помехи в работе других электрических приборов, например, телевизоров, радиоприемников, часов/будильников и компьютеров, если расположено слишком близко от них. Рекомендуется устанавливать телефон на расстоянии по крайней мере одного метра от таких устройств, чтобы свести к минимуму риск возникновения помех.
- Все батареи могут повредить имущество и/или стать причиной травмы, например, ожога, если токопроводящий материал, такой как украшения, ключи или цепочки с украшениями, соприкоснутся с открытыми контактами. Токопроводящий материал может замкнуть электрическую цепь (короткое замыкание) и очень сильно нагреться. Аккуратно обращайтесь с заряженными аккумуляторами, особенно когда кладете их в карман, кошелек или другую емкость с металлическими предметами.
- Никогда не сжигайте батареи. В этом случае существует высокая вероятность взрыва и/или выброса высокотоксичных химикатов.
- Рекомендуется проконсультироваться с квалифицированным специалистом, если вы собираетесь использовать данный продукт в непосредственной близости от оборудования экстренной помощи/интенсивной терапии.

- Медицинские приборы
 - **Кардиостимуляторы:** Ассоциация современных медицинских технологий (AdvaMed) рекомендует соблюдать минимальное расстояние 15 см (6 дюймов) между наладонным беспроводным устройством и кардиостимулятором. Эти рекомендации соответствуют рекомендациям Управления по контролю за продуктами и лекарствами США.
 - **Лица с кардиостимуляторами должны:**
 - ВСЕГДА держать ВКЛЮЧЕННЫЕ наладонные беспроводные устройства на расстоянии более 15 см от своих кардиостимуляторов.
 - Не носить наладонные беспроводные устройства в нагрудных карманах.
 - Подносить устройство к уху с противоположной стороны от кардиостимулятора для минимизации возможных помех.
 - Сразу ВЫКЛЮЧАТЬ наладонные беспроводные устройства при первом появлении подозрения на помехи.
 - **Слуховые аппараты**
Некоторые цифровые беспроводные радиоустройства могут вызывать помехи в работе некоторых слуховых аппаратов. Если возникла такая помеха, можно обратиться к изготовителю слухового аппарата для подбора альтернативных вариантов.
 - **Другие медицинские приборы**
Если вы пользуетесь каким-либо другим медицинским прибором, обратитесь к его производителю для получения сведения о надлежащей защите прибора от РЧ-излучений. Ваш доктор может помочь вам получить такую информацию.

Чистка

- Протрите трубку и базу (или зарядное устройство) влажной (не сырой) тряпкой или антистатической салфеткой.
- Категорически не рекомендуется использовать бытовые полирующие средства, поскольку это может повредить устройство. Не используйте сухую тряпку, поскольку это может привести к удару статическим электричеством.

Воздействие окружающей среды

- Беречь от прямого солнечного света.
- Трубка может нагреваться во время подзарядки батарей или длительного использования. Это обычное явление. Тем не менее, рекомендуется не помещать устройство на облученные деревянные поверхности или деревянные изделия "антик".
- Не ставьте устройство на ковры или другие предметы, которые оставляют волокна, или в местах, препятствующих свободному току воздуха по поверхности устройства.

- Не погружайте какую-либо часть устройства в воду и не используйте его в помещениях с повышенной влажностью, например, ванных комнатах.
- Не подвергайте устройство воздействию огня, не создавайте взрывоопасных и других опасных условий.
- Есть небольшая вероятность повреждения телефона во время грозы. Во время грозы рекомендуется выдергивать провод питания и телефонный провод из розеток.

Инструкции по утилизации продукта

- **Директива по отходам электрического и электронного оборудования (WEEE) Европейского союза (ЕС)**
Директива WEEE Европейского союза требует наличия знака с изображением перечеркнутой мусорной корзины на изделиях (или их упаковке в некоторых случаях), продаваемых в страны ЕС. Согласно директиве WEEE этот знак перечеркнутой корзины означает, что заказчики и конечные пользователи в странах ЕС не должны утилизировать электронные и электрические устройства или комплектующие вместе с бытовыми отходами. Заказчики или конечные пользователи в странах ЕС должны обратиться к местному представителю поставщика оборудования или в сервисный центр за сведениями о системе сбора отходов в своей стране.
- Для утилизации отходов с использованием лучших имеющихся методов отбора и переработки в целях максимального сокращения негативного воздействия на окружающую среду, обращения с вредными веществами и ограничения разрастания мест захоронений отходов была принята Директива 2002/96/EC по отходам электрического и электронного оборудования (WEEE).

Инструкции по утилизации продукта для бытовых пользователей

Если вы не собираетесь больше использовать каким-либо образом данное устройство, выньте батареи и утилизируйте их и продукт в соответствии с методикой переработки отходов, действующей в вашей местности. За дополнительной информацией обращайтесь к местным властям или продавцу, у которого вы приобрели данный продукт.

Инструкции по утилизации продукта для корпоративных пользователей

Корпоративным пользователям рекомендуется обратиться к поставщикам и проверить условия контракта на закупку, а также убедиться, что данный продукт не будет утилизирован наравне с другими отходами непромышленных предприятий.

Гарантия

Авторизованный дилер или продавец компании Motorola, у которого вы приобрели продукцию Motorola, удовлетворит ваши требования исполнения гарантии и/или проведет гарантийное обслуживание.

Пожалуйста, возвращайте ваш радиотелефон дилеру или продавцу для получения гарантийного обслуживания. Не возвращайте телефон компании Motorola. Для получения гарантийного обслуживания необходимо предоставить чек на покупку или любой другой приемлемый документ, удостоверяющий покупку, с датой покупки. На телефоне также должен быть четко виден серийный номер. Гарантийные обязательства теряют силу, если типовой или серийный номер продукта был изменен, удален или сделался трудночитаемым.

Негарантийные случаи

- Дефекты или повреждения от ненадлежащего использования продукта или несоблюдения инструкций данного руководства пользователя.
- Дефекты или повреждения от неправильной эксплуатации, несчастного случая или небрежного обращения.
- Дефекты и повреждения в результате неправильного проведения тестов, технического обслуживания, регулировки, внесения изменений или любых модификаций.
- Отламывание или повреждение антенны, если только данный случай не связан напрямую с дефектом материала или изготовления.
- Продукт разобран или подвергался ремонту таким образом, что это отрицательно сказалось на его эксплуатационных качествах или препятствует проведению надлежащего осмотра и тестирования для подтверждения правомерности гарантийных претензий.
- Дефекты или повреждения из-за влажности и попадания внутрь жидкости.
- Все пластмассовые поверхности и другие внешние части, которые поцарапаны или повреждены в результате обычного использования.
- Периодическое техобслуживание и ремонт или замена частей в результате износа или поломки в ходе нормальной эксплуатации.

Техническая информация

Сколько телефонов я могу иметь?

Все единицы телефонного оборудования имеют свое число эквивалентности звонка (REN), которое используется для подсчета количества единиц оборудования, которое может быть подключено к одной телефонной линии. Число REN телефона D1101 равно 1. Максимальное число REN составляет 4. Если число REN превышает 4, телефоны могут не звонить. Если у вас разные типы телефонов, также не существует гарантии звонка, даже если число REN меньше 4.

Любые дополнительные трубки и зарядные устройства, зарегистрированные на базе, имеют число REN равное 0.

R&TTE

Данное изделие предназначено для использования в России для подключения к общей телефонной сети и совместимым коммутаторам.

Данное оборудование соответствует основным требованиям Директивы по радиооборудованию и окончному телекоммуникационному оборудованию 1999/5/EC, а также стандарту ICNIRP по воздействию электромагнитных излучений.

Заявление о соответствии

Настоящим компания Motorola заявляет, что данное изделие соответствует основным требованиям и другим соответствующим положениям Директивы 1999/5/EC.

Заявление о соответствии телефона данного изделия опубликовано на сайте в интернете по адресу:
<http://www.motorola.com/eu/radios/technicaldocumentation>

Подключение к коммутатору

Данное изделие предназначено для использования в России для подключения к общей телефонной сети.

Установка паузы

На некоторых коммутаторах после набора кода доступа абоненту приходится ждать некоторое время, пока коммутатор подключается к внешней линии, таким образом, необходимо вставить паузу в последовательности набора. Нажмите и удерживайте , чтобы вставить паузу (P) до ввода телефонного номера.

Возможно, вам также придется вставить паузу в наборе при сохранении международных номеров или номеров платежных карт.

Повторный звонок

Если вы подключены к коммутатору/офисной АТС, возможно, придется использовать функцию повторного звонка, обратитесь к поставщику офисной АТС за дополнительной информацией.

16. Монтаж на стене

ВАЖНО

До начала монтажа телефона на стене убедитесь, что в местах сверления нет проводов, кабелей или труб.

До начала сверления убедитесь, что длины провода питания и телефонного провода хватает для подключения телефона к розеткам.

- Используйте следующие шаблоны для обозначения мест сверления.
- Для настенного монтажа базы просверлите горизонтально два отверстия в стене на расстоянии 4,5 см друг от друга при помощи 8-мм сверла.

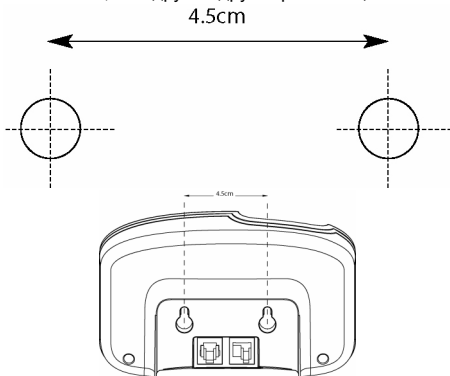

- Для настенного монтажа зарядного устройства просверлите горизонтально два отверстия в стене на расстоянии 3,2 см друг от друга при помощи 8-мм сверла.

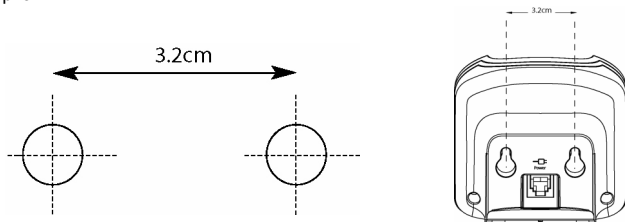

- Вставьте дюбели, где необходимо, затем вкрутите винты с таким расчетом, чтобы они выступали над поверхностью стены примерно на 5 мм.

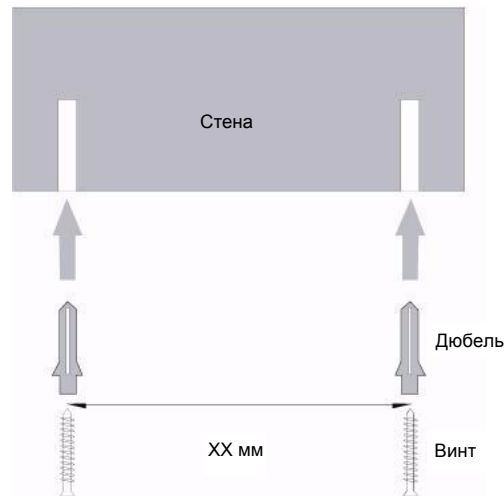

- Вытащите базу/зарядное устройство из стойки и совместите отверстия на задней поверхности базы с головками винтов, затем осторожно потяните базу вниз, чтобы надежно закрепить ее на стене.

Название модели	Зарегистрированный номер декларации соответствия	Дата регистрации	Действительна до
D1101	Д-БТА-0588	9/21/2007	9/10/2012
D1102	Д-БТА-0589	9/21/2007	9/10/2012
D1101	Д-БТА-0590	9/21/2007	9/10/2012
D1112	Д-БТА-0591	9/21/2007	9/10/2012
D1113	Д-БТА-0592	9/21/2007	9/10/2012
D1114	Д-БТА-0593	9/21/2007	9/10/2012
D1151	Д-БТА-0597	10/15/2007	10/5/2012



MOTOROLA

, the Stylized M Logo and all other trademarks indicated as such herein are trademarks of Motorola, Inc. © Reg. U.S. Pat. & Tm. Off.

© Motorola, Inc. 2008



Version 1 (03122008-RU)

