

Panasonic

Инструкция по эксплуатации

Цифровой беспроводной телефон с
автоответчиком

Модель № **KX-TG8286RU**

2LINE

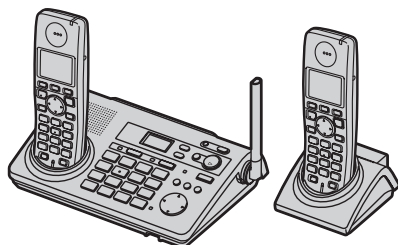

**Этот аппарат поддерживает услугу АОН и услугу Caller ID.
Чтобы телефон отображал номер вызывающего абонента,
необходимо подключить услугу АОН или услугу Caller ID.**

**Перед первым включением заряжайте аккумуляторные
батареи около 7 часов.**

Прежде чем использовать телефон, изучите эту инструкцию по эксплуатации и
сохраните ее для справок.

Содержание

Подготовка

Введение	3
Информация об аксессуарах	3
Важная информация	5
Органы управления	7
Дисплей	8
Подсоединения	10
Установка и замена батарей	13
Зарядка аккумуляторных батарей	13
Режим хранителя экрана	14
Включение/выключение питания	14
Установка аппарата перед использованием	15

Как делать/отвечать на

вызовы

Как делать вызовы	17
Ответ на вызовы	19
Полезные функции во время вызова	19
Использование другой линии во время вызова	22

Телефонная книга

Телефонная книга трубки	23
-----------------------------------	----

Настройки трубки

Настройки трубки	25
Специальные указания для установки времени	28
Специальные указания для установки звонка	28

Настройки базового блока

Настройки базового блока	30
Специальные указания для опций вызова	32

Идентификация

вызывающего абонента

Сервис идентификации вызывающего абонента (АОН и Caller ID)	33
Список вызывавших абонентов	35
Настройки идентификации вызывающего абонента для пользователей АОН	36
Сервис голосовой почты	37

Функции автоответчика

Автоответчик	38
Включение/выключение автоответчика	38

Приветственное сообщение	38
Прослушивание сообщений	40
Выполнение прямых команд с помощью трубки	41
Дистанционное управление	42
Настройки автоответчика	44

Эксплуатация нескольких аппаратов

Работа с несколькими аппаратами	46
Регистрация трубки на базовом блоке	46
Внутренняя связь	47
Передача вызовов	48
Конференц-связь	49
Копирование записей телефонной книги	50

Полезная информация

Использование клипсы для крепления трубки на поясе	51
Ввод знаков	52
Сообщения об ошибках	54
Устранение неполадок	54
Технические характеристики	60
Срок службы аппарата	61

Указатель

Указатель	62
---------------------	----

Подготовка

Введение

Благодарим вас за покупку нового цифрового беспроводного телефона Panasonic.

Для справок

Прикрепите или сохраните оригинал чека: это поможет в случае ремонта по гарантии (требуется гарантийный талон).

Серийный № (находится на нижней панели базового блока)
Дата покупки
Наименование и адрес дилера

Примечание:

- При возникновении неисправностей обращайтесь в службу поддержки клиентов.

Информация об аксессуарах**Поставляемые аксессуары**

Номер	Аксессуары	Количество
①	Адаптер для сети переменного тока для базового блока (№ PQLV207CE)	1
②	4-жильный телефонный шнур с зелеными штекерами	1
③	2-жильный телефонный шнур с прозрачными штекерами	1
④	Аккумуляторные батареи размера AAA (R03) (№ HHR-55AAAB)	4
⑤	Крышка беспроводной трубки*1	2
⑥	Клипса для ношения трубки на поясе	2
⑦	Зарядное устройство (№ PQLV30045Z)	1
⑧	Адаптер для сети переменного тока для зарядного устройства (№ PQLV209CE)	1

*1 Крышка трубки поставляется прикрепленной к трубке.

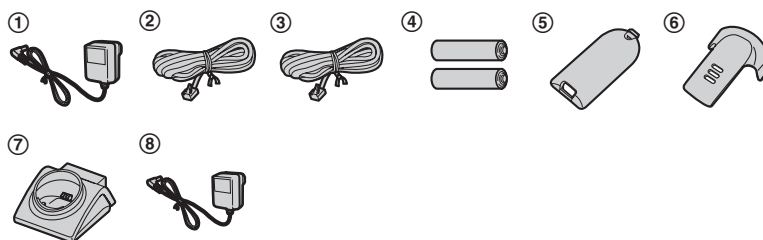

Подготовка

Дополнительные аксессуары

Аксессуары для данного аппарата можно заказать на странице <http://www.panasonicplaza.ru/>.

Номер	Модель №	Описание
①	KX-TGA828RU	Дополнительная беспроводная телефонная трубка DECT
②	PQZMGT1500	Кронштейн для крепления на стене
③	KX-TCA94EX	Гарнитура
④	KX-A272	DECT-ретранслятор

②



③



Примечание:

- Для замены используйте только 2 аккумуляторные никель-металл-гидридные (Ni-MH) батареи размера AAA (R03). Рекомендуется использовать аккумуляторные батареи производства Panasonic (№ P03P).
- Сменные батареи могут обладать емкостью, отличной от поставляемых батарей.

Подготовка

Важная информация**Общие сведения**

- Используйте только адаптеры для сети переменного тока, поставляемые с этим аппаратом и упомянутые на стр. 3.
- Подсоединяйте адаптер для сети переменного тока только к стандартной сетевой розетке переменного тока с напряжением 220–240 В (V).
- Этот аппарат не может делать вызовы, если:
 - батареи переносной трубки нуждаются в подзарядке или вышли из строя;
 - отключена электроэнергия;
 - включена функция блокировки клавиатуры.
- Открывайте базовый блок, зарядное устройство или трубку только для замены батареи (батарей).
- Обратитесь к изготовителю персональных медицинских приборов (например, кардиостимуляторов или слуховых аппаратов), чтобы выяснить, достаточно ли надежно они экранированы от воздействия радиочастотного излучения. (Данное изделие работает в диапазоне частот от 1,88 ГГц (GHz) до 1,90 ГГц (GHz) и имеет выходную мощность 250 мВт (mW) (макс.)) Не используйте данное изделие в медицинских учреждениях, если в соответствии с правилами учреждения пользоваться подобными изделиями запрещено. В больницах и медицинских учреждениях может применяться оборудование, чувствительное к воздействию радиочастотного излучения.
- Не допускайте падения на аппарат предметов и попадания на него жидкостей. Не подвергайте аппарат

воздействию дыма, пыли, механической вибрации и ударам.

Окружающие условия

- Не используйте аппарат вблизи воды.
- Аппарат следует держать вдали от источников тепла (батарей центрального отопления, плит и т.п.). Аппарат не должен располагаться в помещениях с температурой ниже 5 °C или выше 40 °C.

Осторожно:

- Во избежание поражения электрическим током берегите аппарат от воды и любой другой жидкости.
- Отсоедините этот аппарат от сетевых розеток, если из него идет дым, появляется ненормальный запах или возникает необычный шум. Это может вызвать возгорание или поражение электрическим током. Убедитесь, что дым прекратился, и обратитесь в уполномоченный центр обслуживания.
- Не проливайте жидкости (моющие средства, очистители и т.д.) на вилку телефонного шнура и не допускайте ее намокания. Это может привести к возгоранию. Если вилка телефонного шнура намочена, немедленно вытащите ее из телефонной стенной розетки и не используйте в дальнейшем.
- Не располагайте и не используйте этот аппарат рядом с приборами, управляемыми автоматически (например, автоматическими дверями и системами пожарной сигнализации). Радиоволны, создаваемые аппаратом, могут вызывать сбои в работе подобных приборов, в результате чего возможны несчастные случаи.
- Регулярно удаляйте пыль и т.д. с адаптера для сети переменного тока/вилки сетевого шнура, вытаскивая его из сетевой розетки и тщательно протирая сухой тканью. Скопление пыли может вызвать повреждение

Подготовка

изоляции влагой и т.д. и стать причиной возгорания.

- Не повреждайте сетевой шнур/вилку сетевого шнура. Это может привести к короткому замыканию, поражению электрическим током и/или возгоранию.
- Не прикасайтесь к вилке сетевого шнура мокрыми руками.
- Адаптер для сети переменного тока используется как основное устройство отсоединения от сети. Розетка сети переменного тока должна находиться рядом с аппаратом и быть легко доступной.

Меры предосторожности при обращении с аккумуляторными батареями

- Рекомендуется использовать батареи, упомянутые на стр. 4. **Используйте только аккумуляторные батареи.**
- Не используйте старые и новые батареи одновременно.
- Не выбрасывайте батареи в огонь, так как они могут взорваться. Утилизация старых батарей должна производиться только в соответствии со специальными местными правилами утилизации отходов.
- Не вскрывайте и не разбивайте батареи. Электролит батарей является разъедающей жидкостью и может вызвать ожоги и повреждения глаз и кожи. При попадании внутрь организма электролит может вызвать отравление.
- При обращении с батареями соблюдайте осторожность. Не допускайте контакта батарей с токопроводящими материалами (кольцами, браслетами, ключами и т.п.). В противном случае короткое замыкание может привести к перегреву батарей и/или токопроводящих материалов и вызвать ожоги.
- Заряжайте батареи, поставляемые с этим аппаратом или указанные как

пригодные для использования с ним, только в соответствии с инструкциями и ограничениями этого руководства.

- Для зарядки батарей используйте только совместимый базовый блок (или зарядное устройство). Не вскрывайте базовый блок (или зарядное устройство). Нарушение данных инструкций может привести к вздутию или взрыву батарей.

Замечания об утилизации, передаче или возврате аппарата

- Этот аппарат может содержать вашу личную/конфиденциальную информацию. В целях защиты вашей личной/конфиденциальной информации прежде чем утилизировать, передавать или возвращать аппарат, рекомендуется удалять из его памяти такую информацию, как телефонную книгу или записи списка вызывавших абонентов.

Информация по обращению с отходами для стран, не входящих в Европейский Союз



Действие этого символа распространяется только на Европейский Союз. Если Вы собираетесь выбросить данный продукт, узнайте в местных органах власти или у дилера, как следует поступать с отходами такого типа.

Подготовка

Органы управления

Базовый блок

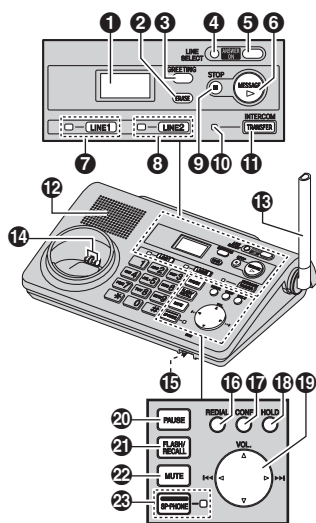

- 1 Дисплей
- 2 [ERASE]
- 3 [GREETING]
- 4 [LINE SELECT]
- 5 [ANSWER ON]
Индикатор ответа
- 6 [MESSAGE]
Индикатор сообщения
- 7 [LINE 1]
Индикатор линии 1
- 8 [LINE 2]
Индикатор линии 2
- 9 [STOP]
- 10 Индикатор внутренней связи
- 11 [TRANSFER] [INTERCOM]
- 12 Громкоговоритель
- 13 Антенна
- 14 Зарядные контакты
- 15 MIC (Микрофон)
- 16 [REDIAL]

- 17 [CONF] (Конференц-связь)
- 18 [HOLD]
- 19 Клавиша навигации
[▲]: Увеличение громкости/
[▼]: Уменьшение громкости/
[◀]: Повтор/[▶]: Пропуск
- 20 [PAUSE]
- 21 [FLASH/RECALL]
- 22 [MUTE]
- 23 [SP-PHONE] (Громкая связь)
Индикатор громкой связи

Трубка

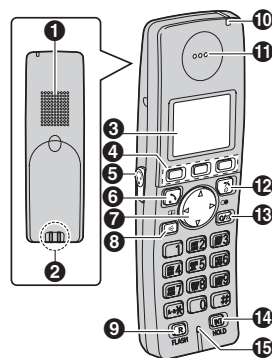

- 1 Громкоговоритель
- 2 Зарядные контакты
- 3 Дисплей
- 4 Программные клавиши
- 5 Гнездо для подключения головного телефона
- 6 [☎] (разговор)
- 7 Клавиша навигации ([▲]/[▼]/[◀]/[▶])
[☐] (Телефонная книга)
[●] (Повторный набор/пауза)
- 8 Кнопка [☎] (громкая связь)
- 9 [R/FLASH] (Повторный вызов/Flash)
- 10 Индикатор заряда/
индикатор звонка/
индикатор сообщения
- 11 Динамик
- 12 [🔇] (выкл./вкл.)
- 13 [C/🔇] (очистить/отключение звука)

Подготовка

- 14 [INT] (Внутренняя связь) [HOLD]
- 15 Микروفон

Использование клавиши навигации трубки

Нажимайте [▲], [▼], [◀] или [▶], чтобы перемещаться по меню и выбирать элементы, отображаемые на дисплее.

Регулировка громкости динамика или громкоговорителя

Нажмите [▲] или [▼] во время вызова.

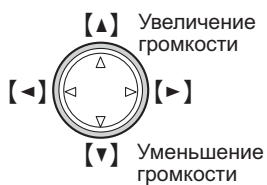





















Дисплей

Пиктограммы дисплея базового блока

Пиктограмма	Значение
LINE 1 LINE 2	Указывает выбранную линию (линии) для действий и настроек автоответчика. <ul style="list-style-type: none"> • Если мигает: автоответчик отвечает на вызов или воспроизводит сообщение на линии.
FULL	Мигает, если память сообщений заполнена.
--	Автоответчик отвечает на вызовы приветственным сообщением, и сообщения вызывающих абонентов не записываются. ("Продолжительность записи вызывающего абонента", стр. 45)
E	Ошибка записи приветственного сообщения <ul style="list-style-type: none"> • Запись оказалась слишком короткой. Попробуйте еще раз.
L1 L2	Указывает, что звонок линии 1 и/или линии 2 отключен.

Подготовка

Пиктограммы дисплея трубки		Пикто- грамма	Значение
	В зоне действия базового блока <ul style="list-style-type: none"> Если мигает: трубка ищет базовый блок. (стр. 54) 		Автоответчик отвечает на вызовы приветственным сообщением, и сообщения вызывающих абонентов не записываются.*2 ("Продолжительность записи вызывающего абонента", стр. 45)
	Пиктограмма в верхней части экрана отображает состояние, обозначаемое цветом. <ul style="list-style-type: none"> зеленый: при использовании собственной трубки желтый: при использовании другой трубки или базового блока Линия используется. <ul style="list-style-type: none"> Если мигает: <ul style="list-style-type: none"> вызов удерживается на этой линии. автоответчик отвечает на вызов по этой линии. Если быстро мигает: входящий вызов в данный момент принимается по этой линии. 		Уровень заряда батарей
			Включен сигнал будильника. (стр. 28)
			Установлена функция улучшения разборчивости речи. (стр. 20)
			Включен режим защиты от прослушивания разговора. (стр. 21)
			Выключена громкость звонка (стр. 25).*2
			Включен ночной режим. (стр. 29)
		[1]	Номер трубки (настройка дисплея режима ожидания, стр. 26)
	Пропущенный вызов*1 (стр. 34)		
	Включен автоответчик.*2 (стр. 38)		
	При отображении с номером: записаны новые сообщения. (стр. 40)		
	Автоответчик заполнен.		
	Указывает выбранную линию (линии) для действий и настроек автоответчика.		

*1 Только пользователи услуги АОН и услуги Caller ID

*2 Номер (номера) соответствующей линии указан рядом с пиктограммой.

Подготовка

Пиктограммы меню трубки

При нажатии средней программной клавиши в режиме ожидания отображается главное меню трубки. Отсюда можно выполнить доступ к различным функциям и настройкам.

Пиктограмма	Функция
	Список Абонентов
	Звонки
	Автоответчик
	Наст. Трубки
	Настройки Базы
	Дисплей

Программные клавиши трубки

На трубке имеются 3 программных клавиши. Нажав программную клавишу, можно выбрать функцию, отображаемую на дисплее прямо над клавишей.

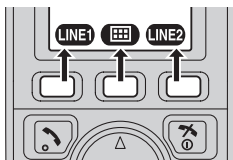

Пиктограммы программной клавиши трубки

Пиктограмма	Значение
	Возвращение к предыдущему экрану.
	Выбор линии 1 или линии 2 для выполнения вызова.
	Выбор линии 1 или линии 2.
	Отображение меню.
	Принятие текущего выбора.

Пиктограмма	Значение
	Отображение меню поиска в телефонной книге.
	Выключение блокировки клавиатуры. (стр. 20)
	Выбор режим ввода знаков.
	Переключение между линией 1, линией 2 или между обеими линиями во время действий и настроек автоответчика.
	Остановка записи или воспроизведения.
	Вставка паузы в наборе.
	Удаление выбранной позиции.
	Установка конференц-связи.
	Нажмите для получения информации о вызывающем абоненте. (Только пользователи АОН, стр. 33)
	Нет функции

Подсоединения

Подсоединение адаптера для сети переменного тока

Подсоедините шнур адаптера для сети переменного тока (1), надежно вставив штекер (2).

Подготовка

Базовый блок

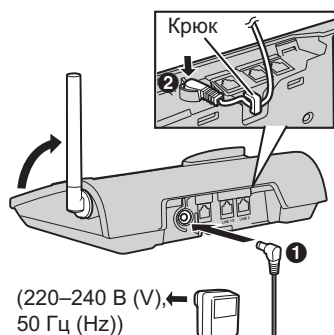

ИСПОЛЬЗУЙТЕ ТОЛЬКО поставляемый адаптер для сети переменного тока. Вставляйте штекер адаптера для сети переменного тока до подачи короткого звукового сигнала.

Зарядное устройство

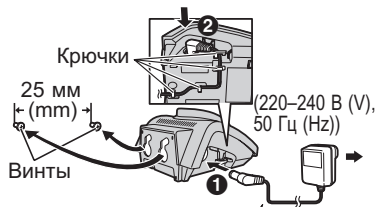

ИСПОЛЬЗУЙТЕ ТОЛЬКО поставляемый адаптер для сети переменного тока (меньшего размера).

Примечание:

- Никогда не подключайте телефон во время грозы.
- Адаптер для сети переменного тока должен быть подсоединен к сети постоянно. (Во время работы адаптер слегка нагревается, что является нормальным явлением.)

- Адаптер для сети переменного тока необходимо подсоединять к сетевой розетке переменного тока, которая ориентирована вертикально или установлена на полу. Не подсоединяйте адаптер для сети переменного тока к сетевой розетке, установленной на потолке, так как вес адаптера может приводить к его отсоединению.

Расположение

- Для обеспечения максимальной дальности действия и работы без помех устанавливайте базовый блок:
 - вдали от электрических устройств (телевизоров, радио, персональных компьютеров или других телефонов);
 - в удобном центральном месте на возвышении.

Подсоединение телефонного шнура

В зависимости от ситуации воспользуйтесь одним из следующих способов:

- Подсоединение к 2-линейной телефонной розетке: стр. 12
- Подсоединение к 2 однолинейным телефонным розеткам: стр. 12
- Если аппарат используется только как однолинейный телефон: стр. 12

Подсоедините телефонный шнур до щелчка к базовому блоку и розетке телефонной линии.

Важная информация:

- При использовании телефонного шнура, отличного от поставляемого, аппарат может работать неправильно.

Подготовка

Подсоединение к 2-линейной телефонной розетке

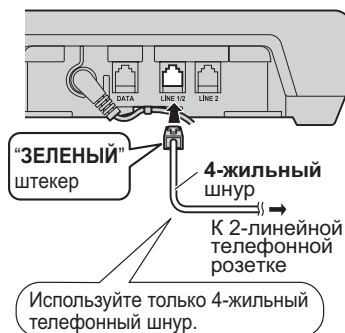

Подсоединение к 2 однолинейным телефонным розеткам

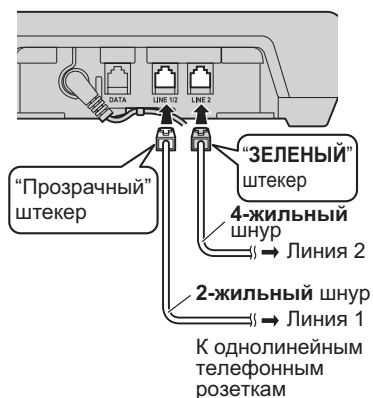

Если аппарат используется только как однолинейный телефон

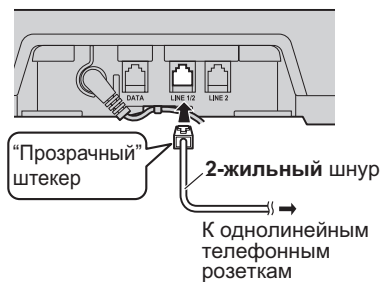

Подсоединение устройства связи

С помощью гнезда DATA к аппарату можно подсоединить устройство связи (компьютер, модем, факс, автоответчик и т.д.).

Пример:

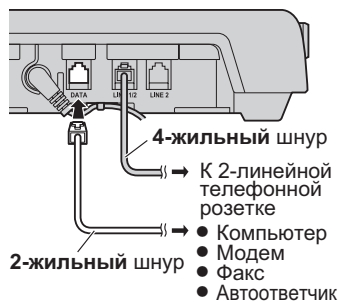

- Если устройство связи занято, для выполнения вызовов или ответов на другие вызовы воспользуйтесь линией 2. В противном случае устройство связи может работать неправильно.
- Если вы подсоедините аппарат к 2 однолинейным телефонным розеткам, подготовьте дополнительный телефонный шнур для гнезда DATA.

Подготовка

Установка и замена батарей

Важная информация:

- Используйте только поставляемые аккумуляторные батареи, упомянутые на стр. 3, 6.
- **ИСПОЛЬЗУЙТЕ ТОЛЬКО** аккумуляторные Ni-MH батареи размера AAA (R03).
- **НЕ ИСПОЛЬЗУЙТЕ** щелочные/марганцевые/Ni-Cd батареи.
- При установке батарей соблюдайте полярность (+, -).
- Протрите полюса батарей (+, -) сухой тканью.
- При установке батарей, не касайтесь полюсов батарей (+, -) или контактов блока.
- Для замены рекомендуется использовать аккумуляторные батареи Panasonic, упомянутые на стр. 4, 6.

- 1 С усилием нажмите на выступ крышки трубки и сдвиньте ее в направлении стрелки.

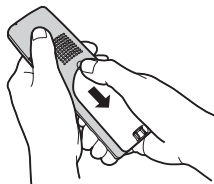

- 2 При установке батарей отрицательные (-) полюса вставляются первыми. Закройте крышку трубки.

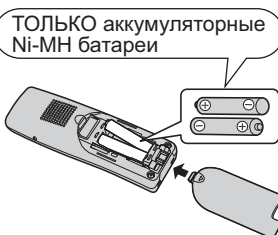

Примечание:

- При замене аккумуляторных батарей вынимайте использованные батареи.

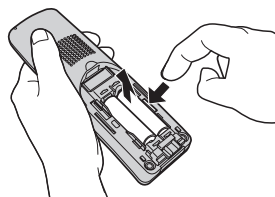

Зарядка аккумуляторных батарей

Перед началом эксплуатации телефона, заряжайте аккумуляторные батареи на базовом блоке или в зарядном устройстве в течение 7 часов.

Во время зарядки на дисплее отображается "Зарядка".

Когда батареи будут полностью заряжены, на дисплее отобразится "Зарядка окончена".

- При помещении трубки на базовый блок или в зарядное устройство индикатор заряда загорается.

Подготовка

Базовый блок

Зарядное устройство

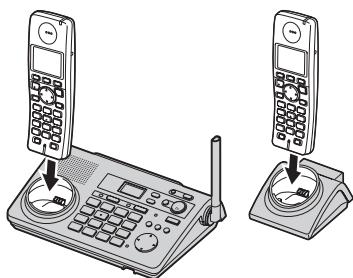

Примечание:

- Во время зарядки трубка слегка нагревается, что является нормальным явлением.
- Чтобы использовать аппарат немедленно, заряжайте батареи по меньшей мере 15 минут.
- Ежемесячно чистите зарядные контакты трубки, базового блока и зарядного устройства сухой мягкой тканью. Чистите чаще, если аппарат подвергается воздействию жира, пыли или высокой влажности.

Уровень батарей

Пиктограмма батарей	Уровень заряда батарей
	Высокий
	Средний
	Низкий • Если мигает: требуется зарядка.

Время работы от батарей Ni-MH производства Panasonic (поставляемые батареи)

Режим	Время эксплуатации
Постоянно используется	Макс. 12 часов

Режим	Время эксплуатации
Постоянно в режиме ожидания	Макс. 150 часов

Примечание:

- То, что батареи не могут быть заряжены до полного уровня при первой зарядке, является нормальным явлением. Максимальное время работы от батарей достигается после нескольких полных циклов зарядки/разрядки (использования).
- Фактическое время работы батарей зависит от того, как используется трубка - в режиме использования (разговора) или в режиме ожидания.
- Даже после того, как трубка полностью заряжена, ее можно оставить на базовом блоке или в зарядном устройстве без вреда для батарей.
- После замены батарей уровень их заряда может отображаться неправильно. В этом случае поместите трубку на базовый блок или в зарядное устройство и дайте ей зарядиться не менее 7 часов.

Режим хранителя экрана

Если трубка не находится на базовом блоке или в зарядном устройстве, подсветка полностью выключается после 1 минуты бездействия. Чтобы вновь включить дисплей, нажмите [⌘].

Включение/выключение питания

Нажимайте [⌘] около 2 секунд, чтобы включить/выключить питание.

Установка аппарата перед использованием

Язык меню дисплея

Трубка

- 1 (средняя программная клавиша)
- 2 Выберите , нажав [▲], [▼], [←] или [→]. → **OK**
- 3 Нажмите [▲] или [▼], чтобы выбрать “Дисплей”. → **OK**
- 4 Нажмите [▲] или [▼], чтобы выбрать “Выбор Языка”. → **OK**
- 5 Нажмите [▲] или [▼], чтобы выбрать нужный язык меню. → **OK** →

Примечание:

- Если вы выберете неизвестный язык: → → → → **OK** → [▼] 2 раза → **OK** → [▼] 3 раза → **OK** → [▲]/[▼]: выберите нужный язык. → **OK** →

Режим набора номера (тональный/импульсный)

В зависимости от услуг, предоставляемых телефонной компанией, измените режим набора.

“Тональный”: выберите для набора номера в тональном режиме.

“Импульсный”: выберите для набора номера в дисковом/импульсном режиме.

Трубка

- 1 (средняя программная клавиша)
- 2 Выберите , нажав [▲], [▼], [←] или [→]. → **OK**
- 3 Нажмите [▲] или [▼], чтобы выбрать “Вызовы”. → **OK**
- 4 Нажмите [▲] или [▼], чтобы выбрать “Режим Набор”. → **OK**
- 5 Нажмите [▲] или [▼], чтобы выбрать нужную установку. → **OK** →

Дата и время

Трубка

- 1 (средняя программная клавиша)
- 2 Выберите , нажав [▲], [▼], [←] или [→]. → **OK**
- 3 Нажмите [▲] или [▼], чтобы выбрать “Настройки Даты”. → **OK**
- 4 Нажмите [▲] или [▼], чтобы выбрать “Дата/Время”. → **OK**
- 5 Введите текущую дату, месяц и год.
Пример: 17 мая 2007
[1][7] [0][5] [0][7]
- 6 Введите текущий час и минуту.
Пример: 3:30 PM
[0][3] [3][0] → Нажимайте [✳] до отображения “03:30 PM”.
- 7 **OK** →

Примечание:

- Для исправления цифры нажимайте [←] или [→], чтобы переместить курсор к цифре, а затем сделайте исправление.
- После перебоя в сети питания дата и время могут указываться неверно. В этом случае установите дату и время заново.

Режим выбора линии



Режим выбора линии определяет, какая линия выбирается при нажатии на трубке или **[SP-PHONE]** базовом блоке (при вызовах/ответах на вызовы).

- “Авто” (по умолчанию): при выполнении вызова выбирается линия 1. Если эта линия недоступна, выбирается линия 2. При ответе на вызов выбирается линия, на которой подается звонок.
- “Линия1”: выбрана линия 1.
- “Линия2”: выбрана линия 2.

Подготовка

Выбор линии трубки

Трубка



- 1  (средняя программная клавиша)
- 2 Выберите , нажав [▲], [▼], [←] или [→]. → **OK**
- 3 Нажмите [▲] или [▼], чтобы выбрать "Др. Настройки". → **OK**
- 4 Нажмите [▲] или [▼], чтобы выбрать "Выбор Линии". → **OK**
- 5 Нажмите [▲] или [▼], чтобы выбрать нужную установку. → **OK** → 

Примечание:

- Можно выбрать линию вручную, в независимости от режима выбора линии, нажав **LINE1** или **LINE2**.

Выбор линии базового блока

Трубка

- 1  (средняя программная клавиша)
- 2 Выберите , нажав [▲], [▼], [←] или [→]. → **OK**
- 3 Нажмите [▲] или [▼], чтобы выбрать "Др. Настройки". → **OK**
- 4 Нажмите [▲] или [▼], чтобы выбрать "Выбор Линии". → **OK**
- 5 Нажмите [▲] или [▼], чтобы выбрать нужную установку. → **OK** → 

Примечание:

- Можно выбрать линию вручную, в независимости от режима выбора линии, нажав **LINE 1** или **LINE 2**.

Как делать вызовы

Использование трубки

- 1 Возьмите трубку и наберите телефонный номер.
 - Чтобы исправить цифру, нажмите [C/⊗].
- 2 [↶]
 - Доступная линия выбирается автоматически, и отображается номер линии. Об изменении режима выбора линии см. стр. 15.
 - Линию можно также выбрать вручную, нажав [LINE1] или [LINE2].
- 3 Закончив разговор, нажмите [⌘⊗] или положите трубку на базовый блок или на зарядное устройство.

Примечание:

- При использовании трубки индикатор линии 1 или линии 2 на базовом блоке горит.

Громкая связь

- 1 Чтобы включить громкую связь во время разговора, нажмите [☎].
 - Не говорите одновременно с абонентом.
- 2 Окончив разговор, нажмите [⌘⊗].

Примечание:

- Для получения наилучших результатов используйте громкую связь, когда вокруг достаточно тихо.
- Чтобы переключиться обратно на динамик, нажмите [↶].

Регулировка громкости динамика или громкоговорителя

Нажмите [▲] или [▼] во время вызова.

Как сделать вызов, используя список повторного набора

Последние 5 набранных номеров сохраняются в списке повторного набора (каждый номер не более 48 цифр).

Как делать/отвечать на вызовы

- 1 [⊗]
- 2 [▲]/[▼]: выберите нужный номер.
- 3 [↶]/[☎]
 - Если нажата клавиша [☎], и линия вашего абонента занята, аппарат повторно набирает номер несколько раз автоматически. Во время интервалов между повторными наборами индикатор звонка мигает. Чтобы отменить вызов, нажмите [⌘⊗].

Редактирование/удаление/сохранение

- 1 [⊗]
- 2 [▲]/[▼]: выберите нужный номер. → [☎]
- 3 Продолжайте выполнять нужную операцию.
 - **Редактирование номера перед вызовом:**
[▲]/[▼]: “Редакт. и Вызов” → [OK] → нажмите [←] или [→] для перемещения курсора. → [↶] Отредактируйте номер. → [↶]
 - Вызов можно также сделать, нажав [↶], а затем нажав [LINE1] или [LINE2].
 - **Удаление номеров:**
[▲]/[▼]: “удалить” или “удалить Все” → [OK] → [▲]/[▼]: “да” → [OK] → [⌘⊗]
 - **Сохранение номера в телефонной книге трубки:**
[▲]/[▼]: “Добавить Запись” → [OK] → Введите имя (макс. 16 знаков; стр. 52). → [OK] → Исправьте телефонный номер, если это необходимо (макс. 24 цифры). → [OK] → [▲]/[▼]: Выберите нужную категорию (стр. 23). → [OK] → [▲]/[▼]: “Сохранить” → [OK] → [⌘⊗]

Как делать/отвечать на вызовы

Примечание:

- При редактировании:
 - Для того, чтобы удалить цифру, поместите курсор на эту цифру и нажмите **[C/⌫]**.
 - Для того, чтобы вставить цифру, поместите курсор справа от места предполагаемой вставки, а затем нажмите соответствующую клавишу набора.

Использование базового блока

1 [SP-PHONE]

- Доступная линия выбирается автоматически, и загорается индикатор линии 1 или линии 2. Об изменении режима выбора линии см. стр. 15.
- Линию можно также выбрать вручную, нажав **[LINE 1]** или **[LINE 2]**.

2 Наберите телефонный номер.

- Не говорите одновременно с абонентом.

3 Окончив разговор, нажмите **[SP-PHONE]**.

Примечание:

- Для получения наилучших результатов используйте громкую связь, когда вокруг достаточно тихо.
- Во время разговора можно переключаться с громкой связи на трубку:
 - Нажмите **[LINE1]** или **[LINE2]** на трубке, затем нажмите **[SP-PHONE]** на базовом блоке.
 - Если трубка находится на базовом блоке, просто снимите ее.

Регулировка громкости

громкоговорителя

Нажмите **[▲]** или **[▼]** во время вызова.

Повторный набор последнего набранного номера

1 [SP-PHONE]

- Линию можно также выбрать вручную, нажав **[LINE 1]** или **[LINE 2]**.

2 [REDIAL]

- Если линия вашего абонента занята, аппарат повторно набирает номер несколько раз автоматически. Во время интервалов между повторными наборами базового блока индикатор громкой связи мигает. Чтобы отменить вызов, нажмите **[SP-PHONE]**.

Пауза (для абонентов УАТС/службы междугородной связи)

Во время вызовов с использованием УАТС или службы междугородной связи иногда необходимо использование паузы.

Пример: Если для набора внешнего номера требуется набрать **[0]**, то после набора **[0]**, возможно, придется подождать, пока вы не услышите тональный сигнал.

Трубка

1 [0] → [●]

2 Наберите телефонный номер. → [☞]

Базовый блок

1 [SP-PHONE]

2 [0] → [PAUSE]

3 Наберите телефонный номер.

Примечание:

- Для трубки и базового блока:
 - При каждом нажатии **[●]** на трубке или **[PAUSE]** на базовом блоке вставляется 3-секундная пауза. Чтобы увеличить продолжительность паузы, нажмите несколько раз.

Как делать/отвечать на вызовы

Ответ на вызовы

При получении входящего вызова индикатор звонка на трубке и индикатор линии 1 или линии 2 на базовом блоке мигают.

Использование трубки

Пользователи АОН:

- 1 Возьмите трубку и нажмите **[AON]**, чтобы отобразить телефонный номер вызывающего абонента в то время, когда телефон звонит.
- 2 Нажмите **[↶]** или **[☎]**, чтобы принять вызов, или **[↷]**, чтобы отклонить вызов.
 - Линия, по которой делается вызов, выбирается автоматически. Об изменении режима выбора линии см. стр. 15.
 - На вызов можно также ответить, нажав **[LINE1]** или **[LINE2]**.
- 3 Закончив разговор, нажмите **[↷]** или положите трубку на базовый блок или на зарядное устройство.

Пользователи услуги Caller ID:

Важная информация:

- По умолчанию режим идентификации вызывающего абонента установлен на "Вкл. АОН". Измените настройку на "Выкл. АОН" или на "Вкл. Caller ID" (стр. 33).
- 1 Возьмите трубку и нажмите **[↶]** или **[☎]** в то время, когда телефон звонит.
 - Линия, по которой делается вызов, выбирается автоматически. Об изменении режима выбора линии см. стр. 15.
 - На вызов можно также ответить, нажав **[LINE1]** или **[LINE2]**.
 - На вызов также можно ответить, нажав любую клавишу набора от **[0]** до **[9]**, **[*]** или **#[#]**. (функция ответа на вызов любой клавишей)

- 2 Закончив разговор, нажмите **[↷]** или положите трубку на базовый блок или на зарядное устройство.

Функция автоматического начала разговора

Можно ответить на вызов, просто подняв трубку с базового блока или зарядного устройства. Можно не нажимать **[↶]**. О включении этой функции см. стр. 26.

Регулировка громкости звонка при получении вызова

Нажмите **[▲]** или **[▼]**.

Использование базового блока

1 [SP-PHONE]

- Линия, по которой делается вызов, выбирается автоматически. Об изменении режима выбора линии см. стр. 15.
- На вызов можно также ответить, нажав **[LINE 1]** или **[LINE 2]**.

- 2 Окончив разговор, нажмите **[SP-PHONE]**.

Регулировка громкости звонка при получении вызова

Нажмите **[▲]** или **[▼]**.

- Чтобы выключить громкость звонка, нажмите и удерживайте **[▼]**, пока не прозвучит звуковой сигнал.

Полезные функции во время вызова

Удержание

Эта функция позволяет удерживать внешний вызов.

Трубка

- 1 Во время внешнего вызова нажмите **[HOLD]**.
- 2 Нажмите **[HOLD]** еще раз.

Как делать/отвечать на вызовы

- Для выхода из режима удержания нажмите **[LINE1]** или **[LINE2]**, мигающие на трубке.

Базовый блок

Во время внешнего вызова нажмите **[HOLD]**.

- Для выхода из режима удержания нажмите **[LINE 1]** или **[LINE 2]**, мигающие на базовом блоке.

Примечание:

- Для трубки и базового блока:
 - Если вызов удерживается дольше 9 минут, подается звуковой сигнал. Через 1 дополнительную минуту удержания вызов прерывается.

Отключение микрофона

Если микрофон выключен, то вы слышите своего абонента, но абонент вас не слышит.

Трубка

Чтобы отключить звук, нажмите **[C/⊗]**.

- Чтобы продолжить разговор, нажмите **[C/⊗]** еще раз.

Базовый блок

Чтобы отключить звук, нажмите **[MUTE]**.

- Индикатор громкой связи мигает.
- Чтобы продолжить разговор, нажмите **[MUTE]** еще раз.

Повторный вызов/Flash

Нажатие **[R/FLASH]** на трубке или **[FLASH/RECALL]** на базовом блоке позволяет использовать специальные функции вашей УАТС (например, передача вызова на другой аппарат) или выполнять доступ к дополнительным телефонным услугам.

Примечание:

- Об изменении времени повторного вызова/Flash см. стр. 30.

Временный тональный набор (для абонентов, использующих дисковый/импульсный набор)

Если необходимо выполнить доступ к службам с тональным набором (например, к телефонной банковской службе), можно временно переключить режим набора с импульсного на тональный.

- 1 Сделайте вызов.
- 2 При запросе на ввод вашего кода или PIN-кода, нажмите **[*]**, а затем нажмите соответствующие клавиши набора.

Примечание:

- Импульсный режим набора восстанавливается после того, как вы окончите разговор.

Функция улучшения

разборчивости речи трубки

Во время разговора можно изменить тональные характеристики динамика.

- 1 Во время вызова нажмите **[⊞]**.
- 2 **[▲]/[▼]**: “Улучш Голос Пер” → **OK**
- 3 **[▲]/[▼]**: “Высокий Тон” или “Низкий Тон” → **OK**
 - Отображается **☺**.

Блокировка клавиатуры трубки

Клавиши набора номера трубки можно заблокировать, чтобы делать вызовы или менять настройки было невозможно. При включенной блокировке клавиатуры можно отвечать на входящие вызовы, но все остальные функции заблокированы. Чтобы включить блокировку клавиатуры, нажмите и удерживайте **[⊞]** (средняя программная клавиша) приблизительно 2 секунды.

- Отображается **☹**.

Как делать/отвечать на вызовы

- Чтобы выключить блокировку клавиатуры, нажмите и удерживайте **[C]** (средняя программная клавиша) приблизительно 2 секунды.

Примечание:

- Пока включена блокировка клавиатуры, вызовы номеров экстренных служб делать невозможно.

Запись телефонного разговора (трубка)

Важная информация:

- До начала записи телефонного разговора следует уведомить об этом своего абонента.

- 1 Во время внешнего вызова нажмите **[*]**.
- 2 **[▲]/[▼]**: “Запись Разговор” → **OK**
 - Раздается звуковой сигнал, и начинается запись.
 - Каждые 20 секунд подается звуковой сигнал, который может слышать ваш абонент.
- 3 Чтобы остановить запись, нажмите **[C]**.

Примечание:

- Разговор будет записан по линии 1 или по линии 2, в зависимости от того, какая линия используется.
- О прослушивании записанного разговора см. стр. 40.

Подключение к разговору

Эта функция позволяет третьему лицу присоединяться к выполняемому внешнему вызову.

Трубка

Чтобы присоединиться к разговору, нажмите **[LINE 1]** или **[LINE 2]** для выбора линии, которая используется другой трубкой для внешнего вызова.

Базовый блок

Чтобы присоединиться к разговору, нажмите **[LINE 1]** или **[LINE 2]** для выбора линии, которая используется другой трубкой для внешнего вызова.

Защита от прослушивания вызова

С помощью защиты от прослушивания вызова можно предотвратить присоединение других пользователей к вашим разговорам с внешними абонентами. Чтобы разрешить другим пользователям присоединяться к вашим разговорам, оставьте эту функцию отключенной. Установка по умолчанию: “Выкл.”.

Трубка

- 1 Во время внешнего вызова нажмите **[*]**.
- 2 **[▲]/[▼]**: “Секретность” → **OK**
- 3 **[▲]/[▼]**: “Вкл.” или “Выкл.” → **OK**
 - Если эта функция включена, отображается ☑.

Примечание:

- Эта функция отключается после того, как вы завершаете разговор.

Междугородный код

Если необходимо набрать специальный междугородный код, чтобы сделать вызов с использованием телефонных услуг определенного оператора связи/телефонной компании, то междугородный код можно сохранить заранее и набрать, просто нажав и удержав **[*]** во время набора номера телефона.

Важная информация:

- Чтобы использовать эту функцию, междугородный код необходимо сохранить заранее.

☞ Как делать/отвечать на вызовы

Пример: Если междугородный код "098", и [*] нажата и удержана до набора "12345", то аппарат набирает "09812345" автоматически.

Назначение номера междугородного кода

- 1 (средняя программная клавиша) → → **OK**
- 2 : "Др. Настройки" → **OK**
- 3 : "Код Набора" → **OK**
- 4 Введите нужный междугородный код (макс. 24 цифры). → **OK**
- 5 : "Сохранить" → **OK** →

Как делать вызовы, используя междугородный код

При ручном наборе:

- 1 Возьмите трубку, а затем нажмите и удерживайте [*].
 - Отображается сохраненный междугородный код.
- 2 Наберите телефонный номер вручную.
- 3
 - Вызов можно также сделать, нажав , а затем нажав **LINE1** или **LINE2**.

При наборе из телефонной книги или из списка вызывавших абонентов:

- 1 Отобразите нужный телефонный номер в телефонной книге или в списке вызывавших абонентов.
- 2 Нажмите и удерживайте [*].
 - Сохраненный междугородный код отображается перед номером телефона.
- 3
 - Вызов можно также сделать, нажав , а затем нажав **LINE1** или **LINE2**.

Использование другой линии во время вызова

Другую линию можно использовать следующими способами:

- Если во время разговора получен вызов по другой линии, звучит тональный сигнал прерывания. Индикатор **LINE1** или **LINE2** на трубке или индикатор линии 1 или линии 2 на базовом блоке быстро мигает. Можно ответить на 2-ой вызов, удержав 1-ый вызов.
- Во время внешнего вызова также можно сделать вызов по другой линии, удержав 1-ый вызов.

Трубка

Пример: Если используется линия 1

- 1 Нажмите **[HOLD]** 2 раза, чтобы удержать 1-ый вызов (линия 1).
- 2 Нажмите **LINE2**, чтобы сделать вызов или ответить на 2-ой вызов.
 - Чтобы удержать 2-ой вызов, нажмите **[HOLD]** 2 раза.
- 3 Чтобы вернуться к 1-му вызову (линия 1), нажмите **LINE1**.

Примечание:

- Если вы подключили сервис идентификации вызывающих абонентов, то при получении вызова по другой линии отображается информация о 2-ом абоненте (стр. 33).

Базовый блок

Пример: Если используется линия 1

- 1 Нажмите **[HOLD]**, чтобы удержать 1-ый вызов (линия 1).
- 2 Нажмите **[LINE 2]**, чтобы сделать вызов или ответить на 2-ой вызов.
 - Чтобы удержать 2-ой вызов, нажмите **[HOLD]**.
- 3 Чтобы вернуться к 1-му вызову (линия 1), нажмите **[LINE 1]**.

☞ Телефонная книга

Телефонная книга трубки

Телефонная книга трубки позволяет делать вызовы, не прибегая к ручному набору. В телефонную книгу трубки можно добавить до 200 имен и номеров телефонов и отнести каждую запись телефонной книги трубки к нужной категории.

Добавление записей

- 1 [☐] → [☐]
- 2 [▲]/[▼]: “Новая Запись” → OK
- 3 Введите имя абонента (макс. 16 знаков; стр. 52). → OK
- 4 Введите номер телефона абонента (макс. 24 цифры). → OK
- 5 [▲]/[▼]: Выберите нужную категорию. → OK
- 6 [▲]/[▼]: “Сохранить” → OK → [↶]

Категории

Категории помогают легко и быстро находить записи в телефонной книге трубки. При добавлении записи в телефонную книгу трубки запись можно отнести к нужной категории. Имена категорий (“Друзья”, “Семья” и т.д.), к которым отнесены записи в телефонной книге трубки, можно изменить, а затем искать записи в телефонной книге трубки по этим категориям. Дополнительные функции, связанные с категориями, доступны пользователям услуг AОН и Caller ID (стр. 34).

Изменение имен категорий

- 1 [☐] → [☐]
- 2 [▲]/[▼]: “Категория” → OK
- 3 [▲]/[▼]: Выберите нужную категорию. → OK
- 4 [▲]/[▼]: “Имя Категории” → OK

- 5 Отредактируйте имя (макс. 10 знаков; стр. 52). → OK → [↶]

Поиск и вызов номера из записи в телефонной книге трубки

Просмотр записей

- 1 [☐]
- 2 [▲]/[▼]: выберите нужную запись.
- 3 [↶]
 - Вызов можно также сделать, нажав [☎], а затем нажав LINE1 или LINE2.

Поиск по первому знаку (индексный поиск)

- 1 [☐]
- 2 Нажмите клавишу набора номера (с [0] по [9]), содержащую искомый знак (стр. 52).
 - Нажимайте эту же клавишу, чтобы отобразить первые записи, соответствующие каждой букве, находящейся на этой клавише.
 - При отсутствии записи, соответствующей выбранной букве, отображается следующая запись.
 - Чтобы изменить режим ввода знаков:
 - ☎ → [▲]/[▼]: “Поиск по индекс” → OK → [▲]/[▼]: Выберите режим ввода знаков. → OK
- 3 [▲]/[▼]: При необходимости пролистайте записи в телефонной книге.
- 4 [↶]
 - Вызов можно также сделать, нажав [☎], а затем нажав LINE1 или LINE2.



Поиск по категории

- 1 [☐] → ☎
- 2 [▲]/[▼]: “Поиск в Катег.” → OK
- 3 [▲]/[▼]: Выберите категорию, которую необходимо найти. → OK

☞ Телефонная книга



- При выборе “Все” аппарат прекратит поиск в категории.
- 4 [▲]/[▼]: При необходимости пролистайте записи в телефонной книге.
 - 5 [↶]
 - Вызов можно также сделать, нажав , а затем нажав **LINE1** или **LINE2**.

Редактирование записей



- 1 Найдите нужную запись (стр. 23). → 
- 2 [▲]/[▼]: “Редактирование” → **OK**
- 3 При необходимости отредактируйте имя (макс. 16 знаков; стр. 52). → **OK**
- 4 При необходимости отредактируйте номер телефона (макс. 24 цифры). → **OK**
- 5 [▲]/[▼]: Выберите нужную категорию. → **OK**
- 6 [▲]/[▼]: “Сохранить” → **OK** → 

Удаление записей

Удаление записи

- 1 Найдите нужную запись (стр. 23). → 
- 2 [▲]/[▼]: “Удалить” → **OK**
- 3 [▲]/[▼]: “да” → **OK** → 

Удаление всех записей

- 1 [□] → 
- 2 [▲]/[▼]: “Удалить Все” → **OK**
- 3 [▲]/[▼]: “да” → **OK**
- 4 [▲]/[▼]: “да” → **OK** → 

Последовательный набор

Эта функция позволяет набирать номера телефонов из телефонной книги во время вызова. Например, данную функцию можно использовать для набора номера доступа телефонной карты или PIN-кода банковского счета, которые сохранены в телефонной книге трубки, что избавляет

вас от необходимости набирать номер вручную.



- 1 Во время вызова нажмите [□].
- 2 [▲]/[▼]: выберите нужную запись.
- 3 Нажмите **OK**, чтобы набрать номер.

Примечание:

- Если телефон используется в режиме импульсного набора, прежде чем выполнять последовательный набор, вам, возможно, придется нажать [✳], чтобы переключиться на режим тонального набора. При добавлении записей в телефонную книгу трубки рекомендуется вставлять [✳] в начале номеров телефонов, которые будут набираться последовательно (стр. 23).

Настройки трубки

Для настройки трубки:

- 1  (средняя программная клавиша)
- 2 Выберите , нажав [▲], [▼], [←] или [→]. → **OK**
- 3 Нажмите [▲] или [▼], чтобы выбрать нужный пункт в меню настроек трубки. → **OK**
- 4 Нажмите [▲] или [▼], чтобы выбрать нужный пункт в подменю. → **OK**
 - В некоторых случаях, возможно, придется выбрать из второго подменю. → **OK**
- 5 Нажмите [▲] или [▼], чтобы выбрать нужную установку. → **OK**
 - Этот шаг может зависеть от того, какая функция программируется.
 - Чтобы выйти из операции, нажмите [].

Примечание:

- Текущий пункт или настройка выделяются на дисплее.

Меню	Подменю (настройка по умолчанию)	Подменю 2 (настройка по умолчанию)
Настройки Даты	Дата/Время стр. 15	—
	Будильник стр. 28	—
Звонки	Громкость Для трубки	Линия1 (Максимум) ^{*1}
		Линия2 (Максимум) ^{*1}
	Внешний Звонок Для внешних вызовов	Линия1 ("Звонок 1") ^{*2, *3}
		Линия2 ("Звонок 2") ^{*2, *3}
	Внут. Звонок Для вызовов внутренней связи ("Звонок 3") ^{*3}	—
	Ночной Режим	Начало/Конец (23:00/06:00): стр. 28
Вкл. /Выкл. ("Выкл. "): стр. 29		
Задержка Звонка ("60 с"): стр. 29		
Выбор Категории стр. 29		

Настройки трубки

Меню	Подменю (настройка по умолчанию)	Подменю 2 (настройка по умолчанию)
Дисплей	Заставка ("Заставка1")	—
	Цвет Дисплея ("Цвет1")	—
	Экран Ожидания ("Выкл. ") ^{*4}	—
	Выбор Языка ("Русский"): стр. 15	—
	Контраст ("Контраст 3")	—
Регист. Трубки стр. 46	—	—
Др. Настройки	Нов. Сообщ. ("Выкл. ") ^{*5}	—
	Тон Клавиш ("Вкл. ")	—
	Выбор Линии ("Авто"): стр. 15	—
	Авторазговор ("Выкл. ") : стр. 19 ^{*6}	—
	Голосовой АОН	Включение/выключение голосовой идентификации вызывающих абонентов ("Вкл. ") : стр. 35
	Код Набора	стр. 21

*1 Если громкость звонка выключена, отображается сообщение , за которым следует номер (номера) выбранной линии, и трубка не звонит во время внешних вызовов. Тем не менее, даже если громкость звонка выключена на обеих линиях, трубка все же звонит:

- на минимальном уровне для будильника и вызовов внутренней связи
- на максимальном уровне при пейджинге

*2 Если для тона звонка выбрана одна из мелодий, она будет продолжать звучать в течение нескольких секунд, даже если вызывающий абонент повесит трубку до того, как вы ответите на вызов. Когда вы ответите на вызов, возможно, будет слышен тональный сигнал готовности или ничего не слышно.

*3 Мелодии, предустановленные в данном изделии, используются с разрешения © 2006 Copyrights Vision Inc.

*4 "Выкл. ": отображаются только текущая дата и время.

"Номер Трубки": отображается номер трубки, например "[1]".

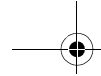

Настройки трубки



- *5 Эта функция сообщает вам о том, что записаны новые ответные сообщения (стр. 38). Индикатор сообщений на трубке мигает, пока вы не прослушаете все новые сообщения.
При включенном уведомлении о новом сообщении время работы от батарей сокращается (стр. 14).
- *6 Если вы переключите режим выбора линии с “Авто” на “Линия1” или “Линия2” (стр. 15), то функция автоматического начала разговора будет действовать только для этой линии. Если вызов получен по другой линии, функция автоматического начала разговора не будет действовать.

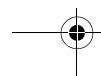
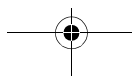
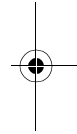
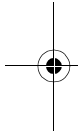



Настройки трубки

Специальные указания для установки времени

Будильник

Сигнал будильника подается в заданное время в течение 3 минут однократно или ежедневно. Сначала установите дату и время (стр. 15).

- 1  (средняя программная клавиша) →  → **OK**
- 2 **[▲]/[▼]**: “Настройки Даты” → **OK**
- 3 **[▲]/[▼]**: “Будильник” → **OK** 2 раза
- 4 **[▲]/[▼]**: выберите режим сигнала будильника. → **OK**

“Выкл.”

Отключает сигнал будильника. Еще раз нажмите **OK**, а затем **[*0]**, чтобы закончить.

“Один Раз”

Сигнал будильника подается один раз в заданное время. Введите нужную дату и месяц.

“Ежедневно”

Сигнал будильника подается ежедневно в заданное время.

- 5 Введите нужный час и минуту. → **OK**
- 6 **[▲]/[▼]**: выберите нужный тон звонка. → **OK**
- 7 **[▲]/[▼]**: “Сохранить” → **OK** → **[*0]**
 - Когда время будильника установлено, на дисплее, отображается .

Примечание:

- Чтобы выключить сигнал будильника, нажмите любую клавишу набора номера.
- Громкость звонка для сигнала будильника соответствует более высокому уровню громкости на одной из 2 линий (стр. 25).

- В режиме разговора или внутренней связи сигнал будильника не подается до окончания вызова.
- Если выбрать “Один Раз”, то после того, как сигнал будильника будет подан, установка изменится на “Выкл.”.

Специальные указания для установки звонка

Ночной режим

Ночной режим позволяет выбрать период времени, в течение которого трубка не будет звонить при внешних вызовах. Эта функция полезна, если вы не хотите, чтобы вас беспокоили, например, во время сна.



Используя функцию категорий телефонной книги (стр. 23), можно выбирать категории абонентов, в отношении которых ночной режим не будет действовать, и трубка будет звонить (только для пользователей услуги АОН и Caller ID).

Сначала установите дату и время (стр. 15).

Примечание:



- Помимо включения функции ночного режима рекомендуется выключить звонок базового блока для линии 1 и линии 2 (стр. 30).

Установка времени начала и окончания

- 1  (средняя программная клавиша) →  → **OK**
- 2 **[▲]/[▼]**: “Звонки” → **OK**
- 3 **[▲]/[▼]**: “Ночной Режим” → **OK**
- 4 **[▲]/[▼]**: “Начало/Конец” → **OK**
- 5 Введите час и минуту, в которые следует запускать эту функцию.
- 6 Введите час и минуту, в которые следует останавливать эту функцию.
- 7 **OK** → **[*0]**

Настройки трубки



Включение/выключение ночного режима

- 1  (средняя программная клавиша)
→  → **OK**
- 2 **[▲]/[▼]**: “Звонки” → **OK**
- 3 **[▲]/[▼]**: “Ночной Режим” → **OK**
- 4 **[▲]/[▼]**: “Вкл. /Выкл. ” → **OK**
- 5 **[▲]/[▼]**: “Вкл. ” или “Выкл. ” → **OK**
→ **[*0]**

- Если установлен ночной режим, отображается .

Установка задержки звонка



Эта функция позволяет трубке звонить при включенном ночном режиме, если вызывающий абонент ждет достаточно долго. По истечении выбранного периода времени трубка зазвонит. Если выбрать “Звонок Выкл. ”, то во время ночного режима трубка никогда не будет звонить.

- 1  (средняя программная клавиша)
→  → **OK**
- 2 **[▲]/[▼]**: “Звонки” → **OK**
- 3 **[▲]/[▼]**: “Ночной Режим” → **OK**
- 4 **[▲]/[▼]**: “Задержка Звонка” → **OK**
- 5 **[▲]/[▼]**: выберите нужную настройку.
→ **OK** → **[*0]**

Примечание:

- Когда автоответчик отвечает на вызов, эта функция не действует.

Выбор категорий, в отношении которых ночной режим не действует



- 1  (средняя программная клавиша)
→  → **OK**
- 2 **[▲]/[▼]**: “Звонки” → **OK**
- 3 **[▲]/[▼]**: “Ночной Режим” → **OK**
- 4 **[▲]/[▼]**: “Выбор Категории” → **OK**
- 5 Нажмите номера нужных категорий.
→ **OK**
 - Номер выбранной категории мигает.

- Чтобы отменить номер выбранной категории, нажмите этот номер еще раз. Номер перестанет мигать.
- 6 **[*0]**

 **Настройки базового блока**

Настройки базового блока

Настройка базового блока с помощью трубки:

- 1  (средняя программная клавиша)
- 2 Выберите , нажав [**▲**], [**▼**], [**←**] или [**→**]. → **OK**
- 3 Нажмите [**▲**] или [**▼**], чтобы выбрать нужный пункт в меню настроек базового блока. → **OK**
- 4 Нажмите [**▲**] или [**▼**], чтобы выбрать нужный пункт в подменю. → **OK**
 - В некоторых случаях, возможно, придется выбрать из второго подменю. → **OK**
- 5 Нажмите [**▲**] или [**▼**], чтобы выбрать нужную установку. → **OK**
 - Этот шаг может зависеть от того, какая функция программируется.
 - Чтобы выйти из операции, нажмите [**⏏**].

Примечание:

- Текущий пункт или настройка выделяются на дисплее.

Меню	Подменю (настройка по умолчанию)	Подменю 2 (настройка по умолчанию)
Звонки	Громкость Для базового блока	Линия1 (Средний)*1
		Линия2 (Средний)*1
	Внешний Звонок Для внешних вызовов	Линия1 ("Звонок 1")
		Линия2 ("Звонок 2")
Вызовы	Режим Набора ("Импульсный"): стр. 15	—
	Сигнал Flash Время повторного вызова/Flash*2	Линия1 ("700 мс")
		Линия2 ("700 мс")
	Огранич Вызова стр. 32	Линия1
Линия2		
АОН	Режим	("Вкл. АОН"): стр. 33
	Число Цифр	("7 Цифр"): стр. 36
	Число Сигналов	("3"): стр. 36
	Длит. Сигнала	("140"): стр. 37
	Задерж. Сигнала	("200"): стр. 37
	Задерж 1-го Сигн	("200"): стр. 37

 **Настройки базового блока**

Меню	Подменю (настройка по умолчанию)	Подменю 2 (настройка по умолчанию)
Др. Настройки	Выбор Линии ("Авто"): стр. 15	—
	PIN Базы Измените PIN-код базового блока ("0000").* ³ – Введите текущий 4-значный PIN-код базового блока.* ⁴ – Введите новый 4-значный PIN-код базового блока. → OK → [*0]	—
	Режим Repeater ("Выкл."): стр. 47	—

*1 Если громкость звонка выключена, отображается L1~~☒~~ и/или L2~~☒~~, и базовый блок не звонит во время внешних вызовов.

Тем не менее, если громкость звонка выключена для обеих линий, базовый блок все же звонит на минимальном уровне громкости при вызовах внутренней связи.

*2 Если необходимо, измените время повторного вызова/Flash в зависимости от требований вашего оператора связи/телефонной компании или УАТС.

*3 При изменении PIN-кода обязательно запишите новый PIN-код. Аппарат не сообщает PIN-код.



*4 Если вы забыли свой PIN-код, обратитесь в центр обслуживания Panasonic.

 **Настройки базового блока**

Специальные указания для опций вызова

Установка ограничения вызова

На набор определенных номеров можно установить ограничение вызовов. Для каждой линии можно выбрать до 6 номеров и указать, на какой блок (базовый блок и/или выбранные трубки) устанавливается ограничение вызовов. Сохранение кодов зон помешает блокам, на которые установлено ограничение вызовов, набирать любые телефонные номера с такими кодами.

- 1  (средняя программная клавиша) →  → **OK**
- 2 **[▲]/[▼]**: “Вызовы” → **OK**
- 3 **[▲]/[▼]**: “Огранич Вызова” → **OK**
- 4 Введите PIN-код базового блока (по умолчанию: “0000”).
 - Если вы забыли свой PIN-код, обратитесь в центр обслуживания Panasonic.
- 5 **[▲]/[▼]**: “Линия1” или “Линия2” → **OK**
 - Отображается номер дополнительного базового блока “0” и номера дополнительных зарегистрированных трубок.
- 6 Выберите, на какие дополнительные блоки будет установлено ограничение вызовов, нажав нужный номер.
 - Мигающие номера указывают, что для соответствующего дополнительного блока включено ограничение вызовов.
 - Чтобы выключить ограничение вызовов для какого-либо блока, нажмите номер еще раз. Номер перестанет мигать.
- 7 **OK**
- 8 **[▲]/[▼]**: Выберите позицию памяти. → **OK**

- 9 Введите телефонный номер или код зоны, вызов которых нужно ограничить (макс. 8 цифр). → **OK**
→ **[*0]**
 - Чтобы удалить номер, на который установлено ограничение, нажмите **[C/✕]**.

Идентификация вызывающего абонента

Сервис идентификации вызывающего абонента (АОН и Caller ID)



Важная информация:

- Этот аппарат поддерживает услугу АОН и услугу Caller ID. Услуга Caller ID соответствует стандарту ETS300659, разработанному Европейским институтом телекоммуникационных стандартов ETSI, и поддерживает 2 протокола: FSK и DTMF. Для отображения телефонных номеров вызывающих абонентов необходимо подключить соответствующую услугу у вашего оператора связи/в телефонной компании. Подробнее об этом можно узнать у оператора связи/в телефонной компании.
- По умолчанию этот аппарат настроен на услугу АОН.

Выбор режима идентификации вызывающего абонента

Выберите режим идентификации вызывающего абонента, используемый вашим оператором связи/телефонной компанией.

Доступно 3 режима: “Вкл. АОН”, “Выкл. АОН” и “Вкл. Caller ID”.

- 1  (средняя программная клавиша) →  → **OK**
- 2 **[▲]/[▼]**: “АОН” → **OK**
- 3 **[▲]/[▼]**: “Режим” → **OK**
- 4 **[▲]/[▼]**: выберите нужный режим. → **OK** → **[*0]**

Примечание:

- После изменения режима идентификации вызывающего абонента некоторые пиктограммы, отображаемые на базовом блоке, исчезают на короткое время, и на трубке быстро мигает . Это

нормальное явление. Трубку можно использовать после прекращения мигания .

Получение информации о вызывающем абоненте

Пользователи АОН:

Для получения информации о вызывающем абоненте нажмите **АОН** (программная клавиша) во время входящего вызова. Чтобы ответить на вызов после получения информации о вызывающем абоненте, нажмите **[↶]** или **[↷]**. Чтобы отвечать на вызов и одновременно получать информацию о вызывающем абоненте, не нажимайте **АОН** до нажатия **[↶]** или **[↷]**.

Пользователи услуги Caller ID:

Во время поступления внешнего вызова информация о вызывающем абоненте может быть получена автоматически; не надо нажимать никакие кнопки. Чтобы ответить на вызов после получения информации о вызывающем абоненте, нажмите **[↶]** или **[↷]**.

Функции сервиса идентификации вызывающего абонента

После получения информации о вызывающем абоненте, доступны следующие функции:

- Отображается номер телефона вызывающего абонента.
- Телефонные номера последних 50 абонентов сохраняются в списке вызывавших абонентов.
- Во время прослушивания сообщения, записанного автоответчиком, с помощью трубки можно сделать вызов абонента, оставившего это сообщение, не набирая телефонный номер (стр. 41).
- Когда получена информация о вызывающем абоненте, и когда она совпадает с телефонным номером,

Идентификация вызывающего абонента

сохраненным в телефонной книге аппарата:

- сохраненное имя отображается и указывается в списке вызывавших абонентов.
- трубка использует цвет дисплея и тон звонка, назначенные категории вызывающего абонента.
- Если аппарат подсоединен к УАТС, получение информации о вызывающем абоненте может оказаться невозможным.

Примечание:

Для пользователей услуги Caller ID (протокол FSK)

- Если при использовании услуги идентификации вызывающего абонента звонок поступает из местности, в которой служба идентификации вызывающего абонента не действует, то отображается **“Номер Недоступен”**.
- Если вызывающий абонент запретил отправку информации о себе, то не отображается ничего или отображается **“Частный Абонент”**.

Пропущенные вызовы

Если информация о вызывающем абоненте получена, но на вызов не ответили, аппарат обрабатывает такой вызов, как пропущенный. ➔ и количество пропущенных вызовов отображается на дисплее. Это позволяет понять, нужно ли просматривать список пропущенных вызовов, чтобы узнать, кто звонил в ваше отсутствие.

Услуга ожидания вызова Caller ID (для пользователей услуги Caller ID)

Если вы являетесь абонентом услуги Caller ID и услуги ожидающего вызова с услугами Caller ID, то сведения о 2-м вызывающем абоненте отображаются после тонального сигнала ожидающего

вызова. Удержав 1-ый вызов, можно ответить на 2-ой вызов.

Примечание:

- Подробнее о наличии и предоставлении этой услуги в вашей местности можно узнать у вашего оператора связи/в телефонной компании.

Функции, связанные с категориями, для телефонной книги трубки

Категории могут помочь установить вызывающего абонента, используя различные тоны звонка и цвета дисплея для абонентов различных категорий. При добавлении записи в телефонную книгу трубки запись можно отнести к нужной категории (стр. 23). Когда информация о вызывающем абоненте получена от абонента, отнесенного к какой-либо категории, используется цвет дисплея и тон звонка, выбранные вами для этой категории.

Изменение тона звонка категории

Если выбрано **“Внешний Звонок”**, то при поступлении сведений об абоненте, назначенном этой категории, аппарат использует тон звонка для внешнего вызова, установленный для каждой линии на стр. 25. Установка по умолчанию: **“Внешний Звонок”**.

- 1 [□] → [☐]
- 2 [▲]/[▼]: **“Категория”** → **OK**
- 3 [▲]/[▼]: Выберите категорию. → **OK**
- 4 [▲]/[▼]: Выберите текущую настройку тона звонка категории. → **OK**
- 5 [▲]/[▼]: выберите нужный тон звонка. → **OK** → [⊗⊙]

Идентификация вызывающего абонента

Изменение цвета дисплея категории абонентов

Если выбрано «Цвет Дисплея», то при поступлении сведений об абоненте, назначенном этой категории, аппарат подсвечивает дисплей цветом, установленным на стр. 26. Установка по умолчанию: «Цвет Дисплея».

- 1 [□] → [☰]
- 2 [▲]/[▼]: «Категория» → **OK**
- 3 [▲]/[▼]: Выберите категорию. → **OK**
- 4 [▲]/[▼]: Выберите текущую настройку цвета категории. → **OK**
- 5 [▲]/[▼]: Выберите нужный цвет. → **OK** → [↻○]

Голосовой АОН (трубка)

Эта функция позволяет узнать телефонный номер вызывающего абонента, не глядя на дисплей. Если вы являетесь пользователем услуги АОН или Caller ID, то при получении информации об абоненте аппарат будет сообщать номер телефона вызывающего абонента через громкоговоритель трубки. Установка по умолчанию: «Вкл.».

Чтобы использовать эту функцию, необходимо следующее:

- подключить услугу АОН или Caller ID.
- включить функцию голосовой идентификации вызывающих абонентов.
- (только для пользователей АОН) получить информацию о вызывающем абоненте (стр. 33).

Подробнее об этом, а также о доступности услуги можно узнать у оператора связи/в телефонной компании.

- 1 [☰] (средняя программная клавиша) → [i] → **OK**
- 2 [▲]/[▼]: «Др. Настройки» → **OK**
- 3 [▲]/[▼]: «Голосовой АОН» → **OK**
- 4 [▲]/[▼]: «Вкл.» или «Выкл.» → **OK** → [↻○]

Примечание:

- Если громкость звонка выключена, сообщений голосовой идентификации вызывающих абонентов слышно не будет.
- Телефонный номер будет сообщаться только по-русски.





Список вызывавших абонентов

Просмотр списка вызывавших абонентов и обратный вызов



- 1 [☰] (средняя программная клавиша) → [↻] → **OK**
- 2 Нажмите [▼], чтобы искать от последнего вызова, или [▲], чтобы искать от самого раннего вызова.
 - [1] и [2] указывают, по какой линии получена информация о вызывающем абоненте.
 - Если позицию уже просматривали или на вызов ответили, то отображается «✓», даже если просмотр или ответный вызов был сделан с другой трубки.
- 3 [↻]
 - Автоматически использует линию, заданную в режиме выбора линии (стр. 15), для обратного вызова. Если режим выбора линии установлен на «Авто», то для вызова используется указанная линия ([1] или [2]). Если указанная линия уже используется, или требуется выбрать другую линию, нажмите **LINE1** или **LINE2**.

Идентификация вызывающего абонента



Редактирование телефонного номера вызывавшего абонента до ответного вызова

- 1  (средняя программная клавиша) →  → **OK**
- 2 **[▲]/[▼]**: выберите нужную запись. → 
- 3 **[▲]/[▼]**: “Редакт. и Вызов” → **OK**
- 4 Исправьте номер.
 - Нажмите клавишу набора номера (от **[0]** до **[9]**), чтобы добавить, **[C/⊗]**, чтобы удалить.
- 5 **[↶]**
 - Если указанная линия уже используется, или же требуется выбрать другую линию, нажмите , а затем выберите **LINE1** или **LINE2**.

Удаление информации о вызывавшем абоненте

- 1  (средняя программная клавиша) →  → **OK**
- 2 **[▲]/[▼]**: выберите нужную запись. → 
- 3 **[▲]/[▼]**: “Удалить” или “Удалить Все” → **OK**
- 4 **[▲]/[▼]**: “Да” → **OK** → **[↶]**

Сохранение информации о вызывавших абонентах в телефонной книге трубки



- 1  (средняя программная клавиша) →  → **OK**
- 2 **[▲]/[▼]**: выберите нужную запись. → 
- 3 **[▲]/[▼]**: “Добавить Запись” → **OK**
- 4 Продолжайте с шага 3, “Добавление записей”, стр. 23.

Настройки идентификации вызывающего абонента для пользователей АОН

Следующие настройки установлены изготовителем в стандартные значения. Изменение этих настроек может повлиять или понизить надежность АОН.

Выбор отображаемого количества цифр

Можно выбрать количество цифр телефонного номера для отображения. Чтобы номер отображался правильно, эта установка должна быть настроена на количество цифр в телефонном номере в вашем городе (например, 7 цифр в Москве).

- 1  (средняя программная клавиша) →  → **OK**
- 2 **[▲]/[▼]**: “АОН” → **OK**
- 3 **[▲]/[▼]**: “Число Цифр” → **OK**
- 4 **[▲]/[▼]**: выберите нужную настройку. → **OK** → **[↶]**



Примечание:

- Возможны случаи, когда информация о вызывающем абоненте не отправляется АТС, или когда номер вызывающего абонента отображается неверно.

Выбор числа сигналов запроса

Если информация о вызывающем абоненте принимается неверно, то можно изменить число сигналов запроса.

- Заводская предустановка - 3.



- 1  (средняя программная клавиша) →  → **OK**
- 2 **[▲]/[▼]**: “АОН” → **OK**
- 3 **[▲]/[▼]**: “Число Сигналов” → **OK**
- 4 Введите число сигналов запроса (от 1 до 5). → **OK** → **[↶]**

Идентификация вызывающего абонента

Выбор длительности сигналов запроса

Если информация о вызывающем абоненте принимается неверно, то можно изменить длительность сигналов запроса.



- Заводская предустановка - 140 мс (ms).

- 1  (средняя программная клавиша) →  → **OK**
- 2 **[▲]/[▼]**: “АОН” → **OK**
- 3 **[▲]/[▼]**: “Длит. Сигнала” → **OK**
- 4 Введите длительность сигналов запроса (от 100 до 300 мс (ms); кратно 10). → **OK** → **[*0]**

Выбор задержки между сигналами запроса

Если информация о вызывающем абоненте принимается неверно, то можно изменить время между повторяющимися сигналами запроса.



- Заводская предустановка - 200 мс (ms).

- 1  (средняя программная клавиша) →  → **OK**
- 2 **[▲]/[▼]**: “АОН” → **OK**
- 3 **[▲]/[▼]**: “Задерж. Сигнала” → **OK**
- 4 Введите длительность задержки (от 100 до 900 мс (ms); кратно 50). → **OK** → **[*0]**

Выбор задержки для ответа на вызов

Если информация о вызывающем абоненте принимается неверно, то можно изменить задержку между сигналами запроса.

- Заводская предустановка - 200 мс (ms).

- 1  (средняя программная клавиша) →  → **OK**
- 2 **[▲]/[▼]**: “АОН” → **OK**
- 3 **[▲]/[▼]**: “Задерж 1-го Сигн” → **OK**
- 4 Введите длительность задержки (от 100 до 900 мс (ms); кратно 50). → **OK** → **[*0]**

Сервис голосовой почты

Голосовая почта представляет собой сервис автоответа, который предоставляется вашим оператором связи/телефонной компанией. Если вы подключили этот сервис, система голосовой почты вашего оператора связи/телефонной компании может отвечать на вызовы, когда вы не в состоянии ответить сами, или же когда линия занята. Сообщения записываются вашим оператором связи/телефонной компанией, а не вашим телефоном. Подробнее об этой услуге можно узнать у оператора связи/телефонной компании.

Примечание:

- Чтобы вместо автоответчика устройства использовать сервис голосовой почты, предоставляемый вашим оператором связи/телефонной компанией, отключите автоответчик (стр. 38). Подробнее см. стр. 45.

Функции автоответчика

Автоответчик

Автоответчик может отвечать на вызовы и записывать их, когда вы не можете подойти к телефону. Можно также записывать беседы по телефону (стр. 21).

Важная информация:

- Единовременный доступ к автоответчику (прослушивание сообщений, запись приветственного сообщения и т.п.) может выполнять только одно лицо.
- Если вызывающие абоненты оставляют сообщения, аппарат записывает дату и время каждого сообщения. Убедитесь, что дата и время установлены (стр. 15).

Объем памяти

Общий объем памяти для записи (включая ваше приветственное сообщение, сообщения вызывающих абонентов и записанные разговоры) составляет приблизительно 40 минут. Можно записать до 64 сообщений.

Примечание:

- Когда память для сообщений заполняется:
 - на дисплее трубки отображается “Автоотв Полон”
 - **FULL** и число сообщений мигает на дисплее базового блока
 - **[MESSAGE]** на базовом блоке быстро мигает

Включение/ выключение автоответчика

Базовый блок

■ Для включения:

Нажимайте **[LINE SELECT]**, чтобы выбрать нужную линию (линии). → **[ANSWER ON]**

- Индикатор **[ANSWER ON]** загорается.



■ Для выключения:

Нажмите **[ANSWER ON]**.

- Индикатор **[ANSWER ON]** выключается.

Трубка

■ Для включения:

- 1  (средняя программная клавиша) → **[R]** → **OK**
- 2 Нажимайте , чтобы выбрать нужную линию (линии).
- 3 **[▲]/[▼]**: “Автоответ Вкл.” → **OK** → **[*0]**

■ Для выключения:

- 1  (средняя программная клавиша) → **[R]** → **OK**
- 2 **[▲]/[▼]**: “Автоответ Выкл.” → **OK** → **[*0]**

Примечание:

- Когда автоответчик выключен, отображается сообщение , за которым следует номер (номера) выбранной линии.

Приветственное сообщение

Когда аппарат отвечает на вызов, вызывающие абоненты слышат приветственное сообщение.

Функции автоответчика

Приветственные сообщения можно записать одним из следующих способов:

- отдельно для линии 1 и линии 2
- общее приветствие для линии 1 и линии 2





Запись приветственного сообщения

Можно записать собственное приветственное сообщение (макс. 2 минуты 30 секунд для каждого приветствия).

Базовый блок

- 1 Нажимайте **[LINE SELECT]**, чтобы выбрать нужную линию (линии).
- 2 Нажмите и удерживайте **[GREETING]** приблизительно 1 секунду.
 - Отчетливо говорите в микрофон, держа его на расстоянии приблизительно 20 см (см).
- 3 Чтобы остановить запись, нажмите **[STOP]**.

Трубка

- 1  (средняя программная клавиша) →  → **OK**
- 2 Нажимайте , чтобы выбрать нужную линию (линии).
- 3 **[▲]/[▼]**: “Запись Привет.” → **OK**
 - Держа трубку на расстоянии приблизительно 20 см (см), отчетливо говорите в микрофон.
- 4 Чтобы остановить запись, нажмите .
- 5 **[*0]**

Использование предварительно записанных приветственных сообщений

Если вы удалили или не записали собственное приветственное сообщение, аппарат воспроизводит для вызывающих абонентов предварительно записанное приветственное сообщение и предлагает



им оставить свои сообщения. Если продолжительность записи сообщения (стр. 45) установлена в значение “Только Привет”, сообщения вызывающих абонентов не записываются, и аппарат воспроизводит другое предварительно записанное приветственное сообщение с просьбой позвонить еще раз.

Воспроизведение приветственного сообщения

Базовый блок

- 1 Нажимайте **[LINE SELECT]**, чтобы выбрать нужную линию (линии).
- 2 **[GREETING]**

Трубка

- 1  (средняя программная клавиша) →  → **OK**
- 2 Нажимайте , чтобы выбрать нужную линию (линии).
- 3 **[▲]/[▼]**: “Восп. Привет.” → **OK**
- 4 **[*0]**



Удаление приветственного сообщения

Если собственное приветственное сообщение удалено, аппарат воспроизводит для вызывающих абонентов предварительно записанное приветственное сообщение.

Базовый блок

- 1 Нажимайте **[LINE SELECT]**, чтобы выбрать нужную линию (линии).
- 2 Нажмите **[GREETING]**, а затем нажмите **[ERASE]** во время воспроизведения.

Трубка

- 1  (средняя программная клавиша) →  → **OK**
- 2 Нажимайте , чтобы выбрать нужную линию (линии).

Функции автоответчика

- 3 [▲]/[▼]: “Удалить Сообщ.” → **OK**
- 4 [▲]/[▼]: “Удал. Привет.” → **OK**
- 5 [▲]/[▼]: “Да” → **OK** → [✕○]

Прослушивание сообщений

Прослушивание новых/всех сообщений

Примечание:

- Если на базовом блоке быстро мигает [MESSAGE], память сообщений заполнена (“Объем памяти”, стр. 38).

Базовый блок

Если имеются новые сообщения, [MESSAGE] мигает.

Нажмите [MESSAGE].

- Если записаны новые сообщения, базовый блок воспроизводит только новые сообщения.
- Если новых сообщений не записано, на базовом блоке воспроизводятся все сообщения.

Трубка

Если имеются новые сообщения:

- индикатор сообщений мигает, если функция уведомления о сообщениях (стр. 26) включена
- На дисплее трубки отображается  с общим числом новых сообщений



- 1  (средняя программная клавиша) → **OK**
- 2 [▲]/[▼]: “Восп. Нов Сообщ” или “Восп. Все Сообщ” → **OK**

Воспроизведение сообщений для нужной линии (линий)

Базовый блок

Нажимайте [LINE SELECT], чтобы выбрать нужную линию (линии), а затем нажмите [MESSAGE].

Трубка

- 1  (средняя программная клавиша) → **OK**
- 2 Нажимайте , чтобы выбрать нужную линию (линии).
- 3 [▲]/[▼]: “Восп. Нов Сообщ” или “Восп. Все Сообщ” → **OK**

Операции во время воспроизведения

■ Чтобы отрегулировать громкость громкоговорителя:

Нажмите [▲] или [▼].

■ Для повтора сообщения:

- для базового блока нажмите [⏮]
 - для трубки нажмите [◀]
- Если сделать это в течение первых 5 секунд воспроизведения сообщения, предыдущее сообщение воспроизводится повторно.

■ Для пропуска сообщения:

- для базового блока нажмите [⏭]
- для трубки нажмите [▶]

■ Для того, чтобы остановить сообщение:

- для базового блока нажмите [STOP]
- для трубки нажмите 

■ Для того, чтобы удалить сообщение:

- для базового блока нажмите [ERASE]
- для трубки нажмите  → [▲]/[▼]: “да” → **OK**

Функции автоответчика

Удаление всех сообщений

Удаление всех сообщений для обеих линий (линии 1 и линии 2)

Базовый блок

- 1 Нажмите [ERASE].
 - Отображается **LINE 1** и **LINE 2**.
- 2 Нажмите [ERASE] еще раз.

Трубка

- 1 (средняя программная клавиша) → → **OK**
- 2 [▲]/[▼]: “Удалить Сообщ.” → **OK**
- 3 [▲]/[▼]: “Удалить Все” → **OK**
 - Отображается **L1** и **L2**.
- 4 [▲]/[▼]: “да” → **OK** → [✕] [0]

Удаление всех сообщений для нужной линии (линий)

Базовый блок

Нажимайте [LINE SELECT], чтобы выбрать нужную линию (линии), а затем нажмите [ERASE] 2 раза.

Трубка

- 1 (средняя программная клавиша) → → **OK**
- 2 Нажимайте , чтобы выбрать нужную линию (линии).
- 3 [▲]/[▼]: “Удалить Сообщ.” → **OK**
- 4 [▲]/[▼]: “Удалить Все” → **OK**
- 5 [▲]/[▼]: “да” → **OK** → [✕] [0]

Обратный вызов с помощью трубки (только для пользователей АОН и Caller ID)

Если информация о вызывающем абоненте получена, можно сделать обратный вызов во время прослушивания сообщения.

- 1 Во время воспроизведения нажмите .

- 2 [▲]/[▼]: “Набрать Номер” → **OK**
- 3

- Автоматически использует линию, заданную в режиме выбора линии (стр. 15), для обратного вызова. Если режим выбора линии установлен на “Авто”, то для вызова используется указанная линия (**L1** или **L2**). Если указанная линия уже используется, или требуется выбрать другую линию, нажмите **LINE1** или **LINE2**.

Редактирование номера перед обратным вызовом

- 1 Во время воспроизведения нажмите .
- 2 [▲]/[▼]: “Редакт. и Вызов” → **OK**
- 3 Исправьте номер.
- 4
 - Если указанная линия уже используется, или требуется выбрать другую линию, нажмите , а затем нажмите **LINE1** или **LINE2**.

Выполнение прямых команд с помощью трубки

Можно управлять автоответчиком, не перемещаясь по меню, а нажимая клавиши набора номера.

Чтобы использовать следующие команды: (средняя программная клавиша) → → При необходимости нажимайте , чтобы выбрать нужную линию (линии).

Клавиша	Режим
[1]	Повторить сообщение (во время воспроизведения)*1

Функции автоответчика

Клавиша	Режим
[2]	Пропустить сообщение (во время воспроизведения)
[3]	Войти в меню "Настройки"
[4]	Воспроизвести новые сообщения
[5]	Воспроизвести все сообщения
[6]	Воспроизвести приветственное сообщение
[7][6]	Записать приветственное сообщение
[9]	Остановить (запись, воспроизведение)
[0]	Выключить автоответчик
[*][4]	Удалить сообщение, воспроизводимое в данный момент
[*][5]	Удалить все сообщения
[*][6]	Удалить приветственное сообщение
[#][1] → [8] ^{*2}	Включить автоответчик только для линии 1
[#][2] → [8] ^{*2}	Включить автоответчик только для линии 2
[#][0] → [8] ^{*2}	Включить автоответчик и для линии 1, и для линии 2

*1 Если сделать это в течение первых 5 секунд воспроизведения сообщения, предыдущее сообщение воспроизводится повторно.

*2 При нажатии номера выбора линии ([#][1], [#][2] или [#][0]) объявляется выбранная линия (линии). Затем нажмите [8].

Дистанционное управление



Используя телефон с тональным набором, можно позвонить на собственный телефонный номер и получить доступ к аппарату, чтобы прослушать сообщения или изменить настройки автоответчика. Голосовые указания аппарата подскажут, какие клавиши набора номера следует нажимать для выполнения различных действий.

Важная информация:

- Чтобы управлять автоответчиком дистанционно, сначала необходимо включить дистанционное управление, задав код удаленного доступа. Этот код необходимо вводить каждый раз, когда выполняется дистанционное управление автоответчиком.

Включение дистанционного управления

Для дистанционного управления автоответчиком необходимо вводить трехзначный код удаленного доступа. Этот код предохраняет ваши сообщения от дистанционного прослушивания посторонними лицами.

- 1  (средняя программная клавиша) →  → **OK**
- 2 **[▲]/[▼]**: "Настройки" → **OK**
- 3 **[▲]/[▼]**: "Код Доступа" → **OK**

 **Функции автоответчика**

4 Чтобы включить дистанционное управление, введите код удаленного доступа из трех цифр.

- Чтобы отключить дистанционное управление, нажмите [*].

5 **OK** → [**✕0**]

Дистанционное использование автоответчика

- 1 Наберите свой телефонный номер, используя телефон с тональным набором номера.
- 2 После начала приветственного сообщения введите код удаленного доступа.
 - Аппарат сообщает число новых сообщений.
- 3 Нажмите [**9**], чтобы аппарат руководил вашими действиями.
- 4 Следуйте голосовым указаниям аппарата.

Примечание:

- Прервать вызов можно в любое время.

Дистанционные команды

1 При доступе к автоответчику выберите нужную линию (линии), если это необходимо.

Для линии 1: [**#**][**1**]

Для линии 2: [**#**][**2**]

Для линии 1 и линии 2: [**#**][**0**]

2 Нажмите нужные клавиши набора номера.

Дистанционные команды представляются голосовыми указаниями в следующем порядке:

Клавиша	Режим
[1]	Повторить сообщение (во время воспроизведения)* ¹
[2]	Пропустить сообщение (во время воспроизведения)

Клавиша	Режим
[4]	Воспроизвести новые сообщения
[5]	Воспроизвести все сообщения
[6]	Воспроизвести приветственное сообщение* ²
[7]	Записать приветственное сообщение
[#][1][8]	Включить автоответчик только для линии 1* ²
[#][2][8]	Включить автоответчик только для линии 2* ²
[#][0][8]	Включить автоответчик и для линии 1, и для линии 2* ²
[9]	Повторить голосовые указания (воспроизведение или запись остановлены)
[0]	Выключить автоответчик
[*][4]	Удалить сообщение, воспроизводимое в данный момент
[*][5]	Удалить все сообщения
[*][6]	Удалить приветственное сообщение (во время воспроизведения приветственного сообщения)* ²
[*][#]	Закончить дистанционное управление (или повесить трубку)* ²

Функции автоответчика

- *1 Если сделать это в течение первых 5 секунд воспроизведения сообщения, предыдущее сообщение воспроизводится повторно.
- *2 Этой команды нет среди голосовых указаний.

Дистанционное включение автоответчика

Если автоответчик выключен, его можно включить дистанционно, позвонив по выбранной линии. См.

“Включение/выключение автоответчика”, стр. 38.

- 1 Наберите свой телефонный номер, используя телефон с тональным набором номера.
- 2 Дайте телефону прозвонить 20 раз.
 - Вы услышите длинный звуковой сигнал.
- 3 Введите код удаленного доступа в течение 10 секунд после длинного звукового сигнала.
 - Воспроизводится приветственное сообщение.
 - Можно повесить трубку или вновь ввести код удаленного доступа и приступить к дистанционному управлению.

Пропуск приветственного сообщения для оставления сообщения

Вы можете оставить сообщение, как и любой другой вызывающий абонент. Позвоните на свой собственный номер телефона, используя аппарат с тональным набором. Когда автоответчик включается, нажмите **[*]**, чтобы пропустить приветственное сообщение, и после звукового сигнала запишите сообщение.



Настройки автоответчика

Настройка (настройка по умолчанию)	Стр.
Включение/выключение автоответчика (Автоответ Вкл.)	38
Код дистанционного доступа (—)	42
Количество звонков (4 Звонков)	44
Продолжительность записи вызывающего абонента (3 Мин)	45
Контроль вызова (Вкл.)	45

Число звонков

Можно изменить количество звонков, которое подает аппарат до ответа на вызов. Можно выбрать от 2 до 7 звонков или “Авто”.

“Авто”: аппарат отвечает после 2 звонков, если есть новые сообщения, и после 5 звонков, если новых сообщений нет. Если вы вызываете свой телефон, чтобы прослушать новые сообщения (стр. 43), третий звонок телефона дает вам понять, что сообщений нет. После этого вызов можно прервать, и платить за него не придется.

- 1  (средняя программная клавиша) →  → **OK**
- 2 **[▲]/[▼]**: “Настройки” → **OK**
- 3 **[▲]/[▼]**: “Число Звонков” → **OK**
- 4 **[▲]/[▼]**: выберите нужную настройку. → **OK** → **[*] [0]**

Функции автоответчика

Для пользователей сервиса голосовой почты



Обратите внимание на следующее:

- Чтобы правильно получать сообщения через сервис голосовой почты, рекомендуется не использовать автоответчик аппарата. Убедитесь, что автоответчик выключен (стр. 38).
- Чтобы вместо сервиса голосовой почты, предоставляемого вашим оператором связи/телефонной компанией, использовать автоответчик данного устройства, обратитесь к оператору связи/в телефонную компанию и попросите отключить сервис голосовой почты.

Если оператор связи/телефонная компания не может этого сделать, установите настройку аппарата **“Число Звонков”** таким образом, чтобы автоответчик данного аппарата отвечал на вызовы перед тем, как на вызовы будет пытаться ответить сервис голосовой почты оператора связи/телефонной компании. Перед изменением этой настройки следует выяснить количество звонков, необходимых для активизации сервиса голосовой почты, предоставляемого оператором связи/телефонной компанией.

Продолжительность записи вызывающего абонента



Можно изменить максимальную продолжительность записи сообщений вызывающих абонентов или выбрать настройку, при которой аппарат приветствует вызывающих абонентов, но не записывает сообщения.

- 1  (средняя программная клавиша)
→  → **OK**
- 2 **[▲]/[▼]**: **“Настройки”** → **OK**
- 3 **[▲]/[▼]**: **“Время Записи”** → **OK**

- 4 **[▲]/[▼]**: выберите нужную настройку.
→ **OK** → **[📞]**

Контроль вызова

Когда вызывающий абонент оставляет сообщение, можно контролировать вызов через все громкоговорители аппарата.

- 1  (средняя программная клавиша)
→  → **OK**
- 2 **[▲]/[▼]**: **“Настройки”** → **OK**
- 3 **[▲]/[▼]**: **“Трансляция”** → **OK**
- 4 **[▲]/[▼]**: **“Вкл.”** или **“Выкл.”** → **OK**
→ **[📞]**

Эксплуатация нескольких аппаратов

Работа с несколькими аппаратами

Дополнительные трубки



На одном базовом блоке может быть зарегистрировано до 6 трубок.

Важная информация:

- Модель дополнительной трубки для использования с данным аппаратом указана на стр. 4. Если используется другая модель трубки, то некоторые операции (например, настройки трубки, настройки базового блока и т.д.) могут быть недоступны.
- Например, дополнительные трубки позволяют вести разговор по внутренней связи со второй трубкой в то время, как третья трубка занята внешним вызовом.

Регистрация трубки на базовом блоке

Поставляемые трубка и базовый блок предварительно зарегистрированы. Если вы приобретаете дополнительную трубку, см. об ее регистрации в руководстве по эксплуатации дополнительной трубки. Если по какой-либо причине трубка не зарегистрирована на базовом блоке (например, Υ мигает, даже если трубка находится рядом с базовым блоком), зарегистрируйте трубку.



- 1  (средняя программная клавиша) →  → **OK**
- 2 **[▲]/[▼]**: “Регистр. Трубки” → **OK**
- 3 Нажмите и удерживайте **[INTERCOM]** на базовом блоке приблизительно 3 секунды, пока не зазвучит сигнал регистрации.
 - Если начнут звонить все зарегистрированные трубки,

нажмите **[INTERCOM]**, чтобы остановить регистрацию, а затем повторите этот шаг.

- После нажатия **[INTERCOM]** процедура регистрации должна быть закончена в течение 90 секунд.
- 4 Дождитесь отображения “PIN Базы”.
 - Введите PIN-код базового блока (по умолчанию: “0000”). → **OK**
 - Если вы забыли свой PIN-код, обратитесь в центр обслуживания Panasonic.
 - Если трубка зарегистрирована успешно, Υ перестанет мигать. Если включены тональные сигналы нажатия клавиш (стр. 26), звучит тон подтверждения.

Отмена регистрации трубки

Трубка может отменить свою регистрацию (или регистрацию другой трубки), которая сохранена в базовом блоке. Это позволяет базовому блоку “забыть” трубку.

- 1  (средняя программная клавиша) →  → **OK**
- 2 Введите “335”.
- 3 **[▲]/[▼]**: “Отмена Трубки” → **OK**
 - Отображаются номера всех трубок, зарегистрированных на базовом блоке.
- 4 Выберите трубку, регистрацию которой необходимо отменить, нажав номер нужной трубки. → **OK**
 - Номер выбранной трубки мигает.
 - Чтобы отменить номер выбранной трубки, нажмите этот номер еще раз. Номер перестанет мигать.
- 5 **[▲]/[▼]**: “Да” → **OK**
 - При исчезновении каждого номера трубки подается длинный звуковой сигнал.
 - При отмене своей собственной регистрации трубка не подает сигнала.

Эксплуатация нескольких аппаратов

6 [↵]

Увеличение зоны действия базового блока

Зону действия сигнала базового блока можно увеличить, используя DECT-ретранслятор. Используйте только Panasonic DECT-ретранслятор, упомянутый на стр. 4. Подробнее об этом можно узнать у своего регионального дилера Panasonic.

Важная информация:

- Прежде чем регистрировать ретранслятор на базовом блоке, необходимо включить режим ретранслятора.
- Не используйте более одного ретранслятора одновременно.

Установка режима ретранслятора

- 1 (средняя программная клавиша) → → **OK**
- 2 **[▲]/[▼]**: “Др. Настройки” → **OK**
- 3 **[▲]/[▼]**: “Режим Repeater” → **OK**
- 4 **[▲]/[▼]**: “Вкл.” или “Выкл.” → **OK** → **[↵]**

Примечание:

- После включения или выключения режима ретранслятора некоторые пиктограммы, отображаемые на базовом блоке, на короткое время исчезают, на и на трубке быстро мигает . Это нормальное явление. Трубку можно использовать после прекращения мигания .

Внутренняя связь

Вызовы внутренней связи можно делать:

- между трубкой и базовым блоком
- между трубками

Примечание:

- Можно найти потерявшуюся трубку, выполнив ее поиск по внутренней связи (поиск трубки).

Как сделать внутренний вызов

Трубка

- 1 **[INT]**
- 2 Для вызова базового блока нажмите **[0]**.
Чтобы вызвать другую трубку по внутренней связи, введите ее внутренний номер (**[1]** – **[6]**).
 - Чтобы остановить вызов, нажмите **[↵]**.
- 3 Окончив разговор, нажмите **[↵]**.

Базовый блок

- 1 **[INTERCOM]**
 - Если зарегистрирована только 1 трубка, базовый блок выполняет поисковый вызов трубки автоматически.
- 2 Чтобы вызвать определенную трубку по внутренней связи, введите ее внутренний номер (**[1]** – **[6]**).
Для поиска всех трубок нажмите **[0]**.
 - Чтобы остановить вызов, нажмите **[INTERCOM]**.
 - При выполнении поискового вызова всех трубок только пользователь трубки, который ответит первым, может получить вызов внутренней связи.
- 3 Окончив разговор, нажмите **[SP-PHONE]**.

Примечание:

- Если зарегистрировано более 2 трубок, базовый блок выполняет поисковый вызов всех трубок через несколько секунд после нажатия **[INTERCOM]** на шаге 1.

Ответ на внутренний вызов

Трубка

- 1 Нажмите **[↵]**, чтобы ответить на вызов.
- 2 Окончив разговор, нажмите **[↵]**.

Эксплуатация нескольких аппаратов

Базовый блок

- 1 Нажмите **[INTERCOM]**, чтобы ответить на вызов.
- 2 Окончив разговор, нажмите **[SP-PHONE]**.

Примечание:

- Для трубки и базового блока:
 - Громкость звонка для внутренних вызовов соответствует более высокому уровню громкости одной из 2 линий (стр. 25, 30).

Передача вызовов

Внешние вызовы могут передаваться между 2-мя трубками в одной и той радиоячейке.

Трубка

- 1 Во время внешнего вызова нажмите **[INT]**, чтобы удержать вызов.
- 2 Для вызова базового блока нажмите **[0]**.
Чтобы вызвать другую трубку по внутренней связи, введите ее внутренний номер (**[1] – [6]**).
- 3 Дождитесь ответа с трубки, вызов которой выполнялся.
 - Если ответа нет, нажмите **[LINE1]** или **[LINE2]**, мигающие на трубке, чтобы вернуться к внешнему вызову.
- 4 Чтобы окончить передачу, нажмите **[*0]**.

Базовый блок

- 1 Во время внешнего вызова нажмите **[INTERCOM]**, чтобы удержать вызов.
 - Если зарегистрирована только 1 трубка, базовый блок выполняет поисковый вызов трубки автоматически.
- 2 Чтобы вызвать указанную трубку по внутренней связи, введите ее внутренний номер (**[1] – [6]**).

Для поиска всех трубок нажмите **[0]**.

- При выполнении поискового вызова всех трубок только пользователь трубки, который ответит первым, может получить переданный вызов.
- 3 Дождитесь ответа с трубки, вызов которой выполнялся.
 - Если ответа нет, нажмите мигающие **[LINE 1]** или **[LINE 2]**, чтобы вернуться к внешнему вызову.
 - 4 Чтобы окончить передачу, нажмите **[SP-PHONE]**.

Примечание:

- Если зарегистрировано более 2 трубок, базовый блок выполняет поисковый вызов всех трубок через несколько секунд после нажатия **[INTERCOM]** на шаге 1.

Ответ на переданные вызовы

Трубка

Нажмите **[↶]**, чтобы ответить на вызов.

Примечание:

- Если абонент внутренней связи вешает трубку до вашего ответа на вызов, на трубке мигает **[L1]** или **[L2]**. Нажмите **[LINE1]** или **[LINE2]**, чтобы получить переданный вызов.

Базовый блок

Нажмите **[INTERCOM]**, чтобы ответить на вызов.

Примечание:

- Для трубки и базового блока:
 - По завершении внутреннего вызова можно говорить с внешним абонентом.
- Для базового блока:
 - Если трубка повешена до вашего ответа на поисковый вызов, индикатор линии 1 или линии 2 мигает на базовом блоке. Нажмите

Эксплуатация нескольких аппаратов

[LINE 1] или [LINE 2], чтобы получить переданный вызов.

Конференц-связь

Конференц-связь могут установить 3 человека.

Конференц-связь с 2 внешними вызовами

Во время разговора с внешним абонентом можно сделать или ответить на 2-ой вызов по другой линии, а затем объединить вызовы для установки конференц-связи.

Трубка

- 1 Во время внешнего вызова нажмите [HOLD] 2 раза.
- 2 Чтобы ответить на 2-ой вызов, нажмите [LINE1] или [LINE2]. Чтобы ответить на 2-ой вызов, нажмите [LINE1] или [LINE2], а затем наберите номер телефона.
- 3 Когда 2-ой вызов подсоединен, нажмите [M], чтобы установить конференц-связь.
 - Чтобы прервать разговор только по одной линии, нажмите [LINE1] или [LINE2] для абонента, с которым вы хотели бы продолжить разговор.
 - Чтобы удержать обе линии, нажмите [HOLD]. Чтобы говорить только с одним абонентом, нажмите [LINE1] или [LINE2] для абонента, с которым вы хотели бы продолжить разговор. Чтобы возобновить разговор по обеим линиям, нажмите [M].

Базовый блок

- 1 Во время внешнего вызова нажмите [HOLD].
- 2 Чтобы ответить на 2-ой вызов, нажмите [LINE 1] или [LINE 2].

Чтобы ответить на 2-ой вызов, нажмите [LINE 1] или [LINE 2], а затем наберите номер телефона.

- 3 Когда 2-ой вызов подсоединен, нажмите [CONF], чтобы установить конференц-связь.
 - Чтобы прервать разговор только по одной линии, нажмите [LINE 1] или [LINE 2] для абонента, с которым вы хотели бы продолжить разговор.
 - Чтобы удержать обе линии, нажмите [HOLD]. Чтобы говорить только с одним абонентом, нажмите [LINE 1] или [LINE 2] для абонента, с которым вы хотели бы продолжить разговор. Чтобы возобновить разговор по обеим линиям, нажмите [CONF].

Конференц-связь с внешним вызовом и вызовом внутренней связи

Во время разговора с внешним абонентом к разговору может присоединиться еще один дополнительный телефон и установить конференц-связь.

Трубка

- 1 Во время внешнего вызова нажмите [INT], чтобы удержать вызов.
- 2 Для вызова базового блока нажмите [0]. Чтобы вызвать другую трубку по внутренней связи, введите ее внутренний номер ([1] – [6]).
- 3 Когда вызываемый абонент отвечает, нажмите [M], чтобы установить конференц-связь.
 - Чтобы выйти из конференц-связи, нажмите [X]. 2 других абонента могут продолжать разговор.

Базовый блок

- 1 Во время внешнего вызова нажмите [INTERCOM], чтобы удержать вызов.

Эксплуатация нескольких аппаратов

- Если зарегистрирована только 1 трубка, базовый блок выполняет поисковый вызов трубки автоматически.
- 2 Чтобы вызвать указанную трубку по внутренней связи, введите ее внутренний номер ([1] – [6]). Для поиска всех трубок нажмите [0].
 - При выполнении поискового вызова всех трубок только пользователь трубки, который ответит первым, может получить переданный вызов.
 - 3 Когда вызываемый абонент отвечает, нажмите [CONF] на базовом блоке, чтобы установить конференц-связь.
 - Чтобы выйти из конференц-связи, нажмите [SP-PHONE]. 2 других абонента могут продолжать разговор.

Примечание:

- Для трубки и базового блока:
 - Внешний вызов можно удерживать, нажав [HOLD]. Только лицо, удержавшее вызов, может возобновить полную конференц-связь, нажав [M] на трубке или [CONF] на базовом блоке.
- Для базового блока:
 - Если зарегистрировано более 2 трубок, базовый блок выполняет поисковый вызов всех трубок через несколько секунд после нажатия [INTERCOM] на шаге 1.

Копирование записей телефонной книги

Записи телефонной книги трубки можно копировать в этой телефонной книге трубки или же в другую телефонную книгу совместимой трубки Panasonic.

Примечание:

- Установки категорий для записей телефонной книги не копируются.

Копирование одной записи

- 1 Найдите нужную запись телефонной книги трубки (стр. 23). → [M]
- 2 [▲]/[▼]: “Копировать” → [OK]
- 3 Введите номер трубки, в которую необходимо отправить запись телефонной книги трубки.
 - Когда запись скопирована, отображается “Завершено”.
 - Продолжение копирования другой записи:
 - [▲]/[▼]: “да” → [OK] → Найдите нужную запись телефонной книги трубки. → [OK]
- 4 [X] [O]

Копирование всех записей

- 1 [M] → [M]
- 2 [▲]/[▼]: “Копировать Все” → [OK]
- 3 Введите номер трубки, в которую необходимо отправить запись телефонной книги трубки.
 - После копирования всех записей, отображается “Завершено”.
- 4 [X] [O]

Использование клипсы для крепления трубки на поясе

Крепление клипсы для ношения трубки
на поясе

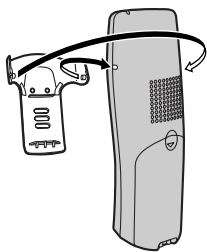

Отсоединение клипсы



Полезная информация

Ввод знаков

Для ввода знаков и цифр используются клавиши набора номера. Каждой клавише набора номера назначено несколько знаков. Доступны следующие режимы ввода знаков: Кириллица (АВВ), Числовой (0-9), Латинский (АВС), Греческий (АВГ) и Расширенный (ААА). Во всех этих режимах ввода знаков, кроме Числового, можно выбрать символ для ввода, нажимая клавишу набора номера.

- Нажимайте [**◀**] или [**▶**], чтобы перемещать курсор.
- Для ввода знаков и цифр нажимайте клавиши набора номера.
- Нажимайте [**C/⊗**], чтобы удалить знак или цифру, выделенную курсором. Нажмите и удерживайте [**C/⊗**], чтобы удалить все знаки или цифры.
- Нажимайте [*****], чтобы переключаться между верхним и нижним регистрами.
- Чтобы ввести другой знак, расположенный на той же клавише набора номера, нажимайте [**▶**] для перемещения курсора к следующему знаку, а затем нажмите соответствующую клавишу набора номера.

Режимы ввода знаков

При вводе текста можно использовать несколько режимов ввода знаков. Знаки, которые можно ввести, зависят от выбранного режима ввода.

Когда на аппарате отображает экран ввода знаков:

1/A/2 (правая программная клавиша) → [**▲**]/[**▼**]: Выберите режим ввода знаков. → **OK**

Таблица знаков кириллицы (АВВ)

0	1	АВВ ABC2	ДЕЖ DEF3	ИЙК GHI4	МНО JKL5	РСТ MNO6	ФХЦ PQRS7	ШЩ TUV8	ЪЭЮ WXYZ9
Пробел 0 Г' € ї ў	Пробел # & ' () * , - . / 1	А Б В Г 2	Д Е Ж З 3	И Й К Л 4	М Н О П 5	Р С Т У 6	Ф Х Ц Ч 7	Ш Щ Ъ Ы 8	Ь Э Ю Я 9
Пробел 0 г' € ї ў		а б в г 2	д е ж з 3	и й к л 4	м н о п 5	р с т у 6	ф х ц ч 7	ш щ ъ ы 8	ь э ю я 9

Таблица ввода цифр (0-9)

0	1	АВВ ABC2	ДЕЖ DEF3	ИЙК GHI4	МНО JKL5	РСТ MNO6	ФХЦ PQRS7	ШЩ TUV8	ЪЭЮ WXYZ9
0	1	2	3	4	5	6	7	8	9

Таблица знаков латинского алфавита (АВС)

0	1	АВВ ABC2	ДЕЖ DEF3	ИЙК GHI4	МНО JKL5	РСТ MNO6	ФХЦ PQRS7	ШЩ TUV8	ЪЭЮ WXYZ9
Пробел 0	Пробел # & ' () * , - . / 1	А В С 2	Д Е F 3	Г Н I 4	Ж К L 5	М N O 6	Р Q R S 7	Т U V 8	W X Y Z 9
		a b c 2	d e f 3	g h i 4	j k l 5	m n o 6	p q r s 7	t u v 8	w x y z 9

Полезная информация

Таблица знаков греческого алфавита (ΑΒΓ)

0	1	ΑΒΓ ABC 2	ΔΕΖ DEF 3	ΗΘΙ GHI 4	ΚΛΜ JKL 5	ΝΞΟ MNO 6	ΠΡΣ PQR 7	ΤΥΦ TUV 8	ΧΨΩ XYZ 9
Пробел 0	Пробел # & ' () * , - . / 1	Α Β Γ 2	Δ Ε Ζ 3	Η Θ Ι 4	Κ Λ Μ 5	Ν Ξ Ο 6	Π Ρ Σ 7	Τ Υ Φ 8	Χ Ψ Ω Ξ 9

Таблица расширенных знаков (ΑΑΑ)

0	1	ΑΒΓ ABC 2	ΔΕΖ DEF 3	ΗΘΙ GHI 4	ΚΛΜ JKL 5	ΝΞΟ MNO 6	ΠΡΣ PQRS 7	ΤΥΦ TUV 8	ΧΨΩ XYZ 9
Пробел 0	Пробел # & ' () * , - . / 1	Α Ἀ Ἄ Ἄ Ἄ́ Ἄ́ Ἐ Ἔ Ἔ Ἐ Ἔ Ἔ C Ç 2	Δ Ε Ἐ Ε Ἔ Ἔ Ε Ἔ Ἔ F 3	Γ Ḃ Ḃ́ ἰ ἴ ἴ ἰ ἴ ἴ 4	Κ Λ Μ 5	Ν Ḃ Ḃ́ Ο Ḃ Ḃ́ Ο Ḃ Ḃ́ ø 6	Π Ḃ Ḃ́ Ḃ Ḃ́ Ḃ́ Ḃ Ḃ́ Ḃ́ 7	Τ Ḃ Ḃ́ Ḃ Ḃ́ Ḃ́ Ḃ Ḃ́ Ḃ́ 8	Χ Ḃ Ḃ́ Ḃ Ḃ́ Ḃ́ Ḃ Ḃ́ Ḃ́ 9
		a à á â ä å â æ b c ç 2	d e è é ê ë ē f 3	g ħ h i ï ḯ ï ḯ ḯ 4	j k l 5	m n ñ o ö ó ô õ ö ø 6	p q r s ş ß 7	t u ù ú û ü ü v 8	w Ŵ x y ý z 9

- Следующие знаки используются и для верхнего, и для нижнего регистров: ø Ş Ŵ ŷ

Полезная информация

Сообщения об ошибках

Сообщение об ошибке	Причина и решение
Автоотв Полон	<ul style="list-style-type: none"> Удалите ненужные сообщения (стр. 40).
Ошибка	<ul style="list-style-type: none"> Запись оказалась слишком короткой. Попробуйте еще раз.
Неудачно	<ul style="list-style-type: none"> Сбой при копировании телефонной книги. Убедитесь, что другая трубка (принимающая) находится в режиме ожидания, и повторите попытку.
Не Завершено	<ul style="list-style-type: none"> Память телефонной книги получателя заполнена. Удалите ненужные записи телефонной книги из другой трубки (принимающей) и повторите попытку.
Память Заполнена	<ul style="list-style-type: none"> Память телефонной книги трубки заполнена. Удалите ненужные записи (стр. 24). Память для сообщений заполнена. Удалите ненужные сообщения (стр. 40).
Подключите Услуги Caller ID	<ul style="list-style-type: none"> Необходимо подключить услугу АОН или Caller ID. После получения информации о вызывающем абоненте (если вы подключили услугу АОН или Caller ID) это сообщение больше отображаться не будет.

Устранение неполадок

Если после выполнения инструкций, приведенных в этом разделе, при использовании аппарата по-прежнему возникают трудности, отсоедините адаптер для сети переменного тока базового блока и выключите трубку, затем вновь подсоедините адаптер для сети переменного тока базового блока и включите трубку.

Телефон

Неисправность	Причина и решение
⚡ мигает.	<ul style="list-style-type: none"> Трубка не зарегистрирована на базовом блоке. Зарегистрируйте ее (стр. 46). Трубка слишком далеко от базового блока. Переместитесь ближе. Адаптер для сети переменного тока базового блока не подсоединен. Проверьте подсоединения. Вы используете трубку или базовый блок в месте с сильными электромагнитными помехами. Расположите трубку или базовый блок вне источника помех (например, антенн или мобильных телефонов).



Полезная информация

Неисправность	Причина и решение
На дисплее трубки ничего не отображается.	<ul style="list-style-type: none"> Трубка в режиме хранителя экрана (стр. 14). Нажмите [*0], чтобы вновь включить дисплей трубки. Трубка не включена. Включите питание (стр. 14).
Трубка не включается.	<ul style="list-style-type: none"> Убедитесь, что батареи установлены правильно (стр. 13). Полностью зарядите батареи (стр. 13). Почистите зарядные контакты и зарядите повторно (стр. 13).
Язык меню дисплея случайно изменен на неизвестный язык.	<ul style="list-style-type: none"> Измените язык меню дисплея (стр. 15).
Не удается делать и принимать вызовы.	<ul style="list-style-type: none"> Не подсоединен адаптер для сети переменного тока базового блока или телефонный шнур. Проверьте подсоединения. Если для подключения аппарата к телефонной линии используется переходник, уберите переходник и подсоедините аппарат к линии напрямую. Если аппарат работает нормально, проверьте переходник. Отсоедините базовый блок от телефонной линии и подсоедините линию к заведомо исправному телефону. Если исправный телефон работает нормально, обратитесь в центр обслуживания, чтобы отремонтировать аппарат. Если исправный телефон не работает нормально, обратитесь к вашему оператору связи/в телефонную компанию. Неверная установка режима набора номера. Установите на “Тональный” или “Импульсный”, как необходимо (стр. 15). Набран номер, на который установлено ограничение вызова (стр. 32). Включена функция блокировки клавиатуры. Отключите ее (стр. 20).
Аппарат не звонит.	<ul style="list-style-type: none"> Выключена громкость звонка. Настройте громкость звонка (стр. 25, 30). Включена функция “Ночной режим”. Отключите ее (стр. 29).
Батареи должны заряжаться, но пиктограмма батарей не меняется.	<ul style="list-style-type: none"> Почистите зарядные контакты и зарядите повторно (стр. 13).

Полезная информация

Неисправность	Причина и решение
При нажатии [↵] слышен сигнал "занято".	<ul style="list-style-type: none"> • Трубка слишком далеко от базового блока. Переместитесь ближе и попробуйте еще раз. • Другая трубка занята, или используется автоответчик. Подождите и повторите попытку позднее.
Слышны статические шумы, звук появляется и исчезает. Помехи от других электрических устройств.	<ul style="list-style-type: none"> • Разместите трубку и базовый блок вдали от других электрических устройств. • Переместитесь ближе к базовому блоку. • Ваш аппарат подключен к телефонной линии с помощью услуги DSL/ADSL (стр. 59).
Во время вызова слышен шум.	<ul style="list-style-type: none"> • Вы используете трубку или базовый блок в месте с сильными электромагнитными помехами. Расположите трубку или базовый блок вне источника помех (например, антенн или мобильных телефонов).
Трубка/базовый блок перестает работать во время разговора.	<ul style="list-style-type: none"> • Отсоедините адаптер для сети переменного тока базового блока и выключите трубку. Повторно подсоедините адаптер для сети переменного тока базового блока, включите трубку и повторите попытку.
Трубка подает прерывистые сигналы и/или мигает [] .	<ul style="list-style-type: none"> • Полностью зарядите батареи (стр. 13).
После полной зарядки батарей [] продолжает мигать.	<ul style="list-style-type: none"> • Почистите зарядные контакты и зарядите повторно (стр. 13). • Необходимо заменить батареи (стр. 13).
Батареи полностью заряжены, но их хватает ненадолго.	<ul style="list-style-type: none"> • Протрите полюсы батарей (+, -) и контакты блока сухой тканью.
Не отображается информация о вызывающем абоненте.	<ul style="list-style-type: none"> • Необходимо подключить на услугу АОН или Caller ID. Подробнее об этом можно узнать у оператора связи/телефонной компании. • Необходимо выбрать режим идентификации вызывающего абонента, используемый вашим оператором связи/телефонной компанией (стр. 33). • Ваш аппарат подключен к телефонной линии с помощью услуги DSL/ADSL (стр. 59).
Для пользователей услуги АОН: во время моего отсутствия не сохраняется информация о вызывавших абонентах.	<ul style="list-style-type: none"> • Информация о вызывающем абоненте сохраняется только при ответе на вызов или нажатии [АОН] при получении вызова.

Полезная информация

Неисправность	Причина и решение
Трубка не сообщает номер телефона вызывающего абонента.	<ul style="list-style-type: none"> Для использования этой функции необходимо подключить услугу АОН или Caller ID. Убедитесь, что функция голосовой идентификации вызывающих абонентов включена (стр. 35). Выключен звонок трубки. Убедитесь, что звонок включен (стр. 25).
Не удается зарегистрировать трубку на базовом блоке.	<ul style="list-style-type: none"> Максимально допустимое количество трубок (6) уже зарегистрировано на базовом блоке. Отмените на базовом блоке регистрацию неиспользуемых трубок (стр. 46). Введен неправильный PIN. Если вы забыли свой PIN-код, обратитесь в центр обслуживания Panasonic. Разместите трубку и базовый блок вдали от других электрических устройств.
Скопированные записи телефонной книги трубки отображаются неправильно.	<ul style="list-style-type: none"> В записях, скопированных в дополнительные трубки, отличные от KX-TGA828RU, регистр знаков кириллицы изменяется с нижнего на верхний. В записях, скопированных из дополнительных трубок, отличных от KX-TGA828RU, неотображаемые знаки заменяются пробелами.
Не знаю, как удалить → (пропущенный вызов) с дисплея.	<ul style="list-style-type: none"> Остаются не просмотренные пропущенные вызовы. Просмотрите их следующим образом. <ol style="list-style-type: none">  (средняя программная клавиша) →  → OK Нажмите [v], чтобы искать от последнего вызова, или [^], чтобы искать от самого раннего вызова.
Не могу установить конференц-связь.	<ul style="list-style-type: none"> Конференц-связь невозможно установить в следующих случаях: <ul style="list-style-type: none"> настройки базового блока, или в данный момент используется автоответчик конференц-связь уже установлена на другой линии в данный момент выполняется вызов внутренней связи другим пользователем <p>Подождите, пока другой пользователь не перестанет пользоваться трубкой.</p>

Полезная информация

Автоответчик

Неисправность	Причина и решение
Аппарат не записывает новые сообщения.	<ul style="list-style-type: none"> ● Автоответчик не включен для линии, с которой вы хотели бы записывать сообщения. Выберите нужную линию или обе линии, а затем включите автоответчик (стр. 38). ● Продолжительность записи установлена в значение "Только Привет". Выберите "1 Мин" или "3 Мин" (стр. 45). ● Автоответчик активизирован для обеих линий, и 1-ый вызывающий абонент оставляет голосовое сообщение. 2-ой вызывающий абонент не может оставить сообщение, однако информация о вызывающем абоненте будет сохранена (стр. 35). ● Если вы подключили сервис голосовой почты, сообщения записываются вашим оператором связи/телефонной компанией, а не вашим телефоном. Измените настройку "Число Звонков" аппарата или обратитесь к вашему оператору связи/в телефонную компанию (стр. 44).
Невозможно управлять автоответчиком при помощи трубки.	<ul style="list-style-type: none"> ● Используется базовый блок или другая трубка. Подождите, пока другой пользователь не перестанет пользоваться трубкой. ● Вызывающий абонент оставляет сообщение. Подождите, пока вызывающий абонент не закончит выполнение своих действий. ● Трубка слишком далеко от базового блока. Переместитесь ближе.
При попытке использовать автоответчик с базовым блоком на базовом блоке несколько секунд мигает индикатор [ANSWER ON], и работа с автоответчиком невозможна.	<ul style="list-style-type: none"> ● Используется другая трубка. Подождите, пока другой пользователь не перестанет пользоваться трубкой. ● Автоответчик управляется извне. Подождите, пока вызывающий абонент не закончит выполнение своих действий.

Полезная информация

Неисправность	Причина и решение
Невозможно управлять автоответчиком дистанционно.	<ul style="list-style-type: none">● Введен неправильный код удаленного доступа. Если вы забыли код удаленного доступа, сохраните новый код удаленного доступа и повторите попытку (стр. 42).● Набирайте номер не так быстро.● Автоответчик выключен. Включите его (стр. 44).● Вы используете телефон с дисковым/импульсным набором. Попробуйте еще раз, используя телефон с тональным набором.
Во время записи приветственного сообщения или прослушивания сообщений аппарат звонит, и запись останавливается.	<ul style="list-style-type: none">● Принимается вызов. Ответьте на вызов и повторите попытку позднее.

Для пользователей DSL/ADSL

Мы рекомендуем подсоединить фильтр к телефонной линии между базовым блоком и розеткой телефонной линии (обратитесь к поставщику услуги DSL/ADSL).

Полезная информация

Технические характеристики

- **Стандарт:**
DECT (Digital Enhanced Cordless Telecommunications: Технология улучшенной цифровой беспроводной связи),
GAP (Generic Access Profile: Общий профиль доступа)
- **Количество каналов:**
120 Дуплексных каналов
- **Диапазон частот:**
1,88 ГГц (GHz) - 1,90 ГГц (GHz)
- **Дуплексная связь:**
TDMA (Time Division Multiple Access: Множественный доступ с временным разделением каналов)
- **Разнос каналов:**
1 728 кГц (kHz)
- **Скорость передачи:**
1 152 кбит/с (kbit/s)
- **Модуляция:**
GFSK (Gaussian Frequency Shift Keying: Частотная модуляция с гауссовой фильтрацией)
- **Мощность радиочастотной передачи:**
Средняя: приближ. 10 мВт (mW)
Максимальная: приближ. 250 мВт (mW)
- **Кодирование речи:**
ADPCM (Адаптивная дифференциальная импульсно-кодовая модуляция) 32 кбит/с (kbit/s)
- **Источник питания:**
220–240 В (V), 50 Гц (Hz)
- **Потребляемая мощность:**
Базовый блок:
Режим ожидания: приближ. 1,6 Вт (W)
Максимум: приближ. 5,5 Вт (W)
Зарядное устройство:
Режим ожидания: приближ. 1,0 Вт (W)
Максимум: приближ. 5,4 Вт (W)

■ Условия эксплуатации:

5 °С–40 °С, 20 %–80 % относительной влажности воздуха (без конденсата)

■ Габариты:

Базовый блок: приближ. 55 мм (mm) × 220 мм (mm) × 140 мм (mm)

Трубка: приближ. 155 мм (mm) × 48 мм (mm) × 34 мм (mm)

Зарядное устройство: приближ. 61 мм (mm) × 87 мм (mm) × 95 мм (mm)

■ Масса (вес):

Базовый блок: приближ. 440 г (g)

Трубка: приближ. 140 г (g)

Зарядное устройство: приближ. 90 г (g)

Примечание:

- Технические характеристики могут быть изменены.
- Иллюстрации, использованные в данной инструкции, могут незначительно отличаться от фактического изделия.

Полезная информация

Срок службы аппарата

Установленный производителем срок службы изделия равен 7 годам с даты производства при условии, что изделие используется в строгом соответствии с настоящей инструкцией по эксплуатации и пр применимыми техническими стандартами.

Меры предосторожности при обращении с сетевыми адаптерами:

1. Запрещается изменять, модифицировать или ремонтировать сетевой адаптер.
2. Запрещается вынимать или вставлять кабель питания влажными руками.
3. Запрещается наступать на кабель питания, располагать его там, где он или разъем питания могут быть повреждены.
4. Запрещается применять сетевой адаптер в местах, подверженных воздействию воды или сильно загрязненных местах.
5. Запрещается устанавливать сетевой адаптер в таких местах, где он может легко упасть или быть поврежденным сильным колебанием.
6. Запрещается применять сетевой адаптер в сетевых розетках с некачественным соединением.
7. Запрещается применять сетевой адаптер для работы с напряжением питания, отличным от 220-240 В (V) переменного тока.
8. Запрещается применять сетевой адаптер с любым другим оборудованием.
9. Регулярно удаляйте любую грязь с кабеля питания.
10. Если аппарат не эксплуатируется в течение продолжительного времени (несколько месяцев и более), отсоедините сетевой адаптер от розетки сети питания переменного тока.

Меры предосторожности при обращении с аккумуляторами:

Для снижения риска возгорания или нанесения повреждений прочитайте и соблюдайте данные указания:

1. Применяйте аккумуляторы только установленного образца.
2. Запрещается бросать аккумуляторы в огонь. Они могут взрываться. Изучите местные правила утилизации отходов в отношении специальных указаний по утилизации аккумуляторов.
3. Запрещается открывать или разбирать аккумулятор. Вытекающий электролит обладает коррозионным действием и может вызвать ожоги или повреждения глаз или кожи. При попадании в пищеварительный тракт электролит может вызвать отравление.
4. Уделяйте особое внимание обращению с аккумуляторами, чтобы не допустить короткого замыкания клемм аккумулятора с электропроводными материалами, например, кольцами, браслетами и ключами. Аккумулятор и/или изделие из электропроводного материала могут перегреться и вызвать ожоги.
5. Заряжайте аккумулятор, входящий в комплект поставки или идентифицированный для применения с данным изделием, только в соответствии с указаниями и ограничениями, представленными в настоящем Руководстве.
6. При неправильно проведенной замене аккумулятора возникает опасность взрыва. Заменяйте только таким же аккумулятором или аккумулятором эквивалентного типа, рекомендованным производителем.

Указатель

Указатель

- Р** PIN-код: 31
- А** Автоматическое начало разговора: 19, 26
Автоответчик: 38
Включение/выключение: 38
Дистанционное управление: 42
Настройки: 44
Прослушивание сообщений: 40
- Б** Базовый блок
Настройки: 30
Батарея: 13, 14
Блокировка клавиатуры: 20
- В** Ввод знаков: 52
Внутренняя связь: 47
Временный тональный набор: 20
- Г** Голосовая идентификация вызывающих абонентов: 35
Голосовая почта: 37
Громкая связь: 17, 18
Громкость
Громкоговоритель (базовый блок): 18
Громкоговоритель (трубка): 17
Динамик: 17
Звонок (базовый блок): 30
Звонок (трубка): 25
- Д** Дата и время: 15
Дисплей (базовый блок)
Пиктограммы: 8
Дисплей (трубка)
Контрастность: 26
Обои: 26
Пиктограммы: 9
Режим ожидания: 26
Цвет: 26
Язык: 15
Дополнительные трубки: 46
- З** Запись
Приветственное сообщение: 39
Телефонные разговоры: 21
Защита от прослушивания вызова: 21
- И** Идентификация вызывающего абонента: 33
- К** Как делать вызовы
Базовый блок: 18
Трубка: 17
Категория: 23
Тоны звонка: 34
Цвета дисплея: 35
Клипса для ношения трубки на поясе: 3, 51
Конференц-связь: 49
Копирование телефонной книги: 50
- М** Междугородный код: 21
- Н** Ночной режим
Трубка: 28
- О** Ограничение вызова: 32
Ответ на вызовы
Базовый блок: 19
Трубка: 19
Отключение микрофона: 20
- П** Пауза: 18
Передаваемые вызовы: 48
Питание Вкл./Откл.: 14
Повторный вызов/Flash: 20, 30
Повторный набор: 17, 18
Последовательный набор: 24
Пропущенные вызовы: 34
- Р** Разделение вызова: 21
Регистрация: 46
Режим выбора линии: 15
Режим набора номера: 15
Ретранслятор: 47
- С** Сигнал: 28
- Т** Телефонная книга
Телефонная книга трубки: 23
Тон звонка
Базовый блок: 30
Трубка: 25
Тоны клавиш: 26
Трубка
Настройки: 25
Отмена регистрации: 46
Поиск: 47
Регистрация: 46
- У** Уведомление о сообщениях: 26

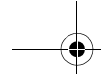

Указатель



Удержание: 19

- Ф Функция улучшения разборчивости речи: 20

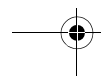
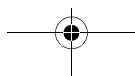
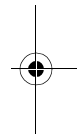
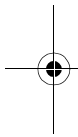

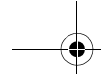

Телефон службы поддержки клиентов: (495) 725-05-65

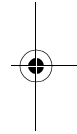
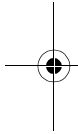

Панасоник Коммуникейшнс Ко., Лтд.

1-62, 4-чоме, Миношима, Хаката-ку, Фукуока 812-8531, Япония

Panasonic Communications Co., Ltd.

1-62, 4-chome, Minoshima, Hakata-ku, Fukuoka 812-8531, Japan

Авторское право:

Авторские права на этот материал принадлежат Panasonic Communications Co., Ltd., и он может быть воспроизведен только для внутреннего использования. Любое другое воспроизведение, полное или частичное, запрещено без письменного разрешения Panasonic Communications Co., Ltd.

© 2007 Panasonic Communications Co., Ltd. Все права защищены.



TG8286RU

PQQX15861ZA CC0907DA0

