

Panasonic®

Инструкция по эксплуатации Широкоформатный ЖК телевизор

Модель No **TX-R26LE7K**
TX-R32LE7K

VIERA



HDMI™ 
HIGH DEFINITION MULTIMEDIA INTERFACE

Русский

Перед эксплуатацией Вашего телевизора, пожалуйста, прочитайте эту инструкцию и сохраните ее для дальнейших справок. Изображения, приведенные в этом руководстве, используются только для пояснительных целей.



TQB0E0495L

Превратите Вашу собственную гостиную в кинотеатр!

Наслаждайтесь изумительно высоким уровнем



мультимедийных средств

Используйте разнообразные мультимедийные средства



Содержание

Обязательно прочитайте

- Меры предосторожности 4
(Предупреждение / Предостережение)
- Примечания 5
- Уход 5

Руководство по быстрой подготовке к эксплуатации

- Принадлежности / Дополнительные принадлежности 6
- Идентификация органов управления 7
- Подсоединение 8
- Автоматическая установка 9

Наслаждайтесь Вашим телевизором!

Основные функции

- Просмотр телевизора 10
- Просмотр видео и дисков DVD 11
- Просмотр телетекста 12

Дополнительные функции

- Как использовать функции меню 14
(изображение, качество звука и т.п.)
- Редактирование и установка каналов 16
- Внешнее оборудование 18
(Q-Link / VIERA Link / Подсоединения)

Часто задаваемые вопросы и пр.

- Техническая информация 24
- Часто задаваемые вопросы 27
- Лицензии 29
- Технические характеристики 29

Руководство по быстрой подготовке к эксплуатации

Просмотр

Дополнительные функции

Часто задаваемые вопросы и пр.

Меры предосторожности

Предостережения и меры предосторожности

Обращение со штепсельной вилкой и шнуром питания

- Полностью вставляйте штепсельную вилку в сетевую розетку. (Если штепсельная вилка вставлена неплотно, то может выделяться тепло и возникнуть пожар.)
- Обеспечьте лёгкий доступ к розетке для шнура питания.
- Не трогайте штепсельную вилку мокрыми руками. (Это может вызвать поражение электрическим током.)
- Не повреждайте шнур питания. (Поврежденный шнур питания может вызвать пожар или поражение электрическим током.)
 - Не перемещайте телевизор со шнуром питания, подсоединенным к сетевой розетке.
 - Не помещайте тяжелые предметы на шнур питания и не располагайте шнур питания около горячих предметов.
 - Не перекручивайте шнур питания, не сгибайте его сильно и не растягивайте.
 - Не тяните за шнур питания. Удерживайте за корпус штепсельной вилки при отсоединении шнура питания.
 - Не используйте поврежденный шнур питания или сетевую розетку.

Если Вы заметите
какую-нибудь
ненормальность,
немедленно отсоедините
штепсельную вилку!
(например, странный запах или дым)

Переменный
ТОК
220-240 В
50 Гц



Не удаляйте крышки НИКОГДА не модифицируйте аппарат самостоятельно

(Детали под высоким напряжением могут вызвать серьезное поражение электрическим током.)

- Проверяйте, регулируйте или ремонтируйте аппарат у Вашего дилера Panasonic.

Не помещайте посторонние предметы внутрь аппарата

- Не допускайте попадания в устройство каких-либо предметов через вентиляционные отверстия (может привести к возгоранию или удару электрическим током).

Не подвергайте воздействию прямых солнечных лучей и других источников тепла

- Избегайте подвергать телевизор воздействию прямых солнечных лучей и других источников тепла. Чтобы предотвратить возникновение пожара, никогда не помещайте никакие типы свечей или открытое пламя сверху или около телевизора.

Держите жидкости подальше от телевизора

- Во избежание повреждений, которые могут привести к пожару или поражению электрическим током, не подвергайте этот аппарат воздействию брызг или капель.
- Не размещайте над телевизором емкости с водой (цветочные вазы, чашки, косметику и т.д.). (Это касается также полок над телевизором и т.п.)

■ Не размещайте телевизор на неустойчивых поверхностях

■ Используйте только предназначенные подставки / установочное оборудование

- Использование непредназначенных подставок или других приспособлений может вызвать колебания аппарата, что может привести к травме. Обязательно обращайтесь к местному дилеру Panasonic для выполнения установки.
- Используйте дополнительные подставки / крепления (стр. 6).

Примечания

■ Во время чистки телевизора отсоедините штепсельную вилку

(Чистка аппарата под напряжением может вызвать поражение электрическим током.)

■ Выньте вилку из розетки, если Вы не пользуетесь телевизором длительное время. Выньте вилку из розетки перед подсоединением или отсоединением внешних устройств к телевизору.

- Данный телевизор продолжает потреблять электроэнергию даже в режиме ожидания, если он подключен к сети. Выключатель On /Off (стр.7).

■ Обеспечьте достаточное пространство вокруг аппарата для рассеивания тепла

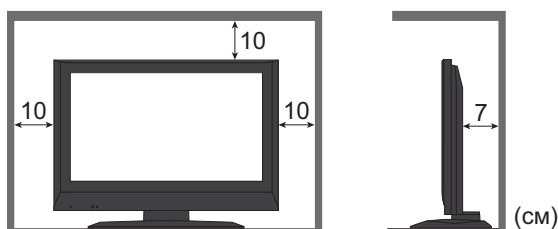

■ Не блокируйте задние вентиляционные отверстия

- Блокирование вентиляционных отверстий занавесками и т.п. может вызвать перегрев, пожар или поражение электрическим током.



■ Держите аппарат подальше от следующего оборудования

- Электронное оборудование
В частности, не устанавливайте видео оборудование рядом с телевизором (электромагнитные помехи могут привести к искажению изображения/звука).
- Оборудование с инфракрасным сенсором
Пульт дистанционного управления данного телевизора также излучает инфракрасные лучи (это может нарушить работу другого оборудования).

■ Не слушайте с помощью наушников на очень высокой громкости. Это может привести к серьезным повреждениям слуха.

Уход

Сначала отсоедините штепсельную вилку от сетевой розетки.

Дисплейная панель

Ежедневный уход: Осторожно вытрите грязь с поверхности, используя мягкую ткань.

Деталь: Осторожно вытрите грязь с поверхности, используя мягкую ткань, смоченную чистой водой или водой, содержащей небольшое количество нейтрального моющего средства. Затем равномерно вытрите поверхность, пока она не станет сухой, используя мягкую ткань.

Предостережение

- Поверхность дисплейной панели обработана специальным образом и может быть легко повреждена. Не скребите и не царапайте поверхность Вашими ногтями или другими твердыми предметами.
- Проявляйте осторожность, чтобы не подвергать поверхность воздействию репеллента, растворителя, разбавителя или других летучих веществ (это может испортить поверхность).

Корпус

Ежедневный уход: Протирайте поверхность, используя мягкую сухую ткань.

Деталь: Смочите мягкую ткань чистой водой или водой, содержащей небольшое количество нейтрального моющего средства. Затем отожмите ткань и протрите ей поверхность начисто. Наконец протрите поверхность начисто мягкой сухой тканью.

Предостережение

- Проявляйте осторожность, чтобы не подвергать поверхность телевизора воздействию мощных средств. (Жидкость внутри телевизора может привести к повреждению аппарата.)
- Проявляйте осторожность, чтобы не подвергать поверхности воздействию репеллента, растворителя, разбавителя или других летучих веществ (это может испортить поверхность, так как отойдет покрытие).
- Не позволяйте корпусу контактировать с резиной или поливинилхлоридом в течение длительного времени.

Штепсельная вилка

Регулярно протирайте штепсельную вилку сухой мягкой тканью. (Влага и пыль могут привести к пожару или поражению электрическим током.)

Принадлежности / Дополнительные принадлежности

Стандартные принадлежности

- Пульт дистанционного управления
- EUR7651030A



Проверьте, что у Вас имеются показанные принадлежности и предметы

- Батарейки для пульта дистанционного управления (2)
- R6 (UM3)



- Инструкция по эксплуатации

- Зажим

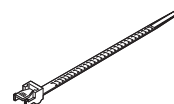

Установка батареек пульта дистанционного управления

1



2

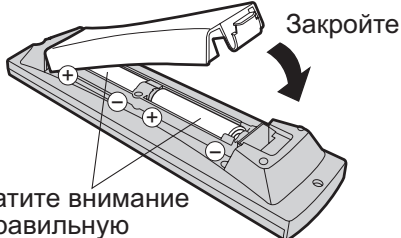

Обратите внимание на правильную полярность (+ или -).

Предостережение

- Неправильная установка может вызвать утечку электролита из батареек и коррозию, что может привести к повреждению пульта дистанционного управления.
- Не используйте вместе старые и новые батарейки.
- Не используйте вместе батарейки разных типов (например, щелочные и марганцевые батарейки).
- Не используйте перезаряжаемые (Ni-Cd) батарейки.
- Не сжигайте и не разрушайте батарейки (стр.32).

Подсоединение зажима

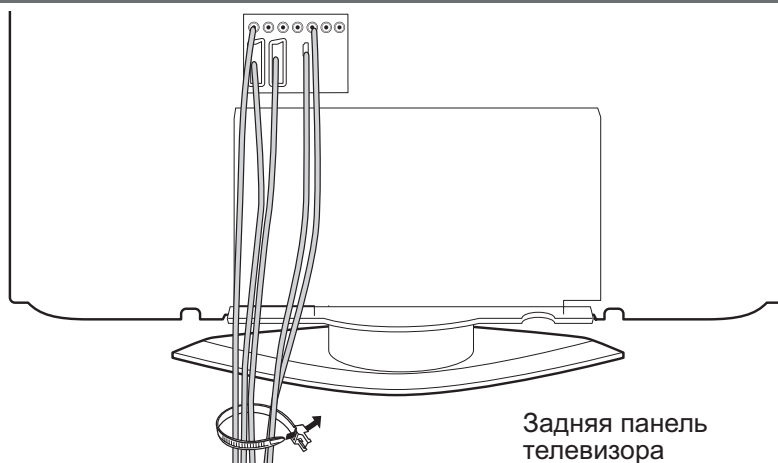

Чтобы связать кабели

Чтобы затянуть:

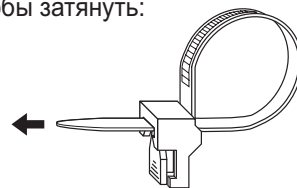

Чтобы ослабить:

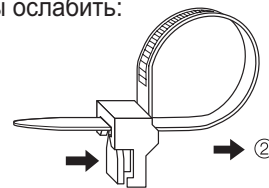

① Нажмите на защелку

- Не связывайте вместе кабель RF и шнур питания (может привести к искажению изображения).
- Закрепите кабели с помощью зажимов, как это необходимо.
- При использовании дополнительных принадлежностей следуйте указаниям руководства по установке дополнительного оборудования, чтобы закрепить кабели.

Дополнительные принадлежности

Настенный кронштейн)

- TY-WK32LX20W

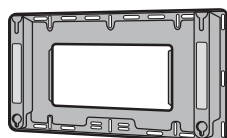

Предостережение

- Потребуйте от своего продавца или поставщика, чтобы он обеспечил кронштейны для подвешивания телевизора на стену в целях безопасности и сохранения эксплуатационных качеств телевизора.
- Во время установки с телевизором следует обращаться осторожно, чтобы избежать повреждения изделия. Не подвергайте активную поверхность дисплея воздействию силы.
- При монтаже опоры для подвески на стену будьте осторожны. Перед сборкой всегда убедитесь, нет ли в стене электрического кабеля или трубопровода.

Идентификация органов управления

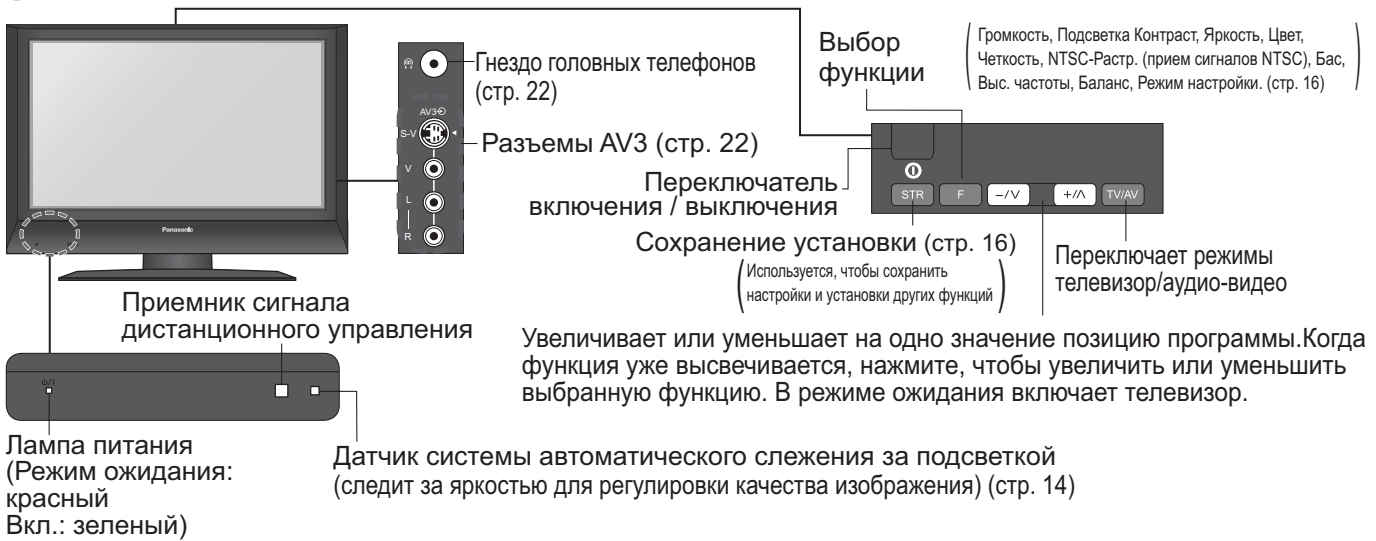

Руководство по быстрой подготовке к эксплуатации
 ● Идентификация органов управления
 ● Принадлежности / Дополнительные принадлежности

Подсоединение

Изображенные в этом руководстве внешнее оборудование и кабели не поставляются с этим телевизором.

Перед подсоединением или отключением каких-либо шнуров убедитесь, что устройство отсоединено из сети.

Задняя панель телевизора

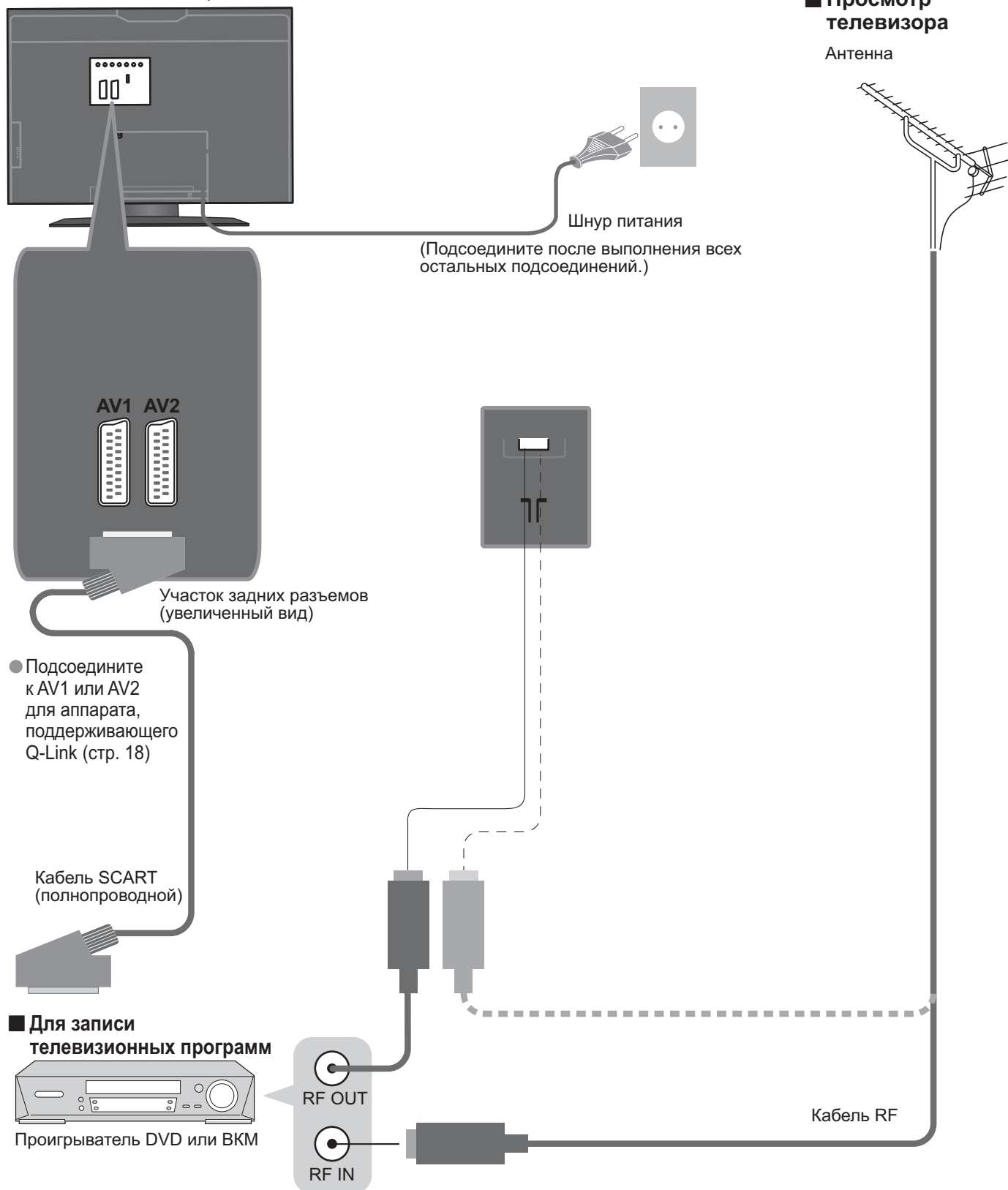

Автоматическая установка

Автоматический поиск и сохранение каналов телевизора.

Действия этих пунктов не нужны, если установка была выполнена Вашим местным дилером.

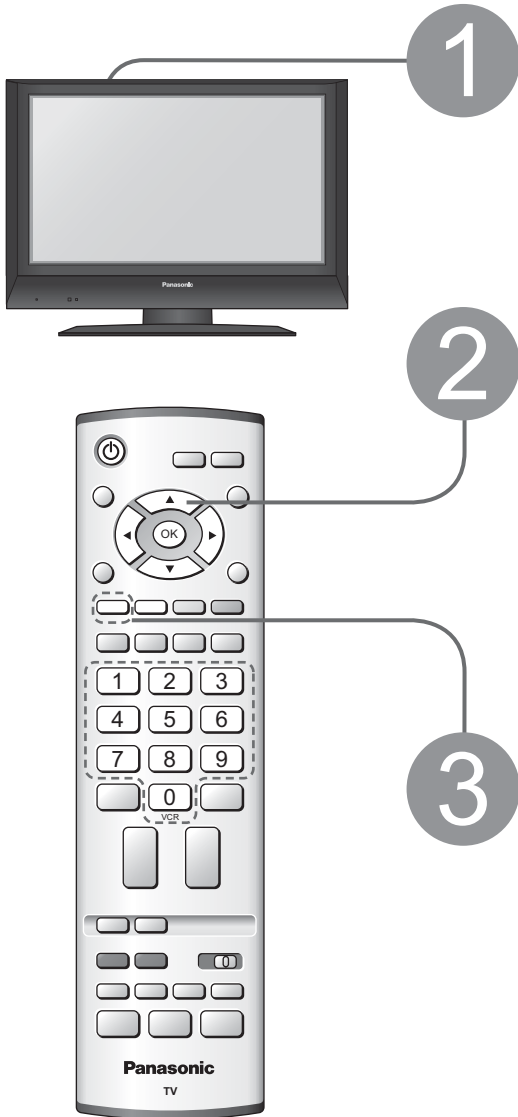

1 Включите телевизор с помощью переключателя включения/выключения



- Теперь Вы можете использовать пульт дистанционного управления для включения аппарата или для переключения аппарата в режим ожидания. (Лампа питания: Горит)

2 Выберите Вашу страну

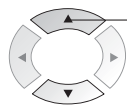

- Для Бельгии, Швейцарии и Восточной Европы выберите нужный язык → (Зеленая)
- Для выполнения ручной установки → (стр. 16)

3 Начните автоматическую установку

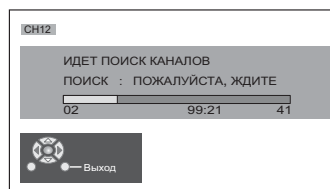

- Начнется автоматическая установка для поиска телевизионных каналов и их сохранения.

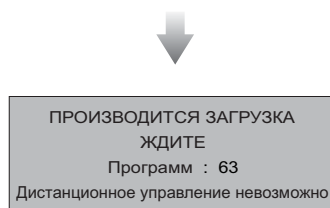

- Если подсоединено оборудование Q-Link (стр. 16), информация автоматически пересылается на оборудование.

Нужна помощь при выполнении операций?

(например: Звуковое меню)

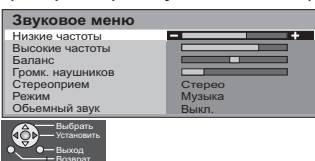

Вам помогут инструкции экранной подсказки.

Теперь автоматическая установка завершена, и Ваш телевизор готов для просмотра.

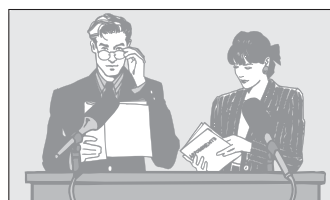

- Для редактирования каналов → "Правка программ" (стр. 16)

Просмотр телевизора

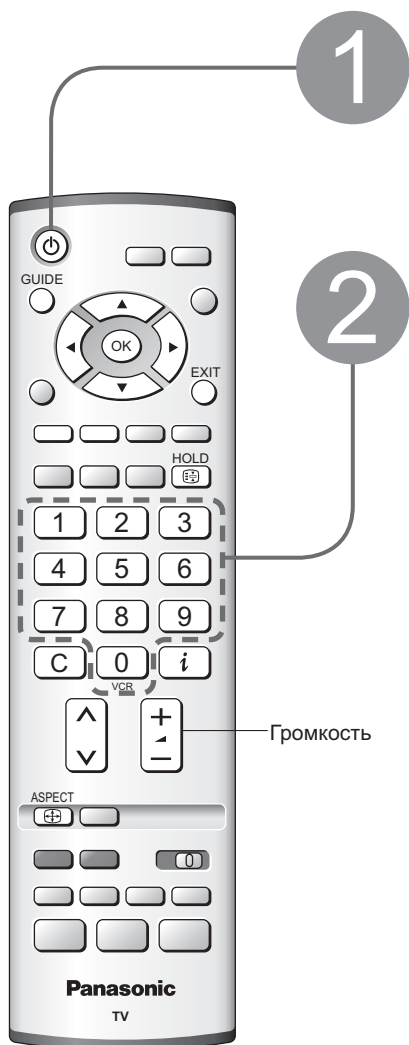

1 Включите питание



(в течение приблизительно 1 секунды)

- Переключатель включения/ выключения на аппарате должен находиться в положении включено.

2

Выберите номер программы

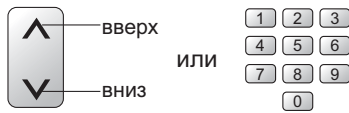

■ Чтобы выбрать двухзначный программный номер, например, 39

→ 3 → 9 (за короткое время)

Выберите из таблицы программ

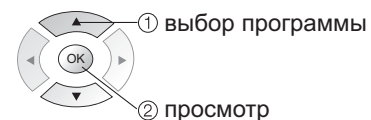
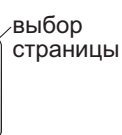

Меню программ					
Прогр	Назв.	Канал	Прогр	Назв.	Канал
VCR	:	CH21	13	:	-
1	:	ABC	CH44	14	-
2	:	ZDF	CH51	15	-
3	:	RTL	CH41	16	-
4	:		CH47	17	-
5	:		CH23	18	-
6	:		CH26	19	-
7	:		CH58	20	-
8	:	-	21	:	-
9	:	-	22	:	-
10	:	-	23	:	-
11	:	-	24	:	-
12	:	-		:	-

■ Другие полезные функции (Выполняются после 2)

Удерживать

“Заморозить”/ “разморозить” изображение



Показать информацию о состоянии

Показать / скрыть информацию о состоянии



- Отображаемая информация:
Номер программы / Название программы / Номер канала / Режим MPX (стр. 14) / Звуковая система (стр. 14) / Формат изображения

Изменить формат изображения

Изменить формат изображения (стр. 24)



- Каждое нажатие изменяет режим.
(Авто-формат / 16:9 / 14:9 / Панорамный / 4:3 / 4:3 полноэкранный (только сигнал HD) / Zoom1 / Zoom2 / Zoom3)

Пока отображается линейка



Просмотр видео и дисков DVD

Возможно подсоединить к телевизору разнообразное внешнее оборудование. Как только оборудование подсоединено, используйте следующую процедуру для просмотра входного сигнала. Для подсоединения оборудования (стр. 24)

1 При включенном оборудовании **Выберите внешний вход TV/AV**

2 **Выберите соединитель, подсоединяемый к оборудованию**

(Экран режима аудио-видео)

AV1

AV1 AV2/S AV3/S ДАЛЬШЕ>

AV2

Синяя → HDMI

Красная ←

Отображает выбранный соединитель

AV1 AV2/S AV3/S ДАЛЬШЕ>

< НАЗАД Компонентный HDMI

Желтая Синяя

Компонентный HDMI

Желтая Зеленая Желтая

Компонентный S-video S-video

● например: AV1 → Красная

Компонентный → Синяя → Желтая

Примечание

- Автоматический выбор входа – Режим входа автоматически переключается с режима телевизора на режим аудио-видео, когда функционирует оборудование, подсоединенное через разъем SCART или HDMI. Когда оборудование выключено, телевизор устанавливается в режим телевизора.
 - Если внешнее оборудование имеет функцию регулировки формата, установите ее на "16:9".
 - Относительно подробностей см. руководство для оборудования или проконсультируйтесь с Вашим местным дилером.
- Оборудование производства Panasonic, подсоединенное к телевизору, может непосредственно управляться с помощью пульта дистанционного управления.

■ Для возвращения к телевизору TV/AV

→

VCR DVD	Переключатель ВКМ / DVD* Выберите ВКМ, чтобы управлять ВКМ или DVD оборудованием производства Panasonic Выберите DVD, чтобы управлять DVD оборудованием производства или домашним кинотеатром Panasonic	▶▶	Быстрая перемотка вперед / Пропуск / Поиск VCR: Выполняет быструю перемотку вперед, ускоренное воспроизведение вперед (во время воспроизведения) DVD: Выполняет пропуск к следующей дорожке или заголовку Нажмите и держите нажатой для ускоренного поиска вперед
⏻	Режим ожидания Установите в режим ожидания / включено	⏸	Пауза Приостанавливает / возобновляет DVD: Нажмите и держите нажатой для замедленного воспроизведения
▶	Воспроизведение Воспроизводите ВКМ / DVD	PROGRAMME ▼ ▲	Переключение программ по нарастающей / убывающей Выбирает программу
■	Остановка Останавливает операции	REC	Запись Начинает запись
⏮	Быстрая перемотка назад / Пропуск / Поиск VCR: Выполняет быструю перемотку назад, ускоренное воспроизведение назад (во время воспроизведения) DVD: Выполняет пропуск к предыдущей дорожке или заголовку Нажмите и держите нажатой для ускоренного поиска назад		

*Пульт дистанционного управления будет пригоден для различного оборудования производства Panasonic со следующими установками.

- ① Переключите для выбора ВКМ или DVD, который Вы хотите изменить →
- ② Во время выполнения действия ② нажмите и держите нажатой кнопку → Введите приведенный ниже код (двухзначный код)

VCR

Оборудование	Код
ВКМ	10 (значение по умолчанию)
DVD	11

DVD

Оборудование	Код
DVD	70 (значение по умолчанию)
Домашний кинотеатр	71

Примечание

- После установки выполните подтверждение операции.
- При замене батарейки соответствующий код ВКМ / DVD переключается на значение по умолчанию. Установите его снова.
- В зависимости от модели операция может быть невозможна.

Просмотр телетекста

Вы можете наслаждаться телевидением с телетекстом, включая новости, прогноз погоды и субтитры, если такая услуга предоставляется телеведущими компаниями.

Что такое режим FLOF?

В режиме FLOF четыре разноцветных объекта расположены внизу дисплея. Чтобы получить больше информации об одном из этих объектов, нажмите кнопку соответствующего цвета. Эта функция позволяет получить быстрый доступ к информации на показанных объектах.

Что такое режим списка?

В режиме списка четыре разноцветных номера страницы расположены внизу экрана. Каждый из этих номеров может быть изменен и сохранен в памяти телевизора. ("Сохранение часто просматриваемых страниц", стр. 13)

■ Для изменения режима → "Телетекст" в Меню установок (стр. 14)



1 Переключите на телетекст



TEXT ● Отображает указатель (содержание отличается в зависимости от телеведущей компании)



2 Выберите страницу

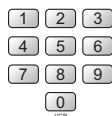

или

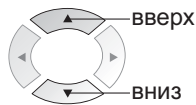

или



■ Для регулировки контраста →



Пока отображается голубая панель



■ Для возвращения к телевизору



■ Простое использование телетекста

Показ скрытых данных









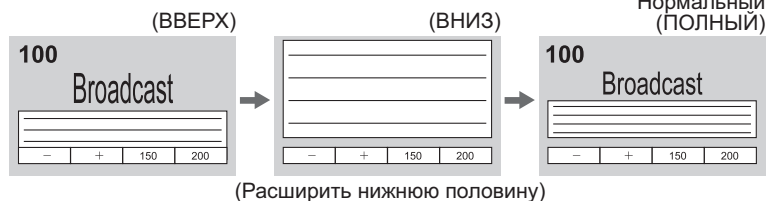





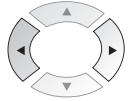

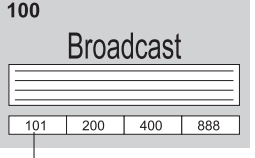

Показывает скрытые слова, например, страницу ответов на викторину

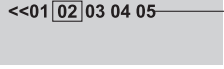

● Скрыть повторно → Красная

Полный / верхний / нижний



<p>Удерживание</p>	<p>Если Вы хотите удержать текущую страницу без обновления Остановите или возобновите автоматическое обновление  ■ Для возобновления → </p>												
<p>Индекс</p>	<p>Возврат к главной индексной странице INDEX  (Только режим FLOF)</p>												
<p>Вызов избранных страниц</p>	<p>F.P.  <ul style="list-style-type: none"> ● Вызывает страницу, сохраненную в “синем”. ● Заводской установкой является “103”. </p>												
<p>Просмотр в мульти окне</p>	<p>Одновременно смотрите телевизор и телетекст в двух окнах MENU (Нажмите дважды) →  <ul style="list-style-type: none"> ● Выберите включение или выключение изображения и текста  <ul style="list-style-type: none"> ● Операции могут быть выполнены только на экране телетекста. </p>												
<p>Сохранение часто просматриваемых страниц</p>	<p>Сохранение часто просматриваемых страниц (только первые 25 каналов в Программе передач) в цветной панели (Только режим списка)</p> <p>Пока отображается страница →  Соответствующая цветная кнопка →  — удерживайте</p>  <p>Номер поменяется на белый.</p> <p>■ Для изменения сохраненных страниц →  Цветная кнопка, которую Вы хотите изменить → Введите номер новой страницы <table border="1" data-bbox="710 1299 845 1433"><tr><td>1</td><td>2</td><td>3</td></tr><tr><td>4</td><td>5</td><td>6</td></tr><tr><td>7</td><td>8</td><td>9</td></tr><tr><td>0</td><td colspan="2">VCR</td></tr></table> →  — удерживайте</p>	1	2	3	4	5	6	7	8	9	0	VCR	
1	2	3											
4	5	6											
7	8	9											
0	VCR												
<p>Просмотр дополнительной страницы</p>	<p>Просмотр дополнительной страницы (Только когда телетекст представлен более чем одной страницей)   Появляется в верхнем левом углу экрана</p> <p>■ Для просмотра специальной дополнительной страницы MENU →  Синяя →  Введите 4-чисел номер например: P6 <table border="1" data-bbox="837 1713 1005 1747"><tr><td>0</td><td>0</td><td>0</td><td>6</td></tr></table> </p> <ul style="list-style-type: none"> ● Дополнительные страницы: Количество дополнительных страниц различается в зависимости от теле вещательной компании (до 79 страниц). Поиск может занять некоторое время, во время которого Вы можете смотреть телевизор. 	0	0	0	6								
0	0	0	6										
<p>Просмотр телевизора во время ожидания обновления</p>	<p>Просмотр телевизионного изображения во время поиска страницы телетекста Телетекст сам автоматически обновляется, когда новая информация становится доступной. Временно заменяется на экран телевизора</p> <p>MENU →  Желтая →  Появляется, когда обновление завершено →  Желтая → Просмотр обновленной страницы</p> <p>(Вы не можете изменить канал.)</p> <ul style="list-style-type: none"> ● Страница новостей предоставляет функцию, которая указывает поступление последних новостей (“News Flash”). 												

Как использовать функции меню

Различные меню позволяют Вам выполнять установки для изображения, звука и других функций, так что Вы сможете наслаждаться просмотром телевизора в своей собственной манере.



1

Отобразите меню



MENU ● Отображает функции, которые могут быть установлены (различаются в соответствии с входным сигналом)

2

Выберите меню

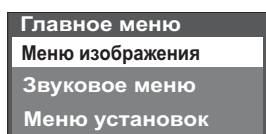

(например: Меню изображения)

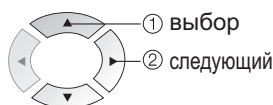

3

Выберите пункт

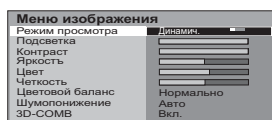

(например: Меню изображения)

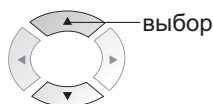

4

Настройте или выберите

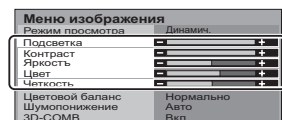

(например: Меню изображения)

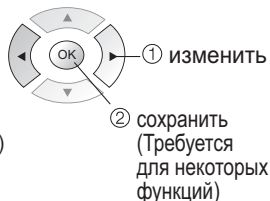

■ Для возвращения к телевизору



■ Для возврата к предыдущему экрану



■ Выбор из числа вариантов



■ Настройка с использованием скользящей планки



■ Переход к следующему экрану

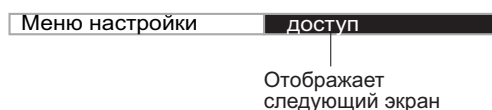

■ Для сброса установки



■ Список меню

Меню	Пункт
Меню изображения	Режим просмотра
	Настраивает для каждого режима просмотра
	Подсветка, Контраст, Яркость, Цвет, Четкость
	Растровый фон
	Цветовой баланс
Звуковое меню	Шумопонижение (Устранение помех изображения)
	3D-COMB
	Низкие частоты
	Высокие частоты
	Баланс
	Громк. наушников
	Стереоприем
	Режим
	Объемный звук
	Вход HDMI
Меню установок	VIERA Link
	Q-Link
	Выход AV1
	Выход AV2
	Телетекст
	Таймер откл. ТВ
	Язык ТЕКСТА
	Меню настройки
	Правка программ
	Авт. настройка
Ручная настройка	
Точная настройка	
Система цвета	
Коррекция звука	
Язык меню	
Система цвета	
Коррекция звука	

Настройки / Конфигурации (варианты)	
<p>Основной режим изображения (Динамический / Нормальный / Кинотеатр)</p> <ul style="list-style-type: none"> ● Установите для каждого входного сигнала 	<p>Режим просмотра Динамический ■■■</p>
<p>Настраивает подсветка, цвет, яркость и т.п. для каждого режима изображения для соответствия Вашему вкусу.</p>	<p>Подсветка - ██████████ + Контраст - ██████████ + Яркость - ██████████ + Цвет - ██████████ + Четкость - ██████████ +</p>
<p>Настраивает растр изображения</p> <ul style="list-style-type: none"> ● Только для приема сигналов NTSC 	<p>Растровый фон ██████████</p>
<p>Выбирает баланс цвета целого изображения (Холодно / Нормально / Тепло)</p>	<p>Цветовой баланс Нормально ■■■</p>
<p>Автоматически снижает уровень нежелательных помех изображения (Выкл. / Нормальный / Динамический / Авто)</p> <ul style="list-style-type: none"> ● Не эффективно для сигнала HDMI и HD 	<p>Шумопонижение Авто ■■■■</p>
<p>Автоматически делает неподвижные изображения и медленные изображения выглядящими более живыми (Выкл. / Вкл.)</p> <ul style="list-style-type: none"> ● Только для приема сигналов PAL или NTSC ● Не эффективно для RGB, S-Video, компонентных и HDMI сигналов 	<p>3D-COMB Вкл. ■■</p>
<p>Настраивает выходной уровень глубоких басов (Высокий ↔ Низкий)</p>	<p>Низкие частоты - ██████████ +</p>
<p>Настраивает выходной уровень пронзительного резкого высокого звука (Высокий ↔ Низкий)</p>	<p>Высокие частоты - ██████████ +</p>
<p>Настраивает уровень громкости правого и левого громкоговорителей</p>	<p>Баланс ██████████</p>
<p>Настраивает уровень громкости головных телефонов (Высокий ↔ Низкий)</p>	<p>Громк. наушников - ██████████ +</p>
<p>Выберите стерео / монофоническое (Моно(Моно) / Стерео)</p> <ul style="list-style-type: none"> ● Нормально: Стерео ● Стереосигнал невозможно принять: Моно ● M1 / M2: Доступно, пока передается монофонический сигнал 	<p>Стереоприем Стерео ■■</p>
<p>Улучшает качество звука музыки и драматических программ (Музыка / Речь)</p>	<p>Режим Музыка ■■</p>
<p>Придает больший пространственный эффект при использовании динамического усилителя (Выкл. / Вкл.)</p>	<p>Объемный звук Выкл. ■■</p>
<p>Выбирает в соответствии с сигналом, когда подсоединен HDMI (Авто / Цифровой / Аналоговый) (стр. 25)</p>	<p>Вход HDMI Авто ■■■</p>
<p>VIERA Link (Выкл. / Вкл.) (стр. 21)</p>	<p>VIERA Link Вкл. ■■</p>
<p>Выбирает разъем, к которому подсоединяется совместимое с Q-Link оборудование (Выкл. / AV1 / AV2) (стр. 22)</p>	<p>Q-Link AV1 ■■■</p>
<p>Выбирает сигнал, который передается от телевизора на Q-Link (TV / AV2 / AV3 / Монитор)</p> <ul style="list-style-type: none"> ● Монитор: Изображение, отображаемое на экране ● Компонентные сигналы не могут выводиться 	<p>Выход AV1 TV ■■■■</p>
<p>Выбирает сигнал, который передается от телевизора на Q-Link (TV / AV1 / AV3 / Монитор)</p> <ul style="list-style-type: none"> ● Монитор: Изображение, отображаемое на экране ● Компонентные сигналы не могут выводиться 	<p>Выход AV2 TV ■■■■</p>
<p>Режим отображения телетекста (FLOF / Список) (стр. 12)</p>	<p>Телетекст FLOF ■■</p>
<p>Устанавливает время, в которое аппарат автоматически выключается (Выкл. / 15 / 30 / 45 / 60 / 75 / 90) (минуты)</p>	<p>Таймер откл. ТВ Выкл. ■■■■■■</p>
<p>Выбирает язык телетекста (Запад / Восток1 / Восток2)</p> <ul style="list-style-type: none"> ● Запад: Английский, французский, немецкий, греческий, итальянский, испанский, шведский, турецкий ● Восток1: Чешский, английский, эстонский, латышский, румынский, русский, украинский ● Восток2: Чешский, венгерский, латышский, польский, румынский 	<p>Язык ТЕКСТА Восток2 ■■■</p>
<p>Редактирует каналы (стр. 16)</p>	<p>Правка программ доступ</p>
<p>Автоматически устанавливает каналы (стр. 16)</p>	<p>Авт. настройка доступ</p>
<p>Вручную устанавливает каналы (стр. 16)</p>	<p>Ручная настройка доступ</p>
<p>Тонкая настройка каналов (во время дождя и т.п.)</p>	<p>Точная настройка ██████████</p>
<p>Выбирает дополнительную систему цветности в зависимости от видео сигналов (Авто / PAL / SECAM / NTSC)</p>	<p>Система цвета Авто ■■■■</p>
<p>Настраивает громкость отдельных станций</p>	<p>Коррекция звука ██████████</p>
<p>Изменяет язык для экранных индикаций</p>	<p>Язык меню доступ</p>
<p>Выбирает дополнительную систему цветности, основываясь на видео сигналах в режиме аудио-видео</p>	<p>Система цвета Авто ■■■■</p>
<p>Настраивает громкость для режима аудио-видео и HDMI</p>	<p>Коррекция звука ██████████</p>

● В режиме аудио-видео Звуковое меню и Меню установок предоставляют меньшее количество опций.

Редактирование и установка каналов

Установки текущего канала могут быть изменены в соответствии с Вашими потребностями и условиями приема.



1

Отобразите меню

MENU



2

Выберите “Меню установок”

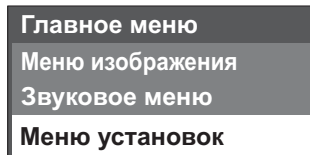

3

Выберите “Меню настройки”

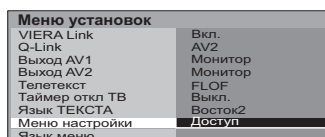

4

Выберите функцию

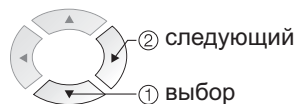
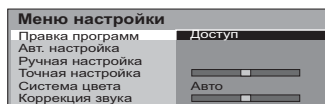

5

Выполните установку

Для ручной настройки, используя кнопки на аппарате
 (“Режим настройки” на стр. 7)

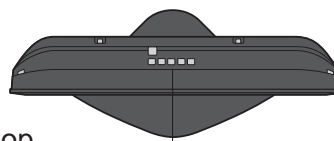

■ Для выхода



● Если последовательность действий автоматической установки нарушилась, никакие данные не сохраняются.

- ① (Нажимайте повторно до тех пор, пока не появится “Режим настройки”)
 - ② или (Получите доступ к меню “Ручная настройка”)
 - ③ (изменением программы, поиском и изменением системы телевизора.)
 - ④ или (Измените программу или начните поиск каналов)
 - ⑤ (Сохранение)
 - ⑥ ③-⑤ (Повтор)
- Для возвращения к телевизору
-

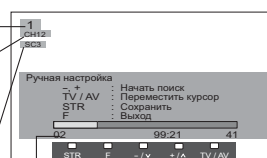

Номер программы (Мигает)

Номер канала (Мигает)

Звуковая система (Мигает)

Канал

Редактирование канала

Правка программ

- Удаление
- Добавление
- Перемещение
- Изменение номера канала
- Изменение названия
- Блокировка
- Изменение звуковой системы
- Пересылка на оборудование

Автоматическая установка

Авт. настройка

Ручная установка

Ручная настройка

1 Выберите номер программы для редактирования

Прогр	Канал	Назв.	Блок.	Сист. ТВ
1	CH44	ABC	Выкл.	SC3
2	CH51	XYZ	Выкл.	SC3
3	CH41	FTP	Выкл.	SC3
4	CH47	123	Выкл.	SC3
5	CH37	456	Выкл.	SC3

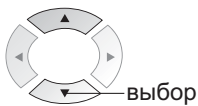

Номер программы

Название



Курсор

2 Выполните редактирование

■ Для удаления → → После подтверждения нажмите Красная

■ Для добавления → → После подтверждения нажмите Зеленая

■ Для перемещения → → Выберите место назначения → Желтая

■ Для изменения номера канала

Прогр	Канал	Назв.	Блок.	Сист. ТВ
1	CH44	ABC	Выкл.	SC3
2	CH51	XYZ	Выкл.	SC3
3	CH41	FTP	Выкл.	SC3
4	CH47	123	Выкл.	SC3
5	CH37	456	Выкл.	SC3

Выберите поле "Канал"
Измените номер (Может быть также изменен с помощью кнопки "С" и цифровых кнопок)

■ Для изменения названия телевещательной компании, отображаемой при выборе каналов

Прогр	Канал	Назв.	Блок.	Сист. ТВ
1	CH44	ABC	Выкл.	SC3
2	CH51	XYZ	Выкл.	SC3
3	CH41	FTP	Выкл.	SC3
4	CH47	123	Выкл.	SC3
5	CH37	456	Выкл.	SC3

Выберите поле "Назв."
Выберите символ
Для следующего символа

Используемые символы

3 Сохраните



■ Для блокировки

Прогр	Канал	Назв.	Блок.	Сист. ТВ
1	CH44	ABC	Выкл.	SC3
2	CH51	XYZ	Выкл.	SC3
3	CH41	FTP	Выкл.	SC3
4	CH47	123	Выкл.	SC3
5	CH37	456	Выкл.	SC3

Выберите поле "Блок."
Выберите "Вкл." ("Выкл." для отмены блокировки)

● Вы не можете выбрать канал с помощью цифровых кнопок или кнопки "С" во время блокировки.

■ Для изменения звуковой системы, основываясь на сигналах

Прогр	Канал	Назв.	Блок.	Сист. ТВ
1	CH44	ABC	Выкл.	SC3
2	CH51	XYZ	Выкл.	SC3
3	CH41	FTP	Выкл.	SC3
4	CH47	123	Выкл.	SC3
5	CH37	456	Выкл.	SC3

Выберите поле "Сист. ТВ"
Выберите звуковую систему

SC1 : PAL B, G / SECAM B, G
SC2 : PAL I
SC3 : PAL D, K / SECAM D, K
F : SECAM L / L'

■ Для пересылки информации о канале на совместимое с Q-Link оборудование, подсоединенное к аппарату

→ → Пересылается автоматически (за несколько сек.)

- Относительно подробностей (стр. 18)
- Недоступно, если опция "Q-Link" установлена в положение "Выкл." в Меню настройки. (стр. 14)

Автоматически устанавливает каналы, принимаемые в зоне

1 Начните автоматическую установку

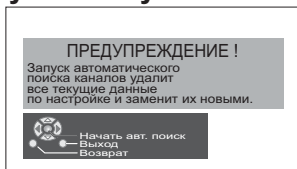

установить

2 Выберите Вашу страну



1 выбор
2 начать

3 Установки выполняются автоматически

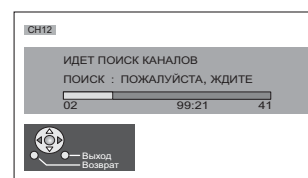

- Установки пересылаются на совместимое с Q-Link оборудование, подсоединенное к аппарату.
- Все предыдущие установки стираются.
- Когда последовательность действий завершена, появится телепередача с номером программы "1".
- Если последовательность действий автоматической установки нарушилась, никакие данные не сохраняются.

Для свободного изменения установок после автоматической установки

1 Выберите номер программы и выполните поиск сквозь канал

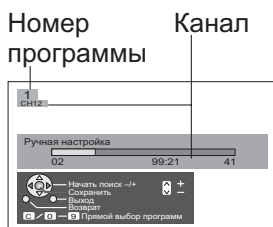

2 Сохраните



● Номер программы мигает.

3 Повторяйте 1 и 2

Примечание

- Если VKM подсоединен только с помощью кабеля RF, выберите номер программы "0".

Внешнее оборудование

Q-Link

Q-Link взаимно соединяет телевизор и ВКМ / проигрыватель DVD, позволяет выполнять удобную запись и воспроизведение.

■ Условие

- Используйте ВКМ / проигрыватель DVD со следующими логотипами: "Q-Link", "NEXTVIEWLINK", "DATA LOGIC", "Easy Link", "Megalogic" или "SMARTLINK"
- Подсоедините оборудование к разъемам AV1 или AV2 этого аппарата через "полнопроводной" кабель SCART. (стр. 20)
- Установка разъема Q-Link в Меню настройки (Q-Link, Выход AV1 / AV2). (стр. 14)

■ Пересылка установок каналов

- Выполните автоматическую установку. (стр. 16)
При первом использовании этого аппарата см. раздел "Автоматическая установка". (стр. 9)
- Выполните пересылку на оборудование. (стр. 16)

■ Доступные функции

Некоторое записывающее оборудование непригодно. Прочитайте руководство по эксплуатации оборудования.

То, что Вы видите, это то, что Вы записываете

Прямая запись с телевизора:

Немедленная запись текущей программы на ВКМ / проигрыватель DVD.

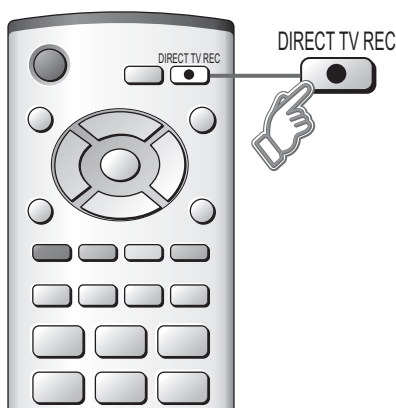

- Когда выполняется прямая запись с телевизора, записывающее оборудование автоматически включается, если оно находится в режиме ожидания.
- Записывающее оборудование записывает со своего собственного тюнера. Вы можете выключить телевизор во время записи.
- Не выключайте телевизор во время записи аудио-видео источника. Иначе запись будет остановлена.

Информация / Сообщение

Запись информации или, если запись невозможна, отображается сообщение. (Только когда номером программы является "0" или "режим аудио-видео" для некоторого оборудования.)

Связь по включению питания и удобное воспроизведение

Вставьте видеокассету или DVD в записывающее устройство и оно начнет работать, телевизор включится и режим входа автоматически переключится так, что Вы сможете смотреть содержание. (Только когда телевизор находится в режиме ожидания.)

Связь по выключению питания

Когда телевизор установлен в режим ожидания, записывающее устройство также автоматически устанавливается в режим ожидания. (Только когда видеокассета или DVD неактивны)

- "DATA LOGIC" (торговая марка компании Metz Corporation) • "Megalogic" (торговая марка компании Grundig Corporation)
 - "Easy Link" (торговая марка компании Philips Corporation) • "SMARTLINK" (торговая марка компании Sony Corporation)
- Прочитайте также руководства по эксплуатации оборудования.

VIERA Link "HDAVI Control"™*

*Используйте дополнительные возможности взаимодействия с продуктами Panasonic, оборудованными функцией "HDAVI Control". Соединение HDMI с некоторым оборудованием Panasonic (DIGA проигрыватель DVD Panasonic, домашний кинотеатр Panasonic, усилитель Panasonic и т.п.) позволяет Вам наслаждаться удобным воспроизведением или домашним кинотеатром. Относительно соединений см. раздел "Соединения" (стр. 20, 22). Прочитайте также руководства по эксплуатации оборудования. HDMI-несовместимый кабель не может использоваться. Относительно пригодного оборудования проконсультируйтесь с Вашим местным дилером Panasonic.

Подготовка

(В первый раз / когда добавляется новое оборудование, отсоединяется оборудование, или изменяются установки)

После выполнения соединений включите оборудование, а затем включите телевизор.

Выберите режим входа HDMI (стр. 11, 14) и убедитесь в том, что изображение отображается правильно.

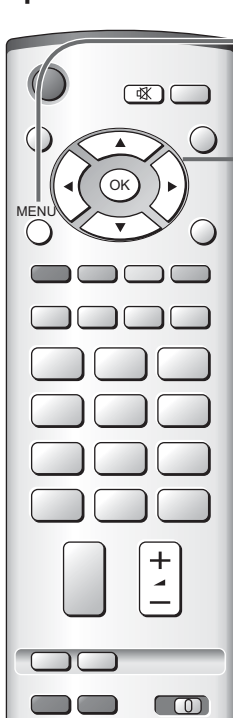

- 1 **Отобразите меню**
MENU
- 2 **Выберите "Меню установок"**

Главное меню
Домашний кинотеатр
Меню изображения
Звуковое меню
Меню установок
- 3 **Выберите "VIERA Link"**

Меню установок
VIERA Link
С-Link
Выход AV1
Выход AV2
Телетекст
Таймер откл ТВ
Язык ТЕКСТА
Меню настроек
Язык меню
AV2
Монитор
F.LOF
Выкл.
Восток2
- 4 **Выберите "Вкл."**
(установка по умолчанию является Вкл.)

Удобное воспроизведение

Автоматическое переключение входа – Когда работает подсоединенное оборудование Panasonic, режим входа переключается автоматически. Когда оно заканчивает работать, режим входа возвращается.

Вы можете управлять громкоговорителями кинотеатра с помощью пульта дистанционного управления телевизора. Эта функция доступна, когда подсоединен усилитель Panasonic или домашний кинотеатр Panasonic.

① **Отобразите меню** → MENU

② **Выберите "Домашний кинотеатр" или "Динамики ТВ"**

Главное меню
Домашний кинотеатр
Меню изображения
Звуковое меню
Меню установок



■ Домашний кинотеатр:

Регулировка для оборудования (автоматически включается, если оно находится в режиме ожидания)

Громкость больше / меньше → +

Приглушение звука → [MUTE]

■ Динамики ТВ:

Громкоговорители телевизора активны.

- Когда выбирается "Домашний кинотеатр", звук громкоговорителей телевизора приглушается.
- Когда оборудование выключается, громкоговорители телевизора будут активными.

Громкоговоритель кинотеатра

Связь по выключению питания

Когда работает подсоединенное оборудование Panasonic, телевизор также автоматически включается и воспроизводится содержание. (Только когда телевизор находится в режиме ожидания.)

Связь по выключению питания

Когда телевизор установлен в режим ожидания, подсоединенное устройство Panasonic также автоматически устанавливается в режим ожидания.

Внешнее оборудование

Подсоединения

● Изображенное внешнее оборудование и кабели не поставляются с этим телевизором.

■ Подсоедините ВКМ / проигрыватель DVD (Запись, воспроизведение)

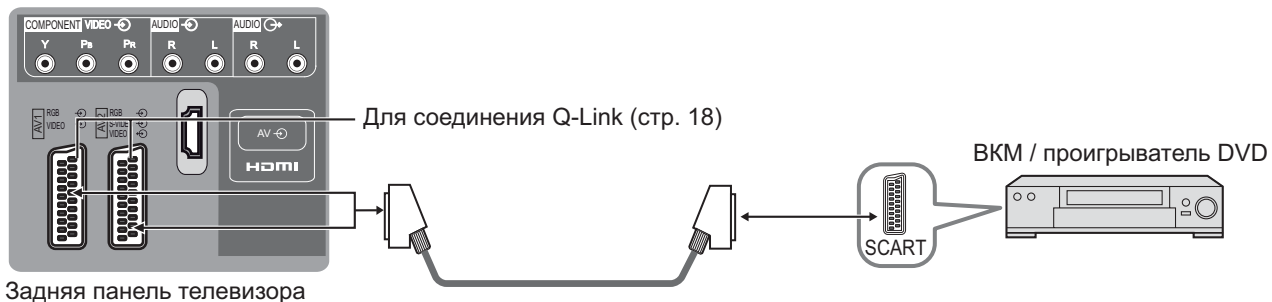

■ Подсоедините DVD плеер (Воспроизведение)

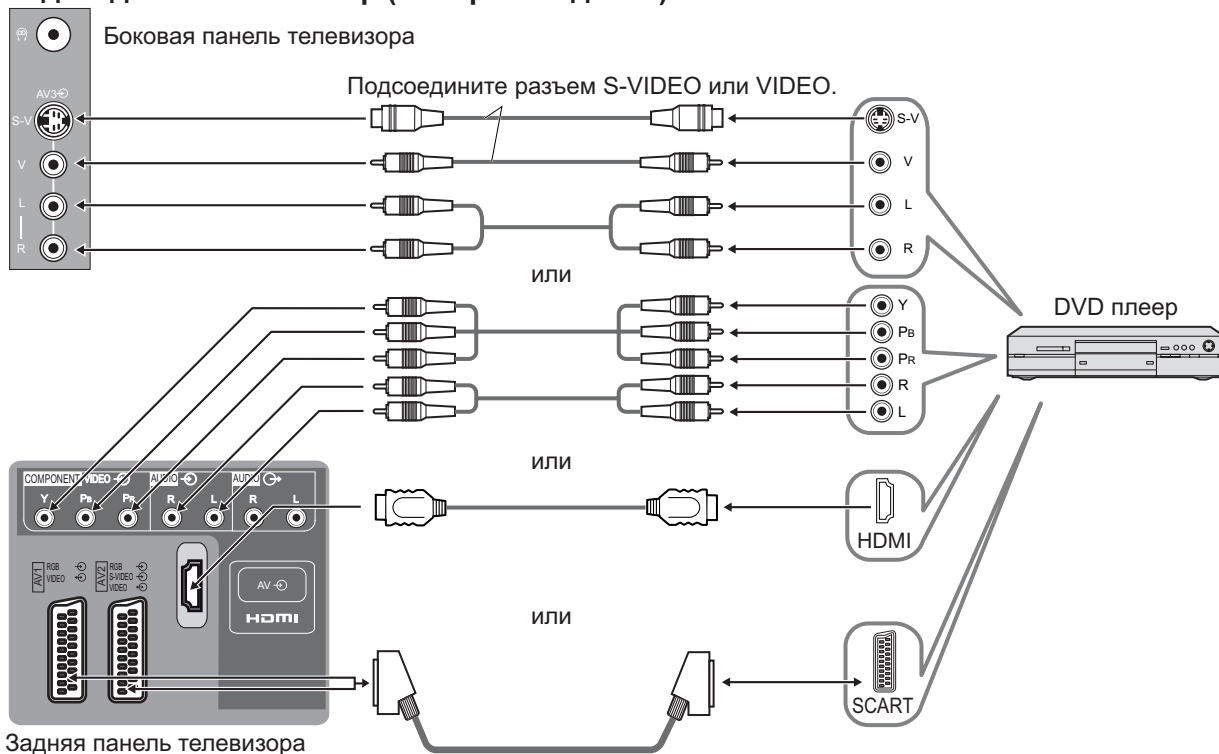

■ Подсоедините блок спутникового приемника (вход RGB)

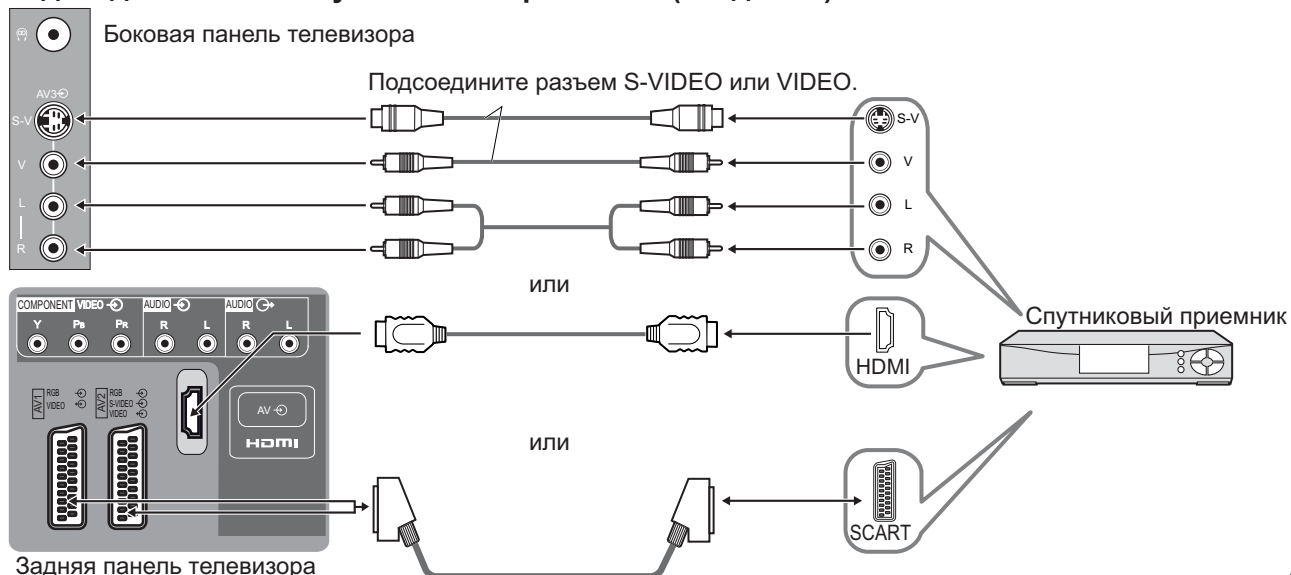

■ Подсоедините ВКМ / проигрыватель DVD и блок спутникового приемника (пример)

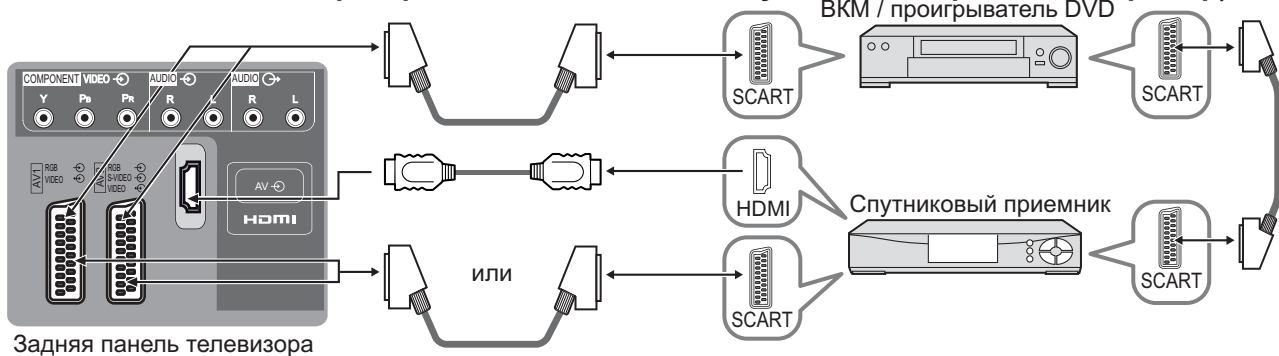

■ Подсоедините проигрыватель DVD и ВКМ (пример)

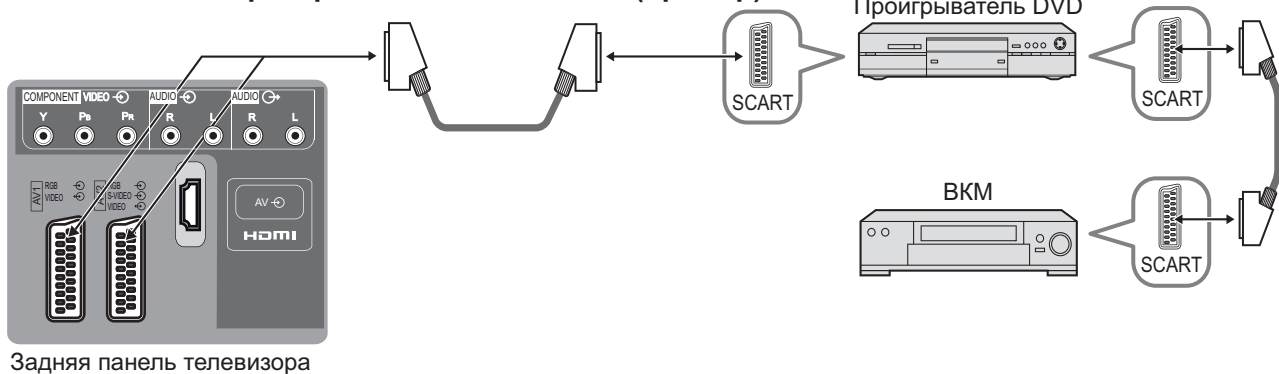

VIERA Link (стр. 19)

■ Удобное воспроизведение

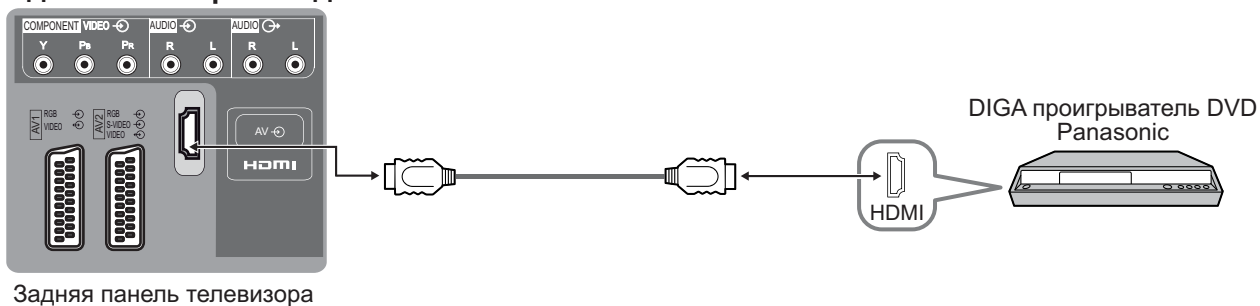

■ Домашний кинотеатр



Относительно подробностей прочитайте руководства по эксплуатации усилителя Panasonic или домашнего кинотеатра Panasonic.

● Рекомендуется, чтобы Вы использовали кабель HDMI производства Panasonic.

- Рекомендуемые запасные части: RP-CDHG15 (1,5 м)
 RP-CDHG30 (3,0 м)
 RP-CDHG50 (5,0 м)

Внешнее оборудование

Подсоединения (обзор)

Эти схемы показывают наши рекомендации относительно того, как подсоединять телевизор к Вашему разнообразному оборудованию. Относительно других соединений примите во внимание инструкции для каждого оборудования, нижеприведенную таблицу и технические характеристики (стр. 29).

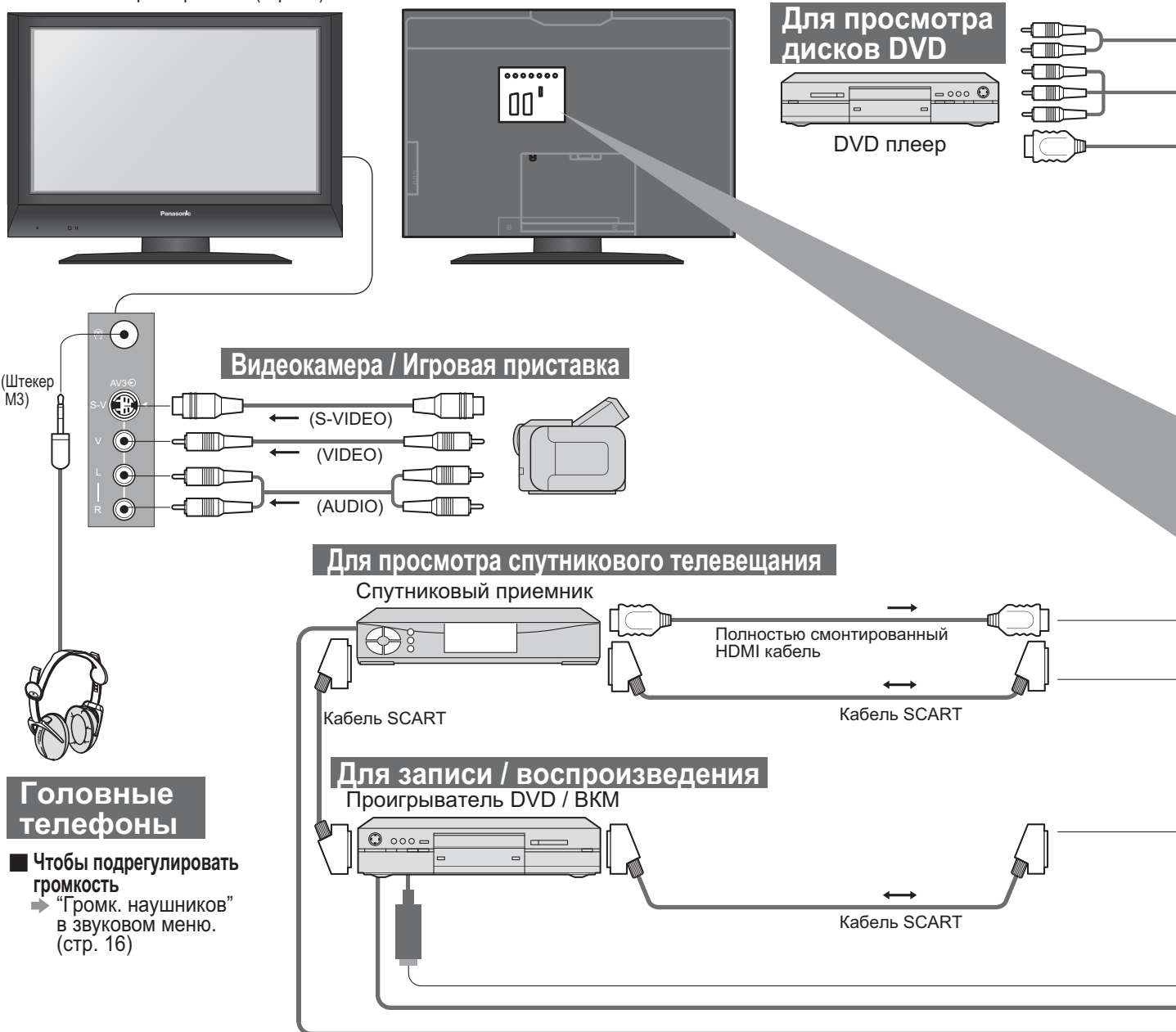

Типы оборудования, которое можно подсоединить, для каждого соединителя

Соединитель	AV1	AV2	AV3
Запись / Воспроизведение (оборудование)			
■ Для записи / воспроизведения видеокассет / DVD (BKM / проигрыватель DVD)	○	○	
■ Для просмотра DVD (DVD плеер)	○	○	○
■ Для просмотра изображений с видеокамеры (Видео камера)	○	○	○
■ Для просмотра спутникового телевидения (Блок спутникового тюнера)	○	○	○
■ Для игр (Игровая приставка)	○	○	○
■ Q-Link	○	○	
■ Прямая запись с телевизора:	○	○	
■ VIERA Link			

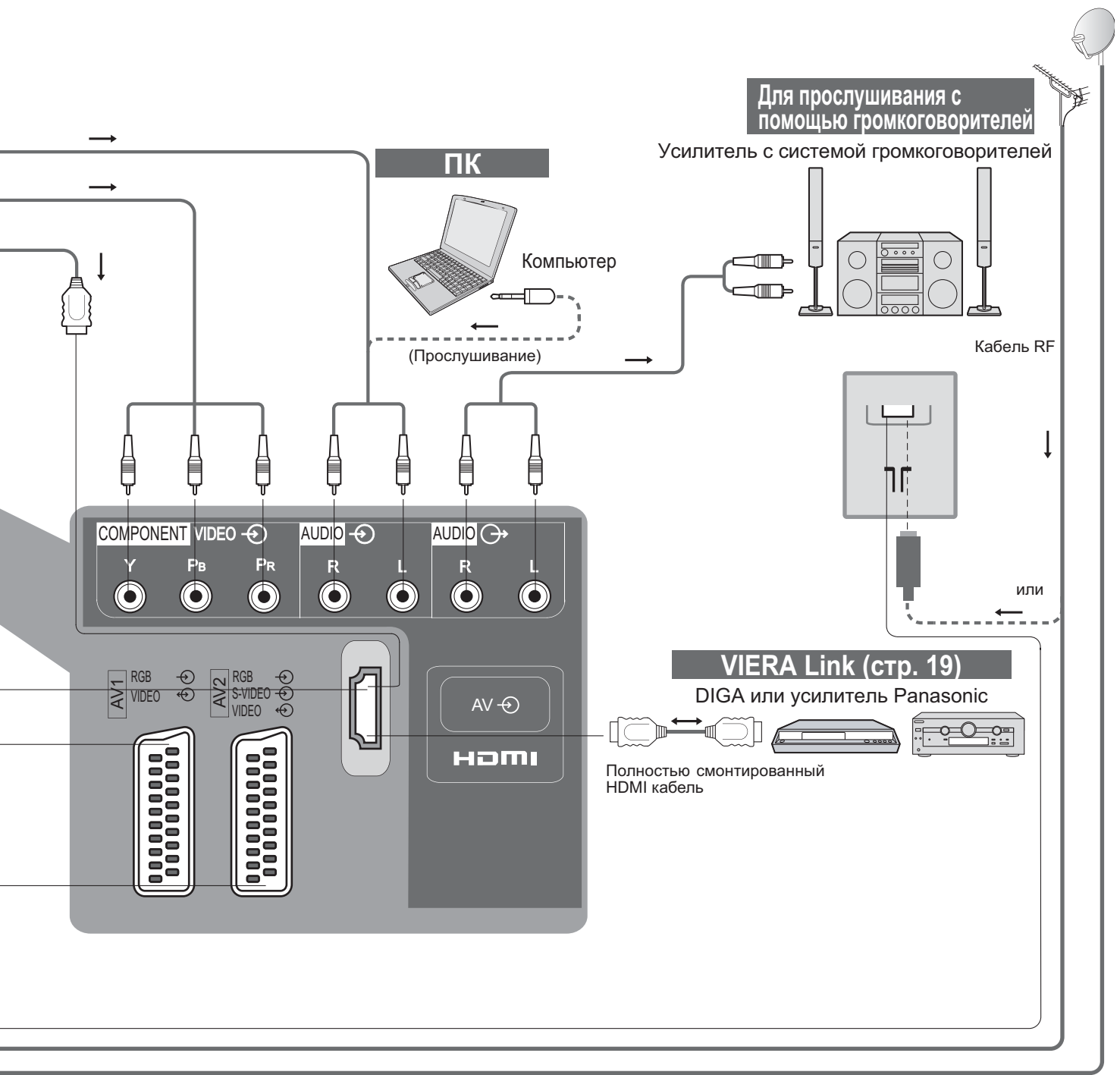

● Внешнее оборудование

Дополнительные функции

COMPONENT	HDMI
Y Pb Pr	
○	○
	○
	○

○: Рекомендуемое подключение

Техническая информация

Формат изображения

Можно выбрать оптимальный размер и формат, и Вы можете наслаждаться лучшим изображением. (стр. 10)

■ **Авто-формат:** Режим Автоматический формат определяет наилучшее соотношение сторон для заполнения Вашего экрана. Это выполняется с использованием четырех шагового процесса, чтобы определить, является ли просматриваемое изображение широкоформатным. Если режим Автоматический формат обнаруживает сигнал широкоформатного изображения, то он переключается в подходящий широкоформатный режим 16:9 или 14:9. Если режим Автоматический формат не обнаруживает сигнал широкоформатного изображения, то этот современный телевизор расширяет изображение для оптимального просмотра. Показанный на экране текст указывает, как режим Автоматический формат определил, какое соотношение сторон использовать:

Индикация "WIDE" появляется в верхнем левом углу экрана, если обнаружен идентификационный сигнал широкоформатного изображения (WSS) или обнаружен сигнал из разъема SCART. Режим Автоматический формат переключается на подходящее широкоформатное соотношение сторон 16:9 или 14:9. Эта функция также будет работать при любом соотношении сторон. Индикация "Авто-формат" появляется в верхнем левом углу экрана, если сверху и снизу изображения обнаружены черные полосы. Режим Автоматический формат выбирает наилучшее соотношение сторон и расширяет изображение для заполнения экрана. Этот процесс может занять несколько минут в зависимости от степени темноты изображения.

Название сигнала	Режимы формата изображения	Сигнал управления формата изображения															
		Сигнал широкоформатного изображения (WSS)						Сигнал управления из разъема SCART (8 штырьков)									
		Авто-формат	16:9	14:9	Панорамный	4:3	4:3 полноэкранный	Zoom1	Zoom2	Zoom3	TV	AV1	AV2	AV3	Компонентный	AV1	AV2
TV/AV1/AV2/ AV3	PAL	○	○	○	○	○	—	○	○	○	○	○	○	○	—	○	○
	PAL 525/60	○	○	○	○	○	—	○	○	○	—	—	—	—	—	○	○
	M.NTSC	○	○	○	○	○	—	○	○	○	—	—	—	—	—	○	○
	NTSC (только аудио-видео вход)	○	○	○	○	○	—	○	○	○	—	—	—	—	—	○	○
Компонентный/ HDMI	525(480)/60i	○	○	○	○	○	—	○	○	○	—	—	—	—	—	—	—
	525(480)/60p	○	○	○	○	○	—	○	○	○	—	—	—	—	—	—	—
	625(576)/50i	○	○	○	○	○	—	○	○	○	—	—	—	○	—	—	—
	625(576)/50p	○	○	○	○	○	—	○	○	○	—	—	—	○	—	—	—
	750(720)/50p	○	○	○	○	○	○	○	○	○	—	—	—	—	—	—	—
	750(720)/60p	○	○	○	○	○	○	○	○	○	—	—	—	—	—	—	—
	1125(1080)/50i	○	○	○	○	○	○	○	○	○	—	—	—	—	—	—	—
	1125(1080)/60i	○	○	○	○	○	○	○	○	○	—	—	—	—	—	—	—

Примечание

- Формат изображения отличается в зависимости от программы и т.п. Если формат изображения больше, чем стандартный "16:9", то могут появиться черные полосы сверху и снизу экрана.
- Если размер экрана выглядит необычно, когда на ВКМ воспроизводится записанная широкоформатная программа, подрегулируйте трекинг на ВКМ. (См. руководство по эксплуатации ВКМ.)
- Для ручного выбора формата изображения:

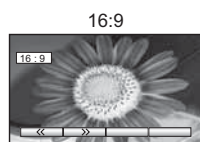

Непосредственно отображает изображение в формате "16:9" без искажения (анаморфотное).

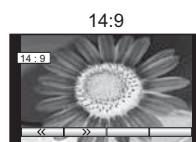

Отображает изображение в стандартном формате "14:9" без увеличения.



Отображает изображение 4:3 на всем экране. Растяжение заметно только на левом и правом крае.

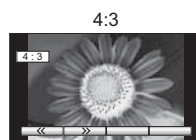

Отображает изображение в стандартном формате "4:3" без искажения.



Отображает изображение 4:3 увеличенным горизонтально, чтобы заполнить экран.

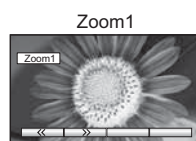

Отображает изображение "16:9" в стиле почтового ящика или изображение "4:3" без искажения.

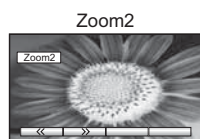

Отображает изображение "16:9" в стиле почтового ящика (анаморфотное) на всем экране без искажения.

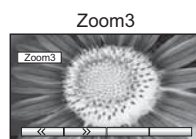

Отображает изображение "2,35:1" в стиле почтового ящика (анаморфотное) на всем экране без искажения. В формате "16:9" максимально отображает изображение (с небольшим увеличением).

Подсоединение HDMI

Интерфейс HDMI (high-definition multimedia interface) позволяет Вам наслаждаться цифровыми изображениями высокой четкости и высококачественным звуком с помощью подсоединения телевизора и оборудования.

Совместимое с интерфейсом HDMI оборудование (*1), снабженное выходным разъемом HDMI или DVI, например, спутниковый приемник или DVD плеер, может быть подсоединено к разъему HDMI, используя HDMI-совместимый (полнопроводной) кабель.

- Интерфейс HDMI является первым в мире полностью цифровым бытовым аудио-видео интерфейсом, совместимым с сигналами несжатого формата.
- Если внешнее оборудование имеет только выход DVI, подсоедините разъем HDMI с помощью кабеля с адаптером с DVI на HDMI (*2).
- Когда используется кабель с адаптером с DVI на HDMI, подсоедините аудио кабель к входному аудио разъему.
- Аудио установки могут быть выполнены на экране меню "Вход HDMI". (стр. 11)
- Применимые частоты дискретизации для аудио сигнала (2ch L.PCM): 48 кГц, 44,1 кГц, 32 кГц

(*1): На оборудовании, совместимом с интерфейсом HDMI, отображен логотип HDMI. (*2): Обратитесь в Ваш местный магазин по продаже цифрового оборудования.

Примечание

- Использование с ПК не предполагается.
- Сигналы 720p/1080i будут переформатированы перед отображением на экране.
- Если подсоединенное оборудование имеет функцию регулировки формата изображения, то установите формат изображения на значение "16:9".
- Этот соединитель HDMI является соединителем "типа А".
- Оборудование, не имеющее выходных цифровых разъемов, может быть подсоединено к входным разъемам "Компонентный", "S-VIDEO" или "Видео", чтобы получать аналоговые сигналы.
- Входной разъем HDMI может использоваться только со следующими сигналами изображения: 480i, 480p, 576i, 576p, 720p и 1080i. Подберите установки выходного сигнала цифрового оборудования.
- Относительно подробностей о применимых сигналах HDMI, см. стр. 26.

VIERA Link

С помощью подсоединения HDMI к некоторому оборудованию Panasonic Вы можете наслаждаться удобным воспроизведением или домашним кинотеатром.

- Настройте оборудование, чтобы активизировать эту функцию. Прочитайте руководство по эксплуатации оборудования.
- Эта функция может не работать нормально в зависимости от состояния оборудования.
- Изображение или звук могут быть недоступны первые несколько секунд, когда начинается воспроизведение.
- Изображение или звук могут быть недоступны первые несколько секунд, когда переключается режим входа.
- Будет отображаться функция громкости, когда регулируется громкость на оборудовании.
- Удобное воспроизведение также доступно при использовании дистанционного управления для усилителя. Прочитайте руководства по эксплуатации усилителя.

Техническая информация

Информация о разъемах Scart, S-video и HDMI

■ AV1 Разъем Scart (RGB, VIDEO, Q-Link)

Подходящими входами для AV1 являются RGB [Red (красный) / Green (зеленый) / Blue (синий)].

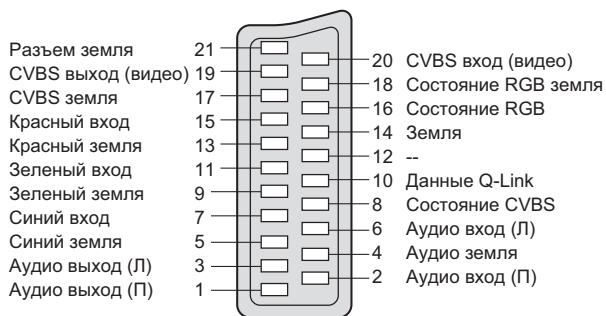

■ AV2 Разъем Scart

(RGB, VIDEO, S-VIDEO, Q-Link)

Подходящими входами для AV2 являются RGB [Red (красный) / Green (зеленый) / Blue (синий)].

AV2 - Контакты 15 и 20 зависят от переключения AV2 S-VHS / VIDEO.

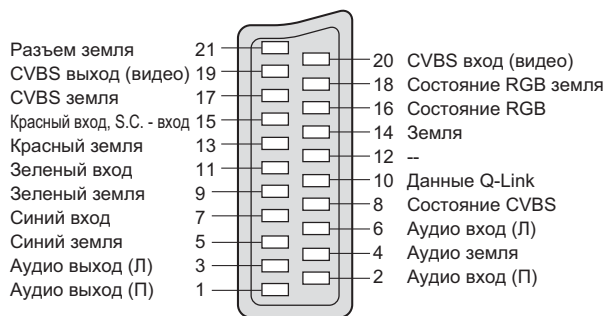

■ AV3 S-VIDEO 4-штыревой разъем

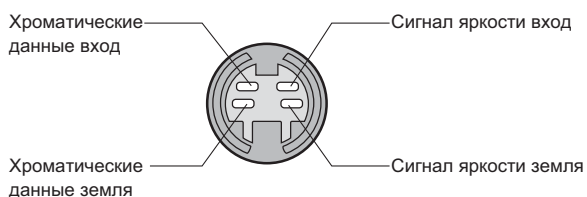

■ Разъем HDMI

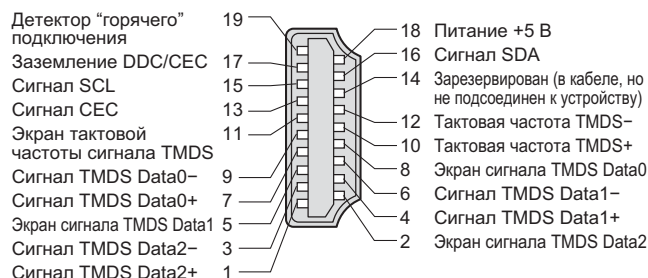

Поддерживаемые форматы входных видеосигналов

Значок *: Входные сигналы, поддерживаемые компонентным входом (Y, P_B, P_R), входом HDMI

Название сигнала	Частота горизонтальной развертки (кГц)	Частота вертикальной развертки (Гц)	Component	HDMI
525 (480) / 60i	15,73	59,94	*	*
525 (480) / 60p	31,47	59,94	*	*
625 (576) / 50i	15,63	50,00	*	*
625 (576) / 50p	31,25	50,00	*	*
750 (720) / 60p	45,00	60,00	*	*
750 (720) / 50p	37,50	50,00	*	*
1125 (1080) / 60i	33,75	60,00	*	*
1125 (1080) / 50i	28,13	50,00	*	*

Примечание

- Сигналы, не соответствующие приведенным выше характеристикам, могут высвечиваться неправильно.
- Приведенные выше сигналы переформатируются для оптимального просмотра на Вашем дисплее.

Часто задаваемые вопросы

Перед тем, как обращаться за техобслуживанием или помощью, обратитесь, пожалуйста, к этим простым советам, чтобы разрешить проблему.

Если проблема все еще существует, обратитесь, пожалуйста, за помощью к Вашему местному дилеру Panasonic или в Центр обслуживания покупателей Panasonic.

Белые пятна или затененные изображения (помехи)

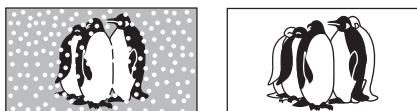

- Проверьте положение, направление и подсоединение антенны.

Функции Прямая запись с телевизора / Q-link не работают.

- Проверьте кабель SCART и его подсоединение. Установите также „Выход AV1/AV2“ в меню установок. (стр. 16).

На экране могут наблюдаться красные точки, синие точки, зеленые точки и чёрные точки

- Это является характеристикой жидкокристаллической панели. Это не является неисправностью и не подлежит сервисному обслуживанию. Жидкокристаллическая панель изготавливается с помощью высокоточной технологии, позволяя Вам отчетливо видеть мелкие детали изображения. Иногда на экране может появиться несколько неактивных элементов изображения в виде фиксированных точек синего, зеленого, красного или чёрного цвета. Имейте, пожалуйста, в виду, что это не влияет на эффективность работы Вашего ЖКД.

Если на панель LCD нажать пальцем, то она слегка прогнется. Может раздаться легкое потрескивание.

- Вокруг панели должно быть достаточно места для предотвращения возможности его повреждения. Если на панель LCD нажать пальцем, то она слегка прогнется, и может раздаться легкое потрескивание. Это не означает, что прибор поврежден.

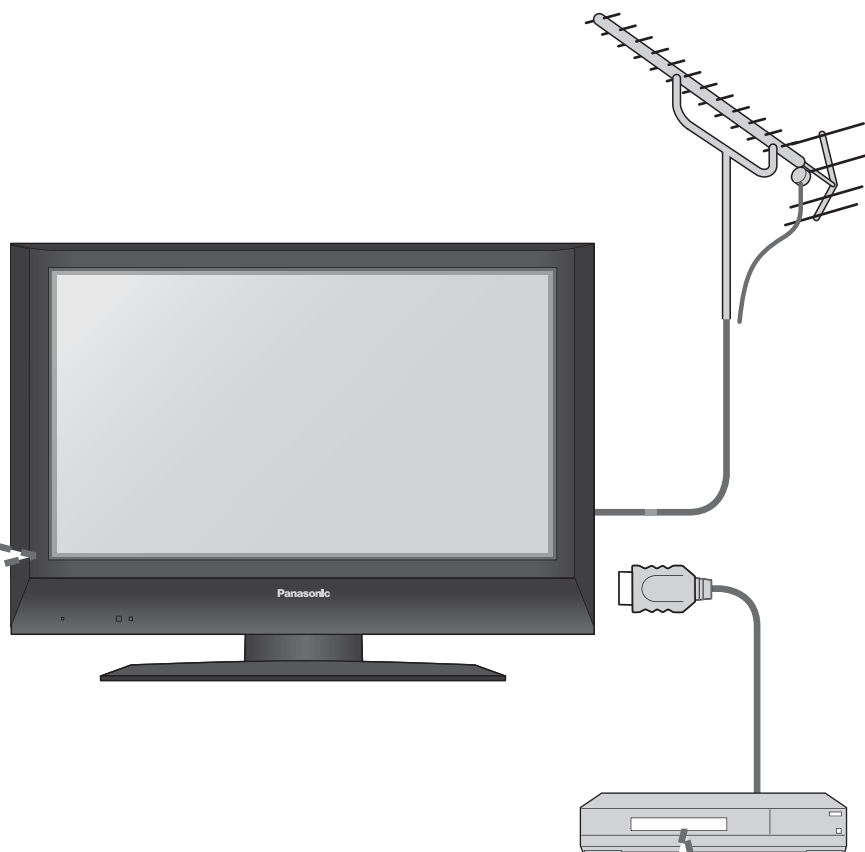

Когда оборудование подсоединено через HDMI, изображения с оборудования выглядят необычными

- Правильно ли подсоединен кабель HDMI? (стр. 22)
- Выключите телевизор и оборудование, а затем включите их еще раз.
- Проверьте входной сигнал с оборудования. (стр. 20)
- Используйте оборудование, совместимое со стандартом EIA/CEA-861/861B.

Пульт дистанционного управления не работает

- Правильно ли установлены батарейки? (стр. 6)
- Был ли включен телевизор?

● Часто задаваемые вопросы
● Техническая информация

Часто задаваемые вопросы и пр.

Часто задаваемые вопросы

	Проблема	Действия
Экран	Хаотичное изображение, зашумленность	<ul style="list-style-type: none">● Установите опцию "P-NR" в Меню изображения (для уменьшения помех). (стр. 14)● Проверьте расположенные поблизости электрические изделия (автомобиль, мотоцикл, флуоресцентная лампа).
	Изображение не может быть отображено	<ul style="list-style-type: none">● Не установлены ли опции "Цвет" или "Контраст" в Меню изображения на минимальные значения? (стр. 14)
	Расплывчатое или искаженное изображение (нет звука или низкая громкость)	<ul style="list-style-type: none">● Заново установите каналы. (стр. 16)
	Нет ни изображения, ни звука	<ul style="list-style-type: none">● Не находится ли аппарат в "режиме аудио-видео"?● Вставлен ли шнур питания в сетевую розетку?● Включен ли телевизор?● Проверьте Меню изображения (стр.14) и громкость.
Звук	Звук не воспроизводится	<ul style="list-style-type: none">● Не активизировано ли "Приглушение звука"? (стр. 7)● Не установлена ли громкость на минимальное значение?
	Низкий уровень звука или искаженный звук	<ul style="list-style-type: none">● Прием звукового сигнала может ухудшиться.● Установите опцию "Стереоприем" (стр.14) в Звуковом меню в положение "Моно".
	Необычный звук	<ul style="list-style-type: none">● Выполните установку звука подсоединенного оборудование на положение "2ch L.PCM".● Проверьте установку "Вход HDMI" в Звуковом меню. (стр. 14)● Если имеется проблема с цифровым звуковым соединением, выберите аналоговое звуковое соединение. (стр. 25)
HDMI	Появляется сообщение об ошибке	<ul style="list-style-type: none">● Проконсультируйтесь в авторизованном сервисном центре.
	Функция "VIERA Link" не работает	<ul style="list-style-type: none">● Снова включите телевизор при включенном оборудовании.● Установите "VIERA Link" в положение "Выкл.", а затем снова установите в положение "Вкл.". (стр. 19)
Прочее	Телевизор переходит в "Режим ожидания"	<ul style="list-style-type: none">● Активизирована функция засыпания● Телевизор входит в "Режим ожидания" приблизительно через 30 мин. после окончания телевещания.
	Появляется сообщение об ошибке	<ul style="list-style-type: none">● Следуйте инструкциям в сообщении.● Если проблема не устраняется, проконсультируйтесь в авторизованном сервисном центре.

Лицензии

Список торговых марок

- VGA является торговой маркой корпорации International Business Machines Corporation.
- Macintosh является зарегистрированной торговой маркой корпорации Apple Computer, США.
- S-VGA является зарегистрированной торговой маркой ассоциации Video Electronics Standard Association. Даже при отсутствии специальных ссылок на компании или торговые марки продуктов, данные торговые марки полностью признаются.
- HDMI, логотип HDMI и High-Definition Multimedia Interface являются товарными знаками или зарегистрированными товарными знаками HDMI Licensing LLC.
- HDAVI Control™ является торговой маркой компании Matsushita Electric Industrial Co., Ltd.

Технические характеристики

		TX-R26LE7K	TX-R32LE7K	
Источник питания		220 - 240 В переменного тока, 50 Гц		
Потребление энергии	Среднее потребление	93 Вт	144 Вт	
	Состояние ожидания	1 Вт		
Дисплейная панель	Коэффициент экранного отношения	16:9		
	Видимый размер экрана по диагонали	66 см	80 см	
	Количество пикселей	1 049 088 (1 366 (Ш) × 768 (В))		
Аудио выход		2 x 8 Вт RMS, импеданс 8 Ω		
Наушники		Гнездо M3 (3,5 мм) × 1		
Система приема/ Название производителя		PAL B, G, I, SECAM B, G, SECAM L / L' VHF E2 - E12 VHF H1 - H2 (ИТАЛИЯ) VHF A - H (ИТАЛИЯ) UHF E21 - E69 CATV (S01 - S05) CATV S1 - S10 (M1 - M10) CATV S11 - S20 (U1 - U10) CATV S21 - S41 (Hyperband) PAL D, K, SECAM D, K VHF R1 - R2 VHF R3 - R5 VHF R6 - R12 UHF E21 - E69 PAL 525/60 Воспроизведение кассет NTSC с некоторых видеомagneтофонов PAL M.NTSC Воспроизведение с видеомagneтофонов M. NTSC NTSC (только аудио/видео вход) Воспроизведение с видеомagneтофонов NTSC		
Антенна - Задняя		УВЧ / ОБЧ		
Условия эксплуатации		Температура: 5 °C – 35 °C Влажность: 5% – 90% (отн. влажность, при отсутствии конденсации)		
Количество страниц телетекста		200		
Соединительные гнезда	AV1 (разъем Scart)	21-штырьковый разъем (аудио/видео вход, аудио/видео выход, вход RGB, Q-Link)		
	AV2 (разъем Scart)	21-штырьковый разъем (аудио/видео вход, аудио/видео выход, вход RGB, вход S-Video, Q-Link)		
	AV3	VIDEO	RCA штырькового типа × 1	1,0 V[p-p] (75 Ом)
		S-VIDEO	MINI DIN 4-штырьковое	Y:1,0 V[p-p] (75 Ом) C:0,286 V[p-p] (75 Ом)
	Другие	AUDIO L - R	RCA штырькового типа × 2	0,5 V[rms]
		COMPONENT	Y	1,0 V[p-p] (включая синхронизацию)
		HDMI	Pb, Pr	±0,35 V[p-p]
Выход	AUDIO L - R	RCA штырькового типа × 2	0,5 V[rms] (высокое сопротивление)	
Габаритные размеры (Ш × В × Г)				
Включая телевизионную подставку		657 мм × 525 мм × 239 мм	791 мм × 615 мм × 239 мм	
Только Телевизор		657 мм × 473 мм × 107 мм	791 мм × 563 мм × 107 мм	
Вес		Нетто 12,5 кг	Нетто 16 кг	

Примечание

- Конструкция и технические характеристики могут быть изменены без уведомления. Указанный вес и габаритные размеры являются приблизительными величинами.

Информация по обращению с отходами для стран, не входящих в Европейский Союз



Действие этого символа распространяется только на Европейский Союз.
Если Вы собираетесь выбросить данный продукт, узнайте в местных органах власти или у дилера, как следует поступать с отходами такого типа.



Памятка покупателя

Номер модели и серийный номер этого изделия можно найти на задней панели. Вы должны записать этот серийный номер в отведенном для этого месте внизу и сохранить эту книгу вместе с квитанцией о покупке телевизора как постоянный документ о Вашей покупке, для облегчения поиска в случае кражи или потери и для гарантийного технического обслуживания.

Номер модели _____

Серийный номер _____